



## **AIR TOOL ACCESSORY SET PDSS 13 D4**

**GB IE NI**

### **AIR TOOL ACCESSORY SET**

Operation and safety notes

Translation of the original instructions

**FR BE**

### **SET D'ACCESSOIRES POUR COMPRESSEUR**

Instructions d'utilisation et consignes de sécurité

Traduction des instructions d'origine

**DE AT CH**

### **DRUCKLUFT-ZUBEHÖR-SET**

Bedienungs- und Sicherheitshinweise

Originalbetriebsanleitung

**DK**

### **TRYKLUFT-TILBEHØRSSÆT**

Brugs- og sikkerhedsanvisninger

Oversættelse af den originale driftsvejledning

**NL BE**

### **PERSLUCHT-TOEBEHORENSET**

Bedienings- en veiligheidsinstructies

Vertaling van de originele gebruiksaanwijzing

IAN 373214\_2104

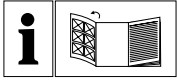



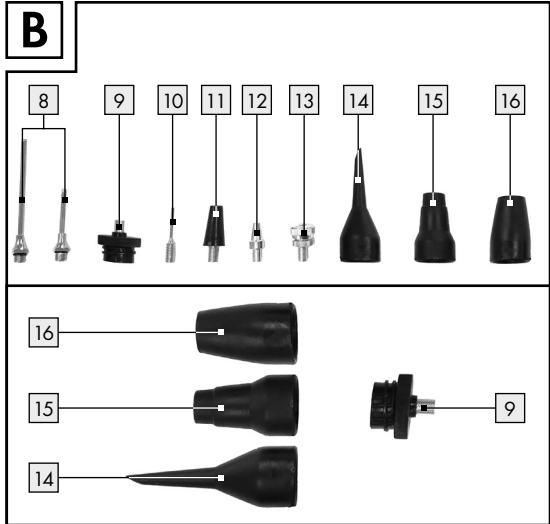
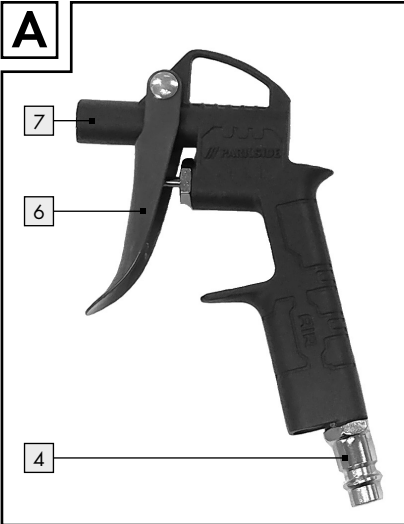
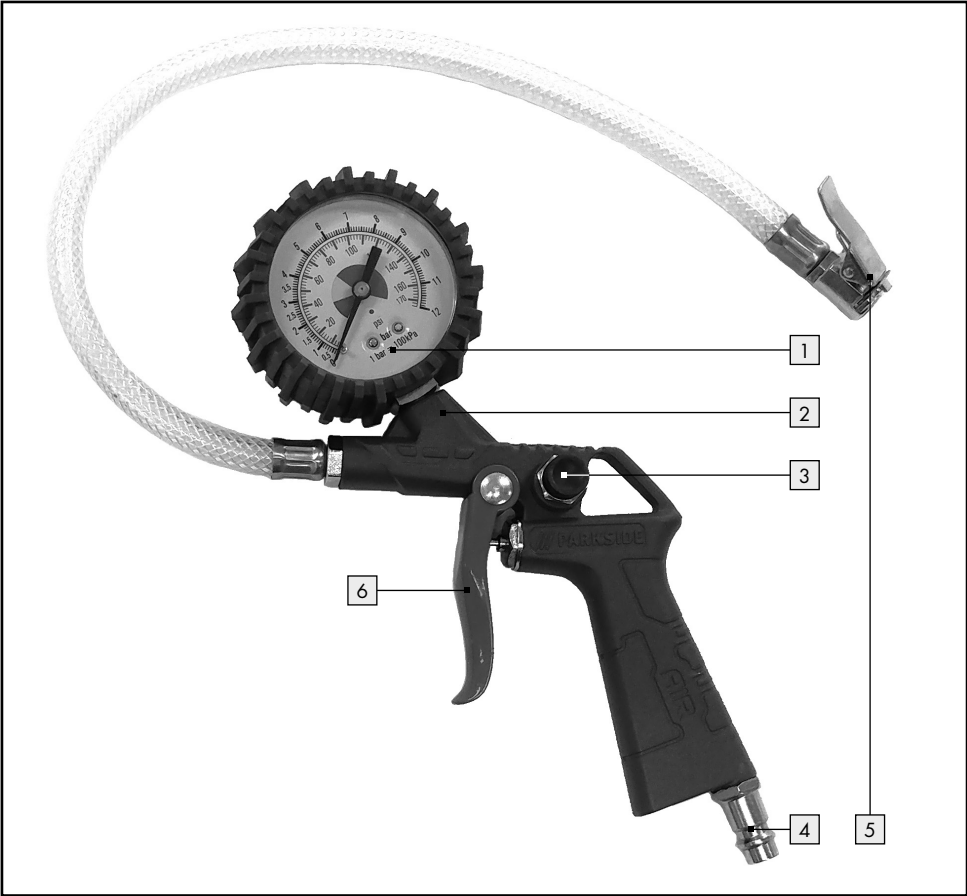



GB/IE/NL	Operation and safety notes	Page	5
DK	Brugs- og sikkerhedsanvisninger	Side	11
FR/BE	Instructions d'utilisation et consignes de sécurité	Page	17
NL/BE	Bedienings- en veiligheidsinstructies	Pagina	23
DE/AT/CH	Bedienungs- und Sicherheitshinweise	Seite	29





<b>List of pictograms used</b> .....	Page 6
<b>Introduction</b> .....	Page 6
Intended use.....	Page 6
Parts description.....	Page 6
Technical specifications.....	Page 7
Package contents.....	Page 7
<b>Safety advice</b> .....	Page 7
<b>Operation</b> .....	Page 8
Setup and use.....	Page 8
Using the tyre inflator with pressure gauge.....	Page 8
Using the accessories.....	Page 8
Using the air blow gun.....	Page 8
<b>Maintenance</b> .....	Page 8
<b>Cleaning and care</b> .....	Page 8
<b>Disposal</b> .....	Page 8
<b>Warranty</b> .....	Page 9
Warranty claim procedure.....	Page 9
Service.....	Page 9
<b>EC Declaration of conformity</b> .....	Page 10

## List of pictograms used

	Please read the operating instructions!		Wear eye protection.
	Wear ear protection.		Wear a dust mask.
	Wear protective gloves.		Dispose of packaging properly. Do not dispose of the product in household waste!
	CE mark indicates conformity with relevant EU directives applicable for this product.		

## Air tool accessory set PDSS 13 D4

### ● Introduction



We congratulate you on the purchase of your new product. You have chosen a high quality product. Familiarise yourself with the product before using it for the first time. In addition, please carefully refer to the operating instructions and the safety advice below. Only use the product as instructed and only for the indicated field of application. Keep these instructions in a safe place. If you pass the product on to anyone else, please ensure that you also pass on all the documentation with it.

### ● Intended use

The pneumatic tyre inflator is designed for inflating bicycle tyres, balls, airbeds, rubber dinghies, etc. The pneumatic air blow gun is designed for cleaning objects and hard-to-reach areas with compressed air. Use the products only as described and only for the specific applications as stated. The product is only intended for private and not for commercial use. Any use that differs to the intended use as stated above is prohibited and potentially dangerous. Damage or injury caused by misuse or disregarding the above warning is not covered by the warranty or any liability on the part of the manufacturer.

### ● Parts description

After unpacking the product, please check that all of the package contents are present and that the product is in perfect condition. Do not use the product if it is defective.

- 1 Manometer
- 2 Pneumatic tyre inflator with pressure gauge
- 3 Vent valve
- 4 Barbed fitting
- 5 Hose with straight valve connector
- 6 Trigger lever
- 7 Pneumatic air blow gun
- 8 Extension nozzle

#### Accessories:

- 9 Attachment for 14, 15, 16
- 10 Ball needle
- 11 Universal adapter for valves with internal diameter of approx. 9 mm
- 12 Universal adapter for valves with internal diameter of approx. 6 mm
- 13 Valve adapter e.g. for bicycle tyre valves
- 14 Universal adapter for valves with internal diameter of approx. 8 mm
- 15 Adapter for threaded valves, e.g. for dinghies
- 16 Adapter for vent valves

## ● Technical specifications

Working pressure: max. 8 bar  
Compressed air quality: clean, oil-free and moisture-free

Volumetric flow rate: Tyre inflator: 40–70 l/min  
Air blow gun: 70–130 l/min

A-weighted sound pressure level ( $L_{pA}$ ): Tyre inflator: 84 dB(A)  
Air blow gun: 87.7 dB(A)

A-weighted sound power level ( $L_{WA}$ ): Tyre inflator: 95 dB(A)  
Air blow gun: 98.7 dB(A)

Uncertainty:  $K = 3$  dB(A)

Measured value determined according to EN 14462 (EN1953:2013).

## ● Package contents

1 pneumatic tyre inflator with pressure gauge  
1 pneumatic air blow gun  
2 extension nozzles  
1 adapter set (8-piece)  
1 set of operating instructions



### Safety advice

PLEASE KEEP ALL SAFETY INSTRUCTIONS AND INSTRUCTIONS FOR USE FOR FUTURE REFERENCE!



#### **⚠ WARNING! DANGER TO LIFE AND RISK OF ACCIDENTS FOR INFANTS AND CHILDREN!**

Never leave children unsupervised with the packaging materials. The packaging material poses a suffocation hazard. Children frequently underestimate the dangers. Please always keep the product out of the reach of children. It is not a toy.

- **⚠ WARNING!** When pneumatic tools are used, basic safety precautions must be taken in order to avoid the risk of fire, electric shock or personal injury. Before first using the product, please ensure you read and follow these

operating instructions in full and keep them in a safe place. The manufacturer accepts no liability for losses, damage or personal injury caused by a failure to follow these operating instructions.

- **⚠ WARNING!** The dangers stated are foreseeable when using handheld pneumatic equipment for generalpurpose work. However, users must themselves consider the risks that can occur when using the equipment for a specific application.

- **⚠ WARNING! DANGER OF INJURY!** Switch off the compressed air supply before changing tools and settings or performing maintenance.



**EXPLOSION HAZARD!** Never use petrol or other flammable liquids to clean the product! Residual fumes

in the product could be ignited by sparks and cause the product to explode. Do not work with the product in explosion hazard areas where combustible liquids, gases or dusts are present. Never work on materials which are or could potentially be highly flammable or explosive.

- For multiple hazards, please ensure you have read and understood the safety instructions before installing, operating, repairing, maintaining or replacing accessory parts, and before working in the vicinity of the pneumatic tyre inflator with pressure gauge. Failure to do so can result in serious bodily injury.
- Only qualified and trained operators should set up, adjust or use the product.
- Do not modify the product. Modifications can reduce the effectiveness of safety precautions and increase the level of risk for the operator.
- The product must be regularly maintained, so as to verify that the required introduction / safety instructions for pneumatic tools, rated values and markings such as rated speed or nominal air pressure are affixed legibly to the product. The user must contact the manufacturer to request replacement labels or markings if this is required.
- Do not overload the product.
-  Never use hydrogen, oxygen, carbon dioxide or any other bottled gas as the source of energy for this product,

since this may cause an explosion and lead to serious injury.

-  **DANGER!** Keep hands and other parts of the body away from rotating parts to avoid risk of injury.

## ● Operation

### ● Setup and use

**NOTE:** Always operate the product with compressed air that is clean, oil-free and moisture-free.

Do not exceed the maximum working pressure of 8 bar at the product.

**NOTE:** To be able to control the air pressure, the compressed air supply must be equipped with a pressure regulator.

- Connect the product to a suitable compressed air source by plugging the quick-connect plug on the supply hose to the barbed fitting [4] on the product. The plug locks into place automatically.

### ● Using the tyre inflator with pressure gauge

1. Plug the valve connector [5] into the valve.
2. Press the trigger lever [6] to start supplying compressed air.
3. Release the trigger lever [6] to stop supplying compressed air. Use the pressure gauge [1] to check the pressure.
4. If the pressure is too high (too much air) in the object you are filling: Press the vent valve [3] to release some air.
5. Press the lever on the valve connector [5] down and unplug the valve connector [5] from the valve.
6. Disconnect the product from the compressor after completing work.

### ● Using the accessories

- Press the lever on the valve connector [5] and plug in accessory parts [10] to [13] or the attachment [9] into the valve connector [5].

### ● Using the air blow gun

1. Screw an extension nozzle [8] onto the pneumatic air blow gun [7].
2. Press the trigger lever [6] to start supplying compressed air.
3. Release the trigger lever [6] to stop supplying compressed air.
4. Disconnect the product from the compressor after completing work.

**NOTE:** Detach the hose from the compressor first, before you remove the supply hose from the product. This will prevent a situation where the supply hose whips around uncontrollably.

## ● Maintenance

### **WARNING! DANGER OF INJURY!**

Always disconnect the product from the compressed air supply before cleaning it.

- The product does not require special maintenance.

## ● Cleaning and care

- Do not use sharp objects to clean the product.
- Do not allow liquids to get inside the product – this can cause damage to the product.
- Clean the product regularly. The best time to do so is straight after completing work.
- Clean the product housing with a dry cloth.

## ● Disposal

The packaging is made entirely of recyclable materials, which you may dispose of at local recycling facilities.



Contact your local refuse disposal authority for more details of how to dispose of your worn-out product.

## ● **Warranty**

The product has been manufactured to strict quality guidelines and meticulously examined before delivery. In the event of product defects you have legal rights against the retailer of this product. Your legal rights are not limited in any way by our warranty detailed below.

The warranty for this product is 3 years from the date of purchase. The warranty period begins on the date of purchase. Please keep the original sales receipt in a safe location. This document is required as your proof of purchase.

Should this product show any fault in materials or manufacture within 3 years from the date of purchase, we will repair or replace it – at our choice – free of charge to you. This warranty becomes void if the product has been damaged, or used or maintained improperly.

The warranty applies to defects in material or manufacture. This warranty does not cover product parts subject to normal wear, thus possibly considered consumables (e.g. batteries) or for damage to fragile parts, e.g. switches, rechargeable batteries or glass parts.

## ● **Warranty claim procedure**

To ensure quick processing of your case, please observe the following instructions:

Please have the till receipt and the item number (e.g. IAN 123456\_7890) available as proof of purchase.

You will find the item number on the rating plate, an engraving on the front page of the instructions for use (bottom left), or as a sticker on the rear or bottom of the product.

If functional or other defects occur, please contact the service department listed either by telephone or by e-mail.

You can return a defective product to us free of charge to the service address that will be provided to you. Ensure that you enclose the proof of purchase (till receipt) and information about what the defect is and when it occurred.

## ● **Service**

### Ⓜ **Service Great Britain**

Tel.: 08000569216

E-Mail: owim@lidl.co.uk

### Ⓜ **Service Ireland**

Tel.: 1800 200736

E-Mail: owim@lidl.ie

### Ⓜ **Service Northern Ireland**

Tel.: 0800 0927852

E-Mail: owim@lidl.ie



## ● EC Declaration of conformity

<b>EC DECLARATION OF CONFORMITY</b>
-------------------------------------

IAN: 373214\_2104  
Product identification: "PARKSIDE" Air Tool Accessory Set  
Model Number: HG04394

The object of the declaration described above is in conformity with the relevant Union harmonisation legislation:

Directive 2006/42/EC
----------------------

References to the relevant harmonised standards used or references to the other technical specifications in relation to which conformity is declared:

<b>N° / Parts</b>
<b>Directive 2006/42/EC</b>
EN 1953:2013

Name and address of the manufacturer:

**OWIM GmbH & Co. KG Stiftsbergstraße 1 D-74167 Neckarsulm Germany**

This declaration of conformity is issued under the sole responsibility of the manufacturer.

Original declaration of conformity

Neckarsulm

Place

06.07.2021

Date

Benjamin Steeb  
Managing Director

Jens Buchheim  
Authorised Signatory

<b>Legende af de anvendte piktogrammer</b> .....	Side 12
<b>Indledning</b> .....	Side 12
Formålsbestemt anvendelse .....	Side 12
Beskrivelse af de enkelte dele .....	Side 12
Tekniske data .....	Side 13
Leverede dele .....	Side 13
<b>Sikkerhedshenvisninger</b> .....	Side 13
<b>Betjening</b> .....	Side 14
Inden ibrugtagningen .....	Side 14
Ibrugtagning måleapparat til dæk .....	Side 14
Anvendelse af tilbehøret .....	Side 14
Ibrugtagning trykløftpistol .....	Side 14
<b>Vedligeholdelse</b> .....	Side 14
<b>Rengøring og pleje</b> .....	Side 14
<b>Bortskaffelse</b> .....	Side 14
<b>Garanti</b> .....	Side 14
Afvikling af garantisager .....	Side 15
Service .....	Side 15
<b>EF-overensstemmelseserklæring</b> .....	Side 16

## Legende af de anvendte piktogrammer

	Læs betjeningsvejledningen!		Bær øjenværn.
	Bær høreværn.		Bær en støvmaske.
	Bær beskyttelseshandsker.		Bortskaf emballage og produkt miljøvenligt!
	CE-mærket indikerer at produktet er i overensstemmelse med relevante EU-direktiver gældende for produktet.		

## Trykluft-tilbehørssæt PDSS 13 D4

### ● Indledning



Hjerteligt tillykke med købet af dit nye produkt. Med købet har du besluttet dig for et førsteklasses produkt. Gør dig fortrolig med produktet inden første ibrugtagning. Læs derfor den efterfølgende betjeningsvejledning og sikkerhedshenvisningerne omhyggeligt igennem. Brug kun produktet som beskrevet og til de angivne anvendelsesområder. Opbevar denne vejledning på et sikkert sted. Udlevér alle dokumenter ved videregivelse af produktet til tredjemand.

### ● Formålsbestemt anvendelse

Trykluft-dækpistolen bruges til fyldning af cykeldæk, bolde, luftmadrasser, gummibåde etc. Trykluftpistolen er egnet til rengøring og blæsning af genstande og steder, som er svære at nå. Brug kun produktet som beskrevet og til de angivne anvendelsesområder. Produktet er kun beregnet til den private og ikke til den erhvervsmæssige brug. Enhver anvendelse, der afviger fra den formålsbestemte anvendelse, er forbudt og indebærer potentielle farer. Skader, der opstår på grund af manglende overholdelse eller fejlagtig anvendelse, dækkes ikke af garantien, og hører ikke til producentens ansvarsområde.

### ● Beskrivelse af de enkelte dele

Kontrollér umiddelbart efter udpakningen altid leveringen for fuldstændighed, samt produktets fejlfrie tilstand. Benyt ikke produktet, når dette er defekt.

- 1 Manometer
- 2 Trykluft-måleapparat til dæk
- 3 Udluftningsventil
- 4 Stiknippel
- 5 Slange med ventilstik lige
- 6 Aftrækshåndtag
- 7 Trykluftpistol
- 8 Forlængelsesdyse

### Tilbehør:

- 9 Opsats til 14, 15, 16
- 10 Boldnål
- 11 Universaladapter til ventiler med indvendig Ø på ca. 9 mm
- 12 Universaladapter til ventiler med indvendig Ø på ca. 6 mm
- 13 Ventiladapter fx til cykeldæk-ventiler
- 14 Universaladapter til ventiler med indvendig Ø på ca. 8 mm
- 15 Adapter til skrueventil fx til badebåde
- 16 Adapter til udluftningsventiler

## ● Tekniske data

Arbejdsdruk: maks. 8 bar  
Trykluftskvalitet: rengjort, oliefri og kondensatfri  
Volumenstrøm: dæktryk: 40–70 l/min  
trykluftpistol: 70–130 l/min

A-vurderet

lydtryksniveau ( $L_{pA}$ ): dækopfylder: 84 dB(A)  
trykluftpistol: 87,7 dB(A)

A-vurderet

lydeffektniveau ( $L_{WA}$ ): dækopfylder: 95 dB(A)  
trykluftpistol: 98,7 dB(A)

Usikkerhed: K = 3 dB(A)

Måleværdi målt i henhold til EN 14462  
(EN1953:2013).

## ● Leverede dele



1 trykluft-måleapparat til dæk	1 sæt med adaptere (8 dele)
1 trykluftpistol	1 betjeningsvejledning
2 forlængelsesdyser	



## Sikkerhedshenvisninger

OPBEVAR ALLE SIKKERHEDSHENVISNINGER OG VEJLEDNINGER TIL FREMTIDIG BRUG!

-  **⚠ ADVARSEL! LIVS- OG ULYKKEFARE FOR SMÅBØRN OG BØRN!** Lad aldrig børn være uden opsyn med emballagen. Der er fare for kvælning gennem emballagen. Børn undervurderer ofte farerne. Hold altid børn på afstand af produktet. Det er ikke noget legetøj.
- **⚠ ADVARSEL!** Når du benytter værktøj med lufttryk, skal grundlæggende sikkerhedsforanstaltninger overholdes, for at udelukke risici for ild, elektrisk stød eller tilskadekomst af personer. Læs og vær inden første ibrugtagning opmærksom på henvisningerne i denne betjeningsvejledning og opbevar den forsvarligt. For materielle skader og personskader, der opstår, fordi denne betjeningsvejledning ikke er blevet overholdt, hæfter producenten ikke.

- **⚠ ADVARSEL!** De angivne farer gælder for den almene brug af produkter, der betjenes med hånden. Derudover skal brugeren dog selv bedømme de specielle risici, der kan opstå ved hver enkel anvendelse.
- **⚠ ADVARSEL! FARE FOR SKADE!** Afbryd inden udskiftning af værktøj, indstillings- og vedligeholdelsesopgaver tryklufttilførslen.
-  **EKSPLOSIONSFARE!** Benyt ved rengøring af produktet aldrig benzin eller andre brændbare væsker! Resterende dampe i produktet kan antændes via gløder og forårsage en eksplosion af produktet. Produktet må ikke anvendes i eksplosive atmosfærer, hvor der befinder sig brændbare væsker, gasser eller støvpartikler. Bearbejd ingen materialer, som potentiel er eller kan være let antændelige eller eksplosive.
- På grund af de mange farer, skal sikkerhedshenvisningerne læses og forstås inden isættelsen, driften, reparationen, vedligeholdelsen og udskiftningen af tilbehørsdele, samt inden arbejdet i nærheden af produktet med skrueforbindelser. Ellers kan det resultere i alvorlige kvæstelser.
- Produktet bør udelukkende opstilles, indstilles eller bruges af kvalificerede og sagkyndige brugere.
- Produktet må ikke ændres. Ændringer kan indskrænke sikkerhedsforanstaltningerne og forhøje risiciene for brugeren.
- Produktet skal vedligeholdes regelmæssigt, for at kontrollere, at alle nødvendige sikkerhedshenvisninger til trykluftværktøjer, faktiske måleværdier som fx det nominelle omdrejningstal eller det nominelle tryk er læseligt på produktet. Brugeren skal kontakte producenten for at få reserveetiketter til mærkning når dette er nødvendigt.
- Overbelast ikke produktet.
-  Anvend aldrig hydrogen-, ilt-, kuldioxid eller andre gasarter i flasker som energikilde til dette produkt, da dette kan medføre en eksplosion og dermed alvorlige kvæstelser.
-  **FARE!** Hold hænderne og andre kroppsdele væk fra de roterende dele. Ellers er der fare for tilskadekomst.

## ● Betjening

### ● Inden ibrugtagningen

**HENVISNING:** produktet må kun bruges med rensed, kondensat- og oliefri trykluft.

Det maksimale arbejdstryk på 8 bar ved produktet må ikke overskrides.

**HENVISNING:** for at regulere lufttrykket, skal trykluftkilden være udstyret med en trykbegrænser.

- Forbind produktet med en egnet trykluftkilde, idet du forbinder lynkoblingen af forsyningsslangen med stikniplen [4] ved produktet. Låsningen sker automatisk.

### ● Ibrugtagning måleapparat til dæk

1. Sæt ventilstikket [5] på ventilen.
2. Tryk aftrækshåndtaget [6] for at starte lufttilførslen.
3. Slip aftrækshåndtaget [6] for at stoppe lufttilførslen. Aflæs fyldningsstrykket ved manometeret [1].
4. Hvis der er for meget luft (for højt tryk) i den genstand, der skal fyldes, tryk på udluftningsventilen [3], for at udlede luften.
5. Tryk ventilstikkets [5] håndtag nedad og træk ventilstikket [5] af ventilet.
6. Fjern produktet efter afsluttet arbejde fra kompressoren.

### ● Anvendelse af tilbehøret

- Tryk på ventilstikkets [5] håndtag og påsæt det ønskede tilbehør [10] til [13] eller opsatsen [9] i ventilstikket [5].

### ● Ibrugtagning trykluftpistol

1. Skru en forlængelsesdyse [8] på trykluftpistolen [7].
2. Tryk aftrækshåndtaget [6] for at starte lufttilførslen.
3. Slip aftrækshåndtaget [6] for at stoppe lufttilførslen.

4. Fjern produktet fra kompressoren, når arbejdet er afsluttet.

**HENVISNING:** løsn først slangen fra kompressoren og fjern først derefter forsyningsslangen fra produktet. Sådan undgår du, at forsyningsslangen hvirvler rundt.

## ● Vedligeholdelse

### **▲ ADVARSEL! FARE FOR TILSKADEKOMST!**

Skil produktet ubetinget fra tryklufforsyningen, inden det renses.

- Dette produkt kræver ikke nogen særlig vedligeholdelse.

## ● Rengøring og pleje

- Anvend ikke nogen skarpe genstande til rengøring af produktet.
- Der må ikke komme væsker ind i produktets indre. Ellers kan produktet beskadiges.
- Rengør produktet regelmæssigt. Helst altid lige efter afslutning af arbejdet.
- Rengør kabinettet med en tør klud.

## ● Bortskaffelse

Indpakningen består af miljøvenlige materialer, som De kan bortskaffe over de lokale genbrugssteder.

De får oplyst muligheder til bortskaffelse af det udgjorte produkt hos deres lokale myndigheder eller bystyre.

## ● Garanti

Produktet blev produceret omhyggeligt efter de strenge kvalitetskrav og kontrolleret grundigt inden levering. Hvis der forekommer mangler ved dette produkt, så har de juridiske rettigheder over for sælgeren af dette produkt. Disse juridiske rettigheder indskrænkes ikke af vores garanti, der beskrives i det følgende.

De får 3 års garanti fra købsdatoen på dette produkt. Garantifristen begynder med købsdatoen. Opbevar den originale kassebon på et sikkert sted. Denne kassebon behøves som dokumentation for købet.

Hvis der inden for 3 år fra købsdatoen af for dette produkt opstår en materiale- eller fabrikationsfejl, bliver produktet repareret eller erstattet – efter vores valg – af os uden omkostninger for dem. Garantien bortfalder, hvis produktet bliver beskadiget eller ikke anvendes eller vedligeholdes korrekt.

Garantien gælder for materiale- eller fabrikationsfejl. Denne garanti dækker ikke produktdele, som er udsat for normalt slid og derfor kan betragtes som normale sliddele (f.eks. batterier) eller ved skader på skrøbelige dele; f.eks. kontakter, akkumulatorer som er fremstillet af glas.

## ● Afvikling af garantisager

For at kunne garantere en hurtig sagsbehandling af deres forespørgsel, bedes De følge følgende anvisninger:

Opbevar kassebon og artikelnummer (f.eks. IAN 123456\_7890) som købsdokumentation, så disse kan fremlægges på forespørgsel. Artikelnumrene er angivet på typeskiltet, ved en indgraving, på forsiden af vejledningen (nederst til venstre) eller på et mærkat på bag- eller undersiden. Hvis der forekommer funktionsfejl eller andre mangler, skal De først kontakte nedenstående serviceafdeling telefonisk eller via e-mail.

Et produkt, der er registreret som defekt, kan De derefter sende portofrit til den meddelte serviceadresse ved vedlæggelse af købsbeviset (kassebon) og angivelsen af, hvori manglen består, og hvornår den er opstået.

## ● Service

 **Service Danmark**

Tel.: 80253972

E-Mail: [owim@lidl.dk](mailto:owim@lidl.dk)



## ● EF-overensstemmelseerklæring

### EU-OVERENSSTEMMELSEERKLÆRING

IAN: 373214\_2104  
Produktidentifikation: "PARKSIDE" Trykluft-tilbehørsæt  
Modelnummer: HG04394

Genstanden for erklæringen, som beskrevet ovenfor, er i overensstemmelse med den relevante EU-harmoniserings-lovgivning:

Directive 2006/42/EC

Referencer til de relevante anvendte harmoniserede standarder, eller til de andre tekniske specifikationer, som der erklæres overensstemmelse med:

Nr. / dele

Directive 2006/42/EC

EN 1953:2013

Fabrikantens navn og adresse:

**OWIM GmbH & Co. KG Stiftsbergstraße 1 D-74167 Neckarsulm Tyskland**

Denne overensstemmelseerklæring udstedes udelukkende under fabrikantens ansvar.

Oversættelse af original overensstemmelseerklæring

Neckarsulm

06.07.2021

Sted

Dato







Benjamin Steeb  
Managing Director

Jens Buchheim  
Authorised Signatory



<b>Légende des pictogrammes utilisés</b> .....	Page 18
<b>Introduction</b> .....	Page 18
Utilisation conforme .....	Page 18
Descriptif des pièces .....	Page 18
Caractéristiques techniques.....	Page 19
Contenu de la livraison.....	Page 19
<b>Consignes de sécurité</b> .....	Page 19
<b>Utilisation</b> .....	Page 20
Avant la mise en service .....	Page 20
Mise en service de l'appareil de mesure de la pression des pneus.....	Page 20
Utilisation des accessoires.....	Page 20
Mise en service du pistolet de soufflage .....	Page 20
<b>Maintenance</b> .....	Page 21
<b>Nettoyage et entretien</b> .....	Page 21
<b>Mise au rebut</b> .....	Page 21
<b>Garantie</b> .....	Page 21
Faire valoir sa garantie.....	Page 21
Service après-vente .....	Page 21
<b>Déclaration CE de conformité</b> .....	Page 22

## Légende des pictogrammes utilisés

	Lire le mode d'emploi !		Portez une protection oculaire.
	Portez une protection auditive.		Portez un masque anti-poussière.
	Portez des gants de protection.		Mettez l'emballage et le produit au rebut en respectant l'environnement !
	La marque CE indique la conformité aux directives européennes applicables à ce produit.		

## Set d'accessoires pour compresseur PDSS 13 D4

### ● Introduction



Nous vous félicitons pour l'achat de votre nouveau produit. Vous avez opté pour un produit de haute qualité. Veuillez vous familiariser avec le produit avant sa première utilisation. Veuillez lire attentivement le mode d'emploi ci-dessous et les consignes de sécurité. Utilisez uniquement ce produit en vous conformant aux instructions et aux domaines d'application mentionnés. Conservez ces instructions dans un lieu sûr. Lorsque vous remettiez le produit à d'autres utilisateurs, veuillez également leur transmettre tous les documents liés à celui-ci.

### ● Utilisation conforme

Ce gonfleur de pneu à air comprimé permet de gonfler les pneus de vélo, ballons, matelas gonflables, canots pneumatiques, etc. Le pistolet de soufflage à air comprimé permet également de nettoyer et souffler sur des objets, ainsi que dans des zones difficiles d'accès. Utilisez uniquement ce produit en vous conformant aux instructions et aux domaines d'application mentionnés. Le produit est exclusivement destiné à un usage privé et non commercial. Toute application divergeant de l'utilisation conforme à l'usage prévu est interdite et potentiellement

dangereuse. Les dommages résultant du non-respect des consignes, ou d'une utilisation incorrecte, ne sont pas couverts par la garantie et ne relèvent pas de la responsabilité du fabricant.

### ● Descriptif des pièces

Dès ouverture de l'emballage, veuillez vérifier que le contenu de la livraison est complet et que le produit est en parfait état. N'utilisez le produit que s'il ne présente aucun défaut.

- 1 Manomètre
- 2 Appareil de mesure à air comprimé de la pression des pneus
- 3 Valve de purge
- 4 Embout mâle
- 5 Tuyau avec fiche à valve droite
- 6 Levier de détente
- 7 Pistolet de soufflage à air comprimé
- 8 Rallonge de buse

### Accessoires :

- 9 Embout pour 14, 15, 16
- 10 Aiguille à bille
- 11 Adaptateur universel pour valves d'un Ø intérieur d'env. 9 mm
- 12 Adaptateur universel, pour valves d'un Ø intérieur d'env. 6 mm
- 13 Adaptateur de valve par ex. pour les valves de pneu de vélo

- 14 Adaptateur universel pour valves d'un Ø intérieur d'env. 8 mm
- 15 Adaptateur pour les valves à visser, par ex. des canots pneumatiques
- 16 Adaptateur pour les valves de purge

## ● Caractéristiques techniques

Pression de service :	max. 8 bars
Qualité d'air comprimé :	épuré, exempt d'huile et de condensation
Débit volumique :	Gonfleur de pneu :
	40-70 l/min
	Pistolet de soufflage :
70-130 l/min	
Niveau sonore évalué A ( $L_{pA}$ ) :	Gonfleur de pneu :
	84 dB(A)
	Pistolet de soufflage :
87,7 dB(A)	
Niveau de puissance sonore évalué A ( $L_{WA}$ ) :	Gonfleur de pneu :
	95 dB(A)
	Pistolet de soufflage :
98,7 dB(A)	
Incertitude :	K = 3 dB(A)
Valeur calculée selon EN 14462 (EN1953:2013).	

## ● Contenu de la livraison

1 appareil de mesure à air comprimé de la pression des pneus	2 rallonges de buse
1 pistolet de soufflage à air comprimé	1 kit d'adaptateurs (8 pièces)
	1 mode d'emploi



### Consignes de sécurité



CONSERVEZ TOUTES LES CONSIGNES DE SÉCURITÉ ET INSTRUCTIONS POUR POUVOIR LES CONSULTER ULTÉRIEUREMENT !



### **⚠ AVERTISSEMENT ! DANGER DE MORT ET RISQUE D'ACCIDENT POUR LES ENFANTS EN BAS ÂGE ET LES ENFANTS !**

Ne laissez jamais les enfants manipuler les emballages sans surveillance. Ils risquent de s'étouffer avec les emballages. Les enfants sous-estiment souvent les dangers. Tenez toujours le produit hors de portée des enfants. Ce n'est pas un jouet.

- **⚠ AVERTISSEMENT !** Lors de l'utilisation d'outils à air comprimé, les mesures de sécurité de base doivent être respectées, afin d'exclure tout risque d'incendie, d'électrocution et de blessures. Avant la première utilisation du produit, veuillez impérativement lire et observer les consignes de ce mode d'emploi, et bien les conserver. Le fabricant décline toute responsabilité quant aux dommages et aux blessures physiques entraînés par le non-respect de ce mode d'emploi.
- **⚠ AVERTISSEMENT !** Les risques indiqués sont prévisibles pour l'utilisation générale de produits manuels. Cependant, l'utilisateur doit également évaluer les risques spécifiques pouvant survenir suite aux différents types d'utilisation.
- **⚠ AVERTISSEMENT ! RISQUE DE BLESSURE!** Avant de changer d'outil, d'effectuer des réglages et des travaux de maintenance, coupez l'alimentation d'air comprimé.
- **⚠ RISQUE D'EXPLOSION !** Pour nettoyer le produit, n'utilisez jamais d'essence ni aucun autre liquide inflammable ! Les vapeurs restant dans le produit peuvent être enflammées par une étincelle et conduire à l'explosion du produit. N'utilisez jamais le produit dans une atmosphère explosive contenant des liquides, des gaz ou des poussières inflammables. Ne travaillez sur aucun matériau pouvant être facilement inflammable, étant ou pouvant être explosif.
- En ce qui concerne les risques multiples, les consignes de sécurité doivent être lues et comprises avant l'installation, le service, la réparation, la maintenance et l'échange d'accessoires ainsi qu'avant le travail à proximité du produit. Dans le cas contraire, des blessures physiques graves peuvent survenir.

- Le produit doit être exclusivement installé, réglé ou utilisé par des utilisateurs qualifiés et formés.
- Le produit ne doit pas être modifié. Les modifications peuvent réduire l'efficacité des mesures de sécurité et augmenter les risques pour l'utilisateur.
- Le produit doit être régulièrement entretenu, afin de contrôler sur le produit la lisibilité de toutes les instructions / consignes de sécurité portant sur les valeurs de mesure et marquages nécessaires des outils à air comprimé, comme par ex. le régime de mesure ou la pression nominale de l'air. L'utilisateur doit contacter le fabricant afin de recevoir des étiquettes de remplacement si nécessaire.
- Ne surchargez pas le produit.
-  N'utilisez jamais d'hydrogène, d'oxygène, de dioxyde de carbone ou d'autres gaz en bouteille comme source d'énergie de ce produit, car vous risquez de provoquer une explosion susceptible d'entraîner des blessures graves.
-  **DANGER !** Tenez vos mains et membres à l'écart des pièces rotatives. Il existe autrement un risque de blessure.

## ● Utilisation

### ● Avant la mise en service

**REMARQUE :** le produit doit exclusivement être mis en service avec de l'air comprimé épuré, exempt de condensation et d'huile.

La pression de service maximale de 8 bars sur le produit ne doit pas être dépassée.

**REMARQUE :** afin de pouvoir réguler l'air comprimé, la source d'air comprimé doit être équipée d'un détendeur.

- Connectez le produit à une source d'air comprimé appropriée, en connectant le couplage rapide du tuyau d'alimentation à l'embout mâle **4** du produit. Le verrouillage est automatique.

### ● Mise en service de l'appareil de mesure de la pression des pneus

1. Enfichez la fiche à valve **5** dans la valve.
2. Appuyez sur le levier de détente **6** pour démarrer l'alimentation en air.
3. Relâchez le levier de détente **6** pour arrêter l'alimentation en air. Lisez la pression de remplissage sur le manomètre **1**.
4. Si vous deviez avoir ajouté trop d'air (pression trop élevée) dans l'objet à gonfler : appuyez sur la valve de purge **3**, afin de libérer de l'air.
5. Appuyez sur le levier de la fiche à valve **5** vers le bas, et retirez la fiche à valve **5** de la valve.
6. Débranchez le produit du compresseur une fois le travail terminé.

### ● Utilisation des accessoires

- Appuyez sur le levier de la fiche à valve **5** et enfichez l'accessoire souhaité **10** à **13** ou l'embout **9** dans la fiche à valve **5**.

### ● Mise en service du pistolet de soufflage

1. Vissez une rallonge de buse **8** sur le pistolet de soufflage à air comprimé **7**.
2. Appuyez sur le levier de détente **6** pour démarrer l'alimentation en air.
3. Relâchez le levier de détente **6** pour arrêter l'alimentation en air.
4. Débranchez le produit du compresseur une fois le travail terminé.

**REMARQUE :** détachez d'abord le tuyau du compresseur et ne retirez qu'ensuite le tuyau d'alimentation du produit. Cette mesure vous permet d'éviter que le tuyau flexible ne tourbillonne de manière incontrôlée.

## ● Maintenance

### **⚠ AVERTISSEMENT ! RISQUE DE BLESSURE !**

Séparez impérativement le produit de l'alimentation en air comprimé avant de le nettoyer.

- Le produit ne nécessite aucun entretien particulier.

## ● Nettoyage et entretien

- N'utilisez pas d'objets coupants pour nettoyer le produit.
- Aucun liquide ne doit s'introduire à l'intérieur du produit. Dans le cas contraire, le produit pourrait être endommagé.
- Nettoyez régulièrement le produit, dans l'idéal directement une fois le travail terminé.
- Nettoyez le boîtier du produit à l'aide d'un chiffon sec.

## ● Mise au rebut

L'emballage se compose de matières recyclables pouvant être mises au rebut dans les déchetteries locales.

Votre mairie ou votre municipalité vous renseigneront sur les possibilités de mise au rebut des produits usagés.

## ● Garantie

Le produit a été fabriqué selon des critères de qualité stricts et contrôlé consciencieusement avant sa livraison. En cas de défaillance, vous êtes en droit de retourner ce produit au vendeur. La présente garantie ne constitue pas une restriction de vos droits légaux.

Ce produit bénéficie d'une garantie de 3 ans à compter de sa date d'achat. La durée de garantie débute à la date d'achat. Veuillez conserver le ticket de caisse original. Il fera office de preuve d'achat.

Si un problème matériel ou de fabrication devait survenir dans 3 ans suivant la date d'achat de ce produit, nous assurons à notre discrétion la réparation

ou le remplacement du produit sans frais supplémentaires. La garantie prend fin si le produit est endommagé suite à une utilisation inappropriée ou à un entretien défaillant.

La garantie couvre les vices matériels et de fabrication. Cette garantie ne s'étend ni aux pièces du produit soumises à une usure normale (p. ex. des piles) et qui, par conséquent, peuvent être considérées comme des pièces d'usure, ni aux dommages sur des composants fragiles, comme des interrupteurs, des batteries ou des éléments fabriqués en verre.

## ● Faire valoir sa garantie

Pour garantir la rapidité d'exécution de la procédure de garantie, veuillez respecter les indications suivantes :

Veuillez conserver le ticket de caisse et la référence du produit (par ex. IAN 123456\_7890) à titre de preuve d'achat pour toute demande.

Le numéro de référence de l'article est indiqué sur la plaque d'identification, gravé sur la page de titre de votre manuel (en bas à gauche) ou sur un autocollant apposé sur la face arrière ou inférieure du produit. En cas de dysfonctionnement du produit, ou de tout autre défaut, contactez en premier lieu le service après-vente par téléphone ou par e-mail aux coordonnées indiquées ci-dessous.

Vous pouvez alors envoyer franco de port tout produit considéré comme défectueux au service clientèle indiqué, accompagné de la preuve d'achat (ticket de caisse) et d'une description écrite du défaut avec mention de sa date d'apparition.

## ● Service après-vente

### **FR Service après-vente France**

Tél. : 0800904879

E-Mail : owim@lidl.fr

### **BE Service après-vente Belgique**

Tél. : 080071011

Tél. : 80023970 (Luxembourg)

E-Mail : owim@lidl.be



## ● Déclaration CE de conformité

### DÉCLARATION DE CONFORMITÉ CE

IAN : 373214\_2104  
Identification du produit : "PARKSIDE" Set d'accessoires pour compresseur  
Numéro de modèle : HG04394

L'objet de la déclaration décrit ci-dessus est conforme à la législation d'harmonisation de l'Union applicable:

Directive 2006/42/EC

Références des normes harmonisées pertinentes appliquées ou des autres spécifications techniques par rapport auxquelles la conformité est déclarée :

N° / Pièces

Directive 2006/42/EC

EN 1953:2013

Nom et adresse du fabricant :

**OWIM GmbH & Co. KG Stiftsbergstraße 1 D-74167 Neckarsulm Allemagne**

Cette déclaration de conformité est délivrée sous la seule responsabilité du fabricant.

Traduction de la déclaration de conformité d'origine

Neckarsulm

06.07.2021

Lieu

Date

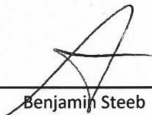
  
Benjamin Steeb  
Managing Director

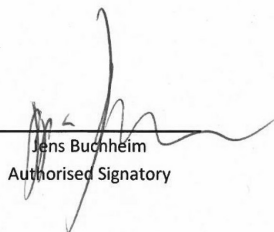
  
Jens Buchheim  
Authorised Signatory

<b>Legenda van de gebruikte pictogrammen</b> .....	Pagina 24
<b>Inleiding</b> .....	Pagina 24
Correct gebruik .....	Pagina 24
Beschrijving van de onderdelen.....	Pagina 24
Technische gegevens .....	Pagina 25
Omvang van de levering.....	Pagina 25
<b>Veiligheidsinstructies</b> .....	Pagina 25
<b>Bediening</b> .....	Pagina 26
Voor de ingebruikname.....	Pagina 26
Ingebruikname/ bandenpomp.....	Pagina 26
Gebruik van de accessoires .....	Pagina 26
Ingebruikname/ blaaspistool.....	Pagina 26
<b>Onderhoud</b> .....	Pagina 26
<b>Reiniging en onderhoud</b> .....	Pagina 26
<b>Afvoer</b> .....	Pagina 27
<b>Garantie</b> .....	Pagina 27
Afwikkeling in geval van garantie .....	Pagina 27
Service .....	Pagina 27
<b>EG-verklaring van overeenstemming</b> .....	Pagina 28

## Legenda van de gebruikte pictogrammen

	Lees a.u.b. de gebruiksaanwijzing!		Draag oogbescherming.
	Draag gehoorbescherming.		Draag een stofmasker.
	Draag veiligheidshandschoenen.		Voer de verpakking en het product op een milieuvriendelijke wijze af!
	De CE-markering duidt op conformiteit met relevante EU-richtlijnen die van toepassing zijn op dit product.		

## Perslucht-toebehoerset PDSS 13 D4

### ● Inleiding



Hartelijk gefeliciteerd met de aankoop van uw nieuwe product. U heeft daarmee voor een hoogwaardig product gekozen.

Maak u voor de eerste ingebruikname met het product vertrouwd. Lees hiervoor aandachtig de volgende gebruiksaanwijzing en de veiligheidsinstructies. Gebruik het product alleen zoals beschreven en voor de aangegeven toepassingen. Bewaar deze gebruiksaanwijzing op een veilige plek. Geef ook alle documenten mee wanneer u het product aan derden doorgeeft.

### ● Correct gebruik

De perslucht-bandenpomp dient voor het oppompen van fietsbanden, ballen, luchtmatrassen, rubberboten etc. Het perslucht-blaaspistool is geschikt voor het reinigen en schoon blazen van voorwerpen en moeilijk bereikbare plekken. Gebruik het product alleen zoals beschreven en voor de aangegeven toepassingen. Het product is alleen bestemd voor privé-doel-einden en niet voor commercieel gebruik. Elk gebruik dat van het doelmatige gebruik afwijkt is niet toegestaan en mogelijk gevaarlijk. Schade door het negeren hiervan of het verkeerd gebruiken vallen

niet onder de garantie noch onder de aansprakelijkheid van de fabrikant.

### ● Beschrijving van de onderdelen

Controleer de levering direct na het uitpakken op volledigheid en optimale staat van het product. Gebruik het product niet als het defect is.

- 1 Manometer
- 2 Perslucht-bandenpomp
- 3 Ontluchtingsventiel
- 4 Steeknippel
- 5 Slang met ventielstekker, recht
- 6 Bedieningshendel
- 7 Perslucht-blaaspistool
- 8 Verlengstuk

### Accessoires:

- 9 Adapter voor 14, 15, 16
- 10 Balnaald
- 11 Universele adapter voor ventielen met binnen-Ø van ca. 9 mm
- 12 Universele adapter voor ventielen met binnen-Ø van ca. 6 mm
- 13 Ventiel-adapter bijv. voor fietsbandventielen
- 14 Universele adapter voor ventielen met binnen-Ø van ca. 8 mm
- 15 Adapter voor schroefventielen bijv. van opblasboten
- 16 Adapter voor ontluchtingsventielen



## ● Technische gegevens

Werkdruk:	max. 8 bar
Perslucht kwaliteit:	gereinigd, vrij van olie en condens
Volumestroom:	bandenpomp: 40-70l/min blaaspistool: 70-130l/min
Geluidsdruk niveau (L <sub>pA</sub> ):	bandenpomp: 84 dB(A) blaaspistool: 87,7 dB(A)
Geluidsvermogensniveau (L <sub>WA</sub> ):	bandenpomp: 95 dB(A) blaaspistool: 98,7 dB(A)
Meetonzekerheid:	K = 3 dB(A)
Meetwaarde berekend conform EN 14462 (EN1953:2013).	

## ● Omvang van de levering

1 perslucht-bandenpomp	1 adapterset (8-delig)
1 perslucht-blaaspistool	1 gebruiksaanwijzing
2 verlengstukken	





### Veiligheidsinstructies

**BEWAAR ALLE VEILIGHEIDSINSTRUCTIES EN AANWIJZINGEN VOOR LATER GEBRUIK!**

-  **WAARSCHUWING! LEVENSGEVAAR EN KANS OP ONGEVALLEN VOOR KLEUTERS EN KINDEREN!** Laat kinderen nooit zonder toezicht bij het verpakkingsmateriaal. Er bestaat verstikkingsgevaar door het verpakkingsmateriaal. Kinderen onderschatten vaak de gevaren. Houd kinderen altijd uit de buurt van het product. Het is geen speelgoed.
- **WAARSCHUWING!** Als men gebruik maakt van persluchtgereedschap, dienen fundamentele veiligheidsmaatregelen getroffen te worden om het risico op brand, elektrische schokken of persoonlijk letsel uit te sluiten. Lees voor de eerste ingebruikname deze gebruiksaanwijzing aandachtig door, neem de instructies in acht en bewaar de gebruiksaanwijzing goed.

De fabrikant is niet aansprakelijk voor schade of lichamelijk letsel dat is ontstaan omdat deze gebruiksaanwijzing niet in acht werd genomen.

- **WAARSCHUWING!** De aangegeven gevaren zijn voor het algemeen gebruik van met de hand bediende producten voorzienbaar. De gebruiker dient bovendien de specifieke risico's in te schatten die zich op basis van elk gebruik kunnen voordoen.
- **WAARSCHUWING! LETSELGEVAAR!** Onderbreek de persluchttoevoer voor het wissen van het gereedschap, het instellen en onderhoudswerkzaamheden.
-  **EXPLOSIEGEVAAR!** Gebruik voor de reiniging van het product nooit benzine of andere ontvlambare vloeistoffen! De in het product achtergebleven dampen kunnen door een vonk vlam vatten en tot het exploderen van het product leiden. Werk niet met het product in een omgeving waar explosiegevaar bestaat of waarin brandbare vloeistoffen, gassen of stoffen aanwezig zijn. Bewerk geen materiaal dat mogelijk licht ontvlambaar of explosief is of kan zijn.
- Vanwege de talrijke gevaren dienen de veiligheidsinstructies voor de inbouw, het gebruik, de reparatie, het onderhoud en het vervangen van accessoires evenals voor het werken in de buurt van het product voor schroefverbindingen gelezen en begrepen worden. Anders kan dit tot zwaar lichamelijk letsel leiden.
- Het product dient uitsluitend te worden gemonteerd, afgesteld of gebruikt door gekwalificeerde en opgeleide gebruikers.
- Het product mag niet worden veranderd. Veranderingen kunnen de doeltreffendheid van de veiligheidsmaatregelen verminderen en zodoende de risico's voor de gebruiker verhogen.
- Het product dient regelmatig onderhouden te worden, om te controleren of alle noodzakelijke veiligheidsinstructies/aanwijzingen en nominale waarden en kenmerken zoals bijv. het nominale toerental of nominale luchtdruk leesbaar op het product zijn aangegeven. Indien nodig dient de gebruiker contact op te nemen met de fabrikant om reserve-etiketten voor het markeren te ontvangen.
- Overbelast het product niet.

-  Gebruik nooit waterstof, zuurstof, kool-dioxide of ander gas in flessen als energiebron voor het product omdat dit tot een explosie en daarmee tot zware verwondingen kan leiden.
-  **GEVAAR!** Houd uw handen of andere ledematen uit de buurt van de draaiende onderdelen. Anders is er kans op verwondingen.

## ● Bediening

### ● Voor de ingebruikname

**OPMERKING:** het product mag alleen met gereinigde, condens- en olievrije perslucht worden gebruikt. De maximale werkdruk van 8 bar op het product mag niet worden overschreden.

**OPMERKING:** om de luchtdruk te kunnen regelen moet de persluchtbron voorzien zijn van een drukregelaar.

- Sluit het product aan op een geschikte persluchtbron door de snelkoppeling van de toevoerslang te verbinden met de steeknippel **4** van het product. De vergrendeling geschiedt automatisch.

### ● Ingebruikname / bandenpomp

1. Plaats de ventielstekker **5** op het ventiel.
2. Knijp de bedieningshendel **6** in om de luchttoevoer te starten.
3. Laat de bedieningshendel **6** los om de luchttoevoer te stoppen. Lees de vuldruk op de manometer **1** af.
4. Als er te veel lucht (te hoge druk) in het te vul-len object is: druk op het ontluichtingsventiel **3** om lucht te laten ontsnappen.
5. Druk de hendel van de ventielstekker **5** naar beneden en trek de ventielstekker **5** van het ventiel af.
6. Haal het product na gebruik los van de compressor.

### ● Gebruik van de accessoires

- Druk de hendel van de ventielstekker **5** in en plaats het gewenste accessoire **10** t/m **13** of de adapter **9** in de ventielstekker **5**.

### ● Ingebruikname / blaaspistool

1. Schroef één van de verlengstukken **8** op het perslucht-blaaspistool **7**.
2. Knijp de bedieningshendel **6** in om de luchttoevoer te starten.
3. Laat de bedieningshendel **6** los om de luchttoevoer te stoppen.
4. Haal het product na gebruik los van de compressor.

**OPMERKING:** maak eerst de slang los van de compressor en verwijder pas daarna de toevoerslang van het product. Zo vermijdt u ongecontroleerde bewegingen van de toevoerslang.

## ● Onderhoud

### **⚠ WAARSCHUWING! LETSELGEVAAR!**

Maak het product beslist los van de persluchtvoorziening voordat u het reinigt.

- Het product heeft geen speciaal onderhoud nodig.

## ● Reiniging en onderhoud

- Gebruik geen scherpe voorwerpen voor de reiniging van het product.
- Er mogen geen vloeistoffen binnenin het product terecht komen. Anders kan het product beschadigd raken.
- Reinig het product regelmatig, het beste altijd direct nadat u klaar bent met de werkzaamheden.
- Reinig de behuizing met een droge doek.

## ● Afvoer

De verpakking bestaat uit milieuvriendelijke grondstoffen die u via de plaatselijke recyclingcontainers kunt afvoeren.

Informatie over de mogelijkheden om het uitgediende product na gebruik te verwijderen, verstrekt uw gemeentelijke overheid.

## ● Garantie

Het product wordt volgens strenge kwaliteitsrichtlijnen zorgvuldig geproduceerd en voor levering grondig getest. In geval van schade aan het product kunt u rechtmatig beroep doen op de verkoper van het product. Deze wettelijke rechten worden door onze hierna vermelde garantie niet beperkt.

Op dit product verlenen wij 3 jaar garantie vanaf aankoopdatum. De garantieperiode start op de dag van aankoop. Bewaar de originele kassabon alstublieft. Dit document is nodig als bewijs voor aankoop.

Wanneer binnen 3 jaar na de aankoopdatum van dit product een materiaal- of productiefout optreedt, dan wordt het product door ons – naar onze keuze – gratis voor u gerepareerd of vervangen. Deze garantie komt te vervallen als het product beschadigd wordt, niet correct gebruikt of onderhouden wordt.

De garantie geldt voor materiaal- en productiefouten. Deze garantie is niet van toepassing op productonderdelen, die onderhevig zijn aan normale slijtage en hierdoor als aan slijtage onderhevige onderdelen gelden (bijv. batterijen) of voor beschadigingen aan breekbare onderdelen, zoals bijv. schakelaars, accu's of dergelijke onderdelen, die gemaakt zijn van glas.

## ● Afwikkeling in geval van garantie

Om een snelle afhandeling van uw reclamatie te waarborgen dient u de volgende instructies in acht te nemen:

Houd bij alle vragen alstublieft de kassabon en het artikelnummer (bijv. IAN 123456\_7890) als bewijs van aankoop bij de hand.

Het artikelnummer vindt u op de typeplaat, ingegraaveerd, op het titelblad van uw handleiding (linksonder) of als sticker op de achter- of onderzijde.

Wanneer er storingen in de werking of andere gebreken optreden, dient u eerst telefonisch of per e-mail contact met de onderstaande service-afdeling op te nemen.

Een als defect geregistreerd product kunt u dan samen met uw aankoopbewijs (kassabon) en vermelding van de concrete schade alsmede het tijdstip van optreden voor u franco aan het u meegedeelde servicepunt verzenden.

## ● Service

### Ⓝ **Service Nederland**

Tel.: 08000225537

E-Mail: owim@lidl.nl

### Ⓟ **Service België**

Tel.: 080071011

Tel.: 80023970 (Luxemburg)

E-Mail: owim@lidl.be



## ● EG-verklaring van overeenstemming

### EG-VERKLARING VAN OVEREENSTEMMING

IAN: 373214\_2104  
Productidentificatie: "PARKSIDE" Perslucht-toebehorenset  
Modelnummer: HG04394

Het hierboven beschreven voorwerp is in overeenstemming met de desbetreffende harmonisatiewetgeving van de Unie:

Directive 2006/42/EC

Vermelding van de toegepaste relevante geharmoniseerde normen of van de andere technische specificaties waarop de conformiteitsverklaring betrekking heeft:

Nr. / Onderdelen

Directive 2006/42/EC

EN 1953:2013

Naam en adres van de fabrikant:

**OWIM GmbH & Co. KG Stiftsbergstraße 1 D-74167 Neckarsulm Duitsland**

Deze verklaring van overeenstemming wordt onder de uitsluitende verantwoordelijkheid van de fabrikant verstrekt.

Vertaling van de originele verklaring van overeenkomst

Neckarsulm

06.07.2021







Plaats

Datum

Benjamin Steeb  
Managing Director

Jens Buchheim  
Authorised Signatory

<b>Legende der verwendeten Piktogramme</b> .....	Seite 30
<b>Einleitung</b> .....	Seite 30
Bestimmungsgemäße Verwendung.....	Seite 30
Teilebeschreibung.....	Seite 30
Technische Daten.....	Seite 31
Lieferumfang.....	Seite 31
<b>Sicherheitshinweise</b> .....	Seite 31
<b>Bedienung</b> .....	Seite 32
Vor der Inbetriebnahme.....	Seite 32
Inbetriebnahme Reifenfüllmessgerät.....	Seite 32
Verwendung des Zubehörs.....	Seite 32
Inbetriebnahme Ausblaspistole.....	Seite 32
<b>Wartung</b> .....	Seite 32
<b>Reinigung und Pflege</b> .....	Seite 32
<b>Entsorgung</b> .....	Seite 33
<b>Garantie</b> .....	Seite 33
Abwicklung im Garantiefall.....	Seite 33
Service.....	Seite 33
<b>EU-Konformitätserklärung</b> .....	Seite 34

Legende der verwendeten Piktogramme			
	Bedienungsanleitung lesen!		Tragen Sie Augenschutz.
	Tragen Sie Gehörschutz.		Tragen Sie eine Staubschutzmaske.
	Tragen Sie Schutzhandschuhe.		Entsorgen Sie Verpackung und Produkt umweltgerecht!
	Das CE-Zeichen bestätigt die Konformität mit den für das Produkt zutreffenden EU-Richtlinien.		

## Druckluft-Zubehör-Set PDSS 13 D4

von der Garantie abgedeckt und fallen nicht in den Haftungsbereich des Herstellers.

### ● Einleitung



Wir beglückwünschen Sie zum Kauf Ihres neuen Produkts. Sie haben sich damit für ein hochwertiges Produkt entschieden.

Machen Sie sich vor der ersten Inbetriebnahme mit dem Produkt vertraut. Lesen Sie hierzu aufmerksam die nachfolgende Bedienungsanleitung und die Sicherheitshinweise. Benutzen Sie das Produkt nur wie beschrieben und für die angegebenen Einsatzbereiche. Bewahren Sie diese Anleitung an einem sicheren Ort auf. Händigen Sie alle Unterlagen bei Weitergabe des Produktes an Dritte mit aus.

### ● Bestimmungsgemäße Verwendung

Der Druckluft-Reifenfüller dient zum Befüllen von Fahrradreifen, Bällen, Luftmatratzen, Schlauchbooten, etc. Die Druckluft-Ausblaspistole eignet sich zum Reinigen und Ausblasen von Gegenständen sowie schwer zugänglichen Stellen. Benutzen Sie das Produkt nur wie beschrieben und für die angegebenen Einsatzbereiche. Das Produkt ist nur für den privaten Gebrauch und nicht für den gewerblichen Einsatz bestimmt. Jegliche Anwendung, die von der bestimmungsgemäßen Verwendung abweicht, ist untersagt und potenziell gefährlich. Schäden durch Nichtbeachtung oder fehlerhafte Anwendung werden nicht

### ● Teilebeschreibung

Überprüfen Sie unmittelbar nach dem Auspacken immer den Lieferumfang auf Vollständigkeit sowie den einwandfreien Zustand des Produktes. Benutzen Sie das Produkt nicht, wenn dieses defekt ist.

- 1 Manometer
- 2 Druckluft-Reifenfüllmessgerät
- 3 Entlüftungsventil
- 4 Stecknippel
- 5 Schlauch mit Ventilstecker gerade
- 6 Abzugshebel
- 7 Druckluft-Ausblaspistole
- 8 Verlängerungsdüse

### Zubehör:

- 9 Aufsatz für 14, 15, 16
- 10 Ballnadel
- 11 Universaladapter für Ventile mit Innen-Ø von ca. 9 mm
- 12 Universaladapter, für Ventile mit Innen-Ø von ca. 6 mm
- 13 Ventiladapter z. B. für Fahrradreifenventile
- 14 Universaladapter für Ventile mit Innen-Ø von ca. 8 mm
- 15 Adapter für Schraubventile z. B. von Badebooten
- 16 Adapter für Entlüftungsventile

## ● Technische Daten

Arbeitsdruck:	max. 8 bar
Druckluftqualität:	gereinigt, ölfrei und kondensatfrei
Volumendurchfluss:	Reifenfüller: 40-70l/min Ausblaspistole: 70-130l/min
A-bewerteter Schalldruckpegel (L <sub>pA</sub> ):	Reifenfüller: 84 dB(A) Ausblaspistole: 87,7 dB(A)
A-bewerteter Schalleistungspegel (L <sub>WA</sub> ):	Reifenfüller: 95 dB(A) Ausblaspistole: 98,7 dB(A)
Unsicherheit:	K = 3 dB(A)
Messwert ermittelt entsprechend EN 14462 (EN1953:2013).	

## ● Lieferumfang

1 Druckluft-Reifenfüllmessgerät	2 Verlängerungsdüsen	1 Adapterset (8-teilig)
1 Druckluft-Ausblaspistole	1 Bedienungsanleitung	



## Sicherheitshinweise



**BEWAHREN SIE ALLE SICHERHEITSHINWEISE UND ANWEISUNGEN FÜR DIE ZUKUNFT AUF!**

-  **⚠️ WARNUNG! LEBENS- UND UNFALLGEFAHR FÜR KLEINKINDER UND KINDER!**  
Lassen Sie Kinder niemals unbeaufsichtigt mit dem Verpackungsmaterial. Es besteht Erstickungsgefahr durch Verpackungsmaterial. Kinder unterschätzen häufig die Gefahren. Halten Sie Kinder stets vom Produkt fern. Es ist kein Spielzeug.
- ⚠️ WARNUNG!** Wenn Druckluftwerkzeuge eingesetzt werden, müssen grundlegende Sicherheitsvorkehrungen befolgt werden, um die Risiken von Feuer, eines Stromschlags und Verletzungen von Personen auszuschließen. Bitte lesen und beachten Sie unbedingt vor der ersten Inbetriebnahme die Hinweise dieser

Bedienungsanleitung und bewahren Sie diese gut auf. Für Schäden oder Körperverletzungen, die entstehen, weil diese Bedienungsanleitung nicht beachtet wurde, übernimmt der Hersteller keine Haftung.

- ⚠️ WARNUNG!** Die angegebenen Gefährdungen sind für den allgemeinen Gebrauch von handgehaltenen Produkten vorhersehbar. Jedoch muss darüber hinaus der Benutzer spezifische Risiken bewerten, die aufgrund jeder Verwendung auftreten können.
- ⚠️ WARNUNG! VERLETZUNGSGEFAHR!** Unterbrechen Sie vor Werkzeugwechseln, Einstellung und Wartungsarbeiten die Druckluftzufuhr.
-  **EXPLOSIONSGEFAHR!** Verwenden Sie zur Reinigung des Produkts niemals Benzin oder andere entflammbare Flüssigkeiten! Im Produkt verbliebene Dämpfe können durch Funken entzündet werden und zur Explosion des Produkts führen. Arbeiten Sie mit dem Produkt nicht in explosionsgefährdeter Umgebung, in der sich brennbare Flüssigkeiten, Gase oder Stäube befinden. Bearbeiten Sie keine Materialien, die potenziell leicht entflammbar oder explosiv sind oder sein könnten.
- Zu mehrfachen Gefährdungen müssen die Sicherheitshinweise vor dem Einbau, dem Betrieb, der Reparatur, der Wartung und dem Austausch von Zubehörteilen sowie vor der Arbeit in der Nähe dem Produkt für Schraubverbindungen gelesen und verstanden werden. Andernfalls kann dies zu schweren körperlichen Verletzungen führen.
- Das Produkt sollte ausschließlich von qualifizierten und geschulten Bedienern eingerichtet, eingestellt oder verwendet werden.
- Das Produkt darf nicht verändert werden. Veränderungen können die Wirksamkeit der Sicherheitsmaßnahmen verringern und die Risiken für den Bediener erhöhen.
- Das Produkt ist regelmäßig zu warten, um zu überprüfen, dass alle erforderlichen Einleitung/Sicherheitshinweise für Druckluftwerkzeuge Bemessungswerte und Kennzeichnungen wie bspw. Bemessungsdrehzahl oder Nennluftdruck lesbar auf dem Produkt gekennzeichnet sind. Der Benutzer muss den Hersteller kontaktieren, um

Ersatzetiketten zur Kennzeichnung zu erhalten, wenn dies notwendig ist.

- Überlasten Sie das Produkt nicht.
-  Verwenden Sie niemals Wasserstoff, Sauerstoff, Kohlendioxid oder anderes Gas in Flaschen als Energiequelle dieses Produkts, da dies zu einer Explosion und somit zu schweren Verletzungen führen kann.
-  **GEFAHR!** Halten Sie Ihre Hände oder andere Gliedmaßen von den sich drehenden Teilen fern. Ansonsten besteht Verletzungsgefahr.

## ● Bedienung

### ● Vor der Inbetriebnahme

**HINWEIS:** Das Produkt darf nur mit gereinigter, kondensat- und ölfreier Druckluft betrieben werden. Der maximale Arbeitsdruck von 8 bar am Produkt darf nicht überschritten werden.

**HINWEIS:** Um den Luftdruck regulieren zu können, muss die Druckluftquelle mit einem Druckminderer ausgestattet sein.

- Schließen Sie das Produkt an eine geeignete Druckluftquelle an, indem Sie die Schnellkupplung des Versorgungsschlauches mit dem Stecknippel **4** an dem Produkt verbinden. Die Verriegelung erfolgt automatisch.

### ● Inbetriebnahme Reifenfüllmessgerät

1. Stecken Sie den Ventilstecker **5** auf das Ventil.
2. Drücken Sie den Abzugshebel **6**, um die Luftzufuhr zu starten.
3. Lassen Sie den Abzugshebel **6** los, um die Luftzufuhr zu stoppen. Lesen Sie den Fülldruck am Manometer **1** ab.
4. Sollte zuviel Luft (zu hoher Druck) im Füllobjekt sein: Drücken Sie das Entlüftungsventil **3**, um Luft abzulassen.
5. Drücken Sie den Hebel des Ventilsteckers **5** nach unten und ziehen Sie den Ventilstecker **5** vom Ventil ab.

6. Trennen Sie das Produkt nach Abschluss der Arbeit vom Kompressor.

### ● Verwendung des Zubehörs

- Drücken Sie den Hebel des Ventilsteckers **5** und stecken Sie gewünschtes Zubehör **10** bis **13** oder den Aufsatz **9** in den Ventilstecker **5**.

### ● Inbetriebnahme Ausblaspistole

1. Schrauben Sie eine Verlängerungsdüse **8** auf die Druckluft-Ausblaspistole **7** auf.
2. Drücken Sie den Abzugshebel **6**, um die Luftzufuhr zu starten.
3. Lassen Sie den Abzugshebel **6** los, um die Luftzufuhr zu stoppen.
4. Trennen Sie das Produkt nach Abschluss der Arbeit vom Kompressor.

**HINWEIS:** Lösen Sie zuerst den Schlauch vom Kompressor und entfernen Sie erst danach den Versorgungsschlauch von dem Produkt. So vermeiden Sie ein unkontrolliertes Herumwirbeln des Versorgungsschlauches.

### ● Wartung

#### **WARNUNG! VERLETZUNGSGEFAHR!**

- Trennen Sie das Produkt unbedingt von der Druckluftversorgung, bevor Sie es reinigen.
- Das Produkt bedarf keiner besonderen Wartung.

### ● Reinigung und Pflege

- Verwenden Sie keine scharfen Gegenstände zur Reinigung des Produktes.
- Es dürfen keine Flüssigkeiten in das Innere des Produktes gelangen. Andernfalls könnte das Produkt beschädigt werden.
- Reinigen Sie das Produkt regelmäßig, am besten immer direkt nach Abschluss der Arbeit.
- Reinigen Sie das Gehäuse mit einem trockenen Tuch.



## ● Entsorgung

Die Verpackung besteht aus umweltfreundlichen Materialien, die Sie über die örtlichen Recyclingstellen entsorgen können.

Möglichkeiten zur Entsorgung des ausgedienten Produkts erfahren Sie bei Ihrer Gemeinde- oder Stadtverwaltung.

## ● Garantie

Das Produkt wurde nach strengen Qualitätsrichtlinien sorgfältig produziert und vor Anlieferung gewissenhaft geprüft. Im Falle von Mängeln dieses Produkts stehen Ihnen gegen den Verkäufer des Produkts gesetzliche Rechte zu. Diese gesetzlichen Rechte werden durch unsere im Folgenden dargestellte Garantie nicht eingeschränkt.

Sie erhalten auf dieses Produkt 3 Jahre Garantie ab Kaufdatum. Die Garantiefrist beginnt mit dem Kaufdatum. Bitte bewahren Sie den Original-Kassenbonn auf. Diese Unterlage wird als Nachweis für den Kauf benötigt.

Tritt innerhalb von 3 Jahren ab dem Kaufdatum dieses Produkts ein Material- oder Fabrikationsfehler auf, wird das Produkt von uns – nach unserer Wahl – für Sie kostenlos repariert oder ersetzt. Diese Garantie verfällt, wenn das Produkt beschädigt, nicht sachgemäß benutzt oder gewartet wurde.

Die Garantieleistung gilt für Material- oder Fabrikationsfehler. Diese Garantie erstreckt sich nicht auf Produktteile, die normaler Abnutzung ausgesetzt sind (z. B. Batterien) und daher als Verschleißteile angesehen werden können oder Beschädigungen an zerbrechlichen Teilen, z. B. Schalter, Akkus oder die aus Glas gefertigt sind.

## ● Abwicklung im Garantiefall

Um eine schnelle Bearbeitung Ihres Anliegens zu gewährleisten, folgen Sie bitte den folgenden Hinweisen:

Bitte halten Sie für alle Anfragen den Kassenbonn und die Artikelnummer (z. B. IAN 123456\_7890) als Nachweis für den Kauf bereit.

Die Artikelnummer entnehmen Sie bitte dem Typenschild, einer Gravur, auf dem Titelblatt Ihrer Bedienungsanleitung (unten links) oder als Aufkleber auf der Rück- oder Unterseite des Produkts.

Sollten Funktionsfehler oder sonstige Mängel auftreten, kontaktieren Sie zunächst die nachfolgend benannte Serviceabteilung telefonisch oder per E-Mail.

Ein als defekt erfasstes Produkt können Sie dann unter Beifügung des Kaufbelegs (Kassenbonn) und der Angabe, worin der Mangel besteht und wann er aufgetreten ist, für Sie portofrei an die Ihnen mitgeteilte Service-Anschrift übersenden.

## ● Service

### ⓁⒺ **Service Deutschland**

Tel.: 0800 5435 111

E-Mail: [owim@lidl.de](mailto:owim@lidl.de)

### ⓁⒶ **Service Österreich**

Tel.: 0800 292726

E-Mail: [owim@lidl.at](mailto:owim@lidl.at)

### ⓁⒽ **Service Schweiz**

Tel.: 0800562153

E-Mail: [owim@lidl.ch](mailto:owim@lidl.ch)



# ● EU-Konformitätserklärung

## EU-KONFORMITÄTSERKLÄRUNG

IAN: 373214\_2104  
Produkt-Identifikation: "PARKSIDE" Druckluft-Zubehör-Set  
Modellnummer: HG04394

Der oben beschriebene Gegenstand der Erklärung erfüllt die einschlägigen Harmonisierungsrechtsvorschriften der Union:

Richtlinie 2006/42/EG

Verweise auf die verwendeten einschlägigen harmonisierten Normen oder Verweise auf die anderen technischen Spezifikationen, in Bezug auf welche Konformität erklärt wird:

Nr. / Teile
Richtlinie 2006/42/EG
EN 1953:2013

Name und Adresse des Herstellers:

**OWIM GmbH & Co. KG Stiftsbergstraße 1 D-74167 Neckarsulm Deutschland**  
Diese Konformitätserklärung wird unter der alleinigen Verantwortung des Herstellers ausgestellt.

Übersetzung der Original-Konformitätserklärung

Neckarsulm

06.07.2021

Ort

Datum

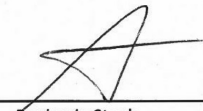
  
Benjamin Steeb  
Managing Director

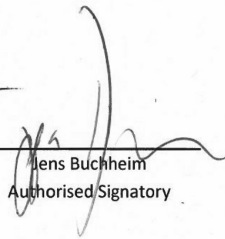
  
Jens Buchheim  
Authorised Signatory

**OWIM GmbH & Co. KG**

Stiftsbergstraße 1  
74167 Neckarsulm  
GERMANY

Model no.: HG04394  
Version: 11 / 2021

Last Information Update · Tilstand af information  
Version des informations · Stand van de informatie  
Stand der Informationen: 07 / 2021  
Ident.-No.: HG04394072021-IE/Nl/DK/BE



IAN 373214\_2104

