

LIVARNO LUX®



## 1M LED LIGHT STRIP

GB IE NI

### 1M LED LIGHT STRIP

Assembly, operating and safety instructions

FR BE

### RUBAN POWER LED 1M

Instructions de montage, d'utilisation et consignes de sécurité

DE AT CH

### POWER-LED-BAND 1M

Montage-, Bedienungs- und Sicherheitshinweise

DK

### POWER LED-BÅND (1 METER)

Monterings-, betjenings- og sikkerhedshenvisninger

NL BE

### POWER-LED-BAND 1M

Montage-, bedienings- en veiligheidsinstructies

IAN 321932\_1901

DK BE NL

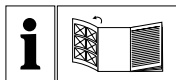

GB IE NI

Before reading, unfold the page containing the illustrations and familiarise yourself with all functions of the device.

---

DK

Før du læser, vend siden med billeder frem og bliv bekendt med alle apparatets funktioner.

---

FR BE

Avant de lire le mode d'emploi, ouvrez la page contenant les illustrations et familiarisez-vous ensuite avec toutes les fonctions de l'appareil.

---

NL BE

Vouw vóór het lezen de pagina met de afbeeldingen open en maak u vertrouwd met alle functies van het apparaat.

---

DE AT CH





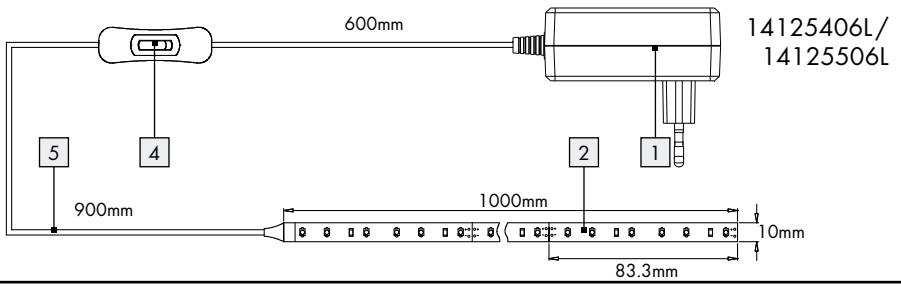
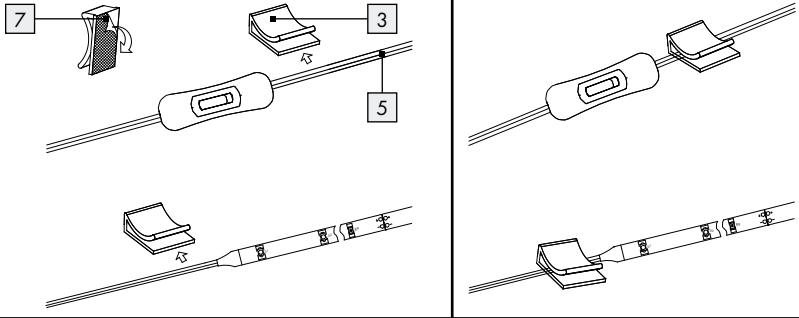
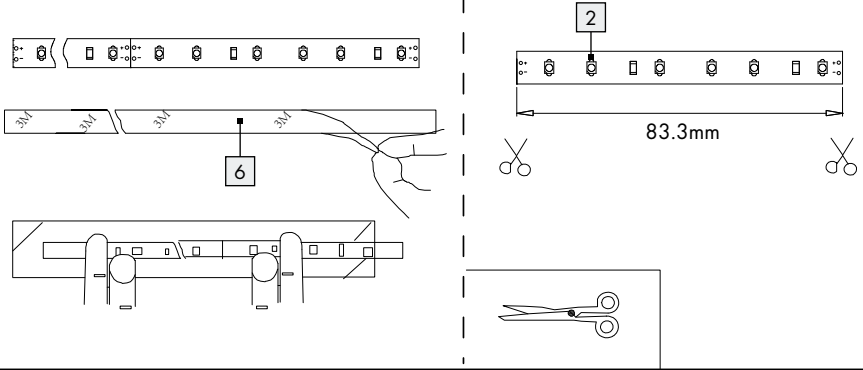
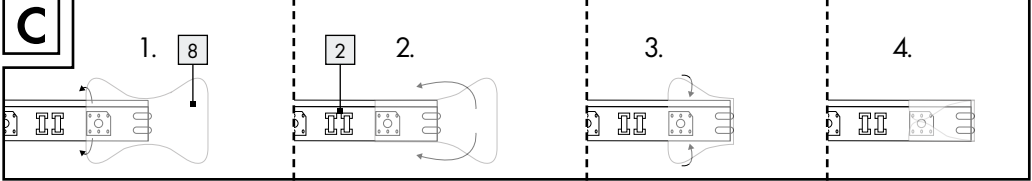
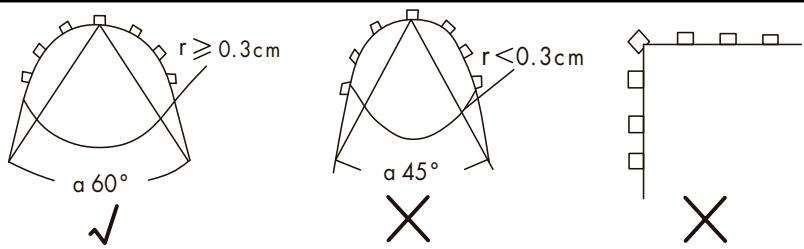











Klappen Sie vor dem Lesen die Seite mit den Abbildungen aus und machen Sie sich anschließend mit allen Funktionen des Gerätes vertraut.

GB/IE/NI	Assembly, operating and safety instructions	Page	5
DK	Monterings-, betjenings- og sikkerhedshenvisninger	Side	11
FR/BE	Instructions de montage, d'utilisation et consignes de sécurité	Page	17
NL/BE	Montage-, bedienings- en veiligheidsinstructies	Pagina	23
DE/AT/CH	Montage-, Bedienungs- und Sicherheitshinweise	Seite	29

**A****B****C****D**



<b>List of pictograms used</b> .....	Page 6
<b>Introduction</b> .....	Page 6
Intended use.....	Page 6
Scope of delivery.....	Page 7
Parts description.....	Page 7
Technical data.....	Page 7
<b>Safety</b> .....	Page 7
Safety instructions.....	Page 7
<b>Initial use</b> .....	Page 8
Trimming the LED tape.....	Page 8
<b>Installing the LED strip</b> .....	Page 9
Switching the LED strip on/off.....	Page 9
<b>Maintenance and cleaning</b> .....	Page 9
<b>Disposal</b> .....	Page 9
<b>Warranty and service</b> .....	Page 9
Warranty.....	Page 9
Service address.....	Page 10
Declaration of conformity.....	Page 10

List of pictograms used			
	Read the instructions!		Short-circuit proof Safety transformer
	This light is only suitable for indoor use in dry and enclosed spaces.		Separate control unit
<b>V</b> 	Volt (AC)		Direct current (D.C.)
<b>Hz</b>	Hertz (mains frequency)		Polarity of the direct current power supply
<b>W</b>	Watt (effective power)	<b>IP20</b>	IP20
	Safety class II		Dispose of the packaging and device in an environmentally-friendly manner!
	Observe the warnings and safety notices!		LED lifespan
	Danger to life and risk of accidents for infants and children!	<b>tc</b>	max. intrinsic temperature
	Warning! Risk of electric shock!	<b>ta</b>	max. environmental temperature
	The installed LEDs are not suitable for dimmers or electronic switches.		Switching cycles
	For your safety		The packaging is made from 100% recycled paper.

## 1 m LED Light Strip

### ● Introduction

 Please be sure to carefully read the complete instructions for use. These instructions are part of the product and contain important information on setup and handling. Always follow all safety instructions. Before using this product for the first time verify the correct voltage and that all parts are properly installed. If you have any questions or you are unsure about operating the

product, please contact the distributor or service centre. Please keep these instructions in a safe place and pass them on to third parties if necessary.

### ● Intended use

 This luminaire is only suitable for indoor use, in dry and enclosed rooms. This device is only intended for use in a private domestic environment, not for commercial use. Any use other than that described above is prohibited and will result in product damage. It is further

associated with dangers, e.g. short circuit, fire, electric shock, etc.

## ● Scope of delivery

Check immediately after unpacking that the parts are complete and that the product is in proper condition.

- 1 LED Light Strip
- 2 Cable holders
- 1 Adhesive strip
- 1 Set of instructions for use

## ● Parts description

- 1 Mains adapter
- 2 LED strip
- 3 Cable holder
- 4 ON/OFF In-line switch
- 5 Supply cable
- 6 Protective film (LED strip)
- 7 Protective film (cable holder)
- 8 Adhesive strip

## ● Technical data

**Item No.:** 14125406L / 14125506L

### LED Strip Light:

Operating voltage: 220-240V~ 50/60Hz

Total wattage: LED, 16W

14125406L: 72 LED, max. length 1 m,  
6500K (cool white)

14125506L: 72 LED, max. length 1 m,  
3500K (warm white)

Protection class: II/□

LED non-replaceable

## ● Safety



### Safety instructions

Damage due to failure to comply with these instructions for use will void the warranty! We assume no liability for consequential damages! We assume no liability for property damage or personal injury due to improper handling or failure to comply with the safety instructions!

-  **WARNING! DANGER TO LIFE AND ACCIDENT HAZARD FOR TODDLERS AND SMALL CHILDREN!**

#### CHILDREN!

Never leave children unsupervised with the packaging materials. The packaging material poses a suffocation hazard. Children frequently underestimate dangers. Please always keep the product out of the reach of children.

- This device may be used by children age 8 years and up, as well as by persons with reduced physical, sensory or mental capacities, or lacking experience and/or knowledge, so long as they are supervised or instructed in the safe use of the device and understand the associated risks. Do not allow children to play with the product. Cleaning and user maintenance must not be performed by children without supervision.



### Avoid the risk of fatal injury from electric shock

- Check the LED strip for damage before every use. Never use the LED strip if any damage is detected.

#### **WARNING!**

A damaged mains cable poses a risk of fatal injury from electrical shock. In the case of damage, repairs or other problems, please contact the service centre or a qualified electrician. The supply cable of this appliance cannot be replaced. If the cable is damaged, the appliance must be disposed of. The appliance contains no parts which may be serviced by the consumer.

- Make sure before use that the available supply voltage corresponds to the required operating voltage of the item (see "Technical Data").
  - Never allow the live power leads and contacts to come into contact with water or other liquids.
  - Never open any of the components of the electrical equipment or insert any objects into the same components. This will pose a risk of fatal injury from electric shock.
  - Do not install the lamp on damp or conductive surfaces.
  - This LED strip must not be connected electrically with other LED strips.
  - Protect the product from sharp edges, mechanical loads and hot surfaces.
  - Do not secure with sharp staples or nails.
  - Always unplug the mains plug from the socket before assembly, disassembly or cleaning.
  - Never catch hold of the mains plug or the LED strip with wet hands.
  - Only use the individual parts supplied, otherwise all warranty claims will become invalid.
  - Do not operate the LED strip in its packaging. Otherwise there is the risk of overheating.
  - Do not operate the LED strip if it is covered with objects or wound around a wheel.
  - Do not use the LED strip if it is covered with objects or is inlaid into a surface.
  - Lay the product out completely before you connect it to the power supply.
  - The lamp's illuminant is not replaceable. The entire lamp needs to be replaced if the illuminant reaches the end of its service life.
  - Do not open or cut open/slit open the light strip.
  - Avoid excessive bending of the LED strip.
- Do not look into the LED from a close distance during operation.
  - Do not look at the LED with an optical instrument (e.g. magnifier).



### Safe working

- Install the light so that it is protected from dirt and excessive heating.
- Always be attentive! Always pay attention to what you are doing and use common sense. Never use the LED strip if you are having difficulty concentrating or do not feel well.
- Before use, familiarise yourself with all the instructions and diagrams in these instructions, as well as with the LED strip itself.
- To completely disconnect the LED strip from the power supply, the mains adapter must be removed from the mains socket.

### ● Initial use

- Remove all packaging materials before first use.
- The chain of lights should not be connected to the mains supply while it is still in its packaging.

### ● Trimming the LED tape

The LED strip can be trimmed.

#### **WARNING! DANGER TO LIFE BY ELECTRIC SHOCK!**

Disconnect the lights from the power supply before performing any work on the LED strip [2]. Unplug the mains adapter [1] from the socket to do so.

- Choose the desired LED strip length.  
**Note:** Ensure that you cut the LED strip [2] at the right place. It is only possible to cut the LED strip [2] at the points marked with a scissors symbol! The cutting point lies exactly between the plus and minus pole and is marked with a black line (see Fig. B).
- Shorten the LED strip [2] using a pair of scissors.
- Be sure to cover the open end of the LED strip [2] with the adhesive strip [8] before use (see Fig. C).



### Prevent fire and injury hazards

- This product does not contain any parts that can be serviced by the user. The LEDs cannot be replaced.
- If the LEDs cease to function at the end of their operational life, the entire item must be replaced.
-  The installed LEDs are not suitable for dimmers or electronic switches.











## ● Installing the LED strip

**Note:** Ensure that the installation area is clean, grease-free and dry. Otherwise the functionality of the adhesive strip may be impaired.



**Note:** Ensure that a plug socket is located in close proximity to the installation area.

**Note:** Avoid excessively bending the band (see Fig. D).

- Choose a suitable installation area (window etc.).
- Remove the protective foil  from the reverse side of the LED strip  (see Fig. B).
- Stick the LED strip  with the adhesive strip onto the installation area and press it on firmly.
- Remove the protective foil  from the reverse side of the cable hold .
- Stick the cable hold  onto the desired position.
- Squeeze the mains cable  into the cable hold .
- Insert the mains adapter  into the plug socket.



Your light is now ready to use.

## ● Switching the LED strip ON/OFF

- Use the ON/OFF in-line switch  to switch the LED strip  on or off.

## ● Maintenance and cleaning

### **WARNING! DANGER TO LIFE BY ELECTRIC SHOCK!**

Disconnect the lights from the power supply before performing any work on the LED strip . Unplug the mains adapter  from the socket to do so.

- Do not use solvents, benzene or similar substances. They could damage the light.
- Use a dry, lint-free cloth to clean the LED strip .

## ● Disposal

The packaging is made entirely of recyclable materials, which you may dispose of at local recycling facilities.



Observe the marking of the packaging materials for waste separation, which are marked with abbreviations (a) and numbers (b) with following meaning: 1-7: plastics / 20-22: paper and fibre-board / 80-98: composite materials.



To help protect the environment, please dispose of the product properly when it has reached the end of its useful life and not in the household waste. Information on collection points and their opening hours can be obtained from your local authority.

## ● Warranty and service

### ● Warranty

You receive a 36 month warranty on this product, valid from the date of purchase. The appliance has been carefully produced under strict quality control. Within the warranty period we shall rectify without charge all material and manufacturing defects. In the event of a defect during the warranty period, please send the appliance to the listed Service Centre address, referencing the following item number: 14125406L/14125506L.

Wear parts (such as bulbs) and damage caused by improper handling, non-observance of the operating instructions or unauthorised interference are excluded from the warranty. The performance of services under the warranty does not extend or renew the warranty period.

### ● Service address

Briloner Leuchten GmbH & Co. KG  
Im Kissen 2  
DE-59929 Brilon  
GERMANY  
Tel.: +49 29 61 / 97 12-800  
Fax: +49 29 61 / 97 12-199  
E-Mail: kundenservice@briloner.com  
www.briloner.com

**IAN 321932\_1901**























Please have your receipt and the item number (e.g. IAN 123456\_7890) ready as your proof of purchase when enquiring about your product.

### ● Declaration of conformity

This product fulfils the requirements of the applicable European and national directives. Conformity has been demonstrated. The relevant declarations and documents are held by the manufacturer.



<b>De anvendte piktogrammers legende</b> .....	Side 12
<b>Indledning</b> .....	Side 12
Formålsbestemt anvendelse .....	Side 12
Leverede dele.....	Side 13
Beskrivelse af de enkelte dele .....	Side 13
Tekniske data.....	Side 13
<b>Sikkerhed</b> .....	Side 13
Sikkerhedshenvisninger.....	Side 13
<b>Ibrugtagning</b> .....	Side 14
Afkortning af LED-bånd.....	Side 14
<b>Montering af LED-bånd</b> .....	Side 15
Tænding / slukning af LED-båndet.....	Side 15
<b>Vedligeholdelse og rengøring</b> .....	Side 15
<b>Bortskaffelse</b> .....	Side 15
<b>Garanti og service</b> .....	Side 15
Garantierklæring.....	Side 15
Serviceadresse .....	Side 16
Konformitetserklæring.....	Side 16

De anvendte piktogrammers legende			
	Læs anvisningerne!		Kortslutningssikker Sikkerhedstransformator
	Denne lampe er udelukkende egnet til indendørs drift, i tørre og lukkede rum.		Uafhængigt driftsapparat
	Volt (vekselspænding)		Jævnstrøm (D.C.)
	Hertz (frekvens)		Nettilslutningens polaritet
	Watt (aktiv effekt)		IP20
	Beskyttelsesklasse II		Bortskaf emballage og apparat miljøvenligt!
	Overhold advarsels- og sikkerhedshenvisninger!		LED-levetid
	Livs- og ulykkesfare for småbørn og børn!		max. egen temperatur
	Advarsel! Fare for elektrisk stød!		max. omgivelsestemperatur
	De indbyggede LED'er er ikke egnet til dæmpnings- og elektroniske kontakter.		Tænd-sluk-cykler
	Sådan forholder du dig rigtigt		Emballagen består af 100% genanvendt papir.

## Power LED-bånd (1 meter)

### ● Indledning

 Læs venligst denne betjeningsvejledning fuldstændigt og omhyggeligt igennem. Denne vejledning hører til dette produkt og indeholder vigtige henvisninger om ibrugtagningen og håndteringen. Overhold altid alle sikkerhedshenvisninger. Kontrollér inden ibrugtagningen om den korrekte spænding er tilstede og om alle dele

er rigtig monteret. Skulle du have spørgsmål eller være usikker med hensyn til håndteringen af apparatet, så kontakt venligst din forhandler eller servicestedet. Denne vejledning skal opbevares og følge med lampen, hvis den gives videre til tredjemand.

### ● Formålsbestemt anvendelse

 Denne lampe er udelukkende egnet til indendørs drift, i tørre og lukkede rum. Dette apparat er kun beregnet til

indsatsen i private husholdninger og ikke til den erhvervmæssige brug. En anden anvendelse end før beskrevet er ikke tilladt og fører til beskadigelse af dette produkt. Derudover er dette forbundet med farer, som f.eks. kortslutning, elektrisk stød, etc.

## ● Leverede dele

Kontrollér altid umiddelbart efter udpakningen, at de leverede dele er komplette samt at apparatet er i fejlfri stand.

- 1 power-LED-bånd
- 2 ledningsholderen
- 1 klæbestrimmel
- 1 betjeningsvejledning

## ● Beskrivelse af de enkelte dele

- 1 Strømadapter
- 2 LED-bånd
- 3 Ledningsholder
- 4 TÆND-/SLUK-ledningsafbryder
- 5 Nettlejningsledning
- 6 Beskyttelsesfolie (LED-bånd)
- 7 Beskyttelsesfolie (ledningsholder)
- 8 Klæbestrimmel

## ● Tekniske data

**Art.-nr.:** 14125406L / 14125506L

### Power-LED-bånd:

Driftspænding: 220–240V~ 50 / 60 Hz  
 Samlet Watt-værdi: LED, 16 W  
 14125406L: 72 LED, max. længde 1 m,  
 6500 K (cool white)  
 14125506L: 72 LED, max. længde 1 m,  
 3500 K (warm white)  
 Beskyttelsesklasse: II /   
 LED ikke udskiftelig

## ● Sikkerhed



### Sikkerhedshenvisninger

Ved skader, som forårsages pga. ikke-overholdelse af denne betjeningsvejledning, ophører garantikravet! For følgeskader overtages der ikke nogen hæftelse! Ved materielle skader eller personskader, som forårsages gennem uhensigtsmæssig håndtering eller ikke-overholdelse af sikkerhedshenvisningerne, overtages der ikke nogen hæftelse!

-  **ADVARSEL! LIVS- OG ULYKKESFARE FOR SMÅBØRN OG BØRN!**

Børn må aldrig være uden opsyn med emballagen. Der er fare for kvælning gennem emballagen. Børn undervurderer ofte farerne. Hold altid børn på afstand af produktet.

- Dette apparat kan benyttes af børn fra 8 års alderen og opad, samt af personer med forringede fysiske, følelsesmæssige eller mentale evner eller med mangel på erfaring og viden, når de er under opsyn eller er blevet undervist mht. sikker brug af apparatet og forstår de derudaf resulterende farer. Børn må ikke lege med apparatet. Rengøring og brugervedligeholdelse må ikke gennemføres af børn uden at de er under opsyn.



### Undgå livsfare på grund af elektrisk stød

- Kontrollér inden hver ibrugtagning LED-båndet for eventuelle beskadigelser. Benyt LED-båndet aldrig, hvis du konstaterer nogle beskadigelser.

### **ADVARSEL!**

En beskadiget nettilslutningsledning betyder livsfare gennem elektrisk stød. Kontakt ved beskadigelser, reparationer eller andre problemer serviceværkstedet eller en elektriker. Dette apparats nettilslutningsledning kan ikke erstattes. Ved beskadigelse af ledningen, skal apparatet bortskaffes. Dette apparat indeholder ingen dele, som kan vedligeholdes af forbrugeren.

- Kontrollér inden brugen, at den tilstedeværende netspænding stemmer overens med produktets nødvendige netspænding (se „Tekniske data“).
- Undgå ubetinget berøringen af de netspændingsførende ledninger og kontakter med vand eller andre væsker.
- Åben aldrig et af de elektriske driftsmidler eller stik ikke genstande ind i dem. Denne slags indgreb betyder livsfare gennem elektrisk stød.
- Montér lampen ikke på fugtige eller ledende undergrunde.
- Dette LED-bånd må ikke forbindes elektrisk med et andet LED-bånd.
- Beskyt produktet mod skarpe kanter, mekaniske belastninger og varme overflader.
- Må ikke fastgøres med skarpe klemmer eller søm.
- Træk altid strømstikket ud af stikkontakten inden montering, afmontering eller rengøring.
- Rør aldrig ved strømstikket eller LED-båndet med våde hænder.
- Anvend udelukkende de medleverede komponenter, ellers ophører alle garantikrav.
- Brug ikke LED-båndet i emballagen. Ellers er der fare for overophedning.
- Brug ikke LED-båndet, hvis det er tildækket med genstande eller er lagt på et hjul.
- Brug ikke LED-båndet, hvis det er tildækket med genstande eller er lagt i en overflade.
- Læg produktet helt ud, inden du tilslutter det strømnettet.
- Denne lampes lyskilde kan ikke erstattes; når lyskilden har nået slutningen af sin levetid, skal hele lampen erstattes.
- Du må ikke åbne lysslangen eller skære / sprætte den op.
- Undgå en unødvendig bøjning af LED-båndet.



### Undgå fare for brand og tilskadekomst

- Dette produkt indeholder ingen dele, som kan vedligeholdes af forbrugeren. LED´erne kan ikke udskiftes.
- Skulle LED´erne i slutningen af deres levetid svigte, så skal hele produktet erstattes.
-  De indbyggede LED´er er ikke egnede til lysdæmpere og elektroniske kontakter.

- Se ved drift aldrig ind i LEDén fra kort afstand.
- LED´en må ikke betragtes med et optisk instrument (fx lup).



### Sådan forholder du dig rigtigt

- Montér LED-båndet således, at det er beskyttet mod snavs og for kraftig opvarmning.
- Vær hele tiden koncentreret! Vær altid opmærksom på hvad du gør og brug din sunde fornuft. Anvend LED-båndet under ingen omstændighed når du er ukoncentreret eller føler dig utilpas.
- Gør dig fortroligt med alle anvisninger og afbildninger i denne vejledning samt med selve LED-båndet inden anvendelsen.
- For at fjerne LED-båndet fuldstændigt fra strømforsyningen, skal strømadapteren trækkes ud af stikkontakten.



### ● Ibrugtagning

- Fjern alt emballage inden den første ibrugtagning.
- Lyskæden må ikke forbindes med forsyningsnettet, mens den er i emballagen.



### ● Afkortning af LED-bånd

Du har muligheden for at afkorte LED-båndet individuelt.

#### **ADVARSEL! LIVSFARE GENNEM ELEKTRISK STØD!**

Fjern lampen inden samtlige arbejdsopgaver ved LED-båndet  fra strømnettet. Træk dertil strømadapteren  ud af stikkontakten.

- Vælg LED-båndets ønskede længde.

**Bemærk:** Vær opmærksom på, at du afkorter LED-båndet  det rigtige sted. Det er kun muligt af afkorte LED-båndet  ved de steder, der er markeret med en saks! Skærefladen befinder sig nøjagtigt i midten af plus- og minuspolerne og er kendetegnet med en sort linie (se afbildning B).

- Afkort LED-båndet  ved hjælp af en saks.

- Vær opmærksom på, at du inden brugen klæber LED-båndets [2] åbne ende af med klæbestrimlen [8] (se afbildning C).

## ● Montering af LED-bånd

**Bemærk:** Sørg for at montagefladen er ren, fedtfri og tør. Ellers kan klæbebåndets hæfteevne være påvirket.

**Bemærk:** Sørg for, at der befinder sig en stikkontakt i umiddelbar nærhed af montagefladen.

**Bemærk:** Undgå en unødvendig bøjning af LED-båndet (se afbildning D).

- Vælg en egnet montageflade (vindue etc.).
- Fjern beskyttelsesfolien [6] på bagsiden af LED-båndet [2] (se afbildning B).
- Klæb LED-båndet [2] med klæbebåndet på montagefladen og tryk det fast derpå.
- Fjern beskyttelsesfolien [7] på bagsiden af ledningsholderen [3].
- Klæb ledningsholderen [3] på det ønskede sted.
- Klem nettislutningsledningen [5] ind i ledningsholderen [3].
- Sæt strømadapteren [1] i stikkontakten.

Din lampe er nu driftsklar.

## ● Tænding / slukning af LED-båndet

- Tænd, henholdsvis sluk for LED-båndet [2] ved hjælp af TÆND-/SLUK-ledningsafbryderen [4].

## ● Vedligeholdelse og rengøring

### **⚠ ADVARSEL! LIVSFARE GENNEM ELEKTRISK STØD!**

Fjern lampen inden samtlige arbejdsopgaver ved LED-båndet [2] fra strømnettet. Træk dertil strømadapteren [1] ud af stikkontakten.

- Brug ingen opløsningsmidler, benzin eller lignende. Herved vil lampen kunne tage skade.
- Anvend til rengøring af LED-båndet [2] en tør, fnugfri klud.

## ● Bortskaffelse

Indpakningen består af miljøvenlige materialer, som De kan bortskaffe over de lokale genbrugssteder.



Bemærk forpakkingsmaterialernes mærkning til affaldssorteringen, disse er mærket med forkortelser (a) og numre (b) med følgende betydning: 1–7: kunststoffer / 20–22: papir og pap / 80–98: kompositmaterialer.



For miljøets skyld, så må produktet aldrig smides ud sammen med husholdningsaffaldet, når det er udtjent, men skal afleveres til en fagmæssig korrekt bortskaffelse. De kan informere Dem vedrørende opsamlingssteder og deres åbningstider hos deres ansvarlige forvaltning.

## ● Garanti og service

### ● Garantierklæring

Der er 36 måneders garanti fra tidspunktet for købet af dette apparat. Apparatet er blevet omhyggeligt produceret og har gennemgået en grundig kvalitetskontrol. Indenfor garantiperioden retter vi alle materiale- eller fabrikationsfejl gratis. Skulle der alligevel opstå mangler under garantiperioden, så send apparatet venligst til den angivne service-adresse med anførelse af følgende artikel-nummer: 14125406L/14125506L.

Garantien omfatter ikke skader som følge af ikke fagkyndig håndtering, ikkeoverholdelse af betjeningsvejledningen eller indgreb foretaget af ikke autoriserede personer samt slitage (f.eks. lyskilder). Gennem garantien hverken forlænges eller fornyes garantiperioden.

### ● Serviceadresse

Briloner Leuchten GmbH & Co. KG  
Im Kissen 2  
DE-59929 Brilon  
TYSKLAND  
Tel.: +49 29 61 / 97 12-800  
Fax: +49 29 61 / 97 12-199  
E-mail: kundenservice@briloner.com  
www.briloner.com

**IAN 321932\_1901**

Opbevar kassebonen og artikelnummeret (f.eks. IAN 123456\_7890) som dokumentation for købet, så disse kan fremvises på forespørgsel.























### ● Konformitetserklæring

Dette produkt opfylder kravene iht. de gældende europæiske og nationale retningslinjer. Konformiteten er påvist. Tilsvarende erklæringer og bilag er deponeret hos producenten.





<b>Légende des pictogrammes utilisés</b> .....	Page 18
<b>Introduction</b> .....	Page 18
Utilisation conforme .....	Page 19
Contenu de la livraison.....	Page 19
Descriptif des pièces .....	Page 19
Caractéristiques techniques.....	Page 19
<b>Sécurité</b> .....	Page 19
Indications de sécurité .....	Page 19
<b>Mise en service</b> .....	Page 21
Raccourcir la bande LED .....	Page 21
<b>Montage de la bande à LED</b> .....	Page 21
Allumage / extinction du ruban LED.....	Page 21
<b>Entretien et nettoyage</b> .....	Page 21
<b>Mise au rebut</b> .....	Page 21
<b>Garantie et service après-vente</b> .....	Page 22
Garantie .....	Page 22
Adresse du service après-vente.....	Page 22
Déclaration de conformité.....	Page 22

Légende des pictogrammes utilisés			
	Lisez les instructions !		Transformateur de sécurité Anti court-circuit
	Cette lampe est exclusivement conçue pour un usage intérieur, dans des locaux secs et fermés.		Appareil de fonctionnement indépendant
	Volt (tension alternative)		Courant continu (D.C.)
	Hertz (fréquence)		Polarité de l'alimentation électrique
	Watt (puissance active)		IP20
	Classe de protection II		Mettez l'emballage et l'appareil au rebut dans le respect de l'environnement !
	Respecter les avertissements et consignes de sécurité !		Durée de vie des LED
	Danger de mort et risque de blessure pour les enfants et les enfants en bas âge !		propre température max.
	Avertissement ! Risque d'électrocution !		température ambiante max.
	Les LED incorporées ne sont pas appropriées aux variateurs ou aux commutateurs électroniques.		Sycles de commutation
	Conduite à tenir		L'emballage est exclusivement composé de papier recyclé.

## Ruban Power LED 1 m

### ● Introduction

 Veuillez lire ce mode d'emploi intégralement et attentivement. Ce mode d'emploi fait partie du produit et contient des instructions essentielles pour sa mise en service et sa manipulation. Respectez toujours toutes les consignes de sécurité. Avant la mise en service, vérifiez si la

tension est correcte et si toutes les pièces sont correctement montées. Si vous avez des questions ou des doutes concernant la manipulation de l'appareil, veuillez contacter votre revendeur ou le service après-vente. Veuillez conserver soigneusement ce mode d'emploi et remettez-le aux autres utilisateurs.

## ● Utilisation conforme



Cette lampe est exclusivement conçue pour un usage intérieur, dans des locaux secs et fermés. Cet appareil est uniquement conçu pour un usage domestique privé et non pas pour un usage commercial. Toute utilisation autre que celle décrite ci-dessus est interdite et entraîne l'endommagement du produit. De plus, ceci comporte des risques tels que par ex. un court-circuit, un incendie, un choc électrique etc.

## ● Contenu de la livraison

Après le déballage du produit, contrôlez toujours et immédiatement que le contenu de la livraison est complet et que l'appareil se trouve en parfait état.

- 1 Ruban Power LED
- 2 Attaches de câble
- 1 Bande adhésive
- 1 Mode d'emploi

## ● Descriptif des pièces

- 1 Adaptateur secteur
- 2 Bande à LED
- 3 Support de câble
- 4 Interrupteur de câble ON/OFF
- 5 Câble de raccordement
- 6 Film de protection (bandeau LED)
- 7 Film de protection (support de câble)
- 8 Bande adhésive

## ● Caractéristiques techniques

**Art n° :** **14125406L /  
14125506L**

### Ruban Power LED :

Tension de fonctionnement : 220-240V~ 50/60 Hz  
Puissance totale en watts : LED, 16 W

14125406L : 72 LED, Longueur max. 1 m, 6500K (blanc froid)  
14125506L : 72 LED, Longueur max. 1 m, 3500K (blanc chaud)

Classe de protection : II/□  
LED non remplaçable

## ● Sécurité



### Indications de sécurité

Les droits de recours en garantie sont annulés en cas de dommages résultant du non-respect du présent mode d'emploi ! Le fabricant décline toute responsabilité pour les dommages consécutifs ! Toute responsabilité est déclinée pour les dommages matériels ou corporels causés par une manipulation incorrecte du produit ou par le non-respect des consignes de sécurité !

-  **AVERTISSEMENT ! DANGER DE MORT ET D'ACCIDENT POUR LES ENFANTS EN BAS ÂGE ET LES ENFANTS !**

Ne jamais laisser les enfants sans surveillance avec le matériel d'emballage. L'emballage présente un risque d'étouffement. Les enfants sous-estiment souvent le danger. Toujours tenir le produit à l'écart des enfants.

- Ce produit peut être utilisé par des enfants de 8 ans et plus, ainsi que par des personnes avec des capacités physiques, psychiques ou sensorielles réduites ou manquant d'expérience ou de connaissance s'ils sont surveillés ou s'ils ont été instruits de l'utilisation du produit de manière sûre et comprennent les risques découlant de son utilisation. Les enfants ne doivent pas jouer avec ce produit. Le nettoyage et l'entretien du produit ne doivent pas être effectués par des enfants laissés sans surveillance.



### Prévention de risques mortels par électrocution

- Avant chaque utilisation, contrôlez le bon état de la bande à LED afin de détecter la présence

d'éventuels dommages. N'utilisez jamais votre bande à LED si vous détectez le moindre endommagement.

### **AVERTISSEMENT !**

Un branchement électrique endommagé implique un danger de mort par électrocution. En cas d'endommagements, pour toutes réparations ou tout autre problème, adressez-vous au S.A.V. ou à un électricien. Le branchement électrique de cet appareil ne peut être remplacé. Si le câble est endommagé, l'appareil doit être mis au rebut. Cet appareil ne comporte pas de pièces pouvant être soumises à une maintenance par le consommateur.

- Assurez-vous avant l'utilisation que la tension secteur fournie correspond à la tension de service nécessaire pour l'article (voir « Caractéristiques techniques »).
- Évitez impérativement tout contact entre les câbles et contacts conducteurs de tension électrique et l'eau ou d'autres liquides.
- N'ouvrez jamais les composants électriques, et n'insérez jamais d'objets quelconques dans ceux-ci. De telles interventions impliquent un danger de mort par électrocution.
- Ne montez pas la lampe sur des surfaces support humides ou conductrices.
- Cette bande à LED ne doit pas être raccordée électriquement à une autre bande à LED.
- Protégez le produit contre les arêtes coupantes, les charges mécaniques et les surfaces chaudes.
- Ne pas fixer le produit avec des agrafes pointues, ni des clous.
- Débranchez toujours la fiche secteur de la prise de courant avant le montage, le démontage ou le nettoyage du produit.
- Ne jamais toucher la fiche secteur ou la bande à LED avec des mains mouillées.
- Utilisez exclusivement les éléments fournis, sans quoi toute réclamation de garantie sera nulle et non advenue.
- Ne faites pas fonctionner le ruban à LED dans son emballage. Dans le cas contraire, il existe un risque de surchauffe.
- Ne faites pas fonctionner le ruban à LED lorsqu'il est recouvert pas des objets ou enroulé sur une

- N'utilisez pas le ruban à LED lorsqu'il est recouvert par des objets ou lorsqu'il est inséré dans une surface.
- Déballiez complètement le produit avant de le raccorder au réseau électrique.
- La source lumineuse de cette lampe n'est pas remplaçable. Lorsque la source lumineuse arrive en fin de vie, l'ensemble de la lampe doit être remplacé.
- Ne pas ouvrir ou découper/inciser le tuyau lumineux.
- Éviter de trop plier le ruban à LED.



### **Prévention de risque d'incendies et de blessures**

- Cet article ne contient aucune pièce nécessitant une maintenance de la part de l'utilisateur. Les LED ne peuvent pas être remplacées.
- Si les LED arrivent à la fin de leur durée de vie, tout l'article doit être remplacé.
-  Les LED incorporées ne sont pas appropriées aux variateurs ou aux commutateurs électroniques.
- Lorsque les LED sont allumées, évitez de les regarder de trop près.
- Ne pas observer les LED à l'aide d'un instrument optique (par exemple une loupe).



### **Conduite à tenir**

- Montez la bande à LED de manière à le protéger de la poussière et d'un niveau de chaleur trop élevé.
- Soyez toujours vigilant ! Faites toujours attention à ce que vous faites et agissez raisonnablement. N'utilisez en aucun cas la bande à LED si vous n'êtes pas concentré ou si vous ne vous sentez pas bien.
- Avant l'utilisation du produit, prenez bien connaissance de toutes les consignes et figures indiquées dans le présent manuel et familiarisez-vous avec la bande à LED.
- Pour mettre la bande à LED complètement hors-tension, le bloc d'alimentation doit être débranché de la prise.

## ● Mise en service

- Retirez tous les matériaux d'emballage avant la première utilisation.
- La guirlande lumineuse ne doit pas être raccordée au réseau d'alimentation lors qu'elle se trouve dans l'emballage.

## ● Raccourcir la bande LED

Vous avez la possibilité de raccourcir le ruban LED selon vos souhaits.

### **AVERTISSEMENT ! DANGER DE MORT PAR ÉLECTROCUTION !**

Débranchez la lampe du secteur avant tous travaux sur la bande à LED [2]. Débranchez à cet effet l'adaptateur secteur [1] de la prise de courant.

- Choisissez la longueur de la bande à LED souhaitée.

**Remarque :** veillez à raccourcir la bande [2] à LED au bon endroit. Il n'est possible de raccourcir le ruban à LED [2] qu'au niveau des emplacements signalés avec des ciseaux ! Le point de section se situe exactement au milieu entre le pôle plus et le pôle moins ; il est caractérisé par une ligne noire (voir fig. B).

- Raccourcissez la bande à LED [2] avec un ciseau.
- Avant utilisation, veillez à ce que l'extrémité ouverte du ruban LED [2] soit collée avec la bande adhésive [8] (voir fig. C).

## ● Montage de la bande à LED

**Remarque :** veillez à ce que la surface de montage soit propre, exempte de graisse et sèche. Sinon, l'adhérence de la bande adhésive peut être réduite.

**Remarque :** veillez à ce qu'une prise de courant se trouve à proximité immédiate de la surface de montage.

**Remarque :** évitez de plier excessivement le ruban (voir fig. D).

- Choisissez une surface de montage adaptée (fenêtre, etc.).
- Retirez le film de protection [6] de la face arrière de la bande à LED [2] (voir fig. B).

- Collez la bande à LED [2] avec du ruban adhésif sur la surface de montage et appuyez fort pour fixer.
- Retirez le film de protection [7] de la face arrière de la bande à LED [3].
- Collez le support de câble [3] à l'emplacement souhaité.
- Serrez le câble d'alimentation [5] dans le support de câble [3].
- Branchez l'adaptateur secteur [1] dans la prise.

Votre lampe est alors prête à l'emploi.

## ● Allumage / extinction du ruban LED

- Allumez ou éteignez le ruban LED [2] avec l'interrupteur de câble ON/OFF [4].

## ● Entretien et nettoyage

### **AVERTISSEMENT ! DANGER DE MORT PAR ÉLECTROCUTION !**

Débranchez la lampe du secteur avant tous travaux sur la bande à LED [2]. Débranchez à cet effet l'adaptateur secteur [1] de la prise de courant.

- N'utilisez ni solvants, ni benzine, ni autres produits similaires. Ceci endommagerait la lampe.
- Utilisez uniquement un chiffon sec et non pelucheux pour nettoyer la bande à LED [2].

## ● Mise au rebut

L'emballage se compose de matières recyclables pouvant être mises au rebut dans les déchetteries locales.



Veillez respecter l'identification des matériaux d'emballage pour le tri sélectif, ils sont identifiés avec des abbréviations (a) et des chiffres (b) ayant la signification suivante : 1-7 : plastiques / 20-22 : papiers et cartons / 80-98 : matériaux composites.



Afin de contribuer à la protection de l'environnement, veuillez ne pas jeter votre produit usagé dans les ordures ménagères, mais éliminez-le de manière appropriée. Pour obtenir des renseignements concernant les points de collecte et leurs horaires d'ouverture, vous pouvez contacter votre municipalité.

Veuillez conserver le ticket de caisse et la référence de l'article (par ex. IAN 123456\_7890) à titre de preuve d'achat pour toute demande.

### ● **Garantie et service après-vente**

#### ● **Garantie**

Vous bénéficiez d'une garantie de 36 mois à partir de la date d'achat de l'appareil. Cet appareil a été fabriqué avec soin et soumis à un contrôle qualité minutieux. Pendant la durée de la garantie, nous réparons gratuitement tous les défauts de matériaux ou de fabrication. Si vous deviez constater des défauts pendant la période de garantie, envoyez-nous l'appareil à l'adresse du SAV mentionnée ci-dessous en mentionnant le numéro d'article : 14125406L/14125506L.

La garantie exclut les dommages dus à une manipulation incorrecte, au non-respect des instructions du mode d'emploi ou à une intervention par une personne non autorisée, ainsi que les pièces d'usure (p. ex. les ampoules). La durée de garantie n'est aucunement prolongée ou renouvelée par une prestation de garantie.

#### ● **Adresse du service après-vente**

Briloner Leuchten GmbH & Co. KG  
Im Kissen 2  
DE-59929 Brilon  
ALLEMAGNE  
Tél. : +49 29 61 / 97 12-800  
Fax : +49 29 61 / 97 12-199  
E-mail : kundenservice@briloner.com  
www.briloner.com







**IAN 321932\_1901**

#### ● **Déclaration de conformité**

Ce produit remplit les critères des réglementations européennes et nationales. Les déclarations et documents respectifs sont en possession du fabricant.



<b>Legenda van de gebruikte pictogrammen</b> .....	Pagina 24
<b>Inleiding</b> .....	Pagina 24
Correct gebruik .....	Pagina 24
Omvang van de levering.....	Pagina 25
Beschrijving van de onderdelen.....	Pagina 25
Technische gegevens .....	Pagina 25
<b>Veiligheid</b> .....	Pagina 25
Veiligheidsinstructies .....	Pagina 25
<b>Ingebruikname</b> .....	Pagina 26
LED-Band inkorten .....	Pagina 26
<b>LED-band monteren</b> .....	Pagina 27
LED-band aan-/ uitschakelen .....	Pagina 27
<b>Onderhoud en reiniging</b> .....	Pagina 27
<b>Afvoer</b> .....	Pagina 27
<b>Garantie en service</b> .....	Pagina 28
Garantie .....	Pagina 28
Serviceadres.....	Pagina 28
Conformiteitsverklaring .....	Pagina 28

Legenda van de gebruikte pictogrammen			
	Instructies lezen!		Tegen kortsluiting bestendige Veiligheidstransformator
	Deze lamp is uitsluitend bedoeld voor gebruik binnenshuis, in droge en gesloten ruimtes.		Onafhankelijk voorschakelapparaat
	Volt (wisselspanning)		Gelijkstroom (D.C.)
<b>Hz</b>	Hertz (frequentie)		Polariteit van de stroomaansluiting
<b>W</b>	Watt (nuttig vermogen)	<b>IP20</b>	IP20
	Beschermingsklasse II		Verwijder de verpakking en het apparaat op een milieuvriendelijke manier!
	Waarschuwingen en veiligheidsinstructies in acht nemen!		Levensduur LED
	Levensgevaar en kans op ongevallen bij kleuters en kinderen!	<b>tc</b>	max. eigen temperatuur
	Waarschuwing! Kans op een elektrische schok!	<b>ta</b>	max. omgevingstemperatuur
	De vast gemonteerde LED's zijn niet geschikt voor dimmers en elektronische schakelaars.		Schakelcycli
	Zo handelt u correct		De verpakking bestaat uit 100% gerecycled papier.

## Power-LED-band 1 m

### ● Inleiding

 Lees deze gebruiksaanwijzing volledig en zorgvuldig door. Deze gebruiksaanwijzing hoort bij dit product en bevat belangrijke aanwijzingen voor de ingebruikname en bediening. Neem altijd de veiligheidsinstructies in acht. Controleer vóór de ingebruikname of de juiste spanning beschikbaar is en of alle onderdelen goed

gemonteerd zijn. Wanneer u vragen hebt of onzeker bent in verband met de bediening van het apparaat, kunt u contact opnemen met uw leverancier of met het servicepunt. Bewaar deze handleiding op een veilige plaats en geef hem evt. aan derden door.

### ● Correct gebruik

 Deze lamp is uitsluitend bedoeld voor gebruik binnenshuis, in droge en gesloten ruimtes. Dit apparaat is alleen bedoeld



voor privé gebruik en niet voor commercieel gebruik. Een ander gebruik dan tevoren beschreven is niet toegestaan en leidt tot beschadigingen aan het product. Bovendien staat dit in verbinding met gevaren, zoals bijv. kortsluiting, brand, elektrische schok etc.

## ● Omvang van de levering

Controleer de levering altijd direct na het uitpakken op volledigheid en optimale staat van het product.

- 1 Power-LED-Band
- 2 Kabelhouders
- 1 Kleefband
- 1 Gebruiksaanwijzing

## ● Beschrijving van de onderdelen

- 1 Netspanningsadapter
- 2 LED-band
- 3 Kabelhouder
- 4 AAN-/UIT-snoerschakelaar
- 5 Stroomkabel
- 6 Beschermende folie (LED-band)
- 7 Beschermende folie (kabelhouder)
- 8 Kleefband

## ● Technische gegevens

**Art.nr.:** 14125406L/  
14125506L

### Power-LED-band:

Bedrijfsspanning: 220-240V~ 50/60Hz  
 Totaal wattage: LED, 16W  
 14125406L: 72 LED, max. lengte 1 m,  
 6500K (koud wit)  
 14125506L: 72 LED, max. lengte 1 m,  
 3500K (warm wit)

Beschermingsklasse: II/□

LED is niet vervangbaar

## ● Veiligheid



### Veiligheidsinstructies

Bij beschadigingen die worden veroorzaakt door het niet in acht nemen van deze gebruiksaanwijzing vervalt de garantie! Wij zijn niet aansprakelijk voor gevolgschade! Bij materiële schade of persoonlijk letsel dat wordt veroorzaakt door onjuist gebruik of het niet in acht nemen van de veiligheidsinstructies zijn wij niet aansprakelijk!



### **WAARSCHUWING! LEVENSGEVAAR EN KANS OP ONGEVALLEN BIJ KLEUTERS**

#### EN KINDEREN!

- Laat kinderen nooit zonder toezicht bij het verpakkingsmateriaal. Er bestaat kans op verstikking door verpakkingsmateriaal. Kinderen onderschatten vaak de gevaren. Houd het product altijd buiten bereik van kinderen.
- Dit apparaat kan door kinderen vanaf 8 alsmede personen met verminderde fysieke, sensorische of mentale vaardigheden of een gebrek aan ervaring en kennis worden gebruikt, als zij onder toezicht staan of geïnstrueerd werden met betrekking tot het veilige gebruik van het apparaat en de hieruit voortvloeiende gevaren begrijpen. Kinderen mogen niet met het apparaat spelen. Reiniging en onderhoud mag niet door kinderen zonder toezicht worden uitgevoerd.



### Vermijd levensgevaar door elektrische schok

- Controleer de LED-band voor ieder gebruik op eventuele beschadigingen. Gebruik uw LED-band nooit, als u een beschadiging hebt geconstateerd.

### **WAARSCHUWING!**

Een beschadigde stroomkabel betekent levensgevaar door een elektrische schok. Neem in geval van beschadigingen, reparaties of andere problemen contact op met de klantenservice of met een electricien. De stroomkabel van dit apparaat kan niet worden vervangen. Bij

beschadiging van de kabel moet het apparaat worden verwijderd. Het apparaat bevat geen onderdelen, die door de gebruiker kunnen worden onderhouden.

- Overtuig u er voor het gebruik van, dat de bestaande netspanning overeenstemt met de vereiste bedrijfsspanning van het artikel (zie 'Technische gegevens').
- Vermijd in alle gevallen het contact met spanningvoerende leidingen en contact met water of andere vloeistoffen.
- Open nooit een van de elektrische delen en steek er geen voorwerpen in. Bij dergelijke handelingen bestaat levensgevaar door elektrische schokken.
- Monteer de lamp niet op een vochtige of geleidende ondergrond.
- Dit LED-band mag niet elektrisch verbonden worden met een andere LED-band.
- Bescherm het product tegen scherpe randen, mechanische belastingen en hete oppervlakken.
- Bevestig het artikel niet met scherpe klemmen of spijkers.
- Trek voor de montage, demontage of reiniging altijd eerst de stekker uit de contactdoos.
- Raak de stekker of de LED-band nooit met natte handen aan.
- Gebruik uitsluitend de meegeleverde onderdelen, anders vervalt de garantie.
- Gebruik de led-strip niet als deze zich in de verpakking bevindt. Anders is er kans op oververhitting.
- Gebruik de led-strip niet als deze door voorwerpen is afgedekt of op een haspel is gewikkeld.
- Gebruik de led-strip niet als deze door voorwerpen wordt afgedekt of in een oppervlak is verzonken.
- Leg het product volledig uit voordat u het op het stroomnet aansluit.
- De lichtbron van deze lamp kan niet worden vervangen; als de lichtbron het einde van zijn levensduur heeft bereikt, dient de complete lamp te worden vervangen.
- De lichtslang niet openen of opensnijden/-scheuren.
- Vermijd het overmatig knikken van de led-strip.



### Vermijd brandgevaar en kans op letsel

- Dit artikel bevat geen delen die door de gebruiker kunnen worden onderhouden. De LED's kunnen niet worden vervangen.
- Mochten de LED's aan het einde van hun levensduur uitvallen, moet het complete artikel worden vervangen.
-  De vast gemonteerde LED's zijn niet geschikt voor dimmers en elektronische schakelaars.
- Tijdens het gebruik niet van dichtbij in de LED kijken.
- De LED niet met behulp van een optisch instrument (bijv. vergrootglas) bekijken.



### Zo handelt u correct

- Monteer de LED-band zo, dat hij tegen verontreiniging en oververhitting beschermd is.
- Wees altijd alert! Let er altijd op wat u doet en ga steeds bedachtzaam te werk. Gebruik de LED-band in geen geval als u niet geconcentreerd bent of u zich niet lekker voelt.
- Maak uzelf voor het gebruik vertrouwd met alle aanwijzingen en afbeeldingen in deze gebruiksaanwijzing en met de LED-band zelf.
- Om de LED-band volledig te scheiden van het stroomnet, moet de transformator uit het stopcontact worden getrokken.

## ● Ingebruikname

- Verwijder al het verpakkingsmateriaal voor de eerste ingebruikname.
- De lichtslinger mag niet zijn aangesloten op het stroomnet, terwijl het zich in de verpakking bevindt.

## ● LED-Band inkorten

U hebt de mogelijkheid, de LED-band in te korten.

 **WAARSCHUWING! LEVENSGEVAAR DOOR ELEKTRISCHE SCHOKKEN!**

Verbreek voor alle werkzaamheden de verbinding van de LED-band [2] met het stroomnet. Trek hiervoor de netspanningsadapter [1] uit het stopcontact.

- Kies de gewenste lengte van de LED-band.
 

**Opmerking:** Let erop, dat u de LED-band [2] op de juiste plek inkort. Het inkorten van de led-strip [2] is alleen mogelijk op de plaatsen die zijn gemarkeerd met een schaar! De plek voor het inkorten ligt precies in het midden van de plus- en minpool en is gemarkeerd met een zwarte streep (zie afb. B).
- Kort de LED-band [2] met behulp van een schaar in.
- Let erop, dat u voor het gebruik het open uiteinde van de LED-band [2] met de kleefband [8] dichtplakt (zie afb. C).

## ● LED-band monteren

**Opmerking:** let erop, dat het montagevlak schoon, vetvrij en droog is. Anders kan de adhesie van de plakband worden beperkt.

**Opmerking:** let erop, dat er zich in de directe omgeving van de montageplek een stopcontact bevindt.

**Opmerking:** vermijd een overmatig knikken van de band (zie afb. D).

- Kies voor een geschikte montageplek (raam etc.).
- Verwijder de beschermende folie [6] van de achterzijde van de LED-band [2] (zie afb. B).
- Plak de LED-band [2] met de plakband op het montagevlak en druk het stevig vast.
- Verwijder de beschermende folie [7] van de achterzijde van de kabelhouder [3].
- Plak de kabelhouder [3] op de gewenste plek.
- Klem de stroomkabel [5] in de kabelhouder [3].
- Steek de netspanningsadapter [1] in het stopcontact.

Uw lamp is nu gereed voor gebruik.

## ● LED-band aan- / uitschakelen

- Schakel de LED-band [2] met behulp van de AAN- / UIT-kabelschakelaar [4] aan en uit.

## ● Onderhoud en reiniging

### **⚠ WAARSCHUWING! LEVENSGEVAAR DOOR ELEKTRISCHE SCHOKKEN!**

Verbreek voor alle werkzaamheden aan de LED-band [2] de verbinding van de lamp met het stroomnet. Trek hiervoor de netspanningsadapter [1] uit het stopcontact.

- Gebruik geen oplosmiddel, benzine e.d. De lichten zullen hierdoor beschadigd raken.
- Gebruik voor de reiniging van de LED-band [2] een droge, pluisvrije doek.

## ● Afvoer

De verpakking bestaat uit milieuvriendelijke grondstoffen die u via de plaatselijke recyclingcontainers kunt afvoeren.



Neem de aanduiding van de verpakkingsmaterialen voor de afvalscheiding in acht. Deze zijn gemarkeerd met de afkortingen (a) en een cijfers (b) met de volgende betekenis: 1-7: kunststoffen / 20-22: papier en vezelplaten / 80-98: composietmaterialen.



Gooi het afgedankte product omwille van het milieu niet weg via het huisvuil, maar geef het af bij het daarvoor bestemde depot of het gemeentelijke milieupark. Over afgifteplaatsen en hun openingstijden kunt u zich bij uw aangewezen instantie informeren.

### ● **Garantie en service**



#### ● **Garantie**

Op dit product verlenen wij 36 maanden garantie vanaf koopdatum. Het apparaat werd zorgvuldig vervaardigd en aan een nauwkeurige kwaliteitscontrole onderworpen. Binnen de garantieperiode herstellen wij kosteloos alle materiaal- of productiefouten. Indien tijdens de garantieperiode gebreken worden vastgesteld, kunt u het product naar het onderstaande serviceadres sturen met vermelding van het volgende artikelnummer: 14125406L/14125506L.

Beschadigingen door ondeskundig gebruik, negeren van de handleiding of ingrepen door niet-geautoriseerde personen zijn van de garantieverlening uitgesloten. Dit geldt eveneens voor slijtende delen (zoals bijv. gloeilampen). Door de garantieservice wordt de garantieperiode noch verlengd noch vernieuwd.

#### ● **Serviceadres**

Briloner Leuchten GmbH & Co. KG

Im Kissen 2

DE-59929 Brilon

DUITSLAND

Tel.: +49 29 61 / 97 12-800

Fax: +49 29 61 / 97 12-199

E-mail: kundenservice@briloner.com

www.briloner.com











**IAN 321932\_1901**

Houd bij alle vragen alstublieft de kassabon en het artikelnummer (bijv. IAN 123456\_7890) als bewijs van aankoop bij de hand.

#### ● **Conformiteitsverklaring**

Dit product voldoet aan de eisen van de van toepassing zijnde Europese en nationale richtlijnen. De conformiteit is aangetoond. Desbetreffende verklaringen liggen ter inzage bij de fabrikant.

<b>Legende der verwendeten Piktogramme</b> .....	Seite 30
<b>Einleitung</b> .....	Seite 30
Bestimmungsgemäße Verwendung.....	Seite 30
Lieferumfang.....	Seite 31
Teilebeschreibung.....	Seite 31
Technische Daten.....	Seite 31
<b>Sicherheit</b> .....	Seite 31
Sicherheitshinweise.....	Seite 31
<b>Inbetriebnahme</b> .....	Seite 32
LED-Band kürzen.....	Seite 33
<b>LED-Band montieren</b> .....	Seite 33
LED-Band ein-/ausschalten.....	Seite 33
<b>Wartung und Reinigung</b> .....	Seite 33
<b>Entsorgung</b> .....	Seite 33
<b>Garantie und Service</b> .....	Seite 34
Garantie.....	Seite 34
Serviceadresse.....	Seite 34
Konformitätserklärung.....	Seite 34

Legende der verwendeten Piktogramme			
	Anweisungen lesen!		Kurzschlussfester Sicherheitstransformator
	Diese Leuchte ist ausschließlich für den Betrieb im Innenbereich, in trockenen und geschlossenen Räumen geeignet.		Unabhängiges Betriebsgerät
	Volt (Wechselspannung)		Gleichstrom (D.C.)
	Hertz (Frequenz)		Polarität des Netzanschlusses
	Watt (Wirkleistung)		IP20
	Schutzklasse II		Entsorgen Sie Verpackung und Gerät umweltgerecht!
	Warn- und Sicherheitshinweise beachten!		LED-Lebensdauer
	Lebens- und Unfallgefahr für Kleinkinder und Kinder!		max. Eigentemperatur
	Warnung! Stromschlaggefahr!		max. Umgebungstemperatur
	Die verbauten LEDs sind nicht geeignet für Dimmer und elektronische Schalter.		Schaltzyklen
	So verhalten Sie sich richtig		Die Verpackung besteht aus 100% recyceltem Papier.

## Power-LED-Band 1 m

### ● Einleitung

 Bitte lesen Sie diese Bedienungsanleitung vollständig und sorgfältig durch. Diese Anleitung gehört zu diesem Produkt und enthält wichtige Hinweise zur Inbetriebnahme und Handhabung. Beachten Sie immer alle Sicherheitshinweise. Prüfen Sie vor der Inbetriebnahme, ob die korrekte Spannung vorhanden ist und ob alle Teile richtig montiert sind. Sollten Sie Fragen haben

oder unsicher in Bezug auf die Handhabung des Gerätes sein, setzen Sie sich bitte mit Ihrem Händler oder der Servicestelle in Verbindung. Bewahren Sie diese Anleitung bitte sorgfältig auf und geben Sie sie ggf. an Dritte weiter.

### ● Bestimmungsgemäße Verwendung

 Diese Leuchte ist ausschließlich für den Betrieb im Innenbereich, in trockenen und geschlossenen Räumen geeignet.

Dieses Gerät ist nur für den Einsatz in privaten Haushalten und nicht für den kommerziellen Gebrauch vorgesehen. Eine andere Verwendung als zuvor beschrieben ist nicht zulässig und führt zur Beschädigung dieses Produktes. Darüber hinaus ist dies mit Gefahren, wie z. B. Kurzschluss, Brand, elektrischem Schlag etc. verbunden.

## ● Lieferumfang

Kontrollieren Sie unmittelbar nach dem Auspacken immer den Lieferumfang auf Vollständigkeit sowie den einwandfreien Zustand des Gerätes.

- 1 Power-LED-Band
- 2 Kabelhalterungen
- 1 Klebestreifen
- 1 Bedienungsanleitung

## ● Teilebeschreibung

- 1 Netzadapter
- 2 LED-Band
- 3 Kabelhalterung
- 4 EIN-/AUS-Schnurschalter
- 5 Netzanschlussleitung
- 6 Schutzfolie (LED-Band)
- 7 Schutzfolie (Kabelhalterung)
- 8 Klebestreifen

## ● Technische Daten

**Art.-Nr.:** 14125406L / 14125506L

### Power-LED-Band:

Betriebsspannung: 220–240 V~ 50/60 Hz

Gesamtwattage: LED, 16 W

14125406L: 72 LED, max. Länge 1 m,  
6500 K (kaltweiß)

14125506L: 72 LED, max. Länge 1 m,  
3500 K (warmweiß)

Schutzklasse: II/□

LED nicht austauschbar

## ● Sicherheit



### Sicherheitshinweise

Bei Schäden, die durch Nichtbeachtung dieser Bedienungsanleitung verursacht werden, erlischt der Garantieanspruch! Für Folgeschäden wird keine Haftung übernommen! Bei Sach- oder Personenschäden, die durch unsachgemäße Handhabung oder Nichtbeachtung der Sicherheitshinweise verursacht werden, wird keine Haftung übernommen!

-  **⚠️ WARNUNG! LEBENS- UND UNFALLGEFAHR FÜR KLEINKINDER UND KINDER!**

Lassen Sie Kinder niemals unbeaufsichtigt mit dem Verpackungsmaterial. Es besteht Erstickungsgefahr durch Verpackungsmaterial. Kinder unterschätzen häufig die Gefahren. Halten Sie Kinder stets vom Produkt fern.

- Dieses Gerät kann von Kindern ab 8 Jahren und darüber, sowie von Personen mit verringerten physischen, sensorischen oder mentalen Fähigkeiten oder Mangel an Erfahrung und Wissen benutzt werden, wenn sie beaufsichtigt oder bezüglich des sicheren Gebrauchs des Gerätes unterwiesen wurden und die daraus resultierenden Gefahren verstehen. Kinder dürfen nicht mit dem Gerät spielen. Reinigung und Benutzerwartung dürfen nicht von Kindern ohne Beaufsichtigung durchgeführt werden.



### Vermeiden Sie Lebensgefahr durch elektrischen Schlag

- Überprüfen Sie vor jedem Gebrauch das LED-Band auf etwaige Beschädigungen. Benutzen Sie Ihr LED-Band niemals, wenn Sie irgendwelche Beschädigungen feststellen.

### ⚠️ WARNUNG!

Eine beschädigte Netzanschlussleitung bedeutet Lebensgefahr durch elektrischen Schlag. Wenden Sie sich bei Beschädigungen, Reparaturen oder anderen Problemen an die Servicestelle oder eine Elektrofachkraft. Die Netzanschlussleitung dieses Gerätes kann nicht ersetzt werden. Bei Beschädigung der Leitung ist das Gerät zu

verschrotten. Das Gerät enthält keine Teile, welche vom Verbraucher gewartet werden können.

- Vergewissern Sie sich vor der Benutzung, dass die vorhandene Netzspannung mit der benötigten Betriebsspannung des Artikels übereinstimmt (siehe „Technische Daten“).
- Vermeiden Sie unbedingt die Berührung der netzspannungsführenden Leitungen und Kontakte mit Wasser oder anderen Flüssigkeiten.
- Öffnen Sie niemals eines der elektrischen Betriebsmittel oder stecken irgendwelche Gegenstände in dieselben. Derartige Eingriffe bedeuten Lebensgefahr durch elektrischen Schlag.
- Montieren Sie die Leuchte nicht auf feuchten oder leitenden Untergründen.
- Dieses LED-Band darf mit einem anderen LED-Band nicht elektrisch verbunden werden.
- Schützen Sie das Produkt vor scharfen Kanten, mechanischen Belastungen und heißen Oberflächen.
- Nicht mit scharfen Klammern oder Nägeln befestigen.
- Ziehen Sie immer den Netzstecker vor der Montage, Demontage oder Reinigung aus der Steckdose.
- Fassen Sie niemals den Netzstecker oder das LED-Band mit nassen Händen an.
- Verwenden Sie ausschließlich die mitgelieferten Einzelteile, ansonsten erlöschen alle Gewährleistungsansprüche.
- Betreiben Sie das LED-Band nicht in der Verpackung. Andernfalls besteht Überhitzungsgefahr.
- Betreiben Sie das LED-Band nicht, wenn es mit Gegenständen abgedeckt oder auf ein Rad gewickelt ist.
- Benutzen Sie das LED-Band nicht, wenn es mit Gegenständen abgedeckt oder in eine Oberfläche eingelegt ist.
- Legen Sie das Produkt vollständig aus, bevor Sie es an das Stromnetz anschließen.
- Die Lichtquelle dieser Leuchte ist nicht ersetzbar; wenn die Lichtquelle das Ende ihrer Lebensdauer erreicht hat, ist die gesamte Leuchte zu ersetzen.
- Den Lichtschlauch nicht öffnen oder aufschneiden / aufschlitzen.

- Vermeiden Sie ein übermäßiges Knicken des LED-Bandes.



### **Vermeiden Sie Brand- und Verletzungsgefahr**

- Dieser Artikel enthält keine Teile, die vom Verbraucher gewartet werden können. Die LEDs können nicht ausgetauscht werden.
- Sollten die LEDs am Ende ihrer Lebensdauer ausfallen, muss der ganze Artikel ersetzt werden.
-  Die verbauten LEDs sind nicht geeignet für Dimmer und elektronische Schalter.
- Bei Betrieb nicht aus kurzem Abstand in die LED schauen.
- Die LED nicht mit einem optischen Instrument (z. B. Lupe) betrachten.



### **So verhalten Sie sich richtig**

- Montieren Sie das LED-Band so, dass es vor Verschmutzung und zu starker Erwärmung geschützt ist.
- Seien Sie stets aufmerksam! Achten Sie immer darauf was Sie tun und gehen Sie stets mit Vernunft vor. Verwenden Sie das LED-Band in keinem Fall, wenn Sie unkonzentriert sind oder sich unwohl fühlen.
- Machen Sie sich vor der Verwendung mit allen Anweisungen und Abbildungen in dieser Anleitung sowie mit dem LED-Band selbst vertraut.
- Um das LED-Band vollständig von der Stromversorgung zu trennen, muss der Netzadapter aus der Steckdose gezogen werden.

### **● Inbetriebnahme**



- Entfernen Sie alle Verpackungsmaterialien vor dem ersten Gebrauch.
- Die Lichterkette darf nicht mit dem Versorgungsnetz verbunden werden, während sie in der Verpackung ist.





## ● LED-Band kürzen



Sie haben die Möglichkeit, das LED-Band individuell zu kürzen.

### **WARNUNG! LEBENSGEFAHR DURCH ELEKTRISCHEN SCHLAG!**

Trennen Sie die Leuchte vor sämtlichen Arbeiten am LED-Band  vom Stromnetz. Ziehen Sie dazu den Netzadapter  aus der Steckdose.

- Wählen Sie die gewünschte Länge des LED-Bandes aus.

**Hinweis:** Achten Sie darauf, dass Sie das LED-Band  an der richtigen Stelle kürzen. Das Kürzen des LED-Bandes  ist nur an den mit einer Schere gekennzeichneten Stellen möglich! Die Schnittstelle liegt genau in der Mitte der Plus- und Minus-Pole und ist mit einer schwarzen Linie gekennzeichnet (siehe Abb. B).









- Kürzen Sie das LED-Band  mittels einer Schere.
- Achten Sie darauf, dass Sie vor der Benutzung das offene Ende des LED-Bandes  mit dem Klebestreifen  abkleben (siehe Abb. C).

## ● LED-Band montieren

**Hinweis:** Achten Sie darauf, dass die Montagefläche sauber, fettfrei und trocken ist. Andernfalls kann die Hafteigenschaft des Bandes beeinträchtigt sein.

**Hinweis:** Achten Sie darauf, dass sich in unmittelbarer Nähe zur Montagefläche eine Steckdose befindet.



**Hinweis:** Vermeiden Sie ein übermäßiges Knicken des LED-Bandes (siehe Abb. D).

- Wählen Sie eine geeignete Montagefläche (Fenster etc.) aus.
- Entfernen Sie die Schutzfolie  von der Rückseite des LED-Bandes  (siehe Abb. B).
- Kleben Sie das LED-Band  mit dem Klebeband auf die Montagefläche und drücken Sie es fest an.
- Entfernen Sie die Schutzfolie  von der Rückseite der Kabelhalterung .
- Kleben Sie die Kabelhalterung  an die gewünschte Stelle.
- Klemmen Sie die Netzanschlussleitung  in die Kabelhalterung .

- Stecken Sie den Netzadapter  in die Steckdose.



Ihre Leuchte ist nun betriebsbereit.

## ● LED-Band ein-/ ausschalten

- Schalten Sie das LED-Band  mittels des EIN-/ AUS-Schnurschalters  ein bzw. aus.

## ● Wartung und Reinigung

### **WARNUNG! LEBENSGEFAHR DURCH ELEKTRISCHEN SCHLAG!**

Trennen Sie die Leuchte vor sämtlichen Arbeiten am LED-Band  vom Stromnetz. Ziehen Sie dazu den Netzadapter  aus der Steckdose.

- Benutzen Sie keine Lösungsmittel, Benzin o. Ä. Die Leuchte würde hierbei Schaden nehmen.
- Verwenden Sie zur Reinigung des LED-Bandes  ein trockenes, fusselfreies Tuch.

## ● Entsorgung

Die Verpackung besteht aus umweltfreundlichen Materialien, die Sie über die örtlichen Recyclingstellen entsorgen können.



Beachten Sie die Kennzeichnung der Verpackungsmaterialien bei der Abfalltrennung, diese sind gekennzeichnet mit Abkürzungen (a) und Nummern (b) mit folgender Bedeutung: 1-7: Kunststoffe / 20-22: Papier und Pappe / 80-98: Verbundstoffe.



Werfen Sie Ihr Produkt, wenn es ausgedient hat, im Interesse des Umweltschutzes nicht in den Hausmüll, sondern führen Sie es einer fachgerechten Entsorgung zu. Über Sammelstellen und deren Öffnungszeiten können Sie sich bei Ihrer zuständigen Verwaltung informieren.

## ● **Garantie und Service**

### ● **Garantie**

Sie erhalten zum Zeitpunkt des Kaufs auf dieses Gerät 36 Monate Garantie. Das Gerät wurde sorgfältig produziert und einer genauen Qualitätskontrolle unterzogen. Innerhalb der Garantiezeit beheben wir kostenlos alle Material- oder Herstellerfehler. Sollten sich dennoch während der Garantiezeit Mängel herausstellen, senden Sie das Gerät bitte an die aufgeführte Service-Adresse unter Angabe folgender Artikel-Nummer: 14125406L/14125506L.

Von der Garantie ausgeschlossen sind Schäden durch nicht sachgemäße Handhabung, Nichtbeachtung der Bedienungsanleitung oder Eingriff durch nicht autorisierte Personen sowie Verschleißteile (wie z. B. Leuchtmittel). Durch die Garantieleistung wird die Garantiezeit weder verlängert noch erneuert.

### ● **Serviceadresse**

Briloner Leuchten GmbH & Co. KG  
Im Kissen 2  
DE-59929 Brilon  
DEUTSCHLAND  
Tel.: +49 29 61 / 97 12-800  
Fax: +49 29 61 / 97 12-199  
E-Mail: kundenservice@briloner.com  
www.briloner.com

**IAN 321932\_1901**

Bitte halten Sie für alle Anfragen den Kassenbon und die Artikelnummer (z. B. IAN 123456\_7890) als Nachweis für den Kauf bereit.

### ● **Konformitätserklärung**

Dieses Produkt erfüllt die Anforderungen der geltenden europäischen und nationalen Richtlinien. Die Konformität wurde nachgewiesen. Entsprechende Erklärungen und Unterlagen sind beim Hersteller hinterlegt.



**BRILONER LEUCHTEN GMBH & CO. KG**

Im Kissen 2

DE-59929 Brilon

GERMANY

Last Information Update · Tilstand af  
information · Version des informations

Stand van de informatie · Stand der

Informationen: 04 / 2019 · Ident.-No.:

14125406L / 14125506L042019-DK / BE / NL

IAN 321932\_1901

