



## **EDELSTAHL-BRIEFKASTEN/STAINLESS STEEL LETTERBOX/ BOÎTE AUX LETTRES EN ACIER INOXYDABLE**

(DE) (AT) (CH)

### **EDELSTAHL-BRIEFKASTEN**

Kurzanleitung

(FR) (BE)

### **BOÎTE AUX LETTRES EN ACIER INOXYDABLE**

Guide de démarrage rapide

(PL)

### **SKRZYŃKA NA LISTY ZE STALI SZLACHETNEJ**

Krótką instrukcją

(SK)

### **POŠTOVÁ SCHRÁNKA**

Krátky návod

(DK)

### **POSTKASSE I RUSTFRIT STÅL**

Kort vejledning

(HU)

### **NEMESACÉL POSTALÁDA**

Rövid útmutató

(GB) (IE)

### **STAINLESS STEEL LETTERBOX**

Short manual

(NL) (BE)

### **ROESTVRIJSTALEN BRIEVENBUS**

Korte handleiding

(CZ)

### **NEREZOVÁ POŠTOVNÍ SCHRÁNKA**

Krátký návod

(ES)

### **BUZÓN DE ACERO INOXIDABLE**

Guía rápida

(IT)

### **CASSETTA PORTALETTERE**

Guida rapida

(SI)

### **POŠTNI NABIRALNIK IZ LEGIRANEGA JEKLA**

Kratka navodila



DE/AT/CH	Kurzanleitung	Seite	8
GB/IE	Short manual	Page	10
FR/BE	Guide de démarrage rapide	Page	12
NL/BE	Korte handleiding	Pagina	14
PL	Krótką instrukcja	Strona	16
CZ	Stručný návod	Strana	18
SK	Krátky návod	Strana	20
ES	Guía rápida	Página	22
DK	Kort vejledning	Side	24
IT	Guida rapida	Pagina	26
HU	Rövid útmutató	Oldal	28
SI	Kratka navodila	Stran	30

# HG02137A

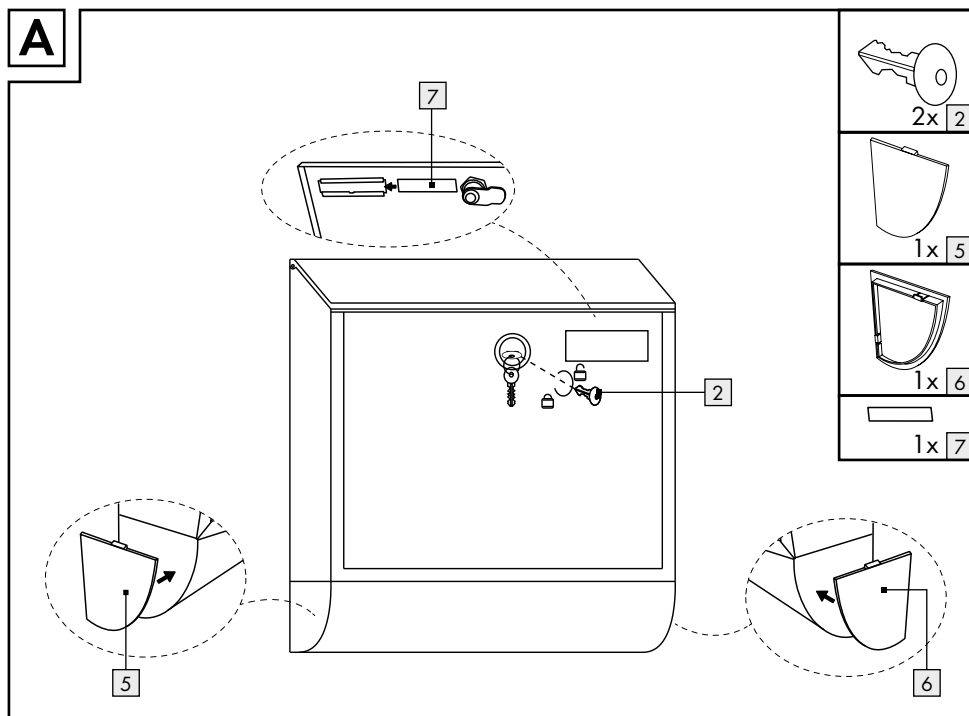
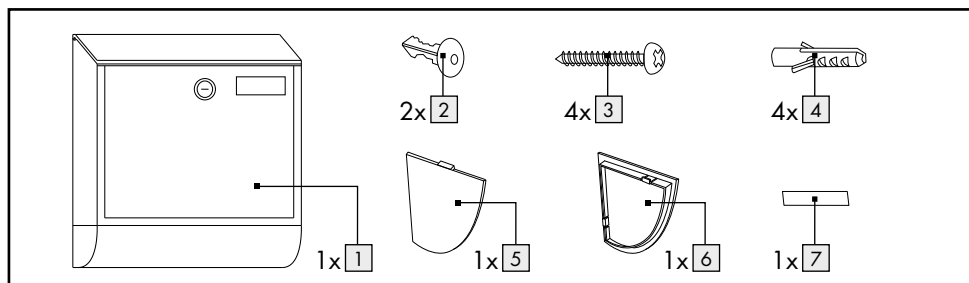
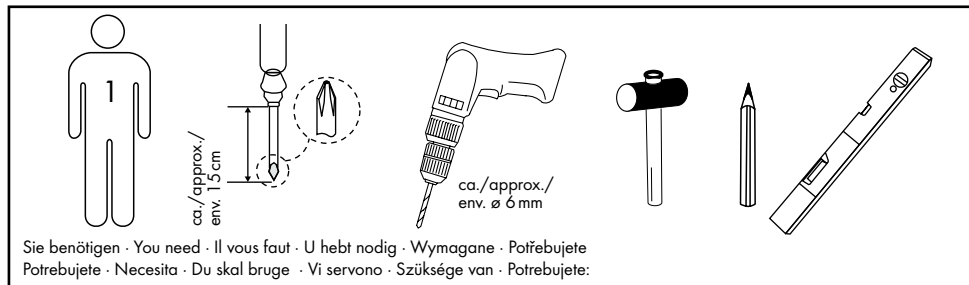

# HG02137A

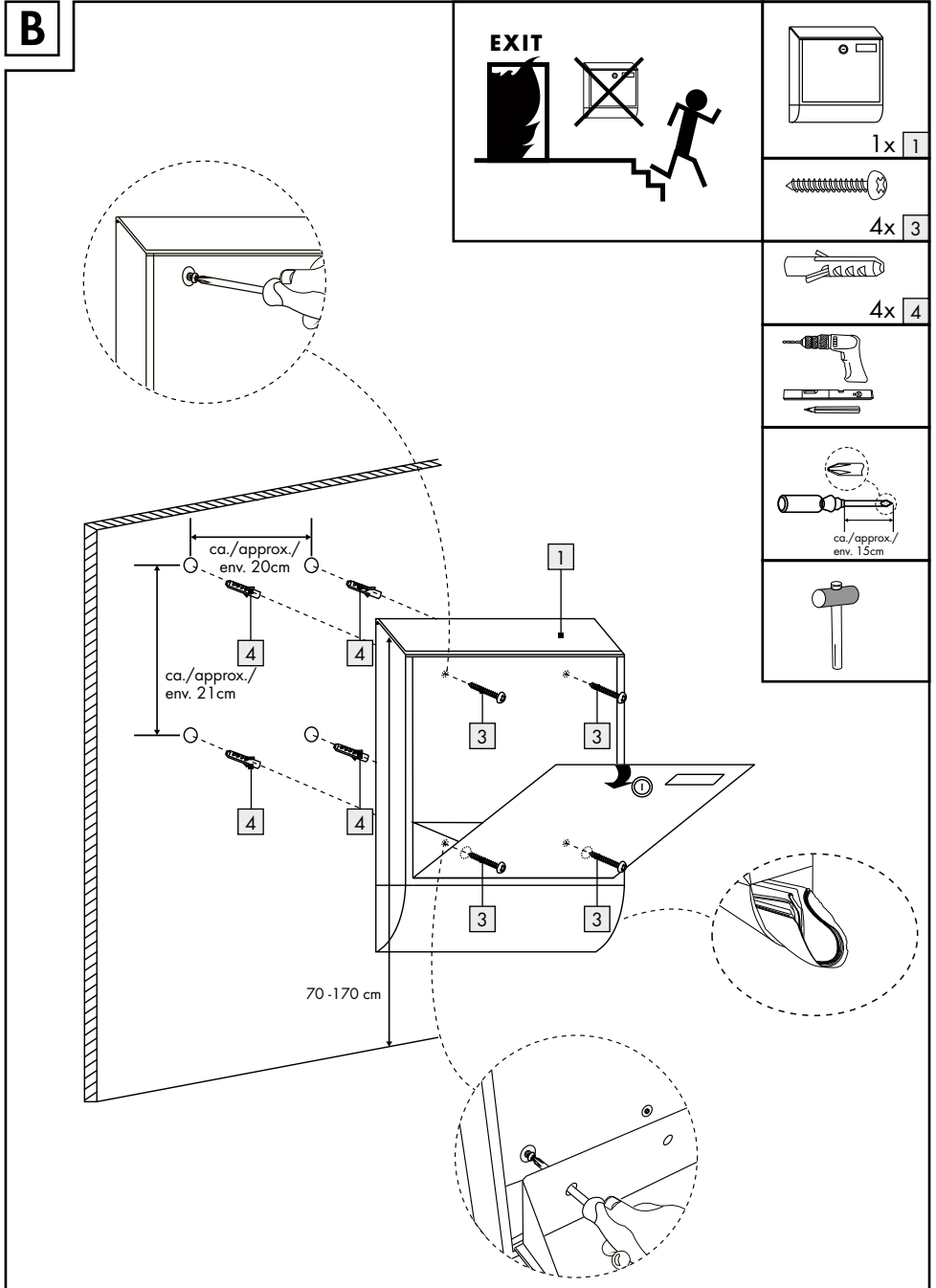

# HG02137B

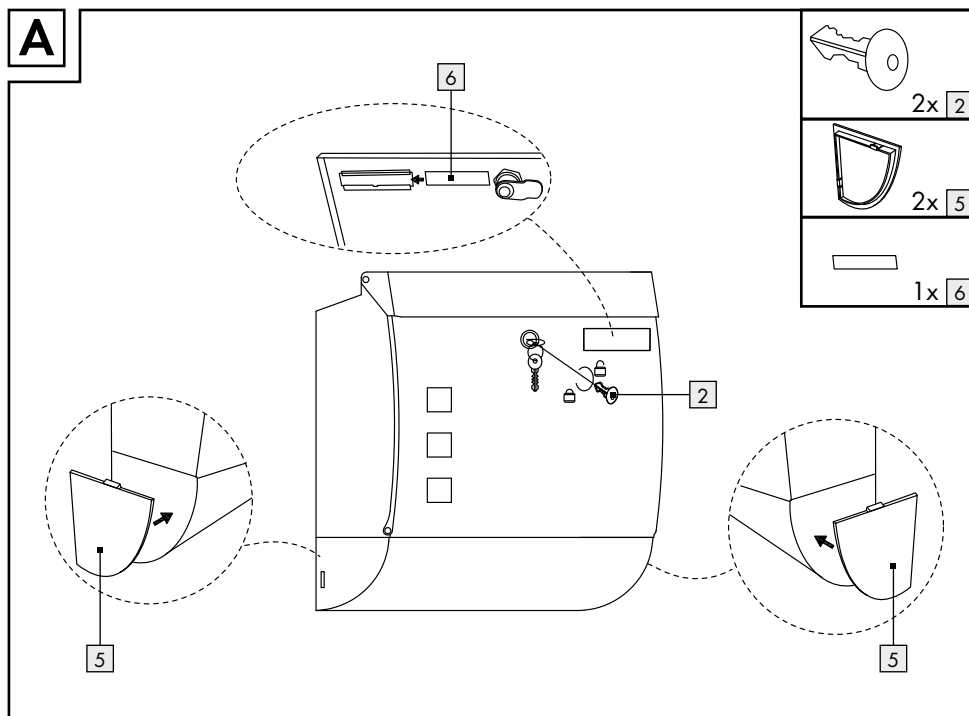
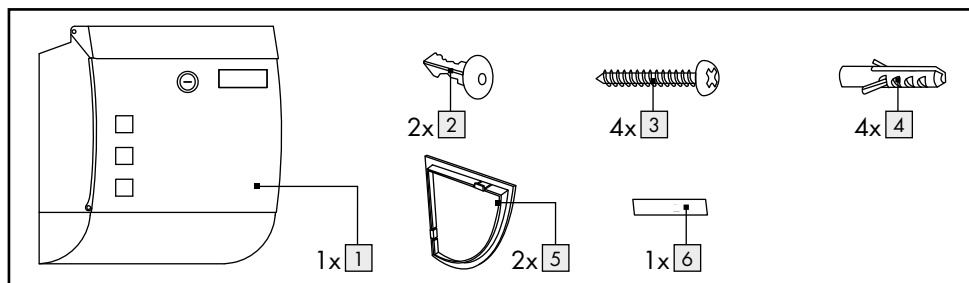
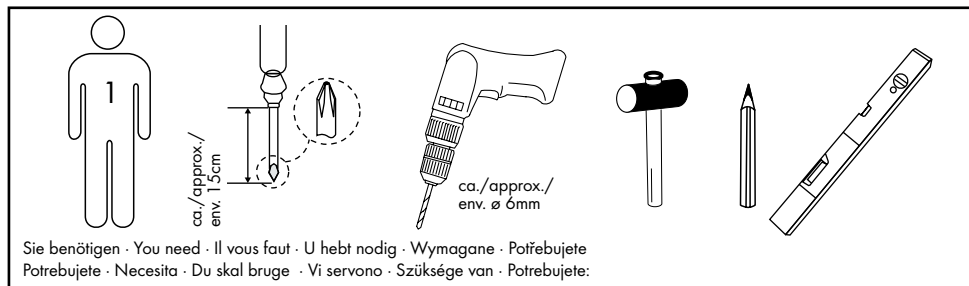

# HG02137B

**B**

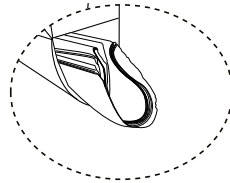
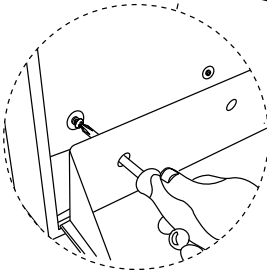
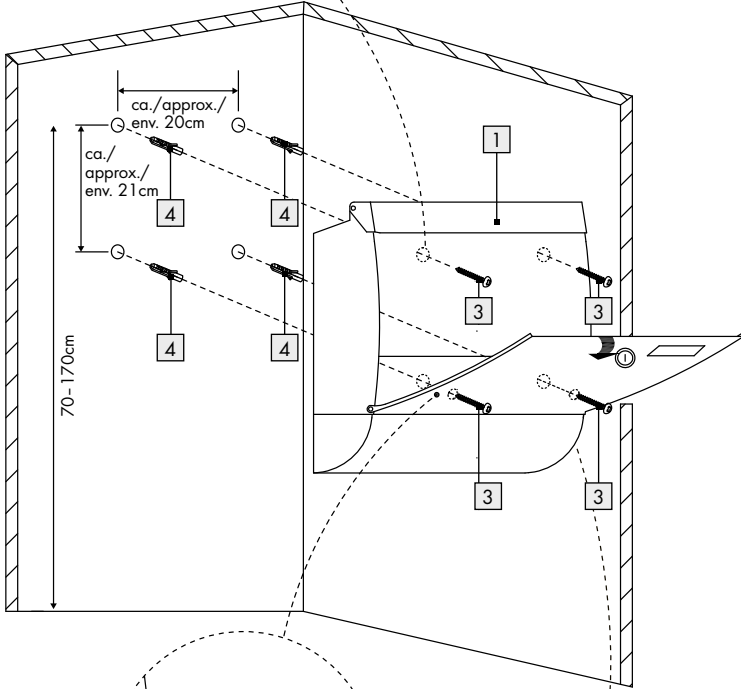
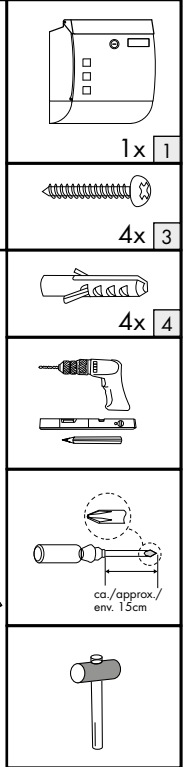
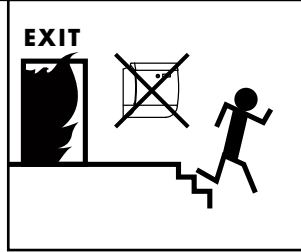
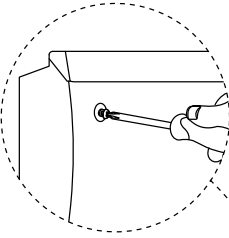

# Edelstahl-Briefkasten

## ● Einleitung

Bei diesem Dokument handelt es sich um eine verkürzte Druckausgabe der vollständigen Bedienungsanleitung. Durch das Scannen des QR-Codes gelangen Sie direkt auf die Lidl-Service-Seite ([www.lidl-service.com](http://www.lidl-service.com)) und können durch die Eingabe der Artikelnummer (IAN) 377162\_2110 die vollständige Bedienungsanleitung einsehen und herunterladen.

**WARNUNG!** Beachten Sie die vollständige Bedienungsanleitung und die Sicherheitshinweise, um Personen- und Sachschäden zu vermeiden. Die Kurzanleitung ist Bestandteil dieses Produkts. Machen Sie sich vor der Benutzung des Produkts mit allen Bedien- und Sicherheitshinweisen vertraut. Bewahren Sie die Kurzanleitung gut auf und händigen Sie alle Unterlagen bei Weitergabe des Produkts an Dritte mit aus.



## ● Bestimmungsgemäße Verwendung





Das Produkt ist nicht für den gewerblichen Einsatz bestimmt.

## ● Sicherheitshinweise

BEWAHREN SIE ALLE SICHERHEITSHINWEISE UND ANWEISUNGEN FÜR DIE ZUKUNFT AUF!



### Vermeiden Sie Verletzungsgefahr!



-  **! WARNUNG! LEBENS- UND UNFALLGEFAHR FÜR KLEINKINDER UND KINDER!** Lassen Sie Kinder niemals unbeaufsichtigt mit dem Verpackungsmaterial. Es besteht Erstickungsgefahr. Halten Sie das Produkt von Kindern fern. Das Produkt ist kein Spielzeug.
-  **! WARNUNG! LEBENSGEFAHR!** Halten Sie Kinder während der Montage vom Arbeitsbereich fern. Zum Lieferumfang gehört eine Vielzahl von Schrauben und anderen Kleinteilen. Diese können beim Verschlucken oder Inhalieren lebensgefährlich sein.
-  **! WARNUNG! LEBENSGEFAHR!** Vergewissern Sie sich, dass Sie nicht auf Strom-, Gas- oder Wasserleitungen stoßen, wenn Sie in die Wand bohren. Prüfen Sie ggf. mit einem Leitungssucher, bevor Sie in eine Wand bohren.
- Überprüfen Sie vor der Benutzung die Stabilität des Produkts.
-  Belasten Sie das Produkt nicht über die angegebene Maximalbelastung hinaus. Andernfalls drohen Verletzungsgefahr und/oder Beschädigungen des Produkts.
- Wählen Sie den Montageort des Produkts so, dass Flucht- und Rettungswege nicht beeinträchtigt werden.
- Kontrollieren Sie regelmäßig den festen Sitz der Schrauben und ziehen Sie sie gegebenenfalls nach.



### Gefahr der Sachbeschädigung!

- Überprüfen Sie vor der Wandmontage, ob die gewählte Wand zum Befestigen des Produkts geeignet ist. Erkundigen Sie sich gegebenenfalls im Fachhandel.
- Informieren Sie sich vor der Wandmontage über das geeignete Montagematerial für Ihre Wand. Für die Wandmontage haben wir Montagematerial beigelegt, das für übliches, festes Mauerwerk geeignet ist.

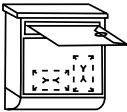

	Zur Außenanbringung
	Größe 1: Schlitz für das Einwerfen der Breite nach
	Hoher Korrosionsschutz

## ● Reinigung und Pflege

- Verwenden Sie zur Reinigung ein leicht angefeuchtetes, fusselfreies Tuch.

## ● Entsorgung

Die Verpackung besteht aus umweltfreundlichen Materialien, die Sie über die örtlichen Recyclingstellen entsorgen können.



Beachten Sie die Kennzeichnung der Verpackungsmaterialien bei der Abfalltrennung, diese sind gekennzeichnet mit Abkürzungen (a) und Nummern (b) mit folgender Bedeutung:  
 1–7: Kunststoffe/20–22: Papier und Pappe/  
 80–98: Verbundstoffe.



Möglichkeiten zur Entsorgung des ausgedienten Produkts erfahren Sie bei Ihrer Gemeinde- oder Stadtverwaltung.

## Stainless steel letterbox

### ● Introduction

This document is a shorter printed version of the complete instruction manual. By scanning the QR code, you will be taken straight to the Lidl service website ([www.lidl-service.com](http://www.lidl-service.com)) where you can view and download the complete instruction manual by entering the article number (IAN) 377162\_2110.

**WARNING!** Observe the complete instruction manual and safety notes to prevent personal injury and property damage. The short guide forms an integral part of this product. Prior to using the product, familiarize yourself with all operation and safety notes. Keep the short manual well preserved and if you hand the product on to third parties, all documentation should be passed on as well.



### ● Proper use

The product is not intended for commercial use.

### ● Safety advice

KEEP ALL THE SAFETY ADVICE AND INSTRUCTIONS IN A SAFE PLACE FOR FUTURE REFERENCE!



**To avoid the risk of injury!**

-  **WARNING! DANGER OF LOSS OF LIFE AND ACCIDENT TO INFANTS AND CHILDREN!**

Never leave children unsupervised with the packaging materials. Danger of suffocation. Keep out of the reach of children. It is not a toy.

-  **WARNING! RISK OF FATAL INJURY!**

During installation keep children away from the area in which you are working. The scope of supply includes a number of screws and other small parts. These may prove life-threatening if swallowed or inhaled.

-  **WARNING! RISK OF FATAL INJURY!**

Please ensure that you do not drill into any electrical wiring, gas or water pipes in the wall.



If necessary, carry out checks with a wire, pipe and stud detector before you drill into a wall.

- Check the stability of the product prior to use.
-  **3kg** Never load the product with more than the given maximum load. Otherwise there is a risk of injury and/or damage to the product.
- Choose the mounting location of the product in a way that the emergency and escape exits will not be affected.
- Regularly check that the screws are secure and, if necessary, re-tighten them.

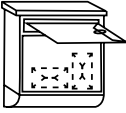

**Danger of damage to property!**

- Check before fastening the product to the wall whether the wall is suitable for the product to be fastened to it. If necessary seek advice from your local DIY supplier or a construction specialist.
- Examine the wall before installation and choose suitable installation fixings. We have supplied fixings suitable for an ordinary solid masonry wall.

	Outdoor
	Size 1: aperture for widthwise posting
	High corrosion resistance

## ● Cleaning and care

- Use a slightly dampened, non-fluffing cloth to clean the product.

## ● Disposal

The packaging is made entirely of recyclable materials, which you may dispose of at local recycling facilities.



Observe the marking of the packaging materials for waste separation, which are marked with abbreviations (a) and numbers (b) with following meaning: 1-7: plastics/20-22: paper and fibreboard/80-98: composite materials.



Contact your local refuse disposal authority for more details of how to dispose of your worn-out product.

## Boîte aux lettres en acier inoxydable

### ● Introduction



Ce document est une version imprimée abrégée du mode d'emploi complet. En scannant le code QR, vous accédez directement à la page de service de Lidl ([www.lidl-service.com](http://www.lidl-service.com)), et en saisissant le numéro d'article (IAN) 377162\_2110, vous pouvez consulter et télécharger le mode d'emploi complet.

**AVERTISSEMENT !** Respectez le mode d'emploi complet et les consignes de sécurité afin d'éviter tout dommage corporel et matériel. Le guide de démarrage rapide fait partie intégrante de ce produit. Avant d'utiliser le produit, familiarisez-vous avec toutes les instructions d'utilisation et de sécurité. Conservez le guide de démarrage rapide dans un endroit sûr et remettez tous les documents lorsque vous transmettez le produit à un tiers.



### ● Utilisation conventionnelle

Le produit n'est pas destiné à l'utilisation professionnelle.

### ● Consignes de sécurité

CONSERVER TOUTES LES CONSIGNES DE SÉCURITÉ ET INSTRUCTIONS POUR CONSULTATION ULTÉRIEURE !



**Évitez les blessures !**

-  **AVERTISSEMENT ! DANGER DE MORT ET D'ACCIDENT POUR LES ENFANTS EN BAS ÂGE ET LES**

**ENFANTS !** Ne jamais laisser les enfants manipuler sans surveillance le matériel d'emballage. Risque d'étouffement. Tenir hors de portée des enfants. Cet article n'est pas un jouet !

-  **AVERTISSEMENT ! DANGER DE MORT !**

Toujours tenir les enfants à l'écart de la zone de travail lors du montage. La fourniture comprend de nombreuses vis et d'autres petites pièces, susceptibles de représenter un risque mortel en cas d'ingurgitation ou inhalation.

-  **AVERTISSEMENT ! DANGER DE MORT !**



Lorsque vous percez dans un mur, il faut vous assurer que vous ne risquez pas de toucher des lignes électriques ou des conduites de gaz ou d'eau. Le cas échéant, utiliser un détecteur avant de percer un trou dans un mur.

- Contrôler la stabilité du produit avant l'utilisation.
-  Ne pas soumettre le produit à une charge supérieure à celle maximale indiquée. Autrement, vous risquez de provoquer des blessures et/ou d'endommager le produit.
- Choisissez l'emplacement de montage du produit de telle sorte que les voies de secours et d'évacuation ne soient pas obstruées.
- Contrôler régulièrement la fixation correcte des vis et au besoin les resserrer.

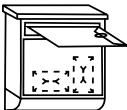

**Risque de dégâts matériels !**

- Avant le montage mural, vérifier que le mur choisi soit adapté pour fixer le produit. Au besoin, se renseigner dans le commerce spécialisé.
- Avant d'effectuer le montage mural vous devez vous renseigner sur le matériel de montage adapté pour votre mur. Le matériel de montage fourni est adapté pour les ouvrages de maçonnerie usuelle solide.

	<p>Pour une installation en extérieur</p>
	<p>Taille 1 : fente pour insérer le courrier, selon sa largeur</p>
	<p>Protection élevée contre la corrosion</p>

## ● Nettoyage et entretien

- Utilisez un chiffon légèrement humidifié et ne peluchant pas pour le nettoyage.

## ● Mise au rebut

L'emballage se compose de matières recyclables pouvant être mises au rebut dans les déchetteries locales.



Veillez respecter l'identification des matériaux d'emballage pour le tri sélectif, ils sont identifiés avec des abréviations (a) et des chiffres (b) ayant la signification suivante : 1-7 : plastiques/20-22 : papiers et cartons/80-98 : matériaux composite.



Le produit et les matériaux d'emballage sont recyclables, mettez-les au rebut séparément pour un meilleur traitement des déchets. Le logo Triman n'est valable qu'en France.



Votre mairie ou votre municipalité vous renseigneront sur les possibilités de mise au rebut des produits usagés.

## Roestvrijstalen brievenbus

### ● Inleiding



Bij dit document gaat het om een verkorte versie van de volledige gebruiksaanwijzing. Door het scannen van de QR-code komt u direct op de Lidl-Service-pagina ([www.lidl-service.com](http://www.lidl-service.com)) en kunt u door het invoeren van het artikelnummer (IAN) 377162\_2110 de volledige gebruiksaanwijzing bekijken en downloaden.

**WAARSCHUWING!** Neem de volledige gebruiksaanwijzing en de veiligheidsinstructies in acht om verwondingen en materiële schade te vermijden. De beknopte handleiding is een onderdeel van dit product. Maak u voor het gebruik van het product vertrouwd met alle bedienings- en veiligheidsinstructies. Bewaar de beknopte handleiding goed en overhandig ook alle documenten als u het product aan derden geeft.



### ● Doelmatig gebruik

Het product is niet voor zakelijke doeleinden geschikt.

### ● Veiligheidsinstructies

BEWAAR ALLE VEILIGHEIDSIINSTRUCTIES EN AANWIJZINGEN VOOR LATER GEBRUIK!



**Vermijd gevaar voor letsel!**



**WAARSCHUWING!**  
**LEVENSGEVAAR EN GEVAAR**  
**VOOR ONGEVALLLEN VOOR KLEINE**

**KINDEREN EN JONGEREN!** Laat kinderen nooit zonder toezicht hanteren met het verpakkingsmateriaal. Hier bestaat verstikkingsgevaar. Niet in handen van kinderen laten komen. Dit artikel is geen speelgoed!

**WAARSCHUWING!** **LEVENSGEVAAR!**

Houd kinderen tijdens de montage buiten het werkbereik. Tot de levering behoren heel veel schroeven en andere kleine onderdelen. Bij inslikken of inhaleren kunnen deze levensgevaarlijk zijn.

**WAARSCHUWING!** **LEVENSGEVAAR!**

Waarborg dat u niet op stroom-, gas- of waterleidingen stoot wanneer u in de muur boort. Controleer de wand eventueel met een leidingzoeker voordat u er in boort.

■ Controleer vóór gebruik de stabiliteit van het product.

■  Belast het product niet met meer gewicht dan de vermelde maximale belasting. In het andere geval dreigt gevaar voor persoonlijk letsel en/of schade aan het product.



■ Kies de montageplek van het product zo, dat vlucht- en reddingswegen niet worden belemmerd.

■ Controleer regelmatig of de schroeven vast gemonteerd zijn en draai ze zo nodig aan.

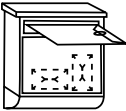

**Gevaar voor materiële schade!**

- Controleer voor de wandmontage of de gekozen wand voor bevestiging van het product geschikt is. Laat u eventueel door de vakhandel adviseren.
- Informeer vóór de wandmontage naar het geschikte montage materiaal voor uw wand. Voor de wandmontage hebben wij montage materiaal bijgevoegd dat voor gebruikelijk, vast muurwerk geschikt is.

	<p>Voor montage buitenshuis</p>
	<p>Maat 1: sleuf voor het invoeren navenant de breedte</p>
	<p>Hoge bescherming tegen corrosie</p>

## ● Reiniging en onderhoud

- Gebruik voor het schoonmaken een iets vochtige, niet pluizende doek.

## ● Afvoer

De verpakking bestaat uit milieuvriendelijke grondstoffen die u via de plaatselijke recyclingcontainers kunt afvoeren.



Neem de aanduiding van de verpakkingsmaterialen voor de afvalscheiding in acht. Deze zijn gemarkeerd met de afkortingen (a) en een cijfers (b) met de volgende betekenis: 1-7: kunststoffen/20-22: papier en vezelplaten/80-98: composietmaterialen.



Informatie over de mogelijkheden om het uitgediende product na gebruik te verwijderen, verstrekt uw gemeentelijke overheid.

## Skrzynka na listy ze stali szlachetnej

### ● Wstęp



Niniejszy dokument jest skróconą, wydrukowaną wersją kompletnej instrukcji obsługi. Zeskanowanie kodu QR przeniesie Cię bezpośrednio na stronę serwisu Lidl ([www.lidl-service.com](http://www.lidl-service.com)) i po wpisaniu numeru artykułu (IAN) 377162\_21 10 będziesz mógł/a obejrzeć i pobrać pełną instrukcję obsługi.

**OSTRZEŻENIE!** Należy przestrzegać kompletnej instrukcji obsługi oraz wskazówek bezpieczeństwa, aby uniknąć obrażeń ciała i szkód materialnych. Skrócona instrukcja obsługi jest integralną częścią tego produktu. Przed użyciem produktu należy zapoznać się ze wszystkimi wskazówkami dotyczącymi obsługi i bezpieczeństwa. Zachować skróconą instrukcję a przy przekazaniu produktu osobom trzecim należy ją dołączyć.



### ● Zastosowanie zgodne z przeznaczeniem

Produkt nie jest przeznaczony do użytku komercyjnego.

### ● Wskazówki dotyczące bezpieczeństwa

PROSIMY O ZACHOWANIE WSZYSTKICH WSKAZÓWEK BEZPIECZEŃSTWA I INSTRUKCJI OBSŁUGI NA PRZYSZŁOŚĆ!



#### **Unikać odniesienia obrażeń ciała!**



#### **! OSTRZEŻENIE! ZAGROŻENIE ŻYCIA I NIEBEZPIECZEŃSTWO WYPADKU DLA DZIECI!**

Nigdy nie należy pozostawiać dzieci bez nadzoru z materiałem opakowaniowym. Niebezpieczeństwo uduszenia. Produkt należy trzymać poza zasięgiem dzieci. Produkt nie jest zabawką.



#### **! OSTRZEŻENIE! ZAGROŻENIE ŻYCIA!**

Podczas montażu należy pilnować, aby w pobliżu miejsca pracy nie było dzieci. W komplecie znajduje się wiele śrub oraz małych części składowych. Mogą one stanowić zagrożenie życia w razie ich połknięcia lub przedostania się do dróg oddechowych.



#### **! OSTRZEŻENIE! ZAGROŻENIE ŻYCIA!**

Przed przystąpieniem do wiercenia otworu w ścianie należy się upewnić, czy nie natrafimy na przewody elektryczne, gazowe lub wodne. W razie potrzeby przed wierceniem użyć wykrywacza przewodów.



■ Przed użyciem należy sprawdzić stabilność produktu.



■ Nie należy obciążać skrzynki powyżej podanego maksymalnego obciążenia.

W przeciwnym razie istnieje ryzyko urazu i/lub uszkodzenia produktu.



■ Wybrać miejsce montażu w taki sposób, aby nie zostały ograniczone drogi ewakuacyjne.



■ Regularnie sprawdzać należyte zamocowanie śrub i ewentualnie regularnie je dokręcać.



#### **Niebezpieczeństwo szkód materialnych!**



■ Przed przystąpieniem do montażu na ścianie należy sprawdzić, czy wybrane miejsce jest odpowiednie do zamocowania produktu. W razie wątpliwości należy zasięgnąć informacji w sklepie specjalistycznym.



■ Przed rozpoczęciem montażu na ścianie należy zasięgnąć informacji na temat potrzebnych do tego mate-



riałów, odpowiednich do ściany. Do montażu na ścianę dołączyliśmy materiał montażowy przewidziany do zastosowania na zwykłej ścianie murowanej.

	Do umieszczenia na zewnątrz
	Wielkość 1: szczelina do wrzucania według szerokości
	Wysoka ochrona antykorozyjna

## ● Czyszczenie i pielęgnacja

- Do czyszczenia produktu używać lekko wilgotnej i niemechaczącej się ściereczki.

## ● Utylizacja

Opakowanie wykonane jest z materiałów przyjaznych dla środowiska, które można przekazać do utylizacji w lokalnym punkcie przetwarzania surowców wtórnych.



Przy segregowaniu odpadów prosimy zwrócić uwagę na oznakowanie materiałów opakowaniowych, oznaczone są one skrótami (a) i numerami (b) o następującym znaczeniu: 1–7: Tworzywa sztuczne/20–22: Papier i tektura/80–98: Materiały kompozytowe.



Informacji na temat możliwości utylizacji wyeksploatowanego produktu udziela urząd gminy lub miasta.

## Nerezová poštovní schránka

### ● Úvod



Tento dokument je zkrácenou tištěnou verzí kompletního návodu k obsluze. Naskenováním QR kódu se dostanete přímo na servisní stránku

firmy Lidl ([www.lidl-service.com](http://www.lidl-service.com)) a můžete zadáním čísla artiklu (IAN) 377162\_2110 zobrazít a stáhnout kompletní návod k obsluze.

**VAROVÁNÍ!** Dodržujte kompletní návod k obsluze a bezpečnostní pokyny, aby nedošlo ke zranění osob a věcným škodám. Krátký návod k obsluze je nedílnou součástí tohoto produktu. Před použitím výrobku se seznamte se všemi obslužnými a bezpečnostními pokyny. Krátký návod k obsluze si dobře uschovejte a při předávání výrobku třetím osobám předejte i všechny dokumenty.



### ● Použití ke stanovenému účelu





Výrobek není určen ke komerčnímu využívání.

### ● Bezpečnostní upozornění

USCHOVEJTE SI VŠECHNY BEZPEČNOSTNÍ UPOZORNĚNÍ A INSTRUKCE PRO BUDOUCNOST!



**Vyhňte se nebezpečí poranění!**

-  **⚠ VÝSTRAHA! NEBEZPEČÍ OHROŽENÍ ŽIVOTA PRO MALÉ I VELKÉ DĚTI!** Nenechávejte děti nikdy samotné s obalovým materiálem. Hrozí nebezpečí udušení. Nepatří do rukou dětem. Výrobek není hračkou.
-  **⚠ VÝSTRAHA! NEBEZPEČÍ OHROŽENÍ ŽIVOTA!** Během montáže držte děti mimo pracoviště. Součástí dodávky je velký počet šroubů a jiných drobných dílů. Tyto části by mohly být při spolknutí nebo vdechnutí životu nebezpečné.
-  **⚠ VÝSTRAHA! NEBEZPEČÍ OHROŽENÍ ŽIVOTA!** Ujistěte se, že při vrtání do stěny nenarazíte na vedení proudu, plynu nebo vody. Před vrtáním do stěny případně proveďte kontrolu detektorem vedení.
  - Před použitím zkontrolujte stabilitu výrobku.
-  Nezatěžujte výrobek přes udané maximální zatížení. Při nedbání na to hrozí nebezpečí poranění a/nebo poškození výrobku.
- Zvolte místo pro montáž výrobku tak, aby nebyly blokovány únikové nebo záchranné cesty.
- Kontrolujte pravidelně držení šroubů a v případě potřeby je dotáhněte.



**Nebezpečí poškození věcí!**

- Před montáží na stěnu zkontrolujte, jestli je vhodná k připevnění výrobku. Informujte se případně v odborném obchodě.
- Před montáží na stěnu se informujte o vhodném montážním materiálu pro vaši stěnu. Pro montáž na stěnu jsme přiložili montážní materiál, který se hodí pro běžné, pevné zdivo.

	K venkovní montáži
	Velikost 1: Podle šířky štěrbiny k vhazování
	Silná ochrana proti korozi

## ● Čištění a údržba

- Pro čištění a ošetřování použijte lehce navlhčený hadřík, který nepouští vlákna.

## ● Zlikvidování

Obal se skládá z ekologických materiálů, které můžete zlikvidovat prostřednictvím místních sběrů recyklovatelných materiálů.



Při třídění odpadu se řiďte podle označení obalových materiálů zkratkami (a) a čísly (b), s následujícím významem: 1–7: umělé hmoty/20–22: papír a lepenka/80–98: složené látky.



O možnostech likvidace vysloužilých zařízení se informujte u správy vaší obce nebo města.

## Poštová schránka

### ● Úvod



Tento dokument je skrátenou tlačenu verziou celého návodu na ovládanie. Naskenovaním QR kódu sa dostanete priamo na stránku servisu Lidl ([www.lidl-service.com](http://www.lidl-service.com)) a zadáním čísla výrobku (IAN) 377162\_2110 si môžete prezrieť a stiahnuť kompletný návod na ovládanie.

**VAROVANIE!** Dodržiavajte celý návod na ovládanie a bezpečnostné pokyny, aby nedošlo k poraneniu osôb a vecným škodám. Krátky návod je súčasťou tohto výrobku. Pred používaním výrobku sa oboznámte so všetkými ovládacími a bezpečnostnými pokynmi. Krátky návod si dobre uschovajte a pri predaní výrobku tretím osobám im vydajte i všetky podklady.



### ● Používanie v súlade s určeným účelom

Výrobok nie je určený na podnikateľské účely.

### ● Bezpečnostné pokyny

VŠETKY BEZPEČNOSTNÉ UPOZORNENIA A POKYNY SI USCHOVAJTE PRE PRÍPAD POTREBY V BUDÚCNOSTI!



**Vyhýbajte sa riziku poranenia!**



**VAROVANIE! NEBEZPEČENSTVO OHROZENIA ŽIVOTA A NEBEZPEČENSTVO PORANIA PRE**

**MALÉ I STARŠIE DETI!** Nikdy nenechávajte deti bez dozoru s obalovým materiálom. Hrozí nebezpečenstvo zadusenía. Výrobok držte v bezpečnej vzdialenosti od detí. Výrobok nie je určený na hranie.

**VAROVANIE! NEBEZPEČENSTVO OHROZENIA ŽIVOTA!** Počas montáže zabráňte prístupu detí do pracovnej oblasti. K obsahu dodávky patrí množstvo skrutiek a iných drobných súčiastok. Tieto môžu byť pri prehltnutí alebo vdýchnutí životu nebezpečné.

**VAROVANIE! NEBEZPEČENSTVO OHROZENIA ŽIVOTA!** Uistite sa, že pri vŕtaní do steny nenarazíte na rozvody elektrického prúdu, plynu alebo vody. V prípade potreby vykonajte pred vŕtaním do steny kontrolu pomocou detektora rozvodov.

- Pred použitím skontrolujte stabilitu produktu.
-  Nezaťažujte produkt nad rámec uvedeneho maximálneho zaťaženia. V opačnom prípade hrozí nebezpečenstvo poranenia a/alebo poškodenia výrobku.
- Miesto pre montáž produktu vyberte tak, aby neboli obmedzené únikové a záchranné cesty.
- Pravidelne kontrolujte pevné priliehanie skrutiek a prípadne ich dotiahnite.



**Nebezpečenstvo vecných škôd!**

- Pred montážou na stenu skontrolujte, či je zvolená stena vhodná pre upevnenie produktu. V prípade potreby sa informujte v špecializovanej predajni.
- Pred montážou na stenu sa informujte o vhodnom montážnom materiáli pre Vašu stenu. V balení sa nachádza montážny materiál pre nástennú montáž, ktorý je vhodný pre bežné pevné múry.

	<p>Pre umiestnenie v exteriéri</p>
	<p>Veľkosť 1: Otvor pre vhadzovanie na šírku pošty</p>
	<p>Vysoká ochrana proti korodovaniu</p>

## ● Čistenie a údržba

- Na čistenie používajte jemne navlhčenú handričku, ktorá nepúšťa vlákna.

## ● Likvidácia

Obal pozostáva z ekologických materiálov, ktoré môžete odovzdať na miestnych recyklačných zberných miestach.



Všimajte si prosím označenie obalových materiálov pre triedenie odpadu, sú označené skratkami (a) a číslami (b) s nasledujúcim významom: 1–7: Plasty/20–22: Papier a kartón/80–98: Spojené látky.



O možnostiach likvidácie opotrebovaného výrobku sa môžete informovať na Vašej obecnej alebo mestskej správe.

## Buzón de acero inoxidable

### ● Introducción



Este documento se trata de una copia impresa acortada del manual de instrucciones completo.

Escaneando el código QR accede directamente a la página del Servicio Lidl ([www.lidl-service.com](http://www.lidl-service.com)) donde, introduciendo el número de artículo (IAN) 377162\_2110, puede consultar y descargar el manual de instrucciones completo.

**¡ADVERTENCIA!** Observe el manual de instrucciones completo y las indicaciones de seguridad para evitar daños personales y materiales. La guía rápida forma parte integrante del producto. Familiarícese con las indicaciones de uso y de seguridad antes de comenzar a utilizar el producto. Conserve esta guía rápida y asegúrese de proporcionar todos los documentos relacionados con el producto en caso de entregarlo a terceros.



### ● Especificaciones de uso

Este producto no ha sido diseñado para ser utilizado con fines comerciales.

### ● Indicaciones de seguridad

¡CONSERVE TODAS LAS INSTRUCCIONES DE SEGURIDAD PARA FUTURAS CONSULTAS!



**¡Evite lesiones!**

-  **¡ADVERTENCIA! ¡PELIGRO DE MUERTE O ACCIDENTE PARA BEBÉS Y NIÑOS!** Nunca deje a los niños sin vigilancia con el material de embalaje. Existe riesgo de asfixia. Mantenga el producto fuera del alcance de los niños. El producto no es un juguete.
-  **¡ADVERTENCIA! ¡PELIGRO DE MUERTE!** Mantenga a los niños alejados de la zona de trabajo durante el montaje. El volumen de suministro incluye un gran número de tornillos y piezas pequeñas. Estos pueden suponer un peligro de muerte por posible ingestión o inhalación.
-  **¡ADVERTENCIA! ¡PELIGRO DE MUERTE!** Asegúrese de no acercarse a conductos de agua, gas o corriente eléctrica cuando perforo la pared. En caso necesario utilice un localizador de tuberías y cableado antes de perforar la pared.
- Compruebe la estabilidad del producto antes de utilizarlo.
-  No cargue el producto con más de la carga máxima indicada. De lo contrario existe peligro de lesiones y/o de dañar el producto.
- Monte el producto en un lugar en el que no se obstaculicen las vías de evacuación y rescate.
- Compruebe periódicamente que los tornillos estén bien colocados y apriételos si es necesario.



**¡Peligro de daños materiales!**

- Compruebe antes del montaje que la pared elegida para fijar el producto es apropiada. En caso necesario, infórmese en tiendas especializadas.
- Infórmese antes del montaje en la pared sobre el material de montaje apropiado para su pared. Para la instalación en la pared le hemos adjuntado en el paquete material de montaje apto para mampostería usual y fija.

	<p>Para montaje en exteriores</p>
	<p>Tamaño 1: ranura para meter sobres a lo ancho</p>
	<p>Alta protección contra la corrosión</p>

## ● Limpieza y cuidado

- Utilice un paño ligeramente humedecido y sin pelusas para la limpieza.

## ● Eliminación

El embalaje está compuesto por materiales no contaminantes que pueden ser desechados en el centro de reciclaje local.



Tenga en cuenta el distintivo del embalaje para la separación de residuos. Está compuesto por abreviaturas (a) y números (b) que significan lo siguiente: 1-7: plásticos/20-22: papel y cartón/80-98: materiales compuestos.



Para obtener información sobre las posibilidades de desecho del producto al final de su vida útil, acuda a la administración de su comunidad o ciudad.

## Postkasse i rustfrit stål

### ● Indledning



Dette dokument er en forkortet, trykt udgave af den komplette betjeningsvejledning. Ved at scanne QR-koden har du direkte adgang til Lidl-service-siden ([www.lidl-service.com](http://www.lidl-service.com)) og kan åbne den komplette betjeningsvejledning ved at indtaste varenummeret (IAN) 377162\_2110 og downloade den.

**ADVARSEL!** Vær opmærksom på den komplette betjeningsvejledning og sikkerhedshenvisningerne, for at undgå personskader og materielle skader. Den korte vejledning er del af dette produkt. Gør dig før brug af produktet fortrolig med alle betjenings- og sikkerhedshenvisninger. Opbevar den korte vejledning forsvarligt og udlever alle bilag, hvis du giver produktet videre til tredjepart.



### ● Formålsbestemt anvendelse





Produktet er ikke beregnet til erhvervs-mæssig anvendelse.

### ● Sikkerhedshenvisninger

OPBEVAR ALLE SIKKERHEDSHENVISNINGER OG VEJLEDNINGER TIL FREMTIDIG BRUG!



#### Undgå risiko for tilskadekomst!

-  **ADVARSEL! LIVS- OG ULYK-KESFARE FOR SMÅBØRN OG BØRN!** Lad aldrig børn være uden opsyn med emballagen. Der er fare for kvælning. Produktet skal holdes uden for børns rækkevidde. Produktet er ikke noget legetøj.
-  **ADVARSEL! LIVSFARE!** Hold børn væk fra arbejdsområdet, mens produktet monteres. Til leveringen hører et stort antal skrue og andre smådele. Disse kan ved slugning eller inhalering være livsfarlige.
-  **ADVARSEL! LIVSFARE!** Sørg for, at du ikke støder på strøm-, gas- eller vandledninger, når du borer i væggen. Undersøg i givet fald med en ledningssøger, før du borer i en væg.
- Kontrollér produktets stabilitet inden anvendelse.
-  Belast ikke produktet udover den nævnte maksimale belastning. Ellers er der fare for personskade og/eller beskadigelser af produktet.
- Vælg monteringsstedet af produktet på en sådan måde, at flugt- og redningsveje ikke påvirkes.
- Kontrollér regelmæssigt, om skrueerne er faste og spænd dem i givet fald efter.



#### Fare for materielle skader!

- Før vægmonteringen bør man sikre sig, at den ønskede væg er egnet til fastgørelse af produktet. Søg evt. vejledning hos en specialist.
- Informer dig inden vægmonteringen omkring det egnede monteringsmateriale til din væg. Vi har vedlagt monteringsmateriale til vægmontering, som er velegnet til almindeligt, fast murværk.



	Til udvendig montering
	Størrelse 1: Slids til indkast i forhold til bredden
	Høj korrosionsbeskyttelse

## ● Rengøring og pleje

- Brug en let fugtet, fnugfri klud til rengøring.

## ● Bortskaffelse

Indpakningen består af miljøvenlige materialer, som De kan bortskaffe over de lokale genbrugssteder.



Bemærk forpakkingsmaterialernes mærkning til affaldssorteringen, disse er mærket med forkortelser (a) og numre (b) med følgende betydning: 1-7: kunststoffer/20-22: papir og pap/80-98: kompositmaterialer.



De får oplyst muligheder til bortskaffelse af det udtjente produkt hos deres lokale myndigheder eller bestyrelse.

## Cassetta portalettere

### ● Introduzione



Questo documento è un'edizione abbreviata delle istruzioni per l'uso complete. Facendo la scansione del codice QR puoi accedere direttamente alla pagina del servizio di assistenza Lidl ([www.lidl-service.com](http://www.lidl-service.com)) e inserendo il codice articolo (IAN) 377162\_2110 puoi scaricare e visionare le istruzioni per l'uso complete.

**AVVERTENZA!** Fare riferimento alle istruzioni per l'uso complete e alle avvertenze per la sicurezza, al fine di evitare lesioni personali e danni materiali. La Guida rapida è parte integrante di questo prodotto. Prima dell'utilizzo del prodotto leggere tutte le istruzioni per l'uso e le avvertenze per la sicurezza. Conservare la guida rapida e in caso di cessione del prodotto a terzi, consegnare anche tutta la documentazione.



### ● Utilizzo determinato





Il prodotto non è determinato per l'uso professionale.

### ● Avvertenze di sicurezza

CONSERVARE LE INDICAZIONI DI SICUREZZA E LE ISTRUZIONI PER EVENTUALI NECESSITÀ FUTURE!



**Evitate ferite!**

-  **ATTENZIONE! PERICOLO DI MORTE E DI INCIDENTI PER BAMBINI E INFANTI!** Non lasciare mai i bambini incustoditi con il materiale per imballaggio. Sussiste pericolo di soffocamento. Tenere lontano dalla portata dei bambini. Questo articolo non è un giocattolo!
-  **ATTENZIONE! PERICOLO DI VITA!** Tenga i bambini a dovuta distanza dall'ambito di lavoro durante il montaggio. Del volume di consegna fanno parte un gran numero di viti e piccoli pezzi. Questi possono causare un pericolo di vita se vengono ingoiati o inalati per sbaglio.
-  **ATTENZIONE! PERICOLO DI VITA!** Si assicuri di non entrare in contatto con i condotti dell'elettricità, del gas o dell'acqua quando esegue fori nella parete. Verifichi eventualmente per mezzo di un dispositivo di ricerca dei condotti se vi sono condotti, prima di forare nella parete.
- Prima di utilizzare il prodotto, verificarne la stabilità.
-  Non caricare il prodotto oltre il carico massimo indicato. In caso contrario sussiste un pericolo di lesione e/o di danneggiamento del prodotto.
- Scegliere il luogo di montaggio in modo da non ostruire le vie di evacuazione e di salvataggio.
- Controllare a intervalli regolari che le viti siano ben strette, e se necessario stringerle.



**Pericolo di danni a cose!**

- Ispezionate prima del fissaggio alla parete scelta, che essa sia adatta per sostenere il prodotto. Informatevi eventualmente nei negozi specializzati.
- Prima di eseguire il montaggio sulla parete informarsi circa il materiale di montaggio adatto al tipo di parete in questione. Per il montaggio a parete è in dotazione materiale di montaggio adatto per una tradizionale muratura solida.

	Per installazione esterna
	Dimensione 1: fessura per imbucare le lettere secondo la larghezza
	Alta protezione antiruggine

## ● **Pulizia e manutenzione**

- Per il lavaggio e la pulizia, utilizzare un panno leggermente inumidito e privo di pelucchi.

## ● **Smaltimento**

L'imballaggio è composto da materiali ecologici che possono essere smaltiti presso i siti di raccolta locali per il riciclo.



Osservare l'identificazione dei materiali di imballaggio per lo smaltimento differenziato, i quali sono contrassegnati da abbreviazioni (a) e da numeri (b) con il seguente significato: 1-7: plastiche/20-22: carta e cartone/80-98: materiali compositi.



E' possibile informarsi circa le possibilità di smaltimento del prodotto usato presso l'amministrazione comunale o cittadina.

## Nemesacél postaláda

### ● Bevezető



Ez a dokumentum a teljes használati útmutató rövidített nyomtatott változata. A QR-kód beolvasásával Ön egyenesen a Lidl-Service oldalára látogathat ([www.lidl-service.com](http://www.lidl-service.com)) és a cikkszám megadásával (IAN) 377162\_2110 megtekintheti és letöltheti a teljes használati útmutatót.

**FIGYELMEZTETÉS!** Tartsa be a teljes használati útmutatót és a biztonsági utasításokat a személyi és anyagi károk elkerülése érdekében. A rövid útmutató a termék része. A termék használata előtt ismerje meg az összes használati- és biztonsági utasítást. A termék harmadik félnek történő továbbadása esetére őrizze meg a rövid útmutatót.



**PDF ONLINE**  
[www.lidl-service.com](http://www.lidl-service.com)

### ● Rendeltetésszerű használat

A terméket nem közületi felhasználásra szánták.

## ● Biztonsági tudnivalók

ŐRIZZEN MEG MINDEN BIZTONSÁGI TUDNIVALÓT ÉS UTASÍTÁST A JÖVŐBENI FELHASZNÁLÁS CÉLJÁBÓL!





**Kerülje a sérülésveszélyt!**

-  **FIGYELMEZTETÉS! ÉLET- ÉS BALESETVESZÉLYEK KISGYEREKEK ÉS GYEREKEK SZÁMÁRA!** Soha ne

hagyja a gyermekét a csomagolóanyaggal felügyelet nélkül. Fulladásveszély áll fenn. Tartsa távol a terméket a gyerekektől. A termék nem játékszer.

-  **FIGYELMEZTETÉS! ÉLETVESZÉLY!** Szerelés közben tartsa a gyermekeket távol a munkaterülettől. A szállítmány számos csavart és más kis részt tartalmaz. Ezek lenyelése, vagy belégzése életveszélyes lehet.

-  **FIGYELMEZTETÉS! ÉLETVESZÉLY!** Bionyosodjon meg róla, hogy fűrés közben nem ütközik elektromos-, gáz-, vagy vízvezetékbe. Falfűrés előtt adott esetben használjon vezeték-keresőt.

- Használat előtt ellenőrizze a termék stabilitását.
-  Ne terhelje a terméket a megadott maximális terhelés fölött. Ellenkező esetben sérülésveszély és/vagy a termék károsodása fenyeget.

- Úgy válassza meg a termék felszerelésének helyét, hogy a menekülő- és mentési útvonalakat ne akadályozza.
- Vizsgálja meg rendszeresen a csavarok szilárd állását és rendszeresen húzza/lazítsa meg azokat.



**Tárgyi károsodások veszélye!**

- A falra szerelés előtt vizsgálja meg, hogy a kiválasztott fal alkalmas-e a termék felerősítésére. Esetleg érdeklődjön ezt meg a szakkereskedelemben.
- A falra szerelés előtt tájékozódjon a falához alkalmas szerelési anyagokról. A falra szereléshez olyan szerelési anyagokat mellékelünk, amelyek a szokásos szilárd téglafalhoz alkalmasok.

	Külső felhelyezésre
	1-es méret: nyílás a szélesség szerinti bedobáshoz
	Nagy korrózió elleni védelem

## ● Tisztítás és ápolás

- A tisztításhoz és ápoláshoz enyhén megnedvesített, szálát nem eresztő ruhát használjon.

## ● Mentesítés

A csomagolás környezetbarát anyagokból készült, amelyeket a helyi újrahasznosító helyeken adhat le ártalmatlanítás céljából.



A hulladék elkülönítéséhez vegye figyelembe a csomagolóanyagban található jelzéseket. Ezek rövidítéseket (a) és számokat (b) tartalmaznak a következő jelentéssel: 1-7: műanyagok/20-22: papír és karton/80-98: kötőanyagok.



A kiszolgált termék megsemmisítési lehetőségeiről lakóhelye illetékes önkormányzatánál tájékozódhat.

## Poštni nabiralnik iz legiranega jekla

### ● Uvod



Pri tem dokumentu gre za skrajšano tiskano različico celotnih navodil za uporabo. S skeniranjem kode QR prispete neposredno na spletno mesto Lidl-Service ([www.lidl-service.com](http://www.lidl-service.com)) in lahko z vnosom številke izdelka (IAN) 377162\_2110 vidite in prenesete celotna navodila za uporabo.

**OPOZORILO!** Upoštevajte celotna navodila za uporabo in varnostne napotke, da boste preprečili telesne poškodbe oseb in materialno škodo. Kratka navodila so sestavni del tega izdelka. Preden začnete izdelek uporabljati, se seznanite z vsemi navodili za uporabo in varnostnimi napotki. Skrbno shranite kratka navodila in ob predaji izdelka tretji osebi priložite tudi vso dokumentacijo.



### ● Predvidena uporaba

Izdelek ni predviden za poslovno uporabo.

### ● Varnostni napotki

VSE VARNOSTNE NAPOTKE IN NAVODILA SHRANITE ZA PRIHODNJO UPORABO!



#### Preprečite poškodbe!

-  **OPOZORILO! ŽIVLJENJSKA NEVARNOST IN NEVARNOST NE-ZGOD ZA MALČKE IN OTROKE!**

Otrok nikoli ne puščajte brez nadzora skupaj z embalažnim materialom. Obstaja nevarnost zadušitve. Izdelek hranite izven dosega otrok. Ta izdelek ni igrača.

-  **OPOZORILO! SMRTNA NEVARNOST!**

Otrokom med montažo ne dovolite zadrževanja v delovnem območju. V obseg dobave spada veliko število vijakov in drugih majhnih delov. Ti so lahko v primeru zaužitja ali vdihovanja smrtno nevarni.

-  **OPOZORILO! SMRTNA NEVARNOST!**

Kadar vrtate v steno, se prepričajte, da ne zadenete v električno, plinsko ali vodovodno napeljavo. Preden začnete z vrтанjem v steno, steno po potrebi preverite z napravo za iskanje napeljav.

- Pred uporabo preverite stabilnost izdelka.
-  Izdelka ne obremenjujte bolj, kot je navedena maksimalna obremenitev. V nasprotnem primeru grozita nevarnost poškodb in/ali povzročitve škode na izdelku.
- Izberite kraj namestitve izdelka tako, da ne boste ovirali evakuacijskih poti in zasilnih izhodov.
- Redno preverjajte, ali so vijaki trdno priviti in jih po potrebi zategnite.



#### Nevarnost materialne škode!

- Pred montažo na steno preverite, ali je izbrana stena primerna za pritrditev izdelka. Po potrebi se pozanimajte v specializirani trgovini.
- Pred montažo na steno se pozanimajte o primernem materialu za montažo na vašo steno. Za montažo na steno smo priložili montažni material, ki je primeren za običajne, trdne zidove.

	<p>Za namestitvev na prostem</p>
	<p>Velikost 1: reža za vstavljanje po širini</p>
	<p>Visoka zaščita pred korozijo</p>

## ● Čiščenje in nega

- Za čiščenje uporabljajte rahlo navlaženo krpo, ki ne pušča dlačic.

## ● Odstranjevanje

Embalaža je narejena iz okolju primernih materialov, ki jih lahko oddate za recikliranje na lokalnih zbirališčih odpadkov.



Upoštevajte oznake embalažnih materialov za ločevanje odpadkov, ki so označene s kriticami (a) in številkami (b) z naslednjim pomenom:  
 1–7: umetne mase/20–22: papir in karton/80–98: vezni materiali.



O možnostih odstranjevanja odsluženega izdelka se lahko pozanimате pri svoji občinski ali mestni upravi.

**OWIM GmbH & Co. KG**

Stiftsbergstraße 1  
74167 Neckarsulm  
GERMANY

Model-No.: HG02137A/HG02137B  
Version: 04/2022

Stand der Informationen · Last Information Update  
Version des informations · Stand van de informatie  
Stan informacii · Stav informací · Stav informácií · Estado  
de las informaciones · Tilstand af information · Versione  
delle informazioni · Információk állása · Stanje informacij:  
01/2022 · Ident.-No.: HG02137A/B012022-8

IAN 377162\_2110

8 