



## Akku-Säbelsäge / Cordless Sabre Saw / Scie sabre sans fil PSSAP 2028 B2

(DE) (AT) (CH)

### Akku-Säbelsäge

Originalbetriebsanleitung

(FR) (BE)

### Scie sabre sans fil

Traduction des instructions d'origine

(ES)

### Sierra de sable recargable

Traducción del manual de instrucciones original

(CZ)

### Aku pila ocaska

Překlad originálního provozního návodu

(HU)

### Akkus kardfűrész

Az original használati utasítás fordítása

(DK)

### Batteridreven bajonetsav

Oversættelse af den originale driftsvejledning

(GB) (MT)

### Cordless Sabre Saw

Translation of the original instructions

(NL) (BE)

### Accu-sabelzaag

Vertaling van de originele gebruiksaanwijzing

(IT) (MT)

### Seghetto ricaricabile

Traduzione delle istruzioni d'uso originali

(SK)

### Aku chvostová píla

Překlad originálneho návodu na obsluhu

(PL)

### Akumulatorowa piła szablasta

Tłumaczenie oryginalnej instrukcji obsługi

IAN 426015\_2301

(DE) (FR) (BE)  
(CZ) (PL) (SK)

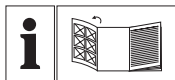

DE AT CH

Klappen Sie vor dem Lesen die Seite mit den Abbildungen aus und machen Sie sich anschließend mit allen Funktionen des Gerätes vertraut.

GB MT

Before reading, unfold the page containing the illustrations and familiarise yourself with all functions of the device.

FR BE

Avant de lire le mode d'emploi, ouvrez la page contenant les illustrations et familiarisez-vous ensuite avec toutes les fonctions de l'appareil.

NL BE

Vouw vóór het lezen de pagina met de afbeeldingen open en maak u vertrouwd met alle functies van het apparaat.

ES

Antes de empezar a leer abra la página que contiene las imágenes y, en seguida, familiarícese con todas las funciones del dispositivo.

IT MT

Prima di leggere aprire la pagina con le immagini e prendere confidenza con le diverse funzioni dell'apparecchio.

CZ

Před čtením si otevřete stranu s obrázký a potom se seznámte se všemi funkcemi přístroje.

SK

Pred čítaním si odklopte stranu s obrázkami a potom sa oboznámte so všetkými funkciami prístroja.

HU

Olvasás elótt kattintson az ábrát tartalmazó oldalra és végezetül ismerje meg a készülék mindegyik funkcióját.

PL

Przed przeczytaniem proszę rozłożyć stronę z ilustracjami, a następnie proszę zapoznać się z wszystkimi funkcjami urządzenia.

DK

Før du læser, vend siden med billeder frem og bliv bekendt med alle apparatets funktioner.

|              |   |        |     |
|--------------|---|--------|-----|
| DE / AT / CH | Originalbetriebsanleitung                       | Seite  | 4   |
| GB / MT      | Translation of the original instructions        | Page   | 22  |
| FR / BE      | Traduction des instructions d'origine           | Page   | 39  |
| NL / BE      | Vertaling van de originele gebruiksaanwijzing   | Pagina | 60  |
| ES           | Traducción del manual de instrucciones original | Página | 78  |
| IT/MT        | Traduzione delle istruzioni d'uso originali     | Pagina | 96  |
| CZ           | Překlad originálního provozního návodu          | Strana | 114 |
| SK           | Preklad originálneho návodu na obsluhu          | Strana | 131 |
| HU           | Az originál használati utasítás fordítása       | Oldal  | 148 |
| PL           | Tłumaczenie oryginalnej instrukcji obsługi      | Strona | 166 |
| DK           | Oversættelse af den originale driftsvejledning  | Side   | 185 |

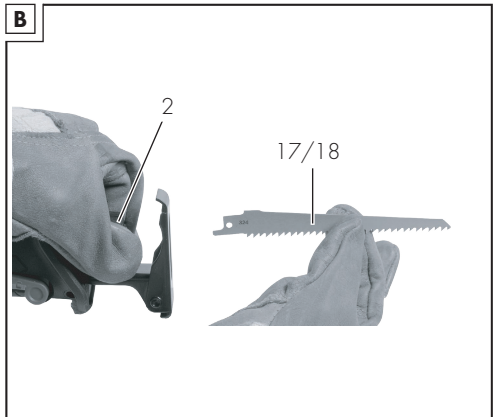
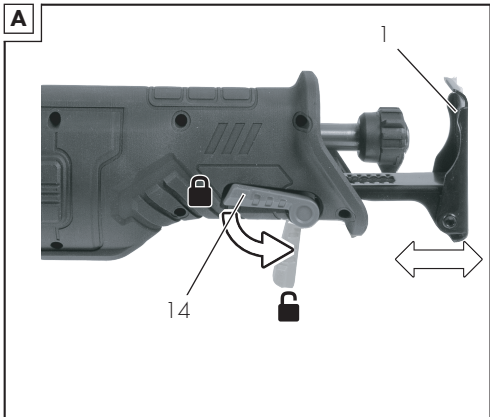
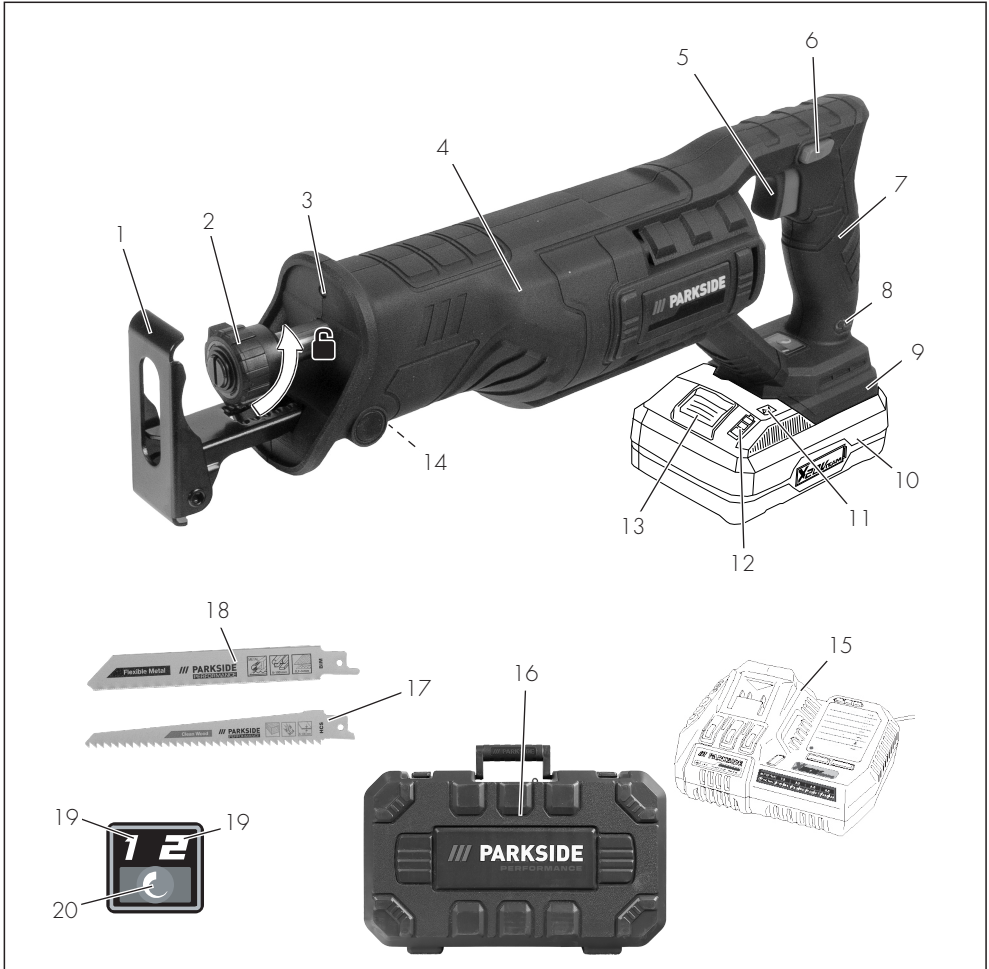

# Inhaltsverzeichnis

**Einleitung.....4**  
 Bestimmungsgemäße Verwendung..... 4  
 Lieferumfang/Zubehör.....5  
 Übersicht.....5  
 Funktionsbeschreibung..... 5  
 Technische Daten..... 5

**Sicherheitshinweise..... 7**  
 Bedeutung der Sicherheitshinweise.....7  
 Bildzeichen und Symbole.....7  
 Allgemeine Sicherheitshinweise für Elektrowerkzeuge.....8  
 Sicherheitshinweise für hin- und hergehende Sägen..... 11  
 Restrisiken..... 12

**Vorbereitung..... 13**  
 Bedienteile..... 13  
 Sägeblatt montieren und demontieren..... 13  
 Fußplatte einstellen..... 14  
 Ladezustand des Akkus prüfen..... 14  
 Akku aufladen..... 14

**Betrieb..... 14**  
 Hinweise zum Sägen..... 14  
 Akku einsetzen und entnehmen..... 15  
 Ein- und Ausschalten..... 15  
 Drehzahl vorwählen..... 15

**Parkside App..... 15**

**Transport..... 16**

**Reinigung, Wartung und Lagerung..... 16**  
 Reinigung..... 16  
 Wartung..... 16  
 Lagerung..... 16

**Fehlersuche..... 17**

**Entsorgung/Umweltschutz..... 18**  
 Zusätzliche Entsorgungshinweise für Deutschland..... 18

Entsorgungshinweise für Akkus..... 18

**Service..... 19**  
 Garantie..... 19  
 Reparatur-Service..... 20  
 Service-Center..... 20  
 Importeur.....20

**Ersatzteile und Zubehör..... 20**

**Original-EG-Konformitätserklärung..... 21**

**Explosionszeichnung.....201**

## Einleitung

Herzlichen Glückwunsch zum Kauf Ihrer neuen Akku-Säbelsäge (nachfolgend Gerät oder Elektrowerkzeug genannt). Sie haben sich damit für ein hochwertiges Gerät entschieden. Dieses Gerät wurde während der Produktion auf Qualität geprüft und einer Endkontrolle unterzogen. Die Funktionsfähigkeit Ihres Gerätes ist somit sichergestellt.



Die Betriebsanleitung ist Bestandteil dieses Geräts. Sie enthält wichtige Hinweise für Sicherheit, Gebrauch und Entsorgung. Lesen Sie die Betriebsanleitung sorgfältig. Machen Sie sich mit den Bedienteilen und dem richtigen Gebrauch des Gerätes vertraut. Benutzen Sie das Gerät nur wie beschrieben und für die angegebenen Einsatzbereiche. Bewahren Sie die Betriebsanleitung gut auf und händigen Sie alle Unterlagen bei Weitergabe des Geräts an Dritte mit aus.

## Bestimmungsgemäße Verwendung

Das Gerät ist ausschließlich für folgende Verwendungen bestimmt:

- Sägen von Kunststoff, Holz und Stahl bei fester Auflage

- Betrieb ausschließlich in trockenen Räumen.

Beachten Sie die Hinweise zu Sägeblatttypen.

Jede andere Verwendung, die in dieser Betriebsanleitung nicht ausdrücklich zugelassen wird, kann eine ernsthafte Gefahr für den Benutzer darstellen und zu Schäden am Gerät führen. Der Bediener oder Nutzer des Geräts ist für Unfälle oder Schäden an anderen Menschen oder deren Eigentum verantwortlich. Das Gerät ist für den Einsatz im Heimwerkerbereich bestimmt. Es wurde nicht für den gewerblichen Dauereinsatz konzipiert. Bei gewerblichem Einsatz erlischt die Garantie. Der Hersteller haftet nicht für Schäden, die durch bestimmungswidrige Verwendung oder falsche Bedienung verursacht wurden.

Das Gerät ist Teil der Serie

**X 20 V TEAM** und kann mit Akkus der **X 20 V TEAM** Serie betrieben werden. Akkus der Serie **X 20 V TEAM** dürfen nur mit Ladegeräten der Serie **X 20 V TEAM** geladen werden.

## Lieferumfang/Zubehör

Packen Sie das Gerät aus und überprüfen Sie den Lieferumfang.

Entsorgen Sie das Verpackungsmaterial ordnungsgemäß.

- Akku-Säbelsäge
- 1 Holzägeblatt HCS (Swiss made)
- 1 Metallsägeblatt BIM (Swiss made)
- Aufbewahrungskoffer
- Originalbetriebsanleitung

**Akku und Ladegerät sind nicht im Lieferumfang enthalten.**

## Übersicht

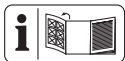

Die Abbildungen des Geräts finden Sie auf der vorderen Ausklappseite.

- 1 Fußplatte
- 2 Spannfutter
- 3 LED-Arbeitslicht
- 4 Zusatzhandgriff
- 5 Ein-/Ausschalter
- 6 Einschaltsperr
- 7 Handgriff
- 8 Anzeige „Verbunden“
- 9 Akku-Halter
- 10 Akku (nicht mitgeliefert)
- 11 Taste (Ladezustandsanzeige)
- 12 Ladezustandsanzeige
- 13 Akku-Entriegelung
- 14 Hebel
- 15 Akku-Ladegerät (nicht mitgeliefert)
- 16 Aufbewahrungskoffer
- 17 Holzägeblatt
- 18 Metallsägeblatt
- 19 Anzeige (Stufe)
- 20 Drehzahl-Taste

## Funktionsbeschreibung

Die Säbelsäge ist eine handgeführte Säge mit einem sich hin- und herbewegenden Sägeblatt.

Die Funktion der Bedienteile entnehmen Sie bitte den nachfolgenden Beschreibungen.

## Technische Daten

### Akku-Säbelsäge ... PSSAP 2028 B2

Bemessungsspannung  $U$  ..... 20 V  $\equiv$

Gewicht mit Akku (4,0 Ah Smart)  $\approx$  2,5 kg

Leerlaufhubzahl

- Stufe 1 ..... 0-2300  $\text{min}^{-1}$

- Stufe 2 ..... 0-3000  $\text{min}^{-1}$

Hublänge ..... 28 mm

Schnitttiefe

- Holz ..... ≤ 255 mm
- Stahl ..... ≤ 20 mm
- Nichteisenmetall ..... ≤ 25 mm
- Metallrohr ..... ≤ 150 mm
- Schalldruckpegel  $L_{pA}$  .. 87,3 dB;  $K_{pA}$ =5 dB
- Schallleistungspegel  $L_{WA}$
- gemessen ..... 95,3 dB;  $K_{WA}$ =5 dB
- Vibration  $a_h$  ..... 14,2 m/s<sup>2</sup>;  $K$ =1,5 m/s<sup>2</sup>
- Akku ..... Li-Ion
- Temperatur ..... ≤50 °C
- Ladevorgang ..... 4 - 40 °C
- Betrieb ..... -20 - 50 °C
- Lagerung ..... 0 - 45 °C

PARKSIDE Performance Smart Akku

- Smart PAPS 204 A1/Smart PAPS 208 A1
- Frequenzband ..... 2400-2483,5 MHz
- Sendeleistung ..... ≤ 20 dBm

Tragen Sie einen Gehörschutz!

Lärm- und Vibrationswerte wurden entsprechend den in der Konformitätserklärung genannten Normen und Bestimmungen ermittelt.

Der angegebene Schwingungsgesamtwert und der angegebene Geräuschemissionswert sind nach einem genormten Prüfverfahren gemessen worden und können zum Vergleich eines Elektrowerkzeugs mit einem anderen verwendet werden. Der angegebene Schwingungsgesamtwert und der angegebene Geräuschemissionswert können auch zu einer vorläufigen Einschätzung der Belastung verwendet werden.

**▲ WARNUNG!** Die Schwingungs- und Geräuschemissionen können während der

tatsächlichen Benutzung des Elektrowerkzeugs von dem Angabewert abweichen, abhängig von der Art und Weise, in der das Elektrowerkzeug verwendet wird. Es ist notwendig, Sicherheitsmaßnahmen zum Schutz des Bedieners festzulegen, die auf einer Abschätzung der Schwingungsbelastung während der tatsächlichen Benutzungsbedingungen beruhen (hierbei sind alle Anteile des Betriebszyklus zu berücksichtigen, beispielsweise Zeiten, in denen das Elektrowerkzeug abgeschaltet ist, und solche, in denen es zwar eingeschaltet ist, aber ohne Belastung läuft).

**Ladezeiten**

Das Gerät ist Teil der Serie

**X 20 V TEAM** und kann mit Akkus der **X 20 V TEAM** Serie betrieben werden. Akkus der Serie **X 20 V TEAM** dürfen nur mit Ladegeräten der Serie **X 20 V TEAM** geladen werden.

Wir empfehlen Ihnen, dieses Gerät ausschließlich mit folgenden Akkus zu betreiben: PAP 20 B1, PAP 20 B3, Smart PAPS 204 A1, Smart PAPS 208 A1

Wir empfehlen Ihnen, diese Akkus mit folgenden Ladegeräten zu laden: PLG 20 A3, PLG 20 A4, PLG 20 C1, PLG 20 C3, PLG 20 C2, PDSL G 20 A1, Smart PLGS 2012 A1

Technische Daten von Akku und Ladegerät: Siehe separate Anleitung.

Die Ladezeit wird u.a. durch Faktoren wie Temperatur der Umgebung und des Akkus, sowie der anliegenden Netzspannung beeinflusst und kann ggf. von den angegebenen Werten abweichen.

| Ladezeit (Min.)   | PAP 20 A1<br>PAP 20 A2<br>PAP 20 B1 | PAP 20 A3<br>PAP 20 B3<br>Smart<br>PAPS 204 A1 | Smart<br>PAPS 208 A1 |
|---|-------------------------------------|--|----------------------|
| PLG 20 A1<br>PLG 20 A4<br>PLG 20 C1                               | 60                                  | 120  | 240                  |
| PLG 20 C2   | 45                                  | 80   | 165                  |
| PLG 20 A2<br>PLG 20 A3<br>PLG 20 C3<br>PDSLГ 20 A1<br>PDSLГ 20 B1 | 35                                  | 60   | 120                  |
| PLG 201 A1  | 135                                 | 250  | 500                  |
| Smart<br>PLGS 2012 A1   | 35                                  | 45   | 50                   |

## Sicherheitshinweise

Dieser Abschnitt behandelt die grundlegenden Sicherheitshinweise beim Gebrauch des Geräts.

**▲ WARNUNG!** Personen- und Sachschäden durch unsachgemäßen Umgang mit dem Akku. Beachten Sie die Sicherheitshinweise und Hinweise zum Aufladen und der korrekten Verwendung in der Betriebsanleitung Ihres Akkus und Ladegeräts der Serie **X 20 V TEAM**. Eine detaillierte Beschreibung zum Ladevorgang und weitere Informationen finden Sie in dieser separaten Bedienungsanleitung.

### Bedeutung der Sicherheitshinweise

**▲ GEFAHR!** Wenn Sie diesen Sicherheitshinweis nicht befolgen, tritt ein Unfall ein. Die Folge ist schwere Körperverletzung oder Tod.

**▲ WARNUNG!** Wenn Sie diesen Sicherheitshinweis nicht befolgen, tritt möglicherweise ein Unfall ein. Die Folge ist

möglicherweise schwere Körperverletzung oder Tod.

**▲ VORSICHT!** Wenn Sie diesen Sicherheitshinweis nicht befolgen, tritt ein Unfall ein. Die Folge ist möglicherweise leichte oder mittelschwere Körperverletzung.

*HINWEIS!* Wenn Sie diesen Sicherheitshinweis nicht befolgen, tritt ein Unfall ein. Die Folge ist möglicherweise ein Sachschaden.

## Bildzeichen und Symbole

### Bildzeichen auf dem Gerät



Das Gerät ist Teil der Serie **X 20 V TEAM** und kann mit Akkus der **X 20 V TEAM** Serie betrieben werden. Akkus der Serie **X 20 V TEAM** dürfen nur mit Ladegeräten der Serie **X 20 V TEAM** geladen werden.



Elektrogeräte gehören nicht in den Hausmüll.



Achtung!



Betriebsanleitung lesen



Schutzklasse II (Doppelisolierung)



Gehörschutz benutzen



Augenschutz benutzen



Maske benutzen



Schutzhandschuhe benutzen



Smart-LED-Anzeige



Drehzahl-Taste



Anzeige (Stufe)

## Allgemeine Sicherheitshinweise für Elektrowerkzeuge

**⚠ WARNUNG! Lesen Sie alle Sicherheitshinweise, Anweisungen, Bilderungen und technischen Daten, mit denen dieses Elektrowerkzeug versehen ist.** Versäumnisse bei der Einhaltung der nachfolgenden Anweisungen können elektrischen Schlag, Brand und/oder schwere Verletzungen verursachen. **Bewahren Sie alle Sicherheitshinweise und Anweisungen für die Zukunft auf.**

Der in den Sicherheitshinweisen verwendete Begriff „Elektrowerkzeug“ bezieht sich auf netzbetriebene Elektrowerkzeuge (mit Netzleitung) oder auf akkubetriebene Elektrowerkzeuge (ohne Netzleitung).

### 1. Arbeitsplatzsicherheit

a) **Halten Sie Ihren Arbeitsbereich sauber und gut beleuchtet.** Un-

ordnung oder unbeleuchtete Arbeitsbereiche können zu Unfällen führen.

b) **Arbeiten Sie mit dem Elektrowerkzeug nicht in explosionsgefährdeter Umgebung, in der sich brennbare Flüssigkeiten, Gase oder Stäube befinden.**

Elektrowerkzeuge erzeugen Funken, die den Staub oder die Dämpfe entzünden können.

c) **Halten Sie Kinder und andere Personen während der Benutzung des Elektrowerkzeugs fern.** Bei Ablenkung können Sie die Kontrolle über das Elektrowerkzeug verlieren.

### 2. Elektrische Sicherheit

a) **Der Anschlussstecker des Elektrowerkzeugs muss in die Steckdose passen. Der Stecker darf in keiner Weise verändert werden. Verwenden Sie keine Adapterstecker gemeinsam mit schutzgeerdeten Elektrowerkzeugen.** Unveränderte Stecker und passende Steckdosen verringern das Risiko eines elektrischen Schlages.

b) **Vermeiden Sie Körperkontakt mit geerdeten Oberflächen wie von Rohren, Heizungen, Herden und Kühlschränken.** Es besteht ein erhöhtes Risiko durch elektrischen Schlag, wenn Ihr Körper geerdet ist.

c) **Halten Sie das Elektrowerkzeug von Regen oder Nässe fern.** Das Eindringen von Wasser in ein Elektrowerkzeug erhöht das Risiko eines elektrischen Schlages.

d) **Zweckfremden Sie die Anschlussleitung nicht, um das Elektrowerkzeug zu tragen, aufzuhängen oder um den Stecker aus der Steckdose zu zie-**



- hen. Halten Sie die Anschlussleitung fern von Hitze, Öl, scharfen Kanten oder sich bewegenden Geräteteilen.** Beschädigte oder verwickelte Anschlussleitungen erhöhen das Risiko eines elektrischen Schlages.
- e) **Wenn Sie mit dem Elektrowerkzeug im Freien arbeiten, verwenden Sie nur Verlängerungsleitungen, die auch für den Außenbereich geeignet sind.** Die Anwendung einer für den Außenbereich geeigneten Verlängerungsleitung verringert das Risiko eines elektrischen Schlages.
- f) **Wenn der Betrieb des Elektrowerkzeuges in feuchter Umgebung nicht vermeidbar ist, verwenden Sie einen Fehlerstromschutzschalter.** Der Einsatz eines Fehlerstromschutzschalters vermindert das Risiko eines elektrischen Schlages.
3. **Sicherheit von Personen**
- a) **Seien Sie aufmerksam, achten Sie darauf, was Sie tun, und gehen Sie mit Vernunft an die Arbeit mit einem Elektrowerkzeug. Benutzen Sie kein Elektrowerkzeug, wenn Sie müde sind oder unter Einfluss von Drogen, Alkohol oder Medikamenten stehen.** Ein Moment der Unachtsamkeit beim Gebrauch des Elektrowerkzeugs kann zu ernsthaften Verletzungen führen.
- b) **Tragen Sie persönliche Schutzausrüstung und immer eine Schutzbrille.** Das Tragen persönlicher Schutzausrüstung, wie Staubmaske, rutschfeste Sicherheitsschuhe, Schutzhelm oder Gehörschutz, je nach Art und Einsatz des Elektrowerkzeugs, verringert das Risiko von Verletzungen.
- c) **Vermeiden Sie eine unbeabsichtigte Inbetriebnahme. Vergewissern Sie sich, dass das Elektrowerkzeug ausgeschaltet ist, bevor Sie es an die Stromversorgung und/oder den Akku anschließen, es aufnehmen oder tragen.** Wenn Sie beim Tragen des Elektrowerkzeugs den Finger am Schalter haben oder das Elektrowerkzeug eingeschaltet an die Stromversorgung anschließen, kann dies zu Unfällen führen.
- d) **Entfernen Sie Einstellwerkzeuge oder Schraubenschlüssel, bevor Sie das Elektrowerkzeug einschalten.** Ein Werkzeug oder Schlüssel, der sich in einem drehenden Teil des Elektrowerkzeugs befindet, kann zu Verletzungen führen.
- e) **Vermeiden Sie eine abnormale Körperhaltung. Sorgen Sie für einen sicheren Stand und halten Sie jederzeit das Gleichgewicht.** Dadurch können Sie das Elektrowerkzeug in unerwarteten Situationen besser kontrollieren.
- f) **Tragen Sie geeignete Kleidung. Tragen Sie keine weite Kleidung oder Schmuck. Halten Sie Haare und Kleidung fern von sich bewegenden Teilen.** Lockere Kleidung, Schmuck oder lange Haare können von sich bewegenden Teilen erfasst werden.
- g) **Wenn Staubabsaug- und -auf-fangeinrichtungen montiert werden können, sind diese anzuschließen und richtig zu verwenden.** Verwendung einer Staubabsaugung kann Gefährdungen durch Staub verringern.
- h) **Wiegen Sie sich nicht in falscher Sicherheit und setzen Sie**

**sich nicht über die Sicherheitsregeln für Elektrowerkzeuge hinweg, auch wenn Sie nach vielfachem Gebrauch mit dem Elektrowerkzeug vertraut sind.**

Achtloses Handeln kann binnen Sekundenbruchteilen zu schweren Verletzungen führen.

4. **Verwendung und Behandlung des Elektrowerkzeugs**
  - a) **Überlasten Sie das Elektrowerkzeug nicht. Verwenden Sie für Ihre Arbeit das dafür bestimmte Elektrowerkzeug.** Mit dem passenden Elektrowerkzeug arbeiten Sie besser und sicherer im angegebenen Leistungsbereich.
  - b) **Benutzen Sie kein Elektrowerkzeug, dessen Schalter defekt ist.** Ein Elektrowerkzeug, das sich nicht mehr ein- oder ausschalten lässt, ist gefährlich und muss repariert werden.
  - c) **Ziehen Sie den Stecker aus der Steckdose und/oder entfernen Sie einen abnehmbaren Akku, bevor Sie Geräteeinstellungen vornehmen, Einsatzwerkzeugteile wechseln oder das Elektrowerkzeug weglegen.** Diese Vorsichtsmaßnahme verhindert den unbeabsichtigten Start des Elektrowerkzeugs.
  - d) **Bewahren Sie unbenutzte Elektrowerkzeuge außerhalb der Reichweite von Kindern auf. Lassen Sie keine Personen das Elektrowerkzeug benutzen, die mit diesem nicht vertraut sind oder diese Anweisungen nicht gelesen haben.** Elektrowerkzeuge sind gefährlich, wenn sie von unerfahrenen Personen benutzt werden.
  - e) **Pflegen Sie das Elektrowerkzeug und Einsatzwerkzeug mit**

**Sorgfalt. Kontrollieren Sie, ob bewegliche Teile einwandfrei funktionieren und nicht klemmen, ob Teile gebrochen oder so beschädigt sind, dass die Funktion des Elektrowerkzeugs beeinträchtigt ist. Lassen Sie beschädigte Teile vor dem Einsatz des Elektrowerkzeugs reparieren.** Viele Unfälle haben ihre Ursache in schlecht gewarteten Elektrowerkzeugen.

- f) **Halten Sie Schneidwerkzeuge scharf und sauber.** Sorgfältig gepflegte Schneidwerkzeuge mit scharfen Schneidkanten verklemmen sich weniger und sind leichter zu führen.
  - g) **Verwenden Sie Elektrowerkzeug, Zubehör, Einsatzwerkzeuge usw. entsprechend diesen Anweisungen. Berücksichtigen Sie dabei die Arbeitsbedingungen und die auszuführende Tätigkeit.** Der Gebrauch von Elektrowerkzeugen für andere als die vorgesehenen Anwendungen kann zu gefährlichen Situationen führen.
  - h) **Halten Sie Griffe und Griffflächen trocken, sauber und frei von Öl und Fett.** Rutschige Griffe und Griffflächen erlauben keine sichere Bedienung und Kontrolle des Elektrowerkzeugs in unvorhergesehenen Situationen.
5. **Verwendung und Behandlung des Akkuwerkzeugs**
    - a) **Laden Sie die Akkus nur mit Ladegeräten auf, die vom Hersteller empfohlen werden.** Durch ein Ladegerät, das für eine bestimmte Art von Akkus geeignet ist, besteht Brandgefahr, wenn es mit anderen Akkus verwendet wird.

- b) **Verwenden Sie nur die dafür vorgesehenen Akkus in den Elektrowerkzeugen.** Der Gebrauch von anderen Akkus kann zu Verletzungen und Brandgefahr führen.
- c) **Halten Sie den nicht benutzten Akku fern von Büroklammern, Münzen, Schlüsseln, Nägeln, Schrauben oder anderen kleinen Metallgegenständen, die eine Überbrückung der Kontakte verursachen könnten.** Ein Kurzschluss zwischen den Akkukontakten kann Verbrennungen oder Feuer zur Folge haben.
- d) **Bei falscher Anwendung kann Flüssigkeit aus dem Akku austreten. Vermeiden Sie den Kontakt damit. Bei zufälligem Kontakt mit Wasser abspülen. Wenn die Flüssigkeit in die Augen kommt, nehmen Sie zusätzlich ärztliche Hilfe in Anspruch.** Austretende Akkuflüssigkeit kann zu Hautreizungen oder Verbrennungen führen.
- e) **Benutzen Sie keinen beschädigten oder veränderten Akku.** Beschädigte oder veränderte Akkus können sich unvorhersehbar verhalten und zu Feuer, Explosion oder Verletzungsgefahr führen.
- f) **Setzen Sie einen Akku keinem Feuer oder zu hohen Temperaturen aus.** Feuer oder Temperaturen über 130 °C können eine Explosion hervorrufen.
- g) **Befolgen Sie alle Anweisungen zum Laden und laden Sie den Akku oder das Akkuwerkzeug niemals außerhalb des in der Betriebsanleitung angegebenen Temperaturbereichs.** Falsches Laden oder Laden außer-

halb des zugelassenen Temperaturbereichs kann den Akku zerstören und die Brandgefahr erhöhen.

6. **Service**
- a) **Lassen Sie Ihr Elektrowerkzeug nur von qualifiziertem Fachpersonal und nur mit Original-Ersatzteilen reparieren.** Damit wird sichergestellt, dass die Sicherheit des Elektrowerkzeugs erhalten bleibt.
- b) **Warten Sie niemals beschädigte Akkus.** Sämtliche Wartung von Akkus sollte nur durch den Hersteller oder bevollmächtigte Kundendienststellen erfolgen.

## Sicherheitshinweise für hin- und hergehende Sägen

- **Halten Sie das Elektrowerkzeug an den isolierten Griffflächen, wenn Sie Arbeiten ausführen, bei denen das Einsatzwerkzeug verborgene Stromleitungen treffen kann.** Der Kontakt mit einer spannungsführenden Leitung kann auch metallene Geräteteile unter Spannung setzen und zu einem elektrischen Schlag führen.
- **Befestigen und sichern Sie das Werkstück mittels Zwingen oder auf andere Art und Weise an einer stabilen Unterlage.** Wenn Sie das Werkstück nur mit der Hand oder gegen Ihren Körper halten, bleibt es labil, was zum Verlust der Kontrolle führen kann.
- **Verwenden Sie ausschließlich Zubehör, welches von PARKSIDE empfohlen wurde.** Ungeeignetes Zubehör kann zu elektrischem Schlag oder Feuer führen.

## Weiterführende Sicherheitshinweise für hin- und hergehende Sägen

- **Halten Sie die Hände vom Sägebereich fern.** Greifen Sie nicht unter das Werkstück. Bei Kontakt mit dem Sägeblatt besteht Verletzungsgefahr.
- **Führen Sie das Elektrowerkzeug nur eingeschaltet gegen das Werkstück.** Es besteht sonst die Gefahr eines Rückschlages, wenn sich das Einsatzwerkzeug im Werkstück verkantet.
- **Achten Sie darauf, dass die Fußplatte beim Sägen sicher aufliegt.** Ein verkantetes Sägeblatt kann brechen oder zum Rückschlag führen.
- **Schalten Sie nach Beendigung des Arbeitsvorgangs das Elektrowerkzeug aus und ziehen Sie das Sägeblatt erst dann aus dem Schnitt, wenn dieses zum Stillstand gekommen ist.** So vermeiden Sie einen Rückschlag und können das Elektrowerkzeug sicher ablegen.
- **Verwenden Sie nur unbeschädigte, einwandfreie Sägeblätter.** Verbogene oder unscharfe Sägeblätter können brechen, den Schnitt negativ beeinflussen oder einen Rückschlag verursachen.
- **Bremsen Sie das Sägeblatt nach dem Ausschalten nicht durch seitliches Gegendrücken ab.** Das Sägeblatt kann beschädigt werden, brechen oder einen Rückschlag verursachen.
- **Befestigen und sichern Sie das Werkstück mittels Zwingen oder auf andere Art und Weise an einer stabilen Unterlage.** Wenn Sie das Werkstück nur mit der

Hand oder gegen Ihren Körper halten, bleibt es labil, was zum Verlust der Kontrolle führen kann.

- **Berühren Sie keine Gegenstände oder den Erdboden mit der laufenden Säge.** Es besteht Rückschlaggefahr.
- **Halten Sie das Elektrowerkzeug beim Arbeiten fest mit beiden Händen und sorgen Sie für einen sicheren Stand.** Das Elektrowerkzeug wird mit zwei Händen sicherer geführt.
- **Schalten Sie das Gerät sofort aus, wenn das Sägeblatt verkantet. Spreizen Sie den Sägeschnitt und ziehen Sie das Sägeblatt vorsichtig heraus.** Es kann zum Verlust der Kontrolle über das Elektrowerkzeug führen.
- **Verwenden Sie geeignete Suchgeräte, um verborgene Versorgungsleitungen aufzuspüren, oder ziehen Sie die örtliche Versorgungsgesellschaft hinzu.** Kontakt mit Elektroleitungen kann zu Feuer und elektrischem Schlag führen. Beschädigung einer Gasleitung kann zur Explosion führen. Eindringen in eine Wasserleitung verursacht Sachbeschädigung.
- **Warten Sie, bis das Elektrowerkzeug zum Stillstand gekommen ist, bevor Sie es ablegen.** Das Einsatzwerkzeug kann sich verhaken und zum Verlust der Kontrolle über das Elektrowerkzeug führen.

## Restrisiken

Auch wenn Sie dieses Elektrowerkzeug vorschriftsmäßig bedienen, bleiben immer Restrisiken bestehen. Folgende Gefahren können im Zusammenhang mit der Bau-

weise und Ausführung dieses Elektrowerkzeugs auftreten:

- Gehörschäden, falls kein geeigneter Gehörschutz getragen wird.
- Gesundheitsschäden, die aus Hand-Arm-Schwingungen resultieren, falls das Gerät über einen längeren Zeitraum verwendet wird oder nicht ordnungsgemäß geführt und gewartet wird.
- Schnittverletzungen

**▲ WARNUNG!** Gefahr durch elektromagnetisches Feld, das während das Gerät im Betrieb ist, erzeugt wird. Das Feld kann unter bestimmten Umständen aktive oder passive medizinische Implantate beeinträchtigen. Um die Gefahr von ernsthaften oder tödlichen Verletzungen zu verringern, empfehlen wir Personen mit medizinischen Implantaten ihren Arzt und den Hersteller des medizinischen Implantats zu konsultieren, bevor das Gerät bedient wird.

## Vorbereitung

**▲ WARNUNG!** Verletzungsgefahr durch ungewollt anlaufendes Gerät. Setzen Sie den Akku erst dann in das Gerät ein, wenn das Gerät vollständig für den Einsatz vorbereitet ist.

## Bedienteile

Lernen Sie vor dem ersten Betrieb des Geräts die Bedienteile kennen.

- **Ein-/Ausschalter (5)**
  - Einschalten: Drücken
  - Hubzahl stufenlos regulieren: Je weiter Sie den Ein-/Ausschalter drücken, desto höher ist die Hubzahl.
  - Ausschalten: Loslassen
- **Einschaltsperr (6)**
  - Entsperrn: Drücken
  - Sperren: Loslassen

## • Drehzahl-Taste (20)

- Drehzahl-Stufe umschalten
  - 1 ≙ kleinste Drehzahl-Stufe
  - 2 ≙ höchste Drehzahl-Stufe

## Sägeblatt montieren und demontieren



**▲ VORSICHT!** Verletzungsgefahr beim Berühren des Sägeblattes. Tragen Sie beim Anbringen des Sägeblatts Schutzhandschuhe.

### Voraussetzungen

- Das Sägeblatt hat eine 1/2" Universal-Aufnahme wie die mitgelieferten Sägeblätter (17, 18).
- Das Sägeblatt ist für das jeweilige Material geeignet. Zum Lieferumfang des Geräts gehört ein grobzahniges Sägeblatt für Holz und ein feinzahniges Sägeblatt für Metall und Kunststoff.
- Das Spannfutter ist frei von Splintern oder anderen Materialrückständen.

### Sägeblatt montieren (Abb. B)

1. Drehen Sie das Spannfutter (2) so weit wie möglich ↻ (von vorne gesehen) und halten Sie es in dieser Position fest.
2. Setzen Sie das Sägeblatt (17, 18) in das Spannfutter (2) ein.
3. Lassen Sie das Spannfutter (2) los.
4. Stellen Sie sicher, dass das Sägeblatt (17, 18) korrekt befestigt ist und die Zähne nach unten zeigen.

### Sägeblatt demontieren (Abb. B)

1. Halten Sie das Sägeblatt (17, 18) fest.
2. Drehen Sie das Spannfutter (2) so weit wie möglich ↻ (von vorne gesehen) und halten Sie es in dieser Position fest.
3. Nehmen Sie das Sägeblatt (17, 18) aus dem Spannfutter (2).
4. Lassen Sie das Spannfutter (2) los.

## Fußplatte einstellen

### Hinweise

- Verletzungsgefahr! Demontieren Sie das Sägeblatt.
- Verwenden Sie das Gerät niemals ohne Fußplatte.

### Vorgehen (Abb. A)

1. Fußplatte (1) entriegeln: Drehen Sie den Hebel (14) nach unten.
2. Stellen Sie die Fußplatte (1) auf die gewünschte Position ein.
3. Fußplatte (1) verriegeln: Drehen Sie den Hebel (14) nach oben.

## Ladezustand des Akkus prüfen

| LEDs              | Bedeutung                |
|-------------------|--------------------------|
| rot, orange, grün | Akku geladen             |
| rot, orange       | Akku teilweise geladen   |
| rot               | Akku muss geladen werden |

1. Drücken Sie die Taste (11) neben der Ladezustandsanzeige (12) am Akku (10).  
Die LEDs der Ladezustandsanzeige zeigen den Ladezustand des Akkus.
2. Laden Sie den Akku (10) auf, wenn nur noch die rote LED der Ladezustandsanzeige (12) leuchtet.

## Akku aufladen

Siehe auch Betriebsanleitung des Ladegeräts.

### Hinweise

- Lassen Sie einen erwärmten Akku vor dem Laden abkühlen.
- Setzen Sie den Akku nicht über längere Zeit starker Sonneneinstrahlung aus und legen Sie ihn nicht auf Heizkörpern ab (max. 50 °C).

## Akku aufladen

1. Nehmen Sie den Akku (10) aus dem Gerät.
2. Schieben Sie den Akku (10) in den Ladeschacht des Akku-Ladegerätes (15).
3. Schließen Sie das Akku-Ladegerät (15) an eine Steckdose an.
4. Nach erfolgtem Ladevorgang trennen Sie das Akku-Ladegerät (15) vom Netz.
5. Ziehen Sie den Akku (10) aus dem Akku-Ladegerät (15).

## Betrieb

### Hinweise zum Sägen

#### Allgemeine Hinweise

- Verwenden Sie keine stumpfen, verborgenen oder anderweitig beschädigten Sägeblätter.
- Prüfen Sie vor dem Sägen das Werkstück auf verborgene Fremdkörper wie Nägel oder Schrauben. Entfernen Sie diese.
- Verwenden Sie nur Sägeblätter mit dem identischen Sägeblattschaft wie das mitgelieferte Sägeblatt.
- Halten Sie das Gerät sicher am Handgriff fest.
- Setzen Sie die Fußplatte auf das Werkstück.
- Üben Sie nicht zu viel Druck in Schnittrichtung aus. Lassen Sie das Gerät die Arbeit verrichten.
- Schalten Sie das Gerät sofort aus, wenn das Sägeblatt verkantet. Spreizen Sie den Sägeschnitt und ziehen Sie das Sägeblatt vorsichtig heraus.
- Bevor Sie das Gerät ablegen, schalten Sie es aus und warten Sie, bis es vollkommen zum Stillstand gekommen ist.
- Stellen Sie sich beim Arbeiten immer seitlich zur Säge.

- Vermeiden Sie die Überbeanspruchung des Gerätes während der Arbeit.

## Tauchsägen

### Voraussetzungen

- Weiche Materialien wie Holz, Porenbeton, Gipskarton usw.

### Vorgehen

1. Setzen Sie das Gerät mit der Unterkante der Fußplatte (1) auf das Werkstück. Das Sägeblatt (17) berührt das Werkstück nicht.
2. Tauchen Sie das Sägeblatt (17) in das Werkstück ein, indem Sie das Gerät nach vorne kippen, bis das Gerät senkrecht steht.
3. Sägen Sie entlang der gewünschten Schnittlinie.

## Akku einsetzen und entnehmen

**▲ WARNUNG!** Verletzungsgefahr durch ungewollt anlaufendes Gerät. Setzen Sie den Akku erst dann in das Gerät ein, wenn das Gerät vollständig für den Einsatz vorbereitet ist.

*HINWEIS!* Beschädigungsgefahr! Falscher Akku kann Gerät und Akku beschädigen.

### Akku einsetzen

1. Schieben Sie den Akku (10) entlang der Führungsschiene in den Akku-Halter (9).  
Der Akku verriegelt hörbar.

### Akku entnehmen

1. Drücken und halten Sie die Akku-Entriegelung (13) am Akku (10).
2. Ziehen Sie den Akku aus dem Akku-Halter (9).

## Ein- und Ausschalten

### Einschalten

1. Setzen Sie den Akku in das Gerät ein.

2. Halten Sie das Gerät am Handgriff (7) und am Zusatzhandgriff (4) (isolierte Griffflächen).
3. Drücken Sie die Einschaltsperr (6).
4. Drücken und halten Sie den Ein-/Aus-schalter (5).
5. Lassen Sie die Einschaltsperr (6) los.
6. Warten Sie, bis das Gerät die volle Hubzahl erreicht hat.

### Ausschalten

1. Lassen Sie den Ein-/Ausschalter (5) los.
2. Ziehen Sie das Sägeblatt erst dann aus dem Schnitt, wenn dieses zum Stillstand gekommen ist.
3. Entnehmen Sie den Akku aus dem Gerät, wenn Sie das Gerät unbeaufsichtigt lassen oder mit der Arbeit fertig sind.

## Drehzahl vorwählen

Mit der Drehzahl-Taste (20) können Sie zwischen zwei Drehzahl-Stufen wählen. Die Beziehung zwischen der Nummer **1 2** auf der Anzeige (Stufe) (19) und der Hubzahl pro Minute wird aus folgender Tabelle ersichtlich.

| Stufe | Leerlaufhubzahl          |
|-------|--------------------------|
| 1     | 0-2300 min <sup>-1</sup> |
| 2     | 0-3000 min <sup>-1</sup> |

## PARKSIDE App

Mit der PARKSIDE App können Sie das Gerät überwachen und bestimmte Funktionen steuern. Die Funktionen können sich mit Updates von App und Firmware ändern. Weitere Informationen zur PARKSIDE App finden Sie in der Anleitung des Smart-Akkus.

## Voraussetzungen





Um das Gerät in der PARKSIDE App zu finden, müssen folgende Voraussetzungen erfüllt sein:

- Auf Ihrem Smartphone ist die PARKSIDE App installiert und Bluetooth® aktiviert.
- Im Gerät ist folgender Akku eingesetzt: PARKSIDE Performance Smart Akku PAPS 204 A1 oder PAPS 208 A1. Dieser Akku wurde bereits mit der PARKSIDE App verbunden.  
Das Gerät kommuniziert mit der App über den Akku.

## Gerät mit der PARKSIDE App verbinden

1. Setzen Sie den Smart-Akku (10) ein.
2. Drücken Sie den Ein-/Ausschalter (5). Die Anzeige „Verbunden“ (8) blinkt dreimal. Wenn das Gerät verbunden ist leuchtet die Anzeige „Verbunden“ kontinuierlich.
3. Öffnen Sie die PARKSIDE App.
4.  **Deine Geräte**.  
Das Gerät wird in der Liste angezeigt. Sollte das Gerät nicht in der Liste angezeigt werden, fügen Sie das Gerät manuell hinzu.

## Gerät überwachen und steuern

1.  **Deine Geräte**.
2.  Wählen Sie das Gerät in der Liste aus.  
Die Übersichtsseite des Geräts wird angezeigt.
3.  Wählen Sie die gewünschte Einstellung auf der Übersichtsseite aus.  
  Wählen Sie bei Unsicherheit die Hilfe aus.  
Ein Dialogfenster mit einer Beschreibung für die jeweilige Einstellung wird angezeigt.

## Transport

Hinweise zum Transport des Geräts:

- Schalten Sie das Gerät aus und entfernen Sie den Akku (10). Vergewissern Sie sich, dass alle sich bewegenden Teile zum vollständigen Stillstand gekommen sind.
- Entfernen Sie das Einsatzwerkzeug.
- Tragen Sie das Gerät immer am Handgriff (7).

## Reinigung, Wartung und Lagerung

**⚠ WARNUNG!** Verletzungsgefahr durch ungewollt anlaufendes Gerät. Schützen Sie sich bei Wartungs- und Reinigungsarbeiten. Schalten Sie das Gerät aus und entfernen Sie den Akku (10). Lassen Sie Instandsetzungsarbeiten und Wartungsarbeiten, die nicht in dieser Anleitung beschrieben sind, von unserem Service-Center durchführen. Verwenden Sie nur Original-Ersatzteile.

### Reinigung

**⚠ WARNUNG!** Elektrischer Schlag! Spritzen Sie das Gerät niemals mit Wasser ab.

*HINWEIS!* Beschädigungsgefahr. Chemische Substanzen können die Kunststoffteile des Gerätes angreifen. Verwenden Sie keine Reinigungs- bzw. Lösungsmittel.

- Halten Sie Lüftungsschlitze, Motorgehäuse und Griffe des Gerätes sauber. Verwenden Sie dazu ein feuchtes Tuch oder eine Bürste.

### Wartung

Das Gerät ist wartungsfrei.

### Lagerung

Lagern Sie Gerät und Zubehör stets:

- sauber



- trocken
  - staubgeschützt
  - Im mitgelieferten Aufbewahrungskoffer (16)
  - außerhalb der Reichweite von Kindern
- Die Lagertemperatur für den Akku und das Gerät beträgt zwischen 0 °C und 45 °C.

Vermeiden Sie während der Lagerung extreme Kälte oder Hitze, damit der Akku nicht an Leistung verliert.  
Nehmen Sie den Akku vor einer längeren Lagerung (z. B. Überwinterung) aus dem Gerät (separate Bedienungsanleitung für Akku und Ladegerät beachten).

## Fehlersuche

Die folgende Tabelle hilft Ihnen kleine Störungen zu beseitigen:

| Problem                            | Mögliche Ursache  | Fehlerbehebung   |
|------------------------------------|---|--|
| Gerät startet nicht                | Akku (10) nicht eingesetzt                                      | Akku einsetzen, S. 15  |
|                                    | Ein-/Ausschalter (5) defekt                                     | Wenden Sie sich an das Service-Center.                                 |
|                                    | Motor defekt  | Wenden Sie sich an das Service-Center.                                 |
|                                    | Akku (10) entladen  | Akku laden (siehe separate Bedienungsanleitung für Akku und Ladegerät) |
| Gerät arbeitet mit Unterbrechungen | Interner Wackelkontakt  | Wenden Sie sich an das Service-Center.                                 |
|                                    | Ein-/Ausschalter (5) defekt                                     | Wenden Sie sich an das Service-Center.                                 |
| Geringe Sägeleistung               | Sägeblatt (17, 18) für das zu bearbeitende Werkstück ungeeignet | Geeignetes Sägeblatt (17, 18) einsetzen                                |
|                                    | Sägeblatt (17, 18) stumpf                                       | Neues Sägeblatt (17, 18) einsetzen                                     |
|                                    | Falsche Sägegeschwindigkeit                                     | Sägegeschwindigkeit anpassen   |
|                                    | Geringe Akkuleistung  | Akku laden (siehe separate Bedienungsanleitung für Akku und Ladegerät) |
| Sägeblatt wird schnell stumpf      | Sägeblatt (17, 18) für das zu bearbeitende Werkstück ungeeignet | Geeignetes Sägeblatt (17, 18) einsetzen                                |
|                                    | Zu viel Druck angewandt   | Druck verringern   |
|                                    | Sägegeschwindigkeit zu hoch                                     | Sägegeschwindigkeit verringern   |

## Entsorgung/ Umweltschutz

Nehmen Sie den Akku aus dem Gerät und führen Sie Gerät, Akku, Zubehör und Verpackung einer umweltgerechten Wiederverwertung zu.



Elektrogeräte gehören nicht in den Hausmüll.

Das Symbol der durchgestrichenen Mülltonne bedeutet, dass dieses Elektro- bzw. Elektronikgerät am Ende seiner Lebensdauer nicht im Hausmüll entsorgt werden darf, sondern vom Endnutzer einer getrennten Sammlung zugeführt werden muss.

### Richtlinie 2012/19/EU über Elektro- und Elektronik-Altgeräte:

Verbraucher sind gesetzlich dazu verpflichtet, Elektro- und Elektronikgeräte am Ende ihrer Lebensdauer einer umweltgerechten Wiederverwertung zuzuführen. Auf diese Weise wird eine umwelt- und ressourcenschonende Verwertung sichergestellt.

Je nach Umsetzung in nationales Recht können Sie folgende Möglichkeiten haben:

- an einer Verkaufsstelle zurückgeben,
- an einer offiziellen Sammelstelle abgeben,
- an den Hersteller/Inverkehrbringer zurücksenden.

Nicht betroffen sind den Altgeräten beigefügte Zubehörteile und Hilfsmittel ohne Elektrobestandteile.

### Zusätzliche Entsorgungshinweise für Deutschland

Das Gerät ist bei eingerichteten Sammelstellen, Wertstoffhöfen oder Entsorgungs-

betrieben abzugeben. Zudem sind Vertreter von Elektro- und Elektronikgeräten sowie Vertreter von Lebensmitteln zur Rücknahme verpflichtet. LIDL bietet Ihnen Rückgabemöglichkeiten direkt in den Filialen und Märkten an. Rückgabe und Entsorgung sind für Sie kostenfrei.

Beim Kauf eines Neugerätes haben Sie das Recht, ein entsprechendes Altgerät unentgeltlich zurückzugeben.

Zusätzlich haben Sie die Möglichkeit, unabhängig vom Kauf eines Neugerätes, unentgeltlich (bis zu drei) Altgeräte abzugeben, die in keiner Abmessung größer als 25 cm sind.

Bitte entnehmen Sie vor der Rückgabe Batterien oder Akkumulatoren, die nicht vom Altgerät umschlossen sind, sowie Lampen, die zerstörungsfrei entnommen werden können und führen diese einer separaten Sammlung zu.

### Entsorgungshinweise für Akkus



Der Akku darf am Ende der Nutzungszeit nicht über den Hausmüll entsorgt werden. Werfen Sie den Akku nicht ins Feuer (Explosionsgefahr) oder ins Wasser. Beschädigte Akkus können der Umwelt und ihrer Gesundheit schaden, wenn giftige Dämpfe oder Flüssigkeiten austreten.

Entsorgen Sie Akkus nach den lokalen Vorschriften. Defekte oder verbrauchte Akkus müssen gemäß Richtlinie 2006/66/EG recycelt werden. Geben Sie Akkus an einer Altbatteriesammelstelle ab, wo sie einer umweltgerechten Wiederverwertung zugeführt werden. Fragen Sie hierzu Ihren lokalen Müllentsorger oder unser Service-Center. Entsorgen Sie Akkus im entladenen Zustand. Wir empfehlen die Pole mit einem Klebestreifen zum Schutz vor ei-

nem Kurzschluss abzudecken. Öffnen Sie den Akku nicht.

## Service

### Garantie

Sehr geehrte Kundin, sehr geehrter Kunde, Sie erhalten auf dieses Produkt 5 Jahre Garantie ab Kaufdatum.

Im Falle von Mängeln dieses Produkts stehen Ihnen gegen den Verkäufer des Produkts gesetzliche Rechte zu. Diese gesetzlichen Rechte werden durch unsere im Folgenden dargestellte Garantie nicht eingeschränkt.

### Garantiebedingungen

Die Garantiefrist beginnt mit dem Kaufdatum. Bitte bewahren Sie den Original-Kassenbon gut auf. Diese Unterlage wird als Nachweis für den Kauf benötigt.

Tritt innerhalb von fünf Jahren ab dem Kaufdatum dieses Produkts ein Material- oder Fabrikationsfehler auf, wird das Produkt von uns – nach unserer Wahl – für Sie kostenlos repariert oder ersetzt. Diese Garantieleistung setzt voraus, dass innerhalb der Fünf-Jahres-Frist das defekte Produkt und der Kaufbeleg (Kassenbon) vorgelegt und schriftlich kurz beschrieben wird, worin der Mangel besteht und wann er aufgetreten ist.

Wenn der Defekt von unserer Garantie gedeckt ist, erhalten Sie das reparierte oder ein neues Produkt zurück. Mit Reparatur oder Austausch des Produkts beginnt kein neuer Garantiezeitraum.

### Garantiezeit und gesetzliche Mängelansprüche

Die Garantiezeit wird durch die Gewährleistung nicht verlängert. Dies gilt auch für ersetzte und reparierte Teile. Eventuell schon beim Kauf vorhandene Schäden und Mängel müssen sofort nach dem Aus-

packen gemeldet werden. Nach Ablauf der Garantiezeit anfallende Reparaturen sind kostenpflichtig.

### Garantieumfang

Das Produkt wurde nach strengen Qualitätsrichtlinien sorgfältig produziert und vor Anlieferung gewissenhaft geprüft.

Die Garantieleistung gilt für Material- oder Fabrikationsfehler. Diese Garantie erstreckt sich nicht auf Produktteile, die normaler Abnutzung ausgesetzt sind und daher als Verschleißteile angesehen werden können oder für Beschädigungen an zerbrechlichen Teilen.

Diese Garantie verfällt, wenn das Produkt beschädigt, nicht sachgemäß benutzt oder nicht gewartet wurde. Für eine sachgemäße Benutzung des Produkts sind alle in der Betriebsanleitung aufgeführten Anweisungen genau einzuhalten. Verwendungszwecke und Handlungen, von denen in der Betriebsanleitung abgeraten oder vor denen gewarnt wird, sind unbedingt zu vermeiden.

Das Produkt ist lediglich für den privaten und nicht für den gewerblichen Gebrauch bestimmt. Bei missbräuchlicher und unsachgemäßer Behandlung, Gewaltanwendung und bei Eingriffen, die nicht von unserer autorisierten Service-Niederlassung vorgenommen wurden, erlischt die Garantie.

### Abwicklung im Garantiefall

Um eine schnelle Bearbeitung Ihres Anliegens zu gewährleisten, folgen Sie bitte den folgenden Hinweisen:

- Bitte halten Sie für alle Anfragen den Kassenbon und die Artikelnummer (IAN 426015\_2301) als Nachweis für den Kauf bereit.
- Die Artikelnummer entnehmen Sie bitte dem Typenschild.

- Sollten Funktionsfehler oder sonstige Mängel auftreten, kontaktieren Sie zunächst das nachfolgend benannte Service-Center **telefonisch** oder per **E-Mail**. Sie erhalten dann weitere Informationen über die Abwicklung Ihrer Reklamation.
- Ein als defekt erfasstes Produkt können Sie, nach Rücksprache mit unserem Service-Center unter Beifügung des Kaufbelegs (Kassenbons) und der Angabe, worin der Mangel besteht und wann er aufgetreten ist, für Sie portofrei an die Ihnen mitgeteilte Service-Anschrift übersenden. Um Annahmeprobleme und Zusatzkosten zu vermeiden, benutzen Sie unbedingt nur die Adresse, die Ihnen mitgeteilt wird. Stellen Sie sicher, dass der Versand nicht unfrei, per Sperrgut, Express oder sonstiger Sonderfracht erfolgt. Senden Sie das Produkt bitte inkl. aller beim Kauf mitgelieferten Zubehörteile ein und sorgen Sie für eine ausreichend sichere Transportverpackung.

### Reparatur-Service

Für Reparaturen, **die nicht der Garantie unterliegen**, wenden Sie sich an das Service-Center. Dort erhalten Sie gerne einen Kostenvoranschlag.

- Wir können nur Geräte bearbeiten, die ausreichend verpackt und frankiert eingesandt wurden.

**Hinweis:** Bitte senden Sie Ihr Gerät gereinigt und mit Hinweis auf den Defekt an die vom Service-Center genannte Adresse.

- Nicht angenommen werden unfrei eingeschickte Geräte sowie Geräte, die per Sperrgut, Express oder mit sonstiger Sonderfracht versendet wurden.
- Wir entsorgen Ihre eingesendeten, defekten Geräte kostenlos.

### Service-Center

#### DE Service Deutschland

Tel.: 0800 54 35 111  
E-Mail: [grizzly@lidl.de](mailto:grizzly@lidl.de)  
**IAN 426015\_2301**

#### AT Service Österreich

Tel.: 0800 447744  
E-Mail: [grizzly@lidl.at](mailto:grizzly@lidl.at)  
**IAN 426015\_2301**

#### CH Service Schweiz

Tel.: 0800 56 44 33  
E-Mail: [grizzly@lidl.ch](mailto:grizzly@lidl.ch)  
**IAN 426015\_2301**

### Importeur

Bitte beachten Sie, dass die folgende Anschrift keine Serviceanschrift ist. Kontaktieren Sie zunächst das oben genannte Service-Center.

Grizzly Tools GmbH & Co. KG  
Stockstädter Str. 20  
63762 Großostheim  
DEUTSCHLAND  
[www.grizzlytools.de](http://www.grizzlytools.de)

## Ersatzteile und Zubehör

### Ersatzteile und Zubehör erhalten Sie unter [www.grizzlytools.shop](http://www.grizzlytools.shop).

Sollten bei Ihrem Bestellvorgang Probleme auftreten, kontaktieren Sie uns über unseren Online-Shop. Bei weiteren Fragen wenden Sie sich an das Service-Center, S. 20.

| Pos.-Nr. | Bezeichnung | Best.-Nr. |
|----------|-------------|-----------|
| 1        | Fußplatte   | 91110545  |
| 14       | Hebel       | 91110546  |

# Original-EG-Konformitätserklärung

Produkt: **Akku-Säbelsäge**

Modell: **PSSAP 2028 B2**

Seriennummer: 000001-017500

Der oben beschriebene Gegenstand der Erklärung erfüllt die einschlägigen Harmonisierungsrechtsvorschriften der Union:

**2006/42/EG • 2014/30/EU • 2011/65/EU & (EU) 2015/863  
Produkt mit Akku Smart PAPS 204 A1/  
Smart PAPS 208 A1: 2014/53/ EU**

Der oben beschriebene Gegenstand der Erklärung erfüllt die Vorschriften der Richtlinie 2011/65/EU des Europäischen Parlaments und des Rates vom 8. Juni 2011 zur Beschränkung der Verwendung bestimmter gefährlicher Stoffe in Elektro- und Elektronikgeräten.

Um die Konformität zu gewährleisten, wurden folgende harmonisierte Normen sowie nationale Normen und Bestimmungen angewendet:

**EN 62841-1:2015/A11:2021 • EN 62841-2-11:2016/A1:2020  
EN IEC 63000:2018  
EN IEC 55014-1:2021 • EN IEC 55014-2:2021  
EN 62471:2008 • IEC 62471:2006  
Produkt mit Akku Smart PAPS 204 A1/Smart PAPS 208 A1:  
EN 301 489-1 V2.2.3:2019 • Draft EN 301 489-17 V3.2.5:2022  
EN 300 328 V2.2.2:2019 • EN 50663:2017**

Die alleinige Verantwortung für die Ausstellung dieser Konformitätserklärung trägt der Hersteller:

**CE** Grizzly Tools GmbH & Co. KG  
Stockstädter Str. 20  
63762 Großostheim  
DEUTSCHLAND  
03.09.2023



Christian Frank  
Dokumentationsbevollmächtigter

# Table of Contents

**Introduction..... 22**  
 Proper use..... 22  
 Scope of delivery/accessories..... 23  
 Overview..... 23  
 Description of functions..... 23  
 Technical data..... 23

**Safety information..... 25**  
 Meaning of the safety information..... 25  
 Pictograms and symbols..... 25  
 General Power Tool Safety Warnings..... 26  
 Safety information for reciprocating saws..... 29  
 Residual risks..... 30

**Preparation..... 30**  
 Control elements..... 30  
 Attaching and removing the saw blade..... 30  
 Adjusting the base plate..... 31  
 Checking the battery charge level..... 31  
 Charging the battery..... 31

**Operation..... 31**  
 Information on sawing..... 31  
 Inserting and removing the battery..... 32  
 Switching on and off..... 32  
 Pre-selecting the rotation speed..... 32

**Parkside app..... 32**

**Transport..... 33**

**Cleaning, maintenance and storage..... 33**  
 Cleaning..... 33  
 Maintenance..... 33  
 Storage..... 33

**Troubleshooting..... 34**

**Disposal/environmental protection..... 34**

Disposal instructions for rechargeable batteries..... 35

**Service..... 35**  
 Guarantee..... 35  
 Repair service..... 36  
 Service Centre..... 36  
 Importer..... 37

**Spare parts and accessories..... 37**

**Translation of the original EC declaration of conformity..... 38**

**Exploded view..... 201**

## Introduction

Congratulations on purchasing your new cordless reciprocating saw (hereafter referred to as device or power tool).

You have chosen a high-quality device. This device was quality-tested and subjected to a final inspection during production, therefore ensuring proper functioning of your device.



The instruction manual forms part of this device. It contains important information on safety, use and disposal. Read the instruction manual carefully. Familiarise yourself with the controls and how to use the device correctly. Use the device only as described and for the stated fields of application. Store the instruction manual carefully and ensure that all documents are handed over in the event that the device is passed on to another user.

### Proper use

This device is only intended for the following uses:

- Sawing plastic, wood and steel with firm support
- Only operate in dry areas.

Please note the information on saw blade types.

Any other use that is not expressly permitted in this instruction manual may pose a serious hazard to the user and result in damage to the device. The operator or user of the machine is responsible for any accidents or personal injury and/or material damage to third parties or their property. The machine is intended to be used by do-it-yourselfers. It was not designed for heavy commercial use. The warranty is void in the case of commercial use. The manufacturer is not liable for damage caused by improper use or incorrect operation.

The device is part of the **X 20 V TEAM** series and can be operated with batteries of the **X 20 V TEAM** series. Batteries of the **X 20 V TEAM** series may only be charged using chargers of the **X 20 V TEAM** series.

### Scope of delivery/ accessories

Unpack the device and check that everything is present.

Dispose of the packaging material properly.

- Cordless Sabre Saw
- 1 Wood saw blade HCS (Swiss made)
- 1 Metal saw blade BIM (Swiss made)
- Storage case
- Translation of the original instructions

**The rechargeable battery and charger are not included in delivery.**

### Overview

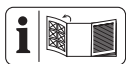

The illustrations for the device can be found on the front fold-out page.

- 1 Footplate
- 2 Chuck

- 3 LED work light
- 4 Auxiliary handle
- 5 On/Off switch
- 6 Switch lock
- 7 Handle
- 8 "Connected" indicator
- 9 Battery holder
- 10 Battery (not included)
- 11 Button (Charge level indicator)
- 12 Charge level indicator
- 13 Battery release
- 14 Lever
- 15 Battery charger (not included)
- 16 Storage case
- 17 Wood saw blade
- 18 Metal saw blade
- 19 Display (level)
- 20 Speed button

### Description of functions

The cordless reciprocating saw is a hand-held saw with a saw blade that moves back and forth.

Please refer to the descriptions below for information on how the operating elements work.

### Technical data

#### Cordless Sabre Saw

..... **PSSAP 2028 B2**

Rated voltage *U* ..... 20 V ==

Weight with battery (4,0 Ah Smart)

..... ≈ 2.5 kg

Idle stroke rate

- level 1 ..... 0-2300 min<sup>-1</sup>

- level 2 ..... 0-3000 min<sup>-1</sup>

Stroke length ..... 28 mm

Cutting depth

- wood ..... ≤ 255 mm

- steel ..... ≤ 20 mm
- non-ferrous metal ..... ≤ 25 mm
- metal pipe ..... ≤ 150 mm
- Sound pressure level ( $L_{pA}$ )  
..... 87.3 dB;  $K_{pA}=5$  dB
- Sound power level ( $L_{WA}$ )
- Measured ..... 95.3 dB;  $K_{WA}=5$  dB
- Vibration ( $a_h$ ) ..... 14.2 m/s<sup>2</sup>;  $K=1.5$  m/s<sup>2</sup>
- Battery ..... Li-Ion
- Temperature ..... ≤50 °C
- Charging ..... 4 - 40 °C
- Operation ..... -20 - 50 °C
- Storage ..... 0 - 45 °C
- PARKSIDE Performance Smart battery
- Smart PAPS 204 A1/Smart PAPS 208 A1
- frequency band .... 2400-2483.5 MHz
- transmitted power ..... ≤ 20 dBm

Wear hearing protection!

Levels of noise and vibration were determined according to the standards and regulations in the declaration of conformity.

The specified total vibration value and the stated noise emission value have been measured according to a standardised test method and can be used to compare one power tool with another. The specified total vibration value and the stated specified noise emission value can also be used for a provisional assessment of the load.

**▲ WARNING!** The vibration and noise emissions may deviate from the specified

values during actual use of the power tool, depending on how the power tool is being used. Try to keep the exposure to vibrations as low as possible. An example of a measure to reduce vibration exposure is limiting the working hours. All parts of the operating cycle have to be considered while doing so (for example, times when the power tool is switched off and times when it is switched on but running without any load).

**Charging time**

The device is part of the **X 20 V TEAM** series and can be operated with batteries of the **X 20 V TEAM** series. Batteries of the **X 20 V TEAM** series may only be charged using chargers of the **X 20 V TEAM** series.

We recommend that you operate this appliance with the following batteries only: PAP 20 B1, PAP 20 B3, Smart PAPS 204 A1, Smart PAPS 208 A1  
We recommend charging these batteries with the following chargers: PLG 20 A3, PLG 20 A4, PLG 20 C1, PLG 20 C3, PLG 20 C2, PDSLIG 20 A1, Smart PLGS 2012 A1

Rechargeable battery and charger technical data: See separate manual.

The charging time is influenced by factors such as the temperature of the environment and the battery, as well as the mains voltage applied, and may therefore deviate from the specified values.



| Charging time (min.)  | PAP 20 A1<br>PAP 20 A2<br>PAP 20 B1 | PAP 20 A3<br>PAP 20 B3<br>Smart<br>PAPS 204 A1 | Smart<br>PAPS 208 A1 |
|---|-------------------------------------|--|----------------------|
| PLG 20 A1<br>PLG 20 A4<br>PLG 20 C1                               | 60                                  | 120  | 240                  |
| PLG 20 C2   | 45                                  | 80   | 165                  |
| PLG 20 A2<br>PLG 20 A3<br>PLG 20 C3<br>PDSLГ 20 A1<br>PDSLГ 20 B1 | 35                                  | 60   | 120                  |
| PLG 201 A1  | 135                                 | 250  | 500                  |
| Smart<br>PLGS 2012 A1   | 35                                  | 45   | 50                   |

## Safety information

This section deals with the basic safety instructions for using the device.

**▲ WARNING!** Injury and property damage due to improper handling of battery. Observe the safety information and notes on charging and proper use as shown in the instruction manual for your battery and charger from the series **X 20 V TEAM**. A detailed description of the charging process and further information can be found in these separate operating instructions.

### Meaning of the safety information

**▲ DANGER!** If you do not observe this safety instruction, an accident will occur. The result of which is severe bodily injury or death.

**▲ WARNING!** If you do not observe this safety instruction, an accident may occur. The result of which is likely severe bodily injury or death.

**▲ CAUTION!** If you do not observe this safety instruction, an accident will occur. The result of which is likely minor or moderate bodily injury.

**NOTICE!** If you do not observe this safety instruction, an accident will occur. The result of which is possible damage to property.

## Pictograms and symbols

### Symbols on the device



The device is part of the **X 20 V TEAM** series and can be operated with batteries of the **X 20 V TEAM** series. Batteries of the **X 20 V TEAM** series may only be charged using chargers of the **X 20 V TEAM** series.



Electrical devices must not be disposed of with domestic waste.



Attention!



Read the instruction manual



Protection class II (double insulation)



Use hearing protection



Use eye protection



Use a mask



Use protective gloves



Smart LED display



Speed button



Display (level)

## General Power Tool Safety Warnings

**⚠ WARNING! Read all safety warnings, instructions, illustrations and specifications provided with this power tool.** Failure to follow all instructions listed below may result in electric shock, fire and/or serious injury. **Save all warnings and instructions for future reference.**

The term “power tool” in the warnings refers to your mains-operated (corded) power tool or battery-operated (cordless) power tool.

### 1. WORK AREA SAFETY

- a) **Keep work area clean and well lit.** Cluttered or dark areas invite accidents.
- b) **Do not operate power tools in explosive atmospheres, such as in the presence of flammable liquids, gases or dust.** Power tools create sparks which may ignite the dust or fumes.

- c) **Keep children and bystanders away while operating a power tool.** Distractions can cause you to lose control.

### 2. ELECTRICAL SAFETY

- a) **Power tool plugs must match the outlet. Never modify the plug in any way. Do not use any adapter plugs with earthed (grounded) power tools.** Unmodified plugs and matching outlets will reduce risk of electric shock.
- b) **Avoid body contact with earthed or grounded surfaces, such as pipes, radiators, ranges and refrigerators.** There is an increased risk of electric shock if your body is earthed or grounded.
- c) **Do not expose power tools to rain or wet conditions.** Water entering a power tool will increase the risk of electric shock.
- d) **Do not abuse the cord. Never use the cord for carrying, pulling or unplugging the power tool. Keep cord away from heat, oil, sharp edges or moving parts.** Damaged or entangled cords increase the risk of electric shock.
- e) **When operating a power tool outdoors, use an extension cord suitable for outdoor use.** Use of a cord suitable for outdoor use reduces the risk of electric shock.
- f) **If operating a power tool in a damp location is unavoidable, use a residual current device (RCD) protected supply.** Use of an RCD reduces the risk of electric shock.

### 3. PERSONAL SAFETY

- a) **Stay alert, watch what you are doing and use common sense when operating a power tool. Do not use a power tool while you are tired or under the influence of drugs, alcohol or medication.** A moment of inattention while operating power tools may result in serious personal injury.
- b) **Use personal protective equipment. Always wear eye protection.** Protective equipment such as a dust mask, non-skid safety shoes, hard hat or hearing protection used for appropriate conditions will reduce personal injuries.
- c) **Prevent unintentional starting. Ensure the switch is in the off-position before connecting to power source and/or battery pack, picking up or carrying the tool.** Carrying power tools with your finger on the switch or energising power tools that have the switch on invites accidents.
- d) **Remove any adjusting key or wrench before turning the power tool on.** A wrench or a key left attached to a rotating part of the power tool may result in personal injury.
- e) **Do not overreach. Keep proper footing and balance at all times.** This enables better control of the power tool in unexpected situations.
- f) **Dress properly. Do not wear loose clothing or jewellery. Keep your hair and clothing away from moving parts.** Loose clothes, jewellery or long hair can be caught in moving parts.

- g) **If devices are provided for the connection of dust extraction and collection facilities, ensure these are connected and properly used.** Use of dust collection can reduce dust-related hazards.
  - h) **Do not let familiarity gained from frequent use of tools allow you to become complacent and ignore tool safety principles.** A careless action can cause severe injury within a fraction of a second.
- ### 4. POWER TOOL USE AND CARE
- a) **Do not force the power tool. Use the correct power tool for your application.** The correct power tool will do the job better and safer at the rate for which it was designed.
  - b) **Do not use the power tool if the switch does not turn it on and off.** Any power tool that cannot be controlled with the switch is dangerous and must be repaired.
  - c) **Disconnect the plug from the power source and/or remove the battery pack, if detachable, from the power tool before making any adjustments, changing accessories, or storing power tools.** Such preventive safety measures reduce the risk of starting the power tool accidentally.
  - d) **Store idle power tools out of the reach of children and do not allow persons unfamiliar with the power tool or these instructions to operate the power tool.** Power tools are dangerous in the hands of untrained users.
  - e) **Maintain power tools and accessories. Check for misalignment or binding of moving**

- parts, breakage of parts and any other condition that may affect the power tool's operation. If damaged, have the power tool repaired before use.** Many accidents are caused by poorly maintained power tools.
- f) **Keep cutting tools sharp and clean.** Properly maintained cutting tools with sharp cutting edges are less likely to bind and are easier to control.
- g) **Use the power tool, accessories and tool bits etc. in accordance with these instructions, taking into account the working conditions and the work to be performed.** Use of the power tool for operations different from those intended could result in a hazardous situation.
- h) **Keep handles and grasping surfaces dry, clean and free from oil and grease.** Slippery handles and grasping surfaces do not allow for safe handling and control of the tool in unexpected situations.
5. **BATTERY TOOL USE AND CARE**
- a) **Recharge only with the charger specified by the manufacturer.** A charger that is suitable for one type of battery pack may create a risk of fire when used with another battery pack.
- b) **Use power tools only with specifically designated battery packs.** Use of any other battery packs may create a risk of injury and fire.
- c) **When battery pack is not in use, keep it away from other metal objects, like paper clips, coins, keys, nails, screws or other small metal objects, that can make a connection from one terminal to another.** Shorting the battery terminals together may cause burns or a fire.
- d) **Under abusive conditions, liquid may be ejected from the battery; avoid contact. If contact accidentally occurs, flush with water. If liquid contacts eyes, additionally seek medical help.** Liquid ejected from the battery may cause irritation or burns.
- e) **Do not use a battery pack or tool that is damaged or modified.** Damaged or modified batteries may exhibit unpredictable behaviour resulting in fire, explosion or risk of injury.
- f) **Do not expose a battery pack or tool to fire or excessive temperature.** Exposure to fire or temperature above 130 °C may cause explosion.
- g) **Follow all charging instructions and do not charge the battery pack or tool outside the temperature range specified in the instructions.** Charging improperly or at temperatures outside the specified range may damage the battery and increase the risk of fire.
6. **SERVICE**
- a) **Have your power tool serviced by a qualified repair person using only identical replacement parts.** This will ensure that the safety of the power tool is maintained.
- b) **Never service damaged battery packs.** Service of battery packs should only be performed by the manufacturer or authorized service providers.

## Safety information for reciprocating saws

- **Hold the power tool by insulated gripping surfaces, when performing an operation where the cutting accessory may contact hidden wiring.** Cutting accessories contacting a "live" wire may make exposed metal parts of the power tool "live" and could give the operator an electric shock.
- **Use clamps or another practical way to secure and support the workpiece to a stable platform.** Holding the workpiece by your hand or against the body leaves it unstable and may lead to loss of control.
- **Only use accessories recommended by PARKSIDE.** Unsuitable accessories may cause electric shock or fire.

### Further safety instructions for reciprocating saws

- **Keep hands away from the sawing area.** Do not reach underneath the workpiece. Upon contact with the saw blade there is a risk of injury.
- **Only when the power tool is turned on should the sawing blade be moved against the workpiece.** Otherwise, there is a risk of kickback if the attachment tools jam in the workpiece.
- **Make sure that the footplate is secure during sawing.** A tilted saw blade may break or cause a kickback.
- **After you have finished work, turn the power tool off and do not pull the saw blade out of the cut until it has come to a standstill.** In this way you will avoid

any kickback and can safely put down the power tool.

- **Use only undamaged saw blades in perfect condition.** Bent or blunt saw blades can break, adversely affect the cut or cause kickback.
- **Do not brake the saw blade after switching the device off by applying side pressure.** The saw blade may be damaged, break or cause a kickback.
- **Use clamps or another practical way to secure and support the workpiece to a stable platform.** Holding the workpiece by your hand or against the body leaves it unstable and may lead to loss of control.
- **Do not touch any objects or the ground with the saw running.** There is a risk of kickback.
- **Hold the power tool tightly with both hands while working and ensure a secure footing.** The power tool is guided more securely with both hands.
- **Switch the appliance off immediately if the sawing blade jams. Force apart the saw cut and pull the saw blade out carefully.** This can lead to loss of control over the power tool.
- **Use suitable detectors to determine if there are hidden supply lines or contact the local utility company for assistance.** Contact with electric cables can cause fire and electric shock. Damaging gas lines can lead to explosion. Breaking water pipes causes property damage.
- **Always wait until the power tool has come to a complete stop before placing it down.** The application tool can jam and cause you to lose control of the power tool.

## Residual risks

There will always be residual risks even if you operate this power tool according to the instructions. The following hazards may occur in connection with the type and design of this power tool:

- Hearing damage if suitable ear protection is not worn.
- Health injuries resulting from the effect of vibration on the hands and arms in the event that the device is used over a longer period of time or is not used and maintained properly.
- Cutting injuries

**⚠ WARNING!** Danger due to electro-magnetic field generated while the machine is in operation. Under certain circumstances, this field may negatively affect active or passive medical implants. In order to reduce the danger of serious or fatal injuries, we recommend that individuals who wear medical implants should consult their doctor and the manufacturer of the implant before operating the machine.

## Preparation

**⚠ WARNING!** Risk of injury due to unintentional start-up. Only insert the rechargeable battery into the device once the device is fully prepared for use.

## Control elements

Familiarise yourself with the operating elements before using the device for the first time.

- **On/Off switch (5)**
  - Switching on: Press
  - Continuously regulate the stroke rate: The more you press the on/off switch, the higher the stroke rate.
  - Switching off: Release

- **Switch lock (6)**
  - Unlocking: Press
  - Locking: Release
- **Speed button (20)**
  - Switch speed level
    - 1**  $\triangleq$  lowest speed level
    - 2**  $\triangleq$  highest speed level

## Attaching and removing the saw blade



**⚠ CAUTION!** Risk of injury when touching the saw blade. Wear protective gloves when attaching the saw blade.

## Requirements

- The saw blade has a 1/2" universal mount like the supplied saw blades (17, 18).
- The saw blade is suitable for the respective material. The scope of delivery for the device includes a large-toothed saw blade for wood and a fine-toothed saw blade for metal and plastic.
- The chuck is free of splinters or other material residue.

## Installing the saw blade (Fig. B)

1. Turn the chuck (2) as far as possible  (seen from the front) and keep it fixed in this position.
2. Place the saw blade (17, 18) into the chuck (2).
3. Release the chuck (2).
4. Ensure that the saw blade (17, 18) is correctly attached and that the teeth point downwards.

## Removing the saw blade (Fig. B)

1. Hold the saw blade (17, 18) firmly.
2. Turn the chuck (2) as far as possible  (seen from the front) and keep it fixed in this position.

3. Remove the saw blade (17, 18) from the chuck (2).
4. Release the chuck (2).

## Adjusting the base plate

### Notes

- Risk of injury! Remove the saw blade.
- Never use the device without the footplate.

### Procedure (Fig. A)

1. Unlock the footplate (1): Turn the lever (14) downward.
2. Set the footplate (1) to the desired position.
3. Lock the footplate (1): Turn the lever (14) upward.

## Checking the battery charge level

| LEDs               | Meaning                     |
|--------------------|-----------------------------|
| red, orange, green | Battery charged             |
| red, orange        | Battery partially charged   |
| red                | Battery needs to be charged |

1. Press the button (11) next to the charge level indicator button (12) on the battery (10).  
The LEDs of the charge level indicator show how much charge remains in the battery.
2. Charge the battery (10) when only the red LED on the charge level indicator (12) is illuminated.

## Charging the battery

See also the charger instruction manual.

### Notes

- If warm, allow the battery to cool before charging.
- Do not expose the battery to direct sunlight for long periods and do not place it on a radiator (max. 50 °C).

## Charging the battery

1. Remove the battery (10) from the device.
2. Push the battery (10) into the charging slot of the battery charger (15).
3. Connect the battery charger (15) to a power outlet.
4. After charging, disconnect the battery charger (15) from the mains.
5. Pull the battery (10) out of the battery charger (15).

## Operation

### Information on sawing

#### General Information

- Do not use any blunt or bent blades or blades which are damaged in any other way.
- Before sawing the workpiece, check for hidden foreign objects such as nails or screws. These must be removed.
- Only use saw blades with the same saw blade shank as the saw blade provided.
- Hold the device securely by the handle.
- Place the footplate on the workpiece.
- Do not apply too much pressure in the cutting direction. Let the device do the work.
- Switch the appliance off immediately if the sawing blade jams. Force apart the saw cut and pull the saw blade out carefully.
- Before shutting down the device, switch it off and wait for it to come to a complete standstill.
- Always stand to the side of the saw when working.
- Avoid over-stressing the device while working.

## Plunge sawing

### Requirements

- Soft materials such as wood, aerated concrete, plasterboard etc.

### Procedure

1. Place the device with the lower edge of the footplate (1) on the workpiece. The saw blade (17) does not touch the workpiece.
2. Insert the saw blade (17) in the workpiece by tipping the device forward until the device is vertical.
3. Continue sawing along the desired cutting line.

## Inserting and removing the battery

**▲ WARNING!** Risk of injury due to unintentional start-up. Only insert the rechargeable battery into the device once the device is fully prepared for use.

**NOTICE!** Risk of damage! An incorrect battery can damage the device and battery.

### Inserting the battery

1. Push the battery (10) along the guide into the battery holder (9).  
You will hear the battery click into place.

### Removing the battery

1. Press and hold the battery release (13) on the battery (10).
2. Pull the battery out of the battery holder (9).

## Switching on and off

### Switching on

1. Place the rechargeable battery into the device.
2. Hold the device by the handle (7) and the auxiliary handle (4) (insulated gripping surfaces).
3. Press the switch lock (6).

4. Press and hold the On/off switch (5).
5. Release the switch lock (6).
6. Wait until the device has reached the full stroke rate.

### Switching off

1. To turn it off, release the on/off switch (5).
2. Do not pull the saw blade out of the cut until it has come to a standstill.
3. Remove the rechargeable battery from the device if you are leaving the device unattended or if you have finished working.

## Pre-selecting the rotation speed

The speed button (20) lets you to choose between two speed levels.

The relationship between the number **1 2** on the display (level) (19) and the stroke rate per minute is shown in the following table.

| level | Idle stroke rate         |
|-------|--------------------------|
| 1     | 0-2300 min <sup>-1</sup> |
| 2     | 0-3000 min <sup>-1</sup> |

## PARKSIDE app

The PARKSIDE app lets you monitor the device and control certain functions. The functions may change with updates to the app and firmware. For more information on the PARKSIDE app, see the instructions for the smart battery.

### Requirements

To find the device in the PARKSIDE app, the following requirements must be met:

- The PARKSIDE app is installed on your smartphone and Bluetooth® is activated.
- The following battery is inside the device: PARKSIDE Performance Smart







battery PAPS 204 A1 or PAPS 208 A1. This battery is already connected to the PARKSIDE app.

The device communicates with the app via the battery.

### Connecting the device to the PARKSIDE app

1. Insert the smart battery (10).
2. Press the On/Off switch (5).  
The "Connected" display (8) flashes three times. When the device is connected, the "Connected" indicator lights up continuously.
3. Open the PARKSIDE app.
4.  **Devices**.  
The device is displayed in the list. If the device does not appear in the list, add the device manually.

### Monitoring and controlling the device

1.  **Devices**.
2.  Select the device from the list.  
The device overview page is displayed.
3.  Select the desired setting on the overview page.  
  Select help if you are unsure.  
A dialogue box with a description for the relevant setting is displayed.

## Transport

Information on transporting the device:

- Switch off the device and remove the battery (10). Make sure that all moving parts have come to a complete stop.
- Remove the attachment tool.
- Always carry the device by the handle (7).

## Cleaning, maintenance and storage

**▲ WARNING!** Risk of injury due to unintentional start-up. Protect yourself when performing maintenance or cleaning work. Switch off the device and remove the battery (10).

You should have any repair and maintenance work that is not described in these instructions carried out by our Service Centre. Only use original replacement parts.

### Cleaning

**▲ WARNING!** Electric shock! Never spray down the device with water.  
**NOTICE!** Risk of damage. Chemical substances may attack the plastic parts of the machine. Do not use any cleaning agents or solvents.

- Keep the ventilation slits, motor housing and handles of the machine clean. Use a damp cloth or brush to do this.

### Maintenance

The device is maintenance free.

### Storage

Always store the device and accessories:

- clean
- dry
- protected against dust
- In the case provided (16)
- out of the reach of children

The storage temperature for the rechargeable battery and the device is between 0 °C and 45 °C. Avoid extreme cold or heat during storage to ensure the battery output is not adversely affected.

Remove the rechargeable battery from the device before storing the device (see the separate operating instructions for the battery and charger).

## Troubleshooting

The following table will assist you in fixing faults:

| Problem                         | Possible cause  | Error correction  |
|---------------------------------|---|---|
| Device does not start           | Rechargeable battery (10) not inserted                          | <i>Inserting the battery</i> , p. 32  |
|                                 | On/Off switch (5) is broken                                     | contact the service centre.   |
|                                 | Defective motor   | contact the service centre.   |
|                                 | Rechargeable battery (10) discharged                            | Charge the battery (see the separate operating instructions for the rechargeable battery and charger) |
| Device works with interruptions | Internal loose contact  | contact the service centre.   |
|                                 | On/Off switch (5) is broken                                     | contact the service centre.   |
| Poor sawing performance         | Saw blade (17, 18) unsuitable for the workpiece to be processed | Use a suitable saw blade (17, 18)   |
|                                 | Saw blade (17, 18) blunt  | Use a new saw blade (17, 18)  |
|                                 | Incorrect sawing speed  | Adjust sawing speed   |
|                                 | Low battery power   | Charge the battery (see the separate operating instructions for the rechargeable battery and charger) |
| Saw blade quickly becomes blunt | Saw blade (17, 18) unsuitable for the workpiece to be processed | Use a suitable saw blade (17, 18)   |
|                                 | Too much pressure applied                                       | Reduce the pressure   |
|                                 | Sawing speed too high   | Reduce the sawing speed   |

## Disposal/ environmental protection

Remove the battery from the device and recycle the device, battery, accessories and packaging in an environmentally-friendly manner.



Electrical devices must not be disposed of with domestic waste.

The symbol of the crossed-out wheeled bin means that this product must not be disposed of as unsorted municipal waste at the end of its useful life.

**Directive 2012/19/EU on waste electrical and electronic equipment:**

Consumers are legally obliged to recycle electrical and electronic equipment in an environmentally sound manner at the end of its life. In this way, environmentally friendly and resource-saving recycling is ensured.

Depending on the implementation in national law, you may have the following options:

- Return to a shop,
- Hand over to an official collection point,
- Return to the manufacturer/distributor.

This does not affect accessories enclosed with the old devices or tools without any electrical components.

**Disposal instructions for rechargeable batteries**



Do not throw batteries into domestic waste, fire (risk of explosion) or water. Damaged batteries can harm the environment and your health if poisonous fumes or liquids escape.

Dispose of the batteries according to local standards. Defective or used batteries must be recycled in accordance with Directive 2006/66/EC. Hand in the batteries at a used battery collection point where they are recycled in an environmentally friendly manner. For more information, please contact your local waste management provider or our service centre. Dispose of batteries in a discharged state. We recommend covering the contacts with an adhesive strip to protect against short circuits. Do not open the battery.

**Service**

**Guarantee**

Dear Customer,

This product is provided with a 5 year guarantee from the date of purchase.

In case of defects, you have statutory rights against the seller of the product.

These statutory rights are not restricted by our guarantee presented below.

**Terms of Guarantee**

The guarantee period begins on the date of purchase. Please retain the original receipt. This document is required as proof of purchase.

If a material or manufacturing defect occurs within five years of the date of purchase of this product, we will repair or replace – at our choice – the product for you free of charge. This guarantee requires the defective product and proof of purchase to be presented within the five-year period with a brief written description of what constitutes the defect and when it occurred.

If the defect is covered by our guarantee, you will receive either the repaired product or a new product. No new guarantee period begins on repair or replacement of the product.

**Guarantee Period and Statutory Claims for Defects**

The guarantee period is not extended by the guarantee service. This also applies for replaced or repaired parts. Any damages and defects already present at the time of purchase must be reported immediately after unpacking. Repairs arising after expiry of the guarantee period are chargeable.

**Guarantee Cover**

The product has been carefully produced in accordance with strict quality guidelines

and conscientiously checked prior to delivery.

The guarantee applies for all material and manufacturing defects. This guarantee does not extend to cover product parts that are subject to normal wear and may therefore be considered as wearing parts or to cover damage to breakable parts.

This guarantee shall be invalid if the product has been damaged, used incorrectly or not maintained. Precise adherence to all of the instructions specified in the operating manual is required for proper use of the product. Intended uses and actions against which the operating manual advises or warns must be categorically avoided.

The product is designed only for private and not commercial use. The guarantee will be invalidated in case of misuse or improper handling, use of force, or interventions not undertaken by our authorised service branch.

### Processing in Case of Guarantee

To ensure efficient handling of your query, please follow the directions below:

- Please have the receipt and identification number (IAN 426015\_2301) ready as proof of purchase for all enquiries.
- Please find the item number on the rating plate.
- Should functional errors or other defects occur, please initially contact the service department specified below by **telephone** or by **e-mail**. You will then receive further information on the processing of your complaint.
- After consultation with our customer service, a product recorded as defective can be sent postage paid to the service address communicated to you, with the proof of purchase (receipt) and specification of what constitutes

the defect and when it occurred. In order to avoid acceptance problems and additional costs, please be sure to use only the address communicated to you. Ensure that the consignment is not sent carriage forward or by bulky goods, express or other special freight. Please send the appliance inc. all accessories supplied at the time of purchase and ensure adequate, safe transport packaging.

### Repair service

For repairs **that are not covered by warranty**, contact the service centre. They will gladly create a cost estimate for you.

- We can only work on devices which are sent in properly packed and with postage paid.

**Note:** Please send your device cleaned and with an indication of the defect to the address named for the service centre.

- The following are not accepted: devices sent in without prepaid postage, sent as bulky goods, sent as an Express shipment, or devices sent as any other form of special freight.
- We will dispose of defective devices you ship to us free of charge.

### Service Centre

**GB Service Great Britain**  
Tel.: 0800 404 7657  
E-mail: [grizzly@lidl.co.uk](mailto:grizzly@lidl.co.uk)  
**IAN 426015\_2301**

**MT Service Malta**  
Tel.: 80062230  
E-mail: [grizzly@lidl.com.mt](mailto:grizzly@lidl.com.mt)  
**IAN 426015\_2301**

## Importer

Please note that the address below is not a service address. Contact the service centre named above first.

Grizzly Tools GmbH & Co. KG  
 Stockstädter Str. 20  
 63762 Großostheim  
 GERMANY  
[www.grizzlytools.de](http://www.grizzlytools.de)

## Spare parts and accessories

**You can get spare parts and accessories from [www.grizzlytools.shop](http://www.grizzlytools.shop).** If you have any problems with your order, contact us via our online shop. If you have any other questions, contact the *Service Centre*, p. 36

| Pos. nr. | Name      | Order No. |
|----------|-----------|-----------|
| 1        | Footplate | 91110545  |
| 14       | Lever     | 91110546  |

# Translation of the original EC declaration of conformity

Product: **Cordless Sabre Saw**

Model: **PSSAP 2028 B2**

Serial number: 000001-017500

The object of the declaration described above is in conformity with the relevant Union harmonisation legislation:

**2006/42/EC • 2014/30/EU • 2011/65/EU & (EU) 2015/863  
Product with battery Smart PAPS 204 A1/  
Smart PAPS 208 A1: 2014/53/ EU**

The object of the declaration described above is in conformity with Directive 2011/65/EU of the European Parliament and of the Council of 8 June 2011 on the restriction of the use of certain hazardous substances in electrical and electronic equipment.

To ensure conformity, the following harmonised standards and national standards and regulations have been applied:

**EN 62841-1:2015/A11:2021 • EN 62841-2-11:2016/A1:2020  
EN IEC 63000:2018  
EN IEC 55014-1:2021 • EN IEC 55014-2:2021  
EN 62471:2008 • IEC 62471:2006  
Product with battery Smart PAPS 204 A1/Smart PAPS 208 A1:  
EN 301 489-1 V2.2.3:2019 • Draft EN 301 489-17 V3.2.5:2022  
EN 300 328 V2.2.2:2019 • EN 50663:2017**

This declaration of conformity is issued under the sole responsibility of the manufacturer:

**CE** Grizzly Tools GmbH & Co. KG  
Stockstädter Str. 20  
63762 Großostheim  
GERMANY  
03.09.2023



Christian Frank  
Authorised representative of documentation

# Sommaire

**Introduction.....39**  
 Utilisation conforme.....40  
 Matériel livré/Accessoires..... 40  
 Aperçu.....40  
 Description fonctionnelle.....40  
 Caractéristiques techniques..... 40

**Consignes de sécurité.....42**  
 Signification des consignes de sécurité..... 42  
 Pictogrammes et symboles.....42  
 Avertissements de sécurité généraux pour l’outil électrique.....43  
 Consignes de sécurité pour les scies alternatives.....46  
 Risques résiduels.....47

**Préparation..... 48**  
 Éléments de commande..... 48  
 Monter et démonter la lame de scie..... 48  
 Régler la plaque d’appui..... 49  
 Contrôlez l’état de charge de la batterie.....49  
 Recharger la batterie.....49

**Fonctionnement..... 49**  
 Consignes relatives au sciage..... 49  
 Insérer et retirer la batterie.....50  
 Mise en marche et arrêt.....50  
 Présélectionner la vitesse de rotation..... 50

**Application Parkside.....50**

**Transport..... 51**

**Nettoyage, entretien et stockage.....51**  
 Nettoyage.....51  
 Maintenance.....52  
 Stockage..... 52

**Diagnostic de pannes.....52**

**Recyclage/protection de l’environnement.....53**

Instructions pour le recyclage des batteries..... 53

**Service..... 54**  
 Garantie (Belgique)..... 54  
 Garantie (France)..... 55  
 Service de réparation.....57  
 Service-Center..... 58  
 Importateur..... 58

**Pièces de rechange et accessoires..... 58**

**Traduction de la déclaration CE de conformité originale.....59**

**Vue éclatée.....201**

## Introduction

Nous vous félicitons pour l'achat de votre nouvelle scie sabre sans fil (ci-après dénommé appareil ou outil électrique).

Vous avez ainsi opté pour un produit de grande qualité. La qualité de cet appareil a été contrôlée au cours de la production, et il a été soumis à un contrôle final. Le bon fonctionnement de votre appareil est ainsi garanti.



Le mode d'emploi fait partie intégrante de cet appareil. Il contient des informations importantes sur la sécurité, l'utilisation et le recyclage. Lisez attentivement le mode d'emploi. Familiarisez-vous avec les éléments de commande et l'utilisation correcte de l'appareil. Utilisez l'appareil uniquement de la façon décrite et pour les domaines d'applications indiqués. Veillez à bien conserver le mode d'emploi et à remettre l'ensemble des documents en cas de cession de l'appareil à des tierces personnes.

## Utilisation conforme

Cet appareil est exclusivement destiné aux utilisations suivantes :

- Sciage de plastique, bois et acier sur un support fixe
- Utilisation uniquement dans des endroits secs.

Respectez les consignes relatives aux types de lames.

Toute autre utilisation qui n'est pas expressément préconisée dans ce mode d'emploi peut constituer un sérieux danger pour l'utilisateur et entraîner des dommages à l'appareil. L'opérateur ou l'utilisateur de l'appareil est responsable des accidents ou des dommages causés aux autres personnes ou à leurs biens. L'appareil est destiné à être utilisé dans le domaine du bricolage. Il n'a pas été conçu pour une utilisation professionnelle constante. Une utilisation commerciale annule la garantie. Le fabricant ne peut être tenu pour responsable des dommages causés par une utilisation inappropriée ou par une manipulation incorrecte.

L'appareil fait partie de la gamme

**X 20 V TEAM** et peut être utilisé avec les batteries de la gamme **X 20 V TEAM**. Les batteries de la gamme **X 20 V TEAM** doivent être chargées uniquement avec des chargeurs appartenant à la gamme **X 20 V TEAM**.

## Matériel livré/Accessoires

Déballer l'appareil et vérifiez le matériel livré.

Éliminez correctement les matériaux d'emballage.

- Scie sabre sans fil
- 1 Lame de scie à bois HCS (Swiss made)
- 1 Lame de scie à métal BIM (Swiss made)
- Mallette de rangement

- Traduction de la notice originale
- Batterie et chargeur non fournis.**

## Aperçu

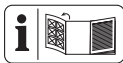

Vous trouverez les représentations de l'appareil sur le volet rabattable avant.

- 1 Plaque d'appui
- 2 Mandrin
- 3 Lampe de travail LED
- 4 Poignée auxiliaire
- 5 Interrupteur Marche/Arrêt
- 6 Verrouillage d'enclenchement
- 7 Poignée
- 8 Voyant « Connecté »
- 9 Support batterie
- 10 Batterie (non fourni)
- 11 Touche (Indicateur de charge)
- 12 Indicateur de charge
- 13 Déverrouillage de batterie
- 14 Levier
- 15 Chargeur de batterie (non fourni)
- 16 Mallette de rangement
- 17 Lame de scie à bois
- 18 Lame de scie à métal
- 19 Affichage (niveau)
- 20 Touche de vitesse de rotation

## Description fonctionnelle

La scie sabre est une scie à guidage manuel, dotée d'une lame de scie à mouvement de va-et-vient.

Pour savoir quelles fonctions remplissent les éléments de commande, veuillez vous reporter aux descriptions suivantes.

## Caractéristiques techniques

### Scie sabre sans fil . PSSAP 2028 B2

Tension assignée U ..... 20 V ==



- Poids avec batterie (4,0 Ah Smart) ..... ≈2,5 kg
- Vitesse du ralenti
- niveau 1 ..... 0-2300 min<sup>-1</sup>
- niveau 2 ..... 0-3000 min<sup>-1</sup>
- Longueur de course ..... 28 mm
- Profondeur de coupe
- bois ..... ≤ 255 mm
- acier ..... ≤ 20 mm
- métal non ferreux ..... ≤ 25 mm
- tuyau métallique ..... ≤ 150 mm
- Niveau de pression acoustique (L<sub>pA</sub>) ..... 87,3 dB; K<sub>pA</sub>=5 dB
- Niveau de puissance acoustique (L<sub>WA</sub>)
- mesuré ..... 95,3 dB; K<sub>WA</sub>=5 dB
- Vibration (a<sub>h</sub>) ..... 14,2 m/s<sup>2</sup>; K=1,5 m/s<sup>2</sup>
- Batterie ..... Li-Ion
- Température ..... ≤50 °C
- Procédure de charge ..... 4 - 40 °C
- Fonctionnement ..... -20 - 50 °C
- Stockage ..... 0 - 45 °C
- Batterie PARKSIDE Performance Smart Smart PAPS 204 A1/Smart PAPS 208 A1
- bande de fréquences ..... 2400-2483,5 MHz
- puissance émise ..... ≤ 20 dBm
- Portez une protection auditive !

Les valeurs sonores et de vibration ont été déterminées selon les normes et réglementations citées dans la déclaration de conformité.

La valeur totale de vibrations et la valeur d'émissions sonores indiquées ont été calculées selon une méthode d'essai standardisée et peuvent être utilisées comme moyen de comparaison entre un outil électrique et un autre. La valeur totale de vibrations et la valeur d'émissions sonores indiquées peuvent également être utilisées pour une évaluation préliminaire de la pollution sonore.

**▲ AVERTISSEMENT !** Les émissions de vibrations et les émissions sonores pendant l'utilisation réelle de l'outil électrique peuvent différer des valeurs indiquées, en fonction de la manière dont l'outil électrique est utilisé. Essayez de maintenir aussi faible que possible la contrainte que constituent les vibrations. Mesures à titre d'exemple pour réduire la contrainte que constituent les vibrations : limiter le temps de travail. Il faut à ce titre tenir compte de toutes les parties du cycle d'exploitation (par exemple les temps au cours desquels l'outil électrique est éteint, et ceux au cours desquels il est certes allumé, mais fonctionne hors charge).

### Temps de charge

L'appareil fait partie de la gamme **X 20 V TEAM** et peut être utilisé avec les batteries de la gamme **X 20 V TEAM**. Les batteries de la gamme **X 20 V TEAM** doivent être chargées uniquement avec des chargeurs appartenant à la gamme **X 20 V TEAM**.

Nous vous recommandons de faire fonctionner cet appareil exclusivement avec les batteries suivantes : PAP 20 B1, PAP 20 B3, Smart PAPS 204 A1, Smart PAPS 208 A1

Nous vous recommandons de recharger ces batteries avec les chargeurs suivants : PLG 20 A3, PLG 20 A4, PLG 20 C1, PLG 20 C3, PLG 20 C2, PDSL G 20 A1, Smart PLGS 2012 A1

Caractéristiques techniques de la batterie et du chargeur : voir notice séparée.

Le temps de charge est influencé entre autres par des facteurs tels que la température ambiante et celle de la batterie, ainsi que par la tension d'alimentation présente et peut par conséquent ne pas correspondre le cas échéant aux valeurs indiquées.

| Temps de charge<br>(en min)   | PAP 20 A1<br>PAP 20 A2<br>PAP 20 B1 | PAP 20 A3<br>PAP 20 B3<br>Smart<br>PAPS 204 A1 | Smart<br>PAPS 208 A1 |
|---|-------------------------------------|--|----------------------|
| PLG 20 A1<br>PLG 20 A4<br>PLG 20 C1                                 | 60                                  | 120  | 240                  |
| PLG 20 C2   | 45                                  | 80   | 165                  |
| PLG 20 A2<br>PLG 20 A3<br>PLG 20 C3<br>PDSL G 20 A1<br>PDSL G 20 B1 | 35                                  | 60   | 120                  |
| PLG 201 A1  | 135                                 | 250  | 500                  |
| Smart<br>PLGS 2012 A1   | 35                                  | 45   | 50                   |

## Consignes de sécurité

Cette section couvre les consignes de sécurité de base relatives à l'utilisation de l'appareil.

**⚠ AVERTISSEMENT !** Dommages corporels et dégâts matériels liés à une manipulation inadaptée de la batterie. Respectez les consignes de sécurité et informations relatives au chargement et à l'utilisation correcte qui sont indiquées dans le mode d'emploi de votre batterie et chargeur de la gamme **X 20 V TEAM**. Vous trouverez une description détaillée du processus de charge et de plus amples informations dans ce mode d'emploi séparé.

### Signification des consignes de sécurité

**⚠ DANGER !** Si vous ne suivez pas cette consigne de sécurité, un accident se produira. Cela entraînera des blessures graves, voire la mort.

**⚠ AVERTISSEMENT !** Si vous ne suivez pas cette consigne de sécurité, un ac-

cident peut se produire. Cela peut entraîner des blessures graves, voire la mort.

**⚠ PRUDENCE !** Si vous ne suivez pas cette consigne de sécurité, un accident se produira. Cela peut entraîner des blessures physiques mineures ou modérées.  
*REMARQUE !* Si vous ne suivez pas cette consigne de sécurité, un accident se produira. Cela peut entraîner des dommages matériels.

## Pictogrammes et symboles

### Pictogrammes sur l'appareil



L'appareil fait partie de la gamme **X 20 V TEAM** et peut être utilisé avec les batteries de la gamme **X 20 V TEAM**. Les batteries de la gamme **X 20 V TEAM** doivent être chargées uniquement avec des chargeurs appartenant à la gamme **X 20 V TEAM**.



Les appareils électriques ne doivent pas être jetés avec les déchets ménagers.



Attention !



Lire le mode d'emploi



Classe de protection II (double iso-  
lation)



Utiliser une protection auditive



Utiliser une protection oculaire



Utiliser un masque



Utiliser des gants de protection



Indicateur Smart-LED



Touche de vitesse de rotation



Affichage (niveau)

## Avertissements de sécurité généraux pour l'outil électrique

**▲ AVERTISSEMENT ! Lire tous les avertissements de sécurité, les instructions, les illustrations et les spécifications fournis avec cet outil électrique.** Ne pas suivre les instructions énumérées ci-dessous peut provoquer un choc électrique, un incendie et/ou une blessure sérieuse. **Conserver tous les avertissements et toutes les instructions pour pouvoir s'y reporter ultérieurement.**

Le terme « outil électrique » dans les avertissements fait référence à votre outil électrique alimenté par le secteur (avec cordon d'alimentation) ou votre outil électrique fonctionnant sur batterie (sans cordon d'alimentation).

1. **SECURITE DE LA ZONE DE TRAVAIL**
  - a) **Conserver la zone de travail propre et bien éclairée.** Les zones en désordre ou sombres sont propices aux accidents.
  - b) **Ne pas faire fonctionner les outils électriques en atmosphère explosive, par exemple en présence de liquides inflammables, de gaz ou de poussières.** Les outils électriques produisent des étincelles qui peuvent enflammer les poussières ou les fumées.
  - c) **Maintenir les enfants et les personnes présentes à l'écart pendant l'utilisation de l'outil électrique.** Les distractions peuvent vous faire perdre le contrôle de l'outil.
2. **SECURITE ELECTRIQUE**
  - a) **Il faut que les fiches de l'outil électrique soient adaptées au socle. Ne jamais modifier la fiche de quelque façon que ce soit. Ne pas utiliser d'adaptateurs avec des outils électriques à branchement de terre.** Des fiches non modifiées et des socles adaptés réduisent le risque de choc électrique.
  - b) **Éviter tout contact du corps avec des surfaces reliées à la terre telles que les tuyaux, les radiateurs, les cuisinières et les réfrigérateurs.** Il existe un risque accru de choc électrique si votre corps est relié à la terre.
  - c) **Ne pas exposer les outils électriques à la pluie ou à des conditions humides.** La pénétration d'eau à l'intérieur d'un outil électrique augmente le risque de choc électrique.

- d) **Ne pas maltraiter le cordon. Ne jamais utiliser le cordon pour porter, tirer ou débrancher l'outil électrique. Maintenir le cordon à l'écart de la chaleur, du lubrifiant, des arêtes vives ou des parties en mouvement.** Des cordons endommagés ou emmêlés augmentent le risque de choc électrique.
- e) **Lorsqu'on utilise un outil électrique à l'extérieur, utiliser un prolongateur adapté à l'utilisation extérieure.** L'utilisation d'un cordon adapté à l'utilisation extérieure réduit le risque de choc électrique.
- f) **Si l'usage d'un outil électrique dans un emplacement humide est inévitable, utiliser une alimentation protégée par un dispositif à courant différentiel résiduel (RCD).** L'usage d'un RCD réduit le risque de choc électrique.
- ### 3. SECURITE DES PERSONNES
- a) **Rester vigilant, regarder ce que vous êtes en train de faire et faire preuve de bon sens dans votre utilisation de l'outil électrique. Ne pas utiliser un outil électrique lorsque vous êtes fatigué ou sous l'emprise de drogues, de l'alcool ou de médicaments.** Un moment d'inattention en cours d'utilisation d'un outil électrique peut entraîner des blessures graves.
- b) **Utiliser un équipement de protection individuelle. Toujours porter une protection pour les yeux.** Les équipements de protection individuelle tels que les masques contre les poussières, les chaussures de sécurité antidérapantes, les casques ou les protections auditives utilisés pour les conditions appropriées réduisent les blessures.
- c) **Éviter tout démarrage intempestif. S'assurer que l'interrupteur est en position arrêt avant de brancher l'outil au secteur et/ou au bloc de batteries, de le ramasser ou de le porter.** Porter les outils électriques en ayant le doigt sur l'interrupteur ou brancher des outils électriques dont l'interrupteur est en position marche est source d'accidents.
- d) **Retirer toute clé de réglage avant de mettre l'outil électrique en marche.** Une clé laissée fixée sur une partie tournante de l'outil électrique peut donner lieu à des blessures.
- e) **Ne pas se précipiter. Garder une position et un équilibre adaptés à tout moment.** Cela permet un meilleur contrôle de l'outil électrique dans des situations inattendues.
- f) **S'habiller de manière adaptée. Ne pas porter de vêtements amples ou de bijoux. Garder les cheveux et les vêtements à distance des parties en mouvement.** Des vêtements amples, des bijoux ou les cheveux longs peuvent être pris dans des parties en mouvement.
- g) **Si des dispositifs sont fournis pour le raccordement d'équipements pour l'extraction et la récupération des poussières, s'assurer qu'ils sont connectés et correctement utilisés.** Utiliser des collecteurs de poussière peut réduire les risques dus aux poussières.

- h) **Rester vigilant et ne pas négliger les principes de sécurité de l'outil sous prétexte que vous avez l'habitude de l'utiliser.**

Une fraction de seconde d'inattention peut provoquer une blessure grave.

#### 4. UTILISATION ET ENTRETIEN DE L'OUTIL ELECTRIQUE

- a) **Ne pas forcer l'outil électrique. Utiliser l'outil électrique adapté à votre application.** L'outil électrique adapté réalise mieux le travail et de manière plus sûre au régime pour lequel il a été construit.
- b) **Ne pas utiliser l'outil électrique si l'interrupteur ne permet pas de passer de l'état de marche à arrêt et inversement.** Tout outil électrique qui ne peut pas être commandé par l'interrupteur est dangereux et il faut le réparer.
- c) **Débrancher la fiche de la source d'alimentation et/ou enlever le bloc de batteries, s'il est amovible, avant tout réglage, changement d'accessoires ou avant de ranger l'outil électrique.** De telles mesures de sécurité préventives réduisent le risque de démarrage accidentel de l'outil électrique.
- d) **Conserver les outils électriques à l'arrêt hors de la portée des enfants et ne pas permettre à des personnes ne connaissant pas l'outil électrique ou les présentes instructions de le faire fonctionner.** Les outils électriques sont dangereux entre les mains d'utilisateurs novices.
- e) **Observer la maintenance des outils électriques et des accessoires. Vérifier qu'il n'y a pas de mauvais alignement ou de**

**blocage des parties mobiles, des pièces cassées ou toute autre condition pouvant affecter le fonctionnement de l'outil électrique. En cas de dommages, faire réparer l'outil électrique avant de l'utiliser.** De nombreux accidents sont dus à des outils électriques mal entretenus.

- f) **Garder affûtés et propres les outils permettant de couper.** Des outils destinés à couper correctement entretenus avec des pièces coupantes tranchantes sont moins susceptibles de bloquer et sont plus faciles à contrôler.
- g) **Utiliser l'outil électrique, les accessoires et les lames etc., conformément à ces instructions, en tenant compte des conditions de travail et du travail à réaliser.** L'utilisation de l'outil électrique pour des opérations différentes de celles prévues peut donner lieu à des situations dangereuses.
- h) **Il faut que les poignées et les surfaces de préhension restent sèches, propres et dépourvues d'huiles et de graisses.** Des poignées et des surfaces de préhension glissantes rendent impossibles la manipulation et le contrôle en toute sécurité de l'outil dans les situations inattendues.
- #### 5. UTILISATION DES OUTILS FONCTIONNANT SUR BATTERIES ET PRECAUTIONS D'EMPLOI
- a) **Ne recharger qu'avec le chargeur spécifié par le fabricant.** Un chargeur qui est adapté à un type de bloc de batteries peut créer un risque de feu lorsqu'il est utilisé avec un autre type de bloc de batteries.

- b) **N'utiliser les outils électriques qu'avec des blocs de batteries spécifiquement désignés.** L'utilisation de tout autre bloc de batteries peut créer un risque de blessure et de feu.
- c) **Lorsqu'un bloc de batteries n'est pas utilisé, le maintenir à l'écart de tout autre objet métallique, par exemple trombones, pièces de monnaie, clés, clous, vis ou autres objets de petite taille qui peuvent donner lieu à une connexion d'une borne à une autre.** Le court-circuitage des bornes d'une batterie entre elles peut causer des brûlures ou un feu.
- d) **Dans de mauvaises conditions, du liquide peut être éjecté de la batterie; éviter tout contact. En cas de contact accidentel, nettoyer à l'eau. Si le liquide entre en contact avec les yeux, rechercher en plus une aide médicale.** Le liquide éjecté des batteries peut causer des irritations ou des brûlures.
- e) **Ne pas utiliser un bloc de batteries ou un outil fonctionnant sur batteries qui a été endommagé ou modifié.** Les batteries endommagées ou modifiées peuvent avoir un comportement imprévisible provoquant un feu, une explosion ou un risque de blessure.
- f) **Ne pas exposer un bloc de batteries ou un outil fonctionnant sur batteries au feu ou à une température excessive.** Une exposition au feu ou à une température supérieure à 130 °C peut provoquer une explosion.
- g) **Suivre toutes les instructions de charge et ne pas charger le bloc de batteries ou l'outil fonctionnant sur batteries hors de la plage de températures spécifiée dans les instructions.** Un chargement incorrect ou à des températures hors de la plage spécifiée de températures peut endommager la batterie et augmenter le risque de feu.
6. **MAINTENANCE ET ENTRETIEN**
- a) **Faire entretenir l'outil électrique par un réparateur qualifié utilisant uniquement des pièces de rechange identiques.** Cela assure le maintien de la sécurité de l'outil électrique.
- b) **Ne jamais effectuer d'opération d'entretien sur des blocs de batteries endommagés.** Il convient que l'entretien des blocs de batteries ne soit effectué que par le fabricant ou les fournisseurs de service autorisés.

## Consignes de sécurité pour les scies alternatives

- **Tenir l'outil électrique par les surfaces de préhension isolées, au cours des opérations pendant lesquelles l'accessoire de coupe peut être en contact avec un câblage caché.** Un accessoire de coupe en contact avec un fil « sous tension » peut mettre « sous tension » les parties métalliques exposées de l'outil électrique et provoquer un choc électrique chez l'opérateur.
- **Utiliser des colliers de serrage ou un autre moyen pratique de sécurisation et de soutien de la pièce à usiner sur une plateforme stable.** Le maintien de la pièce à usiner dans les mains ou contre

le corps la rend instable et peut entraîner une perte de contrôle.

- **Utilisez uniquement des accessoires recommandés par PARKSIDE.** Des accessoires inadaptés peuvent provoquer une électrocution ou un incendie.

### Consignes de sécurité complémentaires pour le sciage en va-et-vient

- **Éloignez vos mains des parties de sciage.** Ne mettez pas les mains sous la pièce à usiner. En cas de contact avec la lame de scie, il existe un risque de blessure.
- **Guidez l'outil électrique contre la pièce à usiner uniquement lorsqu'il est allumé.** Il existe, sinon, un risque de rebond si l'outil à insérer se coince dans la pièce à usiner.
- **Veillez à ce que la plaque d'appui repose en toute sécurité pendant le sciage.** Une lame de scie déformée peut casser ou provoquer un rebond.
- **Éteignez l'outil électrique à la fin du travail et retirez d'abord la lame de scie de la coupe lorsque celle-ci s'est arrêtée.** Vous éviterez ainsi un rebond et vous pourrez déposer l'outil électrique en toute sécurité.
- **Utilisez uniquement des lames de scie intactes et irréprochables.** Des lames de scie tordues ou non aiguisées peuvent casser, influencer négativement la coupe ou causer un rebond.
- **Ne ralentissez pas la lame de scie après l'arrêt en appuyant dessus latéralement.** La lame de scie peut être endommagée, casser ou provoquer un rebond.

- **Utiliser des colliers de serrage ou un autre moyen pratique de sécurisation et de soutien de la pièce à usiner sur une plateforme stable.** Le maintien de la pièce à usiner dans les mains ou contre le corps la rend instable et peut entraîner une perte de contrôle.
- **Ne touchez aucun objet ou le sol avec la lame de scie en marche.** Risque de recul.
- **Tenez fermement l'outil électrique des deux mains en travaillant et veillez à une position sûre.** L'outil électrique est guidé plus sûrement des deux mains.
- **Éteignez immédiatement l'outil si la lame de scie se bloque. Écartez la coupe et retirez prudemment la lame de scie.** Il est possible de perdre le contrôle de l'outil électrique.
- **Utiliser des détecteurs appropriés pour trouver les conduites d'alimentation cachées ou consulter la société de distribution locale.** Le contact avec des conduites électriques peut provoquer un incendie ou un choc électrique. L'endommagement d'une conduite de gaz peut provoquer une explosion. La pénétration dans une conduite d'eau provoque des dégâts matériels ou peut entraîner une décharge électrique.
- **Avant de poser l'outil électrique, attendez que celui-ci soit complètement à l'arrêt.** L'outil risque de se coincer, ce qui entraînerait une perte de contrôle de l'outil électrique.

### Risques résiduels

Même si cet outil électrique est utilisé d'une manière conforme, il reste toujours des risques résiduels. Les risques sui-

vants peuvent exister dans le cadre de la construction et l'exécution de cet outil électrique :

- Dégâts auditifs, si aucune protection auditive appropriée n'est portée.
- Dommages à la santé, résultant des oscillations main-bras, lorsque l'appareil est utilisé trop longtemps ou qu'il n'est pas utilisé ou entretenu correctement.
- Blessures par coupure

**▲ AVERTISSEMENT !** Risque lié au champ électromagnétique généré pendant le fonctionnement de l'appareil. Le champ peut dans certaines circonstances nuire aux implants médicaux actifs ou passifs. Pour réduire les risques de blessures graves voire mortelles, nous recommandons aux personnes porteuses d'implants médicaux de consulter leur médecin, ainsi que le fabricant de leur implant médical avant d'utiliser l'appareil.

## Préparation

**▲ AVERTISSEMENT !** Risque de blessures lié au démarrage involontaire de l'appareil. Insérez la batterie dans l'appareil uniquement lorsque celui-ci est entièrement prêt à être utilisé.

## Éléments de commande

Avant la première mise en service de l'appareil, familiarisez-vous avec les éléments de commande.

- **Interrupteur Marche/Arrêt (5)**
  - Mise en marche : Appuyer
  - Régler en continu la vitesse : Plus vous poussez l'interrupteur Marche/Arrêt, plus la vitesse est élevée.
  - Arrêt : Relâcher
- **Verrouillage d'enclenchement (6)**
  - Déverrouillage : appuyer
  - Verrouillage : relâcher

## • Touche de vitesse de rotation (20)

- Commuter sur la vitesse
  - 1 ≙ vitesse minimale
  - 2 ≙ vitesse maximale

## Monter et démonter la lame de scie



**▲ PRUDENCE !** Risque de blessures lié au contact avec la lame de scie. Portez des gants lorsque vous installez la lame de scie.

### Conditions préalables

- La lame de scie dispose d'un logement universel de 1/2" comme celles fournies (17, 18).
- La lame de scie est adaptée au matériau respectif. Une lame de scie à grosses dents pour le bois et une lame de scie à dents fines pour le métal et le plastique font partie du matériel fourni à la livraison de l'appareil.
- Le mandrin de serrage est exempt d'éclats ou d'autres résidus de matériaux.

### Monter la lame de scie (Fig. B)

1. Tournez le mandrin de serrage (2) le plus loin possible ☺ (vu de l'avant) et maintenez-le dans cette position.
2. Placez la lame de scie (17, 18) dans le mandrin de serrage (2).
3. Relâchez le mandrin de serrage (2).
4. Assurez-vous que la lame de scie (17, 18) est correctement fixée et que les dents pointent vers le bas.

### Démonter la lame de scie (Fig. B)

1. Maintenez solidement la lame de scie (17, 18).
2. Tournez le mandrin de serrage (2) le plus loin possible ☺ (vu de l'avant) et maintenez-le dans cette position.



- Retirez la lame de scie (17, 18) du mandrin de serrage (2).
- Relâchez le mandrin de serrage (2).

## Régler la plaque d'appui

### Remarques

- Risque de blessures ! Démontez la lame de scie.
- N'utilisez jamais l'appareil sans plaque d'appui.

### Procédure (Fig. A)

- Déverrouiller la plaque d'appui (1) : tournez le levier (14) vers le bas.
- Réglez la plaque d'appui (1) dans la position souhaitée.
- Verrouiller la plaque d'appui (1) : tournez le levier (14) vers le haut.

## Contrôlez l'état de charge de la batterie

| LED                 | Signification                  |
|---------------------|--------------------------------|
| rouge, orange, vert | batterie chargée               |
| rouge, orange       | batterie partiellement chargée |
| rouge               | la batterie doit être chargée  |

- Appuyez sur la touche (11) à côté de l'indicateur de charge (12) sur la batterie (10).  
Les LED de l'indicateur de charge affichent l'état de charge de la batterie.
- Rechargez la batterie (10) lorsqu'il ne reste plus que la LED rouge allumée sur l'indicateur de charge (12).

## Recharger la batterie

Voir également le mode d'emploi du chargeur.

### Remarques

- Lorsqu'une batterie est chaude, laissez-la refroidir avant de la charger.
- La batterie ne doit pas être exposée pendant une longue durée à un enso-

lèvement important ni être posée sur des radiateurs (max. 50 °C).

## Recharger la batterie

- Retirez la batterie (10) de l'appareil.
- Faites glisser la batterie (10) dans le compartiment de charge du chargeur de batterie (15).
- Branchez le chargeur de batterie (15) sur une prise de courant.
- À la fin de la charge complète, retirez le chargeur de batterie (15) de la prise électrique.
- Retirez la batterie (10) du chargeur de batterie (15).

## Fonctionnement

### Consignes relatives au sciage

#### Remarques générales

- N'utilisez pas de lames de scie émoussées, tordues ou endommagées.
- Vérifiez avant de scier si la pièce à usiner ne comporte pas de corps étrangers cachés tels que clous ou vis. Retirez-les.
- Utilisez uniquement des lames de scie dotées d'un arbre de lame identique à celui de la lame de scie fournie.
- Maintenez fermement l'appareil par la poignée.
- Posez la plaque d'appui sur la pièce à usiner.
- N'exercez pas une pression trop forte dans le sens de la coupe. Laissez l'appareil accomplir le travail.
- Éteignez immédiatement l'outil si la lame de scie se bloque. Écartez la coupe et retirez prudemment la lame de scie.
- Avant de poser l'appareil, éteignez-le et attendez qu'il se soit complètement immobilisé.

- Placez-vous toujours latéralement à la scie en travaillant.
- Évitez de trop solliciter l'appareil pendant le travail.

## Sciage plongeant

### Conditions préalables

- Matériaux tendres tels que le bois, le béton cellulaire, le placoplâtre, etc.

### Procédure

1. Posez l'appareil avec le bord inférieur de la plaque d'appui (1) sur la pièce à usiner. La lame de scie (17) ne touche pas la pièce à usiner.
2. Plongez la lame de scie (17) dans la pièce à usiner en basculant l'appareil vers l'avant jusqu'à ce que l'appareil soit à la verticale.
3. Sciez le long de la ligne de coupe souhaitée.

## Insérer et retirer la batterie

**▲ AVERTISSEMENT !** Risque de blessures lié au démarrage involontaire de l'appareil. Insérez la batterie dans l'appareil uniquement lorsque celui-ci est entièrement prêt à être utilisé.

**REMARQUE !** Risque de dommages ! Une batterie de type inadapté peut endommager l'appareil et la batterie.

### Insérer la batterie

1. Glissez la batterie (10) le long du rail de guidage dans le support de batterie (9).  
La batterie se bloque avec un déclic.

### Retirer la batterie

1. Appuyez sur le déverrouillage de la batterie (13) situé sur la batterie et maintenez-le enfoncé (10).
2. Retirez la batterie du support de batterie (9).

## Mise en marche et arrêt

### Mise en marche

1. Insérez la batterie dans l'appareil.
2. Maintenez l'appareil par la poignée (7) et la poignée auxiliaire (4) (surfaces de préhension isolées).
3. Appuyez sur le verrouillage d'enclenchement (6).
4. Maintenez l'interrupteur Marche/Arrêt (5) enfoncé.
5. Relâchez le verrouillage d'enclenchement (6).
6. Attendez que l'appareil ait atteint la vitesse maximale.

### Arrêt

1. Relâcher l'interrupteur Marche/Arrêt (5).
2. Retirez la lame de scie de la coupe uniquement lorsque celle-ci s'est arrêtée.
3. Si vous laissez l'appareil sans surveillance ou si vous avez terminé votre travail, retirez la batterie de l'appareil.

## Présélectionner la vitesse de rotation

La touche de vitesse (20) vous permet de choisir entre deux vitesses.

Le rapport entre les numéros **1 2** à l'écran (vitesse) (19) et la vitesse de frappe par minute est disponible dans le tableau suivant.

### niveau Vitesse du ralenti

|   |                          |
|---|--------------------------|
| 1 | 0-2300 min <sup>-1</sup> |
| 2 | 0-3000 min <sup>-1</sup> |

## Application PARKSIDE

L'application PARKSIDE vous permet de surveiller l'appareil et de commander certaines fonctions. Les fonctions peuvent changer avec des mises à jour de l'application et du micrologiciel. Vous

trouvez de plus amples informations sur l'application PARKSIDE dans la notice de la batterie intelligente.

### Conditions préalables

Pour trouver l'appareil dans l'application PARKSIDE, les conditions suivantes doivent être remplies :

- L'application PARKSIDE est installée sur votre smartphone et le Bluetooth® est activé.
- La batterie suivante est insérée dans l'appareil : Batterie PARKSIDE Performance Smart PAPS 204 A1 ou PAPS 208 A1. Cette batterie a déjà été connectée à l'application PARKSIDE.

L'appareil communique avec l'application via la batterie.

### Connecter l'appareil à l'application PARKSIDE





1. Insérez la batterie intelligente (10).
2. Appuyez sur l'interrupteur Marche/Arrêt (5).

Le voyant « Connecté » (8) clignote trois fois. Lorsque l'appareil est connecté, le voyant « Connecté » est allumé en permanence.

3. Ouvrez l'application PARKSIDE.
4.  **Vos appareils.**

L'appareil est affiché dans la liste. Si l'appareil n'apparaît pas dans la liste, ajoutez-le manuellement.

### Surveiller et commander l'appareil

1.  **Vos appareils.**
2.  Sélectionnez l'appareil dans la liste. La page d'aperçu de l'appareil s'affiche.
3.  Sélectionnez le paramètre souhaité sur la page d'aperçu.
  -   En cas de doute, sélectionnez la rubrique Aide.

Une boîte de dialogue avec un descriptif pour chaque paramètre s'affiche.

## Transport

Consignes relatives au transport de l'appareil :

- Éteignez l'appareil et retirez la batterie (10). Assurez-vous que toutes les pièces en mouvement sont à l'arrêt complet.
- Retirez l'outil inséré.
- Portez toujours l'appareil par la poignée (7).

## Nettoyage, entretien et stockage

**▲ AVERTISSEMENT !** Risque de blessures lié au démarrage involontaire de l'appareil. Protégez-vous lors des travaux de maintenance et de nettoyage. Éteignez l'appareil et retirez la batterie (10). Faites effectuer les travaux de réparation et de maintenance qui ne sont pas mentionnés dans cette notice par notre Centre de service après-vente. Utilisez exclusivement des pièces de rechange d'origine.

### Nettoyage

**▲ AVERTISSEMENT !** Électrocution ! Ne nettoyez jamais l'appareil au jet d'eau.

**REMARQUE !** Risque de dommages. Les substances chimiques peuvent attaquer les pièces en plastique de l'appareil. N'utilisez aucun produit de nettoyage ou solvants.

- Maintenez propre la fente d'aération, le carter du moteur et les poignées de l'appareil. Utilisez pour cela un chiffon humide ou une brosse.

## Maintenance

L'appareil ne demande aucune maintenance.

## Stockage

Rangez toujours l'appareil et les accessoires dans un état :

- propre
- sec
- à l'abri de la poussière
- Dans la mallette de rangement fournie (16)

- hors de portée des enfants

La température de stockage de la batterie et de l'appareil est comprise entre 0 °C et 45 °C. Évitez une chaleur ou un froid extrême pendant le stockage afin que la batterie ne perde pas en performance.

Retirez la batterie de l'appareil avant un stockage prolongé (p. ex. hivernage) (respecter la notice d'utilisation de la batterie et du chargeur).

## Diagnostic de pannes

Le tableau suivant vous aide à éliminer les petites pannes :

| Problème                                  | Cause possible   | Dépannage  |
|---|--|--|
| L'appareil ne démarre pas                 | Batterie (10) non insérée                              | <i>Insérer la batterie, p. 50</i>  |
|   | Interrupteur Marche/Arrêt (5) défectueux               | Adressez-vous au Centre de SAV.  |
|   | Défaut du moteur                                       | Adressez-vous au Centre de SAV.  |
|   | Batterie (10) déchargée                                | Charger la batterie (voir la notice d'utilisation de la batterie et du chargeur) |
| L'outil fonctionne avec des interruptions | Mauvais contact interne                                | Adressez-vous au Centre de SAV.  |
|   | Interrupteur Marche/Arrêt (5) défectueux               | Adressez-vous au Centre de SAV.  |
| Faible puissance de sciage                | Lame de scie (17, 18) inadaptée pour la pièce à usiner | Insérer une lame de scie (17, 18) adaptée  |
|   | Lame de scie (17, 18) émoussée                         | Insérer une nouvelle lame de scie (17, 18)                                       |
|   | Mauvaise vitesse de coupe                              | Adapter la vitesse de coupe  |
|   | Faible capacité de la batterie                         | Charger la batterie (voir la notice d'utilisation de la batterie et du chargeur) |

| Problème                              | Cause possible   | Dépannage                                 |
|---------------------------------------|--|---|
| La lame de scie s'éémousse rapidement | Lame de scie (17, 18) inadaptée pour la pièce à usiner | Insérer une lame de scie (17, 18) adaptée |
|                                       | Trop de pression                                       | Réduire la pression                       |
|                                       | Vitesse de coupe trop élevée                           | Réduire la vitesse de coupe               |

## Recyclage/protection de l'environnement

Enlevez la batterie de l'appareil et veuillez recycler l'appareil, la batterie, les accessoires et l'emballage dans le respect de l'environnement.



Les appareils électriques ne doivent pas être jetés avec les déchets ménagers.

Le symbole de la poubelle sur roues barrée d'une croix signifie que ce produit ne doit pas être éliminé comme déchet municipal non trié à la fin de sa vie utile.

### Directive 2012/19/UE sur les déchets d'équipements électriques et électroniques :

les consommateurs sont légalement tenus de recycler, dans le respect de l'environnement, les équipements électriques et électroniques arrivés en fin de vie. Cela permet de garantir une valorisation écologique et respectueuse des ressources.

Suivant la transposition en droit national, vous pouvez disposer des possibilités suivantes :

- Restitution à un point de vente,
- Restitution à un point de collecte officiel,
- Renvoi au fabricant / au distributeur.

Ne sont pas concernés les accessoires qui accompagnent les appareils usagés et les

moyens auxiliaires sans composants électriques.

### Instructions pour le recyclage des batteries



La batterie ne doit pas être jetée avec les déchets ménagers, dans le feu (risque d'explosion) ou dans l'eau. Les batteries endommagées présentent un risque pour l'environnement et pour votre santé en cas de fuites de vapeurs ou de liquides toxiques.

Éliminez les batteries selon les prescriptions locales. Des batteries défectueuses ou usées doivent être recyclées conformément à la directive 2006/66/CE. Veuillez déposer les batteries à un point de collecte pour batteries usagées, où elles seront recyclées écologiquement. Pour cela, veuillez vous adresser à la société de gestion des déchets de votre ville ou à notre centre de SAV. Jetez les batteries lorsqu'elles sont déchargées. Nous recommandons de recouvrir les bornes avec un adhésif afin d'éviter un court-circuit. N'ouvrez pas la batterie.



Le produit est recyclable, est soumis à une responsabilité élargie du fabricant et est collecté dans le cadre du tri sélectif.



Portez le carton à un point de recyclage.

## Service

### Garantie (Belgique)

Chère cliente, cher client,  
ce produit bénéficie d'une garantie de 5 ans, valable à compter de la date d'achat.

En cas de manques constatés sur ce produit, vous disposez des droits légaux contre le vendeur du produit. Ces droits légaux ne sont pas limités par notre garantie présentée par la suite.

#### Conditions de garantie

Le délai de garantie débute avec la date d'achat. Veuillez conserver soigneusement le ticket de caisse original. En effet, ce document vous sera réclamé comme preuve d'achat.

Si un défaut de matériel ou un défaut de fabrication se présente au cours des cinq ans suivant la date d'achat de ce produit, nous réparons gratuitement ou remplaçons ce produit - selon notre choix. Cette garantie suppose que l'appareil défectueux et le justificatif d'achat (ticket de caisse) nous soient présentés durant cette période de cinq ans et que la nature du manque et la manière dont celui-ci est apparu soient explicités par écrit dans un bref courrier.

Si le défaut est couvert par notre garantie, le produit vous sera retourné, réparé

ou remplacé par un neuf. Aucune nouvelle période de garantie ne débute à la date de la réparation ou de l'échange du produit.

### Durée de garantie et demande légale en dommages-intérêts

La durée de garantie n'est pas prolongée par la garantie. Ce point s'applique aussi aux pièces remplacées et réparées. Les dommages et les manques éventuellement constatés dès l'achat doivent immédiatement être signalés après le déballage. À l'expiration du délai de garantie les réparations occasionnelles sont à la charge de l'acheteur.

### Volume de la garantie

L'appareil a été fabriqué avec soin, selon de sévères directives de qualité et il a été entièrement contrôlé avant la livraison.

La garantie s'applique aux défauts de matériel ou aux défauts de fabrication. Cette garantie ne s'étend pas aux parties du produit qui sont exposées à une usure normale et peuvent être donc considérées comme des pièces d'usure ou pour des dommages affectant les parties fragiles. Cette garantie est nulle si l'appareil a été endommagé, mal utilisé ou non entretenu. Pour une utilisation appropriée du produit, il faut impérativement respecter toutes les instructions citées dans le manuel de l'opérateur. Les actions et les domaines d'utilisation déconseillés dans la notice d'utilisation ou vis-à-vis desquels une mise en garde est émise, doivent absolument être évités.

L'appareil est destiné à un usage privé uniquement et non à un usage commercial. La garantie est nulle en cas de mauvaise utilisation et de manipulation inappropriée, d'usage de la force et d'interventions qui n'ont pas été effectuées par notre centre de service agréé.

## Marche à suivre dans le cas de garantie

Pour garantir un traitement rapide de votre demande, veuillez suivre les instructions suivantes :

- Tenez vous prêt à présenter, sur demande, le ticket de caisse et le numéro d'identification (IAN 426015\_2301) comme preuve d'achat.
- Vous trouverez le numéro d'article sur la plaque signalétique.
- Si des pannes de fonctionnement ou d'autres manques apparaissent, prenez d'abord contact, par **téléphone** ou par **e-Mail**, avec le service après-vente dont les coordonnées sont indiquées ci-dessous. Vous recevrez alors des renseignements supplémentaires sur le déroulement de votre réclamation.
- En cas de produit défectueux vous pouvez, après contact avec notre service clients, envoyer le produit, franco de port à l'adresse de service après-vente indiquée, accompagné du justificatif d'achat (ticket de caisse) et en indiquant quelle est la nature du défaut et quand celui-ci s'est produit. Pour éviter des problèmes d'acceptation et des frais supplémentaires, utilisez absolument seulement l'adresse qui vous est donnée. Assurez-vous que l'expédition ne se fait pas en port dû, comme marchandises encombrantes, envoi express ou autre taxe spéciale. Veuillez renvoyer l'appareil, y compris tous les accessoires livrés lors de l'achat et prenez toute mesure pour avoir un emballage de transport suffisamment sûr.

## Garantie (France)

Chère cliente, cher client, ce produit bénéficie d'une garantie de 5 ans, valable à compter de la date d'achat.

En cas de manques constatés sur ce produit, vous disposez des droits légaux contre le vendeur du produit. Ces droits légaux ne sont pas limités par notre garantie présentée par la suite.

### Article L217-4 du Code de la consommation

Le vendeur livre un bien conforme au contrat et répond des défauts de conformité existant lors de la délivrance.

Il répond également des défauts de conformité résultant de l'emballage, des instructions de montage ou de l'installation lorsque celle-ci a été mise à sa charge par le contrat ou a été réalisée sous sa responsabilité.

### Article L217-5 du Code de la consommation

Le bien est conforme au contrat :

1. S'il est propre à l'usage habituellement attendu d'un bien semblable et, le cas échéant :
  - s'il correspond à la description donnée par le vendeur et posséder les qualités que celui-ci a présentées à l'acheteur sous forme d'échantillon ou de modèle ;
  - s'il présente les qualités qu'un acheteur peut légitimement attendre eu égard aux déclarations publiques faites par le vendeur, par le producteur ou par son représentant, notamment dans la publicité ou l'étiquetage ;
2. Ou s'il présente les caractéristiques définies d'un commun accord par les parties ou être propre à tout usage spécial recherché par l'acheteur, porté à

la connaissance du vendeur et que ce dernier a accepté.

### **Article L217-16 du Code de la consommation**

Lorsque l'acheteur demande au vendeur, pendant le cours de la garantie commerciale qui lui a été consentie lors de l'acquisition ou de la réparation d'un bien meuble, une remise en état couverte par la garantie, toute période d'immobilisation d'au moins sept jours vient s'ajouter à la durée de la garantie qui restait à courir. Cette période court à compter de la demande d'intervention de l'acheteur ou de la mise à disposition pour réparation du bien en cause, si cette mise à disposition est postérieure à la demande d'intervention.

Indépendamment de la garantie commerciale souscrite, le vendeur reste tenu des défauts de conformité du bien et des vices rédhibitoires dans les conditions prévues aux articles L217-4 à L217-13 du Code de la consommation et aux articles 1641 à 1648 et 2232 du Code Civil.

### **Article L217-12 du Code de la consommation**

L'action résultant du défaut de conformité se prescrit par deux ans à compter de la délivrance du bien.

### **Conditions de garantie**

Le délai de garantie débute avec la date d'achat. Veuillez conserver soigneusement le ticket de caisse original. En effet, ce document vous sera réclamé comme preuve d'achat.

Si un défaut de matériel ou un défaut de fabrication se présente au cours des cinq ans suivant la date d'achat de ce produit, nous réparons gratuitement ou remplaçons ce produit - selon notre choix. Cette garantie suppose que l'appareil défectueux et le justificatif d'achat (ticket de caisse) nous soient présentés durant cette période

de cinq ans et que la nature du manque et la manière dont celui-ci est apparu soient explicités par écrit dans un bref courrier. Si le défaut est couvert par notre garantie, le produit vous sera retourné, réparé ou remplacé par un neuf. Aucune nouvelle période de garantie ne débute à la date de la réparation ou de l'échange du produit.

### **Durée de garantie et demande légale en dommages-intérêts**

La durée de garantie n'est pas prolongée par la garantie. Ce point s'applique aussi aux pièces remplacées et réparées. Les dommages et les manques éventuellement constatés dès l'achat doivent immédiatement être signalés après le déballage. A l'expiration du délai de garantie les réparations occasionnelles sont à la charge de l'acheteur.

### **Volume de la garantie**

L'appareil a été fabriqué avec soin, selon de sévères directives de qualité et il a été entièrement contrôlé avant la livraison. La garantie s'applique aux défauts de matériel ou aux défauts de fabrication. Cette garantie ne s'étend pas aux parties du produit qui sont exposées à une usure normale et peuvent être donc considérées comme des pièces d'usure ou pour des dommages affectant les parties fragiles. Cette garantie est nulle si l'appareil a été endommagé, mal utilisé ou non entretenu. Pour une utilisation appropriée du produit, il faut impérativement respecter toutes les instructions citées dans le manuel de l'opérateur. Les actions et les domaines d'utilisation déconseillés dans la notice d'utilisation ou vis-à-vis desquels une mise en garde est émise, doivent absolument être évités.

L'appareil est destiné à un usage privé uniquement et non à un usage commercial. La garantie est nulle en cas de



mauvaise utilisation et de manipulation inappropriée, d'usage de la force et d'interventions qui n'ont pas été effectuées par notre centre de service agréé.

Les pièces détachées indispensables à l'utilisation du produit sont disponibles pendant la durée de la garantie du produit.

### Article 1641 du Code civil

Le vendeur est tenu de la garantie à raison des défauts cachés de la chose vendue qui la rendent impropre à l'usage auquel on la destine, ou qui diminuent tellement cet usage que l'acheteur ne l'aurait pas acquise, ou n'en aurait donné qu'un moindre prix, s'il les avait connus.

### Article 1648 1er alinéa du Code civil

L'action résultant des vices rédhibitoires doit être intentée par l'acquéreur dans un délai de deux ans à compter de la découverte du vice.

### Marche à suivre dans le cas de garantie

Pour garantir un traitement rapide de votre demande, veuillez suivre les instructions suivantes :

- Tenez vous prêt à présenter, sur demande, le ticket de caisse et le numéro d'identification (IAN 426015\_2301) comme preuve d'achat.
- Die Vous trouverez le numéro d'article sur la plaque signalétique.
- Si des pannes de fonctionnement ou d'autres manques apparaissent, prenez d'abord contact, par **téléphone** ou par **e-Mail**, avec le service après-vente dont les coordonnées sont indiquées ci-dessous. Vous recevrez alors des renseignements supplémentaires sur le déroulement de votre réclamation.
- En cas de produit défectueux vous pouvez, après contact avec notre service

clients, envoyer le produit, franco de port à l'adresse de service après-vente indiquée, accompagné du justificatif d'achat (ticket de caisse) et en indiquant quelle est la nature du défaut et quand celui-ci s'est produit. Pour éviter des problèmes d'acceptation et des frais supplémentaires, utilisez absolument seulement l'adresse qui vous est donnée. Assurez-vous que l'expédition ne se fait pas en port dû, comme marchandises encombrantes, envoi express ou autre taxe spéciale. Veuillez renvoyer l'appareil, y compris tous les accessoires livrés lors de l'achat et prenez toute mesure pour avoir un emballage de transport suffisamment sûr.

### Service de réparation

Pour les réparations **ne relevant pas de la garantie**, adressez-vous au Centre de SAV. Il vous établira volontiers un devis.

- Nous pouvons traiter uniquement les appareils qui ont été expédiés avec un emballage et un affranchissement suffisants.

**Remarque :** Veuillez envoyer votre appareil nettoyé en indiquant le défaut à l'adresse connue du Centre de SAV.

- Ne seront pas acceptés les appareils envoyés en port dû ainsi que les appareils envoyés comme produits encombrants, en express ou par tout autre mode de transport spécial.
- Nous recyclons gratuitement vos appareils défectueux que vous nous renvoyez.

## Service-Center

**FR** **Service France**  
Tel.: 0800 919270  
E-mail: [grizzly@lidl.fr](mailto:grizzly@lidl.fr)  
**IAN 426015\_2301**

**BE** **Service Belgique**  
Tel.: 0800 12089  
E-mail: [grizzly@lidl.be](mailto:grizzly@lidl.be)  
**IAN 426015\_2301**

## Importateur

Veillez noter que l'adresse suivante n'est pas une adresse de service après-vente. Contactez d'abord le Centre de SAV cité ci-dessus.

Grizzly Tools GmbH & Co. KG  
Stockstädter Str. 20  
63762 Großostheim  
ALLEMAGNE  
[www.grizzlytools.de](http://www.grizzlytools.de)

## Pièces de rechange et accessoires

**Vous obtiendrez des pièces de rechange et accessoires à l'adresse [www.grizzlytools.shop](http://www.grizzlytools.shop).**

Les pièces détachées indispensables à l'utilisation du produit sont disponibles pendant la durée de la garantie du produit.

En cas de problèmes lors de la passation de votre commande, contactez-nous via notre boutique en ligne. Pour toute autre question, adressez-vous au Service-Center, p. 58.

| Pos. n° | Désignation    | N° de commande |
|---------|----------------|----------------|
| 1       | Plaque d'appui | 91110545       |
| 14      | Levier         | 91110546       |

# Traduction de la déclaration CE de conformité originale

Produit: **Scie sabre sans fil**

Modèle: **PSSAP 2028 B2**

Número de serie: 000001-017500

L'objet de la déclaration décrit ci-dessus est conforme à la législation d'harmonisation de l'Union applicable:

**2006/42/EC • 2014/30/EU • 2011/65/EU & (EU) 2015/863**  
**Produit avec batterie Smart PAPS 204 A1/**  
**Smart PAPS 208 A1: 2014/53/ EU**

L'objet de la déclaration décrit ci-dessus est conforme à la directive 2011/65/EU du Parlement européen et du Conseil du 8 juin 2011 relative à la limitation de l'utilisation de certaines substances dangereuses dans les équipements électriques et électroniques.

Pour assurer la conformité, les normes harmonisées et les normes et réglementations nationales suivantes ont été appliquées :

**EN 62841-1:2015/A11:2021 • EN 62841-2-11:2016/A1:2020**  
**EN IEC 63000:2018**

**EN IEC 55014-1:2021 • EN IEC 55014-2:2021**  
**EN 62471:2008 • IEC 62471:2006**

**Produit avec batterie Smart PAPS 204 A1/Smart PAPS 208 A1:**  
**EN 301 489-1 V2.2.3:2019 • Draft EN 301 489-17 V3.2.5:2022**  
**EN 300 328 V2.2.2:2019 • EN 50663:2017**

La présente déclaration de conformité est établie sous la seule responsabilité du fabricant:



Grizzly Tools GmbH & Co. KG  
 Stockstädter Str. 20  
 63762 Großostheim  
 ALLEMAGNE  
 03.09.2023

Christian Frank  
 Mandataire de documentation

# Inhoudsopgave

## **Inleiding..... 60**

|  |    |
|--|----|
| Reglementair gebruik.....                  | 61 |
| Inhoud van het pakket/<br>accessoires..... | 61 |
| Overzicht.....                             | 61 |
| Functiebeschrijving.....                   | 61 |
| Technische gegevens.....                   | 61 |

## **Veiligheidsaanwijzingen.....63**

|   |    |
|---|----|
| Betekenis van de<br>veiligheidsaanwijzingen.....                          | 63 |
| Pictogrammen en symbolen.....   | 63 |
| Algemene<br>veiligheidswaarschuwingen voor<br>elektrisch gereedschap..... | 64 |
| Veiligheidsinstructies voor<br>reciprozagen.....                          | 67 |
| Restrisico's.....   | 68 |

## **Vorbereitung..... 69**

|  |    |
|--|----|
| Bedieningselementen.....                   | 69 |
| Zaagblad monteren en<br>demonteren.....    | 69 |
| Voetplaat instellen.....                   | 69 |
| Laadstatus van de accu<br>controleren..... | 70 |
| Accu opladen.....                          | 70 |

## **Bedrijf.....70**

|                                   |    |
|-----------------------------------|----|
| Aanwijzingen voor het zagen.....  | 70 |
| Accu plaatsen en verwijderen..... | 71 |
| In- en uitschakelen.....          | 71 |
| Toerental vooraf instellen.....   | 71 |

## **Parkside app..... 71**

## **Transport..... 72**

## **Reiniging, onderhoud en**

## **opslag..... 72**

|                |    |
|----------------|----|
| Reiniging..... | 72 |
| Onderhoud..... | 72 |
| Opslag.....    | 72 |

## **Probleemopsporing..... 73**

## **Afvoeren/ milieubescherming.....73**

|                                    |    |
|------------------------------------|----|
| Afvoerinstructies voor accu's..... | 74 |
|------------------------------------|----|

## **Service..... 74**

|                        |    |
|------------------------|----|
| Garantie.....          | 74 |
| Reparatie-service..... | 75 |
| Service-Center.....    | 76 |
| Importeur.....         | 76 |

## **Reserveonderdelen en accessoires..... 76**

## **Vertaling van de originele EG-conformiteits-verklaring..... 77**

## **Explostatetekening..... 201**

# Inleiding

Gefeliciteerd met de aankoop van uw nieuwe accu reciprozaag (hierna "apparaat" of "elektrisch gereedschap" genoemd).

U hebt voor een hoogwaardig product gekozen. Dit apparaat werd tijdens de productie op kwaliteit gecontroleerd en aan een eindcontrole onderworpen. Een goede werking van uw apparaat is daarom gegarandeerd.



Deze gebruiksaanwijzing maakt deel uit van dit apparaat. Ze bevat belangrijke instructies over de veiligheid, het gebruik en de afvoer van het apparaat. Lees zorgvuldig de gebruiksaanwijzing. Maak u vertrouwd met de bedieningselementen en het juiste gebruik van het apparaat. Gebruik het apparaat alleen zoals beschreven en alleen voor de vermelde doeleinden. Bewaar de gebruiksaanwijzing zorgvuldig en geef alle documentatie mee wanneer u het apparaat aan derden doorgeeft.

## Reglementair gebruik

Het apparaat is uitsluitend bedoeld voor volgende gebruiken:

- Zagen van kunststof, hout en staal bij vaste steun
- Bedrijf alleen in droge ruimten.

Neem de aanwijzingen voor de verschillende soorten zaagbladen in acht.

Elk ander gebruik dat in deze handleiding niet expliciet wordt toegestaan, kan leiden tot schade aan het apparaat en kan een ernstig risico voor de gebruiker inhouden. De bediener of gebruiker van het apparaat is verantwoordelijk voor letsel- of materiële schade aan derde partijen of hun eigendom. Het apparaat is bedoeld voor huishoudelijk gebruik. Het is niet ontworpen voor continu commercieel gebruik. Bij commercieel gebruik vervalt de garantie. De fabrikant is niet aansprakelijk voor schade die voortvloeit uit oneigenlijk gebruik of uit een foute bediening.

Het apparaat maakt deel uit van de reeks **X 20 V TEAM** en kan met accu's van de reeks **X 20 V TEAM** worden gebruikt.

Accu's van de reeks **X 20 V TEAM** mogen alleen met originele laders van de reeks **X 20 V TEAM** worden geladen.

## Inhoud van het pakket/ accessoires

Pak het apparaat uit en controleer de inhoud van het pakket.

Voer het verpakkingsmateriaal af zoals reglementair voorgeschreven.

- Accu-sabelzaag
- 1 Houtzaagblad HCS (Swiss made)
- 1 Metaalzaagblad BIM (Swiss made)
- Opbergkoffer
- vertaling van de oorspronkelijke gebruiksaanwijzing

**De accu en de lader zijn niet meegeleverd.**

## Overzicht



De afbeeldingen van het apparaat bevinden zich op de uitvouwpagina vooraan.

- 1 Voetplaat
- 2 Spanklauw
- 3 Led-werklicht
- 4 Extra handvat
- 5 Aan-/uitknop
- 6 Inschakelblokkering
- 7 Handgreep
- 8 Indicator „Verbonden“
- 9 Accuhouder
- 10 Accu (niet meegeleverd)
- 11 Toets (Laadstatusindicator)
- 12 Laadstatusindicator
- 13 Accu-ontgrendeling
- 14 Hendel
- 15 Accu-lader (niet meegeleverd)
- 16 Opbergkoffer
- 17 Houtzaagblad
- 18 Metaalzaagblad
- 19 Indicator (niveau)
- 20 Toerentalknop

## Functiebeschrijving

De reciprozaag is een handmatig gehanteerde zaag met een heen-en-weer bewegend zaagblad.

De werking van de verschillende bedieningselementen is hieronder beschreven.

## Technische gegevens

### Accu-sabelzaag .... PSSAP 2028 B2

Nominale spanning  $U$  ..... 20 V  $\approx$

Gewicht met accu (4,0 Ah Smart)  $\approx$  2,5 kg

Leegloopslagfrequentie

- niveau 1 ..... 0-2300  $\text{min}^{-1}$

- niveau2 ..... 0-3000 min<sup>-1</sup>
- Slaglengte ..... 28 mm
- Snijdiepte
- hout ..... ≤ 255 mm
- staal ..... ≤ 20 mm
- non-ferrometaal ..... ≤ 25 mm
- metalen pijp ..... ≤ 150 mm
- Geluidsdrukniveau ( $L_{pA}$ )  
..... 87,3 dB;  $K_{pA}=5$  dB
- Geluidsvermogeniveau ( $L_{WA}$ )
- gemeten ..... 95,3 dB;  $K_{WA}=5$  dB
- Trilling ( $a_h$ ) ..... 14,2 m/s<sup>2</sup>;  $K=1,5$  m/s<sup>2</sup>
- Accu ..... Li-Ion
- Temperatuur ..... ≤50 °C
- Laadproces ..... 4 - 40 °C
- Bedrijf ..... -20 - 50 °C
- Opslag ..... 0 - 45 °C
- PARKSIDE Performance Smart accu
- Smart PAPS 204 A1/Smart PAPS 208 A1
- frequentieband .... 2400-2483,5 MHz
- zendvermogen ..... ≤ 20 dBm

Draag gehoorbescherming!

De geluids- en trilwaarden zijn vastgesteld in overeenstemming met de normen en bepalingen die in de conformiteitsverklaring zijn vermeld.

De vermelde totale trillingswaarden en geluidsemissiewaarden zijn gemeten volgens een genormeerde testprocedure en kunnen worden gebruikt om een elektrisch gereedschap met een ander gereedschap te vergelijken. De vermelde totale trillingswaarden en geluidsemissiewaarden kunnen ook worden gebruikt voor een voorlopige inschatting van de belasting.

**▲ WAARSCHUWING!** Trillingen en geluidsemissies tijdens het feitelijke gebruik van het elektrische apparaat kunnen afwijken van de opgegeven waarde, afhankelijk van de manier waarop het apparaat wordt gebruikt. Probeer de belasting door trillingen zo gering mogelijk te houden. Voorbeeld van maatregelen om de trillingsbelasting te verminderen, is de beperking van de werkuren. Houd daarbij rekening met alle fasen van de bedrijfs-cyclus (bijvoorbeeld ook periodes wanneer het elektrische gereedschap is uitgeschakeld en periodes wanneer het weliswaar is ingeschakeld maar zonder belasting draait).

### Laadtijden

Het apparaat maakt deel uit van de reeks **X 20 V TEAM** en kan met accu's van de reeks **X 20 V TEAM** worden gebruikt. Accu's van de reeks **X 20 V TEAM** mogen alleen met originele laders van de reeks **X 20 V TEAM** worden geladen.

We bevelen u aan dit apparaat uitsluitend met volgende accu's: PAP 20 B1, PAP 20 B3, Smart PAPS 204 A1, Smart PAPS 208 A1

We bevelen u aan deze accu's met volgende laders te laden: PLG 20 A3, PLG 20 A4, PLG 20 C1, PLG 20 C3, PLG 20 C2, PDSLIG 20 A1, Smart PLGS 2012 A1

Technische specificaties van accu en lader: zie afzonderlijke gebruiksaanwijzing. De laadtijd wordt beïnvloed door factoren als de temperatuur van de omgeving en de accu, alsmede de toegepaste netspanning, en kan daarom afwijken van de opgegeven waarden.

| Laadtijd (min.)   | PAP 20 A1<br>PAP 20 A2<br>PAP 20 B1 | PAP 20 A3<br>PAP 20 B3<br>Smart<br>PAPS 204 A1 | Smart<br>PAPS 208 A1 |
|---|-------------------------------------|--|----------------------|
| PLG 20 A1<br>PLG 20 A4<br>PLG 20 C1                               | 60                                  | 120  | 240                  |
| PLG 20 C2   | 45                                  | 80   | 165                  |
| PLG 20 A2<br>PLG 20 A3<br>PLG 20 C3<br>PDSLГ 20 A1<br>PDSLГ 20 B1 | 35                                  | 60   | 120                  |
| PLG 201 A1  | 135                                 | 250  | 500                  |
| Smart<br>PLGS 2012 A1   | 35                                  | 45   | 50                   |

## Veiligheidsaanwijzingen

Dit gedeelte behandelt de basisveiligheidsmaatregelen bij het gebruik van het apparaat.

**▲ WAARSCHUWING!** Persoonlijk letsel en materiële schade door ondeskundige omgang met de accu. Neem de veiligheidsinstructies en informatie over opladen en correct gebruik in de gebruiksaanwijzing van uw accu en oplader van de serie in acht **X 20 V TEAM**. Een gedetailleerde beschrijving van het laadproces en andere informatie vindt u in de aparte gebruiksaanwijzing ervan.

### Betekenis van de veiligheidsaanwijzingen

**▲ GEVAAR!** Als u deze veiligheidsaanwijzing niet volgt, gebeurt er een ongeval. Het gevolg is ernstig lichamelijk letsel of de dood.

**▲ WAARSCHUWING!** Als u deze veiligheidsaanwijzing niet volgt, gebeurt er eventueel een ongeval. Het gevolg is

eventueel ernstig lichamelijk letsel of de dood.

**▲ VOORZICHTIG!** Als u deze veiligheidsaanwijzing niet volgt, gebeurt er een ongeval. Het gevolg is eventueel lichte of matig lichamelijk letsel.

**AANWIJZING!** Als u deze veiligheidsaanwijzing niet volgt, gebeurt er een ongeval. Het gevolg is eventueel materiële schade.

## Pictogrammen en symbolen

### Pictogrammen op het apparaat



Het apparaat maakt deel uit van de reeks **X 20 V TEAM** en kan met accu's van de reeks **X 20 V TEAM** worden gebruikt. Accu's van de reeks **X 20 V TEAM** mogen alleen met originele laders van de reeks **X 20 V TEAM** worden geladen.



Elektrische apparaten horen niet bij het huisvuil.



Let op!



Lees de gebruiksaanwijzing



Veiligheidsklasse II (dubbele isolatie)



Gebruik gehoorbescherming



Gebruik oogbescherming



Gebruik een masker



Veiligheidshandschoenen dragen



Slimme ledsignaallampjes



Toerentalknop



Indicator (niveau)

## Algemene veiligheidsaarschuwingen voor elektrisch gereedschap

**⚠ WAARSCHUWING!** Lees alle veiligheidsaarschuwingen, instructies, illustraties en specificaties bij dit elektrische gereedschap. Volgt u niet alle onderstaande instructies, dan kan dit leiden tot elektrische schok, brand en/of ernstig letsel. **Bewaar alle waarschuwingen en instructies voor toekomstige naslag.**

De term „elektrisch gereedschap” in de waarschuwingen verwijst naar uw op netstroom aangedreven elektrische gereedschap (met netsnoer) of uw accu-aangedreven elektrische gereedschap (zonder netsnoer).

- 1. VEILIGE WERKPLEK**
  - a) Houd uw werkplek schoon en goed verlicht.** Rommelige of donkere werkplekken leiden tot ongevallen.
  - b) Gebruik geen elektrische gereedschappen in omgevingen met ontploffingsgevaar, bijvoorbeeld als ontvlambare vloeistoffen, gassen of stof aanwezig is.** Elektrische gereedschappen produceren vonken, die het stof of de dampen kunnen doen ontbranden.
  - c) Houd kinderen en omstanders op een afstand terwijl u met een elektrisch gereedschap werkt.** Wordt u afgeleid, dan zou u de controle over het gereedschap kunnen verliezen.
- 2. ELEKTRISCHE VEILIGHEID**
  - a) De stekker van het elektrische gereedschap moet overeenkomen met het stopcontact. Breng nooit modificaties aan de stekker aan. Gebruik bij geaarde (geïsoleerde) elektrische gereedschappen nooit een adapterstekker.** Ongewijzigde stekkers en passende stopcontacten reduceren het risico op elektrische schok.
  - b) Voorkom lichamelijk contact met geaarde of geïsoleerde oppervlakken zoals leidingen, radiatoren, fornuizen en koelkasten.** Er bestaat een verhoogd risico op elektrische schok als uw lichaam geaard of geïsoleerd is.
  - c) Stel elektrische gereedschappen niet bloot aan regen of natte omgevingen.** Indringend water in een elektrisch gereedschap verhoogt het risico op elektrische schok.
  - d) Gebruik het netsnoer niet voor oneigenlijke doelen. Gebruik**



het netsnoer niet om het elektrische gereedschap te dragen of te trekken of om de stekker uit het stopcontact te halen.

**Houd het netsnoer uit de buurt van warmte, olie, scherpe randen of bewegende delen.** Beschadigde of warrige netsnoeren verhogen het risico op elektrische schok.

- e) **Werkt u buitenshuis met het elektrische gereedschap, gebruik dan een verlengkabel die geschikt is voor gebruik buitenshuis.** Het gebruik van een verlengkabel voor buitenshuis reduceert het risico op elektrische schok.
  - f) **Als u alsnog een elektrisch gereedschap op een vochtige locatie moet gebruiken, gebruik dan een stroomvoorziening met aardlekschakelaar.** Het gebruik van een aardlekschakelaar reduceert het risico op elektrische schok.
3. **PERSONLIJKE VEILIGHEID**
- a) **Blijf alert, kijk uit wat u doet en gebruik uw gezond verstand bij het bedienen van een elektrisch gereedschap. Gebruik een elektrisch gereedschap niet als u moe bent of onder de invloed bent van drugs, alcohol of medicijnen.** Eén moment van onoplettendheid kan bij het gebruik van elektrisch gereedschap leiden tot ernstig letsel.
  - b) **Gebruik persoonlijke beschermingsmiddelen. Draag altijd oogbescherming.** Het gebruik van voor de omstandigheden passende beschermingsmiddelen zoals stofmaskers, antislipschoenen, veiligheidshelmen of oorbeschermers reduceert het risico op letsels.

- c) **Voorkom onbedoelde inschakeling. Zorg ervoor dat de schakelaar op de uit-stand staat voordat u het gereedschap aansluit op de netstroom en/of op het accupack en voordat u het oppakt of wegdraagt.** Het dragen van elektrisch gereedschap met uw vinger op de schakelaar of het onder stroom zetten van elektrisch gereedschap waarvan de schakelaar aanstaat, is vragen om ongelukken.
- d) **Verwijder eventuele stel- of moersleutels voordat u het elektrische gereedschap inschakelt.** Een achtergelaten moer- of stelsleutel op een draaiend onderdeel van het elektrische gereedschap kan leiden tot letsel.
- e) **Strek u niet te ver uit. Blijf op elk moment stevig staan en bewaar uw evenwicht.** Zo hebt u in onverwachte situaties betere controle over het elektrische gereedschap.
- f) **Draag gepaste kleding. Draag geen losse kleding of sieraden. Houd uw haren en kleding uit de buurt van bewegende delen.** Losse kleding, losse juwelen of lange haren kunnen verstrikt raken in bewegende delen.
- g) **Als het gereedschap is voorzien voor de aansluiting van stofafzuig- en stofopvangsystemen, zorg er dan voor dat die aangesloten zijn en correct worden gebruikt.** Het gebruik van stofopvangsystemen kan stofgerelateerde risico's reduceren.
- h) **Ook al hebt u reeds veel ervaring met het gereedschap, laat nooit uw waakzaamheid zakken en negeer nooit de veilig-**

**heidsprincipes van het gereedschap.** Eén onachtzame beweging kan in een fractie van een seconde leiden tot ernstig letsel.

**4. GEBRUIK EN ONDERHOUD VAN ELEKTRISCH GEREEDSCHAP**

- a) **Forceer het elektrische gereedschap niet. Gebruik het correcte elektrische gereedschap voor uw toepassing.** Het juiste elektrische gereedschap zal het werk beter en veiliger uitvoeren tegen de snelheid waarvoor het was bedoeld.
- b) **Gebruik het elektrische gereedschap niet als de aan-/uitknop niet vlot schakelt.** Een elektrisch gereedschap dat niet met de schakelaar kan worden beheerst, is gevaarlijk en moet worden vervangen.
- c) **Haal de stekker uit het stopcontact en/of haal het accupack, indien verwijderbaar, uit het elektrische gereedschap voordat u enige aanpassingen aan het gereedschap uitvoert, toebehoren verwisselt of het elektrische gereedschap opbergt.** Dergelijke preventieve veiligheidsmaatregelen reduceren het risico op onbedoelde inschakeling van het elektrische gereedschap.
- d) **Berg niet-gebruikte elektrische gereedschappen op buiten het bereik van kinderen, en laat personen die niet bekend zijn met het elektrische gereedschap of met deze instructies, niet werken met het elektrische gereedschap.** In de handen van onopgeleide gebruikers kunnen elektrische gereedschappen erg gevaarlijk zijn.
- e) **Onderhoud elektrische gereedschappen en de toebehoren er-**

**van. Controleer ze op verkeerde uitgelijnde of vastklemmende bewegende delen, kapotte onderdelen en andere omstandigheden die de werking van het elektrische gereedschap kunnen aantasten. Laat in geval van schade het elektrische gereedschap repareren voordat u het gebruikt.** Veel ongevallen worden veroorzaakt door slecht onderhouden elektrische gereedschappen.

- f) **Houd alle snijgereedschap scherp en schoon.** Goed onderhouden snijgereedschappen met scherpe snijkanten blijven minder vaak geklemd zitten en zijn vlotter te beheersen.
  - g) **Gebruik de elektrische gereedschappen, toebehoren, bits en dergelijke overeenkomstig de instructies en houd rekening met de werkomstandigheden en de uit te voeren taak.** Het gebruik van elektrische gereedschappen voor andere taken dan de bedoelde taken, kan leiden tot een gevaarlijke situatie.
  - h) **Houd de handgrepen en grijpvlakken droog, schoon en olie- en vetvrij.** Gladde handgrepen en grijpvlakken hinderen de veilige omgang en de controle over het gereedschap in onverwachte situaties.
- 5. GEBRUIK EN ONDERHOUD VAN ACCU-GEREEDSCHAP**
- a) **Laad het gereedschap uitsluitend op met de door de fabrikant gespecificeerde lader.** Een lader die geschikt is voor het ene type accupack kan een brandrisico inhouden als hij voor een ander type accupack wordt gebruikt.

- b) **Gebruik elektrische gereedschappen alleen met de specifieke vermelde accupacks.** Het gebruik van andere accupacks kan leiden tot risico op letsel en brand.
- c) **Berg een ongebruikt accupack op uit de buurt van andere metalen voorwerpen zoals papierclips, munten, sleutels, spijkers, schroeven of andere kleine metalen voorwerpen die een verbinding kunnen maken van het ene contact naar het andere.** Een kortsluiting van de accucontacten kan leiden tot brandwonden of brand.
- d) **Bij verkeerd gebruik kan er een vloeistof uit de accu vloeien; voorkom aanraking. Komt u onbedoeld met de vloeistof in aanraking, spoel dan met water. Raakt de vloeistof in de ogen, raadpleeg dan onmiddellijk een arts.** De lekkende vloeistof van de accu kan irritatie of brandwonden veroorzaken.
- e) **Gebruik geen accupack of gereedschap dat beschadigd of gemodificeerd is.** Beschadigde of gemodificeerde accu's kunnen onvoorspelbaar gedrag vertonen, met als gevolg brand, ontploffing of letselrisico.
- f) **Stel een accupack of gereedschap niet bloot aan vuur of te hoge temperaturen.** Blootstelling aan vuur of temperaturen boven 130 °C kunnen leiden tot ontploffing.
- g) **Volg alle laadinstructies en laad het accupack of het gereedschap niet op buiten het in de instructies vermelde temperatuurbereik.** Het verkeerd laden of laden bij temperaturen buiten het gespecificeerde bereik kan leiden tot

schade aan de accu en hoger brandrisico.

## 6. REPARATIES

- a) **Laat uw elektrische gereedschap alleen repareren door een erkend technicus met behulp van identieke vervangingsdelen.** Dit verzekert dat de veiligheid van het elektrische gereedschap wordt behouden.
- b) **Repareer beschadigde accupacks nooit zelf.** De reparatie van accupacks mag uitsluitend worden uitgevoerd door de fabrikant of door erkende reparatiediensten.

## Veiligheidsinstructies voor reciprozagen

- **Houd het elektrische gereedschap vast aan de geïsoleerde grijpvlakken tijdens het uitvoeren van handelingen waarbij het snijsysteem in contact kunnen komen met verborgen bedrading.** Snijsystemen die in contact komen met „onder stroom” staande draden kunnen blootliggende metalen onderdelen van het elektrische gereedschap „onder stroom” zetten en de bediener een elektrische schok bezorgen.
- **Gebruik klemmen of andere praktische middelen om het werkstuk te ondersteunen en vast te zetten op een stabiele ondergrond.** Houdt u het werkstuk met de hand vast of tegen uw lichaam, dan is het onstabiel, zodat u er de controle over kunt verliezen.
- **Gebruik enkel toebehoren dat door PARKSIDEaanbevolen is.** Ongeschikte toebehoren kunnen leiden tot elektrische schok of brand.

## Verdere veiligheidsinstructies voor reciprozaagmachines

- **Houd de handen weg uit het zaagbereik.** Kom niet met de handen onder het werkstuk. Bij contact met het zaagblad bestaat een risico op verwondingen.
- **Voer het elektrische gereedschap alleen ingeschakeld tegen het werkstuk aan.** Anders bestaat het risico van terugslag als het inzetgereedschap vastloopt in het werkstuk.
- **Let erop dat de voetplaat bij het zagen altijd tegen het werkstuk aanligt.** Een scheefzittend zaagblad kan breken of een terugslag tot gevolg hebben.
- **Schakel na beëindiging van de handeling het elektrische gereedschap uit en trek het zaagblad pas uit de snede, als het tot stilstand is gekomen.** Zo vermijdt u een terugslag en kunt u het elektrische gereedschap veilig wegleggen.
- **Gebruik alleen onbeschadigde zaagbladen zonder onregelmatigheden.** Verbogen of botte zaagbladen kunnen breken, de zaagsnede negatief beïnvloeden of een terugslag veroorzaken.
- **Rem na het uitschakelen het zaagblad niet af door zijdelings tegendruk uit te oefenen.** Het zaagblad kan beschadigd raken, breken of een terugslag veroorzaken.
- **Gebruik klemmen of andere praktische middelen om het werkstuk te ondersteunen en vast te zetten op een stabiele ondergrond.** Houdt u het werkstuk met de hand vast of tegen uw lichaam, dan is het onstabiel, zodat u er de controle over kunt verliezen.

- **Raak met de lopende zaag geen voorwerpen of de grond aan.** Er bestaat een risico op een terugslag.
- **Houd het elektrische gereedschap bij het werk met beide handen vast en zorg ervoor dat u stevig en veilig staat.** Het elektrisch werktuig wordt op veiligere manier met twee handen geleid.
- **Schakel het apparaat meteen uit als het geplaatste zaagblad scheef trekt of vastslaat. Spreid de zaagsnede en trek het zaagblad er voorzichtig uit.** De controle over het elektrische gereedschap kan verloren gaan.
- **Gebruik geschikte detectoren om vast te stellen of er verborgen toevoeringen zijn of neem contact op met het plaatselijke nutsbedrijf voor hulp.** Contact met elektrische kabels kan brand en elektrische schokken veroorzaken. Beschadiging van gasleidingen kan leiden tot explosie. Breuk van waterleidingen veroorzaakt materiële schade.
- **Wacht altijd tot het elektrische gereedschap volledig tot stilstand is gekomen voordat u het neerlegt.** Het toepassingsgereedschap kan vastlopen en ertoe leiden dat u de controle over het elektrische gereedschap verliest.

## Restrisico's

Ook wanneer u dit elektrische werktuig volgens de voorschriften gebruikt, blijven er risico's bestaan. De volgende risico's kunnen optreden als gevolg van de constructie en de uitvoering van dit elektrische gereedschap:

- Gehoorschade indien geen passende gehoorbescherming wordt gedragen.

- Schade aan de gezondheid als gevolg van trillingen van hand en arm als het apparaat gedurende langere tijd wordt gebruikt of niet naar behoren wordt bewogen en onderhouden.
- Snijwonden

**⚠ WAARSCHUWING!** Gevaar door elektromagnetisch veld dat wordt gegenereerd tijdens het bedrijf van het apparaat. Dit veld kan onder bepaalde omstandigheden actieve of passieve medische implantaten negatief beïnvloeden. Om het risico op ernstige of dodelijke letsels te reduceren, adviseren wij personen met medische implantaten om hun arts en de fabrikant van het medische implantaat te raadplegen voordat zij het apparaat bedienen.

## Vorbereiding

**⚠ WAARSCHUWING!** Gevaar voor letsel door onbedoeld aanlopen van het apparaat. Plaats de accu pas in het apparaat wanneer het volledig gebruiksklaar is.

## Bedieningselementen

Maak u vóór het eerste gebruik van het apparaat vertrouwd met de bedieningselementen van het apparaat.

- **Aan-/uitknop (5)**
  - Inschakelen: Drukken
  - Toerental traploos regelen: Hoe verder u de aan/uit-schakelaar indrukt, des te hoger is het toerental.
  - Uitschakelen: Loslaten
- **Inschakelblokkering (6)**
  - Ontgrendelen: Drukken
  - Blokkeren: Loslaten
- **Toerentalknop (20)**
  - Toerentalniveau omschakelen
    - 1** ≙ kleinste toerentalniveau
    - 2** ≙ hoogste toerentalniveau

## Zaagblad monteren en demonteren



**⚠ VOORZICHTIG!** Risico op letsel bij aanraking van het zaagblad. Draag handschoenen bij het aanbrengen van het zaagblad.

### Voorwaarden

- Het zaagblad heeft een 1/2" universele-opname zoals de bijgeleverde zaagbladen (17, 18).
- Het zaagblad is geschikt voor het desbetreffende materiaal. Het apparaat wordt geleverd met een grof getand zaagblad voor hout en een fijn zaagblad voor metaal en kunststof.
- De spanklauw is vrij van splinters of andere materiaalresten.

### Zaagblad monteren (Fig. B)

1. Draai de klauwplaat (2) zo ver mogelijk ↻ (van voren gezien) en houd hem in deze positie.
2. Zet het zaagblad (17, 18) in de spanklauw (2).
3. Laat de spanklauw (2) los.
4. Zorg ervoor dat het zaagblad (17, 18) correct is bevestigd en dat de tanden naar beneden wijzen.

### Zaagblad demonteren (Fig. B)

1. Houd het (17, 18) zaagblad vast.
2. Draai de klauwplaat (2) zo ver mogelijk ↻ (van voren gezien) en houd hem in deze positie.
3. Neem het zaagblad (17, 18) uit de spanklauw (2).
4. Laat de spanklauw (2) los.

## Voetplaat instellen

### Instructies

- Gevaar voor verwondingen! Demonteer het zaagblad.

- Gebruik het apparaat nooit zonder voetplaat.

### Procedure (Fig. A)

1. Voetplaat (1) ontgrendelen: draai de hendel (14) naar onder.
2. Stel de voetplaat (1) op de gewenste stand in.
3. Voetplaat (1) vergrendelen: draai de hendel (14) naar boven.

### Laadstatus van de accu controleren

| Leds                | Betekenis                  |
|---------------------|----------------------------|
| rood, oranje, groen | Accu geladen               |
| rood, oranje        | Accu gedeeltelijk geladen  |
| rood                | Accu moet worden opgeladen |

1. Druk op de toets (11) naast de laadstatusindicator (12) op de accu (10). De leds van de laadstatusindicator geven het laadniveau van de accu aan.
2. Laad de accu (10) op wanneer alleen nog de rode led van de laadindicator (12) brandt.

### Accu opladen

Zie ook de gebruiksaanwijzing van de oplader.

#### Opmerking

- Laat een opgewarmde accu eerst afkoelen voordat u hem oplaadt.
- Stel de accu's niet langere tijd bloot aan sterke zonnestrallen en leg ze niet op verwarmingselementen (max. 50 °C).

#### Accu opladen

1. Neem de accu (10) uit het apparaat.
2. Schuif de accu (10) in de laadschacht van de acculader (15).
3. Sluit de acculader (15) aan op een stopcontact.

4. Trek na het laden de stekker van de acculader (15) uit het stopcontact.
5. Trek de accu (10) uit de acculader (15).

## Bedrijf

### Aanwijzingen voor het zagen

#### Algemene instructies

- Gebruik geen botte, verbogen of anderszins beschadigde zaagbladen.
- Controleer voor het zagen het werkstuk op verborgen vreemde voorwerpen zoals spijkers of schroeven. Verwijder deze.
- Gebruik alleen zaagbladen met dezelfde zaagbladas als het bijgeleverde zaagblad.
- Houd het apparaat stevig vast aan de handgreep.
- Zet de voetplaat tegen het werkstuk aan.
- Oefen niet teveel druk in de zaagricting uit. Laat het apparaat het werk verrichten.
- Schakel het apparaat meteen uit als het geplaatste zaagblad scheef trekt of vastslaat. Spreid de zaagsnede en trek het zaagblad er voorzichtig uit.
- Alvorens het apparaat neer te leggen, schakelt u het uit en wacht u tot het volledig tot stilstand is gekomen.
- Ga bij de zaagwerkzaamheden altijd zijdelings ten opzichte van de zaag staan.
- Vermijd een te grote belasting van het apparaat tijdens het werk.

#### duikzagen

#### Voorwaarden

- zachte materialen zoals hout, poriënbeton, gipskarton enz.

## Procedure

1. Plaats het apparaat met de onderkant van de voetplaat (1) op het werkstuk. Het zaagblad (17) raakt het werkstuk niet.
2. Duw het zaagblad (17) in het werkstuk door het apparaat naar voren te kantelen totdat het apparaat verticaal staat.
3. Zaag langs de gewenste zaaglijn.

## Accu plaatsen en verwijderen

**⚠ WAARSCHUWING!** Gevaar voor letsel door onbedoeld aanlopen van het apparaat. Plaats de accu pas in het apparaat wanneer het volledig gebruiksklaar is. **AANWIJZING!** Beschadigingsgevaar! Verkeerde accu kan apparaat en accu beschadigen.

### Accu plaatsen

1. Schuif de accu (10) langs de geleidingsrail in de accu-houder (9).  
De accu klikt hoorbaar vast.

### Accu verwijderen

1. Druk op de accuontgrendeling (13) aan de accu (10) en houd ze ingedrukt.
2. Trek de accu uit de accu-houder (9).

## In- en uitschakelen

### Inschakelen

1. Plaats de accu in het apparaat.
2. Houd het apparaat vast aan de handgreep (7) en de hulphandgreep (4) (geïsoleerde greepvlakken).
3. Druk op de inschakelblokkering (6).
4. Druk en houd de aan-/uitschakelaar ingedrukt (5).
5. Laat de inschakelblokkering (6) los.
6. Wacht tot het toestel de volle toerental heeft bereikt.

### Uitschakelen

1. Laat de aan-/uitschakelaar (5) los.

2. Trek het zaagblad pas uit de snede, als deze tot stilstand is gekomen.
3. Verwijder de accu uit het apparaat, als u het apparaat onbeheerd achterlaat of klaar bent met het werk.

## Toerental vooraf instellen

Met de toerentaltoets (20) kunt u tussen toerentalniveaus kiezen.

Het verband tussen het getal **1 2** op de indicator (niveau) (19) en het toerental per minuut wordt in de volgende tabel weergegeven.

### niveau Leegloopslagfrequentie

|   |                          |
|---|--------------------------|
| 1 | 0-2300 min <sup>-1</sup> |
| 2 | 0-3000 min <sup>-1</sup> |

## PARKSIDE app

Met de PARKSIDE app kunt u het apparaat bewaken en bepaalde functies bedienen. De functies kunnen veranderen door updates van de app en de firmware. Verdere informatie over de PARKSIDE app vindt u in de handleiding van de Smart-accu's.

### Voorwaarden

Om het apparaat in de PARKSIDE app te vinden, moet aan de volgende voorwaarden worden voldaan:

- Op uw Smartphone is de PARKSIDE app geïnstalleerd en Bluetooth® geactiveerd.
- De volgende accu is in het apparaat geplaatst: PARKSIDE Performance Smart accu PAPS 204 A1 of PAPS 208 A1. Deze accu werd reeds met de PARKSIDE app verbonden. Het apparaat communiceert met de app via de accu.

### Apparaat met de PARKSIDE app verbinden

1. Plaats de Smart-accu (10).

2. Druk op de aan-/uitknop (5).  
De indicator „Verbonden“ (8) knippert drie keer. Wanneer het apparaat is aangesloten, licht de „Verbonden“ indicator continu op.
3. Open de PARKSIDE app.
4.  **Jouw apparaten.**  
Het apparaat wordt in de lijst aangegeven.  
Als het apparaat niet in de lijst voorkomt, voeg het dan handmatig toe.

### Apparaat bewaken en besturen

1.  **Jouw apparaten.**
2.  Selecteer het apparaat in de lijst.  
De overzichtspagina van het apparaat wordt weergegeven.
3.  Selecteer de gewenste instelling op de overzichtspagina.  
  Kies hulp in geval van twijfel.  
Er verschijnt een dialoogvenster met een beschrijving van de betreffende instelling.

## Transport

Aanwijzingen voor het transport van het apparaat:

- Schakel het apparaat uit en verwijder de accu (10). Verzeker u ervan dat alle bewegende delen volledig tot stilstand zijn gekomen.
- Verwijder het inzetgereedschap.
- Draag het apparaat altijd aan de handgreep (7).

## Reiniging, onderhoud en opslag

**⚠ WAARSCHUWING!** Gevaar voor letsel door onbedoeld aanlopen van het apparaat. Bescherm u bij onderhouds- en

reinigingswerkzaamheden. uit het stopcontact. Schakel het apparaat uit en haal de accu (10) eruit.

Laat reparatiewerkzaamheden en onderhoud, die niet zijn beschreven in deze handleiding, uitvoeren door een gespecialiseerd service-center. Gebruik uitsluitend originele onderdelen.

### Reiniging

**⚠ WAARSCHUWING!** Elektrische schok! Spuit het apparaat nooit schoon met water.

**AANWIJZING!** Beschadigingsgevaar. Chemische substanties kunnen de plasticen delen van het apparaat aantasten. Gebruik geen reinigings- of oplosmiddelen.

- Houd ventilatiesleuven, de motorbehuizing en grepen van het apparaat schoon. Gebruik daartoe een vochtige doek of een borstel.

### Onderhoud

Het apparaat is onderhoudsvrij.

### Opslag

Sla het apparaat en accessoires steeds als volgt op:

- zuiver
- droog
- beschermt tegen stof
- In de meegeleverde opbergkoffer (16)
- buiten het bereik van kinderen

De opslagtemperatuur voor de accu en het apparaat bedraagt tussen 0 °C en 45 °C. Vermijd extreme koude of hitte tijdens de opslag, om een aantasting van de werking van de accu te voorkomen.

Neem de accu uit het apparaat als u het apparaat gedurende langere tijd (bv. tijdens de winter) niet zult gebruiken (neem de afzonderlijke bedieningshandleiding voor accu en lader in acht).



# Probleemopsporing

De volgende tabel helpt u bij het oplossen van storingen:

| Probleem                          | Mogelijke oorzaak  | Fouterstel  |
|-----------------------------------|--|---|
| Apparaat start niet               | Accu (10) niet geplaatst                                   | Accu plaatsen, Pag. 71  |
|                                   | Aan-/uitschakelaar (5) defect                              | Neem contact op met het servicecentrum.                       |
|                                   | Motor defect   | Neem contact op met het servicecentrum.                       |
|                                   | Accu (10) leeg   | Accu laden (zie aparte gebruiksaanwijzing voor accu en lader) |
| Apparaat werkt met onderbrekingen | Intern loszittend contact                                  | Neem contact op met het servicecentrum.                       |
|                                   | Aan-/uitschakelaar (5) defect                              | Neem contact op met het servicecentrum.                       |
| Gering zaagvermogen               | Zaagblad (17, 18) voor het te bewerken werkstuk ongeschikt | Geschikt zaagblad (17, 18) aanbrenge                          |
|                                   | Zaagblad (17, 18) stomp                                    | Nieuw zaagblad (17, 18) aanbrenge                             |
|                                   | Foute zaagsnelheid   | Zaagsnelheid aanpassen  |
|                                   | Gering accuvermogen  | Accu laden (zie aparte gebruiksaanwijzing voor accu en lader) |
| Zaagblad wordt snel bot           | Zaagblad (17, 18) voor het te bewerken werkstuk ongeschikt | Geschikt zaagblad (17, 18) aanbrenge                          |
|                                   | Teveel druk uitgeoefend                                    | Druk verlagen   |
|                                   | Zaagsnelheid te hoog                                       | Zaagsnelheid verlagen   |

## Afvoeren/milieubescherming

Neem de accu uit het apparaat en lever het apparaat, de accu, toebehoren en verpakking in voor een milieuvriendelijke verwerking.



Elektrische apparaten horen niet bij het huisvuil.

Het symbool van de doorkruiste verrijdbare afvalbak betekent dat dit product aan het einde van zijn levensduur niet als ongesorteerd stedelijk afval mag worden verwijderd.

## Richtlijn 2012/19/EU betreffende afgedankte elektrische en elektronische apparatuur:

Consumenten zijn wettelijk verplicht elektrische en elektronische apparatuur aan het eind van de levensduur op milieuvriendelijke wijze te recyclen. Op die manier wordt milieuvriendelijke en grondstofbesparende recycling gewaarborgd.

Afhankelijk van de omzetting in nationaal recht, hebt u de volgende mogelijkheden:

- retourneren naar een verkooppunt,
- aan een officieel inzamelpunt inleveren,
- retourneren naar de fabrikant/distributeur.

Dit is niet van toepassing op accessoires die bij oude apparaten zijn gevoegd en hulpmiddelen zonder elektrische bestanddelen.

## Afvoerinstructies voor accu's



Werp de accu niet bij het huisvuil, in het vuur (ontploffingsgevaar) of in het water. Beschadigde accu's kunnen het milieu en uw gezondheid schaden als er giftige dampen of vloeistoffen ontsnappen.

Voer accu's af volgens de plaatselijke voorschriften. Defecte of gebruikte accu's moeten volgens richtlijn 2006/66/EG gerecycled worden. Breng accu's binnen bij een inzamelpunt voor oude accu's, waar ze voor milieuvriendelijke recyclage worden verwerkt. Vraag hiervoor raad bij uw plaatselijke afvalmaatschappij of bij ons servicecenter. Voer accu's in ontladen toestand af. We raden aan om de polen af te dekken met tape ter bescherming tegen kortsluiting. Open de accu niet.

## Service

### Garantie

Geachte klante, geachte klant, U krijgt op dit apparaat 5 jaar garantie, te rekenen vanaf de datum van aankoop. Ingeval van gebreken aan dit product heeft u tegenover de verkoper van het product wettelijke rechten. Deze wettelijke rechten worden door onze hierna beschreven garantie niet beperkt.

### Garantievoorwaarden

De garantietermijn begint met de datum van aankoop. Gelieve de originele kassabon goed te bewaren. Dit document wordt als bewijs van de aankoop benodigd.

Indien er zich binnen vijf jaar, te rekenen vanaf de datum van aankoop van dit product, een materiaal- of fabricagefout voordoet, wordt het product door ons – naar onze keuze – voor u gratis gerepareerd of vervangen. Deze garantievergoeding stelt voorop dat binnen de termijn van vijf jaar het defecte apparaat en het bewijs van aankoop (kassabon) voorgelegd en dat schriftelijk kort beschreven wordt, waarin het gebrek bestaat en wanneer het zich voorgedaan heeft.

Als het defect door onze garantie gedekt is, krijgt u het gerepareerde of een nieuw product terug. Met herstelling of uitwisseling van het product begint er geen nieuwe garantieperiode.

### Garantieperiode en wettelijke kwaliteitsgarantie

De garantieperiode wordt door de garantievergoeding niet verlengd. Dit geldt ook voor vervangen en gerepareerde onderdelen. Eventueel al bij de aankoop bestaande beschadigingen en gebreken moeten onmiddellijk na het uitpakken gemeld worden. Na het verstrijken van de

garantieperiode tot stand komende reparaties worden tegen verplichte betaling van de kosten uitgevoerd.

### Omvang van de garantie

Het apparaat werd volgens strikte kwaliteitsrichtlijnen zorgvuldig geproduceerd en vóór aflevering nauwgezet getest.

De garantiEVERGOEDING geldt voor materiaal- of fabricagefouten. Deze garantie is niet van toepassing op productonderdelen, die aan een normale slijtage blootgesteld zijn en daarom als aan slijtage onderhevige onderdelen beschouwd kunnen worden of op beschadigingen aan breekbare onderdelen.

Deze garantie valt weg wanneer het product beschadigd, niet oordeelkundig gebruikt of niet onderhouden werd. Voor een vakkundig gebruik van het product dienen alle in de gebruiksaanwijzing vermelde aanwijzingen nauwgezet in acht genomen te worden. Gebruiksdoeleinden en handelingen, die in de gebruiksaanwijzing afgeraden worden of waarvoor gewaarschuwd wordt, dienen onvoorwaardelijk vermeden te worden.

Het product is uitsluitend voor het privé- en niet voor het commerciële gebruik bestemd. Bij een verkeerde of onoordeelkundige behandeling, toepassing van geweld en bij ingrepen, die niet door het door ons geautoriseerde servicefiliaal doorgevoerd werden, valt de garantie weg.

### Afhandeling ingeval van garantie

Gelieve aan de volgende aanwijzingen gevolg te geven om een snelle behandeling van uw verzoek te garanderen:

- Gelieve voor alle aanvragen de kassabon en het identificatienummer (IAN 426015\_2301) als bewijs van de aankoop klaar te houden.
- Gelieve het artikelnummer uit het typeplaatje, een gravering, op de voorpagina van uw handleiding (onderaan

links) of als sticker aan de achter- of onderzijde af te leiden.

- Indien er zich functiefouten of andere gebreken voordien, contacteert u in eerste instantie de hierna vernoemde serviceafdeling **telefonisch** of per **e-mail**. U krijgt dan bijkomende informatie over de afhandeling van uw klacht.
- Een als defect geregistreerd product kunt u, na overleg met onze klantenservice, mits toevoeging van het bewijs van aankoop (kassabon) en de vermelding, waarin het gebrek bestaat en wanneer het zich voorgedaan heeft, voor u franco naar het u medegedeelde serviceadres zenden. Om problemen bij de acceptatie en extra kosten te vermijden, maakt u onvoorwaardelijk uitsluitend gebruik van het adres, dat u medegedeeld wordt. Zorg ervoor dat de verzending niet ongefrankeerd, als volumegoed, per expresse of via een andere speciale verzendingswijze plaatsvindt. Gelieve het apparaat met inbegrip van alle bij de aankoop bijgeleverde accessoires in te zenden en voor een voldoende veilige transportverpakking te zorgen.

### Reparatie-service

Neem contact op met het servicecentrum voor reparaties **die niet door de garantie worden gedekt**. U ontvangt daar een kostenraming.

- Wij kunnen alleen apparaten verwerken die voldoende verpakt en gefrankeerd zijn verzonden.

**Opmerking:** stuur uw apparaat schoon en met vermelding van het defect naar het adres dat door het servicecentrum is opgegeven.

- Apparaten die niet vooraf zijn betaald of die zijn verzonden met omvangrijke

goederen, exprespost of andere speciale vracht, worden niet geaccepteerd.

- We zullen de door u opgestuurde defecte apparaten gratis afvoeren.

## Service-Center

(NL) Service Nederland  
Tel.: 0800 0249630  
E-mail: [grizzly@lidl.nl](mailto:grizzly@lidl.nl)  
**IAN 426015\_2301**

(BE) Service België  
Tel.: 0800 12089  
E-mail: [grizzly@lidl.be](mailto:grizzly@lidl.be)  
**IAN 426015\_2301**

## Importeur

Opgelet: het onderstaande adres is geen serviceadres. Neem eerst contact op met het bovenvermelde service-center.

Grizzly Tools GmbH & Co. KG  
Stockstädter Str. 20  
63762 Großostheim  
DUITSLAND  
[www.grizzlytools.de](http://www.grizzlytools.de)

## Reserveonderdelen en accessoires

### Reserveonderdelen en toebehoren zijn beschikbaar via

**[www.grizzlytools.shop](http://www.grizzlytools.shop)**. Als u problemen heeft met uw bestelproces, neem dan contact met ons op via onze online shop. Indien u nog vragen heeft, kunt u contact opnemen met de Service-Center, Pag. 76

| Pos. nr. | Benaming  | Bestelnr. |
|----------|-----------|-----------|
| 1        | Voetplaat | 91110545  |
| 14       | Hendel    | 91110546  |

# Vertaling van de originele EG-conformiteitsverklaring

Product: **Accu-sabelzaag**

Model: **PSSAP 2028 B2**

Serienummer: 000001-017500

Het hierboven beschreven voorwerp is in overeenstemming met de desbetreffende harmonisatiewetgeving van de Unie:

**2006/42/EC • 2014/30/EU • 2011/65/EU & (EU) 2015/863  
Product met batterij Smart PAPS 204 A1/  
Smart PAPS 208 A1: 2014/53/ EU**

Het hierboven beschreven voorwerp is conform Richtlijn 2011/65/EU van het Europees Parlement en de Raad van 8 juni 2011 betreffende beperking van het gebruik van bepaalde gevaarlijke stoffen in elektrische en elektronische apparatuur.

Om de conformiteit te waarborgen, zijn de volgende geharmoniseerde normen en nationale normen en voorschriften toegepast:

**EN 62841-1:2015/A11:2021 • EN 62841-2-11:2016/A1:2020  
EN IEC 63000:2018**

**EN IEC 55014-1:2021 • EN IEC 55014-2:2021  
EN 62471:2008 • IEC 62471:2006**

**Product met batterij Smart PAPS 204 A1/Smart PAPS 208 A1:  
EN 301 489-1 V2.2.3:2019 • Draft EN 301 489-17 V3.2.5:2022  
EN 300 328 V2.2.2:2019 • EN 50663:2017**

Deze conformiteitsverklaring wordt verstrekt onder volledige verantwoordelijkheid van de fabrikant:

**CE** Grizzly Tools GmbH & Co. KG  
Stockstädter Str. 20  
63762 Großostheim  
DUITSLAND  
03.09.2023



Christian Frank  
Documentatie gemachtigde

# Índice de contenido

## **Introducción.....78**

|   |    |
|---|----|
| Uso previsto.....                         | 79 |
| Volumen de suministro/<br>accesorios..... | 79 |
| Vista general.....                        | 79 |
| Descripción del funcionamiento.....       | 79 |
| Datos técnicos.....                       | 80 |

## **Indicaciones de seguridad..... 81**

|  |    |
|--|----|
| Significado de las indicaciones de<br>seguridad.....                       | 81 |
| Gráficos y símbolos.....   | 81 |
| Advertencias de seguridad<br>generales de la herramienta<br>eléctrica..... | 82 |
| Advertencias de seguridad para el<br>aserrado en vaivén.....               | 85 |
| Riesgos residuales.....  | 86 |

## **Preparación.....87**

|   |    |
|---|----|
| Elementos de control.....                       | 87 |
| Montar y desmontar la hoja de<br>sierra.....    | 87 |
| Ajuste de la placa base.....                    | 88 |
| Revisar el nivel de carga de la<br>batería..... | 88 |
| Cargar la batería.....                          | 88 |

## **Funcionamiento..... 88**

|                                     |    |
|-------------------------------------|----|
| Indicaciones sobre el aserrado..... | 88 |
| Insertar/retirar la batería.....    | 89 |
| Encendido y apagado.....            | 89 |
| Elegir la velocidad.....            | 89 |

## **Aplicación Parkside..... 89**

## **Transporte..... 90**

## **Limpieza, mantenimiento y almacenamiento..... 90**

|                     |    |
|---------------------|----|
| Limpieza.....       | 90 |
| Mantenimiento.....  | 90 |
| Almacenamiento..... | 91 |

## **Localización de averías.....91**

## **Eliminación/protección del medio ambiente.....92**

|   |    |
|---|----|
| Instrucciones para la eliminación<br>de las baterías recargables..... | 92 |
|---|----|

## **Servicio..... 92**

|                             |    |
|-----------------------------|----|
| Garantía.....               | 92 |
| Servicio de reparación..... | 94 |
| Service-Center.....         | 94 |
| Importador.....             | 94 |

## **Piezas de repuesto y accesorios..... 94**

## **Traducción de la declaración CE de conformidad..... 95**

## **Vista explosionada.....201**

# Introducción

Enhorabuena por la compra de su nueva sierra de sable a batería (en adelante, denominado aparato o herramienta eléctrica).

Ha adquirido un aparato de alta calidad. Durante la producción del aparato se ha revisado su calidad y se le ha realizado una inspección final. Por lo tanto, la capacidad de funcionamiento de su aparato queda garantizada.



Este manual de instrucciones es parte de este aparato. Contiene indicaciones importantes para la seguridad, uso y desecho del producto. Lea atentamente el manual de instrucciones. Familiarícese con los controles y el uso correcto del aparato. Utilice exclusivamente el aparato como se describe y para los campos de aplicación especificados. Conserve el manual de instrucciones y entregue toda la documentación si traspasa este aparato a un tercero.

## Uso previsto

El aparato está previsto exclusivamente para los usos siguientes:

- Serrar plástico, madera y metal ligero sobre una base firme
- Funcionamiento exclusivamente en espacios secos.

Observe las indicaciones relativas a los tipos de hojas de sierra.

Cualquier otro uso que no esté expresamente permitido en este manual de instrucciones puede suponer un serio peligro para el usuario y provocar daños en el aparato. El operador o usuario del aparato será responsable de los accidentes o daños causados a otras personas o sus propiedades. El aparato está destinado al uso doméstico. No se ha concebido para uso industrial prolongado. Si se le da un uso profesional, se anulará la garantía. El fabricante no se responsabiliza de los daños derivados de un uso erróneo o distinto del previsto.

Este aparato forma parte de la Serie **X 20 V TEAM** y puede utilizarse con baterías de la serie **X 20 V TEAM**. Las baterías de la serie **X 20 V TEAM** solo pueden cargarse con cargadores de la serie **X 20 V TEAM**.

## Volumen de suministro/ accesorios

Desembale el aparato y compruebe el volumen de suministro.

Deseche el material de embalaje según corresponda.

- Sierra de sable recargable
- 1 Hoja de sierra para madera HCS (Swiss made)
- 1 Hoja de sierra para metal BIM (Swiss made)
- Maletín
- Traducción del manual original

**La batería y el cargador no están incluidos.**

## Vista general



En la página desplegable delantera encontrará ilustraciones del aparato.

- 1 Placa base
- 2 Mandril de sujeción
- 3 LED de trabajo
- 4 Empuñadura adicional
- 5 Interruptor de encendido/apagado
- 6 Bloqueo de encendido
- 7 Empuñadura
- 8 Indicación "Conectada"
- 9 Soporte de batería
- 10 Batería (no incluido)
- 11 Botón (Indicador de nivel de carga)
- 12 Indicador de nivel de carga
- 13 Desbloqueo de la batería
- 14 Palanca
- 15 Cargador de la batería (no incluido)
- 16 Maletín
- 17 Hoja de sierra para madera
- 18 Hoja de sierra para metal
- 19 Indicador (nivel)
- 20 Tecla de velocidad

## Descripción del funcionamiento

La sierra de sable es una sierra manual con una hoja de vaivén.

El funcionamiento de los elementos de mando se describe en las siguientes páginas.

## Datos técnicos

### Sierra de sable recargable

#### ..... PSSAP 2028 B2

Tensión nominal  $U$  ..... 20 V ==

Peso con batería (4,0 Ah Smart) ..  $\approx 2,5$  kg

Número de carreras al ralentí

- nivel1 ..... 0-2300  $\text{min}^{-1}$

- nivel2 ..... 0-3000  $\text{min}^{-1}$

Longitud de carrera ..... 28 mm

Profundidad de corte

- madera .....  $\leq 255$  mm

- acero .....  $\leq 20$  mm

- metal no férreo .....  $\leq 25$  mm

- tubo de metal .....  $\leq 150$  mm

Nivel de presión acústica ( $L_{pA}$ )

..... 87,3 dB;  $K_{pA}=5$  dB

Nivel de potencia acústica ( $L_{WA}$ )

- medido ..... 95,3 dB;  $K_{WA}=5$  dB

Vibración ( $a_h$ ) ..... 14,2  $\text{m/s}^2$ ;  $K=1,5$   $\text{m/s}^2$

Batería ..... Li-Ion

Temperatura .....  $\leq 50$  °C

- Procedimiento de carga ..... 4 - 40 °C

- Funcionamiento ..... -20 - 50 °C

- Almacenamiento ..... 0 - 45 °C

Batería PARKSIDE Performance Smart

Smart PAPS 204 A1/Smart PAPS 208 A1

- banda de frecuencias

..... 2400-2483,5 MHz

- potencia transmitida .....  $\leq 20$  dBm

¡Utilice protección auditiva!

Los valores de ruido y vibración se han obtenido según la normativa y disposiciones indicadas en la declaración de conformidad.

El valor de emisión de vibraciones y el valor de emisiones sonoras indicados se obtienen mediante la medición en un procedimiento de ensayo normalizado y se pueden utilizar para hacer una comparación entre una herramienta eléctrica y otra. El

valor de emisión de vibraciones y el valor de emisiones sonoras indicados también pueden utilizarse para una evaluación preliminar de la carga.

**⚠ ¡ADVERTENCIA!** Los valores de emisión de vibraciones y sonoras reales pueden variar frente a los valores indicados cuando se hace un uso real de la herramienta electrónica, dependiendo del tipo y forma en que se utiliza la herramienta. Intente minimizar la exposición a las vibraciones en la medida de lo posible. Una medida para reducir la tensión por las vibraciones es, por ejemplo, limitar el tiempo de trabajo. En este sentido, se deben tener en cuenta todas las fases del ciclo de trabajo (por ejemplo, los tiempos en los que el aparato está desconectado y aquellos en los que está encendido, pero funciona sin carga).

### Tiempos de carga

Este aparato forma parte de la Serie **X 20 V TEAM** y puede utilizarse con baterías de la serie **X 20 V TEAM**. Las baterías de la serie **X 20 V TEAM** solo pueden cargarse con cargadores de la serie **X 20 V TEAM**.

Le recomendamos utilizar este aparato únicamente con las siguientes baterías: PAP 20 B1, PAP 20 B3, Smart PAPS 204 A1, Smart PAPS 208 A1

Le recomendamos cargar estas baterías con los siguientes cargadores: PLG 20 A3, PLG 20 A4, PLG 20 C1, PLG 20 C3, PLG 20 C2, PDSLIG 20 A1, Smart PLGS 2012 A1

Datos técnicos de la batería y el cargador: Consultar las instrucciones separadas.

En el tiempo de carga influyen factores como la temperatura del entorno y de la batería, así como la tensión de red aplicada, por lo que puede desviarse de los valores especificados.



| Tiempo de carga (min)   | PAP 20 A1<br>PAP 20 A2<br>PAP 20 B1 | PAP 20 A3<br>PAP 20 B3<br>Smart<br>PAPS 204 A1 | Smart<br>PAPS 208 A1 |
|---|-------------------------------------|--|----------------------|
| PLG 20 A1<br>PLG 20 A4<br>PLG 20 C1                               | 60                                  | 120  | 240                  |
| PLG 20 C2   | 45                                  | 80   | 165                  |
| PLG 20 A2<br>PLG 20 A3<br>PLG 20 C3<br>PDSLГ 20 A1<br>PDSLГ 20 B1 | 35                                  | 60   | 120                  |
| PLG 201 A1  | 135                                 | 250  | 500                  |
| Smart<br>PLGS 2012 A1   | 35                                  | 45   | 50                   |

## Indicaciones de seguridad

En este apartado se presentan las indicaciones de seguridad básicas para utilizar el aparato.

**▲ ¡ADVERTENCIA!** Una manipulación inadecuada de la batería puede producir daños personales y materiales. Observe las indicaciones de seguridad y las indicaciones de carga y de uso correcto que aparecen en las instrucciones de funcionamiento de su batería y cargador de la serie **X 20 V TEAM**. Para una descripción más detallada sobre el proceso de carga y para más información, consulte este manual de instrucciones separado.

### Significado de las indicaciones de seguridad

**▲ ¡PELIGRO!** Si no sigue esta indicación de seguridad, se producirá accidentes. El resultado es una lesión grave o la muerte.

**▲ ¡ADVERTENCIA!** Si no sigue esta indicación de seguridad, es posible que se

produzca un accidente. El resultado es posiblemente una lesión grave o la muerte.

**▲ ¡PRECAUCIÓN!** Si no sigue esta indicación de seguridad, se producirá accidentes. El resultado es posiblemente una lesión de gravedad leve o media.

**¡NOTA IMPORTANTE!** Si no sigue esta indicación de seguridad, se producirá accidentes. El resultado es posiblemente un daño material.

## Gráficos y símbolos

### Símbolos gráficos sobre el aparato



Este aparato forma parte de la Serie **X 20 V TEAM** y puede utilizarse con baterías de la serie **X 20 V TEAM**. Las baterías de la serie **X 20 V TEAM** solo pueden cargarse con cargadores de la serie **X 20 V TEAM**.



Los aparatos eléctricos no deben tirarse a la basura doméstica.



¡Atención!



Lea las instrucciones de uso



Clase de protección II (doble aislamiento)



Utilice protección auditiva



Utilice protección ocular



Utilice máscara



Utilice guantes de protección



Indicador Smart-LED



Tecla de velocidad



Indicador (nivel)

## Advertencias de seguridad generales de la herramienta eléctrica

**⚠ ¡ADVERTENCIA! Lea todas las advertencias de seguridad, instrucciones, ilustraciones y especificaciones proporcionadas con esta herramienta eléctrica.** Si no se siguen todas las instrucciones incluidas más abajo puede producirse una descarga eléctrica, un incendio y/o lesiones graves. **Guarde todas las advertencias e instrucciones para referencia futura.**

El término "herramienta eléctrica" en las advertencias se refiere a su herramienta eléctrica operada con corriente de la red eléctrica (con cable eléctrico), o su herramienta eléctrica operada con baterías (sin cable eléctrico).

1. **SEGURIDAD DEL ÁREA DE TRABAJO**
  - a) **Mantenga el área de trabajo limpia y bien iluminada.** Las áreas abarrotadas u oscuras favorecen los accidentes.
  - b) **No opere las herramientas eléctricas en atmósferas explosivas tales como en presencia de líquidos, gases o polvo inflamables.** Las herramientas eléctricas producen chispas que pueden incendiar el polvo o los gases.
  - c) **Mantenga alejados a los niños y personas en el área cuando esté operando una herramienta eléctrica.** Las distracciones pueden hacer que pierda el control.
2. **SEGURIDAD ELÉCTRICA**
  - a) **Las clavijas de las herramientas eléctricas tienen que coincidir con el enchufe. Nunca modifique la clavija de ninguna forma. No utilice ningún adaptador con herramientas conectadas a tierra.** Las clavijas originales no modificadas y los enchufes adecuados reducen el riesgo de descarga eléctrica.
  - b) **Evite el contacto entre su cuerpo y las superficies conectadas a tierra, como tubos, radiadores, cables y refrigeradores.** Existe un mayor riesgo de descarga eléctrica si su cuerpo está conectado a tierra.
  - c) **No exponga las herramientas eléctricas a la lluvia o ambientes húmedos.** Si el agua penetra en una herramienta eléctrica aumenta el riesgo de descarga eléctrica.
  - d) **No maltrate el cable. Nunca use el cable para cargar, jalar o desconectar la herramienta**

**eléctrica. Mantenga alejado el cable del calor, aceite, bordes afilados o partes móviles.** Los cables dañados o enredados aumentan el riesgo de descarga eléctrica.

- e) **Al usar una herramienta eléctrica en exteriores, utilice una extensión adecuada para uso en exteriores.** Utilizar un cable adecuado para exteriores reduce el riesgo de descarga eléctrica.
  - f) **Si es inevitable utilizar una herramienta eléctrica en una ubicación húmeda, utilice una fuente protegida con un dispositivo de corriente residual (RCD).** Utilizar un RCD reduce el riesgo de descarga eléctrica.
3. **SEGURIDAD PERSONAL**
- a) **Manténgase alerta, fíjese en lo que está haciendo, y utilice el sentido común cuando esté utilizando una herramienta eléctrica. No utilice una herramienta eléctrica cuando esté cansado o bajo los efectos de drogas, alcohol o medicamentos.** Un momento de distracción al operar herramientas eléctricas pueden tener como resultado graves lesiones físicas.
  - b) **Utilice equipo de protección personal. Siempre utilice protección para los ojos.** Utilizar equipo protector, como una máscara antipolvo, calzado de seguridad antideslizante, un casco, o protección auditiva para lograr las condiciones apropiadas reduce la posibilidad de lesiones personales.
  - c) **Evite un arranque involuntario. Asegúrese de que el interruptor está en la posición de apagado antes de conectar la fuente de energía y/o el paquete**

**de baterías, y antes de recoger o cargar la herramienta.** Cargar las herramientas eléctricas con su dedo puesto en el interruptor o conectar la energía a herramientas eléctricas que tienen el interruptor encendido aumenta la posibilidad de tener accidentes.

- d) **Retire cualquier llave de ajuste o llave inglesa antes de encender la herramienta eléctrica.** Una llave inglesa o una llave que se haya dejado pegada a una parte giratoria de la herramienta eléctrica puede ocasionar lesiones personales.
- e) **No se extralimite. Mantenga una posición y un balance adecuados en todo momento.** Esto permite un mejor control de la herramienta eléctrica en situaciones inesperadas.
- f) **Vista ropa adecuada. No utilice ropa suelta o joyas. Mantenga su cabello y su ropa lejos de las partes móviles.** Las prendas de vestir sueltas, las joyas o el cabello largo pueden quedar atrapados en las partes móviles.
- g) **Si se proporcionan dispositivos para la conexión de extracción de polvo e instalaciones de recolección, asegúrese de que estén conectados y se utilicen adecuadamente.** La utilización de recolección de polvo puede reducir los riesgos relacionados con este.
- h) **No permita que la familiaridad obtenida por el uso frecuente de las herramientas lo vuelva descuidado y le haga ignorar los principios de seguridad de herramientas.** Una acción descuidada puede causar lesiones graves en una fracción de segundo.

#### 4. USO Y CUIDADO DE LAS HERRAMIENTAS ELÉCTRICAS

- a) **No fuerce la herramienta eléctrica. Utilice la herramienta eléctrica correcta para su aplicación.** La herramienta eléctrica correcta hará el trabajo mejor y con más seguridad al ritmo para el cual fue diseñada.
- b) **No utilice la herramienta eléctrica si el interruptor no la enciende y apaga.** Cualquier herramienta eléctrica que no pueda controlarse con el interruptor es peligrosa y tiene que repararse.
- c) **Desconecte la clavija de la fuente de energía y/o el paquete de baterías de la herramienta eléctrica, si este es desmontable, antes de hacer cualquier ajuste, cambiar accesorios o almacenar las herramientas eléctricas.** Estas medidas preventivas de seguridad reducen el riesgo de arrancar accidentalmente la herramienta eléctrica.
- d) **Almacene las herramientas eléctricas que no utilice fuera del alcance de los niños, y no permita a personas que no estén familiarizadas con las herramientas eléctricas o estas instrucciones que operen dichas herramientas.** Las herramientas eléctricas son peligrosas en manos de usuarios no capacitados.
- e) **Proporcione mantenimiento a las herramientas eléctricas y sus accesorios. Revise si hay desalineaciones de partes de conexión o móviles, roturas de partes y cualquier otra condición que pueda afectar la operación de la herramienta eléctrica.**

**Si está dañada, mande a reparación la herramienta antes de usarla.** Muchos accidentes son causados por herramientas eléctricas con mal mantenimiento.

- f) **Mantenga las herramientas de corte afiladas y limpias.** Las herramientas de corte con un buen mantenimiento y filos de corte bien afilados tienden menos a atorarse y son más fáciles de controlar.
  - g) **Utilice la herramienta eléctrica, sus accesorios y brocas, etc. de acuerdo con estas instrucciones, tomando en cuenta las condiciones de trabajo y el trabajo que se va a realizar.** Utilizar la herramienta eléctrica para operaciones distintas a las que está destinada podría ocasionar una situación de riesgo.
  - h) **Mantenga las manijas y las superficies de agarre secas, limpias y sin aceite o grasa.** Las manijas y superficies de agarre resbalosas no permiten un manejo y control seguro de la herramienta en situaciones inesperadas.
- #### 5. USO Y CUIDADO DE LA HERRAMIENTA DE BATERÍAS
- a) **Recargue solamente con el cargador especificado por el fabricante.** Un cargador que es adecuado para un tipo de paquete de baterías puede crear un riesgo de incendio si se usa con otro paquete de baterías.
  - b) **Utilice las herramientas eléctricas solamente con los paquetes de baterías diseñados específicamente.** El uso de cualquier otro paquete de baterías puede crear un riesgo de lesiones e incendio.
  - c) **Cuando no se esté usando el paquete de baterías, mantén-**

- galo alejado de otros objetos metálicos, como clips para papel, monedas, llaves, clavos, tornillos u otros objetos de metal pequeños que puedan hacer una conexión de una terminal a otra.** Hacer un corto circuito entre las terminales de la batería puede causar quemaduras o un incendio.
- d) **En condiciones inadecuadas puede salir líquido de la batería; evite el contacto. Si entra en contacto con él accidentalmente, enjuague con agua. Si el líquido entra en contacto con los ojos, también busque ayuda médica.** El líquido expulsado de la batería puede causar irritación o quemaduras.
- e) **No utilice un paquete de baterías o una herramienta que estén dañados o modificados.** Las baterías dañadas o modificadas pueden tener un comportamiento impredecible y ocasionar incendios, explosiones o un riesgo de lesiones.
- f) **No exponga un paquete de baterías o una herramienta al fuego o a temperatura excesiva.** La exposición al fuego o temperaturas superiores a 130 °C pueden causar explosiones.
- g) **Siga todas las instrucciones de carga y no cargue el paquete de baterías o la herramienta fuera del rango de temperatura especificado en las instrucciones.** Cargar de manera inadecuada o a temperaturas fuera del rango especificado puede dañar la batería e incrementar el riesgo de incendio.
6. **SERVICIO**
- a) **Lleve su herramienta eléctrica a servicio con una persona cali-**

**ficada para realizar reparaciones y que utilice solamente reparaciones idénticas.** Esto asegurará que se mantenga la seguridad de la herramienta eléctrica.

- b) **Nunca dé servicio a paquetes de baterías dañados.** El servicio a los paquetes de baterías solo debe realizarlo el fabricante o proveedores de servicios autorizados.

### **Advertencias de seguridad para el aserrado en vaivén**

- **Sostenga la herramienta eléctrica por las superficies de agarre aisladas cuando realice una operación donde el accesorio de corte puedan hacer contacto con cables ocultos.** Cuando el accesorio de corte hacen contacto con un cable que conduzca energía eléctrica, las partes metálicas expuestas de la herramienta eléctrica pueden energizarse y esto podría dar una descarga eléctrica al operador.
- **Utilice abrazaderas u otra forma práctica para asegurar y apoyar la pieza de trabajo en una plataforma estable.** Sostener la pieza de trabajo en sus manos o contra el cuerpo la deja inestable y puede ocasionar la pérdida del control.
- **Utilice sólo accesorios recomendados por PARKSIDE.** Los accesorios inadecuados pueden causar una descarga eléctrica o un incendio.

### **Advertencias de seguridad adicionales para el aserrado en vaivén**

- **Mantenga las manos alejadas de la zona donde vaya a serrar.** No coloque las manos debajo de la pieza de trabajo. Si entra en con-

tacto con la hoja de sierra existe peligro de lesión.

- **Mueva la herramienta eléctrica hacia la pieza de trabajo solo cuando esté conectada.** De lo contrario existe el peligro de rebote si la herramienta intercambiable se queda bloqueada en la pieza de trabajo.
- **Procure que la placa base esté colocada de forma segura cuando se está serrando.** Una hoja de sierra inclinada puede romperse o provocar un retroceso.
- **Cuando haya terminado de trabajar, apague la herramienta eléctrica y, cuando la hoja de sierra esté parada, retírela del corte.** Así evitará un retroceso de la herramienta electrónica y podrá soltarla de manera segura.
- **Utilice únicamente hojas de sierra que estén intactas y en perfecto estado.** Las hojas de sierra dobladas o desafiladas se pueden romper, influir negativamente en el corte o provocar un retroceso.
- **Cuando haya apagado el aparato, no frene la hoja de sierra ejerciendo contrapresión lateral.** La hoja de sierra se puede dañar, romper o provocar un retroceso.
- **Utilice abrazaderas u otra forma práctica para asegurar y apoyar la pieza de trabajo en una plataforma estable.** Sostener la pieza de trabajo en sus manos o contra el cuerpo la deja inestable y puede ocasionar la pérdida del control.
- **No toque ningún objeto o el suelo con la sierra en funcionamiento.** Existe peligro de retroceso.
- **Mientras esté trabajando sujete la herramienta electrónica con**

**ambas manos y procure estar en una posición segura.** Con las dos manos, la herramienta electrónica se dirige con más seguridad.

- **Apague inmediatamente el aparato si la hoja de sierra se bloquea. Separe la ranura de corte y, con cuidado, retire la hoja de sierra.** Se puede perder el control sobre la herramienta eléctrica.
- **Utilice detectores adecuados para determinar si hay líneas de suministro ocultas o póngase en contacto con la compañía local de suministro local para obtener ayuda.** El contacto con los cables eléctricos puede provocar incendios y descargas eléctricas. Dañar los conductos de gas puede provocar una explosión. La rotura de las tuberías de agua provoca daños materiales.
- **Espere siempre a que la herramienta eléctrica se detenga por completo antes de colocarla en el suelo.** La herramienta de aplicación puede atascarse y hacer que pierda el control de la herramienta eléctrica.

## Riesgos residuales

Incluso aunque esta herramienta eléctrica se maneje con precaución, existen siempre riesgos residuales. Debido a su diseño y ejecución, esta herramienta eléctrica puede presentar los siguientes peligros:

- Daños auditivos, si no se lleva una protección adecuada para los oídos.
- Daños en la salud provocados por las vibraciones en manos y brazos, si el aparato se utiliza por un periodo prolongado o si no se utiliza y se mantiene correctamente.
- Lesiones por cortes

**⚠ ¡ADVERTENCIA!** Peligro por el campo electromagnético generado mientras el dispositivo está en funcionamiento. En determinadas circunstancias este campo puede afectar a implantes médicos activos o pasivos. Para reducir el peligro de lesiones graves o mortales, recomendamos a las personas que tengan implantes médicos que consulten a su médico y al fabricante de los implantes médicos antes de utilizar la máquina.

## Preparación

**⚠ ¡ADVERTENCIA!** Peligro de lesiones debido a la puesta en marcha involuntaria del aparato. No coloque la batería en el aparato hasta que el aparato esté completamente preparado para su uso.

## Elementos de control

Antes de poner en funcionamiento el aparato por primera vez, familiarícese con los elementos de control.

- **Interruptor de encendido/apagado (5)**
  - Encender: Presionar
  - Ajustar continuamente el número de carreras: Cuanto más presione el interruptor de encendido/apagado, mayor será el número de carreras.
  - Apagar: Soltar
- **Bloqueo de encendido (6)**
  - Desbloqueo: Presionar
  - Bloquear: Soltar
- **Tecla de velocidad (20)**
  - Cambiar el nivel de velocidad
    - 1** ≙ Nivel más bajo de velocidad
    - 2** ≙ Nivel más alto de velocidad

## Montar y desmontar la hoja de sierra



**⚠ ¡PRECAUCIÓN!** Peligro de lesiones al tocar la hoja de sierra. Utilice guantes cuando vaya a colocar la hoja de sierra.

### Requisitos

- La hoja de sierra tiene un alojamiento universal de 1/2" como las hoja de sierra suministradas (17, 18).
- La hoja de sierra es adecuada para el material correspondiente. El volumen de suministro del aparato incluye una hoja de sierra de dentado grueso para madera y una de dentado fino para metal y plástico.
- El mandril de sujeción no tiene astillas u otros restos de material.

### Montar la hoja de sierra (Fig. B)

1. Gire el mandril de sujeción (2) hacia delante lo máximo posible ☺ (visto desde delante) y manténgalo firmemente en esta posición.
2. Coloque la hoja de sierra (17, 18) en el mandril de sujeción (2).
3. Suelte el mandril de sujeción (2).
4. Asegúrese de que la hoja de sierra (17, 18) está fijada de manera segura y que los dientes apuntan hacia abajo.

### Desmontar la hoja de sierra (Fig. B)

1. Sujete firmemente la hoja de sierra (17, 18).
2. Gire el mandril de sujeción (2) hacia delante lo máximo posible ☺ (visto desde delante) y manténgalo firmemente en esta posición.
3. Extraiga la hoja de sierra (17, 18) del mandril de sujeción (2).
4. Suelte el mandril de sujeción (2).

## Ajuste de la placa base

### Indicaciones

- ¡Peligro de lesiones! Desmonte la hoja de sierra.
- No use nunca el aparato sin la placa base.

### Procedimiento (Fig. A)

1. Desbloquear la placa base (1): gire la palanca (14) hacia abajo.
2. Ajuste la placa base (1) en la posición deseada.
3. Bloquear la placa base (1): gire la palanca (14) hacia arriba.

## Revisar el nivel de carga de la batería

| Ledes                | Significado                  |
|----------------------|------------------------------|
| rojo, naranja, verde | Batería cargada              |
| rojo, naranja        | Batería parcialmente cargada |
| rojo                 | Se debe cargar la batería    |

1. Presione la tecla (11) al lado del indicador del nivel de carga (12) de la batería (10).  
Los LED del indicador del nivel de carga muestran el nivel de carga de la batería.
2. Cargue la batería (10) cuando solo se ilumine el LED rojo del indicador del nivel de carga (12).

## Cargar la batería

Consulte también el manual de instrucciones del cargador.

### Indicaciones

- Si la batería está caliente, deje que se enfríe antes de cargarla.
- No exponga la batería durante mucho tiempo a una fuerte irradiación solar y no lo deposite sobre radiadores (máx. 50 °C).

## Cargar la batería

1. Extraiga la batería (10) del aparato.
2. Introduzca la batería (10) en el receptáculo del cargador (15).
3. Conecte el cargador de la batería (15) a un enchufe.
4. Cuando esta se haya cargado, desconecte de la corriente el cargador de la batería (15).
5. Saque la batería (10) del cargador (15).

## Funcionamiento

### Indicaciones sobre el aserrado

#### Indicaciones generales

- No utilice hojas de sierra desafiladas, dobladas o que tengan algún otro defecto.
- Antes de serrar revise la pieza de trabajo para ver si tiene cuerpos extraños ocultos como clavos o tornillos. Si este es el caso, retírelos.
- Utilice solo hojas de sierra con el mismo vástago que la hoja de sierra suministrada.
- Sujete firmemente el aparato por la empuñadura.
- Coloque la placa base sobre la pieza de trabajo.
- No ejerza demasiada presión en la dirección del corte. Deje que el aparato realice el trabajo.
- Apague inmediatamente el aparato si la hoja de sierra se bloquea. Separe la ranura de corte y, con cuidado, retire la hoja de sierra.
- Antes de soltar el aparato, apáguelo y espere hasta que se haya parado por completo.
- Durante el trabajo, colóquese siempre al lado de la sierra.



- Evite que el aparato haga un esfuerzo excesivo durante el trabajo.

## Aserrado de inmersión

### Requisitos

- Materiales blandos como madera, hormigón celular, yeso encartonado, etc.

### Procedimiento

1. Coloque el aparato con el borde inferior de la placa base (1) sobre la pieza de trabajo. La hoja de sierra (17) no toca la pieza de trabajo.
2. Introduzca la hoja de sierra (17) en la pieza de trabajo inclinando el aparato hacia delante hasta que se quede en vertical.
3. Sierre a lo largo de la línea de corte deseada.

## Insertar/retirar la batería

**▲ ¡ADVERTENCIA!** Peligro de lesiones debido a la puesta en marcha involuntaria del aparato. No coloque la batería en el aparato hasta que el aparato esté completamente preparado para su uso.

*¡NOTA IMPORTANTE!* ¡Peligro de daños! No colocar la batería correcta en el aparato puede dañar el aparato y la batería.

### Insertar la batería

1. Deslice la batería (10) a lo largo del carril guía para introducirla en el soporte de la batería (9).  
La batería encaja de manera audible.

### Retirar la batería

1. Presione y mantenga presionado el desbloqueo de la batería (13) en la batería (10).
2. Retire la batería del soporte de la batería (9).

## Encendido y apagado

### Encender

1. Inserte la batería en el aparato.

2. Sujete el aparato por el mango (7) y la empuñadura adicional (4) (superficies aisladas).
3. Presione el bloqueo de encendido (6).
4. Mantenga pulsado el interruptor de encendido/apagado (5).
5. Suelte el bloqueo de encendido (6).
6. Espere hasta que el aparato haya alcanzado el número de carreras completo.

### Apagar

1. Suelte el interruptor de encendido/apagado (5).
2. No saque la hoja de sierra del corte hasta que esté parada.
3. Cuando deje el aparato desatendido o cuando termine de trabajar, retire la batería.

## Elegir la velocidad

Con la tecla de velocidad (20) puede elegir entre dos niveles de velocidad.

La relación entre el número **1 2** en la pantalla (nivel) (19) y el número de carreras por minuto se muestran en la siguiente tabla.

| nivel | Número de carreras al ralentí |
|-------|-------------------------------|
|-------|-------------------------------|

|   |                          |
|---|--------------------------|
| 1 | 0-2300 min <sup>-1</sup> |
| 2 | 0-3000 min <sup>-1</sup> |

## Aplicación PARKSIDE

Con la aplicación PARKSIDE puede supervisar el aparato y controlar determinadas funciones. Las funciones pueden variar al actualizar la aplicación y el firmware. Encontrará más información sobre la aplicación PARKSIDE en las instrucciones de la batería inteligente.

## Requisitos

Para encontrar el aparato en la aplicación PARKSIDE, deben cumplirse los siguientes requisitos:

- En su smartphone, la aplicación PARKSIDE está instalada y el Bluetooth® activado.
- En el aparato está colocada la siguiente batería: Batería PARKSIDE Performance Smart PAPS 204 A1 o PAPS 208 A1. Esta batería ya ha conectado con la aplicación PARKSIDE.

El aparato se comunica con la aplicación a través de la batería.

## Conectar la batería con la aplicación PARKSIDE

1. Inserte la batería inteligente (10).
2. Presione el interruptor de encendido/apagado (5).  
La indicación "Conectado" (8) parpadea tres veces. Cuando el aparato está conectado, la indicación "Conectado" se ilumina de manera permanente.



3. Abra la aplicación PARKSIDE.

4.  **Tus herramientas.**

El aparato se muestra en la lista.

En caso de que el aparato no figure en la lista, agréguelo manualmente.

## Supervisar y controlar aparato

1.  **Tus herramientas.**
2.  Seleccione el aparato en la lista.  
Se muestra la página de vista general del aparato.
3.  Seleccione el ajuste deseado en la página de vista general.

 **?** En caso de duda, seleccione la Ayuda.

Aparecerá un cuadro de diálogo con una descripción del ajuste correspondiente.

## Transporte

Indicaciones para el transporte del aparato:

- Apague el aparato y extraiga la batería (10). Asegúrese de que todas las piezas en movimiento se hayan detenido completamente.
- Retire el accesorio.
- Transporte el aparato siempre por el mango (7).

## Limpieza, mantenimiento y almacenamiento

**⚠ ¡ADVERTENCIA!** Peligro de lesiones debido a la puesta en marcha involuntaria del aparato. Protéjase durante los trabajos de mantenimiento y limpieza. Apague el aparato y extraiga la batería (10). Los trabajos de reparación y mantenimiento que no están descritos en estas instrucciones han de llevarse a cabo por nuestro centro de servicio. Utilice exclusivamente piezas de repuesto originales.

## Limpieza

**⚠ ¡ADVERTENCIA!** ¡Descarga eléctrica! Nunca rocíe el aparato con agua.  
*¡NOTA IMPORTANTE!* ¡Peligro de daños! Las sustancias químicas pueden dañar las partes del aparato que son de plástico. No utilice detergentes o disolventes.

- Mantenga limpias las ranuras de ventilación, la carcasa del motor y las empuñaduras del aparato. Para ello utilice un trapo húmedo o un cepillo.

## Mantenimiento

El aparato no necesita mantenimiento.

## Almacenamiento

Almacene siempre el aparato:

- limpio
- seco
- protegido contra el polvo
- En el maletín suministrado (16)
- fuera del alcance de los niños

La temperatura de almacenamiento de la batería y el aparato oscila entre 0 °C y

45 °C. Durante el almacenamiento, evite el frío o calor extremos para que la batería no pierda potencia.

Cuando vaya a almacenar el aparato durante un largo periodo de tiempo (p. ej., durante el invierno), retire la batería (observe las instrucciones de uso separadas para la batería y el cargador).

## Localización de averías

La siguiente tabla le ayudará a eliminar las pequeñas averías:

| Problema                               | Posible causa   | Subsanación del error  |
|--|---|--|
| El aparato no arranca                  | Batería (10) no insertada                                     | <i>Insertar la batería, p. 89</i>  |
|  | Interruptor de encendido/apagado (5) defectuoso               | Diríjase al centro de servicio.  |
|  | Motor defectuoso  | Diríjase al centro de servicio.  |
|  | Batería (10) descargada                                       | Cargar la batería (observar el manual de instrucciones independiente de la batería y del cargador) |
| El aparato funciona con interrucciones | Contacto flojo en el interior                                 | Diríjase al centro de servicio.  |
|  | Interruptor de encendido/apagado (5) defectuoso               | Diríjase al centro de servicio.  |
| Poca potencia de aserrado              | Hoja de sierra (17, 18) no apropiada para la pieza de trabajo | Insertar una hoja de sierra (17, 18) apropiada   |
|  | Hoja de sierra (17, 18) sin filo                              | Insertar una hoja de sierra (17, 18) nueva   |
|  | Velocidad de aserrado incorrecta                              | Adaptar la velocidad de la sierra  |
|  | Poca capacidad de la batería                                  | Cargar la batería (observar el manual de instrucciones independiente de la batería y del cargador) |

| Problema                                  | Posible causa   | Subsanación del error                          |
|---|---|--|
| La hoja de sierra se desafiló rápidamente | Hoja de sierra (17, 18) no apropiada para la pieza de trabajo | Insertar una hoja de sierra (17, 18) apropiada |
|   | Se ha aplicado demasiada presión                              | Reducir la presión                             |
|   | Velocidad de aserrado demasiado alta                          | Reducir la velocidad de aserrado               |

## Eliminación/protección del medio ambiente

Retire la batería del aparato y lleve el aparato, la batería, los accesorios y el embalaje a un punto verde para su reciclaje.



Los aparatos eléctricos no deben tirarse a la basura doméstica.

El símbolo del contenedor de basura tachado significa que este producto no debe eliminarse como residuo municipal sin clasificar al final de su vida útil.

### Directiva 2012/19/UE sobre residuos de aparatos eléctricos y electrónicos:

Los consumidores tienen la obligación legal de reciclar los aparatos eléctricos y electrónicos de forma ecológica al final de su vida útil. De este modo, se garantiza un reciclaje respetuoso con el medio ambiente y con los recursos.

Dependiendo de las normas estatales, puede tener las siguientes opciones:

- devolverlo a un punto de venta,
- entregarlo a un punto de recogida oficial,
- devolver al fabricante/distribuidor.

Esto no afecta a los accesorios y a otros medios sin componentes electrónicos.

## Instrucciones para la eliminación de las baterías recargables



No tire la batería a la basura doméstica, tampoco al fuego (peligro de explosión) o al agua. Las baterías deterioradas pueden provocar daños en el medio ambiente y en su salud cuando desprenden vapores o líquidos venenosos.

Elimine las baterías según las disposiciones locales. Las baterías defectuosas o gastadas deben ser recicladas de acuerdo con la directiva 2006/66/CE. Entregue las baterías en un punto de reciclaje donde sean tratadas para su reutilización respetando el medio ambiente. Pregunte en la empresa municipal de gestión de residuos o en nuestro centro de servicio. Elimine las baterías descargadas. Recomendamos que ponga sobre los polos tiras adhesivas para evitar que se cortocircuiten. No abra la batería.

## Servicio

### Garantía

Estimada cliente, estimado cliente:

Por este aparato se le concede una garantía de 5 años a partir de la fecha de compra.

En caso de defectos de este producto, le corresponden derechos legales contra el

vendedor del producto. Estos derechos no serán limitados por la garantía expuesta a continuación.

### Condiciones de garantía

El plazo de garantía empieza con la fecha de compra. Por favor, conserve bien el resguardo de caja original. Este documento se necesitará como prueba de la compra.

Si dentro del plazo de cinco años después de la fecha de compra del aparato se detecta un defecto de material o fabricación, según nuestra elección, el producto será reparado o sustituido gratuitamente. Esta prestación de garantía presupone entregar el aparato defectuoso y el comprobante de compra (resguardo de caja) dentro del plazo de los cinco años, describiendo brevemente por escrito en qué consiste el defecto y cuándo se detectó.

Si el defecto está cubierto por nuestra garantía, le devolveremos el aparato reparado o uno nuevo. Con la reparación o la sustitución del producto no se inicia un nuevo período de garantía.

### Período de garantía y exigencias legales en caso de defectos

El período de garantía no será prolongado por la prestación de garantía. Esto se aplica igualmente a las partes sustituidas y reparadas. Daños y defectos ya existentes eventualmente al comprar el aparato, tienen que ser notificados inmediatamente después de haberlo desempacado. Las reparaciones a efectuar al cabo del período de garantía están sujetas a pago.

### Volumen de la garantía

El aparato fue producido cuidadosamente según las directivas estrictas de la calidad y examinado concienzudamente antes de la entrega.

La prestación de garantía tiene validez para defectos de material o fabricación.

Esta garantía no se extiende a partes del producto que están sometidas a un desgaste natural y, por lo tanto, pueden ser consideradas como piezas de desgaste, o a daños en partes frágiles.

Esta garantía caduca si el producto fue dañado, utilizado imprópiamente o no sometido a mantenimiento. Para un uso apropiado del producto, se han de cumplir exactamente todas las indicaciones contenidas en las instrucciones de manejo. Se tienen que evitar absolutamente fines de aplicación y manejos, de los cuales desaconsejan o advierten las instrucciones de servicio.

El producto está previsto solamente para el uso privado y no comercial. La garantía caducará en el caso de un tratamiento abusivo e impropio, uso de la fuerza o manipulaciones que no fueron efectuadas por una filial de servicio autorizada.

### Gestión en caso de garantía

Para garantizar una gestión rápida de su reclamación, le rogamos seguir las siguientes indicaciones:

- Para todas las consultas, tenga preparado por favor el resguardo de caja y el número de identificación (IAN 426015\_2301) como prueba de la compra.
- Por favor, saque el número de artículo de la placa de características.
- Si surgen fallas en el funcionamiento o cualquier defecto, contacte primeramente a la sección de servicio indicada a continuación por **teléfono** o vía **E-Mail**. Se le darán otras informaciones acerca de la gestión de su reclamación.
- Tras consultar con nuestro servicio de postventa, un aparato identificado como defectuoso puede ser enviado libre de franqueo a la dirección de servicio ya conocida por usted, adjuntando el

comprobante de compra (resguardo de caja) e indicando en qué consiste el defecto y cuándo surgió. Para evitar problemas de recepción y costes adicionales, utilice de todas maneras sólo la dirección que se le comunicará. Asegúrese de que el envío no se efectúe sin franqueo, como mercancía voluminosa, exprés u otro tipo de transporte especial. Envíe por favor el aparato incluyendo todos los accesorios entregados con la compra y garantice un embalaje de transporte lo suficientemente seguro.

### Servicio de reparación

Para las reparaciones **no cubiertas por la garantía**, póngase en contacto con el centro de servicio. Estarán encantados de proporcionarle un presupuesto.

- Solo podemos procesar equipos que hayan sido suficientemente empaquetados y franqueados.

**Nota:** Envíe su aparato limpio y con una nota de los defectos a la dirección indicada por el centro de servicio.

- No se aceptarán los aparatos enviados a portes debidos, por mercancías voluminosas, envíos exprés o con otro tipo de carga especial.
- Nos deshacemos de forma gratuita de los aparatos defectuosos devueltos.

### Service-Center

**ES** Servicio España  
Tel.: 900 984 989  
E-mail: [grizzly@lidl.es](mailto:grizzly@lidl.es)  
**IAN 426015\_2301**

### Importador

Por favor, tenga en cuenta que la siguiente dirección no es una dirección de servicio técnico. Póngase en contacto con la dirección del centro de servicio mencionada arriba.

Grizzly Tools GmbH & Co. KG  
Stockstädter Str. 20  
63762 Großostheim  
ALEMANIA  
[www.grizzlytools.de](http://www.grizzlytools.de)

## Piezas de repuesto y accesorios

**Encontrará piezas de repuesto y accesorios en [www.grizzlytools.shop](http://www.grizzlytools.shop).**

Si surgen problemas durante el proceso de pedido, por favor, póngase en contacto con nosotros a través de nuestra tienda online. Si tiene más preguntas, póngase en contacto con el Service-Center, p. 94.

| Pos. n° | Nombre     | N° de pedido |
|---------|------------|--------------|
| 1       | Placa base | 91110545     |
| 14      | Palanca    | 91110546     |

## Traducción de la declaración CE de conformidad

Producto: **Sierra de sable recargable**

Modelo: **PSSAP 2028 B2**

Número de serie: 000001-017500

El objeto de la declaración descrita anteriormente es conforme con la legislación de armonización pertinente de la Unión:

**2006/42/EC • 2014/30/EU • 2011/65/EU & (EU) 2015/863**  
**Producto con batería Smart PAPS 204 A1/**  
**Smart PAPS 208 A1: 2014/53/ EU**

El objeto de la declaración descrito anteriormente es conforme a la Directiva 2011/65/EU del Parlamento Europeo y del Consejo, de 8 de junio de 2011, sobre restricciones a la utilización de determinadas sustancias peligrosas en aparatos eléctricos y electrónicos.

Para garantizar la conformidad, se han aplicado las siguientes normas armonizadas así como las normas y reglamentos nacionales:

**EN 62841-1:2015/A11:2021 • EN 62841-2-11:2016/A1:2020**  
**EN IEC 63000:2018**

**EN IEC 55014-1:2021 • EN IEC 55014-2:2021**  
**EN 62471:2008 • IEC 62471:2006**

**Producto con batería Smart PAPS 204 A1/Smart PAPS 208 A1:**  
**EN 301 489-1 V2.2.3:2019 • Draft EN 301 489-17 V3.2.5:2022**  
**EN 300 328 V2.2.2:2019 • EN 50663:2017**

La presente declaración de conformidad se expide bajo la exclusiva responsabilidad del fabricante:



Grizzly Tools GmbH & Co. KG  
 Stockstädter Str. 20  
 63762 Großostheim  
 ALEMANIA  
 03.09.2023

Christian Frank  
 Representante autorizado para la documentación

# Indice

|   |            |
|---|------------|
| <b>Introduzione.....</b>                                  | <b>96</b>  |
| Usò conforme.....   | 97         |
| Materiale in dotazione/<br>accessori.....                 | 97         |
| Panoramica.....   | 97         |
| Descrizione del funzionamento.....                        | 97         |
| Dati tecnici.....   | 97         |
| <b>Avvertenze di sicurezza.....</b>                       | <b>99</b>  |
| Significato delle avvertenze di<br>sicurezza.....         | 99         |
| Pittogrammi e simboli.....                                | 99         |
| Avvertenze di sicurezza generali<br>elettroutensile.....  | 100        |
| Avvertenze di sicurezza per la<br>segatura alternata..... | 103        |
| Rischi residui.....                                       | 104        |
| <b>Preparazione.....</b>                                  | <b>104</b> |
| Elementi di comando.....                                  | 104        |
| Montaggio e smontaggio della<br>lama.....                 | 105        |
| Regolazione della piastra di<br>base.....                 | 105        |
| Verifica dello stato di carica della<br>batteria.....     | 105        |
| Caricamento della batteria.....                           | 105        |
| <b>Funzionamento.....</b>                                 | <b>106</b> |
| Indicazioni per il taglio.....                            | 106        |
| Inserimento e rimozione della<br>batteria.....            | 106        |
| Accensione e spegnimento.....                             | 107        |
| Preselezione del numero di giri.....                      | 107        |
| <b>App Parkside.....</b>                                  | <b>107</b> |
| <b>Trasporto.....</b>                                     | <b>108</b> |
| <b>Pulizia, manutenzione e<br/>conservazione.....</b>     | <b>108</b> |
| Pulizia.....  | 108        |
| Manutenzione.....   | 108        |
| Conservazione.....  | 108        |
| <b>Ricerca degli errori.....</b>                          | <b>109</b> |

|  |            |
|--|------------|
| <b>Smaltimento/rispetto<br/>dell'ambiente.....</b> | <b>109</b> |
|--|------------|

|  |     |
|--|-----|
| Istruzioni per lo smaltimento delle<br>batterie..... | 110 |
|--|-----|

|                        |            |
|------------------------|------------|
| <b>Assistenza.....</b> | <b>110</b> |
|------------------------|------------|

|                              |     |
|------------------------------|-----|
| Garanzia.....                | 110 |
| Servizio di riparazione..... | 111 |
| Service-Center.....          | 112 |
| Importatore.....             | 112 |

|                                 |            |
|---------------------------------|------------|
| <b>Ricambi e accessori.....</b> | <b>112</b> |
|---------------------------------|------------|

|   |            |
|---|------------|
| <b>Traduzione delle dichiarazioni<br/>CE di conformità originale.....</b> | <b>113</b> |
|---|------------|

|                           |            |
|---------------------------|------------|
| <b>Vista esplosa.....</b> | <b>201</b> |
|---------------------------|------------|

## Introduzione

Complimenti per l'acquisto di questa nuova sega a gattuccio a batteria (di seguito apparecchio o elettroutensile).

Avete optato per un apparecchio di alta qualità. La qualità di questo apparecchio è stata verificata durante la produzione, in seguito l'apparecchio è stato sottoposto ad un controllo finale. Pertanto, la funzionalità dell'apparecchio è garantita.



Il manuale d'uso è parte integrante del presente apparecchio. Esse contengono importanti avvertenze sulla sicurezza, l'uso e lo smaltimento. Leggere attentamente il manuale d'uso. Acquisire familiarità con i comandi e con l'uso corretto dell'apparecchio. Utilizzare l'apparecchio solo come descritto e per i settori d'impiego previsti. Conservare il manuale d'uso e, in caso di cessione dell'apparecchio a terzi, consegnare anche tutti i documenti correlati.



## Uso conforme

L'apparecchio è destinato esclusivamente ai seguenti usi:

- Esecuzione di tagli di plastica, legno e metalli leggeri con supporto rigido
- Funzionamento solo in ambienti asciutti.

Rispettare le avvertenze sui tipi di lama. Qualsiasi altro impiego non espressamente consentito nel presente manuale d'uso può causare danni all'apparecchio e rappresentare un serio pericolo per l'utilizzatore. L'utilizzatore od operatore dell'apparecchio è responsabile di eventuali incidenti o danni ad altre persone o alla loro proprietà. L'apparecchio è adatto all'uso per piccoli lavori domestici. Non è stato concepito per l'impiego aziendale prolungato. Un eventuale utilizzo aziendale comporta l'estinzione della garanzia. Il produttore non si fa carico di eventuali danni causati da un uso improprio o da un azionamento errato.

L'apparecchio è parte della serie **X 20 V TEAM** e può essere utilizzato con le batterie della serie **X 20 V TEAM**. Le batterie della serie **X 20 V TEAM** possono essere caricate solo con i caricabatterie della serie **X 20 V TEAM**.

## Materiale in dotazione/ accessori

Estrarre l'apparecchio dalla confezione e controllare il materiale fornito. Smaltire il materiale di imballaggio ai sensi della normativa vigente.

- Seghetto elettrico ricaricabile
- 1 Lama per legno HCS (Swiss made)
- 1 Lama per metallo BIM (Swiss made)
- Valigetta
- Traduzione delle istruzioni originali

**La batteria e il caricabatteria non sono compresi nella confezione.**

## Panoramica



Le figure dell'apparecchio si trovano nella pagina apribile anteriore.

- 1 Piastra di base
- 2 Portautensile
- 3 Luce di lavoro a LED
- 4 Impugnatura supplementare
- 5 Interruttore di accensione/spengimento
- 6 Blocco accensione
- 7 Impugnatura
- 8 Indicatore "Collegato"
- 9 Sostegno batteria
- 10 Batteria (non fornito)
- 11 Tasto (Spia dello stato di carica)
- 12 Spia dello stato di carica
- 13 Sblocco batteria
- 14 Leva
- 15 Caricabatterie (non fornito)
- 16 Valigetta
- 17 Lama per legno
- 18 Lama per metallo
- 19 Indicatore (livello)
- 20 Tasto del numero di giri

## Descrizione del funzionamento

La sega a gattuccio è un utensile a controllo manuale con una lama flottante. La seguente descrizione illustra il funzionamento dei componenti.

## Dati tecnici

**Seghetto elettrico ricaricabile**  
 ..... **PSSAP 2028 B2**  
 Tensione nominale  $U$  ..... 20 V =  
 Peso con batteria (4,0 Ah Smart) .  $\approx$  2,5 kg

Numero di corse a vuoto

- livello1 .....0-2300 min<sup>-1</sup>
- livello2 .....0-3000 min<sup>-1</sup>

Lunghezza della corsa .....28 mm

Profondità di taglio

- legno .....≤ 255 mm
- acciaio .....≤ 20 mm
- metallo non ferroso .....≤ 25 mm
- tubo di metallo .....≤ 150 mm

Livello di pressione acustica ( $L_{pA}$ )

..... 87,3 dB;  $K_{pA}=5$  dB

Livello di potenza acustica ( $L_{WA}$ )

- misurato .....95,3 dB;  $K_{WA}=5$  dB

Vibrazione ( $a_h$ ) .... 14,2 m/s<sup>2</sup>;  $K=1,5$  m/s<sup>2</sup>

Batteria ..... Li-Ion

Temperatura ..... ≤50 °C

- Processo di carica ..... 4 - 40 °C

- Funzionamento ..... -20 - 50 °C

- Conservazione ..... 0 - 45 °C

PARKSIDE Performance Smart Batteria

Smart PAPS 204 A1/Smart PAPS 208 A1

- banda di frequenza

.....2400-2483,5 MHz

- potenza trasmessa .....≤ 20 dBm

Indossare protezioni acustiche!

I valori relativi alla rumorosità e alle vibrazioni sono stati determinati in base alle norme e alle disposizioni indicate nella dichiarazione di conformità.

Il valore complessivo di vibrazione indicato e il valore sulle emissioni rumorose riportato sono stati misurati secondo una procedura di controllo regolata da norme e possono essere utilizzati per il confronto fra un utensile elettrico e un altro. Il valore complessivo di vibrazione indicato e il valore sulle emissioni rumorose riportato possono

essere utilizzati anche per una stima temporanea del carico.

**▲ AVVERTIMENTO!** Le emissioni sulle vibrazioni e la rumorosità possono differire dai valori indicati durante l'uso effettivo dell'elettro utensile, in base alla tipologia e la modalità in cui si utilizza l'elettro utensile, in particolare quale tipo di pezzo viene lavorato. Cercare di limitare il più possibile l'esposizione alle vibrazioni. Un esempio di misura per ridurre l'esposizione alle vibrazioni è la limitazione del tempo di lavoro. In tal senso, occorre tenere conto di tutte le componenti del ciclo operativo (ad esempio i momenti in cui l'elettro utensile è spento e quelli in cui è acceso, ma opera senza carico).

### Tempi di caricamento

L'apparecchio è parte della serie

**X 20 V TEAM** e può essere utilizzato con le batterie della serie **X 20 V TEAM**.

Le batterie della serie **X 20 V TEAM** possono essere caricate solo con i caricabatterie della serie **X 20 V TEAM**.

Consigliamo di utilizzare questo apparecchio esclusivamente con le seguenti batterie: PAP 20 B1, PAP 20 B3,

Smart PAPS 204 A1, Smart PAPS 208 A1

Consigliamo di caricare queste batterie con i seguenti caricabatterie:

PLG 20 A3, PLG 20 A4, PLG 20 C1, PLG 20 C3, PLG 20 C2, PDSLIG 20 A1, Smart PLGS 2012 A1

Dati tecnici di batteria e caricabatteria: vedere le istruzioni separate.

Il tempo di ricarica dipende anche da fattori come temperatura ambiente e della batteria, oltre che dalla tensione di rete cui è allacciata; pertanto potrebbe variare rispetto ai valori indicati.

| Tempo di carica (min.)  | PAP 20 A1<br>PAP 20 A2<br>PAP 20 B1 | PAP 20 A3<br>PAP 20 B3<br>Smart<br>PAPS 204 A1 | Smart<br>PAPS 208 A1 |
|---|-------------------------------------|--|----------------------|
| PLG 20 A1<br>PLG 20 A4<br>PLG 20 C1                                 | 60                                  | 120  | 240                  |
| PLG 20 C2   | 45                                  | 80   | 165                  |
| PLG 20 A2<br>PLG 20 A3<br>PLG 20 C3<br>PDSL G 20 A1<br>PDSL G 20 B1 | 35                                  | 60   | 120                  |
| PLG 201 A1  | 135                                 | 250  | 500                  |
| Smart<br>PLGS 2012 A1   | 35                                  | 45   | 50                   |

## Avvertenze di sicurezza

Questa sezione contiene le avvertenze di sicurezza fondamentali per l'uso dell'apparecchio.

**▲ AVVERTIMENTO!** L'uso inadeguato della batteria può causare danni a persone e cose. Rispettare le avvertenze di sicurezza e le indicazioni per la ricarica e l'uso corretto riportate nel manuale d'uso della batteria e del caricabatterie della serie **X 20 V TEAM**. Una descrizione dettagliata sul processo di carica e altre informazioni sono riportate nelle istruzioni per l'uso accluse separatamente.

### Significato delle avvertenze di sicurezza

**▲ PERICOLO!** Se non si seguono queste avvertenze di sicurezza, si verifica un incidente. La conseguenza è una grave lesione o la morte.

**▲ AVVERTIMENTO!** Se non si seguono queste avvertenze di sicurezza, si può

verificare un incidente. La conseguenza può essere una grave lesione o la morte.

**▲ ATTENZIONE!** Se non si seguono queste avvertenze di sicurezza, si verifica un incidente. La conseguenza può essere una lieve o media lesione.

**NOTA!** Se non si seguono queste avvertenze di sicurezza, si verifica un incidente. La conseguenza può essere un danno materiale.

## Pittogrammi e simboli

### Pittogrammi sull'apparecchio



L'apparecchio è parte della serie **X 20 V TEAM** e può essere utilizzato con le batterie della serie **X 20 V TEAM**. Le batterie della serie **X 20 V TEAM** possono essere caricate solo con i caricabatterie della serie **X 20 V TEAM**.



Gli apparecchi elettrici non devono essere smaltiti con i rifiuti domestici.



Attenzione!



Leggere le istruzioni per l'uso



Classe di protezione II (doppio isolamento)



Utilizzare la protezione acustica



Utilizzare la protezione per gli occhi



Utilizzare la mascherina



Utilizzare guanti di protezione



Indicatore LED smart



Tasto del numero di giri



Indicatore (livello)

## Avvertenze di sicurezza generali elettro utensile

**⚠ AVVERTIMENTO! Leggere tutte le avvertenze di sicurezza, istruzioni, illustrazioni e specifiche fornite con questo elettro utensile.** In caso di inosservanza delle istruzioni seguenti, potrebbero verificarsi scariche elettriche, incendi e/o lesioni gravi. **Conservare tutte le avvertenze e le istruzioni per poterle consultare in futuro.**

Il termine "elettro utensile" usato nelle avvertenze si riferisce al proprio utensile elettrico alimentato a corrente (via cavo) o batterie (senza cavo).

### 1. SICUREZZA DELL'AREA DI LAVORO

- a) **Mantenere l'area di lavoro pulita e ben illuminata.** Le aree disordinate e scure stimolano gli incidenti.

- b) **Non utilizzare gli elettro utensili in atmosfere esplosive, ad esempio in presenza di liquidi infiammabili, gas o polveri.** Gli elettro utensili emettono fiammelle che possono infiammare la polvere o i fumi.
- c) **Tenere lontani i bambini ed eventuali altre persone presenti mentre si adopera l'elettro utensile.** Le distrazioni possono causare perdite di controllo.

### 2. SICUREZZA ELETTRICA

- a) **Le spine dell'elettro utensile devono combaciare con le prese di corrente. Non modificare mai in alcun modo la spina. Non usare adattatori con gli elettro utensili a terra (massa).** Spine non modificate e prese corrette riducono il rischio di scossa elettrica.
- b) **Evitare il contatto con superfici a terra o massa, come condutture, radiatori, piani cottura e frigoriferi.** Sussiste un rischio maggiore di scossa elettrica se il proprio corpo è a terra o massa.
- c) **Non esporre gli elettro utensili alla pioggia o umidità.** Infiltrazioni di acqua nell'elettro utensile possono accrescere il rischio di scossa elettrica.
- d) **Non usare scorrettamente il cavo. Non usare mai il cavo per trasportare, tirare o staccare dalla corrente l'elettro utensile. Tenere il cavo lontano da fonti di calore, olio, spigoli vivi o parti in movimento.** Cavi danneggiati o impigliati possono accrescere il rischio di scossa elettrica.
- e) **Quando si adopera un elettro utensile all'esterno, utilizzare un cavo di prolunga idoneo per l'uso all'esterno.** Usare un cavo

idoneo per l'uso esterno riduce il rischio di scossa elettrica.

- f) **Se non è possibile evitare di usare un elettrointensile in una zona umida, usare un'alimentazione protetta con dispositivo a corrente residua (RCD).** Usare un RCD riduce il rischio di scossa elettrica.

### 3. SICUREZZA PERSONALE

- a) **Stare vigili, osservare ciò che si sta facendo e usare il buon senso quando si adopera l'elettrointensile. Non usare un elettrointensile se si è stanchi o sotto l'influsso di sostanze stupefacenti, alcol o medicinali.** Un attimo di disattenzione mentre si adoperano elettrointensili può provocare lesioni personali gravi.
- b) **Usare dispositivi di protezione individuali. Indossare sempre una protezione oculare.** Usare dispositivi di protezione, come una mascherina antipolvere, calzature di sicurezza antiscivolo, caschi rigidi o protezione acustica alle condizioni appropriate riduce il rischio di lesioni personali.
- c) **Evitare l'accensione involontaria. Assicurarsi che l'interruttore sia in posizione di spegnimento prima di attaccarlo alla corrente elettrica e/o pacco batterie, sollevare o trasportare l'utensile.** Trasportare elettrointensili con le dita sull'interruttore o strumenti a corrente con l'interruttore acceso accresce gli incidenti.
- d) **Prima di accendere l'elettrointensile rimuovere tutte le chiavi e chiavi di fissaggio.** Una chiave o una chiavetta rimaste in-

scritte in una parte rotante di un elettrointensile può causare lesioni personali.

- e) **Non sporgersi eccessivamente. Mantenere sempre equilibrio e una base ben solidi.** In tal modo sarà più facile controllare l'elettrointensile in caso di situazioni inattese.
- f) **Indossare abiti idonei. Non indossare abiti larghi o gioielli. Tenere i capelli e gli abiti lontani dalle parti in movimento.** Abiti larghi, gioielli o capelli lunghi potrebbero rimanere impigliati nelle parti in movimento.
- g) **In caso di dispositivi in dotazione da collegare per l'aspirazione di polveri e raccolta, assicurarsi che siano collegati e usati in modo appropriato.** Usare un raccoglitore di polvere può ridurre i rischi correlati alle polveri.
- h) **Non consentire che la familiarità acquisita con l'uso frequente di utensili faccia sì che si diventi eccessivamente sicuri di sé e si ignorino i principi di sicurezza.** Un'azione inavvertita può causare lesioni gravi in una frazione di secondo.
- ### 4. USO E MANUTENZIONE DELL'ELETTROUTENSILE
- a) **Non forzare l'elettrointensile. Usare l'elettrointensile corretto per la propria applicazione.** Usando l'elettrointensile corretto, le operazioni risulteranno migliori e più sicure al ritmo per il quale è stato sviluppato.
- b) **Non usare l'elettrointensile se l'interruttore non si accende e spegne.** Un elettrointensile che non

- può essere controllato con l'interruttore è pericoloso e va riparato.
- c) **Prima di praticare regolazioni, cambiare accessori o conservare l'elettrotroutensile, staccare la spina dalla presa di corrente e/o rimuovere il pacco batterie, se rimovibile, dall'elettrotroutensile.** Tali misure preventive riducono il rischio di accensione involontaria dell'elettrotroutensile.
- d) **Conservare elettrotroutensili in pausa fuori dalla portata dei bambini e non consentire a persone che non conoscono l'elettrotroutensile o le presenti istruzioni di adoperare l'elettrotroutensile.** Gli elettrotroutensili sono pericolosi se nelle mani di utenti non esperti.
- e) **Praticare manutenzione sugli elettrotroutensili e gli accessori. Verificare che non vi siano disallineamenti o inceppamento di parti mobili, rotture di parti o altre condizioni che possano compromettere il funzionamento dell'elettrotroutensile. Se danneggiato, far riparare l'elettrotroutensile prima di usarlo.** Molti incidenti sono causati da elettrotroutensili non sottoposti a regolare manutenzione.
- f) **Mantenere gli utensili di taglio affilati e puliti.** Gli strumenti di taglio correttamente curati con spigoli affilati sono messo soggetti all'inceppamento e più facili da controllare.
- g) **Usare l'elettrotroutensile, gli accessori e i porta punte ecc. nel rispetto delle presenti istruzioni, considerano le condizioni operative e le attività da eseguire.** L'uso di questo elettrotroutensile per operazioni diverse da quelle previste può provocare situazioni pericolose.
- h) **Mantenere i manici e le superfici di presa pulite, asciutte e prive di olio e grasso.** Manici e superfici di presa scivolose non consentono una gestione e un controllo sicuri dell'utensile in condizioni inattese.
5. **USO E MANUTENZIONE DELL'UTENSILE A BATTERIA**
- a) **Ricaricare solo con il caricabatterie specificato dal produttore.** Un caricabatterie idoneo per un tipo di pacco batterie potrebbe causare rischio di incendio se usato con un altro pacco batterie.
- b) **Usare gli elettrotroutensili solo con i pacchi batterie appositamente sviluppati.** L'uso di pacchi batterie diversi potrebbe causare rischio di lesioni o incendio.
- c) **Quando il pacco batterie non è in uso, conservarlo lontano da altri oggetti metallici, come graffette, monete, chiavi, chiodi, viti o altri oggetti metallici che possono provocare collegamenti fra un terminale e l'altro.** Un corto circuito fra i terminali della batteria può causare ustioni o incendi.
- d) **In caso di uso non conforme, dalla batteria potrebbe uscire del liquido. Evitarne il contatto. In caso di contatto accidentale, risciacquare con acqua. In caso di contatto del liquido con gli occhi, consultare un medico.** Liquido fuoriuscito dalla batteria può causare irritazioni o ustioni.
- e) **Non usare un pacco batteria o strumento danneggiato o modificato.** Le batterie danneggiate o

modificate possono provocare comportamenti imprevedibili e causare incendi, esplosioni o rischio di lesioni.

- f) **Non esporre un pacco batterie o lo strumento al fuoco o a temperature eccessive.** L'esposizione al fuoco o a temperature superiori ai 130°C può causare esplosioni.
- g) **Rispettare tutte le istruzioni di ricarica e non caricare il pacco batterie o lo strumento al di fuori dell'intervallo di temperatura specificato nelle istruzioni.**

Il caricamento improprio o a temperatura al di fuori dei limiti specificati può danneggiare la batteria e accrescere il rischio di incendio.

## 6. ASSISTENZA

- a) **Far eseguire la manutenzione sul proprio elettroutensile da parte di personale di riparazione qualificato e usando solo pezzi di ricambio identici.** Ciò garantirà il mantenimento della sicurezza dell'elettroutensile.
- b) **Non riparare mai pacchi batterie danneggiati.** L'assistenza su pacchi batteria va effettuata solo a cura del produttore o di addetti all'assistenza autorizzati.

## Avvertenze di sicurezza per la segatura alternata

- **Reggere l'elettroutensile solo dalle superfici di impugnatura isolate quando si eseguono lavori in cui l'accessorio di taglio potrebbero entrare in contatto con cavi nascosti.** L'accessorio di taglio che entrano in contatto con un cavo in funzione possono esporre parti in metallo dell'elettroutensile e dare all'utente una scarica elettrica.

- **Utilizzare morse o simili per assicurare e supportare il pezzo da lavorare su una piattaforma stabile.** Reggere il pezzo da lavorare con le mani o contro il corpo lo rende instabile e può causare perdita di controllo.
- **Utilizzare solo accessori consigliati da PARKSIDE.** Accessori non idonei possono causare incendi o scariche elettriche.

## Ulteriori avvertenze di sicurezza per la segatura alternata

- **Tenere le mani lontane dalla zona di lavoro.** Non posizionare le mani sotto il pezzo da lavorare. Al contatto con la lama sussiste il pericolo di lesioni.
- **Portare l'utensile elettrico verso il pezzo da lavorare solo dopo aver acceso l'utensile stesso.** Se l'utensile a inserto si inceppa nel pezzo da lavorare, sussiste il rischio di contraccolpi.
- **Assicurarsi che durante il taglio la piastra di base aderisca in modo sicuro.** Una lama smussata può rompersi o causare un contraccolpo.
- **Al termine del lavoro, spegnere l'utensile elettrico e rimuovere la lama dal taglio solo quando questa si è fermata.** Così si evitano contraccolpi ed è possibile deporre l'utensile elettrico in modo sicuro.
- **Utilizzare solo lame non danneggiate e in perfetto stato.** Le lame piegate o non affilate possono rompersi, influire negativamente sul taglio o causare un contraccolpo.
- **Non frenare la lama dopo lo spegnimento dell'apparecchio esercitando una contropressione laterale.** La lama potrebbe dan-

neggiarsi, rompersi o causare un contraccolpo.

- **Utilizzare morse o simili per assicurare e supportare il pezzo da lavorare su una piattaforma stabile.** Reggere il pezzo da lavorare con le mani o contro il corpo lo rende instabile e può causare perdita di controllo.
- **Non toccare altri oggetti o il terreno con la sega in funzione.** Pericolo di contraccolpo.
- **Durante il suo utilizzo, tenere saldamente l'utensile elettrico con entrambe le mani e assumere una posizione stabile.** Con due mani è possibile manovrare l'elettrotensile in modo più sicuro.
- **Spegnere immediatamente l'apparecchio se la lama si inceppa. Allargare il taglio e rimuovere la lama con cautela.** Può causare la perdita di controllo sull'elettrotensile.
- **Utilizzare rilevatori idonei per determinare se vi sono cavi di alimentazione nascosti o contattare la società elettrica locale per assistenza.** Il contatto con cavi elettrici può causare incendi o scariche elettriche. Il danneggiamento dei tubi del gas può portare a esplosioni. La rottura delle condutture dell'acqua causa danni materiali.
- **Aspettare sempre che l'elettrotensile si sia fermato completamente prima di riporlo.** L'accessorio inserito può incastrarsi e far perdere il controllo dell'elettrotensile.

## Rischi residui

Anche utilizzando l'elettrotensile in modo conforme, permangono dei rischi residui. I seguenti pericoli possono verificarsi in fun-

zione del modello e del tipo di elettrotensile:

- Danni all'udito, in caso di mancato utilizzo di un'apposita protezione acustica.
- Danni alla salute derivanti dalle vibrazioni della mano e del braccio, qualora l'apparecchio venga utilizzato per un periodo di tempo prolungato o il suo uso e la sua manutenzione non siano effettuati in modo conforme.
- Lesioni da taglio

**⚠ AVVERTIMENTO!** Pericolo di campo elettromagnetico generato durante il funzionamento dell'apparecchio. In presenza di determinate condizioni, questo campo può danneggiare i dispositivi medici attivi e passivi. Per ridurre il rischio di lesioni gravi o mortali, raccomandiamo alle persone che portano dispositivi medici di consultare il proprio medico e il costruttore dello stesso prima dell'utilizzo dell'apparecchio.

## Preparazione

**⚠ AVVERTIMENTO!** Pericolo di lesioni a causa di un avviamento accidentale dell'apparecchio. Inserire la batteria nell'apparecchio solo quando l'apparecchio è completamente pronto per l'uso.

## Elementi di comando

Familiarizzare con i comandi prima di mettere in funzione l'apparecchio per la prima volta.

- **Interruttore di accensione/spegnimento (5)**
  - Accensione: premere
  - Regolazione del numero di corse in continuo: Più si preme l'interruttore on/off, più aumenta il numero di corse.



- Spegnimento: rilasciare
- **Blocco accensione (6)**
  - Sbloccare: premere
  - Bloccare: rilasciare
- **Tasto del numero di giri (20)**
  - Cambiare il livello del numero di giri
    - 1  $\triangle$  livello del numero di giri minimo
    - 2  $\triangle$  livello del numero di giri massimo

## Montaggio e smontaggio della lama



**⚠ ATTENZIONE!** Pericolo di lesioni al contatto con la lama. Durante il montaggio della lama, indossare guanti protettivi.

### Requisiti

- La lama ha un alloggiamento universale da 1/2" come le lame fornite (17, 18).
- La lama è indicata per il rispettivo materiale. Nella fornitura dell'apparecchio è compresa una lama a denti larghi per il legno e una lama a denti stretti per metallo e plastica.
- Il portautensile è privo di schegge o altri residui di materiale.

### Montare la lama (Fig. B)

1. Ruotare in avanti il portautensile (2)  $\cup$  (vista frontale) finché possibile e fissarlo in questa posizione.
2. Inserire la lama (17, 18/) nel portautensile (2).
3. Rilasciare il portautensile (2).
4. Assicurarsi che la lama da sega (17, 18) sia fissata correttamente e i denti siano rivolti verso il basso.

### Smontare la lama (Fig. B)

1. Tenere ben salda la lama (17, 18).

2. Ruotare in avanti il portautensile (2)  $\cup$  (vista frontale) finché possibile e fissarlo in questa posizione.
3. Rimuovere la lama (17, 18) dal portautensile (2).
4. Rilasciare il portautensile (2).

## Regolazione della piastra di base

### Avvertenze

- Pericolo di lesioni! Smontare la lama.
- Non utilizzare mai l'apparecchio senza piastra di base.

### Procedura (Fig. A)

1. Sbloccare la piastra di base (1): ruotare la leva (14) verso il basso.
2. Impostare la piastra base (1) alla posizione desiderata.
3. Sbloccare la piastra di base (1): ruotare la leva (14) verso l'alto.

## Verifica dello stato di carica della batteria

| LED                     | Significato                      |
|-------------------------|----------------------------------|
| rosso, arancione, verde | Batteria caricata                |
| rosso, arancione        | Batteria parzialmente caricata   |
| rosso                   | La batteria deve essere caricata |

1. Premere il tasto (11) accanto alla spia dello stato di carica (12) sulla batteria (10).  
I LED della spia dello stato di carica indicano lo stato di carica della batteria.
2. Caricare la batteria (10) quando è accesa ormai solo la spia a LED rossa dello stato di carica (12).

## Caricamento della batteria

Vedere anche il manuale d'uso del carica-batteria.

## Avvertenze

- Prima di ricaricare una batteria surriscaldata aspettare che si raffreddi.
- Non esporre la batteria a radiazioni solari intense per un tempo prolungato e non appoggiarla sui caloriferi (max. 50 °C).

## Caricamento della batteria

1. Rimuovere la batteria (10) dall'apparecchio.
2. Inserire la batteria (10) nel vano del caricabatteria (15).
3. Collegare il caricabatterie (15) ad una presa elettrica.
4. Quando la batteria è completamente carica, staccare il caricabatterie (15) dalla presa.
5. Estrarre la batteria (10) dal caricabatteria (15).

## Funzionamento

### Indicazioni per il taglio

#### Indicazioni generali

- Non utilizzare lame non affilate, piegate o che presentano altri tipi di danni.
- Prima di utilizzare l'apparecchio, verificare che il pezzo da lavorare sia privo di corpi estranei piegati, quali chiodi o viti. Se necessario, rimuoverli.
- Utilizzare solo lame identiche a quella in dotazione.
- Tenere saldamente l'apparecchio dall'impugnatura.
- Posizionare la piastra di base sul pezzo da lavorare.
- Non esercitare troppa pressione in direzione di taglio. Lasciare che l'apparecchio svolga il lavoro.
- Spegnere immediatamente l'apparecchio se la lama si inceppa. Allargare il taglio e rimuovere la lama con cautela.

- Prima di riporre l'apparecchio, spegnerlo e attendere che si sia fermato completamente.
- Prima di iniziare a lavorare, posizionarsi sempre lateralmente rispetto alla sega.
- Evitare di sollecitare eccessivamente l'apparecchio durante il lavoro.

### Tagli a immersione

#### Requisiti

- Materiali morbidi quali legno, calcestruzzo poroso, cartongesso ecc.

#### Procedura

1. Appoggiare l'apparecchio al pezzo in lavorazione con il bordo inferiore della piastra di base (1). La lama (17) non tocca il pezzo in lavorazione.
2. Affondare la lama (17) nel pezzo in lavorazione, inclinando in avanti l'apparecchio finché questo non sarà in verticale.
3. Tagliare lungo la linea di taglio desiderata.

### Inserimento e rimozione della batteria

**▲ AVVERTIMENTO!** Pericolo di lesioni a causa di un avviamento accidentale dell'apparecchio. Inserire la batteria nell'apparecchio solo quando l'apparecchio è completamente pronto per l'uso.

**NOTA!** Pericolo di danneggiamento! Una batteria sbagliata può danneggiarsi e danneggiare l'apparecchio.

#### Inserimento della batteria

1. Fare scivolare la batteria (10) nel supporto batteria (9) lungo la guida. La batteria si blocca con uno scatto udibile.

## Rimozione della batteria

1. Premere e mantenere premuto il dispositivo di sblocco (13) della batteria (10).
2. Estrarre la batteria dal supporto batteria (9).

## Accensione e spegnimento

### Accensione

1. Inserire la batteria nell'apparecchio.
2. Tenere l'apparecchio dall'impugnatura (7) e dall'impugnatura supplementare (4) (superfici per l'impugnatura isolate).
3. Premere il blocco accensione (6).
4. Tenere premuto l'interruttore di accensione/spegnimento (5).
5. Rilasciare il blocco accensione (6).
6. Attendere che l'apparecchio abbia raggiunto il numero di corse massimo.

### Spegnimento

1. Per spegnere, rilasciare l'interruttore di accensione/spegnimento (5).
2. Rimuovere la lama dal taglio solo dopo che questa si è fermata.
3. Quando si lascia l'apparecchio incustodito o al termine del lavoro, togliere la batteria dall'apparecchio.

## Preselezione del numero di giri

Con il tasto del numero di giri (20) è possibile scegliere tra due livelli di numero di giri.

Il rapporto tra il numero **1 2** sull'indicatore (livello) (19) e il numero di corse al minuto è consultabile nella tabella seguente.

| livello | Numero di corse a vuoto  |
|---------|--------------------------|
| 1       | 0-2300 min <sup>-1</sup> |
| 2       | 0-3000 min <sup>-1</sup> |

## App PARKSIDE

Con l'app PARKSIDE è possibile monitorare l'apparecchio e gestire determinate funzioni. Le funzioni possono variare con gli aggiornamenti di app e firmware. Per ulteriori informazioni sull'app PARKSIDE, consultare le istruzioni delle batterie smart.

### Requisiti

Per trovare l'apparecchio nell'app PARKSIDE, devono essere soddisfatte queste condizioni:



- Sul tuo smartphone è installata l'app PARKSIDE e attivato il Bluetooth®.
- Nell'apparecchio è presente questa batteria: PARKSIDE Performance Smart Batteria PAPS 204 A1 oppure PAPS 208 A1. Collegare la batteria all'app PARKSIDE.



L'apparecchio comunica con l'app tramite la batteria.

### Collegare la batteria all'app PARKSIDE

1. Inserire la batteria smart (10).
2. Premere l'interruttore di on/off (5).  
L'indicatore "Connesso" (8) lampeggia tre volte. Quando l'apparecchio è connesso, l'indicatore "Connesso" rimane acceso fisso.
3. Aprire l'app PARKSIDE.
4.  **I vostri dispositivi.**  
L'apparecchio viene visualizzato nell'elenco.  
Se l'apparecchio non venisse visualizzato nell'elenco, aggiungerlo manualmente.

### Monitorare e controllare l'apparecchio

1.  **I vostri dispositivi.**
2.  Scegliere l'apparecchio dall'elenco.  
Viene visualizzata la pagina riepilogativa dell'apparecchio.

3.  Scegliere l'impostazione desiderata sulla pagina riepilogativa.
-   Scegliere in caso di incertezza l'assistenza.
- Viene visualizzata una finestra di dialogo con una descrizione per la rispettiva impostazione.

## Trasporto

Indicazioni per il trasporto dell'apparecchio:

- Spegnere l'apparecchio e rimuovere la batteria (10). Assicurarsi che tutte le parti mobili siano completamente ferme.
- Rimuovere l'utensile a inserto.
- Trasportare l'apparecchio sempre reggendolo dall'impugnatura (7).

## Pulizia, manutenzione e conservazione

**⚠ AVVERTIMENTO!** Pericolo di lesioni a causa di un avviamento accidentale dell'apparecchio. Proteggersi durante i lavori di manutenzione e pulizia. Spegner l'apparecchio e rimuovere la batteria (10).

Per i lavori di riparazione e manutenzione non descritti nelle presenti istruzioni chiedere l'intervento del nostro Centro Assistenza. Usare solo componenti originali.

### Pulizia

**⚠ AVVERTIMENTO!** Scossa elettrica! Non spruzzare mai acqua sull'apparecchio.

**NOTA!** Pericolo di danneggiamento. Le sostanze chimiche possono aggredire i componenti in materiale sintetico dell'apparecchio. Non utilizzare detergenti o solventi.

- Garantire una costante pulizia delle fessure di aerazione, dell'alloggiamento del motore e delle impugnature dell'apparecchio. A tale scopo utilizzare un panno umido o una spazzola.

### Manutenzione

L'apparecchio non richiede manutenzione.

### Conservazione

L'apparecchio e gli accessori vanno conservati sempre:

- puliti
- asciutti
- protetti dalla polvere
- Nella valigetta di conservazione fornita in dotazione (16)
- fuori dalla portata dei bambini

La temperatura di conservazione per la batteria e l'apparecchio è compresa tra 0 °C e 45 °C. Evitare durante il processo di ricarica freddo o caldo estremi, affinché la batteria non perda la potenza.

Prima di una conservazione prolungata (ad es. durante il periodo invernale) rimuovere la batteria dall'apparecchio (rispettando le istruzioni per l'uso separate per batteria e caricabatteria).

## Ricerca degli errori

La tabella che segue aiuta a risolvere piccoli guasti:

| <b>Problema</b>                             | <b>Possibile causa</b>                        | <b>Soluzione</b>   |
|---|---|--|
| L'apparecchio non si accende                | Batteria (10) non inserita                    | <i>Inserimento della batteria, p. 106</i>  |
|   | Interruttore on/off (5) difettoso             | rivolgersi al centro di assistenza.  |
|   | Motore difettoso                              | rivolgersi al centro di assistenza.  |
|   | Batteria (10) scarica                         | Caricare la batteria (attenersi alle istruzioni per l'uso separate per batteria e carica-batteria) |
| Nell'apparecchio si verificano interruzioni | Contatto difettoso interno                    | rivolgersi al centro di assistenza.  |
|   | Interruttore on/off (5) difettoso             | rivolgersi al centro di assistenza.  |
| Potenza di taglio limitata                  | Lama (17, 18) non adatta al pezzo da lavorare | Inserire una lama (17, 18) adatta  |
|   | Lama (17, 18) non affilata                    | Inserire una lama (17, 18) nuova   |
|   | Velocità di taglio errata                     | Adeguaire la velocità di taglio  |
|   | Potenza ridotta della batteria                | Caricare la batteria (attenersi alle istruzioni per l'uso separate per batteria e carica-batteria) |
| In breve tempo la lama non è più affilata   | Lama (17, 18) non adatta al pezzo da lavorare | Inserire una lama (17, 18) adatta  |
|   | Pressione esercitata eccessiva                | Ridurre la pressione   |
|   | Velocità di taglio eccessiva                  | Ridurre la velocità di taglio  |

## Smaltimento/rispetto dell'ambiente

Rimuovere la batteria dall'apparecchio e smaltire l'apparecchio, la batteria, gli accessori e l'imballaggio in modo da garantire il corretto riciclaggio nel rispetto dell'ambiente.



Gli apparecchi elettrici non devono essere smaltiti con i rifiuti domestici.

Il simbolo del contenitore di spazzatura mobile barrato indica che questo prodotto non deve essere smaltito come rifiuto urbano.

no non differenziato al termine della sua vita utile.

### **Direttiva 2012/19/UE sui rifiuti di apparecchiature elettriche ed elettroniche:**

Il consumatore è tenuto per legge al corretto riciclaggio nel rispetto dell'ambiente degli apparecchi elettrici ed elettronici al termine della loro vita utile. In questo modo si garantisce che vengano riciclati nel rispetto dell'ambiente e delle risorse.

A seconda del recepimento nel diritto nazionale, le possibilità sono le seguenti:

- restituzione a un punto vendita
- conferimento a un centro di raccolta ufficiale,
- restituzione al produttore/commercianti.

Tali disposizioni non contemplano gli accessori e i dispositivi ausiliari privi di componenti elettrici a corredo dell'apparecchio da smaltire.

### **Istruzioni per lo smaltimento delle batterie**



Non smaltire la batteria con i rifiuti domestici, nel fuoco (pericolo di esplosione) o in acqua. In caso di fuoriuscita di fumi o liquidi tossici, le batterie danneggiate possono essere nocive per l'ambiente e per la salute delle persone.

Smaltire le batterie conformemente alle disposizioni locali. Le batterie difettose o esauste devono essere riciclate secondo la direttiva 2006/66/CE. Conferire le batterie ad un centro di raccolta di batterie usate, dove verranno sottoposte a un corretto riciclaggio nel rispetto dell'ambiente. Per informazioni in merito rivolgersi al servizio di raccolta locale o al nostro centro di assistenza. Smaltire le batterie quando sono scariche. Si consiglia di coprire i poli con nastro

adesivo come protezione contro il cortocircuito. Non aprire la batteria.

## **Assistenza**

### **Garanzia**

Gentile cliente, su questo apparecchio Le viene concessa una garanzia di 5 anni a partire dalla data di acquisto.

In caso di difetti di questo prodotto può avanzare diritti legali nei confronti del venditore del prodotto. Tali diritti legali non vengono limitati dalla nostra garanzia qui di seguito rappresentata.

### **Condizioni di garanzia**

Il termine di garanzia inizia con la data di acquisto. La preghiamo di conservare in un luogo sicuro lo scontrino fiscale originale. Questo documento viene richiesto come prova d'acquisto.

Qualora subentrasse un difetto di materiale o di fabbricazione entro cinque anni a partire dalla data di acquisto di questo prodotto, il prodotto verrà riparato o sostituito - a nostra discrezione - gratuitamente da noi. Questa prestazione di garanzia presuppone che venga presentato entro il termine di cinque anni l'apparecchio difettoso e la prova d'acquisto (scontrino fiscale) e descritto brevemente per iscritto in che cosa consiste il difetto e quando si è verificato.

Se il difetto è coperto dalla nostra garanzia, riceverà il prodotto riparato oppure un prodotto nuovo. Con la riparazione o la sostituzione del prodotto non inizia un nuovo periodo di garanzia.

### **Tempo di garanzia e diritti legali per vizi della cosa**

Il periodo di garanzia non viene prolungato. Questo vale anche per parti sostituite e riparate. Difetti e vizi presenti già al mo-

mento dell'acquisto devono essere segnalati immediatamente dopo la rimozione dall'imballaggio. Riparazioni che accorrono dopo il periodo di garanzia sono a pagamento.

### **Volume di garanzia**

L'apparecchio è stato prodotto accuratamente secondo severe direttive di qualità e controllato con coscienza prima della consegna.

La prestazione in garanzia vale per difetti del materiale o di fabbricazione. Questa garanzia non si estende a componenti del prodotto esposti a normale logorio, che possono pertanto essere considerati come componenti soggetti a usura. La garanzia non si estende altresì a danni che si verificano su componenti delicati nonché danni derivanti dal trasporto o altri incidenti..

Questa garanzia decade se il prodotto è stato danneggiato, non usato correttamente o non mantenuto. Per un uso corretto del prodotto devono essere osservate tutte le indicazioni riportate nelle istruzioni per l'uso. Destinazioni d'uso e azioni sconsigliate nelle istruzioni d'uso o dalle quali si viene avvertiti, sono tassativamente da evitare.

Il prodotto è destinato solo per i privati e non per uso commerciale. In caso di uso improprio, esercizio della forza e interventi non effettuati dalla nostra filiale di assistenza tecnica autorizzata, decade la garanzia.

### **Svolgimento in caso di garanzia**

Per garantire una rapida elaborazione della Sua pratica, La preghiamo di seguire le seguenti indicazioni:

- Per tutte le richieste tenere a portata di mano lo scontrino fiscale e il codice di identificazione (IAN 426015\_2301) come prova d'acquisto.
- I codici articolo sono riportati sulla targhetta del tipo.

- Nel caso in cui si dovessero verificare difetti funzionali o altri vizi, La preghiamo di contattare **telefonticamente** o per **e-mail**. Riceverà ulteriori informazioni sullo svolgimento del Suo reclamo.
- Un prodotto rilevato come difettoso può essere inviato con porto franco all'indirizzo di assistenza comunicato, previa consultazione del nostro servizio di assistenza tecnica, allegando la prova d'acquisto (scontrini fiscali) e l'indicazione, in che cosa consiste il difetto e quando si è verificato. Per evitare problemi di accettazione e costi aggiuntivi, usare tassativamente solo l'indirizzo che Le è stato comunicato. Assicurarsi che la spedizione non avvenga in porto assegnato, con merce ingombrante, corriere espresso o altro carico speciale. Spedire l'apparecchio inclusi tutti gli accessori forniti insieme al momento dell'acquisto e garantire un imballaggio di trasporto sufficientemente sicuro.

### **Servizio di riparazione**

Per le riparazioni **non coperte dalla garanzia** rivolgersi al centro di assistenza, dove potrete ottenere un preventivo.

- Accettiamo solo apparecchi imballati sufficientemente e inviati a spese del cliente.  
**Nota:** inviare l'apparecchio pulito e indicando il difetto all'indirizzo del centro di assistenza indicato.
- Non si accettano apparecchi inviati a carico del destinatario, tramite contrassegno, corriere espresso o altri invii speciali.
- Ci occuperemo di smaltire gratuitamente gli apparecchi difettosi che ci vengono spediti.

## Service-Center

**IT Assistenza Italia**  
Tel.: 800781188  
E-mail: [grizzly@lidl.it](mailto:grizzly@lidl.it)  
**IAN 426015\_2301**

**MT Assistenza Malta**  
Tel.: 80062230  
E-mail: [grizzly@lidl.com.mt](mailto:grizzly@lidl.com.mt)  
**IAN 426015\_2301**

## Importatore

Si tenga presente che l'indirizzo indicato di seguito non è l'indirizzo del centro di assistenza. Per prima cosa contattare il centro di assistenza summenzionato.

Grizzly Tools GmbH & Co. KG  
Stockstädter Str. 20  
63762 Großostheim  
GERMANIA  
[www.grizzlytools.de](http://www.grizzlytools.de)

## Ricambi e accessori

**Pezzi di ricambio e accessori sono reperibili al sito**

**[www.grizzlytools.shop](http://www.grizzlytools.shop)**. Qualora sorgessero problemi durante l'ordinazione, si prega di contattarci tramite il nostro negozio online. Per ulteriori domande, rivolgersi al Service-Center, p. 112

| Pos. nr. | Designazione    | No. d'ordine |
|----------|-----------------|--------------|
| 1        | Piastra di base | 91110545     |
| 14       | Leva            | 91110546     |



# Traduzione delle dichiarazioni CE di conformità originale

Prodotto: **Seghetto elettrico ricaricabile**

Modello: **PSSAP 2028 B2**

Numero di serie: 000001-017500

L'oggetto della dichiarazione di cui sopra è conforme alla pertinente normativa di armonizzazione dell'Unione:

**2006/42/EC • 2014/30/EU • 2011/65/EU & (EU) 2015/863**  
**Prodotto con batteria Smart PAPS 204 A1/**  
**Smart PAPS 208 A1: 2014/53/ EU**

L'oggetto della dichiarazione di cui sopra è conforme alla direttiva 2011/65/EU del Parlamento europeo e del Consiglio dell'8 giugno 2011, sulla restrizione dell'uso di determinate sostanze pericolose nelle apparecchiature elettriche ed elettroniche.

Per garantire la conformità, sono state applicate le seguenti norme armonizzate e le norme e i regolamenti nazionali:

**EN 62841-1:2015/A11:2021 • EN 62841-2-11:2016/A1:2020**  
**EN IEC 63000:2018**  
**EN IEC 55014-1:2021 • EN IEC 55014-2:2021**  
**EN 62471:2008 • IEC 62471:2006**  
**Prodotto con batteria Smart PAPS 204 A1/Smart PAPS 208 A1:**  
**EN 301 489-1 V2.2.3:2019 • Draft EN 301 489-17 V3.2.5:2022**  
**EN 300 328 V2.2.2:2019 • EN 50663:2017**

La presente dichiarazione di conformità è rilasciata sotto la responsabilità esclusiva del fabbricante:

**CE** Grizzly Tools GmbH & Co. KG  
 Stockstädter Str. 20  
 63762 Großostheim  
 GERMANIA  
 03.09.2023



Christian Frank  
 Mandatario della documentazione

# Obsah

## Úvod..... 114

|                                   |     |
|-----------------------------------|-----|
| Použití dle určení.....           | 114 |
| Rozsah dodávky/příslušenství..... | 115 |
| Přehled.....                      | 115 |
| Popis funkce.....                 | 115 |
| Technické údaje.....              | 115 |

## Bezpečnostní pokyny..... 117

|   |     |
|---|-----|
| Význam bezpečnostních pokynů....                          | 117 |
| Piktogramy a symboly.....                                 | 117 |
| Obecná bezpečnostní upozornění pro elektrické nářadí..... | 118 |
| Bezpečnostní pokyny pro pily s řezáním sem a tam.....     | 121 |
| Zbytková nebezpečí.....                                   | 122 |

## Příprava..... 122

|  |     |
|--|-----|
| Ovládací části.....                    | 122 |
| Montáž a demontáž pilového listu.....  | 122 |
| Nastavení nožní desky.....             | 123 |
| Kontrola stavu nabití akumulátoru..... | 123 |
| Nabití akumulátoru.....                | 123 |

## Provoz..... 124

|                                    |     |
|------------------------------------|-----|
| Upozornění k pilování.....         | 124 |
| Vložení a vyjmutí akumulátoru..... | 124 |
| Zapnutí a vypnutí.....             | 124 |
| Volba otáček.....                  | 125 |

## aplikace Parkside..... 125

## Přeprava..... 125

## Čištění, údržba a skladování... 125

|                 |     |
|-----------------|-----|
| Čištění.....    | 125 |
| Údržba.....     | 126 |
| Skladování..... | 126 |

## Hledání chyby..... 126

## Likvidace/ochrana životního prostředí..... 127

|                                       |     |
|---------------------------------------|-----|
| Pokyny pro likvidaci akumulátorů..... | 127 |
|---------------------------------------|-----|

## Servis..... 127

|                     |     |
|---------------------|-----|
| Záruka.....         | 127 |
| Opravná služba..... | 129 |
| Service-Center..... | 129 |
| Dovozce.....        | 129 |

## Náhradní díly a příslušenství..... 129

## Překlad původního ES prohlášení o shodě..... 130

## Rozložený pohled..... 201

## Úvod

Blahopřejeme Vám k zakoupení Vaší nové akumulátorové šavlovité pily (dále jen přístroj nebo elektrický nástroj).

Vybrali jste si vysoce kvalitní přístroj. Tento přístroj byl odzkoušen během výroby na kvalitu a podroben výstupní kontrole. Funkčnost Vašeho přístroje je tím zajištěná.



Návod k obsluze je součástí tohoto přístroje. Obsahuje důležité pokyny pro bezpečnost, použití a likvidaci. Přečtěte si pečlivě návod k obsluze. Seznamte se s ovládacími prvky a správným používáním přístroje. Používejte přístroj pouze tak, jak je popsáno a pro určené oblasti použití. Návod k obsluze dobře uschovejte a v případě předání přístroje třetím osobám předejte veškerou dokumentaci.

## Použití dle určení

Přístroj je určen výhradně pro následující použití:

- Řezání plastů, dřeva a lehkých kovů s pevnou opěrou
- Provoz výhradně v suchých místnostech.

Dodržujte pokyny týkající se typů pilových listů.

Jakékoliv jiné použití, které není v tomto návodu k obsluze výslovně povoleno, může vést k poškození přístroje a pro uživa-

tele představovat vážné nebezpečí. Obsluha nebo uživatel zařízení nese zodpovědnost za nehody či škody na jiných osobách nebo jejich majetku. Přístroj je určen pro použití domácími kutily. Není určen pro trvalé komerční využívání. V případě komerčního použití záruka zaniká. Výrobce neručí za škody způsobené nesprávným použitím nebo nesprávnou obsluhou. Přístroj je součástí série **X 20 V TEAM** a lze jej provozovat s akumulátory série **X 20 V TEAM**. Akumulátory série **X 20 V TEAM** se smí nabíjet pouze nabíječkami série **X 20 V TEAM**.

## Rozsah dodávky/ příslušenství

Vybalte přístroj a zkontrolujte rozsah dodávky.

Obalový materiál zlikvidujte správně dle předpisů.

- Aku pila ocaska
- 1 pilový list na dřevo HCS (Swiss made)
- 1 pilový list na kov BIM (Swiss made)
- úložný kufřík
- Překlad původního návodu k používání

**Akumulátor a nabíječka nejsou součástí dodávky.**

## Přehled

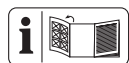

Obrázky přístroje naleznete na přední výklopné stránce.

- 1 nožní deska
- 2 sklíčidlo
- 3 pracovní světlo LED
- 4 přidavná rukojeť
- 5 zapínač/vypínač
- 6 blokace zapnutí
- 7 rukojeť
- 8 ukazatel „Spojení navázáno“

- 9 držák akumulátoru
- 10 akumulátor (nejsou dodány)
- 11 tlačítko (ukazatel stavu nabití)
- 12 ukazatel stavu nabití
- 13 odblokování akumulátoru
- 14 páčka
- 15 nabíječka akumulátoru (nejsou dodány)
- 16 úložný kufřík
- 17 pilový list na dřevo
- 18 pilový list na kov
- 19 zobrazení (stupeň)
- 20 tlačítko počtu otáček

## Popis funkce

Šavřovitá pila je ručně vedená pila s přímočarým a vratným pohybem pilového listu.

Funkce ovládacích prvků naleznete v následujících popisích.

## Technické údaje

### Aku pila ocaska ....PSSAP 2028 B2

|  |  |
|--|--|
| Domezovací napětí $U$ .....                  | 20 V $\equiv$                                    |
| Hmotnost s akumulátorem (4,0 Ah Smart) ..... | $\approx 2,5$ kg                                 |
| Počet zdvihů při volnoběžných otáčkách       |  |
| - úroveň 1 .....                             | 0–2300 min <sup>-1</sup>                         |
| - úroveň 2 .....                             | 0–3000 min <sup>-1</sup>                         |
| Délka zdvihu .....                           | 28 mm  |
| hloubka řezu                                 |  |
| - dřevo .....                                | $\leq 255$ mm                                    |
| - ocel .....                                 | $\leq 20$ mm                                     |
| - neželezné kovy .....                       | $\leq 25$ mm                                     |
| - kovové trubky .....                        | $\leq 150$ mm                                    |
| Hladina akustického tlaku ( $L_{pA}$ ) ..... | 87,3 dB; $K_{pA}=5$ dB                           |
| Hladina akustického výkonu ( $L_{WA}$ )      |  |
| - změřená .....                              | 95,3 dB; $K_{WA}=5$ dB                           |
| Vibrace ( $a_{rh}$ ) .....                   | 14,2 m/s <sup>2</sup> ; $K=1,5$ m/s <sup>2</sup> |

|                                     |                 |
|-------------------------------------|-----------------|
| akumulátor .....                    | Li-Ion          |
| Teplota .....                       | ≤50 °C          |
| - Nabíjení .....                    | 4 - 40 °C       |
| - Provoz .....                      | -20 - 50 °C     |
| - Skladování .....                  | 0 - 45 °C       |
| Chytrá baterie PARKSIDE Performance |                 |
| Smart PAPS 204 A1/Smart PAPS 208 A1 |                 |
| - kmitočtové pásmo .                | 2400-2483,5 MHz |
| - vysílací výkon .....              | ≤ 20 dBm        |

Noste chrániče sluchu!

Hladina hluku a vibračí byla stanovena dle norem a předpisů uvedených v prohlášení o shodě.

Uvedená hodnota vibračí a uvedená hodnota emisí hluku byly změřeny pomocí standardizované zkušební metody a lze je použít k porovnání určitého elektrického nástroje s jiným nástrojem. Uvedená hodnota vibračí a uvedená hodnota emisí hluku mohou být použity také k předběžnému odhadu zatížení.

**▲ VAROVÁNÍ!** Emise vibračí a emise hluku se mohou během skutečného používání elektrického nástroje lišit od udané hodnoty v závislosti na způsobu, jakým je elektrický nástroj používán a zejména pak podle typu zpracovávaného obrobku. Dle možnosti se snažte udržet co nejnižší za-

tížení, způsobené vibracemi. Příkladným opatřením ke snížení vibračního zatížení je omezení pracovní doby. Přitom se musí brát v úvahu všechny části pracovního cyklu (například doby, během kterých je elektrický nástroj vypnutý, a ty, ve kterých je síce zapnutý, ale běží bez zátěže).

### Doby nabíjení

Přístroj je součástí série **X 20 V TEAM** a lze jej provozovat s akumulátory série **X 20 V TEAM**. Akumulátory série **X 20 V TEAM** se smí nabíjet pouze nabíječkami série **X 20 V TEAM**.

Doporučujeme Vám, provozovat tento přístroj pouze s následujícími akumulátory: PAP 20 B1, PAP 20 B3, Smart PAPS 204 A1, Smart PAPS 208 A1  
Doporučujeme Vám, nabíjet tyto akumulátory pomocí následujících nabíječek: PLG 20 A3, PLG 20 A4, PLG 20 C1, PLG 20 C3, PLG 20 C2, PDSL G 20 A1, Smart PLGS 2012 A1

Technické údaje akumulátoru a nabíječky: Viz samostatný návod.

Doba nabíjení je mimo jiné ovlivněna faktory, jako je teplota prostředí a akumulátoru a také použitého síťového napětí, a může se proto příp. lišit od uvedených hodnot.

| Doba nabíjení<br>(min)  | PAP 20 A1<br>PAP 20 A2<br>PAP 20 B1 | PAP 20 A3<br>PAP 20 B3<br>Smart<br>PAPS 204 A1 | Smart<br>PAPS 208 A1 |
|---|-------------------------------------|--|----------------------|
| PLG 20 A1<br>PLG 20 A4<br>PLG 20 C1                                 | 60                                  | 120  | 240                  |
| PLG 20 C2   | 45                                  | 80   | 165                  |
| PLG 20 A2<br>PLG 20 A3<br>PLG 20 C3<br>PDSL G 20 A1<br>PDSL G 20 B1 | 35                                  | 60   | 120                  |
| PLG 201 A1  | 135                                 | 250  | 500                  |
| Smart<br>PLGS 2012 A1   | 35                                  | 45   | 50                   |

## Bezpečnostní pokyny

V této části jsou popsána základní bezpečnostní opatření při používání přístroje.

**▲ VAROVÁNÍ!** Zranění osob a hmotné škody v důsledku neodborné manipulace s akumulátorem. Dodržujte bezpečnostní pokyny a pokyny k nabíjení a správnému použití, uvedené v návodu k obsluze Vašeho akumulátoru a Vaší nabíječky série **X 20 V TEAM**. Podrobný popis nabíjení a další informace naleznete v tomto samostatném návodu k obsluze.

### Význam bezpečnostních pokynů

**▲ NEBEZPEČÍ!** Pokud tento bezpečnostní pokyn nedodržíte, dojde k nehodě. Důsledkem je vážné zranění nebo smrt.

**▲ VAROVÁNÍ!** Pokud tento bezpečnostní pokyn nedodržíte, dojde případně k nehodě. Mohlo by to mít za následek vážné zranění nebo smrt.

**▲ UPOZORNĚNÍ!** Pokud tento bezpečnostní pokyn nedodržíte, dojde k nehodě.

V důsledku může dojít k drobnému nebo středně těžkému ublížení na zdraví.

**OZNÁMENÍ!** Pokud tento bezpečnostní pokyn nedodržíte, dojde k nehodě. V důsledku může dojít k věcnému poškození.

## Piktogramy a symboly

### Piktogram na přístroji



Přístroj je součástí série **X 20 V TEAM** a lze jej provozovat s akumulátory série **X 20 V TEAM**. Akumulátory série **X 20 V TEAM** se smí nabíjet pouze nabíječkami série **X 20 V TEAM**.



Elektrické nástroje nepatří do domácího odpadu.



Pozor!



Přečtěte si návod k obsluze



Třída ochrany II (dvojí izolace)



Používat chrániče sluchu



používejte ochranu zraku



Používat masku



používejte ochranné rukavice



Smart LED ukazatel



tlačítko počtu otáček



zobrazení (stupeň)

## Obecná bezpečnostní upozornění pro elektrické nářadí

**▲ VAROVÁNÍ! Přečtěte si všechna bezpečnostní upozornění, pokyny, obrázky a technické údaje dodané s tímto elektrickým nářadím.** Při nedodržení všech níže uvedených pokynů může dojít k úrazu elektrickým proudem, požáru a/nebo vážnému zranění. **Uschovejte všechna varování a pokyny pro budoucí použití.**

Termín „elektrické nářadí“ ve varováních se vztahuje na vaše elektrické nářadí napájené ze sítě (s napájecím kabelem) nebo nářadí napájené z baterie (bez napájecího kabelu).

### 1. BEZPEČNOST PRACOVNÍHO PROSTORU

- Udržujte pracovní prostor čistý a dobře osvětlený.** Nepořádek nebo tmavé prostory vedou k nehodám.
- Nepracujte s elektrickým nářadím ve výbušném prostředí, například v blízkosti hořlavých kapalin, plynů nebo prachu.**

Elektrické nářadí vytváří jiskry, které mohou zapálit prach nebo výpary.

- Při práci s elektrickým nářadím udržujte děti a přihlížející v bezpečné vzdálenosti.** Budete-li rozptylováni, můžete ztratit kontrolu.

### 2. ELEKTRICKÁ BEZPEČNOST

- Zástrčky elektrického nářadí musí odpovídat zásuvce. Nikdy zástrčku žádným způsobem neupravujte. S uzemněným elektrickým nářadím nepoužívejte žádné adaptérové zástrčky.** Neupravené zástrčky a odpovídající zásuvky snižují riziko úrazu elektrickým proudem.

- Vyvarujte se tělesného kontaktu s uzemněnými povrchy, jako jsou potrubí, radiátory, sporáky a chladničky.** Pokud je vaše tělo uzemněno, existuje zvýšené riziko úrazu elektrickým proudem.

- Nevystavujte elektrické nářadí dešti ani mokru.** Voda vnikající do elektrického nářadí zvyšuje riziko úrazu elektrickým proudem.

- Nepoužívejte kabel nedovoleným způsobem. Nikdy nepoužívejte kabel k přenášení, tahání nebo odpojování elektrického nářadí. Udržujte kabel mimo dosah tepla, oleje, ostrých hran nebo pohyblivých částí.**

Poškozené nebo zamotané kabely zvyšují riziko úrazu elektrickým proudem.

- Při práci s elektrickým nářadím venku používejte prodlužovací kabel vhodný pro venkovní použití.** Při použití kabelu vhodného pro venkovní použití se snižuje riziko úrazu elektrickým proudem.

- Pokud je provoz elektrického nářadí ve vlhkém prostředí nevyhnutelný, použijte zdroj**

- chráněný proudovým chráničem (RCD).** Při použití ochrany RCD se snižuje riziko úrazu elektrickým proudem.
3. **OSOBNÍ BEZPEČNOST**
    - a) **Zůstaňte ve střehu, sledujte, co děláte, a při práci s elektrickým nářadím používejte zdravý rozum. Nepoužívejte elektrické nářadí, jste-li unaveni nebo pod vlivem drog, alkoholu nebo léků.** Kvůli chvilce nepozornosti při práci s elektrickým nářadím může dojít k vážnému zranění.
    - b) **Používejte osobní ochranné prostředky. Vždy noste ochranu očí.** Ochranné prostředky, jako je protiprachová maska, protiskluzová bezpečnostní obuv, ochranná přilba nebo chrániče sluchu používané ve vhodných podmínkách, omezují riziko zranění osob.
    - c) **Zabraňte neúmyslnému spuštění. Před připojením ke zdroji napájení a/nebo akumulátoru, zvednutím nebo přenášením nářadí se ujistěte, že je vypínač ve vypnuté poloze.** Přenášení elektrického nářadí s prstem na spínači nebo manipulace s elektrickým nářadím se zapnutým spínačem, může vést k úrazům.
    - d) **Před zapnutím elektrického nářadí odstraňte jakýkoliv seřizovací klíč nebo klíč.** Kvůli klíči nebo klíči připevněnému k rotující části elektrického nářadí může dojít ke zranění.
    - e) **Nesnažte se s nářadím dosáhnout daleko od sebe. Vždy udržujte správný postoj a rovnováhu.** Získáte tak lepší kontrolu nad elektrickým nářadím v neočekávaných situacích.
    - f) **Noste vhodný oděv. Nenoste volný oděv nebo šperky. Udržujte své vlasy a oděv mimo pohyblivé součásti.** Volné oblečení, šperky nebo dlouhé vlasy se mohou zachytit v pohyblivých součástech.
    - g) **Pokud jsou k dispozici zařízení pro připojení zařízení k odsávání a sběru prachu, ujistěte se, že jsou připojena a správně používána.** Při použití sběrače prachu se může snížit nebezpečí související s prachem.
    - h) **Nedopusťte, abyste na základě častého používání nářadí polevili a ignorovali zásady bezpečnosti nářadí.** Při nedbalém používání může během zlomku sekundy dojít k vážnému zranění.
  4. **POUŽÍVÁNÍ A PÉČE O ELEKTRICKÉ NÁŘADÍ**
    - a) **Elektrické nářadí nepoužívejte za použití síly. Používejte správné elektrické nářadí pro danou aplikaci.** Správné elektrické nářadí zvládne práci lépe a bezpečněji při rychlosti, pro kterou bylo navrženo.
    - b) **Nepoužívejte elektrické nářadí, pokud je nelze zapnout a vypnout vypínačem.** Jakékoliv elektrické nářadí, které nelze ovládat vypínačem, je nebezpečné a musí být opraveno.
    - c) **Před seřizováním, výměnou příslušenství nebo před uložením elektrického nářadí vytáhněte zástrčku ze zásuvky a/nebo vyjměte z nářadí akumulátor, je-li odnímatelný.** Díky takovým preventivním bezpečnostním opatřením se snižuje riziko náhodného spuštění elektrického nářadí.

- d) **Nepoužívané elektrické nářadí skladujte mimo dosah dětí a nedovolte osobám, které nejsou obeznámeny s elektrickým nářadím nebo s těmito pokyny, aby s elektrickým nářadím pracovaly.** Elektrické nářadí je v rukou neškolených uživatelů nebezpečné.
- e) **Na elektrickém nářadí a příslušenství provádějte údržbu. Zkontrolujte, zda nejsou pohyblivé části vychýleny nebo zablokovány, zda nejsou zlomené a zda neexistují jiné podmínky, které mohou ovlivnit činnost elektrického nářadí. Je-li nářadí poškozeno, nechte elektrické nářadí před použitím opravit.** Mnoho nehod je způsobeno kvůli nedostatečně udržovanému elektrickému nářadí.
- f) **Řezné nástroje udržujte ostré a čisté.** Řádně udržované řezné nástroje s ostrými řeznými hranami se méně zasekávají a snáze se ovládají.
- g) **Elektrické nářadí, příslušenství, násadce atd. používejte v souladu s těmito pokyny, s ohledem na pracovní podmínky a prováděnou práci.** Použití elektrického nářadí k jiným než určeným činnostem může vést k nebezpečné situaci.
- h) **Udržujte rukojeti a úchopové plochy v suchém a čistém stavu a bez oleje a mastnoty.** Kvůli kluzké rukojeti a úchopovým plochám nelze s nástrojem bezpečně manipulovat a ovládat jej v neočekávaných situacích.
5. **POUŽÍVÁNÍ A ÚDRŽBA AKUMULÁTOROVÉHO NÁŘADÍ**
- a) **Nabíjejte nástroj pouze nabíječkou specifikovanou výrobcem.** Nabíječka, která je vhodná pro jeden typ akumulátoru, může při použití s jiným akumulátorem způsobit nebezpečí požáru.
- b) **Používejte elektrické nářadí pouze se speciálně označenými akumulátory.** Použití jiných akumulátorů může dojít ke zranění a požáru.
- c) **Pokud baterii nepoužíváte, uchovávejte ji mimo dosah jiných kovových předmětů, jako jsou kancelářské sponky, mince, klíče, hřebíky, šrouby nebo jiné malé kovové předměty, kvůli nimž může dojít k propojení kontaktů.** Kvůli zkratování svorek akumulátoru může dojít k popálením nebo požáru.
- d) **Za nevhodných podmínek může z akumulátoru unikat kapalina – zabraňte kontaktu s ní. Pokud ke kontaktu náhodou dojde, opláchněte vodou. Pokud se kapalina dostane do očí, vyhledejte navíc lékařskou pomoc.** Kapalina vytékající z baterie může způsobit podráždění nebo popáleniny.
- e) **Nepoužívejte akumulátor nebo nářadí, které je poškozené nebo upravené.** Poškozené nebo upravené akumulátory mohou vykazovat nepředvídatelné chování vedoucí k požáru, výbuchu nebo riziku zranění.
- f) **Nevystavujte akumulátor ani nářadí ohni nebo nadměrné teplotě.** Při vystavení ohni nebo teplotě nad 130 °C může dojít k výbuchu.



g) **Dodržujte všechny pokyny pro nabíjení a nenabíjejte akumulátor ani náradí mimo teplotní rozsah uvedený v pokynech.**

Při nesprávném nabíjení nebo při teplotách mimo stanovený rozsah může dojít k poškození akumulátoru a zvýšenému riziku požáru.

6. **SERVIS**

a) **Nechte své elektrické náradí opravit kvalifikovanou osobou, která použije pouze identické náhradní díly.** Tím bude zachována bezpečnost elektrického náradí.

b) **Poškozené akumulátory nikdy neopravujte.** Servis akumulátorových sad by měl provádět pouze výrobce nebo autorizovaní poskytovatelé servisu.

**Bezpečnostní pokyny pro pily s řezáním sem a tam**

- **Při provádění prací, při nichž řezné příslušenství může zasáhnout skryté vedení, držte elektrické náradí za izolované plochy rukojeti.** Kvůli řeznému příslušenství které se dostanou do kontaktu s vodičem pod napětím, se může napětí přenést do elektrického nástroje, a obsluha by tak mohla být zasažena elektrickým proudem.
- **Použijte svorky nebo jiný praktický způsob, jak zajistit a podepřít obrobek na stabilní plošině.** Při držení obrobku rukou nebo proti tělu je takový obrobek nestabilní a může kvůli němu dojít ke ztrátě kontroly.
- **Používejte pouze příslušenství doporučené společností PARKSIDE.** Kvůli nevhodnému příslu-

šenství může dojít k úrazu elektrickým proudem nebo požáru.

**Další bezpečnostní pokyny pro pily s řezáním sem a tam**

- **Chraňte ruce mimo oblast řezání.** Nesahejte pod obrobek. Nebezpečí poranění při kontaktu s pilovým listem.
- **Elektrický nástroj ved'te k obrobku pouze v zapnutém stavu.** Jinak hrozí nebezpečí zpětného rázu, když se používaný nástroj v obrobku vzpříčí.
- **Dbejte na to, aby základní deska při řezání vždy bezpečně doléhala.** Zpříčený pilový list se může zlomit nebo způsobit zpětný ráz.
- **Po dokončení prací vypněte elektrický nástroj a vytáhněte pilový list z řezu teprve tehdy, dokud se pilový list úplně nezastavil.** Tím zabráníte zpětnému rázu a můžete elektrický nástroj bezpečně odložit.
- **Používejte pouze nepoškozené, bezvadné pilové listy.** Ohnuté nebo neostré pilové listy se mohou zlomit, negativně ovlivnit řez nebo způsobit zpětný ráz.
- **Po vypnutí nezpomalujte pilový list bočním tlakem na něj.** Pilový list se může poškodit, zlomit nebo způsobit zpětný ráz.
- **Použijte svorky nebo jiný praktický způsob, jak zajistit a podepřít obrobek na stabilní plošině.** Při držení obrobku rukou nebo proti tělu je takový obrobek nestabilní a může kvůli němu dojít ke ztrátě kontroly.
- **Nedotýkejte se žádných předmětů nebo země, když je pila v provozu.** Hrozí nebezpečí zpětného rázu.

- **Držte elektrický nástroj při práci oběma rukama a zajistěte bezpečný postoj.** S elektrickým nástrojem budete bezpečněji manipulovat oběma rukama.
- **Okamžitě zařízení vypněte, když se pilový list vzpříčí. Roztáhněte řez a vytáhněte opatrně pilový list ven.** Může dojít ke ztrátě kontroly nad elektrickým nářadím.
- **Použijte vhodné detektory pro určení, zda na místě existuje skryté vedení, případně se obraťte s žádostí o pomoc na místní energetickou společnost.** Kontakt s elektrickými kabely může mít za následek vznik požáru nebo úraz elektrickým proudem. Poškození vedení plynu může mít za následek výbuch. Porušení vodovodního potrubí způsobí škody na majetku.
- **Před odložením elektrického nářadí vždy počkejte, až se zcela zastaví.** Aplikací nástroj se může zaseknout a způsobit ztrátu kontroly nad elektrickým nářadím.

## Zbytková nebezpečí

I když správně používáte tento elektrický nástroj, existují vždy zbytková nebezpečí. V souvislosti s konstrukčním návrhem a provedením tohoto elektrického nástroje mohou vzniknout níže uvedená nebezpečí:

- poškození sluchu, pokud není použita žádná vhodná ochrana sluchu.
- ohrožení zdraví vyplývající z vibrací rukou a paží, pokud se přístroj používá delší dobu nebo není řádně veden a udržován.
- pořezání

**▲ VAROVÁNÍ!** Nebezpečí z elektromagnetických polí, která jsou generová-

na během provozu přístroje. Pole může za určitých okolností ovlivňovat aktivní nebo pasivní lékařské implantáty. K omezení nebezpečí vážných nebo smrtelných zranění, doporučujeme osobám s lékařskými implantáty konzultovat svého lékaře a výrobce lékařského implantátu, než budou zařízení obsluhovat.

## Příprava

**▲ VAROVÁNÍ!** Nebezpečí zranění v důsledku neúmyslného spuštění přístroje. Vložte akumulátor do přístroje až tehdy, až když je přístroj úplně připraven k použití.

## Ovládací části

Před prvním uvedením přístroje do provozu se seznámte s ovládacími částmi.

- **zapínač/vypínač (5)**
  - Zapnutí: Stiskněte
  - Plynulá regulace počtu zdvihů: Čím dále zapínač/vypínač stisknete, tím vyšší je počet zdvihů.
  - Vypnutí: Pusťte
- **blokace zapnutí (6)**
  - Odblokování: Stiskněte
  - Zablokování: Pusťte
- **tlačítko počtu otáček (20)**
  - Přepínání stupně počtu otáček
    - 1  $\triangleq$  nejnižší stupeň počtu otáček
    - 2  $\triangleq$  nejvyšší stupeň počtu otáček

## Montáž a demontáž pilového listu



**▲ UPOZORNĚNÍ!** Nebezpečí zranění při dotyku pilového listu. Při montáži pilového listu použijte ochranné rukavice.

## Podmínky

- Pilový list má univerzální upnutí 1/2" jako mají dodané pilové listy (17, 18).
- Pilový list je vhodný pro příslušný materiál. Rozsah dodávky přístroje zahrnuje pilový list s hrubým ozubením na dřevo a pilový list s jemným ozubením na kov a plast.
- Ve sklíčidle se nesmí nacházet třísky nebo jiné zbytky materiálu.

## Montáž pilového listu (Obr. B)

1. Otočte sklíčidlo (2) dle možnosti co nejdále ☺ (pohled zepředu) a podržte jej v této poloze.
2. Vložte pilový list (17, 18) do sklíčidla (2).
3. Sklíčidlo (2) pusťte.
4. Ujistěte se, zda je pilový list (17, 18) správně upevněn a zuby ukazují směrem dolů.

## Demontáž pilového listu (Obr. B)

1. Pilový list (17, 18) držte pevně.
2. Otočte sklíčidlo (2) dle možnosti co nejdále ☺ (pohled zepředu) a podržte jej v této poloze.
3. Vyjměte pilový list (17, 18) ze sklíčidla (2).
4. Sklíčidlo (2) pusťte.

## Nastavení nožní desky

### Upozornění

- Nebezpečí zranění! Odmontujte pilový list.
- Nikdy nepoužívejte přístroj bez nožní desky.

### Postup (Obr. A)

1. Odblokování nožní desky (1): Otočte páku (14) dolů.
2. Nastavte nožní desku (1) do požadované polohy.
3. Zablokování nožní desky (1): Otočte páku (14) nahoru.

## Kontrola stavu nabití akumulátoru

| LED                       | Význam                        |
|---------------------------|-------------------------------|
| červený, oranžový, zelený | akumulátor je nabitý          |
| červený, oranžový         | akumulátor je částečně nabitý |
| červený                   | akumulátor je nutné dobít     |

1. Stiskněte tlačítko (11) vedle ukazatele stavu nabití (12) na akumulátoru (10). LED ukazatele stavu nabití indikují stav nabití akumulátoru.
2. Nabijte akumulátor (10), když svítí pouze červená LED ukazatele stavu nabití (12).

## Nabití akumulátoru

Viz také návod k obsluze nabíječky.

### Upozornění

- Nechte zahřátý akumulátor před nabíjením vychladnout.
- Akumulátor nevystavujte po delší dobu silnému slunečnímu záření a nepokládejte jej na topná tělesa (max. 50 °C).

### Nabití akumulátoru

1. Vyjměte akumulátor (10) z přístroje:
2. Zasuňte akumulátor (10) do nabíjecí prohloubeniny v nabíječce akumulátoru (15).
3. Zastrčte nabíječku akumulátoru (15) do zásuvky.
4. Po úspěšném dokončení nabíjení odpojte nabíječku akumulátoru (15) od sítě.
5. Vytáhněte akumulátor (10) z nabíječky akumulátoru (15).

## Provoz

### Upozornění k pilování

#### Všeobecné pokyny

- Nepoužívejte tupé, ohnuté nebo jinak poškozené pilové listy.
- Před řezáním zkontrolujte obrobek, zda v něm nejsou skryté cizí předměty, jako např. hřebíky nebo šrouby. Odstraňte je.
- Používejte pouze pilové listy se stejnou stopkou pilového listu, jak je dodaný pilový list.
- Držte přístroj pevně za rukojeť.
- Přiložte základní desku na obrobek.
- Nevyvíjejte příliš velký tlak ve směru řezu. Nechte provést práci přístrojem.
- Okamžitě zařízení vypněte, když se pilový list naklopí. Roztáhněte řez a vytáhněte opatrně pilový list ven.
- Před odložením přístroje jej vypněte a vyčkejte, dokud se úplně nezastaví.
- Při práci se vždy stavte vůči pile z boku.
- Vyhněte se přílišnému zatížení přístroje během práce.

#### Ponorné řezání

#### Podmínky

- Měkké materiály jako dřevo, pórobeton, sádrokarton atd.

#### Postup

1. Přiložte přístroj na obrobek spodní hranou nožní desky (1). Pilový list (17) se nedotýká obrobku.
2. Zanořte pilový list (17) do obrobku nakloněním přístroje dopředu, dokud přístroj není ve svislé poloze.
3. Řežte podél požadované linie řezu.

## Vložení a vyjmutí akumulátoru

**▲ VAROVÁNÍ!** Nebezpečí zranění v důsledku neúmyslného spuštění přístroje. Vložte akumulátor do přístroje až tehdy, až když je přístroj úplně připraven k použití.

**OZNÁMENÍ!** Nebezpečí poškození! Nesprávný akumulátor může poškodit přístroj a akumulátor.

#### Vložení akumulátoru

1. Zasuňte akumulátor (10) podél vodící lišty do držáku akumulátoru (9). Akumulátor se slyšitelně zablokuje.

#### Vyjmutí akumulátoru

1. Stiskněte a podržte odblokování akumulátoru (13) na akumulátoru (10).
2. Vytáhněte akumulátor z držáku akumulátoru (9).

## Zapnutí a vypnutí

#### Zapnutí

1. Vložte akumulátor do přístroje.
2. Držte přístroj za rukojeť (7) a za pomocnou rukojeť (4) (izolované uchopovací plochy).
3. Stiskněte blokaci zapnutí (6).
4. Stiskněte a podržte stisknutý zapínač/vypínač (5).
5. Blokaci zapnutí (6) pusťte.
6. Vyčkejte, dokud přístroj nedosáhl plného počtu zdvihů.

#### Vypnutí

1. Zapínač/vypínač (5) pusťte.
2. Pilový list vytáhněte z řezu až tehdy, až když se pilový list zcela zastavil do klidového stavu.
3. Vyjměte akumulátor z přístroje, když jej ponecháváte bez dozoru nebo po dokončení práce.

## Volba otáček

Pomocí tlačítka počtu otáček (20) můžete volit mezi dvěma stupni počtu otáček.

Poměr mezi čísly **1 2** na ukazateli (stupeň) (19) a počtem zdvihů za minutu je uveden v následující tabulce.

### úroveň Počet zdvihů při volno- běžných otáčkách

|   |                          |
|---|--------------------------|
| 1 | 0–2300 min <sup>-1</sup> |
| 2 | 0–3000 min <sup>-1</sup> |

## aplikace PARKSIDE

Pomocí aplikace PARKSIDE můžete sledovat přístroj a ovládat určité funkce. Funkce se mohou změnit s aktualizacemi aplikace a firmwaru. Další informace týkající se aplikace PARKSIDE naleznete v návodu Vašeho smart akumulátoru.

### Podmínky

K nalezení přístroje v aplikaci PARKSIDE, musí být splněny následující požadavky:

- Na Vašem smartphonu je aktivována aplikace PARKSIDE a Bluetooth.
- V přístroji je vložen následující akumulátor: Chytrá baterie PARKSIDE Performance PAPS 204 A1 nebo PAPS 208 A1. Tento akumulátor již navázal spojení s aplikací PARKSIDE. Přístroj komunikuje s aplikací přes akumulátor.

### Navázání spojení přístroje s aplikací PARKSIDE





1. Vložte smart akumulátor (10).
2. Stiskněte vypínač (5).

Třikrát zabliká ukazatel „Spojení navázáno“ (8). Když přístroj navázal spojení, svítí ukazatel „Spojení navázáno“.

3. Otevřete aplikaci PARKSIDE.
4.  **Vaše zařízení.**  
Přístroj se zobrazí v seznamu.

Pokud se přístroj v seznamu nezobrazí, přidejte přístroj ručně.

### Monitorování a ovládání přístroje

1.  **Vaše zařízení.**
2.  Vyberte přístroj ze seznamu.  
Zobrazí se stránka s přehledem přístroje.
3.  Na stránce s přehledem vyberte požadované nastavení.  
  Pokud si nejste jisti, vyberte možnost Nápověda.  
Zobrazí se dialogové okno s popisem příslušného nastavení.

## Přeprava

Upozornění k přepravě přístroje:

- Vypněte přístroj a vyjměte akumulátor (10). Ujistěte se, zda se všechny pohyblivé díly zcela zastavily.
- Sejměte vyměnitelný nástroj.
- Přístroj vždy přenášejte za rukojeť (7).

## Čištění, údržba a skladování

**▲ VAROVÁNÍ!** Nebezpečí zranění v důsledku neúmyslného spuštění přístroje. Chraňte se při údržbě a čištění. Vypněte přístroj a vyjměte akumulátor (10).

Opravné a údržbářské práce, které nejsou popsány v tomto návodu k obsluze, přenechte našemu servisnímu centru. Používejte pouze originální náhradní díly.

### Čištění

**▲ VAROVÁNÍ!** Nebezpečí úrazu elektrickým proudem! Nikdy přístroj neostříkujte vodou.

**OZNÁMENÍ!** Nebezpečí poškození. Chemické látky mohou poškodit plasto-

vé části přístroje. Nepoužívejte čisticí prostředky ani rozpouštědla.

- Udržujte větrací otvory, kryt motoru a rukojeti zařízení v čistotě. Použijte za tím účelem vlhký hadřík nebo kartáč.

## Údržba

Přístroj je bezúdržbový.

## Skladování

Přístroj a příslušenství skladujte vždy:

- čisté
- suché

- chráněné před prachem
- v dodaném úložném kufríku (16)
- mimo dosah dětí

Skladovací teplota akumulátoru a přístroje je mezi 0 °C až 45 °C. Během skladování zabraňte extrémnímu chladu nebo teple, aby akumulátor neztratil výkon.

Před delším uskladněním (např. zazimování) vyjměte akumulátor z přístroje (dodržujte samostatný návod k obsluze pro akumulátor a nabíječku).

## Hledání chyb

Následující tabulka Vám pomůže odstranit malé poruchy:

| Problém                      | Možná příčina   | Odstranění chyb   |
|------------------------------|---|---|
| Přístroj se nespustí         | Akumulátor (10) není vložen                                     | Vložení akumulátoru, str. 124   |
|                              | Zapínač/vypínač (5) je vadný                                    | Obraťte se na servisní středisko.   |
|                              | Vadný motor   | Obraťte se na servisní středisko.   |
|                              | Akumulátor (10) je vybitý                                       | Nabijte akumulátor (viz samostatný návod k obsluze akumulátoru a nabíječky) |
| Přístroj pracuje přerušovaně | Vnitřní uvolněný kontakt  | Obraťte se na servisní středisko.   |
|                              | Zapínač/vypínač (5) je vadný                                    | Obraťte se na servisní středisko.   |
| Nízký výkon pily             | Pilový list (17, 18) není vhodný pro právě zpracovávaný obrobek | Vložte vhodný pilový list (17, 18)  |
|                              | Pilový list (17, 18) je tupý                                    | Vložte nový pilový list (17, 18)  |
|                              | Nesprávná rychlost pily   | Přízpusobte rychlost řezání   |
|                              | Nízký výkon akumulátoru   | Nabijte akumulátor (viz samostatný návod k obsluze akumulátoru a nabíječky) |

| Problém                     | Možná příčina   | Odstranění chyb                    |
|-----------------------------|---|------------------------------------|
| Pilový list se rychle ztupí | Pilový list (17, 18) není vhodný pro právě zpracovávaný obrobek | Vložte vhodný pilový list (17, 18) |
|                             | Použito příliš mnoho tlaku                                      | Snížit tlak                        |
|                             | Rychlost pily je příliš vysoká                                  | Snížte rychlost řezání             |

## Likvidace/ochrana životního prostředí

Vyjměte akumulátor z přístroje a přístroj, akumulátor, příslušenství a obal odevzdejte k ekologické recyklaci.



Elektrické nástroje nepatří do domácího odpadu.

Symbol přeškrtnuté popelnice na kolečkách znamená, že tento výrobek nesmí být po skončení své životnosti likvidován jako neříděný komunální odpad.

### Směrnice 2012/19/EU o odpadních elektrických a elektronických zařízeních (OEEZ):

Spotřebitelé jsou ze zákona povinni recyklovat elektrická a elektronická zařízení na konci jejich životnosti způsobem šetrným k životnímu prostředí. Tímto způsobem je zajištěna recyklace šetrná k životnímu prostředí a šetřící zdroje.

V závislosti na tom, jak je vše implementováno ve vnitrostátním právu, máte následující možnosti:

- vrátit v prodejně,
- odevzdat na oficiálním sběrném místě,
- zaslat zpět výrobci/distributorovi.

Tento stav se netýká příslušenství starých přístrojů a pomocných prostředků bez elektrických součástí.

## Pokyny pro likvidaci akumulátorů



Akumulátor neodhazujte do domovního odpadu ani do ohně (nebezpečí exploze) či do vody. Poškozené akumulátory mohou při úniku jedovatých výparů či kapalin poškodit životní prostředí a zdraví osob.

Akumulátory zlikvidujte podle místních předpisů. Vadné nebo vybité akumulátory se musí recyklovat v souladu se směrnicí č. 2006/66/ES. Akumulátor odevzdejte na sběrném místě pro staré baterie, kde bude recyklován v souladu s předpisy na ochranu životního prostředí. V případě dotazů se obraťte na místní organizaci pro likvidaci odpadů nebo na naše servisní centrum. Akumulátory likvidujte ve vybitém stavu. Doporučujeme póly akumulátoru přelepit lepicí páskou, čímž zabráníte zkratu. Akumulátor neotevírejte.

## Servis

### Záruka

Vážení zákazníci,  
Na tento přístroj poskytujeme 5 letou záruku od data zakoupení.

V případě závady tohoto výrobku vám vůči prodejci výrobku přináležejí zákonná práva. Tato zákonná práva nejsou omezena naší následovně uvedenou zárukou.

### Záruční podmínky

Záruční doba začíná běžet ode dne nákupu. Uschovejte si, prosím, originál účtenky

pro pozdější použití. Tento dokument budete potřebovat jako doklad o koupi. Zjistíte-li během pěti let od data koupě u tohoto výrobku materiálovou nebo výrobní vadu, bude výrobek námi, podle našeho výběru, bezplatně opraven nebo nahrazen. Tato záruční oprava předpokládá, že během pětileté lhůty předložíte poškozený přístroj s dokladem o koupi (pokladní stvrženka) a písemně krátce popíšete, v čem spočívá závada a kdy k ní došlo.

Bude-li závada kryta naší zárukou, získáte zpět opravený nebo nový výrobek. Opravou nebo výměnou výrobku nezačíná záruční doba běžet od začátku.

### Záruční doba a zákonné nároky na odstranění vady

Záruční doba se neprodlužuje poskytnutím záruky. Toto platí i pro nahrazené a opravené díly. Již při koupi zjištěné závady a nedostatky musíte nahlásit okamžitě po vybalení výrobku. Po uplynutí záruční doby musíte uhradit náklady za provedené opravy.

### Rozsah záruky

Přístroj byl precizně vyroben podle přísných jakostních směrnic a před dodáním byl svědomitě zkontrolován.

Záruční oprava se vztahuje na materiálové nebo výrobní vady. Tato záruka se netýká dílů výrobku, které jsou vystaveny normálnímu opotřebením, a lze je považovat za spotřební materiál, nebo poškození křehkých dílů.

Tato záruka neplatí, je-li výrobek poškozen z důvodu neodborného používání, nebo pokud u něj nebyla prováděna údržba. Pro odborné používání výrobku musí být přesně dodržovány všechny pokyny uvedené v návodu k obsluze. Bezpodmínečně je třeba zabránit používání a manipulacím s výrobkem, které nejsou v návodu k obsluze doporučeny, nebo je před nimi varováno.

Výrobek je určen jen pro soukromé účely a ne pro komerční využití. Záruka zaniká v případě zneužívání a neodborné manipulace, používání nadměrné síly a při zásadách, které nebyly provedeny naším autorizovaným servisem.

### Postup v případě uplatňování záruky

Pro zajištění rychlého zpracování vaší žádosti, prosím, postupujte podle následujících pokynů:

- Na důkaz, že jste výrobek zakoupili, mějte pro jakékoli případné dotazy připravenou pokladní stvrženku a číslo výrobku (IAN 426015\_2301).
- Číslo výrobku je uvedeno na typovém štítku.
- Pokud by došlo k funkční poruše nebo jiným závadám, nejdříve **telefonicky** nebo **e-mailem** kontaktujte níže uvedené servisní oddělení. Pak získáte další informace o vyřízení vaší reklamace.
- Výrobek označený jako vadný můžete po domluvě s naším zákaznickým servisem, s připojením dokladu o koupi (pokladní stvrženky) a po uvedení, v čem závada spočívá a kdy k ní došlo, přeposlat bez platby poštovního na vám sdělenou adresu příslušného servisu. Aby bylo zabráněno problémům s přijetím a dodatečnými náklady, bezpodmínečně použijte jen tu adresu, která vám bude sdělena. Zajistěte, aby zásilka nebyla odeslána nevyplaceně jako nadměrné zboží, expres nebo jiný, zvláštní druh zásilky. Přístroj zašlete včetně všech částí příslušenství dodaných při zakoupení a zajistěte dostatečně bezpečný přepravní obal.



## Opravárenská služba

Pro opravy, **kteře nepodléhají záruce**, se obraťte na servisní středisko. Tam Vám rádi poskytneme odhad nákladů.

- Můžeme přijímat pouze přístroje, které byly při zaslaní dostatečně zabaleny a ofrankovány.

**Upozornění:** Zašlete Váš přístroj vyčištěný a s odkazem na závadu na adresu uvedenou v servisním středisku.

- Nepřijmou se přístroje zaslané neoprávněně, přístroje zaslané jako objemné zboží nebo expres zaslané přístroje nebo přístroje odeslaná jinou speciální dopravou.

- Vaše odeslané vadné přístroje zlikvidujeme bezplatně.

## Service-Center



**Servis Česko**

Tel.: 800143873

E-mail: [grizzly@lidl.cz](mailto:grizzly@lidl.cz)

**IAN 426015\_2301**

## Dovozce

Upozorňujeme, že následující adresa není servisní adresou. Nejprve kontaktujte výše uvedené servisní středisko.

Grizzly Tools GmbH & Co. KG  
Stockstädter Str. 20  
63762 Grobostheim  
NĚMECKO  
[www.grizzlytools.de](http://www.grizzlytools.de)

## Náhradní díly a příslušenství

**Náhradní díly a příslušenství dostanete na webových stránkách**

**[www.grizzlytools.shop](http://www.grizzlytools.shop)**. Pokud máte problémy při objednání, kontaktujte nás prostřednictvím našeho online obchodu. V případě dalších dotazů se obraťte na Service-Center, str. 129

| Poz. č. | Název       | Obj. č.  |
|---------|-------------|----------|
| 1       | nožní deska | 91110545 |
| 14      | páčka       | 91110546 |

## Překlad původního ES prohlášení o shodě

Výrobek: **Aku pila ocaska**

Model: **PSSAP 2028 B2**

Sériové číslo: 000001-017500

Výše popsaný předmět prohlášení je ve shodě s příslušnými harmonizačními právními předpisy Unie:

**2006/42/EC • 2014/30/EU • 2011/65/EU & (EU) 2015/863  
Výrobek s baterií Smart PAPS 204 A1/Smart PAPS 208 A1: 2014/53/ EU**

Výše popsaný předmět prohlášení je ve shodě se směrnicí Evropského parlamentu a Rady 2011/65/EU ze dne 8. června 2011 o omezení používání některých nebezpečných látek v elektrických a elektronických zařízeních.

Pro zajištění shody byly použity následující harmonizované normy a národní normy a předpisy:

**EN 62841-1:2015/A11:2021 • EN 62841-2-11:2016/A1:2020  
EN IEC 63000:2018  
EN IEC 55014-1:2021 • EN IEC 55014-2:2021  
EN 62471:2008 • IEC 62471:2006**

**Výrobek s baterií Smart PAPS 204 A1/Smart PAPS 208 A1:  
EN 301 489-1 V2.2.3:2019 • Draft EN 301 489-17 V3.2.5:2022  
EN 300 328 V2.2.2:2019 • EN 50663:2017**

Toto prohlášení o shodě vydal na vlastní odpovědnost výrobce:



Grizzly Tools GmbH & Co. KG  
Stockstädter Str. 20  
63762 Großostheim  
NĚMECKO  
03.09.2023

Christian Frank  
Zplnomocněný zástupce dokumentace

# Obsah

## Úvod..... 131

|                                   |     |
|-----------------------------------|-----|
| Používanie na určený účel.....    | 131 |
| Rozsah dodávky/Príslušenstvo..... | 132 |
| Prehľad.....                      | 132 |
| Opis funkcie.....                 | 132 |
| Technické údaje.....              | 132 |

## Bezpečnostné pokyny..... 134

|  |     |
|--|-----|
| Význam bezpečnostných pokynov.....                             | 134 |
| Piktogramy a symboly.....                                      | 134 |
| Všeobecné bezpečnostné upozornenia pre elektrické náradie..... | 135 |
| Bezpečnostné pokyny pre píly vykonávajúce vratný pohyb.....    | 138 |
| Zostatkové riziká.....   | 139 |

## Príprava..... 139

|   |     |
|---|-----|
| Ovládacie prvky.....                    | 139 |
| Montáž a demontáž pilového listu.....   | 140 |
| Nastavenie vodiacej pätky.....          | 140 |
| Kontrola stavu nabitia akumulátora..... | 140 |
| Nabíjanie akumulátora.....              | 140 |

## Prevádzka..... 141

|                                     |     |
|-------------------------------------|-----|
| Pokyny k píleniu.....               | 141 |
| Vloženie a vybratie akumulátora.... | 141 |
| Zapnutie a vypnutie.....            | 141 |
| Predvoľba otáčok.....               | 142 |

## Aplikácia Parkside..... 142

## Preprava..... 142

## Čistenie, údržba a skladovanie..... 142

|                  |     |
|------------------|-----|
| Čistenie.....    | 143 |
| Údržba.....      | 143 |
| Skladovanie..... | 143 |

## Vyhľadávanie chýb..... 143

## Likvidácia/ochrana životného prostredia..... 144

|  |     |
|--|-----|
| Pokyny na likvidáciu akumulátorov..... | 144 |
|--|-----|

## Servis..... 145

|                     |     |
|---------------------|-----|
| Záruka.....         | 145 |
| Opravný servis..... | 146 |
| Service-Center..... | 146 |
| Importér.....       | 146 |

## Náhradné diely a príslušenstvo..... 146

## Preklad originálneho vyhlásenia o zhode ES..... 147

## Rozložený pohľad..... 201

## Úvod

Blahoželáme ku kúpe vašej novej akumulátorovej chvostovej píly (v nasledujúcej časti nazývanej prístroj alebo elektrické náradie).

Rozhodli ste sa tým pre vysoko kvalitný prístroj. Tento prístroj bol počas výroby skontrolovaný vzhľadom na kvalitu a vyrobený výrobnej kontrole. Tým je zabezpečená funkčná schopnosť prístroja.



Návod na obsluhu je súčasťou tohto prístroja. Obsahuje dôležité pokyny pre bezpečnosť, používanie a likvidáciu. Starostlivo si prečítajte návod na obsluhu. Oboznámte sa s ovládacími dielmi a správnym používaním prístroja. Prístroj používajte iba ako je opísané a na uvedenej oblasti použitia. Návod na obsluhu si dobre uschovajte a pri odovzdávaní prístroja tretej osobe dodajte tiež všetky podklady.

## Používanie na určený účel

Prístroj je určený výlučne na nasledujúce použitie:

- Pílenie plastu, dreva a ľahkého kovu pri pevnom uložení
- Prevádzka výlučne v suchých priestoroch.

Dodržiavajte pokyny k typom pílového listu.

Každé iné používanie, ktoré nie je v tomto návode na obsluhu výslovne povolené, môže predstavovať vážne nebezpečenstvo pre používateľa a viesť k škodám na prístroji. Obsluhujúca osoba alebo používateľ je zodpovedný za zranenia iných ľudí alebo poškodenia ich majetku. Prístroj je určený na použitie pre domácich majstrov. Nie je koncipovaný na trvalé komerčné nasadenie. Pri komerčnom používaní záruka zaniká. Výrobca neručí za škody, ktoré vzniknú v dôsledku používania v rozpore s určením alebo nesprávnej obsluhy.

Prístroj je súčasťou série **X 20 V TEAM** a môže sa prevádzkovať s akumulátormi série **X 20 V TEAM**. Akumulátory série **X 20 V TEAM** sa smú nabíjať iba s nabíjačkami série **X 20 V TEAM**.

## Rozsah dodávky/ Príslušenstvo

Vybalte prístroj a skontrolujte rozsah dodávky.

Obalový materiál riadne zlikvidujte.

- Aku chvostová píla
- 1 Pílový list na drevo HCS (Swiss made)
- 1 Pílový list na kov BIM (Swiss made)
- Úložný kufrík
- preklad pôvodného návodu na použitie

**Akumulátor a nabíjačka nie sú súčasťou dodávky.**

## Prehľad

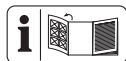

Obrázky prístroja nájdete na prednej vyklápacej strane.

- 1 Vodiaca päťka
- 2 Skľučovadlo
- 3 LED-pracovné svetlo

- 4 Prídavné držadlo
- 5 Vypínač zap/vyp
- 6 Blokovanie zapnutia
- 7 Držadlo
- 8 Indikátor „Spojené“
- 9 Držiak akumulátora
- 10 Akumulátor (nedodané súčasne)
- 11 Tlačidlo (Signalizácia stavu nabitia)
- 12 Signalizácia stavu nabitia
- 13 Odblokovanie akumulátora
- 14 Páka
- 15 Nabíjačka akumulátorov (nedodané súčasne)
- 16 Úložný kufrík
- 17 Pílový list na drevo
- 18 Pílový list na kov
- 19 Zobrazenie (stupeň)
- 20 Tlačidlo otáčok

## Opis funkcie

Šablónová píla je ručne vedená píla s pílovým listom pohybujúcim sa tam a sem.

Funkcia prvkov obsluhy je uvedená v nasledujúcich opisoch.

## Technické údaje

### Aku chvostová píla

..... **PSSAP 2028 B2**

Dimenzačné napätie  $U$  ..... 20 V ==

Hmotnosť s akumulátorom (4,0 Ah Smart)

.....  $\approx 2,5$  kg

Počet zdvihov pri chode naprázdno

- hladina 1 ..... 0–2300 min<sup>-1</sup>

- hladina 2 ..... 0–3000 min<sup>-1</sup>

Dĺžka zdvíhu ..... 28 mm

Hĺbka rezu

- drevo .....  $\leq 255$  mm

- oceľ .....  $\leq 20$  mm

- neželezný kov .....  $\leq 25$  mm

- kovové potrubie .....  $\leq 150$  mm
- Hladina akustického tlaku ( $L_{pA}$ )  
..... 87,3 dB;  $K_{pA}=5$  dB
- Hladina akustického výkonu ( $L_{WA}$ )  
- odmeraná ..... 95,3 dB;  $K_{WA}=5$  dB
- Vibrácie ( $a_h$ ) ..... 14,2 m/s<sup>2</sup>;  $K=1,5$  m/s<sup>2</sup>
- Akumulátor ..... Li-Ion
- Teplota .....  $\leq 50$  °C
- Nabíjanie ..... 4 - 40 °C
- Prevádzka ..... -20 - 50 °C
- Skladovanie ..... 0 - 45 °C
- PARKSIDE Performance Smart akumulátor  
Smart PAPS 204 A1/Smart PAPS 208 A1
- frekvenčné pásmo 2400-2483,5 MHz
- odovzdaná sila .....  $\leq 20$  dBm

Noste ochranu sluchu!

Hodnoty hluku a vibrácií boli stanovené podľa noriem a ustanovení uvedených vo vyhlásení o zhode.

Uvedené celkové hodnoty vibrácií a uvedené hodnoty emisií hluku boli merané podľa normovaného skúšobného postupu a môžu sa použiť na porovnanie jedného elektrického náradia s druhým. Uvedené celkové hodnoty vibrácií a uvedené hodnoty emisií hluku sa môžu použiť tiež na predbežný odhad zaťaženia.

**▲ VAROVANIE!** Emisie vibrácií a hluku sa môžu počas skutočného používania elektrického náradia odlišovať od uvede-

ných hodnôt, v závislosti od druhu a spôsobu, akým sa elektrické náradie používa. Zaťaženie spôsobené vibráciami sa pokúste udržať tak malé, ako je to možné. Príkladné opatrenie na zníženie zaťaženia vibráciami je obmedzenie pracovného času. Pritom sa zohľadnia všetky podiely cyklu prevádzky (napríklad časy, kedy je elektrické náradie vypnuté a také, kedy je zapnuté, ale bez zaťaženia).

### Časy nabíjania

Prístroj je súčasťou série **X 20 V TEAM** a môže sa prevádzkovať s akumulátormi série **X 20 V TEAM**. Akumulátory série **X 20 V TEAM** sa smú nabíjať iba s nabíjačkami série **X 20 V TEAM**.

Odporúčame vám prevádzkovať tento prístroj výlučne s nasledujúcimi akumulátormi: PAP 20 B1, PAP 20 B3, Smart PAPS 204 A1, Smart PAPS 208 A1. Odporúčame vám nabíjať tieto akumulátory výlučne s nasledujúcimi nabíjačkami: PLG 20 A3, PLG 20 A4, PLG 20 C1, PLG 20 C3, PLG 20 C2, PDSL G 20 A1, Smart PLGS 2012 A1.

Technické údaje akumulátora a nabíjačky: Pozri samostatný návod.

Doba nabíjania je okrem iného ovplyvnená faktormi, ako je teplota prostredia a akumulátora a tiež použitého sieťového napätia, a môže sa preto líšiť od uvedených hodnôt.

| Čas nabíjania (min.)  | PAP 20 A1<br>PAP 20 A2<br>PAP 20 B1 | PAP 20 A3<br>PAP 20 B3<br>Smart<br>PAPS 204 A1 | Smart<br>PAPS 208 A1 |
|---|-------------------------------------|--|----------------------|
| PLG 20 A1<br>PLG 20 A4<br>PLG 20 C1                               | 60                                  | 120  | 240                  |
| PLG 20 C2   | 45                                  | 80   | 165                  |
| PLG 20 A2<br>PLG 20 A3<br>PLG 20 C3<br>PDSLГ 20 A1<br>PDSLГ 20 B1 | 35                                  | 60   | 120                  |
| PLG 201 A1  | 135                                 | 250  | 500                  |
| Smart<br>PLGS 2012 A1   | 35                                  | 45   | 50                   |

## Bezpečnostné pokyny

Tento odsek sa zaoberá základnými bezpečnostnými pokynmi pri používaní prístroja.

**VAROVANIE!** Poškodenia zdravia osôb a vecné škody v dôsledku neodbornej manipulácie s akumulátorom. Dodržiavajte bezpečnostné pokyny a pokyny k nabíjaniu a správne použitiu v návode na obsluhu vášho akumulátora a nabíjačky série **X 20 V TEAM**. Podrobnejší opis k nabíjaniu a ďalšie informácie nájdete v samostatnom návode na obsluhu.

### Význam bezpečnostných pokynov

**NEBEZPEČENSTVO!** Keď tento bezpečnostný pokyn nebudete dodržiavať, nastane úraz. Následkom je ťažké telesné poranenie alebo smrť.

**VAROVANIE!** Keď tento bezpečnostný pokyn nebudete dodržiavať, môže nastať úraz. Následkom je možné telesné poranenie alebo smrť.

**OPATRNE!** Keď tento bezpečnostný pokyn nebudete dodržiavať, nastane úraz. Následkom je možné ľahké alebo stredne ťažké telesné poranenie.

**UPOZORNENIE!** Keď tento bezpečnostný pokyn nebudete dodržiavať, nastane úraz. Následkom sú možné vecné škody.

## Piktogramy a symboly

### Piktogramy na prístroji



Prístroj je súčasťou série **X 20 V TEAM** a môže sa prevádzkovať s akumulátormi série **X 20 V TEAM**. Akumulátory série **X 20 V TEAM** sa smú nabíjať iba s nabíjačkami série **X 20 V TEAM**.



Elektrické prístroje nepatria do domového odpadu.



Pozor!



Prečítajte si návod na obsluhu



Trieda ochrany II (dvojitá izolácia)



Používanie ochrany sluchu



Používajte ochranu očí



Používanie masky



Používajte ochranné rukavice



Smart LED indikátor



Tlačidlo otáčok



Zobrazenie (stupeň)

## Všeobecné bezpečnostné upozornenia pre elektrické náradie

**▲ VAROVANIE! Prečítajte si všetky bezpečnostné upozornenia, pokyny, špecifikácie a pozrite si ilustrácie dodané s týmto elektrickým náradím.** Nedodržanie ktoréhokoľvek z pokynov uvedených nižšie môže mať za následok úraz elektrickým prúdom, požiar a/alebo ťažké poranenie. **Tieto upozornenia a pokyny starostlivo uschovajte na budúce použitie.**

Pojem „elektrické náradie“ používaný v nasledujúcom texte sa vzťahuje na elektrické náradie napájané zo siete (s prívodným káblom) a na elektrické náradie napájané akumulátorom (bez prívodného kábla).

### 1. BEZPEČNOSŤ NA PRACOVISKU

- Pracovisko vždy udržiavajte čisté a dobre osvetlené.** Ak je na pracovisku neporiadok a je neosvetlené, môžu vzniknúť pracovné úrazy.
- Nepoužívajte elektrické náradie vo výbušnom prostredí, na-**

**pr. tam, kde sa nachádzajú horľavé kvapaliny, plyny alebo prach.** Elektrické náradie vytvára iskry, ktoré by mohli zapáliť prach alebo výpary.

- Nedovoľte deťom a iným nepovolaným osobám priblížiť sa k vám, keď používate elektrické náradie.** Ak by ste sa nesústredili, môžete stratiť kontrolu nad náradím.

### 2. ELEKTRICKÁ BEZPEČNOSŤ

- Zástrčka na prívodnom kábli elektrického náradia sa musí zapojiť do zodpovedajúcej zásuvky. Zástrčku nijakým spôsobom neupravujte. S uzemneným elektrickým náradím nepoužívajte žiadne zástrčkové adaptéry.** Neupravované zástrčky a vhodné zásuvky znižujú riziko úrazu elektrickým prúdom.
- Vyhýbajte sa telesnému kontaktu s uzemnenými povrchmi, ako sú potrubia, vykurovacie telesá, sporáky a chladničky.** Ak je vaše telo uzemnené, hrozí zvýšené riziko úrazu elektrickým prúdom.
- Nevystavujte elektrické náradie dažďu ani vlhkosti.** Vniknutie vody do elektrického náradia zvyšuje riziko úrazu elektrickým prúdom.
- Nepoužívajte prívodný kábel na iné než určené účely. Prívodný kábel nikdy nepoužívajte na nosenie elektrického náradia, elektrické náradie zaň neťahajte ani ho zaň nevyberajte zo zásuvky. Prívodný kábel udržiavajte mimo dosahu tepla, oleja, ostrých hrán alebo pohyblivých častí.** Poškodené alebo zamotané prívodné káble zvyšujú riziko úrazu elektrickým prúdom.

- e) **Keď pracujete s elektrickým náradím vonku, použite predlžovací kábel vhodný do vonkajšieho prostredia.** Použitie predlžovacieho kábla do vonkajšieho prostredia znižuje riziko úrazu elektrickým prúdom.
- f) **Ak s elektrickým náradím musíte pracovať vo vlhkom prostredí, použite napájanie chránené prúdovým chráničom (RCD).** Použitie prúdového chrániča znižuje riziko úrazu elektrickým prúdom.
3. **BEZPEČNOSŤ OSÔB**
- a) **Sústredte sa na to, čo robíte, a s elektrickým náradím pracujte uvážlivo. Elektrické náradie nepoužívajte, keď pociťujete únavu, ste pod vplyvom drog, alkoholu alebo liekov.** Aj krátká nepozornosť pri používaní elektrického náradia môže zapríčiniť vážne zranenie.
- b) **Používajte osobné ochranné prostriedky. Vždy používajte ochranné okuliare.** Používanie ochranných prostriedkov, ako je maska proti prachu, protišmyková bezpečnostná obuv, prilba alebo chrániče sluchu, v závislosti od príslušných podmienok, znižuje riziko zranenia.
- c) **Zabráňte neúmyselnému zapnutiu elektrického zariadenia. Pred pripojením elektrického náradia k napájaniu a/alebo vložení akumulátora, zdvíhaním alebo prenášaním elektrického náradia dbajte na to, aby bol spínač vo vypnutej polohe.** Ak prenášate elektrické náradie a máte prst na spínači alebo privediete energiu do elektrického náradia, ktoré má zapnutý spínač, môže to spôsobiť nehodu.
- d) **Pred zapnutím elektrického náradia odstráňte nastavovací nástroj alebo kľúč na skrutky.** Kľúč alebo nastavovací nástroj pripavený k otáčajúcej sa časti elektrického náradia môže spôsobiť zranenie.
- e) **Nenačahujte sa. Vždy stojte pevne a udržiavajte rovnováhu.** Elektrické náradie tak budete mať v nepredvídaných situáciách lepšie pod kontrolou.
- f) **Majte oblečený vhodný odev. Nenoste voľné oblečenie ani šperky. Vlasy ani odevom sa nepribližujte k pohyblivým častiam.** Pohyblivé časti by mohli zachytiť voľné oblečenie, šperky alebo dlhé vlasy.
- g) **Ak je k elektrickému náradu možné pripojiť zariadenia na odsávanie a zachytávanie prachu, pripojte ich a dbajte na ich správne používanie.** Používanie zachytávania prachu znižuje nebezpečenstvo, ktoré so sebou prach prináša.
- h) **Hoci elektrické náradie často používate, a tak ho dobre poznáte, dávajte si stále pozor a neprehliadajte zásady bezpečného používania elektrického náradia.** Nedbalosť môže viesť v zlomku sekundy k vážnym zraneniam.
4. **POUŽÍVANIE A STAROSTLIVOSŤ O ELEKTRICKÉ NÁRADIE**
- a) **Elektrické náradie nepreťažujte. Používajte elektrické náradie vhodné na daný typ práce.** Vďaka použitiu vhodného elektrického náradia v súlade s účelom, na ktorý bolo vyrobené, sa vám bude pracovať lepšie a práca bude bezpečnejšia.
- b) **Elektrické náradie nepoužívajte, ak sa spínačom nedá zapnúť a vypnúť.** Elektrické náradie,



ktoré sa pomocou spínača nedá ovládať, nie je bezpečné a musíte ho dať opraviť.

- c) **Skôr, ako budete elektrické náradie nastavovať, meniť jeho príslušenstvo alebo ho odložíte, vyťahnite zástrčku z napájania a/alebo z neho vysuňte akumulátor, ak je to možné.** Takéto preventívne opatrenia znížia riziko neúmyselného zapnutia elektrického náradia.
- d) **Ak elektrické náradie nepoužívate, odložte ho mimo dosahu detí a nedovoľte osobám, ktoré ho nevedia používať alebo nie sú oboznámené s týmito pokynmi, elektrické náradie používať.** Elektrické náradie je nebezpečné, ak ho používajú neskúsené osoby.
- e) **Elektrické náradie a príslušenstvo udržiavajte v dobrom stave. Skontrolujte, či nie sú pohyblivé časti v nesprávnej polohe alebo zaseknuté, či nie sú niektoré časti poškodené alebo či niečo nebráni chodu elektrického náradia. Ak je elektrické náradie poškodené, nepoužívajte ho, kým nebude opravené.** Veľa nehôd je spôsobených nedostatočnou údržbou elektrického náradia.
- f) **Rezné nástroje udržiavajte ostre a čisté.** Keď sa rezné nástroje dobre udržiavajú a majú ostré rezné hrany, je menšia pravdepodobnosť, že sa zaseknú, a ľahšie sa s nimi pracuje.
- g) **Elektrické náradie, príslušenstvo, vložené nástroje atď. používajte podľa týchto pokynov. Pri používaní zohľadnite pracovné podmienky a vykonáva-**

**nú prácu.** Používanie elektrického náradia na inú prácu, než na ktorú sú určené, môže viesť k nebezpečným situáciám.

- h) **Rukoväti a úchopové plochy udržiavajte suché a čisté. Dbajte na to, aby neboli znečistené olejom alebo plastickým mazivom.** Šmyklavé rukoväti a úchopové plochy neumožňujú bezpečnú manipuláciu a ovládanie náradia v neočakávaných situáciách.
5. **POUŽÍVANIE A STAROSTLIVOSŤ O AKUMULÁTOROVÉ NÁRADIE**
- a) **Dobíjajte len s nabíjačkou, ktorú odporúča výrobca.** Keď sa nabíjačka, ktorá je vhodná pre jeden typ akumulátora, použije na iný akumulátor, môže hroziť nebezpečenstvo požiaru.
  - b) **Elektrické náradie používajte len s akumulátormi, ktoré sú preň určené.** Pri použití iných akumulátorov môže hroziť nebezpečenstvo zranenia alebo požiaru.
  - c) **Keď akumulátor nepoužívate, majte ho mimo iných kovových predmetov, ako sú spinky na papier, mince, kľúče, klince, skrutky alebo iné malé kovové predmety, ktoré by mohli premostiť svorky akumulátora.** Premostenie svoriek akumulátora môže spôsobiť popáleniny alebo požiar.
  - d) **Z akumulátora môže pri nesprávnom používaní vytekať kvapalina. Vyhýbajte sa kontaktu s touto kvapalinou. Po náhodnom kontakte opláchnite postihnuté miesto vodou. Ak sa dostane kvapalina z akumulátora do očí, vyhľadajte aj lekársku pomoc.** Kvapalina z akumu-

látora môže spôsobiť podráždenie pokožky alebo popálenie.

- e) **Nepoužívajte akumulátor alebo náradie, ktoré je poškodené alebo upravené.** Poškodené alebo upravené akumulátory môžu byť nepredvídateľné, čo môže viesť k vzniku požiaru, výbuchu alebo zraneniu.
- f) **Akumulátor ani náradie nevystavujte pôsobeniu ohňa ani vysokým teplotám.** Vystavenie pôsobeniu ohňa alebo teploty nad 130 °C môže spôsobiť výbuch.
- g) **Dodržujte všetky pokyny na nabíjanie a akumulátor ani nástroj nenabíjajte mimo teplotného rozsahu uvedeného v pokynoch.** Nesprávne nabíjanie alebo nabíjanie pri teplotách mimo stanoveného rozsahu môže akumulátor poškodiť alebo zvýšiť riziko požiaru.
6. **SERVIS**
- a) **Elektrické náradie si dajte opraviť len kvalifikovanému opravárovi, ktorý používa len originálne náhradné diely.** Vďaka tomu bude elektrické náradie aj naďalej bezpečné.
- b) **Poškodené akumulátory nikdy neopravujte.** Akumulátory môže opravovať len výrobca alebo autorizovaný servis.

## Bezpečnostné pokyny pre píly vykonávajúce vratný pohyb

- **Pri práci, pri ktorej by mohlo rezacie príslušenstvo prísť do kontaktu so skrytou kabeľážou, držte elektrické náradie za izolované úchopové plochy.** Ak rezacie príslušenstvo príde do kontaktu so vodičom pod napätím, aj kovové

časti elektrického náradia sa môžu stať pod napätím a mohli by používateľovi spôsobiť úraz elektrickým prúdom.

- **Obrobok pomocou svoriek alebo iným praktickým spôsobom pripevnite k stabilnému podkladu.** Ak by ste obrobok držali rukou alebo proti telu, bol by nestabilný a mohlo by to viesť k strate kontroly.
- **Používajte len príslušenstvo, ktoré odporúča spoločnosť PARKSIDE.** Nevhodné príslušenstvo môže spôsobiť úraz elektrickým prúdom alebo požiar.

## Ďalšie bezpečnostné pokyny pre píly vykonávajúce vratný pohyb

- **Ruky nemajte v blízkosti rozsahu pílenia.** Nesiahajte pod obrobok. Pri kontakte s pilovým listom existuje nebezpečenstvo poranenia.
- **Elektrické náradie ved'te proti obrobku, len keď je zapnuté.** Inak existuje nebezpečenstvo spätného rázu, keď sa vložený nástroj vzprieči v obrobku.
- **Dávajte pozor na to, aby vodiaca päťka pri pílení bezpečne dosadala.** Vzpriečený pilový list sa môže zlomiť alebo viesť k spätnému rázu.
- **Po ukončení pracovného postupu vypnite elektrické náradie a pilový list vytiahnite z rezu až vtedy, keď sa pilový list zastaví.** Tak sa vyhnete spätnému rázu a elektrické náradie môžete bezpečne odložiť.
- **Používajte len nepoškodené, bezchybné pilové listy.** Pokrivené alebo tupé pilové listy sa môžu zlomiť, negatívne ovplyvnia rez alebo spôsobia spätný ráz.
- **Pilový list nebrzdite po vypnutí bočným pritlačením.** Pilový list sa

môže poškodiť, zlomiť alebo spôsobiť spätný ráz.

- **Obrobok pomocou svoriek alebo iným praktickým spôsobom pripevnite k stabilnému podkladu.** Ak by ste obrobok držali rukou alebo proti telu, bol by nestabilný a mohlo by to viesť k strate kontroly.
- **S pracujúcou pilou sa nedotýkajte predmetov alebo zeme.** Existuje nebezpečenstvo spätného rázu.
- **Pri práci držte elektrické náradie pevne oboma rukami a udržujte bezpečný postoj.** Elektrické náradie vedte bezpečne oboma rukami.
- **Keď sa pilový list vzpriechi, okamžite prístroj vypnite. Rozovrite rez píly a pilový list opatrne vytiahnite von.** To môže viesť k strate kontroly nad elektrickým náradím.
- **Pomocou príslušných detektorov zistíte, či sa na mieste nenachádzajú skryté prírodné vedenia, prípadne požiadajte o pomoc miestnu spoločnosť pre technickú infraštruktúru.** Kontakt s elektrickými káblami môže spôsobiť vznik požiaru alebo úraz elektrickým prúdom. Poškodenie plynového potrubia môže viesť k výbuchu. Narušenie vodovodného potrubia môže spôsobiť majetkové škody.
- **Pred odložením elektrického náradia vždy počkajte, kým sa úplne nezastaví.** Aplikčné náradie sa môže zaseknúť a spôsobiť, že nad elektrickým náradím stratíte kontrolu.

## Zostatkové riziká

Aj keď toto elektrické náradie obsluhujete podľa predpisov, vždy ostávajú existovať zostatkové riziká. V súvislosti s konštrukci-

ou a vyhotovením elektrického náradia sa môžu vyskytnúť nasledujúce nebezpečenstvá:

- Poškodenia sluchu, ak sa nenosí vhodná ochrana sluchu.
- Poškodenia zdravia, ktoré sú spôsobené vibráciami na rameno-ruku, ak sa prístroj používa dlhší čas alebo sa riadne nepoužíva a nevykonáva sa na ňom riadna údržba.
- Rezné poranenia

**▲ VAROVANIE!** V dôsledku elektromagnetického poľa sa vytvára nebezpečenstvo, zatiaľ čo je prístroj v prevádzke. Toto pole môže za určitých okolností rušiť aktívne alebo pasívne lekárske implantáty. Aby sa znížilo nebezpečenstvo ťažkých alebo smrteľných zranení, odporúčame osobám s lekárske implantátmi, aby skôr než začnú prístroj obsluhovať, prekonzultovali to so svojím lekárom a výrobcom medicínskeho implantátu.

## Príprava

**▲ VAROVANIE!** Nebezpečenstvo poranenia v dôsledku nechcene rozbehnutého prístroja. Akumulátor vložte do prístroja až vtedy, keď je prístroj úplne pripravený na použitie.

## Ovládacie prvky

Pred prvou prevádzkou prístroja spoznajte ovládače.

- **Vypínač zap/vyp (5)**
  - Zapnutie: Stlačíť
  - Plynulá regulácia počtu zdvihov: Čím viac stlačíte vypínač zap/vyp, tým je vyšší počet zdvihov.
  - Vypnutie: Pustiť
- **Blokovanie zapnutia (6)**
  - Odblokovanie: Stlačíť
  - Zablokovanie: Pustiť

## • Tlačidlo otáčok (20)

- Prepínanie stupňa otáčok  
**1**  $\triangleq$  najmenší stupeň otáčok  
**2**  $\triangleq$  najväčší stupeň otáčok

## Montáž a demontáž pílového listu



**▲ OPATRNE!** Nebezpečenstvo poranenia pri kontakte s pílovým listom. Pri upevňovaní pílového listu noste ochranné rukavice.

### Predpoklady

- Pílový list má jedno 1/2" univerzálne uchytanie ako dodané pílové listy (17, 18).
- Pílový list je vhodný pre príslušný materiál. K rozsahu dodávky prístroja patrí jeden pílový list s hrubými zubami na drevo a jeden pílový list s jemnými zubami na kov a plast.
- Skľučovadlo je bez triesok alebo iných zvyškov materiálu.

### Montáž pílového listu (Obr B)

1. Otočte skľučovadlo (2) natoľko, ako je to možné  $\cup$  (pozerajúc smerom dopredu) a pevne ho podržte v tejto polohe.
2. Pílový list (17, 18) vložte do skľučovadla (2).
3. Skľučovadlo (2) pustite.
4. Uistite sa, že je pílový list (17, 18) správne upevnený a že zuby ukazujú smerom dole.

### Demontáž pílového listu (Obr B)

1. Pílový list (17, 18) podržte pevne.
2. Otočte skľučovadlo (2) natoľko, ako je to možné  $\cup$  (pozerajúc smerom dopredu) a pevne ho podržte v tejto polohe.
3. Zoberte pílový list (17, 18) zo skľučovadla (2).

4. Skľučovadlo (2) pustite.

## Nastavenie vodiacej pätky

### Upozornenia

- Nebezpečenstvo poranenia! Demontujte pílový list.
- Nikdy nepoužívajte prístroj bez vodiacej pätky.

### Postup (Obr A)

1. Odblokovanie vodiacej pätky (1): Otočte páku (14) nadol.
2. Nastavte vodiacu pätku (1) na želanú polohu.
3. Zablokovanie vodiacej pätky (1): Otočte páku (14) nahor.

## Kontrola stavu nabitia akumulátora

| LED diódy                 | Význam                         |
|---------------------------|--------------------------------|
| červený, oranžový, zelený | Akumulátor je nabitý           |
| červený, oranžový         | Akumulátor je čiastočne nabitý |
| červený                   | Akumulátor sa musí nabíť       |

1. Stlačte tlačidlo (11) vedľa signalizácie stavu nabitia (12) na akumulátore (10).  
LED diódy signalizácie stavu nabitia ukazujú stav nabitia akumulátora.
2. Nabite akumulátor (10), keď svieti už iba červená LED indikácie stavu nabitia (12).

## Nabíjanie akumulátora

Pozri tiež návod na obsluhu nabíjačky.

### Upozornenia

- Zohriaty akumulátor nechajte pred nabíjaním vychladnúť.
- Akumulátor nikdy nevystavujte dlhší čas silnému slnečnému žiareniu a nedávajte ho na vykurovacie telesá (max. 50 °C).

## Nabíjanie akumulátora

1. Vyberte akumulátor (10) z prístroja.
2. Zasuňte akumulátor (10) do nabíjacej šachty nabíjačky akumulátorov (15).
3. Nabíjačku akumulátorov (15) zapojte do zásuvky.
4. Po uskutočnenom nabíjaní odpojte nabíjačku akumulátorov (15) od siete.
5. Vytiahnite akumulátor (10) z nabíjačky akumulátorov (15).

## Prevádzka

### Pokyny k píleniu

#### Všeobecné upozornenia

- Nepoužívajte tupé, pokrivené alebo inak poškodené pílové listy.
- Pred pílením skontrolujte obrábaný predmet či nie sú v ňom cudzie predmety ako klince alebo skrutky. Odstráňte ich.
- Používajte iba pílové listy s identickou stopkou pílového listu ako dodaný pílový list.
- Prístroj držte bezpečne pevne na držadle.
- Na obrobok nasadte vodiacu pätku.
- Nevytvárajte na prístroj príliš veľký tlak. Prístroj nechajte pracovať.
- Keď sa pílový list vzprieči, okamžite náradie vypnite. Rozovrite rez píly a pílový list opatrne vytiahnite von.
- Skôr než prístroj odložíte, vypnite ho a počkajte, až úplne zastaví.
- Pri práci stojte vždy tak, aby ste mali pílu na boku.
- Zabráňte preťaženiu prístroja počas práce.

#### Ponorné pílenie

#### Predpoklady

- Mäkké materiály ako drevo, pórobeton, sadrokartón atď.

## Postup

1. Nasadte prístroj s dolnou hranou vodiacej pätky (1) na obrobok. Pílový list (17) sa nedotýka obrobku.
2. Pílový list (17) ponorte do obrobku tak, že ho naklopite smerom dopredu, až bude prístroj zvislo stáť.
3. Píľte pozdĺž želanej línie rezu.

## Vloženie a vybratie akumulátora

**▲ VAROVANIE!** Nebezpečenstvo poranenia v dôsledku nechcene rozbehnutého prístroja. Akumulátor vložte do prístroja až vtedy, keď je prístroj úplne pripravený na použitie.

**UPOZORNENIE!** Nebezpečenstvo poškodenia! Nesprávny akumulátor môže prístroj a akumulátor poškodiť.

### Vloženie akumulátora

1. Akumulátor (10) zasuňte pozdĺž vodiacej lišty do držiaka akumulátora (9). Akumulátor počuteľne zapadne.

### Vybratie akumulátora

1. Stlačte a podržte stlačené odblokovanie akumulátora (13) na akumulátore (10).
2. Vytiahnite akumulátor z držiaka akumulátora (9).

## Zapnutie a vypnutie

### Zapnutie

1. Akumulátor vložte do prístroja.
2. Prístroj držte pevne za držadlo (7) a pomocné držadlo (4) (izolované úchopné plochy).
3. Stlačte blokovanie zapnutia (6).
4. Stlačte vypínač zap/vyp (5) a podržte ho stlačený.
5. Blokovanie zapnutia (6) pustite.
6. Počkajte, kým prístroj nedosiahne plný počet zdvihov.

## Vypnutie

1. Uvoľnite vypínač zap/vyp (5).
2. Pílový list vyťahnite z rezu až vtedy, keď sa tento zastaví.
3. Keď necháte prístroj bez dohľadu alebo ste hotoví s prácou, vyberte z prístroja akumulátor.

## Predvoľba otáčok

Pomocou tlačidla otáčok (20) môžete voľiť medzi dvoma stupňami otáčok.

Vzťah medzi číslami **1 2** na zobrazení (stupeň) (19) a počtom zdvihov za minútu vyplýva z nasledujúcej tabuľky.

### hladina Počet zdvihov pri chode naprázdno

|   |                          |
|---|--------------------------|
| 1 | 0-2300 min <sup>-1</sup> |
| 2 | 0-3000 min <sup>-1</sup> |

## Aplikácia PARKSIDE

Pomocou aplikácie PARKSIDE môžete kontrolovať prístroj a riadiť určité funkcie. Funkcie sa môžu meniť s aktualizáciou aplikácie a firmvéru. Ďalšie informácie k aplikácii PARKSIDE nájdete v návode akumulátora Smart.

### Predpoklady

Aby bolo možné nájsť prístroj v aplikácii PARKSIDE, musia byť splnené nasledujúce predpoklady:





- Aplikácia PARKSIDE je nainštalovaná v smartfóne a Bluetooth® je aktívne.
- V prístroji je vložený nasledujúci akumulátor: PARKSIDE Performance Smart akumulátor PAPS 204 A1 alebo PAPS 208 A1. Tento akumulátor už bol pripojený k aplikácii PARKSIDE. Prístroj komunikuje s aplikáciou cez akumulátor.

### Pripojte prístroj k aplikácii PARKSIDE

1. Vložte akumulátor Smart (10).

2. Stlačte vypínač zap/vyp (5). Indikátor „Pripojený“ (8) trikrát zabliká. Keď je prístroj pripojený, indikátor „Pripojený“ svieti nepretržite.
3. Otvorte aplikáciu PARKSIDE.
4.  **Tvoje zariadenia.**  
Prístroj sa zobrazí v zozname. Ak sa prístroj v zozname nezobrazí, pridajte ho ručne.

### Kontrola a ovládanie prístroja

1.  **Tvoje zariadenia.**
2.  V zozname vyberte prístroj. Zobrazí sa stránka s prehľadom prístroja.
3.  Na stránke prehľadu vyberte požadované nastavenie.  
  Ak si nie ste istí, vyberte položku Pomocník.  
Zobrazí sa dialógové okno s popisom každého nastavenia.

## Preprava

Pokyny k preprave prístroja:

- Prístroj vypnite a vyberte akumulátor (10). Uistite sa, či sa úplne zastavili všetky pohyblivé diely.
- Odstráňte vložený nástroj.
- Prístroj noste vždy za držadlo (7).

## Čistenie, údržba a skladovanie

**▲ VAROVANIE!** Nebezpečenstvo poranenia v dôsledku nechcene rozbehnutého prístroja. Chráňte sa pri údržbárskych a čistiacich prácach. Prístroj vypnite vyberte akumulátor (10)

Údržbárske a opravárske práce, ktoré nie sú opísané v tomto návode, nechajte vykonať nášmu servisnému centru. Používajte len originálne náhradné diely.

## Čistenie

**▲ VAROVANIE!** Zásah elektrickým prúdom! Prístroj nikdy nestriekajte vodou.

**UPOZORNENIE!** Nebezpečenstvo poškodenia. Chemické látky môžu pôsobiť na plastové diely prístroja. Nepoužívajte žiadne čistiace prostriedky, resp. rozpúšťadlá.

- Vetráciu štrbinu, kryt motora a držadlá prístroja udržiavajte čisté. Na tento účel použite vlhkú utierku alebo kefu.

## Údržba

Prístroj si nevyžaduje údržbu.

## Skladovanie

Prístroj a príslušenstvo skladujte vždy:

- v čistote
- v suchu
- chránené pred prachom
- V dodanom úložnom kufríku (16)
- mimo dosahu detí

Teplota uskladnenia pre akumulátor a prístroj činí 0 °C až 45 °C. Počas skladovania zabráňte extrémnemu chladu alebo teplu, aby akumulátor nestratil výkon.

Pred dlhším skladovaním (napr. cez zimu) vyberte akumulátor z prístroja (zohľadnite samostatný návod na obsluhu pre akumulátor a nabíjačku).

## Vyhľadávanie chýb

Nasledujúca tabuľka vám pomôže odstrániť malé poruchy:

| Problém                      | Možná príčina                  | Odstránenie poruchy   |
|------------------------------|--------------------------------|---|
| Prístroj sa nespustí         | Akumulátor (10) nie je vložený | Vloženie akumulátora, S. 141  |
|                              | Vypínač zap/vyp (5) je chybný  | Obráťte sa na servisné centrum.   |
|                              | Porucha motora                 | Obráťte sa na servisné centrum.   |
|                              | Vybitý akumulátor (10)         | Nabite akumulátor (zohľadnite samostatný návod na obsluhu pre akumulátor a nabíjačku) |
| Prístroj pracuje prerušovane | Uvoľnený vnútorný kontakt      | Obráťte sa na servisné centrum.   |
|                              | Vypínač zap/vyp (5) je chybný  | Obráťte sa na servisné centrum.   |

| Problém                     | Možná příčina   | Odstáranie poruchy  |
|-----------------------------|---|---|
| Nízky výkon pílenia         | Pílóvy list (17, 18) nie je vhodný pre obrábaný obrobok | Vložte vhodný pílóvy list (17, 18)  |
|                             | Pílóvy list (17, 18) je tupý                            | Vložte nový pílóvy list (17, 18)  |
|                             | Nesprávna rýchlosť píly                                 | Prispôsobte rýchlosť píly   |
|                             | Nepatrný výkon akumulátora                              | Nabite akumulátor (zohľadnite samostatný návod na obsluhu pre akumulátor a nabíjačku) |
| Pílóvy list sa rýchlo otupí | Pílóvy list (17, 18) nie je vhodný pre obrábaný obrobok | Vložte vhodný pílóvy list (17, 18)  |
|                             | Aplikuje sa príliš vysoký tlak                          | Znížte tlak   |
|                             | Rýchlosť rezania je príliš vysoká                       | Znížte rýchlosť rezania   |

## Likvidácia/ochrana životného prostredia

Z prístroja vyberte akumulátor a prístroj, akumulátor, príslušenstvo a balenie prinesie na ekologické zhodnotenie.



Elektrické prístroje nepatria do domového odpadu.

Symbol preškrtnutého kontajnera na kolieskach znamená, že tento výrobok sa po skončení jeho životnosti nesmie likvidovať ako netriedený komunálny odpad.

### Smernica 2012/19/EÚ o odpade z elektrických a elektronických zariadení:

Spotrebiteľia sú zo zákona povinní elektrické a elektronické zariadenia na konci ich životnosti odovzdať na ekologickú recykláciu. Týmto spôsobom je zabezpečené zhodnotenie šetrné k životnému prostrediu a zdrojom.

V závislosti od národných zákonov, máte tieto možnosti:

- vrátenie na predajnom mieste,
- odovzdanie na oficiálnom zbernom mieste,
- zaslanie späť výrobcovi/distribútorovi.

Netýka sa to dielov príslušenstva a pomocných prostriedkov bez elektrických komponentov, pripojených k starým prístrojom.

### Pokyny na likvidáciu akumulátorov



Akumulátor neodhadzujte do domového odpadu, ohňa (nebezpečenstvo výbuchu) alebo vody. Poškodené akumulátory môžu škodiť životnému prostrediu a vášmu zdraviu, keď unikajú jedovaté pary alebo kvapaliny.

Akumulátory likvidujte podľa miestnych predpisov. Chybné alebo opotrebované akumulátory sa musia recyklovať podľa smernice 2006/66/ES. Akumulátory odovzdajte na zberné



miesto starých batérií, kde sa ekologicky zhodnotia. O tom sa informujte na vašom miestnom zbernom mieste alebo v našom servisnom centre. Akumulátory likvidujte vo vybitom stave. Odporúčame póly obaliť lepiacou páskou na ochranu pred skratom. Akumulátor neotvárajte.

## Servis

### Záruka

Vážená zákazníčka, vážený zákazník, Pre tento prístroj platí záruka 5 rokov od dátumu zakúpenia.

Ak je prístroj poškodený, podľa zákona máte právo ho reklamovať u výrobcu produktu. Tieto práva vyplývajúce zo zákona nie sú našou následne opísanou zárukou obmedzené.

### Záručné podmienky

Záručná lehota začína dňom zakúpenia. Pokladničný doklad ako originál prosím starostlivo uschovajte. Je potrebný ako dôkaz o zakúpení.

Ak sa počas piatich rokov od dátumu zakúpenia tohto produktu vyskytne materiál- na alebo výrobná chyba, produkt – podľa nášho rozhodnutia – bezplatne opravíme alebo nahradíme. Predpokladom záruky je, že v priebehu päťročnej lehoty bude predložený poškodený prístroj a pokladničný doklad a stručne opísaná chyba a kedy sa vyskytla.

Ak sa v rámci našej záruky chyba pokryje, obdržíte späť opravený alebo nový prístroj. S opravou alebo výmenou produktu sa nezačína nová záručná doba.

### Záručná doba a nárok na odstránenie vady

Záručná doba sa poskytnutím záruky nepredlžuje. To platí aj pre nahradené a opravené diely. Prípadné škody a nedostatky vzniknuté už pri zakúpení sa musia

ihneď po vybalení ohlásiť. Opravy vykonané po uplynutí záručnej doby sú sponatnené.

### Rozsah záruky

Prístroj bol vyrobený podľa prísnych smer- níc kvality a pred dodaním bol svedomite kontrolovaný.

Záruka sa týka materiálových alebo vý- robných chýb. Táto záruka sa nevzťahu- je na diely produktu, ktoré sú vystavené normálnemu opotrebeniu a preto sa môžu považovať za opotrebované diely alebo na poškodenia na krehkých dieloch.

Táto záruka zaniká, ak bol produkt použí- vaný poškodený, neodborne alebo nebo- la vykonávaná údržba. Pre odborné pou- žívanie produktu je nutné presne dodržiavať všetky návody uvedené v návode na obsluhu. Bezpodmienečne sa vyhnite pou- žívaniu, ktoré sa v návode na obsluhu ne- odporúča alebo pred ktorým ste boli vy- strihaní.

Produkt je určený len pre súkromné použi- tie a nie v oblasti podnikania. Záruka zani- cá pri nesprávnom a neodbornom použi- vaní, pri násilnom používaní a pri zásahoch, ktoré neboli vykonané v našej servisnej pobočke.

### Postup v prípade reklamácie

Pre zabezpečenie rýchleho spracovania vašej žiadosti postupujte prosím podľa nasledujúcich pokynov:

- Pri všetkých požiadavkách predlož- te pokladničný doklad a číslo artiklu (IAN 426015\_2301) ako dôkaz o za- kúpení.
- Číslo artiklu nájdete na typovom štítku.
- Ak sa vyskytnú chyby funkcie alebo iné nedostatky, kontaktujte najskôr násled- ne uvedené servisné oddelenie **telefo- nicky** alebo **emailom**. Následne ob- držíte ďalšie informácie o priebehu va- šej reklamácie.

- Produkt evidovaný ako poškodený môžete po dohode s našim zákaznickým servisom, s priloženým dokladom o zakúpení (pokladničný doklad) a s údajmi, v čom chyba spočíva a kedy vznikla, zaslať bez poštovného na adresu servisu, ktorá vám bude oznámená. Pre zabránenie dodatočných nákladov a problémov pri prevzatí použite len tú adresu, ktorá vám bude oznámená. Nezasielajte prístroj ako nadmerný tovar na náklady príjemcu, expresne alebo s iným špeciálnym nákladom. Prístroj zašlite so všetkými časťami príslušenstva dodanými pri zakúpení a zabezpečte dostatočne bezpečne prepravné balenie.

## Opravný servis

Ohľadom opráv, ktoré nepodliehajú záruke, sa obráťte na Servisné centrum. Tam dostanete s ochotou predbežný návrh nákladov.

- Môžeme spracovať iba prístroje, ktoré boli zaslané dostatočne zabalené a ofrankované.

**Upozornenie:** Váš prístroj pošlite, prosím, vyčistený a s upozornením na chybu na adresu uvedenú Servisným centrom.

- Prístroje zaslané bez úhrady prepravného, ako aj prístroje, ktoré boli zaslané ako veľkorozmerný náklad, expresom alebo s iným špeciálnym prepravným nebudú prevzaté.
- Vaše zaslané, chybné prístroje zlikvidujeme bezplatne.

## Service-Center



**Servis Slovensko**

Tel.: 0850 232001

E-mail: [grizzly@lidl.sk](mailto:grizzly@lidl.sk)

**IAN 426015\_2301**

## Importér

Zohľadnite, prosím, že nasledujúca adresa nie je servisná adresa. Najprv kontaktujte hore uvedené servisné centrum.

Grizzly Tools GmbH & Co. KG

Stockstädter Str. 20

63762 Großostheim

NEMECKO

[www.grizzlytools.de](http://www.grizzlytools.de)

## Náhradné diely a príslušenstvo

**Náhradné diely a príslušenstvo dostanete na [www.grizzlytools.shop](http://www.grizzlytools.shop).**

Ak by sa pri vašom procese objednávania mali vyskytnúť problémy, kontaktujte nás cez náš internetový obchod. V prípade ďalších otázok sa obráťte na Service-Center, S. 146

| Poz. č. | Název         | Obj. č.  |
|---------|---------------|----------|
| 1       | Vodiaca päťka | 91110545 |
| 14      | Páka          | 91110546 |

# Preklad originálneho vyhlásenia o zhode ES

Výrobok: **Aku chvostová píla**

Model: **PSSAP 2028 B2**

Sériové číslo: 000001-017500

Uvedený predmet vyhlásenia je v zhode s príslušnými harmonizačnými právnymi predpismi Únie:

**2006/42/EC • 2014/30/EU • 2011/65/EU & (EU) 2015/863**  
**Výrobok s batériou Smart PAPS 204 A1/**  
**Smart PAPS 208 A1: 2014/53/ EU**

Vyššie opísaný predmet vyhlásenia je v zhode so smernicou Európskeho parlamentu a Rady 2011/65/EU z 8. júna 2011 o obmedzení používania určitých nebezpečných látok v elektrických a elektronických zariadeniach.

Na zabezpečenie zhody sa použili tieto harmonizované normy a vnútroštátne normy a predpisy:

**EN 62841-1:2015/A11:2021 • EN 62841-2-11:2016/A1:2020**  
**EN IEC 63000:2018**

**EN IEC 55014-1:2021 • EN IEC 55014-2:2021**

**EN 62471:2008 • IEC 62471:2006**

**Výrobok s batériou Smart PAPS 204 A1/Smart PAPS 208 A1:**  
**EN 301 489-1 V2.2.3:2019 • Draft EN 301 489-17 V3.2.5:2022**  
**EN 300 328 V2.2.2:2019 • EN 50663:2017**

Toto vyhlásenie o zhode sa vydáva na výhradnú zodpovednosť výrobcu:



Grizzly Tools GmbH & Co. KG  
 Stockstädter Str. 20  
 63762 Großostheim  
 NEMECKO  
 03.09.2023

Christian Frank  
 Splnomocnený zástupca dokumentácie

# Tartalomjegyzék

|   |            |
|---|------------|
| <b>Bevezető.....</b>  | <b>148</b> |
| Rendeltetésszerű használat.....                                   | 148        |
| A csomag tartalma / Tartozékok....                                | 149        |
| Áttekintés.....   | 149        |
| Működés leírása.....  | 149        |
| Műszaki adatok.....   | 149        |
| <b>Biztonsági utasítások.....</b>                                 | <b>151</b> |
| A biztonsági utasítások jelentése....                             | 151        |
| Piktogramok és szimbólumok.....                                   | 151        |
| Általános elektromos szerszám<br>biztonsági figyelmeztetések..... | 152        |
| Ide-oda mozgó fűrészekre<br>vonatkozó biztonsági utasítások....   | 155        |
| Maradvány-kockázatok.....   | 156        |
| <b>Előkészítés.....</b>   | <b>157</b> |
| Kezelőelemek.....   | 157        |
| Fűrészlap felszerelése és<br>leszerelése.....                     | 157        |
| Talplemez beállítása.....   | 157        |
| Akkumulátor töltöttségi szintjének<br>ellenőrzése.....            | 158        |
| Akkumulátor feltöltése.....                                       | 158        |
| <b>Üzemeltetés.....</b>   | <b>158</b> |
| Fűrészelésre vonatkozó<br>utasítások.....                         | 158        |
| Akkumulátor behelyezése és<br>kivétele.....                       | 159        |
| Be- és kikapcsolás.....   | 159        |
| Fordulatszám beállítása.....                                      | 159        |
| <b>Parkside alkalmazás.....</b>                                   | <b>159</b> |
| <b>Szállítás.....</b>   | <b>160</b> |
| <b>Tisztítás, karbantartás és<br/>tárolás.....</b>                | <b>160</b> |
| Tisztítás.....  | 160        |
| Karbantartás.....   | 160        |
| Tárolás.....  | 160        |
| <b>Hibakeresés.....</b>   | <b>161</b> |
| <b>Ártalmatlanítás/<br/>Környezetvédelem.....</b>                 | <b>162</b> |

|   |     |
|---|-----|
| Akkumulátorok ártalmatlanítási<br>utasításai..... | 162 |
|---|-----|

|  |            |
|--|------------|
| <b>Pótalkatrészek és<br/>tartozékok.....</b>                       | <b>162</b> |
| <b>JÓTÁLLÁSI TÁJÉKOZTATÓ.....</b>                                  | <b>163</b> |
| <b>Az eredeti EK -megfelelőségi<br/>nyilatkozat fordítása.....</b> | <b>165</b> |
| <b>Robbantott ábra.....</b>  | <b>201</b> |

## Bevezető

Gratulálunk az új akkumulátoros szablya-  
fűrész megvásárlásához (a továbbiakban  
készülék vagy elektromos kéziszerszám).  
Vásárlásával kiváló minőségű termék  
mellett döntött. Ezt a készüléket a gyártás  
során minőségi vizsgálatnak és végső el-  
lenőrzésnek vetették alá. Ezáltal biztosított  
a készülék működőképessége.



A használati útmutató a készülék része.  
Fontos tudnivalókat tartalmaz a biztonság-  
ra, használatra és ártalmatlanításra vonat-  
kozóan. Olvassa el figyelmesen a hasz-  
nálati útmutatót. Ismerje meg a kezelőré-  
szeket és a készülék helyes használatát. A  
készüléket csak a leírtak szerint és a meg-  
adott alkalmazási területen használja. Őr-  
izze meg a használati útmutatót és a kész-  
ülék harmadik személynek történő tovább-  
adása esetén adja át a készülékhez tarto-  
zó valamennyi leírást is.

## Rendeltetészerű használat

A készülék kizárólag a következő felhasz-  
nálási célra készült:

- Műanyag, fa és könnyűfém fűrészelése  
stabil alátámasztás mellett
- Kizárólag száraz helyiségekben üze-  
melteshető.

Vegye figyelembe a fűrészlap-típusokra  
vonatkozó információkat.

A készülék minden más, a jelen használati útmutatóban nem kifejezetten engedélyezett használata komoly veszélyt jelenthet a felhasználó számára és kárt okozhat a készülékben. A készüléket kezelő vagy használó személy felel más személyeknek okozott balesetekért vagy tulajdonukon okozott károkért. A készülék a barkács szektorban történő használatra készült. Nem folyamatos ipari használatra tervezték. Ipari használat esetén a garancia érvényét veszti. A gyártó nem vállal felelősséget a nem rendeltetésszerű használatból vagy helytelen kezelésből eredő károkért.

A készülék a **X 20 V TEAM** sorozat része és a **X 20 V TEAM** sorozat akkumulátoraival üzemeltethető. A **X 20 V TEAM** sorozat akkumulátorait csak a **X 20 V TEAM** sorozat töltővel szabad tölteni.

## A csomag tartalma / Tartozékok

Csomagolja ki a készüléket és ellenőrizze a csomag tartalmát.

Ártalmatlanítsa megfelelően a csomagolóanyagot.

- Akkus kardfűrész
- 1 fa fűrészlap HCS (Swiss made)
- 1 fém fűrészlap BIM (Swiss made)
- tároló koffer
- Eredeti használati utasítás fordítása

**Az akkumulátor és a töltő nem része a csomagnak.**

## Áttekintés

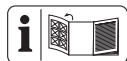

A készülék ábrái az első kihajtható oldalon találhatóak.

- 1 talplemez
- 2 befogótkmány
- 3 LED-munkavilágítás
- 4 pótmarkolat

- 5 be-/kikapcsoló
- 6 kapcsolózár
- 7 markolat
- 8 „Csatlakozva” kijelzés
- 9 akkumulátortartó
- 10 akkumulátor (nincs mellékelve)
- 11 gomb (töltésszint-kijelző)
- 12 töltésszint-kijelző
- 13 akkumulátor-kireteszelő
- 14 kar
- 15 akkumulátor-töltő (nincs mellékelve)
- 16 tároló koffer
- 17 fa fűrészlap
- 18 fém fűrészlap
- 19 kijelző (fokozat)
- 20 fordulatszám gomb

## Működés leírása

A szablyafűrész egy ide-oda mozgó fűrészlappal rendelkező kézi fűrész.

A kezelőelemek funkciója az alábbi leírásban található.

## Műszaki adatok

### Akkus kardfűrész . PSSAP 2028 B2

Névleges feszültség  $U$  ..... 20 V =

Súly akkumulátorral (4,0 Ah Smart)

.....  $\approx 2,5$  kg

Üresjárati löketség

- szint1 ..... 0–2300  $\text{min}^{-1}$

- szint2 ..... 0–3000  $\text{min}^{-1}$

Lökethossz ..... 28 mm

Vágásmélység

- fa .....  $\leq 255$  mm

- acél .....  $\leq 20$  mm

- nemvasfém .....  $\leq 25$  mm

- fémcső .....  $\leq 150$  mm

Hangnyomásszint ( $L_{pA}$ )

..... 87,3 dB;  $K_{pA}=5$  dB

Hangerőszint ( $L_{WA}$ )

- mért ..... 95,3 dB;  $K_{WA}=5$  dB

Rezgés ( $a_{rh}$ ) ..... 14,2 m/s<sup>2</sup>;  $K=1,5$  m/s<sup>2</sup>

akkumulátor ..... Li-Ion

Hőmérséklet .....  $\leq 50$  °C

- Töltés ..... 4 - 40 °C

- Üzemeltetés ..... -20 - 50 °C

- Tárolás ..... 0 - 45 °C

PARKSIDE Performance Smart ak-

kumulátor Smart PAPS 204 A1/

Smart PAPS 208 A1

- frekvenciasáv ..... 2400-2483,5 MHz

- átviteli erő .....  $\leq 20$  dBm

Viseljen hallásvédőt!

A zaj- és rezgésszint értékek a megfelelő nyilatkozatban megnevezett szabványoknak és előírásoknak megfelelően kerültek meghatározásra.

A megadott rezgés-összérték és a megadott zajkibocsátási érték szabványosított mérési eljárással lett meghatározva és felhasználható az elektromos kéziszerszám egy másik készülékkel történő összehasonlítására. A megadott rezgés-összérték és a megadott zajkibocsátási érték a terhelés előzetes megbecsüléséhez is felhasználható.

**▲ FIGYELMEZTETÉS!** A rezgés- és zajkibocsátási értékek az elektromos kéziszerszám tényleges használata során eltérhetnek a megadott értékektől az elektromos

kéziszerszám használatától függően kerül megmunkálásra. Próbálja a lehető legalacsonyabb szinten tartani a rezgésterhelést. A rezgésterhelés például a munkaidő korlátozásával csökkenthető. Ebben az esetben a működési ciklus minden részét figyelembe kell venni (például amikor az elektromos kéziszerszám ki van kapcsolva, és amikor bár be van kapcsolva, de terhelés nélkül fut).

**Töltési idők**

A készülék a **X 20 V TEAM** sorozat része és a **X 20 V TEAM** sorozat akkumulátoraival üzemeltethető. A **X 20 V TEAM** sorozat akkumulátorait csak a **X 20 V TEAM** sorozat töltőivel szabad tölteni.

Javasoljuk, hogy ezt a készüléket kizárólag az alábbi akkumulátorokkal üzemeltesse: PAP 20 B1, PAP 20 B3, Smart PAPS 204 A1, Smart PAPS 208 A1

Javasoljuk, hogy ezeket az akkumulátorokat az alábbi töltőkkel töltsse:

PLG 20 A3, PLG 20 A4, PLG 20 C1, PLG 20 C3, PLG 20 C2, PDSLIG 20 A1, Smart PLGS 2012 A1

Akkumulátor és töltő műszaki adatai: Lásd a külön útmutatót.

A töltési időt különböző tényezők befolyásolják, mint például a környezet és az akkumulátor hőmérséklete, valamint a rendelkezésre álló hálózati feszültség, ezért az eltérhet a megadott értékektől.

|  | <b>PAP 20 A1<br/>PAP 20 A2<br/>PAP 20 B1</b> | <b>PAP 20 A3<br/>PAP 20 B3<br/>Smart<br/>PAPS 204 A1</b> | <b>Smart<br/>PAPS 208 A1</b> |
|--|--|--|------------------------------|
| <b>Töltési idő (p)</b>   |  |  |                              |
| <b>PLG 20 A1<br/>PLG 20 A4<br/>PLG 20 C1</b>                                 | 60   | 120  | 240                          |
| <b>PLG 20 C2</b>   | 45   | 80   | 165                          |
| <b>PLG 20 A2<br/>PLG 20 A3<br/>PLG 20 C3<br/>PDSLГ 20 A1<br/>PDSLГ 20 B1</b> | 35   | 60   | 120                          |
| <b>PLG 201 A1</b>  | 135  | 250  | 500                          |
| <b>Smart<br/>PLGS 2012 A1</b>  | 35   | 45   | 50                           |

## Biztonsági utasítások

Ez a fejezet a készülék használatával kapcsolatos alapvető biztonsági utasításokat tartalmazza.

**▲ FIGYELMEZTETÉS!** Személyi sérülés és anyagi kár az akkumulátor nem megfelelő használata révén. Vegye figyelembe a(z) **X 20 V TEAM** termékcsaládba tartozó akkumulátor és töltő használati útmutatójában lévő töltésre és helyes használatra vonatkozó biztonsági utasításokat és tudnivalókat. A töltés részletes leírása és további információk ebben a külön használati útmutatóban található.

### A biztonsági utasítások jelentése

**▲ VESZÉLY!** Baleset történik, ha nem tartja be ezt a biztonsági utasítást. Súlyos testi sérülés vagy halál a következménye.

**▲ FIGYELMEZTETÉS!** Baleset történhet, ha nem tartja be ezt a biztonsági utasítást. Súlyos testi sérülés vagy halál lehet a következménye.

**▲ VIGYÁZAT!** Baleset történik, ha nem tartja be ezt a biztonsági utasítást. Enyhe vagy közepes fokú testi sérülés lehet a következménye.

**MEGJEGYZÉS!** Baleset történik, ha nem tartja be ezt a biztonsági utasítást. Anyagi kár lehet a következménye.

## Piktogramok és szimbólumok

### Szimbólumok a készüléken



A készülék a **X 20 V TEAM** sorozat része és a **X 20 V TEAM** sorozat akkumulátoraival üzemeltethető. A **X 20 V TEAM** sorozat akkumulátorait csak a **X 20 V TEAM** sorozat töltőivel szabad tölteni.



Az elektromos készülékek nem tartoznak a háztartási hulladékba.



Figyelem!



Olvassa el a használati útmutatót



Védelmi osztály II (kettős szigetelés)



Használjon hallásvédőt



Használjon szemvédőt



Használjon maszkot



Használjon védőkesztyűt



Smart-LED kijelző



fordulatszám gomb



kijelző (fokozat)

## Általános elektromos szerszám biztonsági figyelmeztetések

**▲ FIGYELMEZTETÉS! Olvassa el az összes biztonsági figyelmeztetést, utasítást, ábrát és specifikációt, amelyet az elektromos szerszámhoz mellékelünk.** Valamennyi felsorolt utasítás figyelmen kívül hagyása áramütéshez, tűzesethez és/vagy súlyos sérüléshez vezethet. **Későbbi hivatkozás céljából mentsen el minden figyelmeztetést és utasítást.**

A figyelmeztetéseken említett „elektromos szerszám” kifejezés egy hálózatról működtetett (vezetékes) elektromos szerszámra vagy akkumulátoros (vezeték nélküli) elektromos szerszámra vonatkozik.

### 1. A MUNKATERÜLET BIZTONSÁGA

a) **Munkaterületét tartsa tisztán és világítsa meg megfelelően.**

A rendezetlen vagy sötét területek bal eseteket okozhatnak.

b) **Ne működtesse az elektromos szerszámokat robbanásveszélyes környezetben, például gyúlékony folyadékok, gázok vagy por jelenlétében.** Az elektromos szerszámok szikrárt okoznak, amely meggyújthatja a port vagy a füstöt.

c) **Az elektromos szerszám működtetése közben tartsa távol a gyerekeket és a nézelődőket.** A figyelmet elvonó tényezők következtében elveszítheti a kontrollt.

### 2. ELEKTROMOS BIZTONSÁG

a) **Az elektromos szerszámok dugaszainak illeszkedniük kell a konnectorhoz. A dugaszt soha semmilyen módon ne módosítsa. Ne használjon semmilyen adapterdugaszt földelt elektromos szerszámokkal.** A nem módosított dugaszok és a megfelelő konnectorok csökkentik az áramütés kockázatát.

b) **Egyik testrésze se érjen a földelt felületekhez, pl. csövek, rádiátorok, tűzhelyek és hűtőszekrények.** Fokozottan fennáll az áramütés veszélye, ha a teste földelve van.

c) **Ne tegye ki az elektromos szerszámokat esőnek vagy nedves körülményeknek.** Az elektromos szerszámba kerülő víz növeli az áramütés veszélyét.

d) **A kábelt ne használja szakszerűtlenül. Soha ne használja a kábelt az elektromos szerszám hordozására, húzására vagy a kihúzásához. A kábelt tartsa távol a hőtől, olajtól, éles szélektől vagy mozgó alkatrészekről.** A sérült vagy összegabalyodott kábelek növelik az áramütés veszélyét.



- e) **A szerszám kültéri működtetésekor, használjon a kültéri használathoz alkalmas hosszabbító kábelt.** A kültéri használatra alkalmas kábel használata csökkenti az áramütés veszélyét.
- f) **Ha az elektromos szerszám nedves helyen történő üzemeltetése elkerülhetetlen, használjon maradékáram-eszközzel (RCD) védett tápegységet.** Az RCD eszköz használata csökkenti az áramütés veszélyét.
3. **SEMÉLYI BIZTONSÁG**
- a) **Az elektromos eszköz használata közben maradjon éber, figyeljen arra, hogy mit csinál, és használja a józan eszt. Ha fáradt vagy drog, alkohol vagy gyógyszerek hatása alatt áll, ne használja az elektromos szerszámot.** Egy pillanatnyi figyelmetlenség is elég, hogy a használat közben súlyos személyi sérülést szenvedjen.
- b) **Személyi védőeszköz használata. Mindig viseljen szemvédőt.** A megfelelő körülmények között használt védőfelszerelések, mint például a porvédő maszk, csúszásmentes biztonsági cipő, kemény fejfedő vagy hallásvédő, csökkentik a személyi sérülések számát.
- c) **Véletlen elindulás megakadályozása. Mielőtt csatlakoztatja az áramforrást és/vagy az akkumulátort, felveszi vagy hordozza a szerszámot, győződjön meg róla, hogy a kapcsoló kikapcsolt helyzetben van.** Az elektromos szerszámok hordozása úgy, hogy az ujj a kapcsolón van, vagy a bekapcsolt állapotban lévő elektromos szerszámok feszültség alá helyezése balesetveszélyes.
- d) **Az elektromos szerszám bekapcsolása előtt távolítsa el a beállítókulcsot vagy a csavarkulcsot.** Az elektromos szerszám forgó részéhez rögzített csavarkulcs vagy kulcs személyi sérülést okozhat.
- e) **Ne lépje túl a határokat. Mindig ügyeljen a megfelelő alátámasztásra és egyensúlyra.** Így jobban tudja irányítani az elektromos szerszámot váratlan helyzetben.
- f) **Viseljen megfelelő ruházatot. Ne viseljen laza ruházatot vagy ékszert. Tartsa távol a haját és ruháját a mozgó alkatrésztől.** A lazán illeszkedő ruhák, ékszer vagy hosszú haj beakadhatnak a mozgó alkatrészekbe.
- g) **Ha vannak porszívó és porgyűjtő berendezések csatlakoztatására szolgáló eszközök, gondoskodjon ezek csatlakoztatásáról és megfelelő használatáról.** A porgyűjtés csökkentheti a porhoz köthető veszélyeket.
- h) **Ne engedje, hogy a szerszámok gyakori használatából fakadó tudás magabiztossá tegye, és figyelmen kívül hagyja a szerszám biztonságai alapelveket.** Egy gondatlan cselekedet a másodperc tört része alatt súlyos sérülést okozhat.
4. **AZ ELEKTROMOS SZERSZÁM HASZNÁLATA ÉS GONDOZÁSA**
- a) **Ne erőltesse az elektromos szerszámot. Használja az adott alkalmazáshoz a helyes elektromos szerszámot.** A megfelelő elektromos szerszám jobban és biztonságosan

ságosabban végzi el a munkát olyan sebességgel, amelyre tervezték.

- b) **Ne használja az elektromos szerszámot, ha a kapcsoló nem kapcsolja be vagy ki.** Minden olyan elektromos szerszám, amelyet nem lehet a kapcsolóval vezérelni, veszélyes, és meg kell javítani.
- c) **Mielőtt bármilyen beállítást végez, tartozékot cserél, vagy tárolja az elektromos szerszámot, húzza ki a dugaszt az áramforrásból és/vagy távolítsa el az akkumulátort az elektromos szerszámból, ha eltávolítható.** Egy ilyen megelőző biztonsági intézkedés lecsökkenti annak az esélyét, hogy az elektromos szerszám véletlenül elinduljon.
- d) **A használaton kívüli elektromos szerszámokat gyermekek elől elzárva tárolja, és ne engedje, hogy az elektromos szerszámot olyan személyek kezeljék, akik nem ismerik az elektromos szerszámot vagy ezt a használati utasítást.** Az elektromos szerszámok képzetlen felhasználók kezében veszélyesek.
- e) **Tartsa karban az elektromos szerszámot és kiegészítőit. Ellenőrizze a mozgó alkatrészek helytelen beállítását vagy kötését, az alkatrészek törését és minden más olyan állapotot, amely befolyásolhatja az elektromos szerszám működését. Ha elromlott, javítsa meg az elektromos szerszámot, mielőtt újra használná.** Sok balesetet a nem megfelelően karbantartott elektromos szerszámok okoznak.

- f) **A vágószerszámot tartsa élesen és tisztán.** A megfelelően karbantartott, éles vágóélel rendelkező vágószerszámok kevésbé hajlamosak megakadni, és könnyebben ellenőrizhetők.
- g) **Használja az elektromos szerszámot, a tartozékokat és a szerszám biteket stb. e használati utasításnak megfelelően, figyelembe véve a munkakörülményeket és az elvégzendő munkát.** Az elektromos szerszám rendeltetésétől eltérő műveletekhez történő használata veszélyes helyzetet eredményezhet.
- h) **Tartsa a fogantyúkat és a fogófelületeket szárazon, tisztán, olaj- és zsírmentesen.** A csúszós fogantyúk és fogófelületek nem teszik lehetővé a szerszám biztonságos kezelését és irányítását váratlan helyzetekben.
5. **AZ AKKUMULÁTOROS SZERSZÁM HASZNÁLATA ÉS GONDOSZÁSA**
- a) **Csak a gyártó által megadott töltővel töltsé újra.** Egy bizonyos típusú akkumulátorcsomaghoz alkalmas töltő tűzveszélyt okozhat, ha egy másik akkumulátorcsomaggal használja
- b) **Az elektromos szerszámokat csak a kifejezetten erre a célra szolgáló akkumulátorokkal használja.** Minden más akkumulátor csomag használata balesetet és tüzesetet idézhet elő.
- c) **Amikor az akkumulátor nincs használatban, tartsa távol más fémtárgyaktól, például gemkapcsoktól, érméktől, kulcsoktól, szögektől, csavaroktól vagy más apró fémtárgyaktól,**

**amelyek kapcsolatot teremtenek az egyik csatlakozótól a másikig.** Az akkumulátor pólusainak rövidre zárása égési sérüléseket vagy tüzet okozhat.

- d) **Nem rendeltetészerű körülmények között folyadék spricelhet ki az akkumulátorból; kerülje az érintkezést. Ha véletlenül hozzáér, öblítse le vízzel. Ha a folyadék szembe kerül, forduljon orvoshoz.** Az akkumulátorból kijutó folyadék irritációt vagy égést okozhat.
- e) **Ne használjon sérült vagy módosított akkumulátort vagy eszközt.** A sérült vagy módosított akkumulátorok kiszámíthatatlanul viselkedhetnek, ami tüzet, robbanást vagy sérülésveszélyt okozhat.
- f) **Ne tegye ki az akkumulátort vagy a szerszámot tűznek vagy túlzott hőmérsékletnek.** Tűznek vagy 130 °C feletti hőmérsékletnek kitéve robbanást okozhat.
- g) **Kövesse az összes töltési utasítást, és ne töltse az akkumulátorcsoomagot vagy a szerszámot a használati utasításban megadott hőmérsékleti tartományon kívül.** A nem megfelelő vagy a megadott tartományon kívüli hőmérsékleten történő töltés károsíthatja az akkumulátort, és növelheti a tűzveszélyt.
6. **SZERVÍZ**
- a) **Az elektromos szerszámot csak azonos cserealkatrészek felhasználásával, szakképzett szakemberrel javíttassa meg.** Ez biztosítja, hogy az elektromos szerszám biztonsága megmaradjon.
- b) **Soha ne szervizeljen sérült akkumulátor csomagot.** Az akkumulátorok szervizelését csak a gyártó

vagy az arra felhatalmazott szervizek végezhetik.

## **Ide-oda mozgó fűrészekre vonatkozó biztonsági utasítások**

- **Tartsa az elektromos szerszámot a szigetelt fogófelületeknél, amikor olyan műveletet végez, ahol a vágó tartozék rejtett vezetékkel érintkezhetnek.** Vágó tartozék a „feszültség alatt álló” vezeték megérintése az elektromos szerszám szabadon lévő fémrészeit „feszültség alá helyezheti”, és a kezelőt áramütés érheti.
- **Használjon bilincset vagy más praktikus módszert a munkadarab rögzítésére és alátámasztására egy stabil platformon.** Ha a munkadarabot a kezével vagy a testéhez szorítja, az instabillá válik, és az irányítás elvesztéséhez vezethet.
- **Csak a PARKSIDE által javasolt kiegészítőket használja.** A nem megfelelő kiegészítők áramütést vagy tüzet okozhatnak.

## **Ide-oda mozgó fűrészekre vonatkozó további biztonsági utasítások**

- **Ne nyúljon a fűrészelési terület közelébe.** Ne nyúljon a munkadarab alá. Sérülésveszély áll fenn, ha hozzáér a fűrészlaphoz.
- **Az elektromos kéziszerszámot csak bekapcsolt állapotban vezesse a munkadarab felé.** Ellenkező esetben fennáll a visszaütés veszélye, ha a szerszám beszorul a munkadarabba.
- **Ügyeljen arra, hogy a talplemez a fűrészelés közben stabi-**

- lan felfeküdjön.** A beakadt fűrészlap eltörhet vagy visszaütést okozhat.
- **A munkafolyamat befejezése után kapcsolja ki az elektromos kéziszerszámot és csak akkor húzza ki a fűrészlapot a vágatból, ha az már teljesen leállt.** Ily módon elkerülhető a visszaütés és biztonságosan leteheti az elektromos kéziszerszámot.
  - **Csak ép, kifogástalan fűrészlapokat használjon.** Az elgörbült vagy tompa fűrészlapok könnyen eltörhetnek, negatívan befolyásolhatják a vágást vagy visszaütést okozhatnak.
  - **Ne fékezze le a fűrészlapot a kikapcsolás után oldalirányú ellennyomással.** A fűrészlap megsérülhet, eltörhet vagy visszaütést okozhat.
  - **Használjon bilincseket vagy más praktikus módszert a munkadarab rögzítésére és alátámasztására egy stabil platformon.** Ha a munkadarabot a kezével vagy a testéhez szorítja, az instabillá válik, és az irányítás elvesztéséhez vezethet.
  - **Ne érjen hozzá a működő fűrészszel semmilyen tárgyhoz vagy a talajhoz.** Visszaütés veszélye áll fenn.
  - **Munka közben tartsa erősen két kézzel az elektromos kéziszerszámot és gondoskodjon stabil álló helyzetről.** Az elektromos kéziszerszám biztosabban vezethető két kézzel.
  - **Azonnal kapcsolja ki a készüléket, ha a fűrészlap beszorult. Feszítse szét a vágatot és óvatosan húzza ki a fűrészlapot.** Előfordulhat, hogy elveszíti uralmát az elektromos kéziszerszám fölött.

- **Használjon erre alkalmas detektort vagy kérje a helyi áramszolgáltató segítségét a rejtett vezetékek felderítéséhez.** Az elektromos kábelek megérintése tüzet és áramütést okozhat. A gázvezetékek megrongálása robbanáshoz vezethet. A vízcsövek sérülése anyagi kárt okozhat.
- **Mindig várja meg, míg a motoros szerszám mozgása teljesen leáll, és csak ezt követően tegye le.** A használatban lévő eszköz beszorulhat, és a motoros szerszám irányíthatatlanná válhat.

### Maradvány-kockázatok

Akkor is mindig maradnak maradvány-kockázatok, ha az elektromos kéziszerszámot az előírtaknak megfelelően használja. A következő veszélyek léphetnek fel a jelen elektromos kéziszerszám felépítéséből és kivitelezéséből adódóan:

- Halláskárosodás, ha nem visel megfelelő hallásvédőt.
- A kéz és kar rezgéséből adódó egészségkárosodás, amennyiben a készüléket hosszabb ideig vagy nem megfelelően használja vagy a készülék nincs megfelelően karbantartva.
- Vágási sérülések

**▲ FIGYELMEZTETÉS!** A készülék működése közben keletkező elektromágneses mező által okozott veszély. A mező adott esetben hátrányosan befolyásolhatja az aktív és passzív orvostechikai implantátumokat. A súlyos vagy halálos sérülések kockázatának csökkentése érdekében azt javasoljuk az orvostechikai implantátummal élő személyeknek, hogy a készülék használata előtt kérjék orvosuk vagy az orvosi implantátum gyártójának tanácsát.

## Előkészítés

**▲ FIGYELMEZTETÉS!** Sérülésveszély véletlenül beinduló készülék révén. Csak akkor helyezze be az akkumulátort a készülékbe, ha a készülék teljesen elő van készítve a használatra.

### Kezelőelemek

A készülék első használata előtt ismerje meg a kezelőelemeket.

- **be-/kikapcsoló (5)**
  - Bekapcsolás: nyomja meg
  - Löketszám fokozatmentes szabályozása: minél tovább tartja nyomva a be-/kikapcsoló gombot, annál magasabb a löketszám.
  - Kikapcsolás: engedje el
- **kapcsolózár (6)**
  - Feloldás: nyomja meg
  - Lezárás: engedje el
- **fordulatszám gomb (20)**
  - Fordulatszám-fokozat átkapcsolása
    - 1  $\triangleq$  legkisebb fordulatszám-fokozat
    - 2  $\triangleq$  legnagyobb fordulatszám-fokozat

### Fűrészlap felszerelése és leszerelése



**▲ VIGYÁZAT!** Sérülésveszély áll fenn, ha hozzáér a fűrészlaphoz. Viseljen védőkesztyűt a fűrészlap felhelyezésekor.

#### Előfeltételek

- A fűrészlap egy 1/2" univerzális befogóval rendelkezik, mint a csomagban található fűrészlapok (17, 18).
- A fűrészlap alkalmas az adott anyaghoz. A készülék csomagjában egy fához alkalmas durva fogazatú fűrészlap és egy fémhez és műanyaghoz alk-

almas finom fogazatú fűrészlap található.

- A befogótokmányban nincs forgács vagy más anyagmaradvány.

#### Fűrészlap felszerelése (B ábra)

1. Forgassa el a befogótokmányt (2) amennyire csak lehet  $\cup$  (előlről nézve) és tartsa erősen ebben a pozícióban.
2. Helyezze be a fűrészlapot (17, 18) a befogótokmányba (2).
3. Engedje el a befogótokmányt (2).
4. Ellenőrizze, hogy a fűrészlap (17, 18) megfelelően van rögzítve és a fogak lefelé mutatnak.

#### Fűrészlap leszerelése (B ábra)

1. Tartsa erősen a fűrészlapot (17, 18).
2. Forgassa el a befogótokmányt (2) amennyire csak lehet  $\cup$  (előlről nézve) és tartsa erősen ebben a pozícióban.
3. Vegye ki a fűrészlapot (17, 18) a befogótokmányból (2).
4. Engedje el a befogótokmányt (2).

### Talplemez beállítása

#### Tudnivalók

- Sérülésveszély! Szerelje le a fűrészlapot.
- Soha ne használja a készüléket talplemez nélkül.

#### Eljárás (A ábra)

1. Talplemez (1) kireteszelése: forgassa lefelé a kart (14).
2. Állítsa be a talplemezt (1) a kívánt pozícióra.
3. Talplemez (1) reteszeltése: forgassa felfelé a kart (14).

## Akkumulátor töltöttségi szintjének ellenőrzése

| LED-ek                    | jelentés                           |
|---------------------------|------------------------------------|
| piros, narancssárga, zöld | akkumulátor feltöltve              |
| piros, narancssárga       | akkumulátor részben fel van töltve |
| piros                     | az akkumulátor töltése szükséges   |

1. Nyomja meg a gombot (11) a töltésszint-kijelző (12) mellett az akkumulátoron (10).

A töltésszint-kijelző LED-jei jelzik az akkumulátor töltöttségi szintjét.

2. Töltse fel az akkumulátort (10), ha a töltésszint-kijelzőnek (12) már csak a piros LED-je világít.

## Akkumulátor feltöltése

Lásd a töltő használati útmutatóját is.

### Utasítások

- Töltés előtt hagyja lehűlni a felmelegedett akkumulátort.
- Ne hagyja az akkumulátort hosszú ideig a tűző napon és ne tegye fűtőtestre (max. 50 °C).

### Akkumulátor feltöltése

1. Vegye ki az akkumulátort (10) a készülékből.
2. Csúsztassa az akkumulátort (10) az akkumulátor-töltő (15) töltőnyílásába.
3. Csatlakoztassa az akkumulátor-töltőt (15) egy csatlakozóaljzathoz.
4. Feltöltést követően válassza le az akkumulátor-töltőt (15) a hálózatról.
5. Húzza ki az akkumulátort (10) az akkumulátor-töltőből (15).

## Üzemeltetés

### Fűrészelésre vonatkozó utasítások

#### Általános információk

- Ne használjon életlen, hajlott vagy más módon sérült fűrészlapokat.
- Fűrészelés előtt ellenőrizze a munkadarabot, hogy nincs-e rajta rejtett idegen test, mint például szögek vagy csavarok. Ezeket távolítsa el.
- Csak olyan fűrészlapokat használjon, amelyek fűrészlapszára megegyezik a mellékelt fűrészlappal.
- Tartsa erősen a készüléket a markolatnál fogva.
- Helyezze a talplemezt a munkadarabra.
- Ne fejtse ki túl erős nyomást a vágás irányába. Hagyja, hogy a készülék végezze a munkát.
- Azonnal kapcsolja ki a készüléket, ha a fűrészlap megakad. Feszítse szét a vágatot és óvatosan húzza ki a fűrészlapot.
- Mielőtt leteszi a készüléket, kapcsolja ki a készüléket és várja meg, amíg teljesen leáll.
- Munka közben a fűrészhez képest mindig oldalt álljon.
- Kerülje a készülék túlzott igénybevétele a munka során.

#### Merülő fűrészelés

#### Előfeltételek

- Puha anyagok, pl. fa, pórusbeton vagy gipszkarton stb.

#### Eljárás

1. Helyezze a készüléket a talplemez (1) alsó szélével a munkadarabra. A fűrészlap (17) nem ér a munkadarabhoz.

2. Merítse a fűrészlapot (17) a munkadarabra úgy, hogy a készüléket előre bilentli, amíg a készülék függőlegesen áll.
3. Fűrészeljen a kívánt vágásvonal mentén.

## Akkumulátor behelyezése és kivétele

**▲ FIGYELMEZTETÉS!** Sérülésveszély véletlenül beinduló készülék révén. Csak akkor helyezze be az akkumulátort a készülékbe, ha a készülék teljesen elő van készítve a használatra.

**MEGJEGYZÉS!** Anyagi kár veszélye! A helytelen akkumulátor kárt tehet a készülékben és az akkumulátorban.

### Akkumulátor behelyezése

1. Csúszta be az akkumulátort (10) a vezetősín mentén az akkumulátor-tartóba (9).  
Az akkumulátor hallhatóan rögzül.

### Akkumulátort kivétele

1. Nyomja meg és tartsa lenyomva az akkumulátor-kireteszelőt (13) az akkumulátoron (10).
2. Húzza ki az akkumulátort az akkumulátor-tartóból (9).

## Be- és kikapcsolás

### Bekapcsolás

1. Helyezze be az akkumulátort a készülékbe.
2. Tartsa a készüléket a markolatnál (7) és a pótmarkolatnál (4) fogva (szigetelt fogófelületek).
3. Nyomja meg a kapcsolózárt (6).
4. Nyomja meg és tartsa lenyomva a be-/kikapcsolót (5).
5. Engedje el a kapcsolózárt (6).
6. Várja meg, amíg a készülék eléri a teljes löketségöt.

### Kikapcsolás

1. Engedje el a be-/kikapcsolót (5).
2. Csak akkor húzza ki a fűrészlapot a vágatból, ha az már teljesen leállt.
3. Vegye ki az akkumulátort a készülékből, ha felügyelet nélkül hagyja a készüléket vagy befejezte a munkát.

## Fordulatszám beállítása

A fordulatszám gombbal (20) két fordulatszám-fokozat közül választhat.

A kijelzőn lévő szám **1 2** (fokozat) (19) és a percenkénti löketség közötti összefüggés az alábbi táblázatban látható.

| szint | Üresjárat                | löketség |
|-------|--------------------------|----------|
| 1     | 0-2300 min <sup>-1</sup> |          |
| 2     | 0-3000 min <sup>-1</sup> |          |

## PARKSIDE alkalmazás



A PARKSIDE alkalmazással felügyelheti a készüléket és bizonyos funkciókat vezérelhet. A funkciók az alkalmazás és firmware frissítéseivel változhatnak. A PARKSIDE alkalmazással kapcsolatos további információk a smart akkumulátor útmutatójában található.

### Előfeltételek







Ahhoz, hogy megtalálja a készüléket a PARKSIDE alkalmazásban, a következő feltételeknek kell teljesülniük:

- Okos telefonján telepítve van a PARKSIDE alkalmazás és aktiválva van a Bluetooth®.
  - A készülékbe a következő akkumulátor van behelyezve: PARKSIDE Performance Smart akkumulátor PAPS 204 A1 vagy PAPS 208 A1. Ez az akkumulátor már csatlakoztatva lett a PARKSIDE alkalmazáshoz.
- A készülék az akkumulátoron keresztül kommunikál az alkalmazással.

## Készülék csatlakoztatása a PARKSIDE alkalmazáshoz

1. Helyezze be a Smart akkumulátort (10).
2. Nyomja meg a be-/kikapcsolót (5). A „Csatlakozva” kijelzés (8) háromszor felvillan. Ha a készülék csatlakoztatva van, akkor a „Csatlakozva” kijelzés folyamatosan világít.
3. Nyissa meg a PARKSIDE alkalmazást.
4.   **Az Ön eszközei.**  
A készülék megjelenik a listában. Ha a készülék nem jelenik meg a listában, akkor adja hozzá a készüléket manuálisan.

## Készülék ellenőrzése és vezérlése

1.   **Az Ön eszközei.**
2.  Válassza ki a készüléket a listában. Megjelenik a készülék áttekintő oldala.
3.  Válassza ki a kívánt beállítást az áttekintő oldalon.  
  Ha bizonytalan, válassza ki a sűgőt.  
Megjelenik egy párbeszédpanel az egyes beállítások leírásával.

## Szállítás

A készülék szállítására vonatkozó utasítások:

- Kapcsolja ki a készüléket és távolítsa el az akkumulátort (10). Győződjön meg arról, hogy minden mozgó alkatrész teljesen leállt.
- Távolítsa el a betétszerszámot.
- Mindig a markolatnál (7) fogva vigye a készüléket.

## Tisztítás, karbantartás és tárolás

**▲ FIGYELMEZTETÉS!** Sérülésveszély véletlenül beinduló készülék révén. Vigyázzon magára a karbantartási és tisztítási munkák során. Kapcsolja ki a készüléket és vegye ki az akkumulátort (10).

A jelen használati útmutatóban nem szereplő javítási és karbantartási munkákat szervizközpontunkkal végeztesse el. Csak eredeti alkatrészeket használjon.

### Tisztítás

**▲ FIGYELMEZTETÉS!** Áramütés! Soha ne fröcskölje le a készüléket vízzel.

**MEGJEGYZÉS!** Anyagi kár veszélye. Vegyi anyagok kárt tehetnek a készülék műanyag részeiben. Ne használjon tisztító-, ill. oldószereket.

- Tartsa tisztán a készülék szellőzőnyílásait, motorházát és markolatait. Ehhez használjon nedves törülközőt vagy keféket.

### Karbantartás

A készülék nem igényel karbantartást.

### Tárolás

Tárolja a készüléket és a tartozékokat mindig:

- tisztán
- szárazon
- portól védve
- A mellékelt tároló kofferben (16)
- gyermekektől elzárva

Az akkumulátor és a készülék tárolási hőmérséklete 0 °C és 45 °C között van. A tárolás során kerülje a túlzott hideget vagy meleget, hogy az akkumulátor ne veszítsen a teljesítményéből.

Hosszabb tárolás (pl. téliesítés) előtt vegye ki az akkumulátort a készülékből (ve-



gye figyelembe az akkumulátor és a töltő külön használati útmutatóját).

## Hibakeresés

A következő táblázat segít Önnek a hibaelhárításban:

| <b>Probléma</b>                 | <b>Lehetséges ok</b>  | <b>Hibaelhárítás</b>   |
|---------------------------------|---|--|
| A készülék nem indul            | Akkumulátor (10) nincs behelyezve                               | Akkumulátor behelyezése, L. 159  |
|                                 | Be-/kikapcsoló (5) meghibásodott                                | Forduljon a szervizközpont-hoz.  |
|                                 | A motor meghibásodott   | Forduljon a szervizközpont-hoz.  |
|                                 | Akkumulátor (10) lemerült                                       | Töltse fel az akkumulátort (lásd az akkumulátor és a töltő külön használati útmutatóját) |
| A készülék szakaszosan működik  | Belső érintkezési hiba  | Forduljon a szervizközpont-hoz.  |
|                                 | Be-/kikapcsoló (5) meghibásodott                                | Forduljon a szervizközpont-hoz.  |
| Gyenge fűrészelési teljesítmény | A fűrészlap (17, 18) nem alkalmas a megmunkálandó munkadarabhoz | Helyezzen be megfelelő fűrészlapot (17, 18)  |
|                                 | A fűrészlap (17, 18) tompa                                      | Helyezzen be új fűrészlapot (17, 18)   |
|                                 | Helytelen fűrészelési sebesség                                  | Alkalmazzon megfelelő fűrészelési sebességet   |
|                                 | Alacsony akkumulátor-teljesítmény                               | Töltse fel az akkumulátort (lásd az akkumulátor és a töltő külön használati útmutatóját) |
| A fűrészlap gyorsan tompa lesz  | A fűrészlap (17, 18) nem alkalmas a megmunkálandó munkadarabhoz | Helyezzen be megfelelő fűrészlapot (17, 18)  |
|                                 | Túl nagy a kifejtett nyomás                                     | Csökkentse a kifejtett nyomást   |
|                                 | Túl nagy a fűrészelési sebesség                                 | Csökkentse a fűrészelési sebességet  |

## Ártalmatlanítás/ Környezetvédelem

Vegye ki az akkumulátort a készülékből és juttassa el a készüléket, az akkumulátort, a tartozékokat és a csomagolást környezetbarát újrahasznosításra.



Az elektromos készülékek nem tartoznak a háztartási hulladékba.

Az áthúzott kerek kuka szimbóluma azt jelenti, hogy ezt a terméket élettartama végén nem szabad szelektálatlan települési hulladékként ártalmatlanítani.

### Az elektromos és elektronikus berendezések hulladékaikról szóló 2012/19/EU irányelv:

A fogyasztókat jogszabály kötelezi arra, hogy az elektromos és elektronikus berendezéseket élettartamuk végén eljuttassák környezetbarát újrahasznosításra. Ilyen módon környezetbarát és erőforrás-kímélő újrahasznosítás biztosítható.

A nemzeti jogba való átültetéstől függően a következő lehetőségek állnak rendelkezésre:

- visszaadás egy értékesítő helyen,

- leadás egy hivatalos gyűjtőhelyen,
- visszaküldés a gyártónak/forgalmazónak.

Ez nem érinti a hulladékká vált készülékek tartozékait és elektromos alkatrészek nélküli segédeszközeit.

### Akkumulátorok ártalmatlanítási utasításai



Ne dobja az akkumulátort a háztartási hulladékba, tűzbe (robbanásveszély) vagy vízbe. A sérült akkumulátorok kárt tehetnek a környezetben és károsak lehetnek az egészségre, ha mérgező gőzök és folyadékok szivárognak ki belőlük.

Ártalmatlanítsa az akkumulátorokat a helyi előírásoknak megfelelően. A meghibásodott vagy elhasználdott akkumulátorokat a 2006/66/EK irányelv szerint újra kell hasznosítani. Az akkumulátorokat egy használt-akkumulátor gyűjtőhelyen adhatja le, ahol azok környezetbarát újrahasznosításra kerülnek. Érdeklődjön a helyi hulladékkezelő szolgáltatónál vagy szervizközpontunkban. Ártalmatlanítsa az akkumulátorokat lemerült állapotban. Az javasoljuk, hogy takarja le a pólusokat ragasztószalaggal a rövidzárlat ellen. Ne nyissa fel az akkumulátort.

## Pótalkatrészek és tartozékok

**Pótalkatrészek és tartozékok az alábbi oldalon állnak rendelkezésre [www.grizzlytools.shop](http://www.grizzlytools.shop).** Ha probléma merül fel a rendelés során, vegye fel velünk a kapcsolatot internetes boltunkon keresztül. További kérdések esetén forduljon az alábbi helyre: JÓTÁLLÁSI TÁJÉKOZTATÓ, L. 163

| Poz. sz. | Név       | Rendelési sz. |
|----------|-----------|---------------|
| 1        | talplemez | 91110545      |
| 14       | kar       | 91110546      |

# JÓTÁLLÁSI TÁJÉKOZTATÓ

|                       |                         |
|-----------------------|-------------------------|
| A termék megnevezése: | <b>Akkus kardfűrész</b> |
| A termék típusa:      | <b>PSSAP 2028 B2</b>    |
| Gyártási szám:        | <b>426015_2301</b>      |

|   |  |
|---|--|
| A gyártó cégneve, címe, e-mail címe:<br><b>Grizzly Tools GmbH &amp; Co. KG</b><br>Stockstädter Straße 20<br>63762 Großostheim<br>Germany<br>E-Mail: service@grizzlytools.de | Szerviz neve, címe, telefonszáma:<br>Szerviz Magyarország<br>Tel.: 06800 21225<br>E-Mail: grizzly@lidl.hu<br>W+T Környezetvédelmi és Szolgáltató Kft.<br>Dunapart also 138<br>2318 Szigetszentmárton<br>Tel.: 0624 456 672 |
| Az importáló/ forgalmazó neve és címe:<br>Lidl Magyarország Kereskedelmi Bt., H-1037 Budapest, Rádl árok 6.   |  |

1. A jótállási idő a Magyarország területén, Lidl Magyarország Kereskedelmi Bt. üzle-tében történt vásárlás napjától számított 5 év, amely jogvesztő. A jótállási idő a fogyasztó részére történő átadással, vagy ha az üzembe helyezést a forgalmazó, vagy annak megbízottja végzi, az üzembe helyezés napjával kezdődik.
2. A jótállási igény a jótállási jeggyel és/vagy a vásárlást igazoló blokkal érvényesíthető. A jótállási jegy szabálytalan kiállítása, vagy átadásának elmaradása nem érinti a jótállási köte-lezettség-vállalás érvényességét. Kérjük, hogy a vásárlás tényének és időpontjának bizonyítá-sára őrizze meg a pénztári fizetésnél kapott jótállási jegyet és a vásárlást igazoló blokkot.
3. A vásárlástól számított három munkanapon belül érvényesített csereigény esetén a forgalma-zó köteles a terméket kicserélni, feltéve ha a hiba a rendeltetészerű használatot akadályozza. A jótállási jogokat a termék tulajdonosaként a fogyasztó érvényesítheti az áruházakban, valamint a jótállási tájékoztatóban feltüntetett szervizekben. (A magyar Polgári Törvénykönyv alapján fogyasztónak minősül a szakmája, önálló foglalkozása vagy üzleti tevékenysége körén kívül eljáró természetes személy.)  
 A jótállás ideje alatt a fogyasztó hibás teljesítés esetén kérheti a termék kijavítását, kicserélé-sét, vagy ha a termék nem javítható vagy cserélhető, vagy az a forgalmazónak aránytalan többletköltséggel járna, illetve a fogyasztó kijavításhoz, kicseréléshez fűződő érdeke alapos ok miatt megszűnt, árleszállítást kérhet, vagy elállhat a szerződéstől és visszakérheti a vételár-t. A kijavítás során a termékbe csak új alkatrész kerülhet beépítésre.

4. A fogyasztó a hiba felfedezése után a lehető legrövidebb időn belül köteles a hibát bejelenteni és a terméket a jótállási jogok érvényesítése céljából átadni. A hiba felfedezésétől számított két hónapon belül bejelentett jótállási igényt időben közöltnek kell tekinteni. A közlés elmaradásából eredő kárért a fogyasztó felelős. A jótállási igény érvényesíthetőségének határideje a termék, vagy fődarabjának kicserélése esetén a csere napján újraindul.
5. A rögzített bekötésű, illetve a 10 kg-nál súlyosabb, vagy tömegközlekedési eszközön nem szállítható terméket az üzemeltetés helyén kell megjavítani. Abban az esetben, ha a javítás a helyszínen nem végezhető el, a termék ki- és visszaszereléséről, valamint szállításáról a forgalmazónak kell gondoskodnia.
6. A jótállás nem áll fenn, ha a hiba a nem rendeltetésszerű használatból, átalakításból, helytelen tárolásból, vagy a használati utasítástól eltérő kezelésből, vagy bármely a vásárlást követő behatásból fakad, vagy elemi kár okozta, és azt a forgalmazó, vagy a szerviz bizonyítja. A jótállás nem vonatkozik a mozgó kopó alkatrészek (világítótestek, gumibroncok stb.) rendeltetésszerű elhasználódására. A szerviz és a forgalmazó a kijavítás során nem felel a terméken a fogyasztó vagy harmadik személyek által tárolt adatokért vagy beállításokért.
7. Fogyasztói jogvita esetén a fogyasztó a megyei (fővárosi) kereskedelmi és iparkamarák mellett működő békéltető testület eljárását is kezdeményezheti. A jótállás a fogyasztó törvényből eredő szavatossági jogait és azok érvényesíthetőségét nem érinti.

Kijavítást ellenőrző szelvény:

|   |                           |
|---|---------------------------|
| A jótállási igény bejelentésének időpontja:       | A hiba oka:               |
| Javításra átvétel időpontja:                      | A hiba javításának módja: |
| A fogyasztó részére történő visszaadás időpontja: |                           |
| A szerviz bélyegzője, kelt és aláírás:            |                           |

Kicserélést ellenőrző szelvény:

|   |
|---|
| A jótállási igény bejelentésének időpontja: |
| Kicserélés időpontja:                       |
| A cserélő bolt bélyegzője, kelt és aláírás: |

# Az eredeti EK -megfelelőségi nyilatkozat fordítása

Termék: **Akkus kardfűrész**

Modell: **PSSAP 2028 B2**

Sorozatszám: 000001-017500

A fent ismertetett nyilatkozat tárgya megfelel a vonatkozó uniós harmonizációs jogszabályoknak:

**2006/42/EC • 2014/30/EU • 2011/65/EU & (EU) 2015/863**  
**Termék akkumulátorral Smart PAPS 204 A1/**  
**Smart PAPS 208 A1: 2014/53/ EU**

E nyilatkozat fent leírt tárgya összhangban van az egyes veszélyes anyagok elektromos és elektronikus berendezésekben való alkalmazásának korlátozásáról szóló, 2011. június 8-i 2011/65/EU európai parlamenti és tanácsi iránylelvelel.

A megfelelés biztositása érdekében a következő harmonizált szabványokat és nemzeti szabványokat és előírásokat alkalmazták:

**EN 62841-1:2015/A11:2021 • EN 62841-2-11:2016/A1:2020**  
**EN IEC 63000:2018**  
**EN IEC 55014-1:2021 • EN IEC 55014-2:2021**  
**EN 62471:2008 • IEC 62471:2006**  
**Termék akkumulátorral Smart PAPS 204 A1/Smart PAPS 208 A1:**  
**EN 301 489-1 V2.2.3:2019 • Draft EN 301 489-17 V3.2.5:2022**  
**EN 300 328 V2.2.2:2019 • EN 50663:2017**

E megfelelési nyilatkozat a gyártó kizárólagos felelőségére kerül kibocsátásra:



Grizzly Tools GmbH & Co. KG  
 Stockstädter Str. 20  
 63762 Großostheim  
 NÉMETORSZÁG  
 03.09.2023

Christian Frank  
 Meghatalmazott képviselő a dokumentációhoz

## Spis treści

### Wprowadzenie..... 166

|  |     |
|--|-----|
| Użytkowanie zgodne z przeznaczeniem..... | 167 |
| Zakres dostawy/akcesoria.....            | 167 |
| Zestawienie elementów urządzenia.....    | 167 |
| Opis działania.....                      | 167 |
| Dane techniczne.....                     | 168 |

### Wskazówki dotyczące bezpieczeństwa..... 169

|   |     |
|---|-----|
| Znaczenie wskazówek dotyczących bezpieczeństwa.....             | 169 |
| Piktogramy i symbole.....                                       | 170 |
| Ogólne ostrzeżenia dotyczące bezpieczeństwa elektronarzędzi.... | 170 |
| Wskazówki bezpieczeństwa dotyczące cięcia oscylacyjnego.....    | 173 |
| Ryzyko resztkowe.....   | 175 |

### Przygotowanie..... 175

|  |     |
|--|-----|
| Elementy obsługi.....                          | 175 |
| Montaż i demontaż brzeszczotu do cięć.....     | 175 |
| Regulacja stopki.....                          | 176 |
| Sprawdzanie stanu naładowania akumulatora..... | 176 |
| Ładowanie akumulatora.....                     | 176 |

### Eksploatacja..... 177

|   |     |
|---|-----|
| Wskazówki w zakresie cięcia.....        | 177 |
| Wkładanie i wyciąganie akumulatora..... | 177 |
| Włączanie i wyłączanie.....             | 177 |
| Wybór prędkości obrotowej.....          | 178 |

### Aplikacja Parkside..... 178

### Transport..... 178

### Czyszczenie, konserwacja i przechowywanie..... 179

|                     |     |
|---------------------|-----|
| Czyszczenie.....    | 179 |
| Konserwacja.....    | 179 |
| Przechowywanie..... | 179 |

### Rozwiązywanie problemów... 179

### Utylizacja /ochrona środowiska..... 180

|   |     |
|---|-----|
| Instrukcja utylizacji akumulatorów..... | 181 |
|---|-----|

### Serwis..... 181

|                       |     |
|-----------------------|-----|
| Gwarancja.....        | 181 |
| Serwis naprawczy..... | 182 |
| Service-Center.....   | 183 |
| Importer.....         | 183 |

### Części zamienne i akcesoria.... 183

### Tłumaczenie oryginalnej deklaracji zgodności WE..... 184

### Widok rozłożony..... 201

## Wprowadzenie

Serdecznie gratulujemy zakupu nowej akumulatorowej piły szablastej (w dalszej części dokumentu określanego jako elektronarzędzie).

Zdecydowali się Państwo na zakup urządzenia wysokiej jakości. Urządzenie zostało poddane kontroli jakości w trakcie produkcji oraz kontroli końcowej. Dzięki temu gwarantujemy sprawność Państwa urządzenia.



Instrukcja obsługi jest integralną częścią urządzenia. Zawiera ona ważne wskazówki dotyczące bezpieczeństwa, użytkowania i utylizacji. Należy uważnie przeczytać instrukcję obsługi. Należy zapoznać się z elementami obsługowymi i zasadami prawidłowego użytkowania urządzenia. Z urządzenia należy korzystać tylko zgodnie z opisem i w podanych zakresach użytkowania. Instrukcję obsługi należy dobrze przechowywać, a przekazując urządzenie innym osobom należy dołączyć całą dokumentację.

## Użytkowanie zgodne z przeznaczeniem

Urządzenie jest przeznaczone wyłącznie do następujących celów:

- Cięcie tworzywa sztucznego, drewna i lekkich elementów przy stabilnym podparciu
- Eksploatacja wyłącznie w suchych pomieszczeniach.

Przestrzegać uwag dotyczących typów brzeszczotów.

Każdy inny rodzaj zastosowania, który nie został wyraźnie dopuszczony w niniejszej instrukcji obsługi, może stanowić źródło poważnych niebezpieczeństw dla użytkownika oraz prowadzić do uszkodzeń urządzenia. Operator lub użytkownik jest odpowiedzialny za wypadki lub szkody innych osób lub ich własności. Urządzenie jest przeznaczone do użytku prywatnego. Urządzenie nie zostało zaprojektowane do ciągłego użytku komercyjnego. Użytkowanie urządzenia do celów komercyjnych powoduje utratę gwarancji. Producent nie odpowiada za szkody spowodowane użyciem urządzenia w sposób niezgodny z przeznaczeniem lub jego nieprawidłową obsługą.

Urządzenie jest częścią serii

**X 20 V TEAM** i może być zasilane za pomocą akumulatorów serii **X 20 V TEAM**. Akumulatory serii **X 20 V TEAM** można ładować tylko za pomocą ładowarek z serii **X 20 V TEAM**.

## Zakres dostawy/akcesoria

Rozpakować urządzenie i sprawdzić zakres dostawy.

Materiały opakowaniowe należy usuwać zgodnie z przepisami.

- Akumulatorowa piła szablasta
- 1 Brzeszczot do cięć w drewnie HCS (Swiss made)

- 1 Brzeszczot do cięć w metalu BIM (Swiss made)
- Walizka
- Tłumaczenie instrukcji oryginalnej

**Akumulator i ładowarka nie są zawarte w zakresie dostawy.**

## Zestawienie elementów urządzenia

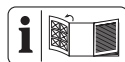

Ilustracje znajdują się na przedniej rozkładanej stronie.

- 1 Stopka
- 2 Uchwyt mocujący
- 3 Lampka robocza LED
- 4 Dodatkowy uchwyt
- 5 Włacznik/wyłącznik
- 6 Blokada załączania
- 7 Rękojeść
- 8 Wskazanie „Połączono”
- 9 Uchwyt akumulatora
- 10 Akumulator (nie dostarczono)
- 11 Przycisk (Wskaźnik poziomu naładowania)
- 12 Wskaźnik poziomu naładowania
- 13 Element odblokowujący akumulator
- 14 Dźwignia
- 15 Ładowarka akumulatora (nie dostarczono)
- 16 Walizka
- 17 Brzeszczot do cięć w drewnie
- 18 Brzeszczot do cięć w metalu
- 19 Wyświetlacz (poziom)
- 20 Przycisk prędkości obrotowej

## Opis działania

Piła szablasta to ręczna piła z brzeszczotem do cięć wykonującym ruchy posuwisto-zwrotne.

Funkcje elementów obsługowych podano w poniższych opisach.

## Dane techniczne

### Akumulatorowa piła szablasta

..... **PSSAP 2028 B2**

Napięcie obliczeniowe  $U$  ..... 20 V  $\approx$

Ciężar z akumulatorem (4,0 Ah Smart)

.....  $\approx 2,5$  kg

Liczba skoków na biegu jałowym

- poziom1 ..... 0–2300 min<sup>-1</sup>

- poziom2 ..... 0–3000 min<sup>-1</sup>

Długość skoku ..... 28 mm

Głębokość cięcia

- drewno .....  $\leq 255$  mm

- stal .....  $\leq 20$  mm

- metal nieżelazny .....  $\leq 25$  mm

- rura metalowa .....  $\leq 150$  mm

Poziom ciśnienia akustycznego ( $L_{pA}$ )

..... 87,3 dB;  $K_{pA}=5$  dB

Poziom mocy akustycznej ( $L_{WA}$ )

- zmierzony ..... 95,3 dB;  $K_{WA}=5$  dB

Wibracje ( $a_h$ ) ..... 14,2 m/s<sup>2</sup>;  $K=1,5$  m/s<sup>2</sup>

Akumulator ..... Li-Ion

Temperatura .....  $\leq 50$  °C

- ładowanie ..... 4 – 40 °C

- Eksploatacja ..... -20 – 50 °C

- Przechowywanie ..... 0 – 45 °C

Akumulator PARKSIDE Performance Smart

Smart PAPS 204 A1/Smart PAPS 208 A1

- pasmo częstotliwości

..... 2400–2483,5 MHz

- moc nadawania .....  $\leq 20$  dBm

Stosować środki ochrony słuchu!

Wartości emisji hałasu i wibracji zostały ustalone zgodnie z normami i przepisami, wyszczególnionymi w deklaracji zgodności.

Podana łączna wartość drgań i wartość emisji hałasu zostały zmierzone zgodnie z unormowaną metodą pomiarów i mogą

zostać wykorzystane do porównania tego elektronarzędzia z innym. Podana łączna wartości drgań i wartości emisji hałasu mogą zostać wykorzystane także do wstępnej oceny narażenia.

**▲ OSTRZEŻENIE!** Wartości emisji drgań i hałasu mogą różnić się w trakcie rzeczywistego użytkowania elektronarzędzia od wartości podanej, w zależności od sposobu eksploatacji elektronarzędzia. Należy próbować maksymalnie ograniczać narażenie na wibracje. Przykładowym sposobem zmniejszenia narażenia na wibracje jest ograniczenie czasu pracy. Należy przy tym uwzględnić wszystkie elementy cyklu eksploatacji (na przykład czas, w którym elektronarzędzie jest wyłączone, oraz czas, w których jest ono wprawdzie włączone, ale pracuje bez obciążenia).

### Czas ładowania

Urządzenie jest częścią serii

**X 20 V TEAM** i może być zasilane

za pomocą akumulatorów serii

**X 20 V TEAM**. Akumulatory serii

**X 20 V TEAM** można ładować

tylko za pomocą ładowarek z serii

**X 20 V TEAM**.

Zalecamy użytkowanie urządzenia

wyłącznie z następującymi akumu-

latorami: PAP 20 B1, PAP 20 B3,

Smart PAPS 204 A1, Smart PAPS 208 A1

Zalecamy ładowanie akumulatorów

za pomocą następujących ładowarek:

PLG 20 A3, PLG 20 A4, PLG 20 C1,

PLG 20 C3, PLG 20 C2, PDSLIG 20 A1,

Smart PLGS 2012 A1

Dane techniczne akumulatora i ładowarki:

Patrz osobna instrukcja obsługi.

Czas ładowania zależy m.in. od takich

czynników, jak temperatura otoczenia i

akumulatora, a także od danego napięcia

sieciowego, dlatego w określonych oko-



licznościach czas ten może odbiegać od podanych wartości.

| <b>Czas ładowania<br/>(min.)</b>   | <b>PAP 20 A1<br/>PAP 20 A2<br/>PAP 20 B1</b> | <b>PAP 20 A3<br/>PAP 20 B3<br/>Smart<br/>PAPS 204 A1</b> | <b>Smart<br/>PAPS 208 A1</b> |
|--|--|--|------------------------------|
| <b>PLG 20 A1<br/>PLG 20 A4<br/>PLG 20 C1</b>                                 | 60   | 120  | 240                          |
| <b>PLG 20 C2</b>   | 45   | 80   | 165                          |
| <b>PLG 20 A2<br/>PLG 20 A3<br/>PLG 20 C3<br/>PDSLГ 20 A1<br/>PDSLГ 20 B1</b> | 35   | 60   | 120                          |
| <b>PLG 201 A1</b>  | 135  | 250  | 500                          |
| <b>Smart<br/>PLGS 2012 A1</b>  | 35   | 45   | 50                           |

## Wskazówki dotyczące bezpieczeństwa

W niniejszym rozdziale opisano podstawowe wskazówki dotyczące bezpieczeństwa w ramach użytkowania urządzenia.

**▲ OSTRZEŻENIE!** Szkody na osobach i szkody rzeczowe wynikające z niewłaściwego postępowania z akumulatorem. Należy przestrzegać uwag dotyczących bezpieczeństwa i wskazówek w zakresie ładowania i prawidłowego użytkowania podanych w instrukcji obsługi akumulatora i ładowarki serii **X 20 V TEAM**. Szczegółowy opis procesu ładowania i dalsze informacje można znaleźć w tej oddzielnej instrukcji obsługi.

### Znaczenie wskazówek dotyczących bezpieczeństwa

**▲ NIEBEZPIECZEŃSTWO!** W przypadku nieprzestrzegania niniejszej wskazówki dotyczącej bezpieczeństwa, doj-

dzie do wypadku. Jego skutkiem są poważne obrażenia ciała lub zgon.

**▲ OSTRZEŻENIE!** W przypadku nieprzestrzegania niniejszej wskazówki dotyczącej bezpieczeństwa, dojdzie do wypadku. Jego skutkiem mogą być poważne obrażenia ciała lub zgon.

**▲ UWAGA!** W przypadku nieprzestrzegania niniejszej wskazówki dotyczącej bezpieczeństwa, dojdzie do wypadku. Jego skutkiem mogą być lekki lub średnie obrażenia ciała.

**WSKAZÓWKA!** W przypadku nieprzestrzegania niniejszej wskazówki dotyczącej bezpieczeństwa, dojdzie do wypadku. Jego skutkiem może być szkoda materialna.

## Piktogramy i symbole

### Piktogramy na urządzeniu



Urządzenie jest częścią serii

**X 20 V TEAM** i może być zasilane za pomocą akumulatorów serii **X 20 V TEAM**. Akumulatory serii **X 20 V TEAM** można ładować tylko za pomocą ładowarek z serii **X 20 V TEAM**.



Urządzeń elektrycznych nie należy wyrzucać razem z odpadami komunalnymi.



Uwaga!



Przeczytać instrukcję obsługi



Klasa ochrony II (izolacja podwójna)



Stosować środki ochrony słuchu



Stosować środki ochrony oczu



Stosować maskę



Stosować rękawice ochronne



Wyświetlacz LED Smart



Przycisk prędkości obrotowej



Wyświetlacz (poziom)

## Ogólne ostrzeżenia dotyczące bezpieczeństwa elektronarzędzi

**▲ OSTRZEŻENIE! Przeczytaj wszystkie ostrzeżenia dotyczące bezpieczeństwa, instrukcje, ilu-**

**stracje i specyfikacje dołączone do tego elektronarzędzia.** Nieprzestrzeżenie wszystkich poniższych instrukcji może być przyczyną porażenia prądem, pożaru i/lub poważnych obrażeń. **Zachowaj wszystkie ostrzeżenia i instrukcje do wykorzystania w przyszłości.**

Pojęcie „elektonarzędzie” w ostrzeżeniach odnosi się do elektronarzędzia zasilanego sieciowo (przewodowo) lub akumulatorowo (bezprowadowo).

1. **BEZPIECZEŃSTWO W MIEJSCU PRACY**
  - a) **Utrzymuj miejsce pracy w czystości oraz dobrze oświetlone.** Nieuporządkowane lub ciemne miejsca sprzyjają wypadkom.
  - b) **Nie korzystaj z elektronarzędzi w środowisku zagrożonym wybuchem, np. w obecności łatwopalnych cieczy, gazów lub pyłów.** Elektronarzędzia wytwarzają iskry, które mogą spowodować zapłon pyłu lub oparów.
  - c) **Podczas pracy z elektronarzędziem należy trzymać dzieci i osoby postronne z daleka.** Rozproszenie uwagi może spowodować utratę kontroli nad narzędziem.
2. **BEZPIECZEŃSTWO ELEKTRYCZNE**
  - a) **Wtyki sieciowe elektronarzędzi muszą pasować do gniazda zasilania. Nigdy nie wolno w żaden sposób modyfikować wtyków sieciowych. Korzystając z uziemionych elektronarzędzi nie wolno używać żadnych wtyczek adaptacyjnych.** Niezmodyfikowane wtyki sieciowe i pasujące gniazda zasilania zmniejszają ryzyko porażenia prądem.

- b) **Unikać kontaktu ciała z uziemionymi powierzchniami, takimi jak rury, grzejniki, piece i lodówki.** Istnieje zwiększone ryzyko porażenia prądem, jeśli ciało jest uziemione.
- c) **Nie wystawiaj elektronarzędzi na działanie deszczu lub wilgoci.** Woda przedostająca się do elektronarzędzia zwiększa ryzyko porażenia prądem.
- d) **Nie wolno korzystać z kabla zasilającego niezgodnie z jego przeznaczeniem. Nigdy nie używaj kabla zasilającego do przenoszenia, ciągnięcia lub odłączania elektronarzędzia. Trzymaj kabel zasilający z dala od źródeł ciepła, oleju, ostrych krawędzi lub poruszających się części.** Uszkodzone lub zaplątane kable zasilające zwiększają ryzyko porażenia prądem.
- e) **Podczas pracy z elektronarzędziem na zewnątrz należy stosować kabel zasilający przeznaczony do użytku na zewnątrz.** Użycie kabla zasilającego przeznaczonego do użytku na zewnątrz zmniejsza ryzyko porażenia prądem.
- f) **Jeżeli nie można uniknąć pracy elektronarzędzia w wilgotnym miejscu, należy użyć zasilania zabezpieczonego wyłącznikiem różnicowo-prądowym (RCD).** Zastosowanie wyłącznika różnicowo-prądowego zmniejsza ryzyko porażenia prądem.
3. **BEZPIECZEŃSTWO OSOBISTE**
- a) **Pracując z elektronarzędziem zachowaj czujność, patrz co robisz i kieruj się zdrowym rozsądkiem. Nie korzystaj z elektronarzędzia, gdy jesteś zmęczony lub pod wpływem narkotyków, alkoholu bądź leków.** Chwila nieuwagi podczas obsługi elektronarzędzia może spowodować poważne obrażenia ciała.
- b) **Stosuj środki ochrony indywidualnej. Zawsze stosuj ochronę oczu.** Sprzęt ochronny, taki jak maska przeciwpyłowa, antypoślizgowe obuwie ochronne, kask lub ochronniki słuchu, stosowane w odpowiednich warunkach, ograniczają obrażenia ciała.
- c) **Zapobiegaj niezamierzonemu uruchomieniu. Przed podłączeniem do źródła zasilania i/lub akumulatora, podniesieniem lub przenoszeniem narzędzia upewnij się, że wyłącznik jest w pozycji wyłączonej.** Przenoszenie elektronarzędzi z palcem na włączniku lub włączanie elektronarzędzi z włączonym włącznikiem sprzyja wypadkom.
- d) **Przed włączeniem elektronarzędzia usuń klucz nastawczy lub klucz maszynowy.** Klucz maszynowy lub klucz pozostawiony na obracającej się części elektronarzędzia może spowodować obrażenia ciała.
- e) **Nie sięgaj zbyt daleko. Utrzymuj właściwą postawę i równowagę przez cały czas.** Umożliwia to lepszą kontrolę nad elektronarzędziem w nieoczekiwanych sytuacjach.
- f) **Ubieraj się odpowiednio. Nie noś luźnej odzieży ani biżuterii. Trzymaj włosy i ubrania z dala od ruchomych części.** Luźne ubrania, biżuteria lub długie włosy mogą zostać pochwycone przez ruchome części.

- g) **Jeśli na wyposażeniu znajdują się urządzenia do podłączania instalacji odpylających i zbierających, należy dopilnować, aby były one podłączone i właściwie użytkowane.** Stosowanie systemu odpylania może zmniejszyć zagrożenia związane z pyłem.
- h) **Nie pozwól, aby przyzwyczajenie wynikające z częstego używania narzędzi spowodowało u Ciebie nadmierną pewność siebie i zignorować zasady bezpieczeństwa narzędzi.** Nieostrożne działanie może w ciągu ułamka sekundy spowodować poważne obrażenia.
4. **OBSŁUGA I KONSERWACJA ELEKTRONARZĘDZI**
- a) **Nie należy przeciążać elektronarzędzi. Zawsze używaj odpowiedniego elektronarzędzia do danego zastosowania.** Właściwe elektronarzędzie wykona pracę lepiej i bezpieczniej, w tempie, do którego zostało zaprojektowane.
- b) **Nie korzystaj z elektronarzędzia, jeśli nie ma możliwości włączenia i wyłączenia go przełącznikiem.** Każde elektronarzędzie, które nie może być sterowane za pomocą przełącznika jest niebezpieczne i musi zostać naprawione.
- c) **Przed dokonaniem jakichkolwiek regulacji, zmian akcesoriów lub przechowywaniem elektronarzędzia należy odłączyć wtyk sieciowy od źródła zasilania i/lub wyjąć akumulator, jeśli jest odłączony.** Takie prewencyjne środki bezpieczeństwa zmniejszają ryzyko przypadkowego uruchomienia elektronarzędzia.
- d) **Nieużywane elektronarzędzia należy przechowywać w miejscu niedostępnym dla dzieci i nie dopuszczać do obsługi elektronarzędzia przez osoby nieobeznane z elektronarzędziem lub niniejszą instrukcją.** Elektronarzędzia są niebezpieczne w rękach nieprzeszkolonych użytkowników.
- e) **Konserwuj elektronarzędzia i akcesoria. Sprawdź elektronarzędzie pod kątem rozregulowania lub blokowania się ruchomych części, czy nie doszło do ich pęknięcia oraz czy nie występują inne okoliczności, które mogą wpływać na działanie elektronarzędzia. Jeśli elektronarzędzie jest uszkodzone, zleć jego naprawę przed użyciem.** Wiele wypadków jest powodowanych przez źle konserwowane elektronarzędzia.
- f) **Utrzymuj narzędzia tnące ostre i czyste.** Prawdopodobnie konserwowane narzędzia tnące z ostrymi krawędziami tnącymi są mniej podatne na zakleszczenia i łatwiejsze do kontrolowania.
- g) **Używaj elektronarzędzia, osprzętu, końcówek narzędzi itp. zgodnie z niniejszą instrukcją, uwzględniając warunki pracy i wykonywaną pracę.** Używanie elektronarzędzia do czynności niezgodnych z przeznaczeniem może prowadzić do niebezpiecznych sytuacji.
- h) **Utrzymuj uchwyty i powierzchnie chwytne suche, czyste i wolne od oleju i smaru.** Śliskie uchwyty i powierzchnie chwytne nie pozwalają na bezpieczną obsługę i

kontrolę narzędzia w nieoczekiwanych sytuacjach.

## 5. **OBSŁUGA I KONSERWACJA NARZĘDZI AKUMULATOROWYCH**

- a) **Ładuj wyłącznie za pomocą ładowarki określonej przez producenta.** Ładowarka, która jest odpowiednia dla jednego typu akumulatora, może stwarzać ryzyko pożaru, gdy jest używana z innym akumulatorem.
- b) **Elektronarzędzi używaj wyłącznie z przeznaczonymi do tego celu akumulatorami.** Używanie jakichkolwiek innych akumulatorów może stwarzać niebezpieczeństwo obrażeń i pożaru.
- c) **Gdy akumulator nie jest używany, należy trzymać go z dala od innych metalowych przedmiotów, takich jak spinacze, monety, klucze, gwoździe, śruby lub inne małe metalowe przedmioty, mogą spowodować zwarcie zacisków urządzenia.** Zwarcie ze sobą biegunów akumulatora może spowodować poparzenia lub pożar.
- d) **W trudnych warunkach z akumulatora może wydobywać się ciecz; należy unikać kontaktu z nią. W razie przypadkowego kontaktu, splukać wodą. W przypadku kontaktu cieczy z oczami, należy dodatkowo zwrócić się o pomoc lekarską.** Ciecz wydostająca się z akumulatora może powodować podrażnienia lub oparzenia.
- e) **Nie używaj akumulatora ani narzędzia, które jest uszkodzone lub zmodyfikowane.** Uszkodzone lub zmodyfikowane akumulato-

ry mogą zachowywać się nieprzewidywalnie, co może spowodować pożar, wybuch lub ryzyko obrażeń.

- f) **Nie narażaj akumulatora lub narzędzia na działanie ognia lub nadmiernej temperatury.** Wystawienie na działanie ognia lub temperatury powyżej 130°C może spowodować wybuch.
  - g) **Przestrzegaj wszystkich instrukcji ładowania i nie ładuj akumulatora ani narzędzia poza zakresem temperatur wskazanym w instrukcji.** Nieprawidłowe ładowanie lub ładowanie w temperaturach spoza podanego zakresu może spowodować uszkodzenie akumulatora i zwiększyć ryzyko pożaru.
- ## 6. **SERWIS**
- a) **Elektronarzędzie powinno być serwisowane przez wykwalifikowanego pracownika serwisu przy użyciu wyłącznie identycznych części zamiennych.** Zapewni to utrzymanie bezpieczeństwa elektronarzędzia.
  - b) **Nigdy nie należy serwisować uszkodzonych akumulatorów.** Serwisowanie akumulatorów powinien być wykonywany wyłącznie przez producenta lub autoryzowany serwis.

## **Wskazówki bezpieczeństwa dotyczące cięcia oscylacyjnego**

- **Trzymaj elektronarzędzie za izolowane powierzchnie chwytające podczas wykonywania operacji, w której osprzęt tnący mogłyby zetknąć się z ukrytym okablowaniem.** Osprzęt tnący mające kontakt z przewodem pod napięciem może spowodować, że odsłonięte metalowe części elektronarzęd-

dzia elektrycznego znajdują się pod napięciem, co może być przyczyną porażenia operatora prądem elektrycznym.

- **Użyj zacisków lub innego praktycznego sposobu, aby zabezpieczyć i podeprzeć obrabiany przedmiot na stabilnej podstawie.** Trzymanie przedmiotu obrabianego ręką lub przy ciele powoduje jego niestabilność i może prowadzić do utraty kontroli nad nim.
- **Używaj wyłącznie akcesoriów zalecanych przez firmę PARKSIDE.** Nieodpowiednie akcesoria mogą spowodować porażenie prądem lub pożar.

### **Dalsze wskazówki bezpieczeństwa dotyczące cięcia oscylacyjnego**

- **Dłonie trzymać z dala od miejsca cięcia.** Nie sięgać pod obrabiany element. Kontakt z brzeszczotem do cięcia grozi urazem.
- **Elektronarzędzie prowadzić po obrabianym elemencie tylko w stanie wyłączonym.** W przeciwnym razie istnieje niebezpieczeństwo odbicia, gdy narzędzie końcowe zatnie się w obrabianym elemencie.
- **Zwracać uwagę, aby podczas cięcia stopka dobrze przylegała do przedmiotu.** Przekrzywiony brzeszczot do cięcia może pęknąć lub spowodować odbicie.
- **Po zakończeniu pracy elektronarzędzie wyłączyć i wyciągnąć brzeszczot do cięcia z rządu dopiero po całkowitym zatrzymaniu urządzenia.** Dzięki temu unikniemy odbicia i możemy bezpiecznie odłożyć elektronarzędzie.
- **Używać tylko nieuszkodzonych, właściwych brzeszczotów do cięcia.** Wygięte i tępe brzeszczoty

do cięcia mogą pękać, negatywnie wpływając na proces cięcia lub powodować odbicie.

- **Po wyłączeniu urządzenia nie wyhamowywać brzeszczotu do cięcia przez dociskanie jego bocznej powierzchni.** Brzeszczot do cięcia może zostać uszkodzony, może pęknąć lub spowodować odbicie.
- **Użyj zacisków lub innego praktycznego sposobu, aby zabezpieczyć i podeprzeć obrabiany przedmiot na stabilnej podstawie.** Trzymanie przedmiotu obrabianego ręką lub przy ciele powoduje jego niestabilność i może prowadzić do utraty kontroli nad nim.
- **Nie dotykać pracującą piłą żadnych przedmiotów, ani ziemi.** Niebezpieczeństwo odbicia.
- **Podczas prac elektronarzędzie trzymać obiema rękami i zapewnić sobie bezpieczną pozycję.** Prace z elektronarzędziem bezpieczniej jest wykonywać dwoma rękami.
- **Jeśli brzeszczot do cięcia zablokuje się, urządzenie natychmiast wyłączyć. Rozeprzeć rżaz i ostrożnie wyciągnąć brzeszczot do cięcia.** Może to spowodować utratę kontroli nad elektronarzędziem.
- **Użyć odpowiednich detektorów do ustalenia, czy są ukryte przewody zasilania lub skontaktować się z lokalnym przedsiębiorstwem komunalnym, aby uzyskać pomoc.** Kontakt z kablami elektrycznymi może spowodować pożar i porażenie elektryczne. Uszkodzenie przewodów gazu może spowodować wybuch. Pękające rury wody powodują uszkodzenia mienia.

- **Zawsze odczekać, aż narzędzie elektryczne całkowicie się zatrzyma przed odłożeniem go w dół.** Narzędzie użytkowe może się zablokować i doprowadzić do utraty kontroli nad narzędziem elektrycznym.

## Ryzyko resztkowe

Nawet przy prawidłowej obsłudze tego elektronarzędzia zawsze istnieje ryzyko resztkowe. Z uwagi na konstrukcję i wykonanie tego elektronarzędzia mogą wystąpić następujące niebezpieczeństwa:

- Uszkodzenie słuchu w przypadku nie stosowania odpowiednich ochronników słuchu.
- Szkody zdrowotne, spowodowane przez przenoszenie drgań na ręce, jeśli urządzenie jest użytkowane przez dłuższy czas lub jest nieprawidłowo prowadzone i konserwowane.
- Niebezpieczeństwo skaleczenia

**▲ OSTRZEŻENIE!** Zagrożenie generowane przez pole elektromagnetyczne podczas pracy urządzenia. Pole to może w określonych okolicznościach zakłócać pracę aktywnych lub pasywnych implantów medycznych. Aby zmniejszyć niebezpieczeństwo poważnych lub śmiertelnych obrażeń ciała, przed przystąpieniem do obsługi urządzenia przez osoby z implantami medycznymi zalecamy konsultację się z lekarzem i producentem implantu medycznego.

## Przygotowanie

**▲ OSTRZEŻENIE!** Ryzyko obrażeń ciała w wyniku przypadkowego uruchomienia urządzenia. Akumulator należy umieszczać w urządzeniu dopiero wtedy, gdy jest ono całkowicie przygotowane do pracy.

## Elementy obsługowe

Przed pierwszym użyciem urządzenia należy się zapoznać z jego elementami obsługowymi.

### • Włłącznik/wyłłącznik (5)

- Włłączanie: Wciśnięcie
- Płynna regulacja liczby skoków: Im dalej zostanie naciśnięty włącznik/wyłłącznik, tym wyższa będzie liczba skoków.
- Wyłłączanie: Zwolnienie

### • Blokada załłączania (6)

- Odblokowanie: Wciśnięcie
- Blokowanie: Zwolnienie

### • Przycisk prędkości obrotowej (20)

- Przełłączanie poziomów prędkości obrotowej
  - 1  $\triangleq$  Najniższy poziom prędkości obrotowej
  - 2  $\triangleq$  Najwyższy poziom prędkości obrotowej

## Montaż i demontaż brzeszczotu do cięć



**▲ UWAGA!** Niebezpieczeństwo obrażeń ciała w przypadku dotknięcia brzeszczotu do cięć. Podczas zakładania brzeszczotu do cięć nosić rękawice ochronne.

### Warunki

- Brzeszczot do cięć posiada uchwyt uniwersalny 1/2" podobnie jak dostarczone brzeszczoty do cięć (17, 18).
- Brzeszczot do cięć jest przeznaczony do danego materiału. Do zakresu dostawy urządzenia należy brzeszczot do cięć o grubych zębach do drewna oraz brzeszczot o drobnych zębach do metalu i tworzywa sztucznego.

- Uchwyt mocujący jest pozbawiony opłatków i innych pozostałości materiału.

### Montaż brzeszczotu do cięć (rys. B)

1. Obrócić uchwyt mocujący (2) maksymalnie  $\cup$  w przód (patrząc z przodu) i przytrzymać go w tym położeniu.
2. Umieścić brzeszczot do cięć (17, 18/) w uchwycie zaciskowym (2).
3. Zwolnić uchwyt mocujący (2).
4. Upewnić się, że brzeszczot do cięć (17, 18) jest bezpiecznie zamocowany, a zęby są skierowane w dół.

### Demontaż brzeszczotu do cięć (rys. B)

1. Przytrzymać brzeszczot do cięć (17, 18/).
2. Obrócić uchwyt mocujący (2) maksymalnie  $\cup$  w przód (patrząc z przodu) i przytrzymać go w tym położeniu.
3. Wyciągnąć brzeszczot do cięć (17, 18/) z uchwytu zaciskowego (2).
4. Zwolnić uchwyt mocujący (2).

## Regulacja stopki

### Wskazówki

- Niebezpieczeństwo obrażeń ciała! Zdemontować brzeszczot do cięć.
- Nigdy nie używać urządzenia bez podstawy.

### Sposób postępowania (rys. A)

1. Odblokowywanie podstawy (1): obrócić dźwignię (14) w dół.
2. Ustawić podstawę (1) w żądanym położeniu.
3. Blokowanie podstawy (1): obrócić dźwignię (14) w górę.

## Sprawdzanie stanu naładowania akumulatora

| Kontrolki LED                   | Znaczenie                            |
|---------------------------------|--------------------------------------|
| czerwony, pomarańczowy, zielony | Akumulator jest naładowany           |
| czerwony, pomarańczowy          | Akumulator jest częściowo naładowany |
| czerwony                        | Akumulator wymaga ładowania          |

1. Wcisnąć przycisk (11) obok wskaźnika poziomu naładowania (12) na akumulatorze (10).  
Wskaźnik poziomu naładowania z kontrolkami LED sygnalizuje poziom naładowania akumulatorów.
2. Akumulator (10) należy naładować, gdy na wskaźniku stanu naładowania (12) świeci się już tylko czerwona kontrolka LED.

## Ładowanie akumulatora

Patrz również instrukcja obsługi ładowarki.

### Wskazówki

- Gdy akumulator jest rozgrzany, przed ładowaniem należy odczekać do jego wystudzenia.
- Nie narażać akumulatora na dłuższe oddziaływanie silnego promieniowania słonecznego i nie kłaść go na grzejnikach (maks. 50 °C).

### Ładowanie akumulatora

1. Wyjmij akumulator (10) z urządzenia.
2. Wsunąć akumulator (10) do wnęki ładowarki akumulatora (15).
3. Podłączyć ładowarkę akumulatora (15) do gniazda.
4. Po zakończeniu procesu ładowania odłączyć ładowarkę akumulatora (15) od sieci.
5. Wyciągnąć akumulator (10) z ładowarki akumulatora (15).



# Eksploatacja

## Wskazówki w zakresie cięcia

### Uwagi ogólne

- Nie stosować tępych, wygiętych lub uszkodzonych w inny sposób brzeszczotów.
- Przed rozpoczęciem cięcia należy sprawdzić obrabiany element pod kątem obecności ukrytych ciał obcych, takich jak gwoździe i śruby. Należy je usunąć.
- Należy stosować jedynie brzeszczoty do cięć z identycznym trzpieniem, jak dostarczony brzeszczot.
- Urządzenie trzymać bezpiecznie za uchwyt.
- Przyłożyć podstawę do obrabianego elementu.
- Nie wywierać zbyt dużego nacisku w kierunku cięcia. Pracę powinno wykonywać urządzenie.
- Jeśli brzeszczot zablokuje się, urządzenie natychmiast wyłączyć. Rozeprzeć rzaz i ostrożnie wyciągnąć brzeszczot.
- Przed odłożeniem urządzenia należy je wyłączyć i odczekać, aż całkowicie się zatrzyma.
- Podczas pracy należy zawsze ustawić się z boku piły.
- Unikać nadmiernego obciążania urządzenia podczas pracy.

### Piłowanie wgłębne

#### Warunki

- Miękkie materiały jak drewno, beton porowaty płyty gipsowo-kartonowe itd.

#### Sposób postępowania

1. Przyłożyć urządzenie dolną krawędzią podstawy (1) do obrabianego elementu. Brzeszczot (17) nie ma kontaktu z obrabianym elementem.

2. Zagłębić brzeszczot do cięć (17) w obrabianym detalu, przechylając urządzenie w przód, aż znajdzie się ono w ustawieniu pionowym.
3. Cięcie wykonywać wzdłuż żądanej linii cięcia.

## Wkładanie i wyciąganie akumulatora

**▲ OSTRZEŻENIE!** Ryzyko obrażeń ciała w wyniku przypadkowego uruchomienia urządzenia. Akumulator należy umieszczać w urządzeniu dopiero wtedy, gdy jest ono całkowicie przygotowane do pracy.

**WSKAZÓWKA!** Ryzyko uszkodzenia! Zastosowanie niewłaściwego akumulatora może doprowadzić do uszkodzenia urządzenia i akumulatora.

### Wkładanie akumulatora

1. Wsunąć akumulator (10) wzdłuż prowadnicy szynowej w uchwyt akumulatora (9).  
Akumulator wskakuje na swoje miejsce, wydając charakterystyczny dźwięk.

### Wyciąganie akumulatora

1. Wcisnąć i przytrzymać przycisk zwalnający (13) na akumulatorze (10).
2. Wyciągnąć akumulator z uchwytu akumulatora (9).

## Włączanie i wyłączanie

### Włączanie

1. Umieścić akumulator w urządzeniu.
2. Urządzenie należy trzymać za rękęjęć (7) i za rękęjęć dodatkową (4) (izolowane powierzchnie chwytne).
3. Wcisnąć blokadę załączania (6).
4. Wcisnąć i przytrzymać włącznik/wyłącznik (5).
5. Zwolnić blokadę załączania (6).
6. Odczekać, aż urządzenie uzyska pełną liczbę skoków.

## Wyłączanie

1. Zwolnić włącznik/ wyłącznik (5).
2. Brzeszczot do cięć należy usuwać z ciętego detalu dopiero po całkowitym zatrzymaniu.
3. W momencie pozostawienia urządzenia bez nadzoru lub po zakończeniu pracy należy wyciągać akumulator z urządzenia..

## Wybór prędkości obrotowej

Za pomocą przycisku wyboru prędkości obrotowej (20) można ustawiać jeden z dwóch stopni obrotów.

Zależność między numerem **1 2** na wyświetlaczu (stopień) (19) a liczbą skoków na minutę przedstawia poniższa tabela.

### poziom Liczba skoków na biegu jałowym

|   |                          |
|---|--------------------------|
| 1 | 0–2300 min <sup>-1</sup> |
| 2 | 0–3000 min <sup>-1</sup> |

## Aplikacja PARKSIDE

Za pomocą aplikacji PARKSIDE można nadzorować urządzenie i sterować określonymi funkcjami. Funkcje mogą się zmieniać w zależności od aktualizacji aplikacji i oprogramowania firmowego. Więcej informacji na temat aplikacji PARKSIDE można znaleźć w instrukcji akumulatora Smart.

### Warunki

Aby wyszukać urządzenie w aplikacji PARKSIDE, muszą być spełnione następujące warunki:





- Na smartfonie musi być zainstalowana aplikacja PARKSIDE i aktywowany Bluetooth®.
- W urządzeniu znajduje się następujący akumulator: Akumulator PARKSIDE Performance Smart PAPS 204 A1 lub

PAPS 208 A1. Ten akumulator jest już połączony z aplikacją PARKSIDE. Urządzenie komunikuje się z aplikacją za pośrednictwem akumulatora.

### Łączenie akumulatora z aplikacją PARKSIDE

1. Włożyć akumulator Smart (10) do urządzenia.
2. Wcisnąć włącznik/wyłącznik (5). Wskazanie „Połączono” (8) miga trzykrotnie. Gdy urządzenie jest połączone, wskazanie „Połączono” jest podświetlone światłem ciągłym.
3. Otworzyć aplikację PARKSIDE.
4.  **Twoje urządzenia.** Urządzenie jest wyświetlane na liście. Jeśli urządzenie nie jest widoczne na liście, należy je dodać ręcznie.

### Monitorowanie i sterowanie urządzeniem

1.  **Twoje urządzenia.**
2.  Wybrać urządzenie z listy. Pojawia się ekran poglądowy urządzenia.
3.  Wybrać żądane ustawienie na ekranie poglądowym.   W razie braku pewności należy wybrać pomoc. Pojawia się okno dialogowe z opisem dla danego ustawienia.

## Transport

Wskazówki w zakresie transportu urządzenia:

- Wyłączyć urządzenie i wyciągnąć z niego akumulator (10). Należy się upewnić, że wszystkie ruchome elementy całkowicie się zatrzymały.
- Wyciągnąć narzędzie robocze.
- Urządzenie należy zawsze trzymać za rękojęść (7).

## Czyszczenie, konserwacja i przechowywanie

**▲ OSTRZEŻENIE!** Ryzyko obrażeń ciała w wyniku przypadkowego uruchomienia urządzenia. Podczas prac konserwacyjnych i czyszczenia należy się zabezpieczać. Wyłączyć urządzenie i wyciągnąć z niego akumulator (10).

Wykonanie prac naprawczych i konserwacyjnych, które nie zostały opisane w tej instrukcji, należy powierzać naszym specjalistom z działu serwisowego. Stosować tylko oryginalne części zamienne.

### Czyszczenie

**▲ OSTRZEŻENIE!** Porażenie elektryczne! Nigdy nie spryskiwać urządzenia wodą.

**WSKAZÓWKA!** Ryzyko uszkodzenia.

Substancje chemiczne mogą oddziaływać agresywnie na elementy wykonane z tworzywa sztucznego. Nie stosować środków czyszczących wzgl. rozpuszczalników.

- Dbać o czystość i drożność otworów wentylacyjnych, obudowy silnika i uchwytów urządzenia. Używać do tego wilgotnej ściereczki lub szczotki.

### Konserwacja

Urządzenie jest bezobsługowe.

### Przechowywanie

Urządzenie należy przez cały czas przechowywać w warunkach:

- czystych
- suchych
- zabezpieczonych przed zapyleniem
- W dostarczonej walizce do przechowywania (16)
- poza zasięgiem dzieci

Temperatura przechowywania akumulatora i urządzenia wynosi od 0°C do 45°C. Podczas przechowywania należy unikać ekstremalnie niskich lub wysokich temperatur, aby zapobiec utracie wydajności akumulatora.

Przed dłuższym przechowywaniem (np. przed sezonem zimowym) należy wyciągnąć akumulator z urządzenia (postępować według osobnej instrukcji obsługi akumulatora i ładowarki).

## Rozwiązywanie problemów

Poniższa tabeli stanowi pomoc w ramach usuwania błędów:

| Problem                      | Możliwa przyczyna                  | Sposób usunięcia problemu   |
|------------------------------|------------------------------------|---|
| Urządzenie nie uruchamia się | Brak akumulatora (10) w urządzeniu | Wkładanie akumulatora, s. 177   |
|                              | Uszkodzony włącznik/wyłącznik (5)  | Należy się zwrócić do Centrum Serwisowego.  |
|                              | Uszkodzony silnik                  | Należy się zwrócić do Centrum Serwisowego.  |
|                              | Akumulator (10) rozładowany        | Naładować akumulator (patrz oddzielna instrukcja obsługi dla akumulatora i ładowarki) |

| <b>Problem</b>                              | <b>Możliwa przyczyna</b>  | <b>Sposób usunięcia problemu</b>  |
|---|---|---|
| Urządzenie pracuje z przerwami              | Chwiejny styk wewnątrz urządzenia                                 | Należy się zwrócić do Centrum Serwisowego.  |
|   | Uszkodzony włącznik/wyłącznik (5)                                 | Należy się zwrócić do Centrum Serwisowego.  |
| Niska wydajność piłowania                   | Brzeczcot do cięć (17, 18) jest niewłaściwy do obrabianego detalu | Założyć właściwy brzeczcot do cięć (17, 18)   |
|   | Brzeczcot do cięć (17, 18) jest tępy/tępa                         | Założyć nowy brzeczcot do cięć (17, 18)   |
|   | Nieprawidłowa prędkość piłowania                                  | Dostosować prędkość piłowania   |
|   | Niska wydajność akumulatora                                       | Naładować akumulator (patrz oddzielna instrukcja obsługi dla akumulatora i ładowarki) |
| Brzeczcot do cięć ulega szybkiemu stępieniu | Brzeczcot do cięć (17, 18) jest niewłaściwy do obrabianego detalu | Założyć właściwy brzeczcot do cięć (17, 18)   |
|   | Za duży docisk  | Zmniejszyć docisk   |
|   | Prędkość piłowania za wysoka                                      | Zmniejszyć prędkość piłowania   |

## Utylizacja /ochrona środowiska

Wymij akumulator z urządzenia i przekaz urządzenie, akumulator, akcesoria oraz opakowanie do punktu recyklingu odpadów.



Urządzeń elektrycznych nie należy wyrzucać razem z odpadami komunalnymi.

Symbol przekreślonego kosza na śmieci oznacza, że po zakończeniu okresu użytkowania tego produktu nie wolno wyrzucać jako niesortowanych odpadów komunalnych.

## Dyrektywa 2012/19/UE w sprawie zużytego sprzętu elektrycznego i elektronicznego:

Konsumenci są prawnie zobowiązani po zakończeniu okresu żywotności urządzeń elektrycznych i elektronicznych do ich przekazywania do ponownego przetworzenia zgodnie z zasadami ochrony środowiska. Dzięki temu można zapewnić wykorzystanie urządzeń zgodnie z zasadami ochrony środowiska i ochrony zasobów.

W zależności od adaptacji na gruncie prawa krajowego mogą być do wyboru następujące możliwości:

- zwrot w miejscu zakupu,
- zwrot w oficjalnym punkcie zbiórki,
- odesłanie do producenta/podmiotu wprowadzającego produkt na rynek.

Przepisy te nie obejmują akcesoriów i środków pomocniczych dołączonych do starych urządzeń, które nie zawierających elementów elektrycznych.

Zużyty sprzęt może mieć szkodliwy wpływ na środowisko i zdrowie ludzi z uwagi na potencjalną zawartość niebezpiecznych substancji, mieszanin oraz części składowych. Gospodarstwo domowe spełnia ważną rolę w przyczynianiu się do ponownego użycia i odzysku surowców wtórnych, w tym recyklingu zużytego sprzętu. Na tym etapie kształtuje się postawy, które wpływają na zachowanie wspólnego dobra jakim jest czyste środowisko naturalne.

## Instrukcja utylizacji akumulatorów



Nie wyrzucaj akumulatora do śmieci domowych, ognia (ryzyko wybuchu) lub wody. Uszkodzone akumulatory mogą szkodzić środowisku naturalnemu i zdrowiu ludzi, jeśli wydostaną się z nich trujące opary lub ciecze.

Akumulatory utylizuj zgodnie z lokalnymi przepisami. Uszkodzone lub zużyte akumulatory należy przekazywać do recyklingu zgodnie z dyrektywą 2006/66/WE. Akumulatory należy oddać w punkcie zbiórki zużytych baterii, skąd zostaną przekazane do ponownego przetworzenia w sposób przyjazny dla środowiska. O szczegóły należy pytać w lokalnym zakładzie gospodarki odpadami lub w naszym Centrum Serwisowym. Akumulatory należy utylizować w stanie rozładowanym. Zalecamy zakrycie biegunów kawałkiem taśmy klejącej w celu ochrony przed ewentualnym zwarcieniem. Nie otwieraj akumulatora.

## Serwis

### Gwarancja

Szanowna Klientko, Szanowny Kliencie, na zakupione urządzenie otrzymują Państwo 5 lata gwarancji od daty zakupu. W przypadku wad tego produktu przysługują Państwu ustawowe prawa w stosunku do sprzedawcy produktu. Prawa te nie są ograniczone przez naszą przedstawioną niżej gwarancję.

### Warunki gwarancji

Okres gwarancji rozpoczyna się z datą zakupu. Prosimy zachować oryginalny paragon. Będzie on potrzebny jako dowód zakupu.

Jeśli w okresie lat od daty zakupu tego produktu wystąpi wada materiałowa lub fabryczna, produkt zostanie – wedle naszego wyboru – bezpłatnie naprawiony lub wymieniony. Gwarancja zakłada, że w okresie pięciu lat uszkodzone urządzenie zostanie przesłane wraz z dowodem zakupu (paragonem) z krótkim opisem, gdzie wystąpiła wada i kiedy się pojawiła.

Jeśli defekt jest objęty naszą gwarancją, otrzymają Państwo z powrotem naprawiony lub nowy produkt. Wraz z wymianą urządzenia lub ważnej części, zgodnie z art. 581 § 1 aktualnej wersji Kodeksu cywilnego, okres gwarancji rozpoczyna się od nowa.

### Okres gwarancji i ustawowe roszczenia z tytułu wad

Okres gwarancji nie wydłuża się z powodu świadczenia gwarancyjnego. Obowiązuje to również dla wymienionych lub naprawionych części. Ewentualne uszkodzenia i wady istniejące już w momencie zakupu należy zgłosić bezzwłocznie po rozpakowaniu. Naprawy przypadające po upływie okresu gwarancji są odpłatne.

## Zakres gwarancji

Urządzenie wyprodukowano z zachowaniem staranności zgodnie z surowymi normami jakościowymi i dokładnie sprawdzono przed wysyłką.

Gwarancja obowiązuje dla wad materiałowych lub fabrycznych. Gwarancja nie rozciąga się na części produktu, które podlegają normalnemu zużyciu i można je uznać za części zużywalne, oraz na uszkodzenia części delikatnych.

Gwarancja przepada, jeśli produkt został uszkodzony, nie był zgodnie z przeznaczeniem użytkowany i konserwowany. Użytkowanie zgodnie z przeznaczeniem wiąże się z przestrzeganiem wszystkich wskazówek zawartych w instrukcji obsługi. Należy bezwzględnie unikać zastosowań i działań, których odradza się lub przed którymi ostrzega się w instrukcji obsługi.

Produkt jest przeznaczony do użytku prywatnego, a nie komercyjnego. W przypadku niewłaściwego i nieodpowiedniego obchodzenia się z urządzeniem, stosowania „na siłę” i zabiegów, które nie zostały przeprowadzone przez nasz autoryzowany oddział, gwarancja wygasa.

## Realizacja w przypadkach objętych gwarancją

Aby zagwarantować szybkie przetworzenie Państwa sprawy, prosimy o przestrzeganie poniższych wskazówek:

- W przypadku wszelkich zapytań prosimy o przygotowanie paragonu i numeru identyfikacyjnego jako dowodu zakupu (IAN 426015\_2301).
- Numer artykułu znajduje się na tabliczce znamionowej.
- W przypadku wystąpienia usterek lub innych wad prosimy o skontaktowanie się z wymienionym niżej działem serwisowym **telefonicznie** lub **mailowo**. Użytkując Państwo wówczas szczegó-

łowe informacje na temat realizacji reklamacji.

- Uszkodzony produkt mogą Państwo wystać po skontaktowaniu się z naszym działem obsługi klienta, zatracając dowód zakupu (paragon) i określając, na czym polega wada i kiedy wystąpiła, bezpłatnie na podany adres serwisu. Aby uniknąć problemów z odbiorem i dodatkowych kosztów, prosimy o wysłanie przesyłki na adres, który Państwu podano. Należy się upewnić, żeby wysyłka nie nastąpiła odpłatnie, jako ponadwymiarowa, ekspresowo lub na innych specjalnych warunkach. Prosimy o przesłanie urządzenia wraz ze wszystkimi częściami wyposażenia otrzymanymi przy zakupie i zadbanie o wystarczająco bezpieczne opakowanie.

## Serwis naprawczy

W sprawie napraw, **które nie podlegają gwarancji**, należy się zwracać do Centrum Serwisowego. Centrum Serwisowe prześle Państwu odpowiedni kosztorys.

- Możemy naprawiać tylko urządzenia w odpowiednim opakowaniu i przesłane z uregulowaną opłatą pocztową.

**Wskazówka:** Oczyszczone urządzenie wraz z informacją na temat uszkodzenia należy przysyłać bezpośrednio na adres podany przez Centrum Serwisowe.

- Urządzenia przesłane bez opłaty, jako towary niewymiarowe, w trybie ekspresowym lub w ramach innych typów przesyłek specjalnych, nie będą przyjmowane.
- Przesłane, uszkodzone urządzenia utylizujemy bezpłatnie.

## Service-Center

PL

### Serwis Polska

Tel.: 22 397 4996 (Opłata  
za połączenie zgodna z cennikiem  
operatora)

E-mail: [grizzly@lidl.pl](mailto:grizzly@lidl.pl)

**IAN 426015\_2301**

## Importer

Uwaga: poniższy adres nie jest adresem  
działu serwisowego. Najpierw skontaktuj się z podanym wyżej centrum serwisowym.

Grizzly Tools GmbH & Co. KG

Stockstädter Str. 20

63762 Großostheim

NIEMCY

[www.grizzlytools.de](http://www.grizzlytools.de)

## Części zamienne i akcesoria

### Części zamienne i akcesoria można zamówić na stronie

**[www.grizzlytools.shop](http://www.grizzlytools.shop)**. Jeśli w ramach procedury Państwa zamówienia pojawią się problemy, prosimy o kontakt za pośrednictwem naszego sklepu internetowego. W razie kolejnych pytań należy zwracać się do Service-Center, s. 183

| Nr stan. Opis |          | Nr zamów. |
|---------------|----------|-----------|
| 1             | Stopka   | 91110545  |
| 14            | Dźwignia | 91110546  |

# Tłumaczenie oryginalnej deklaracji zgodności WE

Produkt: **Akumulatorowa piła szablata**

Model: **PSSAP 2028 B2**

Numer serii: 000001-017500

Wymieniony powyżej przedmiot niniejszej deklaracji jest zgodny z odnośnymi wymaganiami unijnego prawodawstwa harmonizacyjnego

**2006/42/EC • 2014/30/EU • 2011/65/EU & (EU) 2015/863**

**Produkt z baterią Smart PAPS 204 A1/  
Smart PAPS 208 A1: 2014/53/ EU**

Opisany powyżej przedmiot deklaracji jest zgodny z dyrektywą Parlamentu Europejskiego i Rady 2011/65/EU z dnia 8 czerwca 2011 r. w sprawie ograniczenia stosowania niektórych niebezpiecznych substancji w sprzęcie elektrycznym i elektronicznym.

Aby zapewnić zgodność, zastosowano następujące normy zharmonizowane oraz normy i przepisy krajowe:

**EN 62841-1:2015/A11:2021 • EN 62841-2-11:2016/A1:2020**

**EN IEC 63000:2018**

**EN IEC 55014-1:2021 • EN IEC 55014-2:2021**

**EN 62471:2008 • IEC 62471:2006**

**Produkt z baterią Smart PAPS 204 A1/Smart PAPS 208 A1:  
EN 301 489-1 V2.2.3:2019 • Draft EN 301 489-17 V3.2.5:2022  
EN 300 328 V2.2.2:2019 • EN 50663:2017**

Niniejsza deklaracja zgodności wydana zostaje na wyłączną odpowiedzialność producenta:



Grizzly Tools GmbH & Co. KG  
Stockstädter Str. 20  
63762 Großostheim  
NIEMCY  
03.09.2023

Christian Frank  
Upoważniony przedstawiciel dokumentacji



# Indholdsfortegnelse

|  |            |
|--|------------|
| <b>Indledning.....</b>   | <b>185</b> |
| Formålsbestemt anvendelse.....                                   | 185        |
| Leverede dele/tilbehør.....                                      | 186        |
| Oversigt.....  | 186        |
| Funktionsbeskrivelse.....  | 186        |
| Tekniske data.....   | 186        |
| <b>Sikkerhedsanvisninger.....</b>                                | <b>188</b> |
| Sikkerhedsanvisningernes betydning.....                          | 188        |
| Billedtegn og symboler.....                                      | 188        |
| Generelle advarsler for elværktøjer.....                         | 189        |
| Sikkerhedsanvisninger til save, der bevæges frem og tilbage..... | 192        |
| Restrisici.....  | 193        |
| <b>Forberedelse.....</b>   | <b>193</b> |
| Betjeningselementer.....   | 193        |
| Montering og afmontering af savklinge.....                       | 193        |
| Indstilling af fodplade.....                                     | 194        |
| Kontrol af batteriets ladningstilstand.....                      | 194        |
| Oplad batteriet.....   | 194        |
| <b>Drift.....</b>  | <b>194</b> |
| Anvisninger for savning.....                                     | 194        |
| Isætning og udtagning af batteriet.....                          | 195        |
| Tænd og sluk.....  | 195        |
| Vælg omdrejningstal.....   | 195        |
| <b>Parkside-appen.....</b>                                       | <b>195</b> |
| <b>Transport.....</b>  | <b>196</b> |
| <b>Rengøring, vedligeholdelse og opbevaring.....</b>             | <b>196</b> |
| Rengøring.....   | 196        |
| Vedligeholdelse.....   | 196        |
| Opbevaring.....  | 196        |
| <b>Fejlsøgning.....</b>  | <b>197</b> |
| <b>Bortskaffelse/ miljøbeskyttelse.....</b>                      | <b>197</b> |

Anvisninger for bortskaffelse af genopladelige batterier..... 198

|                        |            |
|------------------------|------------|
| <b>Service.....</b>    | <b>198</b> |
| Garanti.....           | 198        |
| Reparationservice..... | 199        |
| Service-Center.....    | 199        |
| Importør.....          | 199        |

## Reservedele og tilbehør.....200

## Oversættelse af den originale EF-overensstemmelseserklæringen..... 200

## Eksploderet tegning.....201

## Indledning

Tillykke med købet af din nye batteridrevne bajonetsav (herefter apparatet eller elværktøjet).

Med købet har du besluttet dig for et førsteklasses apparat. Dette apparat blev testet under produktionen og underkastet en kvalitetstest til sidst. Dermed er produktets funktionsevne sikret.



Betjeningsvejledningen er en del af dette apparat. Den indeholder vigtige anvisninger til sikkerhed, brug og bortskaffelse. Læs betjeningsvejledningen omhyggeligt igennem. Gør dig fortrolig med betjeningsdelene og korrekt brug af apparatet. Anvend kun apparatet som beskrevet og kun til de anførte anvendelsesområder. Opbevar betjeningsvejledningen sikkert og udlever alle dokumenter, hvis apparatet gives videre til tredjepart.

## Formålsbestemt anvendelse

Produktet er udelukkende beregnet til følgende anvendelser:

- Savning af plast, træ og stål med fast støtte
- Brug kun apparatet i tørre rum.

Vær opmærksom på henvisningerne til savklingetyper.

Enhver anden anvendelse, som ikke er udtrykkeligt tilladt i denne betjeningsvejledning, kan udgøre en alvorlig fare for brugeren og medføre skader på apparatet. Brugeren af apparatet er ansvarlig for ulykker eller skader på andre mennesker eller deres ejendom. Apparatet er kun beregnet til privat brug. Det er ikke konstrueret til erhvervs-mæssig brug. Ved erhvervs-mæssig brug bortfalder garantien. Producenten er ikke ansvarlig for skader, som skyldes ikke-formålsbestemt anvendelse, eller som skyldes forkert betjening.

Dette produkt er en del af **X 20 V TEAM**-serien og kan anvendes sammen med genopladelige batterier fra **X 20 V TEAM**-serien. De genopladelige batterier fra **X 20 V TEAM**-serien må kun oplades med opladere fra **X 20 V TEAM**-serien.

## Leverede dele/tilbehør

Pak apparatet ud og kontrollér de leverede dele.

Bortskaf emballagen korrekt.

- Batteridreven bajonetsav
- 1 Savklinge til træ HCS (Swiss made)
- 1 Savklinge til metal BIM (Swiss made)
- Opbevaringskuffert
- oversættelse af den originale brugsanvisning

**Det genopladelige batteri og opladeren er ikke del af leveringsomfanget.**

## Overzicht

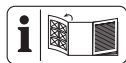

Afbildninger af apparatet finder du på den forreste udfoldningsside.

- 1 Fodplade
- 2 Centrerpatrien

- 3 LED-arbejdslys
- 4 Ekstra håndtag
- 5 Tænd-/sluk-kontakt
- 6 Startspærre
- 7 Håndtag
- 8 Visning "forbundet"
- 9 Batteriholder
- 10 Batteri (ikke inkluderet i leveringen)
- 11 Knap (Ladetilstandsvisning)
- 12 Ladetilstandsvisning
- 13 Batterioplåsning
- 14 Arm
- 15 Batterioplader (ikke inkluderet i leveringen)
- 16 Opbevaringskuffert
- 17 Savklinge til træ
- 18 Savklinge til metal
- 19 Visning (trin)
- 20 Omdrejningstal-knap

## Funktionsbeskrivelse

Sabelsaven er en håndholdt sav med en savklinge, der bevæger sig frem og tilbage.

I det følgende beskrives betjeningsdelenes funktion.

## Tekniske data

### Batteridreven bajonetsav

..... **PSSAP 2028 B2**

Mærkespænding  $U$  ..... 20 V ==

Vægt med genopladeligt batteri (4,0 Ah Smart) ..... ≈ 2,5 kg

Tomgangssløgtal

- niveau 1 ..... 0–2300 min<sup>-1</sup>

- niveau 2 ..... 0–3000 min<sup>-1</sup>

Slaglængde ..... 28 mm

Skæredybde

- træ ..... ≤ 255 mm

- stål ..... ≤ 20 mm
- non-ferrometal ..... ≤ 25 mm
- metalrør ..... ≤ 150 mm
- Lydtrykniveau ( $L_{pA}$ ) ..... 87,3 dB;  $K_{pA}=5$  dB
- Lydeffektniveau ( $L_{WA}$ )
- målt ..... 95,3 dB;  $K_{WA}=5$  dB
- Vibration ( $a_h$ ) ..... 14,2 m/s<sup>2</sup>;  $K=1,5$  m/s<sup>2</sup>
- Batteri ..... Li-Ion
- Temperatur ..... ≤ 50 °C
- Opladning ..... 4 - 40 °C
- Drift ..... -20 - 50 °C
- Opbevaring ..... 0 - 45 °C
- PARKSIDE Performance Smart-batteri
- Smart PAPS 204 A1/Smart PAPS 208 A1
- frekvensbånd ..... 2400-2483,5 MHz
- transmitteret effekt ..... ≤ 20 dBm

Bær høreværn!

Støj- og vibrationsværdier er blevet målt efter standarderne og bestemmelserne, som er angivet i overensstemmelseserklæringen.

Den angivne samlede vibrationsværdi og den angivne samlede støjemissionsværdi er målt iht. til en standardiseret afprøvningsproces og kan anvendes til sammenligning af elværktøjer. Den angivne samlede vibrationsværdi og den angivne samlede støjemissionsværdi kan også anvendes til en foreløbig vurdering af belastningen.

**▲ ADVARSEL!** Vibrations- og støjemissioner kan under brugen af elværktøjet afvige fra de angivne værdier afhængigt af

måden, som elværktøjet anvendes på. Forsøg at holde belastningen pga. vibrationer så lav som muligt. En måde at reducere vibrationsbelastningen på, er at begrænse arbejdstiden. Her er det nødvendigt at tage hensyn til alle dele af driftscyklussen (fx tider, hvor elværktøjet er slukket, og tider, hvor det ganske vist er tændt, men kører uden belastning).

### Opladningstider

Dette produkt er en del af **X 20 V TEAM**-serien og kan anvendes sammen med genopladelige batterier fra **X 20 V TEAM**-serien. De genopladelige batterier fra **X 20 V TEAM**-serien må kun oplades med opladere fra **X 20 V TEAM**-serien.

Dette produkt kan kun anvendes med følgende genopladelige batterier: PAP 20 B1, PAP 20 B3, Smart PAPS 204 A1, Smart PAPS 208 A1. Vi anbefaler, at du oplader disse batterier med følgende opladere: PLG 20 A3, PLG 20 A4, PLG 20 C1, PLG 20 C3, PLG 20 C2, PDSL G 20 A1, Smart PLGS 2012 A1.

Tekniske data af genopladeligt batteri og oplader: Se den separate vejledning. Opladningstiden afhænger bl.a. af faktorer som omgivelsestemperaturen og batteriets temperatur, samt netspændingen, og kan derfor i givet fald afvige fra de angivne værdier.

| Opladningstid (min.)  | PAP 20 A1<br>PAP 20 A2<br>PAP 20 B1 | PAP 20 A3<br>PAP 20 B3<br>Smart<br>PAPS 204 A1 | Smart<br>PAPS 208 A1 |
|---|-------------------------------------|--|----------------------|
| PLG 20 A1<br>PLG 20 A4<br>PLG 20 C1                                 | 60                                  | 120  | 240                  |
| PLG 20 C2   | 45                                  | 80   | 165                  |
| PLG 20 A2<br>PLG 20 A3<br>PLG 20 C3<br>PDSL G 20 A1<br>PDSL G 20 B1 | 35                                  | 60   | 120                  |
| PLG 201 A1  | 135                                 | 250  | 500                  |
| Smart<br>PLGS 2012 A1   | 35                                  | 45   | 50                   |

## Sikkerhedsanvisninger

Dette afsnit beskriver de grundlæggende sikkerhedsanvisninger ved brug af apparatet.

**▲ ADVARSEL!** Personskader og materielle skader pga. u hensigtsmæssig anvendelse af det genopladelige batteri. Følg sikkerhedsanvisninger og henvisninger vedrørende opladning og korrekt brug i betjeningsvejledningen til dit genopladelige batteri og din oplader i serien **X 20 V TEAM**. Du kan finde en detaljeret beskrivelse af opladningen og yderligere oplysninger i den separate betjeningsvejledning.

### Sikkerhedsanvisningernes betydning

**▲ FARE!** Hvis du ikke overholder denne sikkerhedsanvisning, sker der et uheld. Dette resulterer i alvorlige kvæstelser eller dødsfald.

**▲ ADVARSEL!** Hvis du ikke overholder denne sikkerhedsanvisning, sker der mulig-

vis et uheld. Dette resulterer muligvis i alvorlige kvæstelser eller dødsfald.

**▲ FORSIGTIG!** Hvis du ikke overholder denne sikkerhedsanvisning, sker der et uheld. Dette resulterer muligvis i lettere eller moderate kvæstelser.

**BEMÆRK!** Hvis du ikke overholder denne sikkerhedsanvisning, sker der et uheld. Dette resulterer muligvis i materielle skader.

## Billedtegn og symboler

### Billedsymboler på apparatet



Dette produkt er en del af **X 20 V TEAM**-serien og kan anvendes sammen med genopladelige batterier fra **X 20 V TEAM**-serien. De genopladelige batterier fra **X 20 V TEAM**-serien må kun oplades med opladere fra **X 20 V TEAM**-serien.



Elektriske apparater må ikke bortskaffes som husholdningsaffald.



OBS!



Læs betjeningsvejledningen



Beskyttelsesklasse II (dobbelt isolering)



Bær høreværn



Bær øjenbeskyttelse



Bær maske



Bær beskyttelseshandsker



Smart-LED-visning



Omdrejningstal-knap



Visning (trin)

## Generelle advarsler for elværktøjer

**▲ ADVARSEL! Læs alle sikkerhedsadvarsler, anvisninger, illustrationer og specifikationer, der følger med dette elværktøj.** Hvis ikke alle nedenstående instruktioner følges, kan der opstå elektrisk stød, brand og/eller alvorlige kvæstelser. **Gem alle advarsler og anvisninger til fremtidig brug.**

Begrebet "elværktøj" i advarslerne refererer til dit lysnettilsluttede (kabelforbundne) elværktøj eller batteridrevne (kabelfrie) elværktøj.

1. **SIKKERHED PÅ ARBEJDSOMRÅDET**
  - a) **Hold arbejdsområdet rent og godt oplyst.** Rodede eller mørke områder er en kilde til ulykker.

- b) **Betjen ikke elværktøjer i eksplosive omgivelser, f.eks. i nærheden af antændelige væsker, gasser eller støv.** Elværktøjer frembringer gnister, der kan antænde støv eller dampe.

- c) **Hold børn og omkringstående personer på afstand, når elværktøjet er i brug.** Forstyrrelser kan medføre tab af kontrol.

## 2. ELEKTRISK SIKKERHED

- a) **Stik på elværktøjet skal passe til stikkontakten. Stikket må aldrig modificeres på nogen måde. Anvend ikke adapterstik i forbindelse med jordforbundne elværktøjer.** Når stikket ikke er modificeret og stikkontakten passer, reduceres risikoen for elektrisk stød.

- b) **Undgå kropskontakt med jordforbundne overflader som f.eks. rør, radiatorer, komfurer og køleskabe.** Der er en øget risiko for elektrisk stød, hvis din krop er jordforbundet.

- c) **Udsæt ikke elværktøjet for regn eller våde forhold.** Hvis der trænger vand ind i elværktøjet, øges risikoen for elektrisk stød.

- d) **Misbrug ikke ledningen. Brug aldrig ledningen til at bære eller trække elværktøjet eller til at trække stikket ud af stikkontakten. Hold ledningen på afstand af varme, olie, skarpe kanter eller bevægelige dele.** Beskadigede eller sammenfiltrede ledninger øger risikoen for elektrisk stød.

- e) **Når elværktøjet anvendes udenfor, skal der benyttes en forlængerledning, der er egnet til udendørs brug.** Brug af en ledning, der er egnet til udendørs brug, reducerer risikoen for elektrisk stød.

- f) **Hvis det ikke kan undgås at bruge elværktøjet i et fugtigt område, skal der anvendes en fejlstrømsafbryder (RCD).** Brug af en fejlstrømsafbryder reducerer risikoen for elektrisk stød.

### 3. PERSONSIKKERHED

- a) **Vær opmærksom, overvej dine handlinger, og brug din sunde fornuft, når du betjener et elværktøj. Anvend ikke elværktøjet, hvis du er træt eller påvirket af stoffer, alkohol eller medikamenter.** Et øjeblik uopmærksomhed under brugen af elværktøjet kan medføre alvorlige personskader.
- b) **Anvend personlige værnemidler. Bær altid øjenværn.** Beskyttelsesudstyr som f.eks. en støvmaske, skridsikre sko, beskyttelseshjelm eller høreværn, der anvendes ved behov, reducerer personskader.
- c) **Undgå utilsigtet start. Sørg for, at kontakten står i off-stilling, inden du forbinder værktøjet til strømkilden og/eller batteripakken eller tager det op eller bærer det.** Hvis man bærer elværktøjet med fingeren på kontakten eller sætter strøm til et elværktøj med tændt kontakt, er der risiko for ulykker.
- d) **En eventuel indstillingsnøgle eller skruenøgle skal fjernes, inden der tændes for elværktøjet.** En skruenøgle eller en nøgle, der er fastgjort på en roterende del af elværktøjet, kan medføre personskade.
- e) **Ræk ikke for højt op med værktøjet. Sørg altid for godt fodfæste og god balance.** Så har du bedre kontrol over elværktøjet i uventede situationer.
- f) **Sørg for passende beklædning. Bær ikke løstsiddende tøj eller**

**smykker. Hold hår og tøj på afstand af bevægelige dele.** Løstsiddende tøj, smykker eller langt hår kan sætte sig fast i bevægelige dele.

- g) **Hvis der er installeret anordninger til tilslutning af støvudsugnings- og opsamlingsanlæg, skal det sikres, at disse er tilsluttet og anvendes korrekt.** Brug af støvopsamling kan reducere støvrelaterede farer.
- h) **Fortrolighed, du opnår ved hyppig brug af værktøjet, må ikke få dig til at se stort på og ignorere sikkerhedsprincipperne for værktøjet.** En uforsigtig handling kan forårsage alvorlig skade i løbet af en brøkdelt af et sekund.

### 4. BRUG OG PLEJE AF ELVÆRKTØJET

- a) **Pres ikke elværktøjet. Benyt det rigtige elværktøj til det pågældende anvendelsesformål.** Med det rigtige elværktøj udføres arbejdet bedre og mere sikkert med den hastighed, som værktøjet er konstrueret til.
- b) **Anvend ikke elværktøjet, hvis kontakten ikke tænder og slukker for det.** Et elværktøj, der ikke kan styres med kontakten, er farligt og skal repareres.
- c) **Adskil stikket fra strømkilden og/eller fjern batteripakken fra elværktøjet (hvis den kan tages af), før du foretager indstillinger, skifter tilbehør eller opbevarer elværktøjet.** Sådanne forebyggende sikkerhedsforanstaltninger reducerer risikoen for, at elværktøjet starter ved et uheld.
- d) **Opbevar det ubenyttede elværktøj uden for børns rækkevidde, og lad ikke personer,**

- der ikke er fortrolige med elværktøjet eller denne vejledning, betjene elværktøjet. Elværktøjer er farlige, hvis de anvendes af uerfarne brugere.
- e) **Vedligehold elværktøj og tilbehør. Kontrollér, om bevægelige dele er fejljusteret eller binder, om dele er gået i stykker, eller om andre forhold kan påvirke elværktøjets funktion. Hvis elværktøjet er beskadiget, skal det repareres inden brug** Mange ulykker skyldes dårligt vedligeholdte elværktøjer.
- f) **Hold skæreværktøjer skarpe og rene.** Godt vedligeholdte skæreværktøjer med skarpe skærekanter har mindre tendens til at binde og er nemmere at kontrollere.
- g) **Anvend elværktøjet, tilbehøret og værktøjsbits etc. i overensstemmelse med denne vejledning, idet du tager hensyn til arbejdsforholdene og det pågældende arbejde, der skal udføres.** Hvis elværktøjet anvendes til andre end de tilsigtede formål, kan der opstå farlige situationer.
- h) **Hold håndtag og gribeblader tørre, rene og fri for olie og smørefedt.** Glatte håndtag og gribeblader forhindrer sikker håndtering af og kontrol over værktøjet i uventede situationer.
5. **BRUG OG PLEJE AF BATTERI-VÆRKTØJET**
- a) **Foretag kun opladning med den oplader, der er angivet af producenten.** En oplader, der er egnet til én batteripakke type, kan medføre brandfare, hvis den anvendes med en anden batteripakke type.
- b) **Anvend kun elværktøj sammen med de dertil beregnede batteripakker.** Brug af andre batteripakker medfører fare for skader og brand.
- c) **Når batteripakken ikke er i brug, skal den holdes på afstand af andre metalgenstande som f.eks. papirclips, mønter, nøgler, søm, skruer eller andre små metalgenstande, der kan etablere en forbindelse mellem poler.** Hvis batteripolerne kortsluttes, kan det medføre forbrændinger eller brand.
- d) **I tilfælde af misbrug kan der slippe væske ud af batteriet; undgå kontakt. Hvis der opstår kontakt ved et uheld, skal der skylles efter med vand. Hvis væsken kommer i kontakt med øjnene, skal der desuden søges lægehjælp.** Væskeudslip fra batteriet kan medføre irritation eller forbrænding.
- e) **Batteripakker eller værktøjer, der er beskadiget eller modificeret, må ikke anvendes.** Beskadigede eller modificerede batterier kan være uberegnelige og medføre brand, eksplosion eller risiko for personskade.
- f) **Udsæt ikke batteripakker eller værktøj for ild eller for høje temperaturer.** Ild eller temperaturer over 130 °C kan medføre eksplosion.
- g) **Følg alle anvisninger til opladningen, og oplad ikke batteripakken eller værktøjet uden for det temperaturområde, der er angivet i vejledningen.** Forkert opladning eller opladning ved temperaturer uden for det angivne område kan beskadige batteriet og øge risikoen for brand.

## 6. VEDLIGEHOJDELSE

- a) **Få dit elværktøj vedligeholdt af kvalificerede reparatører, der udelukkende anvender identiske reservedele.** Derved opretholdes sikkerheden for elværktøjet.
- b) **Udfør aldrig vedligeholdelse på beskadigede batteripakker.** Vedligeholdelse af batteripakker bør udelukkende udføres af producenten eller autoriserede serviceudbydere.

### Sikkerhedsanvisninger til save, der bevæges frem og tilbage

- **Hold elværktøjet i de isolerede gribflader, når du udfører arbejde, hvor skæretilbehøret kan ramme skjulte ledninger.** Kontakt med en spændingsførende ledning kan også sætte apparatets metaldele under spænding og eventuelt medføre elektrisk stød.
- **Fastgør og sikr arbejdsemnet ved hjælp af tvinger eller på anden vis på et stabilt underlag.** Hvis du kun holder arbejdsemnet med den ene hånd eller ind mod kroppen, er det ikke stabilt, og du kan miste kontrollen over det.
- **Anvend udelukkende tilbehør, der er anbefalet af PARKSIDE.** Uegnet tilbehør kan forårsage elektrisk stød eller brand.

### Yderligere sikkerhedsanvisninger til save, der bevæges frem og tilbage

- **Hold hænderne væk fra saveområdet.** Grib ikke ned under arbejdsemnet. Ved kontakt med savklingen er der risiko for kvæstelser.
- **Før kun elværktøjet mod arbejdsemnet i tændt tilstand.** Der

er risiko for tilbageslag, hvis indsatsværktøjet sætter sig fast i arbejdsemnet.

- **Sørg for, at fodpladen er anbragt sikkert, når der saves.** En savklinge, der sidder skævt, kan knække eller slå tilbage.
- **Sluk for elværktøjet efter afsluttet arbejde, og træk først savklingen ud af snittet, når den står stille.** På denne måde forhindrer du tilbageslag og kan lægge elværktøjet sikkert til side.
- **Anvend kun ubeskadigede savklinger i perfekt stand.** Bøjede eller uskarpe savklinger kan knække og påvirke savsnittet negativt eller forårsage tilbageslag.
- **Brems ikke savklingen efter slukning ved at presse mod den på siden.** Savklingen kan blive beskadiget, knække eller medføre tilbageslag.
- **Fastgør og sikr arbejdsemnet ved hjælp af tvinger eller på anden vis på et stabilt underlag.** Hvis du kun holder arbejdsemnet med den ene hånd eller ind mod kroppen, er det ikke stabilt, og du kan miste kontrollen over det.
- **Berør ikke andre genstande eller jorden med den kørende sav.** Der er risiko for tilbageslag.
- **Hold godt fast i elværktøjet med begge hænder under arbejdet, og sørg for at stå stabilt.** Med begge hænder føres elværktøjet mere sikkert.
- **Sluk straks for apparatet, hvis savklingen sætter sig fast. Udvid savsnittet og træk forsigtigt savklingen ud.** Dette kan medføre tab af kontrol over elværktøjet.
- **Use suitable detectors to determine if there are hidden supply**



**lines or contact the local utility company for assistance.** Contact with electric cables can cause fire and electric shock. Damaging gas lines can lead to explosion. Breaking water pipes causes property damage.

- **Always wait until the power tool has come to a complete stop before placing it down.** The application tool can jam and cause you to lose control of the power tool.

## Restrisici

Selvom dette elværktøj betjenes i overensstemmelse med forskrifterne, vil der være en række restrisici. Følgende farer kan forekomme i forbindelse med dette elværktøjs konstruktion og udførelse:

- høreskader, hvis der ikke bæres egnet høreværn.
- sundhedsskader, som sker pga. hånd-arm-vibrationer, hvis apparatet bruges over en længere periode eller ikke føres eller vedligeholdes korrekt.
- snitsår

**▲ ADVARSEL!** Fare på grund af det elektromagnetiske felt, som genereres, når produktet er i drift. Feltet kan i visse situationer påvirke aktive eller passive medicinske implantater. For at reducere faren for alvorlige eller livsfarlige kvæstelser anbefaler vi, at personer med medicinske implantater konsulterer deres læge, før de anvender produktet.

## Forberedelse

**▲ ADVARSEL!** Risiko for kvæstelser på grund af utilsigtet start af apparatet. Sæt først det genopladelige batteri i produktet, når produktet er fuldstændig klar til brug.

## Betjeningslementer

Gør dig fortrolig med betjeningslementerne, inden du bruger apparatet.

### • Tænd-/sluk-kontakt (5)

- Tænd: Tryk
- Trinløs indstilling af slagtal: Jo længere der trykkes på tænd-/sluk-kontakten, desto højere er slagtalet.
- Sluk: Slip

### • Startspærre (6)

- Aktivering: Tryk på
- Spærring: Slip

### • Omdrejningstal-knap (20)

- Skift omdrejningstal  
**1**  $\triangleq$  mindste omdrejningstal  
**2**  $\triangleq$  højeste omdrejningstal

## Montering og afmontering af savklinge



**▲ FORSIGTIG!** Der er fare for kvæstelser, når savklingen berøres. Bær beskyttelsehandsker, når savklingen monteres.

### Betingelser

- Savklingen har en 1/2" universalholder ligesom de medfølgende savklinger (17, 18).
- Savklingen egner sig til det pågældende materiale. Apparatet leveres med en grov tandet savklinge til træ og et fintanded savblad til metal og plast.
- Sørg for, at centrerpatronen er fri for splinter eller andre materialerester.

### Montering af savklingen (Fig. B)

1. Drej centrerpatronen (2) så langt som muligt  $\cup$  (set forfra), og hold den fast i denne position.
2. Indsæt savklingen (17, 18) i centrerpatronen (2).
3. Slip centrerpatronen (2).
4. Sørg for, at savklingen (17, 18) er fastgjort korrekt, og at tænderne peger nedad.

## Afmontering af savklingen (Fig. B)

1. Hold (17, 18) savklingen fast.
2. Drej centrerpatronen (2) så langt som muligt  $\cup$  (set forfra), og hold den fast i denne position.
3. Tag savklingen (17, 18) ud af centrerpatronen (2).
4. Slip centrerpatronen (2).

## Indstilling af fodplade

### Bemærk

- Fare for kvæstelser! Afmontér savklingen.
- Brug aldrig apparatet uden fodplade.

### Fremgangsmåde (Fig. A)

1. Åbn fodpladen (1): Drej håndtaget (14) nedad.
2. Indstil fodpladen (1) til den ønskede position.
3. Lås fodpladen (1): Drej håndtaget (14) opad.

## Kontrol af batteriets ladningstilstand

| LED'er   | Betydning                                    |
|--|--|
| rød, orange, grøn  | Det genopladelige batteri er opladet         |
| rød, orange  | Det genopladelige batteri er delvist opladet |
| rød  | Det genopladelige batteri skal oplades       |
| 1. Tryk på knappen (11) ved siden af ladetilstandsvisningen (12) på batteriet (10).<br>Ladetilstandsvisningens LED'er viser batteriets ladetilstand. |  |
| 2. Oplad det genopladelige batteri (10), når kun ladetilstandsvisningens (12) røde LED lyser.  |  |

## Oplad batteriet

Se også betjeningsvejledningen til opladeren.

### Bemærk

- Et opvarmet genopladeligt batteri skal køle af før opladning.
- Udsæt ikke batteriet for kraftigt sollys i længere tid, og læg det ikke på radiatorer (maks. 50 °C).

### Oplad batteriet

1. Tag det genopladelige batteri (10) ud af apparatet.
2. Skub det genopladelige batteri (10) ind i ladeskakt af opladeren (15).
3. Tilslut opladeren (15) til en stikkontakt.
4. Når opladningen er udført, fjernes opladeren (15) fra strømforsyningen.
5. Træk det genopladelige batteri (10) ud af opladeren (15).

## Drift

### Anvisninger for savning

#### Generelle bemærkninger

- Anvend ikke sløve, bøjede eller på anden vis beskadigede savblade.
- Kontrollér arbejdsemnet for skjulte fremmedlegemer såsom søm og skruer, før der savs. Fjern sådanne.
- Anvend kun savklinger med det samme savklingskæft som den leverede savklinge.
- Hold apparatet godt fast i håndtaget.
- Anbring fodpladen på arbejdsemnet.
- Udøv ikke for stort tryk i skæreretningen. Lad apparatet udføre arbejdet.
- Sluk straks for apparatet, hvis savklingen sætter sig fast. Udvid savsnittet og træk forsigtigt savbladet ud.
- Sluk produktet og vent, til det er kommet helt til stilstand, før du lægger det til side.

- Stå altid ved siden af saven under arbejdet.
- Undgå overbelastning af produktet under arbejdet.

## Dyksave

### Betingelser

- Bløde materialer som træ, porebeton, gipskarton etc.

### Fremgangsmåde

1. Anbring apparatet med fodpladens (1) nederste kant på arbejdsemnet. Savklingen (17) har ikke berøring med arbejdsemnet.
2. Sænk savklingen (17) ned i arbejdsemnet, idet du vipper apparatet fremad, indtil apparatet står lodret.
3. Sav langs den ønskede snitlinje.

## Isætning og udtagning af batteriet

**▲ ADVARSEL!** Risiko for kvæstelser på grund af utilsigtet start af apparatet. Sæt først det genopladelige batteri i produktet, når produktet er fuldstændig klar til brug. **BEMÆRK!** Fare for beskadigelse! Et forkert batteri kan beskadige apparatet og batteriet.

### Isætning af batteriet

1. Skub det genopladelige batteri (10) langs føringskinnen og ind i batteriholderen (9).  
Batteriet går hørbart i hak.

### Udtagning af det genopladelige batteri

1. Tryk og hold oplåsningsknappen (13) af batteriet (10) trykket.
2. Træk det genopladelige batteri ud af batteriholderen (9).

## Tænd og sluk

### Tænd

1. Isæt det genopladelige batteri i apparatet.
2. Hold apparatet i håndtaget (7) og i det ekstra håndtag (4) (isolerede grebflader).
3. Tryk på startspærren (6).
4. Tryk på tænd/sluk-kontakten (5), og hold den nede.
5. Slip startspærren (6).
6. Vent til apparatet har nået sit maksimale slagtal.

### Sluk

1. Slip tænd/sluk-kontakten (5).
2. Træk først savklingen ud af snittet, når den står stille.
3. Tag det genopladelige batteri ud af apparatet, hvis du lader apparatet være uden opsyn eller er færdig med arbejdet.

## Vælg omdrejningstal

Med knappen til skift af omdrejningstallet (20), kan du vælge mellem to omdrejningstal.

Forholdet mellem **1 2** på visningen (trin) (19) og slagtal pr. minut fremgår af følgende tabel.

### niveau Tomgangsslagtal

|   |                          |
|---|--------------------------|
| 1 | 0-2300 min <sup>-1</sup> |
| 2 | 0-3000 min <sup>-1</sup> |

## PARKSIDE-appen

Med PARKSIDE-appen kan apparatet overvåges, og du kan styre visse funktioner. Funktionerne kan ændres ved opdatering af appen og firmwaren. Yderligere informationer om PARKSIDE-appen findes i vejledningen til smart-batteriet.

## Betingelser





For at finde apparatet i PARKSIDE-appen skal følgende forudsætninger være opfyldte:

- PARKSIDE-appen er installeret og Bluetooth® er aktiveret på din smartphone.
- Følgende genopladelige batteri er sat i apparatet: PARKSIDE Performance Smart-batteri PAPS 204 A1 eller PAPS 208 A1. Dette batteri er allerede forbundet med PARKSIDE-appen. Produktet kommunikerer med appen via det genopladelige batteri.

## Forbind batteriet med PARKSIDE-appen

1. Isæt smart-batteriet (10).
2. Tryk på tænd-/sluk-kontakten (5).  
Visningen "Forbundet" (8) blinker tre gange. Når apparatet er forbundet, lyser visningen "Forbundet" konstant.
3. Åbn PARKSIDE-appen.
4.  **Dine enheder.**  
Apparatet vises i listen.  
Hvis apparatet ikke vises i listen, kan du tilføje det manuelt.

## Kontrol og styring af apparatet

1.  **Dine enheder.**
2.  Vælg apparatet fra listen.  
Apparatets oversigtsside vises.
3.  Vælg den ønskede indstilling på oversigtssiden.  
  Vælg hjælpen, hvis du er usikker.  
Et dialogvindue med beskrivelsen af den respektive indstilling vises.

## Transport

Anvisninger til transport af apparatet:

- Sluk for apparatet og tag det genopladelige batteri (10) ud. Kontrollér, at

alle bevægelige dele står fuldstændigt stille .

- Fjern indsatsværktøjet.
- Bær altid apparatet i håndtaget (7).

## Rengøring, vedligeholdelse og opbevaring

**⚠ ADVARSEL!** Risiko for kvæstelser på grund af utilsigtet start af apparatet. Beskyt dig selv ved vedligeholdelses- og rengøringsarbejder. Sluk for apparatet og tag det genopladelige batteri (10) ud. Vedligeholdelses- og servicearbejde, som ikke er beskrevet i denne betjeningsvejledning, skal udføres af vores servicecenter. Anvend kun originale reservedele.

### Rengøring

**⚠ ADVARSEL!** Elektrisk stød! Sprøjt aldrig vand på apparatet.  
**BEMÆRK!** Fare for skader. Kemiske substanser kan angribe apparatets plastdele. Brug ikke rengørings- eller opløsningsmiddel.

- Hold luftgæller, motorhuset og greb på apparatet rene. Brug en fugtig klud eller en børste hertil.

### Vedligeholdelse

Produktet er vedligeholdelsesfrit.

### Opbevaring

Opbevar altid apparatet og tilbehøret:

- rent
- tørt
- støvbeskyttet
- I den medfølgende kuffert (16)
- uden for børns rækkevidde

Opbevaringstemperaturen for det genopladelige batteri og apparatet er på mellem 0 °C og 45 °C. Undgå ekstrem kulde eller varme under opbevaringen, så det

genopladelige batteris effekt ikke forringes.

Tag det genopladelige batteri ud af apparatet inden længerevarende opbevaring

(fx om vinteren) (se den separate betjeningsvejledning til batteriet og opladeren).

## Fejlsøgning

Den følgende tabel hjælper dig ved fejlsøgning af småfejl:

| Problem                            | Mulig årsag   | Fejlfhjælpning  |
|------------------------------------|---|---|
| Apparat starter ikke               | Batteriet (10) er ikke isat   | Isætning af batteriet, s. 195   |
|                                    | Tænd-/sluk-kontakt (5) defekt   | Kontakt vores servicecenter.  |
|                                    | Motoren er defekt   | Kontakt vores servicecenter.  |
|                                    | Det genopladelige batteri (10) er tomt                                | Oplad batteriet (se den separate betjeningsvejledning for batteriet og opladeren) |
| Apparatet arbejder med afbrydelser | Intern løs forbindelse  | Kontakt vores servicecenter.  |
|                                    | Tænd-/sluk-kontakt (5) defekt   | Kontakt vores servicecenter.  |
| Lav saveeffekt                     | Savklingen (17, 18) er uegnet til arbejdsområdet, der skal bearbejdes | Isæt en egnet savklinge (17, 18)  |
|                                    | Savklingen (17, 18) er sløvt  | Isæt en ny savklinge (17, 18)   |
|                                    | Forkert savehastighed   | Tilpas savehastigheden  |
|                                    | Lav batteriydelse   | Oplad batteriet (se den separate betjeningsvejledning for batteriet og opladeren) |
| Savklingen bliver hurtigt sløv     | Savklingen (17, 18) er uegnet til arbejdsområdet, der skal bearbejdes | Isæt en egnet savklinge (17, 18)  |
|                                    | Der anvendes for højt tryk  | Reducér trykket   |
|                                    | Savehastigheden er for høj  | Reducér savehastigheden   |

## Bortskaffelse/miljøbehandling

Tag det genopladelige batteri ud af apparatet, og aflever apparatet, det genopladelige batteri, tilbehør og emballage til miljøvenlig genanvendelse.



Elektriske apparater må ikke bortskaffes som husholdningsaffald.

Symbolet med den overstregede affaldsspand på hjul betyder, at dette produkt ikke må bortskaffes som usorteret husholdningsaffald ved udløbet af dets levetid.

## Direktiv 2012/19/EU om affald af elektrisk og elektronisk udstyr:

Forbrugere er juridisk forpligtet til at sende elektriske og elektroniske enheder til miljøvenlig genanvendelse ved slutningen af produkternes levetid. På denne måde garanteres en miljø- og ressourcesparende genanvendelse.

Afhængigt af hvordan det implementeres i national lovgivning, har du følgende muligheder:

- at give det tilbage til salgsstedet,
- at aflevere det til et officielt indsamlingssted,
- at sende det tilbage til producenten/distributøren.

Tilbehørsdele og hjælpemidler uden elektriske bestanddele, der følger med det udtjente udstyr, er ikke omfattet heraf.

## Anvisninger for bortskaffelse af genopladelige batterier



Genopladelige batterier må ikke bortskaffes via husaffaldet, må ikke kastes ind i ild (eksplosionsfare) eller vand. Beskadigede genopladelige batterier kan være til skade for miljøet og helbredet, hvis der slipper giftige dampe eller væsker ud.

Bortskaf genopladelige batterier efter de lokale bestemmelser. Defekte eller brugte genopladelige batterier skal genanvendes i overensstemmelse med 2006/66/EF. Aflever genopladelige batterier på et indsamlingssted, hvor de sendes til miljørigtig genanvendelse. Rådfør dig med dit lokale renovationselskab eller vores service-center. Bortskaf det genopladelige batteri i afladet tilstand. Vi anbefaler, at polerne afdækkes med tape for at undgå en kortslutning. Åbn ikke det genopladelige batteri.

## Service

### Garanti

Kære kunde!

På dette apparat yder vi 5 års garanti fra købsdato.

Skulle der forekomme defekter på dette produkt har du lovpligtige rettigheder mod sælgeren af produktet. Disse lovpligtige rettigheder bliver ikke indskrænket af den efterfølgende anførte garanti.

### Garantibetingelser

Garantien træder i kraft med købsdatoen.

Opbevar den originale kassebon godt.

Dette bilag kræves som dokumentation for købet.

Skulle der indenfor fem år efter dette produkts købsdato optræde en materiale- eller fabriktionsfejl, bliver produktet – efter vores skøn – repareret eller ombyttet gratis. Denne garantiydelse forudsætter, at det defekte apparat og købsbilaget (kassebon) indenfor den fem års frist bliver indsendt og at der vedlægges en kort skriftligt beskrivelse af defekten og hvornår den er optrådt.

Hvis defekten er dækket af vores garanti, får du apparatet repareret eller ombyttet.

Med reparationen eller ombytningen begynder garantiperioden ikke forfra

### Garantiperiode og lovpligtige produktansvarskrav

Garantiperioden bliver ikke forlænget af garantien. Dette gælder også for ombyttede og reparerede dele. Eventuel allerede ved købet eksisterende skader og defekter skal meldes straks efter udpakningen. Efter udløb af garantiperioden forefaldende reparationer er omkostningspligtige.

### Garantiens omfang

Apparatet blev produceret meget omhyggeligt efter strenge kvalitetsretningslinjer

og kontrolleret grundigt inden det forlod fabrikken.

Garantiydelsen gælder for materiale- eller fabriktionsfejl. Denne garanti gælder ikke for produktdele som er udsat for en normal nedslidning og derfor kan anses som sliddele eller for beskadigelser på skrøbelige dele.

Garantien bortfalder, hvis produktet bliver beskadiget, ikke-formålsbestemt anvendt eller ikke vedligeholdt. For en korrekt brug af produktet skal alle i betjeningsvejledningen anførte anvisninger følges nøje. Anvendelsesformål og handlinger, som der frarådes eller advares imod i betjeningsvejledningen, skal ubetinget undgås.

Produktet er kun beregnet til privat og ikke til erhvervmæssig brug. Ved misbrug og usagkyndig håndtering vold og ved indgreb, der ikke er foretaget på vores autoriserede servicested, bortfalder garantien.

### Afvikling af et garantitilfælde

For at garantere en hurtig behandling af dit anliggende, bedes du følge følgende henvisninger:

- Hav ved alle forespørgsler kassebonen og identifikationsnummeret (IAN 426015\_2301) parat som dokumentation for købet.
- Artikelnummeret fremgår af mærkepladen, en indgravering.
- Skulle der optræde funktionsfejl eller andre defekter bedes du først kontakte den efterfølgende anførte serviceafdeling, **telefonisk** eller pr. **e-mail**. Der får du så yderligere informationer om afviklingen af din reklamation.
- Et som defekt registreret produkt kan du, efter aftale med vores kundeservice og med vedlagt købsbilag (kassebon) samt en kort beskrivelse af, hvori defekten består og hvornår denne defekt er optrådt indsende portofrit til den serviceadresse, som du får meddelt. For

at undgå problemer med modtagelsen og ekstra omkostninger, bedes du ubetinget benytte den adresse, som du får meddelt. Sørg for, at forsendelsen ikke sker ufrankeret, som voluminøs pakke, ekspres eller som en anden specialforsendelse. Indsend apparatet inkl. alle ved købet medfølgende tilbehørsdele og sørg for en tilstrækkelig sikker transportemballage.

### Reparationservice

Kontakt vores service-center i tilfælde af reparationer, som **ikke er omfattet af garantien**. Service-centeret giver dig gerne et tilbud.

- Vi kan kun bearbejde apparater, hvor forsendelsen er betalt, og som er pakket forsvarligt.

**Bemærk:** Send dit apparat rengjort og med en beskrivelse af defekten til den nævnte adresse af vores service-center.

- Vi tager ikke imod apparater, uden at forsendelsen er betalt, eller som er sendt som volumenpakker, ekspres-pakker eller andre særlige leveringer.
- Vi bortskaffer dine indsendte, defekte apparater gratis.

### Service-Center

**DK** **Service Danmark**  
Tel.: 32 710005  
E-mail: [grizzly@lidl.dk](mailto:grizzly@lidl.dk)  
**IAN 426015\_2301**

### Importør

Bemærk at den følgende adresse ikke er en serviceadresse. Kontakt først ovennævnte service-center.

Grizzly Tools GmbH & Co. KG  
Stockstädter Str. 20  
63762 Großbostheim  
TYSKLAND  
[www.grizzlytools.de](http://www.grizzlytools.de)

## Reserve dele og tilbehør

**Reserve dele og tilbehør kan fås på [www.grizzlytools.shop](http://www.grizzlytools.shop).** Hvis der opstår problemer i forbindelse med bestillingen, skal du kontakte vores online-shop. Hvis du har yderligere spørgsmål, bedes du kontakte Service-Center, s. 199

| Posi-<br>tion-nr. | Betegnelse | Best.nr. |
|-------------------|------------|----------|
| 1                 | Fodplade   | 91110545 |
| 14                | Arm        | 91110546 |

## Oversættelse af den originale EF-overensstemmelses-erklæringen

Produkt: **Batteridreven bajonetsav**

Model: **PSSAP 2028 B2**

Serienummer: 000001-017500

Genstanden for erklæringen, som beskrevet ovenfor, er i overensstemmelse med den relevante EU-harmoniseringslovgivning:

**2006/42/EC • 2014/30/EU • 2011/65/EU & (EU) 2015/863**  
**Produkt med batteri Smart PAPS 204 A1/  
 Smart PAPS 208 A1: 2014/53/ EU**

Genstanden for erklæringen, som beskrevet ovenfor, er i overensstemmelse med Europa-Parlamentets og Rådets direktiv 2011/65/EU af 8. juni 2011 om begrænsning af anvendelsen af visse farlige stoffer i elektrisk og elektronisk udstyr.

For at sikre overensstemmelse er følgende harmoniserede standarder og nationale standarder og forskrifter blevet anvendt:

**EN 62841-1:2015/A11:2021 • EN 62841-2-11:2016/A1:2020**  
**EN IEC 63000:2018**  
**EN IEC 55014-1:2021 • EN IEC 55014-2:2021**  
**EN 62471:2008 • IEC 62471:2006**  
**Produkt med batteri Smart PAPS 204 A1/Smart PAPS 208 A1:**  
**EN 301 489-1 V2.2.3:2019 • Draft EN 301 489-17 V3.2.5:2022**  
**EN 300 328 V2.2.2:2019 • EN 50663:2017**

Denne overensstemmelseserklæring udstedes på fabrikantens ansvar:



Grizzly Tools GmbH & Co. KG  
 Stockstädter Str. 20  
 63762 Großostheim  
 TYSKLAND  
 03.09.2023

Christian Frank  
 Bemyndiget repræsentant for dokumentation



**Explosionszeichnung • Exploded view • Vue écartée • Vista esplosa • Vista explosionada • Explosietekening • Eksploderet tegning • Robbantott ábra • Widok rozłożony • Rozłożeny pohľad • Rozložený pohľad**

**PSSAP 2028 B2**

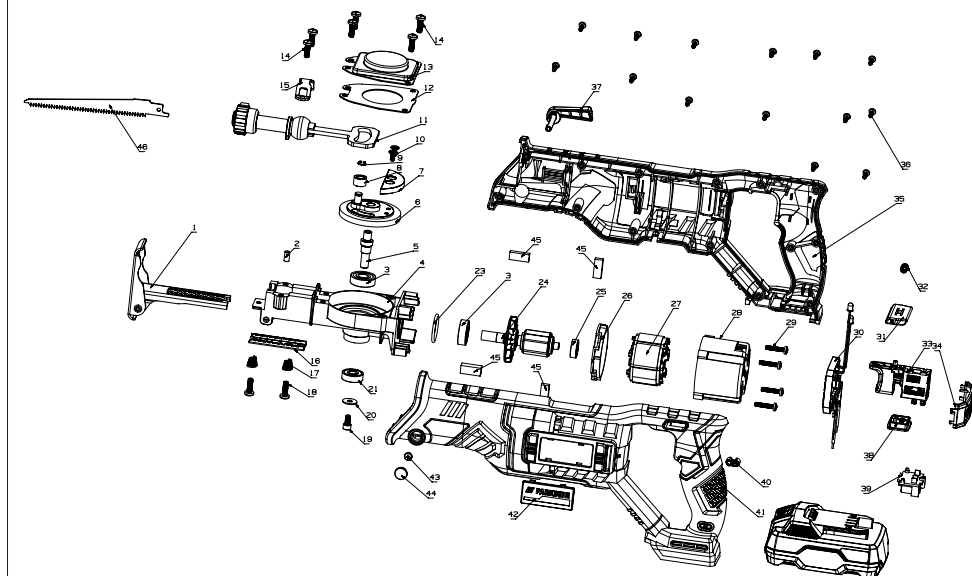

informativ • informative • informatif • informatief • informativo • informatív • informacyjny  
• informační • informatívny



**GRIZZLY TOOLS GMBH & CO. KG**

Stockstädter Straße 20  
63762 Großostheim  
GERMANY

Stand der Informationen · Last Information Update ·  
Version des informations · Stand van de informatie ·  
Estado de las informaciones · Versione delle informazioni ·  
Stav informací · Stav informácií · Információk állása ·  
Stan informacjii · Tilstand af information: 08/2023  
Ident.-No.: 74211501082023-8

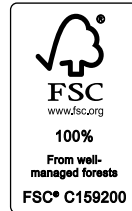

IAN 426015\_2301

8