



FLIP-UP HELMET FF935SV
KLAPPHELM FF935SV
CASQUE MODULABLE FF935SV

GB IE NI CY MT
FLIP-UP HELMET FF935SV
Owner's manual

DE AT BE CH
KLAPPHELM FF935SV
Gebrauchsanleitung

FR BE CH
CASQUE MODULABLE FF935SV
Mode d'emploi

NL BE
SYSTEEMHELM FF935SV
Gebruiksaanwijzing

PL
KASK MOTOCYKLOWY FF935SV
Instrukcja u"ytowania

CZ
VÝKLOPNÁ HELMA FF935SV
Navod k použití

SK
VÝKLOPNÁ PRILBA FF935SV
Navod aa použitie

ES
CASCO MODULAR FF935SV
Modo de empleo

DK
KLAPHJELM FF935SV
Bruksanvisning

IT CH MT
CASCO MODULARE FF935SV
Istruzione per l'uso

HU
FELHAJTHATÓ MOTORKERÉK-PÁROS BUKÓISÁK FF935SV
Kezelési utmutató



Service Adresse:
SPEQ GmbH
Tannbachstr. 10
D-73635 Steinenberg
Hotline: 00800 30 777 999
Email: service@speq.de

Last update · Stand der Informa-
tion · Version des informations ·
Status van de informatie · Status
informacii · Stav informací ·
Stav informácií · Versión de
la información · Status for
informationerne · Versione delle
informazioni · Az információk
aktualitása:
09/2025



GB IE NI CY MT

Before reading, unfold the page containing the illustrations and familiarise yourself with all functions of the device.

DE AT BE CH

Klappen Sie vor dem Lesen die Seite mit den Abbildungen aus und machen Sie sich anschließend mit allen Funktionen des Gerätes vertraut.

FR BE CH

Avant de lire le mode d'emploi, ouvrez la page contenant les illustrations et familiarisez-vous ensuite avec toutes les fonctions de l'appareil.

NL BE

Vouw vóór het lezen de pagina met de afbeeldingen open en maak u vertrouwd met alle functies van het apparaat.

PL

Przed przeczytaniem proszę rozłożyć stronę z ilustracjami, a następnie proszę zapoznać się z wszystkimi funkcjami urządzenia.

CZ

Před čtením si otevřete stranu s obrázky a potom se seznamte se všemi funkcemi přístroje.

SK

Pred čítaním si odklopte stranu s obrázkami a potom sa oboznáňte so všetkými funkciami prístroja.

ES

Antes de empezar a leer abra la página que contiene las imágenes y, en seguida, familiarícese con todas las funciones del dispositivo.

DK

Før du læser, vend siden med billeder frem og bliv bekendt med alle apparatets funktioner.

IT CH MT

Prima di leggere aprire la pagina con le immagini e prendere confidenza con le diverse funzioni dell'apparecchio.

HU

Olvasás előtt kattintson az ábrát tartalmazó oldalra és végezetül ismerje meg a készülék mindegyik funkcióját.

GB/IE/NI/CY/MT	Owner's Manual	05
DE/AT/BE/CH	Gebrauchsanleitung	14
FR/BE/CH	Mode d'emploi	22
NL/BE	Gebruiksaanwijzing	30
PL	Instrukcja u"ytowania	38
CZ	Navod k použití	46
SK	Navod aa použitie	54
ES	Modo de empleo	62
DK	Bruksanvisning	70
IT/CH/MT	Istruzione per l'uso	78
HU	Kezelési utmutató	84

IAN 494873_2504 IAN 494874_2504

IAN 494875_2504



IAN 494873_2504 IAN 494874_2504

IAN 494875_2504



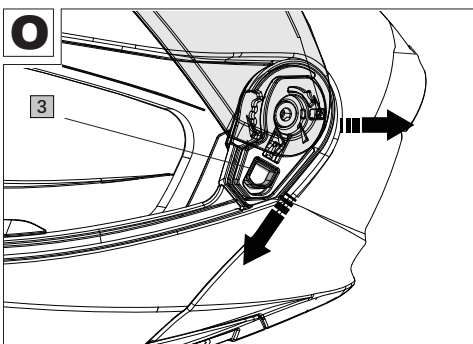
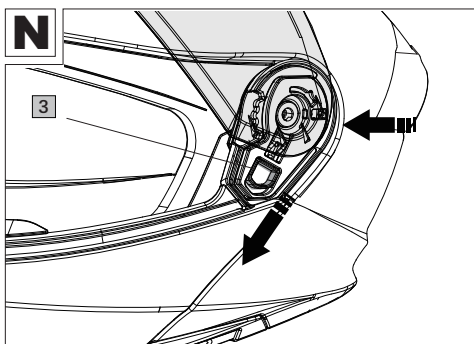
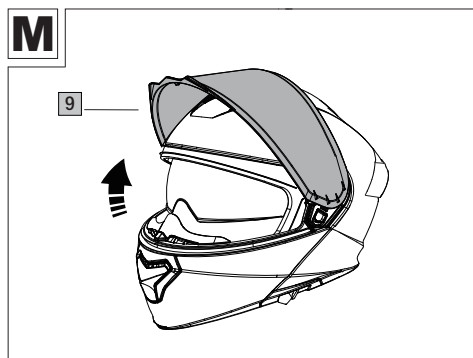
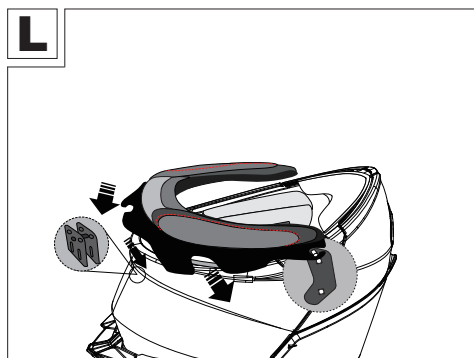
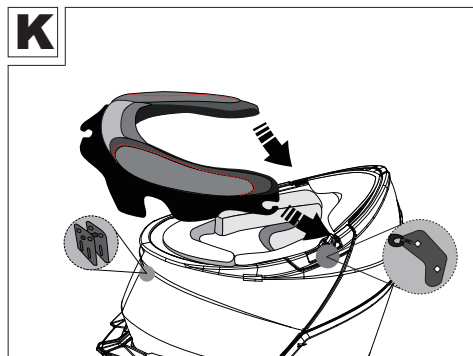
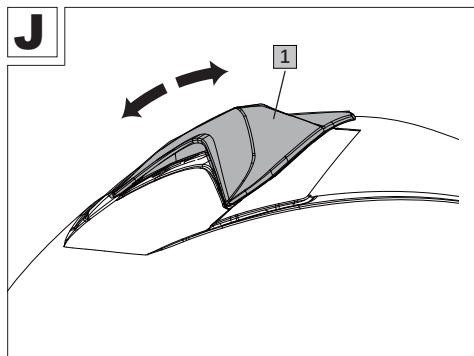

Part designation	7
Scope of delivery	7
Important information	7
Instruction manual	7
Safety instructions	7
Product features	8
Operating and assembly instructions	9
Sun visor	9
Inner padding	9
Snap-in fastening system	9
Chin wind deflector	9
Cheek pads	10
Acoustic padding	10
Front ventilation	10
Top ventilation	10
Removing the standard collar	10
Changing the visor	10
Choosing the right helmet size	10
Maintenance and care	11
Storage	11
Notes on disposal	11
Explanation of symbols	11
Notes on warranty and service handling	12

Congratulations!

You have chosen a high-quality product with your purchase. Familiarise yourself with the product before use.

Please read the following instruction manual carefully.

Only use the product as described and for the indicated areas of use. Please store this instruction manual safely. Please hand over all the documentation when passing this product to third parties.

Part designation

1. Top ventilation
2. Air outlet
3. Visor mechanism
4. Slider for sun shield
5. Flip-up part release
6. Front ventilation
7. Breath deflector
8. Visor
9. Sun visor
10. Chin wind deflector
11. Standard collar
12. Winter collar
13. Inner padding
14. Acoustic padding
15. Cheek pads
16. Chinstrap with snap-in fastener

Scope of delivery

The scope of delivery of your helmet consists of:

- Additional pair of cheek pads for individual size adjustment
- Acoustic padding
- Winter collar
- Helmet bag
- Instruction manual

Important information

This helmet has been designed for motorcycling and manufactured according to the latest technology. Despite the highest safety standards, injuries can still occur in the event of serious accidents. In some cases, the impact may be so strong that the helmet does not effectively protect the wearer from head injuries.

In order to provide adequate protection, this helmet must fit snugly and be securely fastened. Any helmet that has been subjected to an intense impact must be replaced. We guarantee that this product is free from manufacturing and material defects. The warranty claim does not apply to abrasion or normal wear and tear and is void in the event of improper handling.

For France, it is mandatory to have four reflector stickers on the helmet. These reflector stickers are included with your helmet. Apply the stickers to both sides as well as to the front and back of the helmet.

Instruction manual

Safety instructions

- **Warning!**
While riding, the helmet may only be used with the chin part and visor closed.
- The helmet is equipped with a pivoting sun shield which may only be used in connection with a closed visor.
- To open the chin part, please press the flip-up part release (5) while lifting the chin part upward (Fig. B).
- To close the chin part, pull the chin part down until it audibly locks into place.
- The helmet must fit tightly and the chinstrap must be firmly closed.
- Make sure that the air circulation is not restricted.
- Make sure that the visor is always clean and without any scratches. Damaged visors must be replaced immediately.

- Tinted visors must not be used at night or in poor visibility conditions, as they restrict the view. Up to five years after the date of purchase, you can reorder spare visors from the mentioned service address, visor number: 935V.
- No modifications may be made to the helmet, its structure or individual components.
- The helmet must not be painted or have stickers or labels attached to it.
- The helmet is designed to protect the head in the event of an impact. After just a single (even light) impact, this protection is no longer guaranteed. After an accident, the helmet must therefore be replaced immediately even if it has no visible damage.
- The helmet must not be transported hanging from the handlebars or any other part of the machine. It is also essential to keep it away from heated parts (e.g. exhaust).
- Never use petroleum-based solvents or abrasive cleaners to clean the helmet, neither on the outside nor on the inside. Always use a pH-neutral detergent diluted in clear water. Rub gently with a soft cloth. Then wipe dry with a lint-free cloth. The padding can be cleaned using a little bit of soap and a soft brush.
- Use only original spare parts for your helmet.
- The sun shield may only be used in daylight! It must not be used at dusk or at night.

Product features

ECE-R 22.06 Homologation

This helmet meets the ECE-R 22.06 standard and is homologated according to it. The ECE-R 22.06 standard contains uniform conditions for the approval of protective helmets and their visors for drivers and passengers of motorcycles and mopeds. The basis for these tests are the so-called ECE regulations of the United Nations Economic Commission for Europe.

Essential tests of the ECE regulation 22.06











- Impact absorption
- Dynamic test of the retention system
- Testing the field of vision
- Structural strength
- Retention test (detaching test)
- Chinstrap and lock testing
- Shear test for outer edges
- Test of the friction behaviour of the outer shell
- Visor testing (mechanical and optical properties)
- Chin impact, testing of the chin part attenuation

Inner padding with Coolmax® inserts

Coolmax® from INVISTA is a high-performance fabric fibre that supports the wearer during sports activities. Based on the patented DuPont fibre technology, Coolmax® transports moisture from the body to the fabric surface where it dries faster than any other fabric. The specially developed fibres from INVISTA used for Coolmax® fabrics transport moisture away from the body to the surface of the fabric where it can evaporate quickly. At the same time, the uniquely shaped fibres provide maximum breathability even when wet. In addition, the breathability improves the thermoregulatory effect. In this product, cheek, forehead and neck pads are equipped with Coolmax®.

HeiQ Mint - Textile freshness

The odor-neutral technology HeiQ Mint is based on mint oil and provides a feeling of freshness even after sports.

	<p>Breath deflector and visor ventilation</p> <p>The breath deflector (7) reduces fogging of the visor that is caused by breathing air. In addition, the air circulation in the visor area is improved.</p>
	<p>Integrated sun shield</p>
	<p>Impact-resistant ABS outer shell</p>
	<p>Visor with anti-scratch coating</p>
	<p>Additional winter comfort collar</p>
	<p>Removable, washable inner lining</p>
	<p>Changing the visor without tools</p>
	<p>With an additional pair of cheek pads for individual size adjustment</p>
	<p>Suitable for eye-glass wearers</p>
	<p>Safety snap-in fastener</p>

	<p>The visor can be unlocked and easily opened at low speed. This improves air circulation in the helmet and reduces fogging of the visor.</p> <p>WARNING: Do not use the slightly open position when travelling at high speed.</p>
---	--

Operating and assembly instructions

Sun shield (Fig. C)

The integrated sun shield (9) allows you to react quickly and easily to changing light conditions.

The sun shield can be retracted and extended via the slider (4).

Note:

- Make sure that the edge of the sun shield does not obstruct your field of vision.
- The sun shield may only be used with the visor closed and only during the day.

Inner padding (Fig. D)

The inner padding (13) can be removed completely and cleaned separately (see care instructions).

To remove the inner padding, remove the helmet collar and cheek pads first. Then loosen the rear snaps of the inner padding and pull the clips of the inner padding out of the front of the helmet.

Snap-in fastening system (Fig. E)

The snap-in fastener allows individual and quick fine adjustment of the chinstrap. Squeeze the snap-in fastener until the helmet fits comfortably but firmly.

The sliding buckle allows the excess chinstrap to be attached or secured.

Chin wind deflector (Fig. F)

The chin wind deflector (10) can be removed or reattached as required. To attach the chin wind deflector, slide it into the flip-up part.

Cheek pads (Fig. G)

You will receive two pairs of the cheek pads (15) with different thicknesses for individual size adjustment.

The thinner cheek pads are pre-assembled at the factory. The thicker cheek pads are included separately with the helmet.

If the helmet is too loose and thus does not sit optimally on your head, you can replace the thinner cheek pads with the thicker ones.

Each cheek pad is fastened in the helmet by means of four snaps. You can simply pull out the pads.

The thicker cheek pads can now also be fastened in the helmet by means of the four snaps.

Each snap must audibly lock into place.

Acoustic padding (Fig. H)

The acoustic padding (14) serves to reduce noise, especially when driving at high speeds.

Press the acoustic padding into the cavity of the cheek pads. The acoustic padding side equipped with Velcro faces the helmet shell. Front ventilation (Fig. I)

The front ventilation (6) can be opened and closed by means of a slide switch.

Top ventilation (Fig. J)

The top ventilation (1) can be opened and closed by means of a slider.

Winter collar

To reduce the wind intake at the bottom side of the helmet at very cold temperatures, the pre-mounted standard collar (12) can be replaced with the wide winter collar (11) supplied.

Removing the standard collar (Fig. K)

Loosen the attachment in the middle of the standard collar first.

To do this, pull the standard collar centrally.

Now pull each end of the collar until the standard collar is completely detached.

Inserting the winter collar (Fig. L)

Hook the winter collar into the pins on both sides of the helmet.

Then press the opening in the middle of the winter collar into the central pin on the helmet.

Now you can fully insert the winter collar.

Changing the visor

If the visor (9) is damaged or scratched too much, you can replace it with a spare visor.

Removing the visor

- Slide the visor to the top position (fully open) (Fig. M).
- Pull the visor lock lever and remove the visor (Fig. N).

Inserting the visor

- Put the spare visor on the mounting device and make sure that the positioning is correct (fully open) (Fig. M).
- Pull the visor lock lever and position the visor (Fig. O).
- Lock the spare visor into place and close the visor.

Choosing the right helmet size

- Measure the circumference of your head and choose the size of the helmet accordingly. Try several helmets before making a decision. With the helmet on, the skin on your temples will ideally also move.
- Make sure that, even without the chinstrap being tightened, the helmet does not have much freedom of movement on the head.
- For a secure fit, the chinstrap must be closed tightly. It fits correctly if you find it difficult to slide your fingers under the chinstrap. However, you still need to be able to breathe, swallow and turn your head comfortably.
- Convince yourself that the helmet was tested according to the latest ECE standard.

Size table

	
Size	Head size
M	57-58cm
L	59-60cm
XL	61-62cm

Maintenance and care

Regular maintenance and care contributes to the safety and preservation of the helmet.

Cleaning the helmet

- Never use petroleum-based solvents or abrasive cleaners to clean the helmet, neither on the outside nor on the inside.
- Always use a pH-neutral detergent diluted in clear water. Rub gently with a soft cloth. Then wipe dry with a lint-free cloth.
- After use, wipe off soiling (e.g. insects, sand, dust etc.) with a soft, damp cloth and then wipe off with a soft, dry cloth.
- After use in wet and humid conditions, the visor should always be wiped off with a dry, soft cloth.
- Never use petroleum-based solvents or abrasive cleaners when cleaning the helmet.

Cleaning the cheek, acoustic and inner padding

- Hand wash below 30 °C.
- Allow to dry at room temperature.
- Avoid sources of heat.
- Store in dry, ventilated areas when not in use.



Storage

Store the helmet in a dry and well-ventilated place at room temperature when not in use. Avoid sources of heat.

Do not expose the product to unnecessarily intense heat, e.g. in the car at high outside temperatures.

Notes on disposal





Dispose of the product and packaging materials in accordance with current local regulations. Keep packaging materials, such as foil bags, out of the reach of children. Store packaging material out of the reach of small children.

Dispose of the product and packaging in an environmentally friendly manner.

The recycling code is used to identify various materials for return to the recycling loop.

The code consists of the recycling symbol – intended to reflect the recycling loop – and a number identifying the material.

Explanation of symbols

	Products marked with a snowflake have more padding and thus better protect against the cold.
	Date of manufacture (month/year)
	Read the user manual
	Declaration of Conformity (see chapter Declaration of conformity): Products labelled with this symbol meet all applicable provisions of the United Kingdom.

SPEQ GmbH warranty

Dear Customer,

The product was produced with great care and under continuous quality control. Speq GmbH gives private end customers a three-year guarantee on this product from the date of purchase (guarantee period) in accordance with the following provisions.

Warranty conditions

The warranty period starts from the date of purchase. Please keep the original receipt in a safe place. This is required as proof of purchase. If a material or manufacturing defect occurs

within three years from the date of purchase of this product, we will - at our option - repair or replace the product for you free of charge or refund the purchase price. This warranty service requires that within the three-year period, the defective device and the proof of purchase (receipt) are submitted and briefly described in writing what the defect is and when

it occurred. If the defect is covered by our warranty, you will receive the repaired or a new product back. Repair or replacement of the product does not start a new warranty period.

Warranty period and statutory claims for defects

The warranty period is not extended by the warranty. This also applies to replaced and repaired parts. Any damage and defects already present at the time of purchase must be reported immediately after unpacking. Repairs required after the expiration of the warranty period are subject to a charge.

Warranty scope

The device was carefully produced according to strict quality guidelines and conscientiously tested before delivery. Warranty coverage applies to defects in materials or workmanship. This warranty does not cover product parts that are subject to normal wear and tear and can therefore be considered wear parts or for damage to fragile parts, e.g. switches, batteries or

that are made of glass. This warranty is void if the product is damaged, improperly used or maintained. For proper use of the product, all the instructions given in the operating manual must be strictly observed. Uses and actions advised against or warned against in the operating instructions must be avoided at all costs. The product is intended for private use only and not for commercial use. Abusive and improper handling, use of force and interventions not carried out by our authorized service branch will void the warranty.

Handling in case of warranty

In order to ensure a quick processing of your request, please follow the following instructions:

- For all inquiries, please have the receipt and item number (IAN) ready as proof of purchase.
- Please refer to the type plate on the product, an engraving on the product, the title page of your manual (bottom left) or the sticker on the back or bottom of the product for the article number.
- If functional errors or other defects occur, first contact the service department named below by **telephone** or **e-mail**.
- If the product is found to be defective, you can send it free of charge to the service address provided by you, enclosing the receipt and stating what the defect is and when it occurred.

On www.lidl-service.com you can download these and many more manuals, product videos and installation software. This QR code will take you directly to the Lidl service page (www.lidl-service.com) and by entering the item number (IAN) you can open your user manual.



Service address:

SPEQ GmbH
Tannbachstr. 10
73635 Steinenberg
GERMANY
Email: service@speq.de

Service-Hotline: 00800 30 777 999
(toll free)

Please call us before sending the product
8:00 h – 17:00 h

Helmet model no: FF935SV
IAN: 494873_2504, 494874_2504,
494875_2504

Teilebezeichnung	15
Lieferumfang	15
Wichtige Information	15
Gebrauchsanweisung	15
Sicherheitshinweise	15
Produktmerkmale	16
Bedienungs- und Montagehinweise	17
Sonnenblende	17
Innenpolster	17
Raster-Verschlusssystem	17
Kinn-Windabweiser	18
Wangenpolster	18
Akustikpolster	18
Frontbelüftung	18
Obere Belüftung	18
Winterkragen	18
Visierwechsel	18
Auswahl der richtigen Helmgröße	19
Wartung und Pflege	19
Lagerung	19
Hinweise zur Entsorgung	19
Zeichenerklärung	20
Hinweise zur Garantie und Serviceabwicklung	20

Herzlichen Glückwunsch!

Mit Ihrem Kauf haben Sie sich für einen hochwertigen Artikel entschieden. Machen Sie sich vor der ersten Verwendung mit dem Artikel vertraut.

Lesen Sie hierzu aufmerksam die nachfolgende Gebrauchsanweisung.

Benutzen Sie den Artikel nur wie beschrieben und für die angegebenen Einsatzbereiche.

Bewahren Sie diese Gebrauchsanweisung gut auf. Händigen Sie alle Unterlagen bei Weitergabe des Artikels an Dritte ebenfalls mit aus.

Teilebezeichnung

1. Obere Belüftung
2. Luftauslass
3. Visiermechanismus
4. Schieber für Sonnenblende
5. Klappenteilriegelung
6. Frontbelüftung
7. Atemabweiser
8. Visier
9. Sonnenblende
10. Kinn-Windabweiser
11. Standardkragen
12. Winterkragen
13. Innenpolster
14. Akustikpolster
15. Wangenpolster
16. Kinnriemen mit Rasterverschluss

Lieferumfang

Der Lieferumfang Ihres Helmes besteht aus:

- Zusätzliches Paar Wangenpolster zur individuellen Größenanpassung
- Akustikpolster
- Winterkragen
- Helmbeutel
- Gebrauchsanweisung

Wichtige Information

Dieser Helm wurde für das Motorradfahren entwickelt und nach dem neuesten Stand der Technik gefertigt. Trotz höchster Sicherheitsstandards kann es bei schweren

Unfällen dennoch zu Verletzungen kommen. In einigen Fällen kann der Aufprall so stark sein, dass der Helm den Fahrer nicht effektiv vor Kopfverletzungen schützt.

Um ausreichenden Schutz zu gewähren, muss dieser Helm gut passen und sicher befestigt sein. Jeder Helm, der einem heftigen Schlag ausgesetzt war, ist auszuwechseln.

Wir garantieren, dass dieser Artikel frei von Herstellungs- und Materialfehlern ist. Der Garantieanspruch gilt nicht für Verschleiß oder normale Abnutzung und entfällt bei unsachgemäßer Behandlung.

Gebrauchsanweisung

Sicherheitshinweise

- **Warnung!**
- Während der Fahrt darf der Helm nur mit geschlossenem Kinnteil und geschlossenem Visier genutzt werden.
- Der Helm ist mit einer schwenkbaren Sonnenblende ausgestattet, die nur in Verbindung mit einem geschlossenen Visier verwendet werden darf.
- Zum Öffnen des Kinnteils bitte die Klappenteilriegelung (5) drücken und dabei das Kinnteil nach oben heben (Abb. B).
- Zum Schließen des Kinnteils das Kinnteil nach unten ziehen, bis es hörbar einrastet.
- Der Helm muss fest sitzen und der Kinnriemen fest geschlossen sein.
- Stellen Sie sicher, dass die Luftzirkulation nicht eingeschränkt wird.
- Stellen Sie sicher, dass das Visier immer sauber und ohne Kratzer ist. Beschädigte Visiere müssen sofort ausgetauscht werden.
- Getönte Visiere dürfen nachts oder bei schlechten Sichtverhältnissen nicht benutzt werden, da sie die Sicht einschränken. Sie haben bis zu fünf Jahre nach Kaufdatum die Möglichkeit, Ersatzvisiere bei der genannten Serviceadresse nachzubestellen, Visiernummer: 935V.
- Es dürfen keine Veränderungen am Helm, an seiner Struktur oder den einzelnen Komponenten vorgenommen werden.

- Der Helm darf nicht angemalt oder mit Aufklebern oder Etiketten beklebt werden.
- Der Helm soll im Falle eines Aufpralls den Kopf schützen. Nach nur einem einzigen (auch leichten) Aufprall ist dieser Schutz nicht mehr gewährleistet. Nach einem Unfall muss der Helm deshalb sofort erneuert werden, auch wenn er keinen sichtbaren Schaden aufweist.
- Der Helm darf nicht hängend am Lenker oder an einem anderen Teil der Maschine transportiert werden. Außerdem ist er unbedingt von erhitzten Teilen (z. B. Auspuff) fernzuhalten.
- Zum Säubern des Helmes darf niemals petroleumhaltiges Lösungs- oder Scheuermittel verwendet werden, weder außen noch innen. Verwenden Sie immer, verdünnt in klarem Wasser, pH-neutrales Waschmittel. Mit einem weichen Tuch vorsichtig reiben. Danach mit einem fusselfreien Tuch trocken wischen. Das Polster kann mit etwas Seife und mittels einer weichen Bürste gereinigt werden.
- Verwenden Sie nur Original-Ersatzteile für Ihren Helm.
- Die Sonnenblende darf nur bei Tageslicht verwendet werden! Sie darf nicht bei Dämmerung oder in der Nacht verwendet werden.

Produktmerkmale

ECE-R 22.06

Homologation

Dieser Helm erfüllt die ECE-R 22.06 Norm und ist nach dieser homologiert.

Die ECE-R 22.06 Norm enthält einheitliche Bedingungen für die Genehmigung der Schutzhelme und ihrer Visiere für Fahrer und Mitfahrer von Kraffrädern und Mopeds.

Grundlage für diese Prüfungen sind die so genannten ECE-Regelungen der Wirtschaftskommission für Europa der Vereinten Nationen (Economic Commission for Europe).

Wesentliche Prüfungen der ECE-Regelung 22.06

- Stoßdämpfung
- Dynamische Prüfung der Trageeinrichtung
- Prüfung des Sichtfelds
- Gestaltfestigkeit
- Halteprüfung (Abstreiftest)
- Kinnriemen- und Schlossprüfung
- Abschertest für Außenkanten
- Test des Reibungsverhaltens der Außenschale
- Visierprüfung (mechanische und optische Eigenschaften)
- Kinnaufschlag, Prüfung der Kinnteildämpfung



Innenpolster mit Coolmax® Einsätzen

Coolmax® von INVISTA ist eine hochleistungsfähige Stofffaser, die den Träger bei sportlichen Aktivitäten unterstützt. Basierend auf der patentierten DuPont-Fasertechnologie transportiert Coolmax® Feuchtigkeit vom Körper an die Stoffoberfläche, wo sie schneller trocknet als bei jedem anderen Stoff. Die speziell entwickelten Fasern von INVISTA, die für Coolmax®-Stoffe verwendet werden, transportieren die Feuchtigkeit vom Körper weg zur Oberfläche des Stoffes, wo sie schnell verdunsten kann. Gleichzeitig bieten die einzigartig geformten Fasern selbst in nassem Zustand eine maximale Atmungsaktivität. Die Atmungsaktivität verbessert darüber hinaus den wärmeregulierenden Effekt.

In diesem Artikel sind Wangen-, Stirn-, und Nackenpolster mit Coolmax® ausgestattet.

HeiQ Mint - Textile Frische

Die geruchsneutrale Technologie HeiQ Mint basiert auf Minzöl und sorgt für ein Frischegefühl auch nach dem Sport.

	Atemabweiser und Visierbelüftung Mit dem Atemabweiser (7) wird ein Beschlagen des Visiers durch die Atemluft vermindert. Zusätzlich wird die Luftzirkulation im Visierbereich verbessert.
	Integrierte Sonnenblende
	Stoßfeste ABS-Außenschale
	Visier mit Anti-Scratch Beschichtung
	Zusätzlicher Winter-Komfortkragen
	Herausnehmbares, waschbares Innenfutter
	Werkzeugloser Visierwechsel
	Mit zusätzlichem Satz Wangenpolster zur individuellen Größenanpassung
	Für Brillenträger geeignet
	Sicherheitsrasterverschluss



Bei niedriger Geschwindigkeit kann das Visier entriegelt und leicht geöffnet werden. So wird die Luftzirkulation im Helm verbessert und ein Beschlagen des Visiers reduziert.

WARNING: Verwenden Sie die leicht geöffnete Stellung nicht bei Fahrten mit hoher Geschwindigkeit.

Bedienungs- und Montagehinweise

Sonnenblende (Abb. C)

Durch die integrierte Sonnenblende (9) können Sie schnell und einfach auf veränderte Lichtverhältnisse reagieren. Die Sonnenblende kann über den Schieber (4) ein- und ausgefahren werden.

Hinweis:

- Achten Sie darauf, dass die Kante der Sonnenblende nicht Ihr Sichtfeld behindert.
- Die Sonnenblende darf nur bei geschlossenem Visier und nur bei Tag verwendet werden.

Innenpolster (Abb. D)

Das Innenpolster (13) kann komplett entnommen und separat gereinigt werden (siehe Pflegehinweise).

Um das Innenpolster herauszunehmen, entfernen Sie zuerst den Helmkragen und die Wangenpolster. Lösen Sie dann die hinteren Druckknöpfe des Innenpolsters und ziehen Sie die Klipps des Innenpolsters aus der Helm Vorderseite.

Raster-Verschlusssystem (Abb. E)

Der Raster-Verschluss ermöglicht eine individuelle und schnelle Feinjustierung des Kinnriemens.

Drücken Sie den Raster-Verschluss so weit zusammen, bis der Helm angenehm, aber fest sitzt.

Durch die verschiebbare Schnalle kann das überschüssige Kinnband befestigt bzw. gesichert werden.

Kinn-Windabweiser (Abb. F)

Der Kinn-Windabweiser (10) kann je nach Bedarf abgenommen oder wieder angebracht werden. Zur Anbringung schieben Sie den Kinn-Windabweiser in das Klappenteil hinein.

Wangenpolster (Abb. G)

Sie erhalten zwei unterschiedlich starke Paare der Wangenpolster (15) für eine individuelle Größenanpassung.

Die dünneren Wangenpolster sind werkseitig bereits vormontiert. Die dickeren Wangenpolster liegen dem Helm separat bei. Falls der Helm zu locker und dadurch nicht optimal auf Ihrem Kopf sitzt, können Sie die dünneren Wangenpolster gegen die dickeren austauschen.

Die Wangenpolster sind jeweils über vier Druckknöpfe im Helm befestigt. Sie können die Polster einfach herausziehen.

Die dickeren Wangenpolster können nun ebenfalls mittels der vier Druckknöpfe im Helm befestigt werden.

Jeder Druckknopf muss dabei hörbar einrasten.

Akustikpolster (Abb. H)

Die Akustikpolster (14) dienen der Geräuschreduzierung, besonders bei Fahrten mit hohen Geschwindigkeiten.

Drücken Sie die Akustikpolster in den Hohlraum der Wangenpolster. Die mit Klett ausgestattete Akustikpolsterseite zeigt zur Helmschale.

Frontbelüftung (Abb. I)

Die Frontbelüftung (6) kann mittels eines Schiebeschalters geöffnet und geschlossen werden.

Obere Belüftung (Abb. J)

Die obere Belüftung (1) kann mittels eines Schiebers geöffnet und geschlossen werden.

Winterkragen

Um bei sehr kalten Temperaturen den Windeinlass an der Helmunterseite zu reduzieren, kann der vormontierte Standardkragen (12) durch den mitgelieferten breiten Winterkragen (11) ausgewechselt werden.

Ausbau des Standardkragens (Abb. K)

Lösen Sie zuerst die Befestigung in der Mitte des Standardkragens.

Ziehen Sie hierfür mittig am Standardkragen. Nun ziehen Sie jeweils an den Enden des Kragens bis sich der Standardkragen vollständig gelöst hat.

Einsetzen des Winterkragens (Abb. L)

Haken Sie den Winterkragen auf beiden Seiten in die Stifte am Helm ein.

Drücken Sie nun die Öffnung in der Mitte des Winterkragens in den mittigen Stift am Helm ein.

Nun können Sie den Winterkragen vollständig einsetzen.

Visierwechsel

Falls das Visier (9) beschädigt oder zu stark zerkratzt ist, können Sie es gegen ein Ersatzvisier austauschen.

Ausbau des Visiers

- Schieben Sie das Visier in die oberste Position (voll geöffnet) (Abb. M).
- Ziehen Sie den Visiersicherungshebel und entnehmen Sie das Visier (Abb. N).

Einbau des Visiers

- Stecken Sie das Ersatzvisier auf die Haltevorrichtung und achten Sie dabei auf die richtige Positionierung (voll geöffnet) (Abb. M).
- Ziehen Sie den Visiersicherungshebel und platzieren Sie das Visier (Abb. O).
- Lassen Sie das Ersatzvisier einrasten und schließen Sie das Visier.

Auswahl der richtigen Helmgröße

- Messen Sie den Umfang Ihres Kopfes und wählen Sie die Größe des Helmes danach aus. Probieren Sie mehrere Helme, bevor Sie sich entscheiden. Bei aufgesetztem Helm bewegt sich idealerweise die Haut Ihrer Schläfen mit.
- Stellen Sie sicher, dass der Helm auch ohne den festgezogenen Kinnriemen keine große Bewegungsfreiheit auf dem Kopf hat.
- Für einen sicheren Sitz muss der Kinnriemen fest geschlossen werden. Er sitzt korrekt, wenn es Ihnen schwerfällt, Ihre Finger unter den Kinnriemen zu schieben. Sie müssen aber immer noch bequem atmen, schlucken und Ihren Kopf drehen können.
- Überzeugen Sie sich davon, dass der Helm nach der neuesten ECE-Norm getestet wurde.

Größentabelle

	
Größe	Kopfumfang
M	57-58cm
L	59-60cm
XL	61-62cm

Wartung und Pflege

Regelmäßige Wartung und Pflege trägt zur Sicherheit und Erhaltung des Helmes bei.

Reinigung des Helmes

- Zum Säubern des Helmes darf niemals petroleumhaltiges Lösungs- oder Scheuermittel verwendet werden, weder außen noch innen.
- Verwenden Sie immer, verdünnt in klarem Wasser, pH-neutrales Waschmittel. Mit einem weichen Tuch vorsichtig

reiben. Danach mit einem fusselfreien Tuch trocken wischen. Nach Gebrauch Verschmutzungen (z. B. Insekten, Sand, Staub etc.) mit einem weichen, feuchten Tuch abwischen und danach mit einem weichen, trockenen Tuch nachwischen.

- Nach Gebrauch bei Nässe und Feuchtigkeit sollte das Visier immer mit einem trockenen, weichen Tuch abgewischt werden.
- Beim Säubern des Visiers darf niemals petroleumhaltiges Lösungs- oder Scheuermittel verwendet werden.

Reinigung der Wangen-, Akustik- und Innenpolster

- Handwäsche unter 30 °C
- Bei Raumtemperatur trocknen lassen.
- Wärmequellen vermeiden.
- Bei Nichtgebrauch in trockenen, belüfteten Räumen lagern.



Lagerung

Lagern Sie den Helm bei Nichtgebrauch an einem trockenen und gut belüfteten Ort bei Raumtemperatur. Vermeiden Sie Wärmequellen.

Setzen Sie den Artikel nicht unnötig starker Hitze aus, z. B. im Auto bei hohen Außentemperaturen.

Hinweise zur Entsorgung



Entsorgen Sie den Artikel und die Verpackungsmaterialien entsprechend aktueller örtlicher Vorschriften. Verpackungsmaterialien, wie z. B. Folienbeutel, gehören nicht in Kinderhände. Bewahren Sie das Verpackungsmaterial für Kinder unerreikbaar auf.

Entsorgen Sie den Artikel und die Verpackung umweltschonend.

Der Recycling-Code dient der Kennzeichnung verschiedener Materialien zur Rückführung in den Wiederverwertungskreislauf (Recycling).

Der Code besteht aus dem Recyclingsymbol – das den Verwertungskreislauf widerspiegeln soll – und einer Nummer, die das Material kennzeichnet.

Zeichenerklärung

	Produkte, die mit einer Schneeflocke gekennzeichnet sind, weisen eine stärkere Polsterung auf und schützen dadurch besser vor Kälte.
	Herstellungsdatum (Monat/Jahr)
	Bedienungsanleitung lesen

Garantie der SPEQ GmbH

Sehr geehrte Kundin, sehr geehrter Kunde, Sie erhalten auf dieses Gerät 3 Jahre Garantie ab Kaufdatum. Im Falle von Mängeln dieses Produkts stehen Ihnen gegen den Verkäufer des Produkts gesetzliche Rechte zu. Diese gesetzlichen Rechte werden durch unsere im Folgenden dargestellte Garantie nicht eingeschränkt.

Garantiebedingungen

Die Garantiefrist beginnt mit dem Kaufdatum. Bitte bewahren Sie den Original Kassenbon gut auf. Dieser wird als Nachweis für den Kauf benötigt. Tritt innerhalb von drei Jahren ab dem Kaufdatum dieses Produkts ein Material- oder Fabrikationsfehler auf, wird das Produkt von uns – nach unserer Wahl – für Sie kostenlos repariert, ersetzt, oder der Kaufpreis erstattet. Diese Garantieleistung setzt voraus, dass innerhalb der Drei-Jahres-Frist das defekte Gerät und der Kaufbeleg (Kassenbon) vorgelegt und schriftlich kurz beschrieben wird, worin der Mangel besteht und wann er aufgetreten ist.

Wenn der Defekt von unserer Garantie gedeckt ist, erhalten Sie das reparierte oder ein neues Produkt zurück. Mit Reparatur oder Austausch des Produkts beginnt kein neuer Garantiezeitraum.

Garantiezeit und gesetzliche Mängelansprüche

Die Garantiezeit wird durch die Gewährleistung nicht verlängert. Dies gilt auch für ersetzte und reparierte Teile. Eventuell schon beim Kauf vorhandene Schäden und Mängel müssen sofort nach dem Auspacken gemeldet werden. Nach Ablauf der Garantiezeit anfallende Reparaturen sind kostenpflichtig.

Garantieumfang

Das Gerät wurde nach strengen Qualitätsrichtlinien sorgfältig produziert und vor Auslieferung gewissenhaft geprüft.

Die Garantieleistung gilt für Material- oder Fabrikationsfehler. Diese Garantie erstreckt sich nicht auf Produktteile, die normaler Abnutzung ausgesetzt sind und daher als Verschleißteile angesehen werden können oder für Beschädigungen an zerbrechlichen Teilen, z. B. Schalter, Akkus oder die aus Glas gefertigt sind.

Diese Garantie verfällt, wenn das Produkt beschädigt, nicht sachgemäß benutzt oder gewartet wurde. Für eine sachgemäße Benutzung des Produkts sind alle in der Bedienungsanleitung aufgeführten Anweisungen genau einzuhalten. Verwendungszwecke und Handlungen, von denen in der Bedienungsanleitung abgeraten oder vor denen gewarnt wird, sind unbedingt zu vermeiden.

Das Produkt ist lediglich für den privaten und nicht für den gewerblichen Gebrauch bestimmt. Bei missbräuchlicher und unsachgemäßer Behandlung, Gewaltanwendung und bei Eingriffen, die nicht von unserer autorisierten Service-Niederlassung vorgenommen wurden, erlischt die Garantie.

Abwicklung im Garantiefall

Um eine schnelle Bearbeitung Ihres Anliegens zu gewährleisten, folgen Sie bitte den folgenden Hinweisen:

- Bitte halten Sie für alle Anfragen den Kassenbon und die Artikelnummer (IAN) als Nachweis für den Kauf bereit.
- Die Artikelnummer entnehmen Sie bitte dem Typenschild am Produkt, einer Gravur am Produkt, dem Titelblatt Ihrer Anleitung (unten links) oder dem Aufkleber auf der Rück- oder Unterseite des Produktes.
- Sollten Funktionsfehler oder sonstige Mängel auftreten kontaktieren Sie zunächst die nachfolgend benannte Serviceabteilung telefonisch oder per E-Mail.
- Ein als defekt erfasstes Produkt können Sie dann unter Beifügung des Kaufbelegs (Kassenbon) und der Angabe, worin der Mangel besteht und wann er aufgetreten ist, für Sie portofrei an die Ihnen mitgeteilte Service Anschrift übersenden.

Auf www.lidl-service.com können Sie diese und viele weitere Handbücher, Produktvideos und Installationssoftware herunterladen. Mit diesem QR-Code gelangen Sie direkt auf die Lidl-Service-Seite (www.lidl-service.com) und können durch die Eingabe der Artikelnummer (IAN) ihre Bedienungsanleitung öffnen.



Serviceadresse:

SPEQ GmbH
Tannbachstr. 10
73635 Steinenberg
DEUTSCHLAND
Email: service@speq.de

Service-Hotline: 00800 30 777 999
(kostenfrei)

Bitte Anruf vor Einsendung
8:00 Uhr – 17:00 Uhr

Helm Modell-Nr.: FF935SV
IAN: 494873_2504, 494874_2504,
494875_2504

Désignation des pièces	23
Contenu de la livraison	23
Informations importantes	23
Mode d'emploi	23
Consignes de sécurité	23
Caractéristiques du produit	24
Autocollants réfléchissants	25
Instructions de service et de montage	25
Visière pare-soleil	25
Rembourrage intérieur	26
Système de fermeture à grille	26
Pare-vent au menton	26
Rembourrage de joue	26
Rembourrage acoustique	26
Aération avant	26
Aération supérieure	26
Col d'hiver	26
Remplacement de la visière	26
Sélection de la bonne taille du casque	27
Maintenance et entretien	27
Entreposage	27
Remarques relatives à l'élimination	28
Légende	28
Remarques relatives à la garantie et au déroulement du service	28

Félicitations !

En achetant cet article, vous avez choisi la qualité. Familiarisez-vous avec l'article avant sa première utilisation.

À cette fin, lisez attentivement le mode d'emploi ci-après.

Utilisez l'article uniquement aux fins prévues et tel que décrit dans le présent document.

Veillez conserver ce mode d'emploi dans un endroit sûr. En cas de transmission de cet article à un tiers, veuillez remettre à ce dernier tous les documents correspondants.

Désignation des pièces

1. Aération supérieure
2. Sortie d'air
3. Mécanisme de visière
4. Glissière de la visière pare-soleil
5. Déverrouillage du rabat
6. Aération avant
7. Déflecteur de souffle
8. Visière
9. Visière pare-soleil
10. Pare-vent au menton
11. Col standard
12. Col d'hiver
13. Rembourrage intérieur
14. Rembourrage acoustique
15. Rembourrage de joue
16. Jugulaire avec fermeture à grille

Contenu de la livraison

Voici le contenu de la livraison de votre casque :

- Une paire supplémentaire de rembourrages de joue pour adaptation individuelle de la taille
- Rembourrage acoustique
- Col d'hiver
- Sac du casque
- Mode d'emploi

Informations importantes

Ce casque a été conçu pour la conduite à moto et fabriqué selon l'état actuel de la technique. Toutefois, malgré les normes de sécurité maximales, des blessures sont possibles en cas d'accidents graves. Dans certains cas, le choc peut être tellement violent, que le casque ne protège pas efficacement son porteur des blessures à la tête.

Pour garantir le maximum de sécurité, ce casque doit être bien ajusté et bien fixé. Remplacer le casque ayant subi un choc violent.

Nous nous portons garants que cet article est exempt d'erreurs de fabrication et de matériau. Le droit à la garantie ne s'applique pas à l'usage normale et s'annule en cas de manipulation incorrecte.

Mode d'emploi

Consignes de sécurité

- **Avertissement !**
- Pendant la conduite, utiliser le casque uniquement avec la mentonnière et la visière fermées.
- Le casque est équipé d'une visière pare-soleil pivotante, qui ne doit être utilisée qu'avec une visière fermée.
- Pour ouvrir la mentonnière, veuillez appuyer sur le verrouillage de la mentonnière (5) tout en soulevant cette dernière (fig. B).
- Pour la fermer, tirer la mentonnière vers le bas jusqu'à l'enclenchement audible.
- La casque doit être bien ajusté et la jugulaire doit être bien fermée.
- Assurez-vous que la circulation de l'air n'est pas restreinte.
- Assurez-vous que la visière reste toujours propre et exempte de rayures. Remplacer immédiatement la visière endommagée.
- Ne pas utiliser les visières teintées de nuit ou par mauvaise visibilité parce qu'elles réduisent la vue. Pendant cinq ans suivant la date d'achat, vous pouvez commander des visières de rechange à l'adresse du service client mentionné, numéro de visière : 935V.

- Ne pas modifier le casque, sa structure ou ses composants.
- Ne pas peindre le casque et ne pas y apposer d'autocollants ni d'étiquettes.
- Le casque est censé protéger la tête en cas de choc. Cette protection n'est plus garantie après un seul choc (même léger). Par conséquent, après un accident, le casque doit être échangé aussitôt, même en absence de dommages manifestes.
- Ne pas transporter le casque accroché au guidon ou à une autre partie du véhicule. En outre, ne jamais l'approcher de pièces chauffées (p. ex., le pot d'échappement).
- N'utiliser jamais de solvants ou d'abrasifs à base de pétrole pour nettoyer le casque, ni à l'extérieur, ni à l'intérieur.
- Utilisez toujours un détergent de pH neutre, dilué dans de l'eau claire. Frotter prudemment avec un chiffon souple. Puis, essuyer avec un linge non pelucheux. Le rembourrage peut être nettoyé avec un peu de savon et une brosse souple.
- Utilisez uniquement des pièces de rechange d'origine pour votre casque.
- N'utiliser la visière pare-soleil qu'à la lumière du jour ! Il est interdit de l'utiliser au crépuscule ou dans la nuit.

Caractéristiques du produit

ECE-R 22.06 Homologation

Ce casque est conforme à la norme ECE-R 22.06, qui a servi de base à son homologation.

La norme ECE-R 22.06 contient des conditions harmonisées d'homologation des casques de protection et de leurs visières destinés aux conducteurs et passagers de motocyclettes et de vélomoteurs.

Ces essais ont pour base les soi-disant règlements CEE de la Commission économique des Nations unies pour l'Europe (Economic Commission for Europe).

Les principaux essais du règlement CEE 22.06

- Amortissement des chocs
- Essai dynamique du dispositif porteur
- Essai du champ visuel
- Dureté
- Essai de maintien (essai d'arrachage)
- Essai de la jugulaire et de la fermeture
- Essai de cisaillement des arêtes extérieures
- Essai de frottement de la coque extérieure
- Essai de la visière (propriétés mécaniques et optiques)
- Impact au menton, essai de l'amortissement de la mentonnière











Rembourrage intérieur avec inserts en Coolmax®

Coolmax® d'INVISTA est une fibre textile de haute performance qui soutient le porteur lors des activités sportives. Ayant pour base la technologie de fibres brevetée DuPont, Coolmax® évacue l'humidité du corps vers la surface du matériau, où elle sèche plus vite qu'avec tout autre matériau. Les fibres spécialement conçues d'INVISTA, utilisées pour les matériaux Coolmax®, évacuent l'humidité du corps vers la surface du matériau, où elle peut s'évaporer rapidement. En même temps, les fibres à forme unique permettent la respirabilité maximale même à l'état humide. De surcroît, la respirabilité améliore l'effet thermorégulateur.

Dans cet article, les rembourrages de joue, front et nuque sont équipés de Coolmax®.

HeiQ Mint - Fraîcheur textile

La technologie inodore HeiQ Mint est basée sur l'huile de menthe et procure une sensation de fraîcheur même après le sport.

	Défecteur de souffle et aération de la visière Le déflecteur de souffle (7) réduit la buée sur la visière due à la respiration. En outre, la circulation de l'air dans la zone de visière est améliorée.
	Visière pare-soleil intégrée
	Coque extérieure ABS résistante aux chocs
	Visière avec revêtement anti-scratch
	Col d'hiver confortable supplémentaire
	Doublure amovible et lavable
	Changement de visière sans outils
	Un jeu supplémentaire de rembourrages de joue pour adaptation individuelle de la taille
	Convient aux porteurs de lunettes
	Système de fermeture de sécurité à grille



À basse vitesse, la visière peut être déverrouillée et facilement ouverte. Cela permet d'améliorer la circulation de l'air dans le casque et de réduire la formation de buée sur la visière.

AVERTISSEMENT : N'utilisez pas la position légèrement ouverte lorsque vous roulez à grande vitesse.

Autocollants réfléchissants

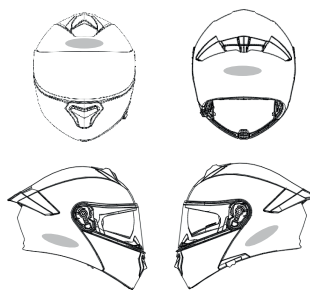

AVERTISSEMENT ! Des autocollants réfléchissants peuvent être requis pour le casque selon le pays ou la région. Si vous utilisez le casque dans un tel pays ou une telle région, appliquez les autocollants réfléchissants sur la position indiquée sur le schéma. Avant d'appliquer les autocollants, nettoyez le casque pour enlever toute huile ou toute la saleté de la surface du casque.

Instructions de service et de montage

Visière pare-soleil (fig. C)

La visière pare-soleil intégrée (9) vous permet de réagir aux changements des conditions lumineuses de façon rapide et simple. La visière pare-soleil peut être repliée et déployée au moyen de la glissière (4).

Remarque :

- Veillez à ce que l'arête de la visière pare-soleil n'empêche pas votre champ visuel.
- N'utiliser la visière pare-soleil qu'avec la visière fermée et uniquement de jour.

Rembourrage intérieur (fig. D)

Le rembourrage intérieur (13) peut être retiré complètement et nettoyé séparément (voir les consignes d'entretien).

Pour retirer le rembourrage intérieur, veuillez d'abord retirer le col du casque et les rembourrages de joue. Ensuite, desserrez les boutons-pression à l'arrière du rembourrage intérieur et tirez les pattes de fixation du rembourrage intérieur du côté avant du casque.

Système de fermeture à grille (fig. E)

La fermeture à grille permet un ajustage de précision individuel et rapide de la jugulaire. Pressez la fermeture à grille jusqu'à ce que le casque épouse votre tête de manière agréable, mais ferme.

La boucle déplaçable permet de fixer ou de bloquer l'excédent de la jugulaire.

Pare-vent au menton (fig. F)

Le pare-vent au menton (10) peut être retiré ou remis, si nécessaire. Pour le poser, poussez le pare-vent au menton dans le rabat.

Rembourrages de joue (fig. G)

Vous recevez deux paires de rembourrages de joue (15) d'épaisseur différente.

Les rembourrages de joue plus minces sont déjà montés en usine. Les rembourrages de joue plus épais sont fournis avec le casque séparément.

Si le casque est trop lâche sur votre tête, vous pouvez échanger les rembourrages de joue plus minces contre les rembourrages plus épais.

Chaque rembourrage de joue est fixé au casque par quatre boutons-pression. Vous pouvez simplement retirer les rembourrages. Maintenant, vous pouvez fixer les rembourrages de joue plus épais au moyen des quatre boutons-pression également.

Chaque bouton-pression doit alors s'enclencher de façon audible.

Rembourrages acoustiques (fig. H)

Les rembourrages acoustiques (14) servent à la réduction des bruits, en particulier lors de la conduite à grande vitesse.

Enfoncez les rembourrages acoustiques dans la cavité des rembourrages de joue. La face des rembourrages acoustiques munie de la fixation velcro est orientée vers la coque du casque.

Aération avant (fig. I)

L'aération avant (6) peut être ouverte et fermée au moyen d'une glissière.

Aération supérieure (fig. J)

L'aération supérieure (1) peut être ouverte et fermée au moyen d'une glissière.

Col d'hiver

Afin de réduire l'entrée d'air sur le dessous du casque à des températures très basses, il est possible de remplacer le col standard (12) pré-monté par le col d'hiver (11) large fourni.

Démontage du col standard (fig. K)

Desserrez d'abord la fixation au centre du col standard.

Pour ce faire, tirez le col standard au milieu.

Maintenant, tirez les extrémités du col jusqu'à ce que le col standard se détache complètement.

Pose du col d'hiver (fig. L)

Accrochez le col d'hiver des deux côtés dans les broches sur le casque.

Pressez à présent l'ouverture au milieu du col d'hiver dans la broche centrale sur le casque. Vous pouvez maintenant poser le col d'hiver complètement.

Remplacement de la visière

Si la visière (9) est endommagée ou trop rayée, vous pouvez la remplacer par la visière de rechange.

Démontage de la visière

- Poussez la visière dans la position supérieure (entièrement ouverte) (fig. M).
- Tirez le levier de sécurité et retirez la visière (fig. N).

Montage de la visière

- Insérez la visière de rechange dans le dispositif porteur en veillant au positionnement correct (à ouverture complète) (fig. M).
- Tirez le levier de sécurité et placez la visière (fig. O).
- Laissez la visière de rechange s'enclencher et fermez la visière.

Sélection de la bonne taille du casque

- Mesurez le tour de votre tête et choisissez la taille du casque en conséquence. Essayez plusieurs casques avant de vous décider. La peau de vos tempes bouge avec le casque correctement posé.
- Assurez-vous que le casque ne peut pas beaucoup bouger sur votre tête même avec la mentonnière non serrée.
- Pour une bonne tenue, la mentonnière doit être bien fermée. Elle est bien ajustée lorsqu'il vous est difficile de passer vos doigts sous la mentonnière. Mais vous devez pouvoir respirer, déglutir et tourner la tête aisément.
- Assurez-vous que le casque a été testé selon la dernière norme CEE.

Tableau des tailles



Taille	Tour de tête
M	57-58cm
L	59-60cm
XL	61-62cm

Maintenance et entretien

La maintenance et l'entretien réguliers contribuent à la sécurité et au maintien du casque en bon état.

Nettoyage du casque

- N'utiliser jamais de solvants ou d'abrasifs à base de pétrole pour nettoyer le casque, ni à l'extérieur, ni à l'intérieur.
- Utiliser toujours un détergent de pH neutre, dilué dans de l'eau claire. Frotter prudemment avec un chiffon souple. Puis, essuyer avec un linge non pelucheux. Après l'usage, essuyer les salissures (p. ex. les insectes, le sable, la poussière, etc.) avec un linge souple humide, puis passer un linge souple sec.
- Après l'usage par temps humide, toujours essuyer la visière avec un linge souple sec.
- N'utiliser jamais de solvants ni d'abrasifs à base de pétrole pour nettoyer la visière.

Nettoyage du rembourrage de joue, du rembourrage acoustique et du rembourrage intérieur

- Lavage à la main à moins de 30 °C
- Laisser sécher à la température ambiante.
- Éviter les sources de chaleur.
- Entreposer le casque non utilisé en lieu sec et aéré.



Entreposage

Entreposez le casque non utilisé en lieu sec et bien aéré à la température ambiante. Évitez les sources de chaleur.

N'exposez pas l'article à la forte chaleur inutilement, p. ex. dans la voiture à des températures extérieures élevées.



Remarques relatives à l'élimination

Éliminer l'article et les matériaux d'emballage conformément aux prescriptions locales en vigueur. Les matériaux d'emballage, comme p. ex. les sachets en plastique, doivent être tenus hors de la portée des enfants. Conserver le matériau d'emballage hors de la portée des enfants.

Éliminer l'article et l'emballage en respectant l'environnement.

Le code de recyclage sert de marquage de différents matériaux pour la remise dans le circuit de recyclage. Le code comprend le symbole de recyclage censé refléter le circuit de recyclage et un numéro qui marque le matériau.

Légende

	Les produits marqués d'un flocon de neige sont équipés d'un rembourrage plus épais et ainsi protègent mieux du froid.
	Date de fabrication (mois/année)
	Lire le mode d'emploi

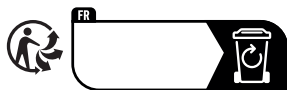

Le produit recyclable doit être trié ou rapporté dans un point de collecte pour être recycle.

Garantie de la SPEQ GmbH

Chère cliente, cher client,
Vous bénéficiez d'une garantie de 3 ans sur cet appareil à compter de la date d'achat. Si ce produit présente des défauts, vous disposez des droits légaux contre le vendeur. Ces droits légaux ne sont pas limités par notre garantie présentée ci-après.

Conditions de garantie

La période de garantie commence à la date d'achat. Veuillez conserver le ticket de caisse d'origine. Celui-ci servira de justificatif de l'achat. En cas de défaut de matériel ou de fabrication dans les trois ans suivant la date d'achat de ce produit, nous réparons ou remplaçons le produit, ou remboursons le prix d'achat, à notre choix, sans frais pour vous. Cette prestation de garantie suppose la présentation, dans le délai de trois ans, de l'appareil défectueux et de la preuve d'achat (ticket de caisse), ainsi qu'une brève description écrite de la nature du défaut et de la date à laquelle il est survenu.

Si le défaut est couvert par notre garantie, vous recevrez le produit réparé ou un nouveau produit. La réparation ou le remplacement du produit ne donne droit à aucune nouvelle garantie.

Durée de la garantie et droits légaux en cas de défauts

La période de garantie n'est pas prolongée par la garantie des défauts cachés. Cela s'applique également aux pièces remplacées et réparées. Les éventuels dommages et défauts déjà présents lors de l'achat doivent être signalés immédiatement après le déballage. Les réparations éventuelles effectuées après l'expiration de la garantie sont payantes.

Étendue de la garantie

L'appareil a été fabriqué avec soin selon des directives sur la qualité strictes et a été consciencieusement contrôlé avant sa livraison.

La garantie couvre les défauts du matériel ou de la fabrication. Cette garantie ne couvre pas les pièces du produit exposées à l'usure normale qui peuvent ainsi être considérées comme pièces d'usure, ni les dommages sur les pièces fragiles telles que l'interrupteur, les batteries ou les pièces fabriquées en verre.

Cette garantie est annulée si le produit a été endommagé, utilisé ou entretenu de manière non-conforme. Pour une utilisation correcte du produit, toutes les instructions figurant dans le mode d'emploi doivent être scrupuleusement observées. Les utilisations et les actions déconseillées dans le mode d'emploi ou faisant l'objet d'une mise en garde doivent absolument être évitées.

Le produit est uniquement destiné à un usage privé et non à un usage professionnel. La garantie est annulée en cas d'utilisation abusive ou incorrecte, de recours à la force et d'interventions non effectuées par notre bureau de service après-vente agréé.

Traitement en cas de garantie

Afin de garantir un traitement rapide de votre demande, veuillez suivre les instructions suivantes :

- Pour toute demande, merci de vous munir du ticket de caisse et du numéro d'article (IAN) comme preuve d'achat.
- Vous trouverez le numéro d'article sur la plaque signalétique du produit, sur une gravure du produit, sur la page de titre de votre manuel (en bas à gauche) ou sur l'autocollant au dos ou en dessous du produit.
- Si des erreurs de fonctionnement ou d'autres défauts apparaissent, contactez d'abord le service après-vente désigné ci-dessous par **téléphone** ou par **e-mail**.
- Vous pouvez alors envoyer un produit enregistré comme défectueux à l'adresse de service qui vous a été communiquée, sans frais de port, en y joignant la preuve d'achat (ticket de caisse) et en indiquant en quoi consiste le défaut et quand il est survenu.

Sur www.lidl-service.com, vous pouvez télécharger ces manuels ainsi que de nombreux autres, des vidéos sur les produits et des logiciels d'installation. Ce code QR vous permet d'accéder directement à la page de service de Lidl (www.lidl-service.com) et d'ouvrir votre mode d'emploi en saisissant le numéro d'article (IAN).



Article L217-16 du Code de la consommation

Lorsque l'acheteur demande au vendeur, pendant le cours de la garantie commerciale qui lui a été consentie lors de l'acquisition ou de la réparation d'un bien meuble, une remise en état couverte par la garantie, toute période d'immobilisation d'au moins sept jours vient s'ajouter à la durée de la garantie qui restait à courir. Cette période court à compter de la demande d'intervention de l'acheteur ou de la mise à disposition pour réparation du bien en cause, si cette mise à disposition est postérieure à la demande d'intervention.

Indépendamment de la garantie commerciale souscrite, le vendeur reste tenu des défauts de conformité du bien et des vices rédhibitoires dans les conditions prévues aux articles L217-4 à L217-13 du Code de la consommation et aux articles 1641 à 1648 et 2232 du Code Civil.

Article L217-4 du Code de la consommation

Le vendeur livre un bien conforme au contrat et répond des défauts de conformité existant lors de la délivrance.

Il répond également des défauts de conformité résultant de l'emballage, des instructions de montage ou de l'installation lorsque celle-ci a été mise à sa charge par le contrat ou a été réalisée sous sa responsabilité.

Article L217-5 du Code de la consommation

Le bien est conforme au contrat:

1° S'il est propre à l'usage habituellement attendu d'un bien semblable et, le cas échéant:

- s'il correspond à la description donnée par le vendeur et possède les qualités que celui-ci a présentées à l'acheteur sous forme d'échantillon ou de modèle;
- s'il présente les qualités qu'un acheteur peut légitimement attendre eu égard aux déclarations publiques faites par le vendeur, par le producteur ou par son représentant, notamment dans la publicité ou l'étiquetage;

2° Ou s'il présente les caractéristiques définies d'un commun accord par les parties ou être propre à tout usage spécial recherché par l'acheteur, porté à la connaissance du vendeur et que ce dernier a accepté.

Article L217-12 du Code de la consommation

L'action résultant du défaut de conformité se prescrit par deux ans à compter de la délivrance du bien.

Article 1641 du Code civil

Le vendeur est tenu de la garantie à raison des défauts cachés de la chose vendue qui la rendent impropre à l'usage auquel on la destine, ou qui diminuent tellement cet usage que l'acheteur ne l'aurait pas acquise, ou n'en aurait donné qu'un moindre prix, s'il les avait connus.

Article 1648 1er alinéa du Code civil

L'action résultant des vices rédhibitoires doit être intentée par l'acquéreur dans un délai de deux ans à compter de la découverte du vice.

Les pièces détachées indispensables à l'utilisation du produit sont disponibles pendant la durée de la garantie du produit.

Adresse du service :

SPEQ GmbH
Tannbachstr. 10
73635 Steinenberg
ALLEMAGNE
Email: service@speq.de

Service-Hotline: 00800 30 777 999
(gratuit)

Veuillez appeler avant tout envoi
de 08h00 à 17h00

Casque Modèle No.: FF935SV
IAN: 494873_2504, 494874_2504,
494875_2504

Benaming onderdelen	31
Omvang van de levering	31
Belangrijke informatie	31
Gebruiksaanwijzing	31
Veiligheidsinstructies	31
Productkenmerken	32
Bedienings- en montage-instructies	33
Zonnevizier	33
Voering	33
Vergrendelend sluitsysteem	33
Windscherm voor kin	33
Wangkussens	34
Akoestische bekleding	34
Ventilatie aan de voorkant	34
Ventilatie aan de bovenkant	34
Winterkraag	34
Vervangen van het vizier	34
Keuze van de juiste helmmaat	34
Onderhoud en verzorging	35
Opslag	35
Instructies voor afvalverwijdering	35
Legenda	36
Instructies voor garantie en serviceafhandeling	36

Van harte gefeliciteerd!

Met uw aankoop heeft u gekozen voor een hoogwaardig artikel. Maak u vóór het eerste gebruik vertrouwd met het artikel.

Lees hiervoor zorgvuldig de volgende gebruiksaanwijzing.

Gebruik het artikel uitsluitend zoals beschreven en voor de aangegeven toepassingen. Bewaar deze gebruiksaanwijzing goed. Als u het artikel aan derden doorgeeft, overhandig dan alle documentatie eveneens.

Benaming onderdelen

1. Ventilatie aan de bovenkant
2. Luchtuitlaat
3. Viziermechanisme
4. Schuif voor het zonnevizier
5. Ontgrendeling van het klepstuk
6. Ventilatie aan de voorkant
7. Ademafstotend element
8. Vizier
9. Zonnevizier
10. Windscherm voor kin
11. Standaardkraag
12. Winterkraag
13. Voering
14. Akoestische bekleding
15. Wangkussens
16. Kinriem met vergrendelende sluiting

Omvang van de levering

De leveringsomvang van uw helm bestaat uit:

- Extra paar wangkussens voor individuele aanpassing van de maat
- Akoestische bekleding
- Winterkraag
- Helmzak
- Gebruiksaanwijzing

Belangrijke informatie

Deze helm is ontwikkeld voor motorrijders en gefabriceerd volgens de nieuwste stand der techniek. Ondanks de hoogste veiligheidsnormen kunnen er bij zware ongevallen desondanks verwondingen

optreden. In sommige gevallen kan de botsing zo hevig zijn dat de helm de drager niet effectief tegen hoofdwonden beschermt.

Om voldoende bescherming te bieden, moet deze helm goed passen en veilig bevestigd zijn. Iedere helm die een zware klap heeft gehad, moet vervangen worden.

Wij garanderen dat dit artikel vrij van productie- en materiaalfouten is. De aanspraak op garantie geldt niet voor slijtage of normale veroudering en komt te vervallen bij onvakkundige behandeling.

Voor Frankrijk moeten vier reflecterende stickers op de helm worden aangebracht. Deze reflecterende stickers zijn bij uw helm gevoegd. Breng de stickers aan weerszijden alsook voor- en achteraan op de helm aan.

Gebruiksaanwijzing

Veiligheidsinstructies

• Waarschuwing!

- Tijdens het rijden mag de helm alleen worden gebruikt met een gesloten kinstuk en een gesloten vizier.
- De helm is uitgerust met een zwenkbaar zonnevizier, dat uitsluitend met een gesloten vizier gebruikt mag worden.
- Om het kinstuk te openen, drukt u op de ontgrendeling van het klepstuk (5) en heft u daarbij het kinstuk omhoog (afb. B).
- Om het kinstuk te sluiten, trekt u het kinstuk omlaag totdat het hoorbaar vastklikt.
- De helm moet stevig zitten en de kinriem moet veilig gesloten zijn.
- Zorg ervoor dat de luchtcirculatie niet beperkt wordt.
- Zorg ervoor dat het vizier steeds schoon en zonder krassen is. Beschadigde vizieren moeten onmiddellijk vervangen worden. 's Nachts of bij slecht zicht mogen geen donker getinte vizieren gebruikt worden, daar deze het zicht belemmeren. U heeft tot vijf jaar na de datum van aankoop de mogelijkheid om vervangende vizieren bij het genoemde serviceadres te bestellen. Viziernummer: 935V.

- Er mogen geen veranderingen aan de helm, zijn structuur of de afzonderlijke componenten worden uitgevoerd.
- De helm mag niet worden beschilderd of met stickers of etiketten worden beplakt.
- De helm moet bij een botsing het hoofd beschermen. Na slechts één (ook lichte) botsing is deze bescherming niet meer gewaarborgd. Na een ongeval moet de helm daarom onmiddellijk worden vervangen, ook al vertoont hij geen zichtbare schade.
- De helm mag niet aan het stuur of een ander deel van de machine hangend vervoerd worden. Hij moet tevens absoluut uit de buurt van verhitte delen (bv. uitlaatpijp) worden gehouden.
- Voor het reinigen van de helm mag nooit petroleumhoudend oplosmiddel of schuurmiddel worden gebruikt, noch binnen, noch buiten. Gebruik steeds, verdund in helder water, pH-neutraal wasmiddel. Met een zachte doek voorzichtig wrijven. Vervolgens met een pluivrije doek droogwrijven. De voering kan worden schoongemaakt met wat zeep en een zachte borstel.
- Gebruik alleen originele vervangingsonderdelen voor uw helm.
- Het zonnevizier mag alleen bij daglicht worden gebruikt! Het mag niet bij schemering of 's nachts worden gebruikt.

Productkenmerken

ECE-R 22.06 Homologatie

Deze helm voldoet aan de norm ECE-R 22.06 en is conform deze norm gehomologeerd. De norm ECE-R 22.06 bevat uniforme voorwaarden voor de goedkeuring van veiligheidshelmen en hun vizieren voor bestuurders en passagiers van motorfietsen en bromfietsen.

Deze tests zijn gebaseerd op de zogeheten ECE-reglementen van de Economische Commissie voor Europa van de Verenigde Naties (Economic Commission for Europe).

Essentiële keuringen van de ECE-regeling 22.06

- Schokdemping
- Dynamische keuring van de draagvoorziening
- Controle van het blikveld
- Vormvastheid
- Zitkeuring (uittrektest)
- Keuring van de kinriem en sluiting
- Afschuiftest voor buitenkanten
- Test van het wrijvingsgedrag van de schaal
- Vizierest (mechanische en optische eigenschappen)
- Slag op de kin, controle van de demping van het kinstuk

Voering met Coolmax® inzetstukken

Coolmax® van INVISTA is een sterk presterende stofvezel die de drager ondersteunt bij sportieve activiteiten. Op basis van de gepatenteerde DuPont-vezeltechnologie transporteert Coolmax® vocht van het lichaam naar het oppervlak van de stof, waar het sneller droogt dan bij iedere andere stof. De speciaal ontwikkelde vezels van INVISTA die worden gebruikt voor Coolmax®-stoffen, transporteren het vocht weg van het lichaam naar het oppervlak van de stof, alwaar het snel kan verdampen. Tegelijkertijd bieden de uniek gevormde vezels, zelfs in natte toestand, een maximaal ademend vermogen. Het ademend vermogen verbetert daarnaast het thermisch regulerende effect. In dit artikel zijn de wang-, voorhoofd- en nekkussens uitgerust met Coolmax®.

HeiQ Mint - textiele frisheid

De geurloze HeiQ Mint-technologie is gebaseerd op muntolie en zorgt voor een fris gevoel, zelfs na het sporten.

	<p>Ademafstotend element en vizierventilatie Met het ademafstotende element (7) wordt het beslaan van het vizier door de ademlucht verminderd. Aanvullend wordt de luchtcirculatie in het vizier verbeterd.</p>
	Geïntegreerd zonnevizier
	Stootvaste schaal van ABS
	Vizier met antikraslaag
	Extra comfortkraag voor 's winters
	Uitneembare, wasbare voering
	Zonder gereedschap vervangen van het vizier
	Met extra set wangkussens voor individuele aanpassing van de maat
	Geschikt voor bril dragers
	Vergrendelende veiligheidssluiting



Het vizier kan worden ontgrendeld en gemakkelijk worden geopend bij lage snelheid. Dit verbetert de luchtcirculatie in de helm en vermindert het beslaan van het vizier.

WAARSCHUWING: Gebruik de licht geopende stand niet wanneer je met hoge snelheid rijdt.

Bedienings- en montage-instructies

Zonnevizier (afb. C)

Door het geïntegreerde zonnevizier (9) kunt u snel en eenvoudig reageren op veranderde lichtomstandigheden.

Het zonnevizier kan via de schuif (4) in- en uitgeschoven worden.

Let op:

- Zorg ervoor dat de rand van het zonnevizier uw blikveld niet belemmert.
- Het zonnevizier mag alleen bij gesloten vizier en alleen overdag worden gebruikt!

Voering (afb. D)

De voering (13) kan volledig verwijderd en apart schoongemaakt worden (zie de verzorgingsinstructies).

Om de voering te verwijderen, verwijdert u eerst de kraag van de helm en de wangkussens. Maak vervolgens de achterste drukknoppen van de voering los en trek de clips van de voering uit de voorkant van de helm.

Vergrendelend sluitsysteem (afb. E)

De vergrendelende sluiting maakt een individuele en snelle, fijne afstelling van de kinriem mogelijk.

Druk de vergrendelende sluiting zo ver samen totdat de helm aangenaam, maar stevig zit. Middels de schuifbare gesp kan de overtollige kinband bevestigd of vastgezet worden.

Windscherm voor kin (afb. F)

Het windscherm voor de kin (10) kan naargelang de behoefte verwijderd of

opnieuw aangebracht worden. Om het aan te brengen schuift u het windscherm voor de kin in het klapstuk naar binnen.

Wangkussens (afb. G)

U ontvangt twee paar wangkussens (15) van verschillende dikte voor een individuele aanpassing van de maat.

De dünnere wangkussens zijn reeds af fabriek voormonteerd. De dikkere wangkussens zijn apart bij de helm gevoegd.

Indien de helm te los en daardoor niet optimaal op uw hoofd zit, kunt u de dünnere wangkussens vervangen door de dikkere.

De wangkussens zijn telkens via vier drukknoppen in de helm bevestigd. U kunt de kussens er eenvoudig uit trekken.

De dikkere wangkussens kunnen nu eveneens met de vier drukknoppen in de helm worden bevestigd.

Iedere drukknop moet daarbij hoorbaar vastklikken.

Akoestische bekleding (afb. H)

De akoestische bekledingen (14) dienen om het geluid te verminderen, vooral bij ritten met hoge snelheden.

Druk de akoestische bekledingen in de holle ruimte van de wangkussens. De van klittenband voorziene zijde van de akoestische bekleding wijst naar de schaal van de helm.

Ventilatie aan de voorkant (afb. I)

De ventilatie aan de voorkant (6) kan worden geopend en gesloten met behulp van een schuifschakelaar.

Ventilatie aan de bovenkant (afb. J)

De ventilatie aan de bovenkant (1) kan worden geopend en gesloten met behulp van een schuif.

Winterkraag

Om bij zeer koude temperaturen de windinlaat aan de onderkant van de helm te verminderen, kan de voormonteerde standaardkraag (12) worden vervangen door de meegeleverde brede winterkraag (11).

Uitnemen van de standaardkraag (afb. K)

Maak eerst de bevestiging in het midden van de standaardkraag los.

Trek hiervoor centraal aan de standaardkraag.

Nu trekt u telkens aan de uiteinden van de kraag totdat de standaardkraag geheel losgekomen is.

Plaatsen van de winterkraag (afb. L)

Haak de winterkraag aan weerszijden in de pennen aan de helm.

Druk nu de opening in het midden van de winterkraag in de middelste pen aan de helm in.

Nu kunt u de winterkraag ten volle benutten.

Vervangen van het vizier

Indien het vizier (9) beschadigd of te sterk gekrast is, kunt u het door een vervangend vizier inwisselen.

Demontage van het vizier

- Schuif het vizier in de bovenste positie (volledig geopend) (afb. M).
- Trek aan de bevestigingshendel van het vizier en verwijder het vizier (afb. N).

Montage van het vizier

- Steek het vervangende vizier op de houder en let daarbij op de juiste positie (volledig geopend) (afb. M).
- Trek aan de bevestigingshendel van het vizier en plaats het vizier (afb. O).
- Laat het vervangende vizier vastklikken en sluit het vizier.

Keuze van de juiste helmmaat

- Meet de omvang van uw hoofd en kies aan de hand daarvan de maat van de helm. Probeer meerdere helmen voordat u een beslissing neemt. Idealiter beweegt de huid van uw slapen mee wanneer u de helm op heeft.
- Zorg ervoor dat de helm ook zonder aangetrokken kinriem geen grote bewegingsvrijheid op het hoofd heeft.
- De kinriem moet stevig worden gesloten

opdat hij veilig vastzit. Hij zit juist indien u moeite heeft uw vingers onder de kinriem te schuiven. U moet echter nog comfortabel kunnen ademen, slikken en uw hoofd kunnen draaien.

- Vergewis u ervan dat de helm volgens de recentste ECE-norm getest werd.

Maattabel

	
Maat	Omtrek van het hoofd
M	57-58cm
L	59-60cm
XL	61-62cm

Onderhoud en verzorging

Regelmatig onderhoud en verzorging dragen bij tot de veiligheid en het behoud van de helm.

Reiniging van de helm

- Voor het reinigen van de helm mag nooit petroleumhoudend oplosmiddel of schuurmiddel worden gebruikt, noch binnen, noch buiten.
- Gebruik steeds, verdund in helder water, pH-neutraal wasmiddel. Met een zachte doek voorzichtig wrijven. Vervolgens met een pluisvrije doek droogwrijven. Na gebruik het vuil (bv. insecten, zand, stof enz.) met een zachte, vochtige doek afwrijven en vervolgens droogwrijven met een zachte, droge doek.
- Na gebruik bij nattigheid en vocht dient het vizier altijd te worden afgeveegd met een droge, zachte doek.
- Voor het reinigen van het vizier mag nooit petroleumhoudend oplosmiddel of schuurmiddel worden gebruikt.

Reiniging van wangkussen, akoestische bekledingen en voering

- Wassen met de hand onder 30 °C.
- Laten drogen bij kamertemperatuur.
- Warmtebronnen vermijden.
- Bij niet-gebruik bewaren in droge, geventileerde ruimten.



Opslag



Bewaar de helm bij niet-gebruik op een droge en goed geventileerde plek bij kamertemperatuur. Vermijd warmtebronnen. Stel het artikel niet nodeloos bloot aan sterke hitte, bv. in de auto bij hoge buitentemperaturen.

Instructies voor afvalverwijdering

Verwijder het artikel en het verpakkingsmateriaal conform de plaatselijk geldende voorschriften. Verpakkingsmateriaal, zoals bv. foliezakken, dient uit de buurt van kinderen te worden gehouden. Bewaar het verpakkingsmateriaal buiten het bereik van kinderen.

Verwijder het artikel en de verpakking op milieuvriendelijke wijze. De recyclingcode is bedoeld om verschillende materialen te markeren voor terugvoer naar de grondstoffenkringloop (recycling). De code bestaat uit het recyclingsymbool – dat het recyclingcircuit moet weergeven – en een nummer dat het materiaal markeert.

Legenda

	Producten die met een sneeuwvlok gemarkeerd zijn, hebben een dikkere voering en beschermen daardoor beter tegen de koude.
	Gebruiksaanwijzing lezen
	Bedieningsanleitung lezen

Garantie van SPEQ GmbH

Geachte klant, u ontvangt op dit apparaat een garantie van 3 jaar vanaf de aankoopdatum. In geval van gebreken aan dit product heeft u wettelijke rechten tegenover de verkoper van het product. Deze wettelijke rechten worden niet aangetast door onze garantie die hieronder wordt toegelicht.

Garantiebepalingen

De garantieperiode begint op de aankoopdatum. Berg de kassabon daarom goed op. Deze bon heeft u nodig als aankoopbewijs. Treedt binnen een termijn van drie jaar vanaf de aankoopdatum van dit product een materiaal- of productiefout op, wordt het product doorons – naar ons inzicht – kosteloos gerepareerd of vervangen. Deze garantie stelt voorop dat binnen de periode van drie jaar het defecte apparaat en het aankoopbewijs (kassabon) worden overlegd en schriftelijk kort wordt beschreven waaruit het gebrek bestaat en wanneer het opgetreden is.

Wanneer het defect door onze garantie wordt gedekt, ontvangt u het gerepareerde of een nieuw product terug. Met de reparatie of vervanging van het product begint geen nieuwe garantieperiode.

Garantieperiode en wettelijke klachten over gebreken

De garantieperiode wordt door de vrijwaring niet verlengd. Dat geldt ook voor vervangen of gerepareerde onderdelen. Beschadigingen of gebreken die eventueel al bij aankoop aanwezig zijn, moeten meteen na het uitpakken worden gemeld. Voor reparaties na afloop van de garantietermijn worden kosten in rekening gebracht.

Onvang van de garantie

Het apparaat is volgens strenge kwaliteitsrichtlijnen zorgvuldig geproduceerd en voor aflevering nauwgezet gecontroleerd.

De garantie geldt voor materiaal- of productiefouten. Deze garantie dekt geen productonderdelen die onderhevig zijn aan normale slijtage en daarom als slijtageonderdelen kunnen worden beschouwd of voor beschadigingen aan breekbare onderdelen, bv. schakelaars, accu's of glazen onderdelen.

Deze garantie vervalt wanneer het product beschadigd, onjuist gebruikt of gerepareerd is. Voor een correct gebruik van het product moeten alle in de gebruiksaanwijzing vermelde instructies nauwkeurig worden nagekomen. Gebruik en handelingen die in de gebruiksaanwijzing worden afgeraden of waarvoor wordt gewaarschuwd, moeten absoluut worden vermeden.

Het product is uitsluitend bedoeld voor particulier gebruik en is niet geschikt voor zakelijke toepassingen. Bij misbruik of onjuiste omgang, gebruik van geweld en bij ingrepen die niet door ons erkende onderhoudscentrum zijn uitgevoerd, kom de garantie te vervallen.

Afhandeling onder garantie

Om een snelle verwerking van uw verzoek te kunnen garanderen, dient u de volgende aanwijzingen op te volgen:

- Houd voor alle aanvragen de kassabon en het artikelnummer (IAN) als bewijs

voor de aankoop gereed.

- De artikelnummers vindt u op het typeplaatje, gegraveerd op het product, op het titelblad van uw handleiding (linksonder) of als sticker op de achter- of onderzijde.
- Wanneer zich functiestoringen of andere onvolkomenheden voordoen, neemt u eerst telefonisch of per e-mail contact op met het hierna genoemde servicecenter.
- Een als defect geregistreerd product kunt u dan zonder portokosten naar het aan u doorgegeven serviceadres sturen. Voeg het aankoopbewijs (kassabon) bij en vermeld waaruit het gebrek bestaat en wanneer het is opgetreden.

Op www.lidl-service.com kunt u deze en vele andere handleidingen, productvideo's en software downloaden. Met deze QR-code komt u direct op de Lidl-Service-pagina (www.lidl-service.com) en kunt u uw gebruikershandleiding openen door het artikelnummer (IAN) in te voeren.



Service:

SPEQ GmbH
 Tannbachstr. 10
 73635 Steinenberg
 DUITSLAND
 Email: service@speq.de

Service-Hotline: 00800 30 777 999
 (gratis)

Neem contact op voordat je het opstuurt
 8:00 - 17:00

Modelnr. helm: FF935SV
 IAN: 494873_2504, 494874_2504,
 494875_2504

Opis części	39
Zakres dostawy / wyposażenie dodatkowe	39
Ważne informacje	39
instrukcja obsługi	39
Wskazówki bezpieczeństwa	39
Cechy produktu	40
Instrukcja obsługi i instrukcja montażu	41
Ostona przeciwsłoneczna	41
wyściółki wewnętrznej	41
System zamykania rastra	41
Owiewka podbródka	42
Ochroniacze policzków	42
Wyściółka akustyczna	42
Wentylacja przednia	42
Wentylacja górna	42
Kołnierz zimowy	42
Wymiana wizjera	42
Wybór właściwego rozmiaru kasku	42
Konserwacja i pielęgnacja	43
Przechowywanie	43
Wskazówki dotyczące utylizacji	43
Objaśnienie symboli	44
Uwagi dotyczące gwarancji i obsługi serwisowej	44

Gratulacje!

Dokonując zakupu zdecydowali się Państwo na produkt wysokiej jakości. Przed pierwszym użyciem należy zapoznać się z produktem. Należy dokładnie zapoznać się z instrukcją obsługi.

Produktu można używać wyłącznie zgodnie z opisem i w określonych obszarach zastosowania. Instrukcję obsługi należy przechowywać w bezpiecznym miejscu. Przekazując produkt osobom trzecim należy przekazać wraz z nim wszystkie dokumenty.

Opis części

1. Górna wentylacja
2. Wylot powietrza
3. Mechanizm wizjera
4. Suwak osłony przeciwsłonecznej
5. Zwolnienie części składanej
6. Wentylacja przednia
7. Deflektor oddechu
8. Wizjer
9. Osłona przeciwsłoneczna
10. Owiewka podbródka
11. Kołnierz standardowy
12. Kołnierz zimowy
13. Wyściółka wewnętrzna
14. Wyściółka akustyczna
15. Ochraniacze policzków
16. Paski podbródkowe z zapięciem zapadkowym

Zakres dostawy / wyposażenie dodatkowe

Z kaskiem dostarczana jest:

- Dodatkowa para poduszek policzkowych do indywidualnego dopasowania rozmiaru
- Wyściółka akustyczna
- Kołnierz zimowy
- Torba na kask
- Instrukcja obsługi

Ważne informacje

Kask dla motocyklistów został opracowany i wyprodukowany zgodnie z najnowszym stanem wiedzy technicznej. Pomimo zachowania najwyższych standardów bezpieczeństwa, w poważnych wypadkach może dojść do obrażeń. W niektórych przypadkach uderzenie może być tak silne, że kask nie będzie skutecznie chronił motocyklisty przed urazami głowy.

Aby zapewnić odpowiednią ochronę, kask musi być dobrze dopasowany i bezpiecznie zapięty. Każdy kask, który został poddany gwałtownemu uderzeniu, należy wymienić. Gwarantujemy, że ten produkt jest wolny od wad produkcyjnych i materiałowych. Roszczenie gwarancyjne nie dotyczy zużycia lub normalnego zużycia i wygasa w przypadku niewłaściwego użytkowania.

instrukcja obsługi

Wskazówki bezpieczeństwa

- **Ostrzeżenie!**
Podczas jazdy kask należy używać wyłącznie z zamkniętą częścią podbródkową i wizjerem.
- Kask jest wyposażony w obrotową osłonę przeciwsłoneczną, której może używać tylko wraz z wizjerem.
- Aby otworzyć sekcję podbródka, należy, podczas podnoszenia części podbródkowej do góry (rys. B), użyć zwalniacza składanej sekcji (5).
- Aby zamknąć część podbródkową, należy pociągnąć ją w dół, aż słychać będzie kliknięcie.
- Kask musi ściśle przylegać, a pasek podbródkowy musi być mocno zapięty.
- Należy upewnić się, czy cyrkulacja powietrza nie jest ograniczona.
- Należy upewnić się, czy wizjer jest czysty i nie ma na nim zadrapań. Uszkodzony wizjer należy natychmiast wymienić. Przyciemnianych wizjerów nie można używać w nocy lub w warunkach słabej widoczności, ponieważ ograniczają widoczność. W okresie do pięciu lat od daty zakupu istnieje możliwość

zamówienia nowych wizjerów pod podany powyżej adresem serwisowym, numer wizjera: 935 V.

- Nie wolno dokonywać modyfikacji kasku, jego konstrukcji lub poszczególnych elementów.
- Kasku nie można malować ani naklejać na nim naklejek lub etykiet.
- Kask jest przeznaczony do ochrony głowy w przypadku uderzenia. Po jednym (nawet lekkim) uderzeniu ochrona ta nie jest już gwarantowana. Dlatego po wypadku kask należy natychmiast wymienić, nawet jeśli nie ma na nim widocznych uszkodzeń.
- Kasku nie można przewozić w ten sposób, że zwisa on z kierownicy lub innej części pojazdu. Należy trzymać go z dala od rozgrzanych części pojazdu (np. układu wydechowego).
- Do czyszczenia kasku, na zewnątrz lub wewnątrz, nie należy używać rozpuszczalników na bazie benzyny ani środków do szorowania. Należy używać środka czyszczącego o neutralnym pH rozcieńczonego w czystej wodzie. Delikatnie przetrzeć miękką ściereczką. Następnie wytrzeć do sucha niestrzępiącą się szmatką. Wyściółkę można czyścić używając niewielkiej ilości mydła i miękkiej szczotki.
- W kasku należy używać wyłącznie oryginalnych części zamiennych.
- Osłonę przeciwsłoneczną można stosować wyłącznie w świetle dziennym!! Nie wolno jej używać o zmierzchu lub w nocy.

Cechy produktu

ECE-R 22.06 Homologation

Kask jest zgodny z normą ECE-R 22.06 i zgodnie z tą normą jest homologowany. Norma ECE-R 22.06 zawiera jednolite warunki homologacji kasków ochronnych i wizjerów przeznaczonych dla kierowców i pasażerów motocykli i motorowerów.

Podstawą testów są przepisy ECE Europejskiej Komisji Gospodarczej Organizacji Narodów Zjednoczonych.

(Economic Commission for Europe).

Testy zasadnicze zgodnie z przepisami ECE 22.06

- Pochłanianie wstrząsów
- Test dynamiczny materiału nośnego
- Test pola widzenia
- Stabilność kształtu
- Test trwałości (test zdejmowania izolacji)
- Test paska podbródka i blokady
- Test ścinania krawędzi zewnętrznych
- Test tarcia powłoki zewnętrznej
- Test wizjera (właściwości mechaniczne i optyczne)
- Uderzenie w podbródek, test amortyzacji podbródka









Wewnętrzna wyściółka z wkładki Coolmax®

Coolmax® firmy INVISTA to wysokowydajne włókno tkaninowe, które wspiera użytkownika uprawiającego sport. W oparciu o opatentowaną technologię włókien DuPont Coolmax® przenosi wilgoć z ciała na powierzchnię tkaniny, która wysycha szybciej niż jakakolwiek inna tkanina. Specjalnie opracowane włókna INVISTA zastosowane w tkaninach Coolmax®- odprowadzają wilgoć z ciała na powierzchnię tkaniny, gdzie może szybko odparować. Jednocześnie włókna o unikalnym kształcie zapewniają maksymalną oddychalność, nawet gdy są mokre. Oddychalność poprawia również efekt termoregulacji.

Ochraniacze na policzki, czoło i szyję zastosowane w kasku zawierają Coolmax® .

HeiQ Mint - tekstylna świeżość

Bezzapachowa technologia HeiQ Mint oparta jest na olejku miętowym i zapewnia uczucie świeżości nawet po uprawianiu sportu.

	Deflektor oddechu i wentylacja wizjera Deflektor oddechu (7) ogranicza zaparowywanie wizjera przez wdechane powietrze. Dodatkowo poprawia cyrkulację powietrza w obszarze wizjera.
	Zintegrowana osłona przeciwsłoneczna
	Odporna na uderzenia powłoka zewnętrzna ABS
	Wizjer z powłoką zapobiegającą zarysowaniom
	Dodatkowy komfortowy kołnierz zimowy
	Wymowalna wyściółka wewnętrzna, którą można prać
	Wymiana wizjera bez użycia narzędzi
	Dodatkowy zestaw poduszek policzkowych z możliwością indywidualnego dopasowania rozmiaru
	Nadaje się dla osób noszących okulary
	Zatrzask bezpieczeństwa

	Wizjer można odblokować i łatwo otworzyć przy niskiej prędkości. Poprawia to cyrkulację powietrza w kasku i zmniejsza zaparowanie wizjera. OSTRZEŻENIE: Nie używaj lekko otwartej pozycji podczas jazdy z dużą prędkością.
---	--

Instrukcja obsługi i instrukcja montażu

Osłona przeciwsłoneczna (rys. C)

Zintegrowana osłona przeciwsłoneczna (9) pozwala szybko i łatwo reagować na zmieniające się warunki oświetleniowe. Osłonę przeciwsłoneczną można wsuwać i wysuwać za pomocą suwaka (4).

Wskazówka:

- Należy upewnić się, że krawędź osłony przeciwsłonecznej nie zasłania pola widzenia.
- Osłony przeciwsłonecznej można używać tylko gdy wizjer jest zamknięty i tylko w ciągu dnia.

Wyściółka wewnętrzna (rys. D)

Wyściółkę wewnętrzną (13) można w całości wyjąć i wyczyścić osobno (patrz instrukcje dotyczące pielęgnacji).

Aby wyjąć wyściółkę wewnętrzną, należy najpierw zdjąć kołnierz kasku i ochraniacze na policzki. Następnie należy odkręcić tylne zatrzaski wkładki wewnętrznej i wyciągnąć zatrzaski wkładki wewnętrznej z przodu kasku.

Zapadkowy system zapinania (rys. E)

Zapięcie zapadkowe umożliwia indywidualną i szybką regulację paska podbródka. Należy ścisnąć zapięcie zapadkowe, aż kask będzie wygodnie, ale mocno przylegał. Przesuwana kłmra umożliwia zapięcie lub zabezpieczenie nadmiaru paska pod brodą.

Owiewka podbródka (rys. F)

Owiewkę podbródka (10) można w razie potrzeby zdjąć lub założyć ponownie. W celu montażu należy wcisnąć owiewkę podbródka w składaną część.

Ochraniacze na policzki. (rys. G)

W zestawie dwie pary poduszek policzkowych o różnej grubości (15), które można indywidualnie dopasować. Cieńsze ochraniacze na policzki są montowane fabrycznie. Grubsze ochraniacze na policzki są dostarczane oddzielnie z kaskiem.

Jeśli kask jest zbyt luźny i przez to nie leży optymalnie na głowie, można wymienić cieńsze ochraniacze na policzki na grubsze.

Ochraniacze na policzki są przymocowane do kasku za pomocą czterech zatrzasków. Można je po prostu wyciągnąć.

Grubsze ochraniacze na policzki można teraz również przymocować do kasku za pomocą czterech zatrzasków.

Każdy przycisk musi zatrzaskać się, tak aby było słychać kliknięcie.

Wyściółka akustyczna (rys. H)

Wyściółka akustyczna (14) służy do redukcji hałasu, zwłaszcza podczas jazdy z dużą prędkością.

Należy wcisnąć wyściółkę akustyczną w zagłębienie ochraniaczy na policzki. Strona wyściółki akustycznej z rzepem musi być skierowana w stronę skorupy kasku.

Wentylacja przednia (rys. I)

Wentylację przednią (6) można otwierać i zamykać za pomocą przełącznika suwakowego.

Wentylacja górna (rys. J)

Wentylację górną (1) można otwierać i zamykać za pomocą suwaka.

Kołnierz zimowy

Aby ograniczyć wlot wiatru od spodu kasku w bardzo niskich temperaturach, wstępnie

zamontowany standardowy kołnierz (12) można zastąpić dostarczonym szerokim kołnierzem zimowym (11).

Zdejmowanie standardowego kołnierza (rys. K)

Najpierw należy poluzować zapięcie na środku standardowego kołnierza.

W tym celu należy pociągnąć za środek standardowego kołnierza.

Następnie należy pociągnąć za każdy koniec kołnierza, aż standardowy kołnierz w całości się odłączy.

Zakładanie kołnierza zimowego (rys. L)

Zaczeplić kołnierz zimowy na bolcach na kasku po obu stronach.

Następnie wcisnąć otwór pośrodku kołnierza zimowego do centralnego bolca na kasku.

Teraz można całkowicie założyć kołnierz zimowy.

Wymiana wizjera

Jeśli wizjer (9) jest uszkodzony lub zbyt porysowany, można go wymienić na zapasowy.

Zdejmowanie wizjera

- Przesunąć wizjer do górnej pozycji (całkowicie otwarty) (rys. M).
- Pociągnąć dźwignię blokady wizjera i zdjąć wizjer (rys. N)

Zakładanie wizjera

- Umieścić wizjer zapasowy na uchwycie i upewnić się, że jest prawidłowo ustawiony (całkowicie otwarty) (rys. M).
- Pociągnąć dźwignię blokady wizjera i założyć wizjer (rys. O)
- Zatrzaskać zapasowy wizjer na miejscu i zamknąć wizjer.

Wybór właściwego rozmiaru kasku

- Należy zmierzyć obwód głowy i odpowiednio dobrać rozmiar kasku. Przed podjęciem decyzji należy

przymierzyć kilka kasków. Po założeniu kasku skóra na skroniach powinna poruszać się wraz z kaskiem.

- Upewnić się, że kask nie ma dużej swobody ruchu na głowie, nawet bez zaciśniętego paska pod brodą.
- Aby zapewnić bezpieczne dopasowanie, pasek podbródkowy musi być szczelnie zamknięty. Jest on prawidłowo wyregulowany, gdy trudno jest wsunąć palce pod pasek podbródka. Jednak nadal użytkownik musi być w stanie oddychać, przełykać i wygodnie obracać głowę.
- Należy upewnić się, że kask został przetestowany zgodnie z najnowszą normą ECE.

Tabela rozmiarów

	
Rozmiar	Obwód głowy
M	57-58cm
L	59-60cm
XL	61-62cm

Konserwacja i pielęgnacja

Regularna konserwacja i pielęgnacja przyczyniają się do bezpieczeństwa i zachowania właściwości kasku.

Czyszczenie kasku

- Do czyszczenia kasku, na zewnątrz lub wewnątrz, nie należy używać rozpuszczalników na bazie benzyny ani środków do szorowania.
- Zawsze używać środka myjącego o neutralnym pH rozcieńczonego w czystej wodzie. Delikatnie przetrzeć miękką

ściereczką. Następnie wytrzeć do sucha niestrzępiącą się szmatką. Po użyciu usunąć zabrudzenia (np. owady, piasek, kurz itp.) miękką, wilgotną ściereczką, a następnie wytrzeć miękką, suchą ściereczką.

- Po użyciu w mokrych i wilgotnych warunkach wizjer należy przetrzeć suchą, miękką szmatką.
- Do czyszczenia wizjera, na zewnątrz lub wewnątrz, nie należy używać rozpuszczalników na bazie benzyny ani środków do szorowania.

Czyszczenie ochraniaczy na policzki, wyściółki akustycznej i wyściółki wewnętrznej

- Mycie ręczne poniżej 30 °C
- Pozostawić do wyschnięcia w temperaturze pokojowej.
- Trzymać z dala od źródeł ciepła.
- Nieużywany kask należy przechowywać w suchym, przewiewnym miejscu.



Przechowywanie

Nieużywany kask należy przechowywać w suchym i dobrze wentylowanym miejscu w temperaturze pokojowej. Trzymać z dala od źródeł ciepła.

Nie wystawiać kasku na działanie niepotrzebnego ciepła, np. w samochodzie przy wysokich temperaturach zewnętrznych.



Wskazówki dotyczące utylizacji

Produkt i materiały opakowaniowe należy utylizować zgodnie z obowiązującymi przepisami lokalnymi. Materiały opakowaniowe, takie jak torebki foliowe, trzymać z dala od dzieci. Opakowanie należy przechowywać w miejscu niedostępnym dla dzieci.

Produkt i materiały opakowaniowe należy utylizować w sposób przyjazny dla środowiska.

Kod recyklingu służy do identyfikacji różnych materiałów w celu ich włączenia do cyklu ponownego użycia (recyklingu). Kod składa się z symbolu recyklingu - który ma odzwierciedlać cykl odzysku - oraz numeru identyfikującego materiał.

Objaśnienie symboli

	Produkty oznaczone płatkiem śniegu mają więcej wyściółki, a tym samym zapewniają lepszą ochronę przed zimnem.
	Data produkcji (miesiąc/rok)
	Należy przeczytać instrukcję obsługi.

Gwarancja firmy SPEQ GmbH

Drogi Kliencie,

Na niniejsze urządzenie jest udzielana 3-letnia gwarancja obowiązująca od dnia jego zakupu. W przypadku usterek niniejszego produktu kupującemu przysługują wobec jego sprzedawcy stosowne ustawowe prawa gwarancyjne. Poniżej opisana gwarancja nie ogranicza tych ustawowych praw przysługujących kupującemu.

Warunki gwarancyjne

Okres obowiązywania gwarancji rozpoczyna w dniu zakupu produktu. Oryginał dokumentu zakupu należy przechowywać w bezpiecznym miejscu. Ten dokument będzie potrzebny, jako potwierdzenie dokonanego zakupu. Jeżeli w przeciągu trzech lat od daty zakupu niniejszego produktu pojawi usterka w produkcji lub usterka produkcyjna, to produkt, wg naszego wyboru, zostanie bezpłatnie naprawiony lub

wymieniony. Niniejsze świadczenie gwarancyjne zakłada, że uszkodzone urządzenie oraz dokument potwierdzający zakup (paragon kasowy) zostaną przedłożone w przeciągu trzech lat. Do urządzenia i dowodu zakupu należy dołączyć także krótki opis usterki oraz podać moment jej wystąpienia. Jeżeli usterka jest objęta naszą gwarancją, to kupujący otrzyma z powrotem naprawiony lub nowy produkt. Zgodnie z art. 581 §1 niemieckiego kodeksu cywilnego wraz z wymianą produktu lub jego istotnej części rozpoczyna się nowy okres gwarancyjny.

Okres obowiązywania gwarancji i prawne roszczenia związane z wystąpieniem usterki

Wraz z wymianą urządzenia lub jego istotnej części, zgodnie z obowiązującym Kodeksem Cywilnym Art. 581 §1, okres gwarancji rozpoczyna się na nowo.

Ewentualne stwierdzone przy zakupie uszkodzenia i usterki należy zgłosić natychmiast po rozpakowaniu produktu. Naprawy dokonywane po upływie okresu obowiązywania gwarancji płatne.

Zakres gwarancji

Urządzenie wyprodukowano zgodnie surowymi przepisami dotyczącymi jakości i dokładnie skontrolowano przed opuszczeniem zakładu produkcyjnego. Świadczenie gwarancyjne obejmuje zarówno usterki materiałowe, jak i usterki powstałe podczas produkcji. Niniejsza gwarancja nie obejmuje części eksploatacyjnych, które są narażone na normalne zużycie, oraz uszkodzeń części kruchych, np. włącznika, akumulatorów, żarówki czy innych części wykonanych ze szkła. Niniejsza gwarancja traci swoją ważność w przypadku nieprawidłowego użytkowania lub serwisowania produktu. W celu zagwarantowania prawidłowego użytkowania produktu należy dokładnie stosować się do wszystkich wskazówek zawartych w instrukcji obsługi. Należy bezwzględnie

uniknąć sposobów użycia oraz działań, które się odradza lub przed którymi ostrzega się w instrukcji obsługi. Produkt jest przeznaczony wyłącznie do prywatnego użytkowania i nie jest przeznaczony do specjalistycznych zastosowań. Gwarancja wygasa w przypadku niezgodnego z przeznaczeniem i nieprawidłowego użytkowania, stosowania siły oraz w przypadku ingerencji w produkt, których nie przeprowadziło nasze autoryzowane centrum serwisowe.

Opracowywanie reklamacji objętych gwarancją

Aby zapewnić szybkie opracowanie reklamacji, należy się zastosować do następujących wskazówek:

- W przypadku wszystkich zapytań należy mieć przygotowany numer artykułu (IAN) oraz paragon kasowy potwierdzający dokonanie zakupu.
- Numery artykułów znajdują się na tabliczce znamionowej, w grawerowanych oznaczeniach, na stronie tytułowej instrukcji (na dole po lewej) lub na naklejce z tyłu lub na spodzie urządzenia.
- W przypadku wystąpienia usterek w działaniu lub pozostałych usterek należy w pierwszej kolejności skontaktować się **telefonicznie** lub za pomocą **poczty elektronicznej** z poniżej podanym centrum serwisowym
- Następnie zarejestrowany jako uszkodzony produkt można przesłać nieodpłatnie wraz z potwierdzeniem zakupu (paragon kasowy) i informacją opisującą usterkę i moment jej wystąpienia na podany kupującemu adres serwisu.

Na stronie www.lidl-service.com można pobrać niniejszą instrukcję i wiele innych, filmy na temat produktów oraz odpowiednie oprogramowanie. Posługując się tym kodem QR można przejść bezpośrednio do strony marki Lidl (www.lidl-service.com) i otworzyć instrukcję obsługi, wprowadzając numer artykułu (IAN).



Adres serwisu:

SPEQ GmbH
Tannbachstr. 10
73635 Steinenberg
NIEMCY
Email: service@speq.de

Infolinia serwisowa: 00800 30 777 999
(bezpłatnie)

Przed wystaniem prosimy o kontakt telefoniczny
8:00-17:00

Helmet model no: FF935SV
IAN: 494873_2504, 494874_2504,
494875_2504

Označení dílů	47
Rozsah dodávky	47
Důležitá informace	47
Návod k použití	47
Bezpečnostní pokyny	47
Vlastnosti výrobku	48
Návod k obsluze a montáži	49
Sluneční clona	49
Vnitřní polštářování	49
Systém zajišťovacího uzávěru	49
Bradový deflektor proti větru	49
Lícnice	50
Akustické polštářování	50
Přední větrání	50
Horní větrání	50
Zimní límec	50
Výměna hledí	50
Výběr správné velikosti helmy	50
Údržba a péče	51
Skladování	51
Pokyny k likvidaci	51
Vysvětlení značek	51
Pokyny k záruce a vyřizování servisu	52

Blahopřejeme!

Svým nákupem jste se rozhodli pro vysoce kvalitní výrobek. Před prvním použitím se s výrobkem seznámte.

Přečtěte si pozorně následující návod k použití. Výrobek používejte pouze v souladu s popisem a v uvedených oblastech použití. Tento návod si pečlivě uschovejte. Při předání výrobku jiné osobě předejte rovněž veškerou dokumentaci.

Označení dílů

1. Horní větrání
2. Výstup vzduchu
3. Mechanismus hledí
4. Posuvník sluneční clony
5. Odjištění sklopné části
6. Přední větrání
7. Deflektor dechu
8. Hledí
9. Sluneční clona
10. Bradový deflektor proti větru
11. Standardní límec
12. Zimní límec
13. Vnitřní polštářování
14. Akustické polštářování
15. Lícnice
16. Řemínek pod bradu se zajišťovacím uzávěrem

Rozsah dodávky

Rozsah dodávky helmy zahrnuje:

- Přídavný pár lícnic k individuální
- úpravě velikosti
- Akustické polštářování
- Zimní límec
- Vak na helmu
- Návod k použití

Důležitá informace

Tato helma byla vyvinuta pro jízdu na motocyklu a je vyrobena podle nejnovějšího stavu techniky. I přes vysoký bezpečnostní standard může při vážných nehodách dojít k úrazům. V některých případech může být náraz tak silný, že helma jedince účinně neochrání před úrazy hlavy.

K zajištění dostatečné ochrany musí helma dobře sedět a být bezpečně připevněna. Každou helmu, která byla vystavena silnému nárazu, je třeba vyměnit. Ručíme za to, že tento výrobek nemá výrobní a materiálové vady. Nárok na záruku se nevztahuje na oděni nebo běžné opotřebení a zaniká při nesprávném zacházení.

Návod k použití

Bezpečnostní pokyny

• Varování!

- Během jízdy se smí helma používat výhradně se zapnutým podbradníkem a uzavřeným hledím.
- Helma je vybavena výklopnou sluneční clonou, která se smí používat pouze ve spojení s uzavřeným hledím.
- K otevření podbradníku stiskněte odjištění podbradníku (5) a podbradník zvedněte nahoru (Obr. B).
- K uzavření zatáhněte podbradník dolů, dokud slyšitelně nezaklapne.
- Helma musí pevně sedět a řemínek pod bradu musí být pevně zajištěn.
- Ujistěte se, že není omezena cirkulace vzduchu.
- Ujistěte se, že je hledí vždy čisté a škrábanců. Poškozená hledí je třeba okamžitě vyměnit.
- Tónovaná hledí se nesmí používat v noci nebo při špatné viditelnosti, protože je omezen výhled. Do pěti let od data zakoupení máte možnost si na uvedené servisní adrese doobjednat náhradní hledí. Číslo hledí: 935V.
- Je zakázáno provádět jakékoliv změny na helmě, na její konstrukci nebo jednotlivých komponentách
- Na helmu se nesmí nic malovat ani lepit samolepky nebo etikety.
- Helma má v případě nárazu chránit hlavu. Pouze po jednom jediném (i mírném) nárazu již tato ochrana není zaručena. Po nehodě je proto třeba helmu okamžitě vyměnit, i přesto, že nevykazuje žádné viditelné známky poškození.

- Helma se nesmí přepravovat na řidítkách nebo na jiné části stroje. Kromě toho je nutné ji udržovat mimo dosah rozehrátých dílů (např. výfuku).
- K čištění helmy se v žádném případě nesmí používat rozpouštědla obsahující petrolej nebo abrazivní látky, a to ani zvenčí, ani zevnitř. Vždy používejte pH neutrální mycí prostředek zředěný v čisté vodě. Opatrně otřete jemnou utěrkou. Pak vytřete do sucha utěrkou neuvolňující vlákna. Polštářování lze čistit trochou mýdla a měkkým kartáčkem.
- Na helmu používejte pouze originální náhradní díly.
- Sluneční clona se smí používat pouze za denního světla. Nesmí se používat za soumraku a v noci.

Vlastnosti výrobku

ECE-R 22.06 Homologation

Tato helma splňuje normu ECE-R 22.06 a je v souladu s ní homologována. Norma ECE-R 22.06 obsahuje jednotné podmínky schválení ochranné helmy a příslušných hledí pro jezdce a spolujezdce na motocyklech a mopedech.

Základem těchto zkoušek jsou takzvané nařízení ECE hospodářské komise Spojených národů pro Evropu (Evropská hospodářská komise)

Důležité zkoušky nařízení ECE 22.06











- Tlumení nárazů
- Dynamická zkouška nosného zařízení
- Zkouška zorného pole
- Tvarová pevnost
- Zkouška držení (test sklouznutí)
- Zkouška řemínku pod bradu a uzávěru
- Odtrhávací test vnějších hran
- Test ořetového chování vnější skořepiny
- Zkouška hledí (mechanické a optické vlastnosti)
- Náraz do brady, zkouška tlumení podbradníku

Vnitřní polštářování s vložkami Coolmax®

Coolmax® od společnosti INVISTA je vysoce výkonné textilní vlákno, které podporuje uživatele během sportovních aktivit. Na základě patentované technologie vláken DuPont transportuje Coolmax® vlhkost od těla na povrch látky, kde schne rychleji než jakákoli jiná látka. Speciálně vyvinutá vlákna společnosti INVISTA, která se používají u tkanin Coolmax®, odvádějí vlhkost od těla na povrch látky, kde se může rychle odpařit. Unikátně tvarovaná vlákna zároveň nabízejí maximální prodyšnost a to i ve vlhkém stavu. Prodyšnost v tomto případě zlepšuje termoregulační efekt. Lícnice, polštářování čela a šije tohoto výrobku jsou vybaveny technologií Coolmax®.

HeiQ Mint - Textilní svěžest

Technologie HeiQ Mint bez zápachu je založena na mátovém oleji a zajišťuje pocit svěžesti i po sportu.

	<p>Deflektor dechu a větrání hledí</p> <p>Deflektor dechu (7) omezuje zamlžování hledí v důsledku vydechovaného vzduchu. Navíc zlepšuje cirkulaci vzduchu v oblasti hledí.</p>
	Integrovaná sluneční clona
	Nárazuvzdorná vnější skořepina z ABS
	Hledí s povrchovou úpravou proti poškrábání
	Přídavný pohodlný zimní límec
	Odnímatelná vnitřní výstelka s možností praní
	Výměna hledí bez pomoci nástrojů
	S přídavnou sadou límců pro individuální úpravu velikosti
	Vhodné pro uživatele brýlí
	Bezpečnostní zajišťovací uzávěr

	<p>Stínítko lze odemknout a snadno otevřít při nízké rychlosti. To zlepšuje cirkulaci vzduchu v přilbě a omezuje zamlžování hledí.</p> <p>VAROVÁNÍ: Mírně otevřenou polohu nepoužívejte při jízdě vysokou rychlostí.</p>
---	---

Návod k obsluze a montáži

Sluneční clona (Obr. C)

Díky integrované sluneční cloně (9) lze rychle a snadno reagovat na měnící se světelné poměry.

Sluneční clonu lze zasouvat a vysouvat použitím posuvníku (4).

Upozornění:

- Dbejte na to, aby hrana sluneční clony neomezovala vaše zorné pole.
- Sluneční clona se smí používat výhradně se zavřeným hledím a pouze během dne.

Vnitřní polštářování (obr. D)

Vnitřní polštářování (13) lze kompletně odebrat a samostatně vyčistit (viz Pokyny k péči).

K vyjmutí vnitřního polštářování nejdříve odstraňte límec helmy a lícnice. Pak uvolněte zadní patentní knoflíky vnitřního polštářování a z přední strany helmy vytáhněte klipy vnitřního polštářování.

Systém zajišťovacího uzávěru (Obr. E)

Zajišťovací uzávěr umožňuje individuální a rychlé jemné seřízení řemínku pod bradu. Stiskněte zajišťovací uzávěr natolik, aby helma seděla pohodlně, ale pevně.

Posuvnou přezkou lze přechýlajícím pásek pod bradu připevnit nebo zajistit.

Bradový deflektor proti větru (Obr. F)

Bradový deflektor proti větru (10) lze podle potřeby odebrat nebo opět připevnit. K připevnění zasuňte bradový deflektor proti větru do sklopného dílu.

Lícnice (Obr. G)

Obdržíte dva různé silné páry lícnic (15) na individuální úpravu velikosti.

Tenčí lícnice jsou namontovány předem již z výroby. Silnější lícnice jsou k helmě přiloženy zvlášť.

Pokud je helma příliš volná a nesedí optimálně na hlavě, lze tenčí lícnice vyměnit za silnější.

Lícnice jsou v helmě upevněny čtyřmi patentními knoflíky. Polštářování lze snadno vytáhnout.

Silnější lícnice lze v helmě rovněž upevnit čtyřmi patentními knoflíky.

Každý patentní knoflík musí slyšitelně zaklapnout.

Akustické polštářování (Obr. H)

Akustické polštářování (14) slouží ke snížení hlučnosti zejména při jízdě vysokou rychlostí. Zatlačte akustické polštářování do dutiny lícnic. Strana akustického polštářování opatřená suchým zipem směřuje ke skořepině helmy.

Přední větrání (Obr. I)

Přední větrání (6) lze otevírat a zavírat posuvným přepínačem.

Horní větrání (Obr. J)

Horní větrání (1) lze otevírat a zavírat použitím posuvníku.

Zimní límec

Ke zúžení vstupu větru ve spodní straně helmy při velmi nízkých teplotách lze předem namontovaný standardní límec (12) nahradit dodávaným širokým zimním límcem (11).

Demontáž standardního límce (Obr. K)

Nejdříve uvolněte přípevnění uprostřed standardního límce.

K tomuto účelu zatáhněte za střed standardního límce.

Nyní zatáhněte za konce límce, dokud se standardní límec zcela neuvolní.

Vložení zimního límce (Obr. L)

Zahákněte zimní límec po obou stranách do kolíků na helmě.

Nyní zatlačte otvor uprostřed zimního límce do prostředního kolíku na helmě.

Nyní lze zimní límec kompletně vložit.

Výměna hledí

V případě poškození nebo značného poškrábání hledí (9) je můžete vyměnit za náhradní hledí.

Demontáž hledí

- Posuňte hledí do nejhornější polohy (zcela otevřeno) (Obr. M).
- Zatáhněte za pojistnou páčku hledí a sejmete hledí (Obr. N).

Montáž hledí

- Nasuňte náhradní hledí na přidržovací zařízení a dbejte přitom na správné umístění (zcela otevřeno) (Obr. M).
- Zatáhněte za pojistnou páčku hledí a umístěte hledí (Obr. O).
- Nechte náhradní hledí zaklapnout a uzavřete je.

Výběr správné velikosti helmy

- Změřte obvod své hlavy a pak vyberte velikost helmy. Než se rozhodnete, vyzkoušejte několik helem. Při nasazené helmě se v ideálním případě pohybuje s helmou současně kůže na vašich spáncích.
- Ujistěte se, že se helma pevně sedí na hlavě i bez utaženého řemínku pod bradu.
- K bezpečnému usazení musí být řemínek pod bradu pevně zapnutý. Sedí správně, pokud je pro vás obtížné zasunout prsty pod řemínek pod bradu. Musíte však mít možnost vždy bezpečně dýchat, polykat a otáčet hlavou.
- Přesvědčte se, že helma byla testovaná podle nejnovější normy ECE.

Tabulka velikostí

	
Velikost	Obvod hlavy
M	57-58cm
L	59-60cm
XL	61-62cm

Údržba a péče

Pravidelná údržba a péče přispívají bezpečnosti a udržování helmy.

Čištění helmy

- K čištění helmy se v žádném případě nesmí používat rozpouštědla obsahující petrolej nebo abrazivní látky, a to ani zvenčí, ani zevnitř.
- Vždy používejte pH neutrální mycí prostředek zředěný v čisté vodě. Opatrně oťřete jemnou utěrkou. Pak vytřete do sucha utěrkou neuvolňující vlákna. Po použití oťřete nečistoty (např. hmyz, písek, prach) jemnou, navlhčenou utěrkou a pak setřete jemnou, suchou utěrkou.
- Po použití oťřete za mokra a vlhka by se hledí mělo vždy oťřít suchou, měkkou utěrkou.
- Při čištění hledí se v žádném případě nesmí používat rozpouštědla obsahující petrolej nebo abrazivní látky.

Čištění licnic, akustického a vnitřního polštářování

- Ruční praní do 30 °C
- Nechte uschnout při pokojové teplotě.
- Vyhněte se zdrojům tepla.
- V případě nepoužívání skladujte v suchých, větraných prostorech.





Skladování

V případě nepoužívání skladujte helmu na suchém a dobře větraném místě při pokojové teplotě. Vyhněte se zdrojům tepla. Nevystavujte výrobek zbytečně velkému horku, např. v uvnitř auta při vysokých venkovních teplotách.

Pokyny k likvidaci

Výrobek a obalové materiály zlikvidujte v souladu s aktuálními místními předpisy. Obalové materiály, jako jsou fóliové sáčky, nepatří do dětských rukou. Obalový materiál uchovávejte mimo dosah dětí. Výrobek a obal zlikvidujte ekologicky. Recyklační kód slouží k označení různých materiálů ke vrácení do recyklačního cyklu (recyklace). Kód se skládá z recyklačního symbolu – který má odrážet recyklační cyklus – čísla, které označují materiál.

Vysvětlení značek

	Výrobky označené sněhovou vločkou mají silnější polštářování a tím chrání lépe před chladem.
	Datum výroby (rok/měsíc)
	Přečíst návod k obsluze

Záruka společnosti SPEQ GmbH

Vážený zákazníku

na toto zařízení se vztahuje 3 letá záruka od data zakoupení. V případě vad tohoto výrobku máte zákonná práva vůči prodejci výrobku. Tato zákonná práva nejsou omezena naší zárukou uvedenou níže.

Záruční podmínky

Záruční doba začíná běžet dnem nákupu. Originál účtenky si uschovejte. Jsou vyžadovány jako doklad o koupi. Pokud se do tří let od data zakoupení tohoto výrobku vyskytne materiálová nebo výrobní chyba, výrobek vám – dle vlastního uvážení – bezplatně opravíme, vyměníme nebo vrátíme kupní cenu. Tato záruka vyžaduje předložení vadného zařízení a dokladu o koupi (účtenka) ve tříleté lhůtě a krátký písemný popis povahy vady, včetně údajů, kdy se vyskytla. Pokud se na závadu vztahuje naše záruka, dostanete opravený výrobek nebo nový výrobek. Opravou nebo výměnou výrobku nezačíná běžet nová záruční doba.

Záruční doba a zákonné nároky na vady Záruční doba se o záruku neprodlužuje. To platí i pro vyměněné a opravené díly. Jakékoli poškození nebo chyby, které již byly přítomny v době nákupu, je třeba nahlásit ihned po rozbalení. Jakékoliv opravy potřebné po uplynutí záruční doby jsou zpoplatněny.

Rozsah záruky

Zařízení bylo pečlivě vyrobeno podle striktních jakostních směrnic a před dodáním svědomitě zkontrolováno. Záruka se vztahuje na vady materiálu nebo výrobní vady. Tato záruka se nevztahuje na části výrobku, které podléhají běžnému opotřebení a lze je tedy považovat za opotřebitelné díly, nebo na poškození křehkých dílů, například vypínače, nabíjecí baterie nebo díly ze skla. Tato záruka je neplatná, pokud byl výrobek poškozen, nesprávně používán nebo udržován. Pro správné používání výrobku je třeba striktně dodržovat všechny pokyny uvedené v návodu k použití. Účelům a činnostem, které jsou v

návodu k obsluze nedoporučovány nebo se před nimi varuje, je třeba se za každou cenu vyhnout. Výrobek je určen pouze pro soukromé a nikoli pro komerční použití. Záruka zaniká v případě hrubého a nesprávného zacházení, použití síly a manipulace, kterou neprovedlo naše autorizované servisní středisko.

Zpracování v případě záruky

Chcete-li zajistit rychlé zpracování vaší žádosti, postupujte podle pokynů níže:

- Pro všechny dotazy si připravte účtenku a číslo položky (IAN) jako doklad o koupi.
- Číslo položky naleznete na typovém štítku na výrobku, na rytině na výrobku, na titulní straně vašeho návodu (vlevo dole) nebo na nálepce na zadní nebo spodní straně výrobku.
- Pokud se vyskytnou funkční chyby nebo jiné závady, kontaktujte nejprve telefonicky nebo e-mailem níže uvedené servisní oddělení.
- Výrobek, který byl označen jako vadný, pak můžete zaslat na uvedenou servisní adresu spolu s dokladem o koupi (účtenka) s uvedením, o jakou chybu jde a kdy se vyskytla, aniž byste platili poštovné.

Tyto a mnohé další příručky, produktová videa a instalační software si můžete stáhnout na www.lidl-service.com. Tento QR kód vás zavede přímo na servisní stránky Lidl (www.lidl-service.com), kde si můžete otevřít návod k obsluze zadáním čísla položky (IAN).



Adresa servisu:

SPEQ GmbH
Tannbachstr. 10
73635 Steinenberg
NĚMECKO
E-mail: service@speq.de

Servisní infolinka: 00800 30 777 999
(zdarma)

Před odesláním prosím zavolejte
8:00 – 17:00 hod

Model přílby č: FF935SV
IAN: 494873_2504, 494874_2504,
494875_2504

Označenie komponentov	55
Rozsah dodávky	55
Dôležité informácie	55
Návod na obsluhu	55
Bezpečnostné pokyny	55
Vlastnosti výrobku	56
Používateľské a montážne pokyny	57
Slnečná clona	57
Vnútrotná podšívka	57
Klipsové zapínanie	57
Bradový deflektor	57
Lícne vypchávkvy	58
Akustické vypchávkvy	58
Predné vetranie	58
Horné vetranie	58
Zimný golier	58
Výmena priesozoru	58
Výber správnej veľkosti prilby	58
Údržba a starostlivosť	59
Skladovanie	59
Pokyny k likvidácii	59
Vysvetlenie značiek	59
Pokyny k záručnému plneniu a servisu	60

Gratulujeme!

Svojím nákupom ste sa rozhodli pre vysokokvalitný výrobok. Pred jeho prvým použitím sa s výrobkom oboznámte. Nato si pozorne prečítajte nasledujúci návod na obsluhu.

Výrobok používajte iba v súlade s opisom a iba v rámci účelu, na ktorý je určený. Tento návod na obsluhu si starostlivo uchovajte. Pri postúpení výrobku niekomu inému mu odovzdajte aj všetky podklady.

Označenie komponentov

1. Horné vetranie
2. Odvetrávací otvor
3. Mechanizmus priesozoru
4. Posúvač slnečnej clony
5. Odblokovanie sklopnej časti
6. Predné vetranie
7. Deflektor dychu
8. Priezor
9. Slnečná clona
10. Bradový deflektor
11. Štandardný golier
12. Zimný golier
13. Vnútoraná podšívka
14. Akustické vypchávkvy
15. Líčne vypchávkvy
16. Podbradný remienok s klipsovým zapínaním

Rozsah dodávky

Rozsah dodávky prilby obsahuje:

- Dodatočný pár lícných vypchávkvy na individuálne veľkostné prispôsobenie
- Akustické vypchávkvy
- Zimný golier
- Vrecko na prilbu
- Návod na obsluhu

Dôležité informácie

Táto prilba bola vyvinutá na motocyklistické účely a vyrobená podľa najnovšieho stavu vedy a techniky. Napriek najvyšším bezpečnostným štandardom môže pri ťažkých nehodách aj tak dôjsť k poraneniam. V určitých prípadoch môže byť náraz taký silný, že pri ňom prilba vodiča nedokáže efektívne ochrániť pred poranením hlavy. Na zaručenie dostatočnej ochrany musí prilba dobre priliehať. Každá prilba vystavená silnému nárazu sa musí vymeniť.

Zaručujeme, že tento výrobok neobsahuje výrobné ani materiálové nedostatky. Nárok na záručné plnenie neplatí v prípade opotrebenia alebo bežného opotrebovania, ani v prípade nesprávneho zaobchádzania.

Návod na obsluhu

Bezpečnostné pokyny

- **Varovanie!**
Počas jazdy sa smie prilba používať iba so zatvoreným bradovým dielom a priesozorom.
- Prilba je vybavená sklopnou slnečnou clonou, ktorá sa smie používať iba so zatvoreným priesozorom.
- Na otvorenie bradového dielu potlačte odblokovanie sklopnej časti (5) a pritom bradový diel zdvihnite nahor (obr. B).
- Na zatvorenie bradového dielu ho potiahnite nadol, až kým počutelne nezapadne.
- Prilba musí tesne priliehať a podbradný remienok musí byť tesne uzatvorený.
- Zaisťte, aby nebola obmedzená cirkulácia vzduchu.
- Zaisťte, aby bol prieszor vždy čistý a bez škrabancov. Poškodené prieszory sa musia ihneď vymeniť. Tónované prieszory sa nesmú používať v noci ani pri zlej viditeľnosti, keďže ju obmedzujú. Náhradné prieszory si môžete na uvedenej servisnej adrese objednávať až päť rokov od dátumu nákupu, pričom uvádzajte číslo priesozoru: 935V.

- Na prilbe, jej štruktúre ani jej jednotlivých komponentoch sa nesmú vykonávať žiadne zmeny.
- Prilba sa nesmie pomalovať farbou ani sa na ňu nesmú lepiť nálepky či etikety.
- Prilba má v prípade nárazu chrániť hlavu. Po čo i len jednom (aj ľahkom) náraze už táto ochrana nie je zaručená. Po nehode sa preto prilba musí okamžite vymeniť za novú, a to aj v prípade, ak na nej nie sú viditeľné žiadne poškodenia.
- Prilba sa nesmie prepravovať visiac na riadidlách ani inom komponente vozidla. Okrem toho sa musí bezpodmienečne udržiavať mimo zahriatych dielov (napr. výfuk).
- Na čistenie prilby sa nikdy nesmú používať rozpúšťadlá ani abrazívne prostriedky na báze ropy, a to ani zvnútra, ani zvonku. Vždy používajte pH neutrálny čistiaci prostriedok zriedený s vodou. Prilbu opatrne vysúchajte mäkkou handričkou. Potom ju nechľapiacou handričkou utrite dosucha. Vypchávkou možno čistiť trochu mydla a mäkkou kefkou.
- Pre svoju prilbu používajte iba originálne náhradné diely.
- Slniečna clona sa smie používať iba pri dennom svetle! Nesmie sa používať pri stmievaní ani v noci.

Vlastnosti výrobku

ECE-R 22.06 Homologation

Táto prilba spĺňa normu ECE-R 22.06 a je podľa nej homologizovaná. Norma ECE-R 22.06 obsahuje jednotné podmienky na schvaľovanie ochranných prilieb a ich priezorov pre vodičov a spolujazdcov motocyklov a mopedov.

Základom týchto skúšok sú tzv. nariadenia ECE hospodárskej komisie pre Európu Organizácie Spojených národov (Economic Commission for Europe).

Základné skúšky nariadenia ECE 22.06

- Tlmenie nárazov
- Dynamická skúška nosného zariadenia
- Skúška zorného poľa
- Pevnosť konštrukcie
- Skúška prilnavosti (stieracia skúška)
- Skúška podbradného remienka a zapínania
- Skúška zrezania vonkajších hrán
- Skúška správania pri odere vonkajšej škrupiny
- Skúška priezoru (mechanické a optické vlastnosti)
- Náraz do brady, skúška tlmenia bradového dielu











Vnútorňa podšívka s vložkami Coolmax®

Materiál Coolmax® značky INVISTA pozostáva z mimoriadne odolných látkových vlákien, ktoré pri športových aktivitách ich nositeľovi poskytujú podporu. Na základe patentovanej technológie vlákien DuPont prenáša Coolmax® vlhkosť z tela na povrch látky, kde uschne rýchlejšie, ako v prípade akejkoľvek inej látky. Špeciálne vyvinuté vlákna spoločnosti INVISTA, ktoré sa používajú pre látky Coolmax®, prenášajú vlhkosť z tela na povrch látky, odkiaľ sa dokáže rýchlo odpariť. Súčasne tieto jedinečne tvarované vlákna ponúkajú aj v prípade mokrého stavu maximálnu priedušnosť. Priedušnosť navyše zlepšuje efekt tepelnej regulácie.

Tento výrobok je vybavený lícnymi, čelnými a krčnými vypchávkami z materiálu Coolmax®.

HeiQ Mint - sviežosť textilu

Technológia HeiQ Mint bez zápachu je založená na mäťovom oleji a zaručuje pocit sviežosti aj po športe.

	<p>Deflektor dychu a vetranie priezoru Pomocou deflektora dychu (7) sa zabráňuje roseniu priezoru v dôsledku dýchania. Navyše sa zlepšuje cirkulácia vzduchu v oblasti priezoru.</p>
	<p>Integrovaná slnečná clona</p>
	<p>Vonkajšia škrupina z ABS odolná proti nárazu</p>
	<p>Priezor s povrchovou vrstvou odolnou proti poškrabaniu</p>
	<p>Dodatočný pohodlný zimný golier</p>
	<p>Odnímateľná vnútorná podšívka, ktorú možno prať</p>
	<p>Výmena priezoru bez náradia</p>
	<p>S dodatočnou súpravou lícných vypchávkov na individuálne upravenie veľkosti</p>
	<p>Vhodná aj pre nositeľov okuliarov</p>
	<p>Bezpečnostné klipsové uzatváranie</p>

	<p>Striešku možno odomknúť a ľahko otvoriť pri nízkej rýchlosti. Tým sa zlepšuje cirkulácia vzduchu v prilbe a znižuje sa zahmlievanie priezoru. VAROVANIE: Mierne otvorenú polohu nepoužívajte pri jazde vysokou rýchlosťou.</p>
---	---

Používateľské a montážne pokyny

Slnečná clona (obr. C)

Vďaka integrovanej slnečnej clone (9) môžete rýchlo a jednoducho reagovať na meniace sa svetelné podmienky.

Slnečnú clonu možno zasunúť a vysunúť pomocou posúvača (4).

Upozornenie:

- Dbajte na to, aby hrana slnečnej clony nezasahovala do vášho zorného poľa.
- Slnečnú clonu možno používať iba pri zatvorenom priezore a iba cez deň.

Vnútorná podšívka (obr. D)

Vnútornú podšívku (13) možno kompletne odobrať a čistiť samostatne (pozri pokyny na starostlivosť).

Na vytiahnutie vnútornej podšívky najskôr odstráňte golier prilby a líčne vypchávkov. Potom uvoľníte zadné gombíky vnútornej podšívky a z prednej strany prilby vytiahnete klipy vnútornej podšívky.

Klipsové zapínanie (obr. E)

Klipsové zapínanie umožňuje individuálne a rýchle jemné doladenie podbradného remienka.

Klipsový uzáver potlačte do takej miery, až bude prilba pohodlne a pevne priliehať. Pomocou posuvnej spony možno upevniť, resp. zaistiť prečnievajúci bradový pásik.

Bradový deflektor (obr. F)

Bradový deflektor (10) možno nasadiť alebo odobrať podľa potreby. Na nasadenie bradový deflektor zasuňte do sklopného dielu.

Lícne vypchávký (obr. G)

Súčasťou dodávky sú aj dva rôzne hrubé páry lícných vypchávk (15) na individuálne upravenie veľkosti.

Tenšie lícne vypchávký sú predmontované z výroby. Hrubšie lícne vypchávký sú samostatne priložené k prilbe.

Ak je prilba príliš voľná, čím na vašej hlave nesedí optimálne, môžete tenšie lícne vypchávký vymeniť za hrubšie.

Lícne vypchávký sa v prilbe upevňujú pomocou štyroch gombíkov. Vypchávký môžete jednoducho vytiahnuť.

Hrubšie lícne vypchávký teraz možno k prilbe pripevniť pomocou spomínaných štyroch gombíkov.

Každý gombík pritom musí početne zacvaknúť.

Akustické vypchávký (obr. H)

Akustické vypchávký (14) slúžia na znižovanie hluku, zvlášť pri jazde vysokou rýchlosťou.

Akustické vypchávký vtlačte do dutiny lícných vypchávk. Strana akustickej vypchávký vybavená suchým zipsom musí smerovať k škrupine prilby.

Predné vetranie (obr. I)

Predné vetranie (6) možno otvoriť alebo zatvoriť pomocou posúvača.

Horné vetranie (obr. J)

Horné vetranie (1) možno otvoriť alebo zatvoriť pomocou posúvača.

Zimný golier

S cieľom zníženia vnikania vetra zo spodnej strany prilby pri veľmi nízkej teplote možno predmontovaný štandardný golier (12) vymeniť za dodávaný široký zimný golier (11).

Demontáž štandardného goliera (obr. K)

Najskôr uvoľníte upevnenie v strede štandardného goliera.

Nato potiahnite v strede za štandardný golier. Teraz ťahajte za konce goliera, kým sa štandardný golier úplne uvoľní.

Vloženie zimného goliera (obr. L)

Zimný golier založte po oboch stranách do výstupkov na prilbe.

Otvor v strede zimného goliera teraz zatlačte do stredového výstupku na prilbe.

Teraz môžete zimný golier kompletne vložiť.

Výmena priezoru

V prípade poškodenia alebo silného poškrabania priezoru (9) ho môžete vymeniť za náhradný priezor.

Demontáž priezoru

- Priezor posuňte do najvrchnejšej polohy (plné otvorenie) (obr. M).
- Potiahnite zaistovaciu páčku priezoru a odoberte ho (obr. N).

Montáž priezoru

- Náhradný priezor nasuňte na držadlo a dbajte pritom na jeho správne umiestnenie (plné otvorenie) (obr. M).
- Potiahnite zaistovaciu páčku priezoru a vložte priezor (obr. O).
- Náhradný priezor nechajte zapadnúť a zatvorte ho.

Výber správnej veľkosti prilby

- Odmerajte si obvod hlavy a podľa neho si zvolte veľkosť prilby. Predtým, ako sa rozhodnete, si vyskúšajte viacero prilieb. Pri nasadenej prilbe sa vám v ideálnom prípade spolu s prilbou pohybuje aj pokožka na spánkoch.
- Zaistíte, aby sa prilba na hlave voľne nehýbala ani v prípade neutiahnutého podbradného remienka.
- Aby bola prilba bezpečne nasadená, musí byť tesne utiahnutý a zapnutý podbradný remienok. Správne sedí vtedy, ak je pre vás ťažké pod remienok zasunúť prsty. Ešte stále sa vám však musí dať voľne dýchať, prehýtať a pohybovať hlavou.
- Presvedčte sa o tom, či bola prilba odskúšaná podľa najnovšej normy ECE.

Tabuľka veľkostí

	
Veľkosť	Obvod hlavy
M	57-58cm
L	59-60cm
XL	61-62cm

Údržba a starostlivosť

Pravidelná údržba a starostlivosť prispievajú k bezpečnosti a zachovaniu kvality vašej prilby.

Čistenie prilby

- Na čistenie prilby sa nikdy nesmú používať rozpúšťadlá ani abrazívne prostriedky na báze ropy, a to ani zvnútra, ani zvonku.
- Vždy používajte pH neutrálny čistiaci prostriedok zriadený s vodou. Prilbu opatrne vysušajte mäkkou handričkou. Potom ju nechľpiacou handričkou utrite dosucha. Po použití utrite znečistenia (napr. hmyz, piesok, prach atď.) pomocou mäkkej vlhkej handričky a následne prilbu doleštíte mäkkou suchou handričkou.
- Po použití vo vlhkom alebo mokrom prostredí by sa mal prieszor vždy utrieť suchou mäkkou handričkou.
- Pri čistení prieszoru sa nikdy nesmie použiť rozpúšťadlo ani abrazívny prostriedok na báze ropy.

Čistenie lícných a akustických vypchávkov, ako aj vnútornej podšívky

- Perte ručne do 30 °C.
- Nechajte vyschnúť pri izbovej teplote.
- Nepoužívajte zdroje tepla.
- Pri nepoužívaní skladujte v suchom a dobre vetranom priestore.





Skladovanie

Prilbu pri nepoužívaní skladujte na suchom a dobre vetranom mieste pri izbovej teplote. Vyhnite sa zdrojom tepla. Výrobok zbytočne nevystavujte prudkému teplu, napr. ho nenechávajte v aute pri vysokej vonkajšej teplote.

Pokyny k likvidácii

Výrobok a jeho obalový materiál likvidujte v súlade s aktuálnymi miestnymi predpismi. Obalový materiál, ako napr. fóliové vrecká, sa nesmú dostať do rúk deťom. Obalový materiál uchovávajú mimo dosahu deťí. Výrobok a jeho obalový materiál likvidujte environmentálnym spôsobom. Recyklačný kód slúži na označenie rôznych materiálov s cieľom ich návratu do zhodnocovacieho reťazca (recyklácia). Kód sa skladá z recyklačného symbolu – ktorý predstavuje zhodnocovací reťazec – a čísla, ktoré označuje materiál.

Vysvetlenie značiek

	Výrobky, ktoré sú označené snehovou vločkou, signalizujú hrubšiu podšívku, čím lepšie chránia pred chladom.
	Dátum výroby (mesiac/rok)
	Prečítajte si návod na obsluhu

Záruka spoločnosti SPEQ GmbH

Vážený zákazník, na zariadenie sa vzťahuje 3-ročná záruka od dátumu zakúpenia. V prípade poškodenia výrobku máte zákonné práva voči predajcovi. Zákonné práva nie sú obmedzené našou zárukou uvedenou nižšie.

Záručné podmienky

Záručná lehota začína dátumom zakúpenia. Dobré si uschovajte originálny pokladničný blok. Blok vám poslúži ako dôkaz o zakúpení. Ak sa do troch rokov od dátumu zakúpenia výrobku vyskytne chyba materiálu alebo výrobná chyba, výrobok vám – podľa vlastného uváženia – bezplatne opravíme, vymeníme alebo vrátime kúpnu cenu. Záruka vyžaduje predloženie chybného zariadenia a dokladu o kúpe (pokladničný blok) v trojročnej lehote a krátky písomný opis chyby a kedy sa chyba vyskytla. Ak sa na chybu vzťahuje naša záruka, dostanete opravený alebo nový výrobok. Opravou alebo výmenou výrobku nezačína plynúť nová záručná lehota.

Záručná lehota a zákonné nároky vyplývajúce z nedostatkov

Záručná lehota sa zárukou nepredlžuje. To platí aj pre vymenené a opravené diely. Akékoľvek poškodenie alebo chyby, ktoré boli prítomné už pri kúpe, je potrebné nahlásiť ihneď po rozbalení. Akékoľvek opravy potrebné po uplynutí záručnej lehoty sú s poplatnené.

Rozsah záruky

Zariadenie bolo starostlivo vyrobené podľa prísnych smerníc kvality a pred dodaním svedomito skontrolované. Záruka platí pre chyby materiálu a výrobné chyby. Záruka sa nevzťahuje na časti výrobku, ktoré podliehajú bežnému opotrebovaniu a možno ich teda považovať za opotrebované diely, alebo na poškodenie krehkých dielov, napr. spínače, akumulátory alebo diely vyrobené zo skla. Záruka zaniká, ak je výrobok poškodený, nesprávne používaný alebo udržiavaný. Na správne používanie výrobku je potrebné prísne dodržiavať všetky pokyny uvedené

v návode na použitie. Vyhnite sa účelom použitia alebo činnostiam, ktoré v návode na použitie neodporúčame alebo pred ktorými používateľov varujeme. Výrobok je určený na súkromné, nie na komerčné použitie. Záruka zaniká v prípade hrubej a nesprávnej manipulácie, použitia sily a činností, ktoré nevykonalo naše autorizované servisné stredisko.

Postup v prípade nároku na záručné plnenie

Na rýchle spracovanie vašej požiadavky postupujte podľa nasledovných pokynov:

- Pre akékoľvek otázky si pripravte pokladničný blok a číslo výrobku (IAN) ako doklad o kúpe.
- Číslo výrobku nájdete na typovom štítku na výrobku, gravírovaní na výrobku, titulnej strane návodu na použitie (dolu vľavo) alebo na nálepke na zadnej a prednej strane výrobku.
- V prípade výskytu funkčných chýb alebo iných nedostatkov najprv kontaktujte uvedené servisné oddelenie telefonicky alebo e-mailom.
- Následne môžete poslať výrobok, ktorý bol evidovaný ako chybný, s priložením dokladu o kúpe (pokladničný blok) s uvedením, o akú chybu ide a kedy sa vyskytla, bez poštovného poplatku na adresu servisu, ktorú ste dostali.

Na stránke www.lidl-service.com si môžete stiahnuť túto aj ostatné príručky, videá o výrobu a inšalačné softvéry. Pomocou QR kódu sa dostanete priamo na stránku servisu spoločnosti Lidl (www.lidl-service.com), kde si môžete otvoriť návod na použitie zadaním čísla výrobku (IAN).



Adresa servisu:

SPEQ GmbH
Tannbachstr. 10
73635 Steinenberg
NEMECKO
E-mail: service@speq.de

Linka servisu: 00800 30 777 999
(bezplatne)
Pred odoslaním nás telefonicky
kontaktujte
8:00 – 17:00

Model prilby č: FF935SV
IAN: 494873_2504, 494874_2504,
494875_2504

Denominación de las piezas	63
Productos incluidos en el envío	63
Información importante	63
Instrucciones de uso	63
Indicaciones de seguridad	63
Características del producto	64
Indicaciones de manejo y montaje	65
Visor solar	65
Acolchado interno	65
Sistema de cierre micrométrico	65
Deflector de viento para el mentón	65
Almohadillas para las mejillas	66
Acolchado acústico	66
Ventilación frontal	66
Ventilación superior	66
Calentador de cuello	66
Reemplazo de visera	66
Selección del tamaño correcto de casco	66
Mantenimiento y cuidado	67
Almacenamiento	67
Indicaciones para la eliminación	67
Explicación de los símbolos	68
Indicaciones sobre la garantía y el proceso de asistencia	68

¡Enhorabuena!

Con su compra, ha optado por un artículo de gran calidad. Familiarícese con el artículo antes del primer uso.

Para ello, lea con atención las siguientes instrucciones de uso.

Utilice el artículo únicamente de la forma descrita y para los ámbitos de uso indicados. Guarde bien estas instrucciones. En caso de entregar el artículo a terceros, entrégueles también toda la documentación.

Denominación de las piezas

1. Ventilación superior
2. Salida de aire
3. Mecanismo de la visera
4. Cierre del visor solar
5. Mecanismo de apertura de la sección plegable
6. Ventilación frontal
7. Deflector de respiración
8. Visera
9. Visor solar
10. Deflector de viento para el mentón
11. Cuello estándar
12. Calentador de cuello
13. Acolchado interno
14. Acolchado acústico
15. Almohadillas para las mejillas
16. Mentonera con cierre micrométrico

Productos incluidos en el envío

Con el envío de su casco, se incluyen:

- Un par adicional de almohadillas para mejillas para un ajuste individual del tamaño
- Acolchado acústico
- Calentador de cuello
- Bolsa para el casco
- Instrucciones de uso

Información importante

Este casco se desarrolló para conducir motocicletas y sigue los últimos avances tecnológicos. A pesar de seguir los más altos

estándares de seguridad, se pueden producir lesiones en caso de que ocurran accidentes graves. En algunos casos, el choque puede ser tan fuerte que el casco no protege al conductor de forma efectiva frente a lesiones en la cabeza.

Para garantizar la suficiente protección, el casco debe calzar bien y ajustarse de manera firme. Los cascos deben reemplazarse luego de producirse choques fuertes.

Garantizamos que este artículo está libre de errores de producción y de materiales. La garantía no se aplica en caso de desgaste o deterioro normal ni corresponde en caso de uso inadecuado.

Instrucciones de uso

Indicaciones de seguridad

- **¡Advertencia!**
Al conducir, el casco debe usarse únicamente con la mentonera y la visera cerradas.
- El casco cuenta con un visor solar giratorio que se puede usar únicamente si la visera está cerrada.
- Para abrir la mentonera, presione el mecanismo de apertura de la sección plegable (5) y, al mismo tiempo, levante la mentonera (Fig. B).
- Para cerrar la mentonera, hálala hacia abajo hasta que escuche que haya calzado.
- El casco debe calzar correctamente y la mentonera debe estar cerrada.
- Asegúrese de que no se corte la circulación de aire.
- Asegúrese de que la visera esté siempre limpia y de que no tenga rayaduras. Las viseras dañadas deben cambiarse de forma inmediata. No se deben usar viseras tintadas en la noche o cuando haya malas condiciones de visibilidad, ya que estas reducen la visión. Es posible volver a solicitar viseras de repuesto hasta cinco años luego de la fecha de compra en la dirección de servicio mencionada. Número de visera: 935V.

- No se pueden realizar modificaciones en el casco, su estructura o sus componentes individuales.
- No se puede pintar el casco o pegarle adhesivos o etiquetas.
- El casco debe proteger la cabeza en caso de que se produzca un choque. Luego de que se produzca un único choque (aunque este sea leve), no se garantiza dicha protección. Tras un accidente, el casco debe cambiarse inmediatamente. Incluso si este no presenta daños visibles.
- El casco no se debe transportar colgado del volante o de cualquier otra parte de la máquina. Adicionalmente, el casco debe mantenerse lejos de partes calientes (p. ej., el tubo de escape).
- Nunca se deben usar solventes o productos de limpieza a base de petróleo para limpiar el casco, ya sea para la parte interna o externa del mismo. Use siempre un detergente con pH neutro diluido en agua clara. Frótele cuidadosamente con un trapo suave. Luego pásele un trapo sin pelusas. El acolchado se puede limpiar con un poco de jabón y un cepillo suave.
- Use únicamente repuestos originales para su casco.
- ¡El visor solar solo puede usarse durante el día! No puede usarse durante el atardecer o en la noche.

Características del producto

ECE-R 22.06 Homologation

Este casco cumple con la norma ECE-R 22.06, norma bajo la cual está homologado. La norma ECE-R 22.06 incluye las condiciones estandarizadas para la autorización de cascos de protección y sus viseras para conductores y pasajeros de motocicletas y ciclomotores.

Las bases de estas pruebas las constituyen las regulaciones ECE de la Comisión Económica Europea de las Naciones Unidas (Comisión Económica Europea).

Pruebas fundamentales de la regulación ECE 22.06











- Amortiguación
- Prueba dinámica del equipo portátil
- Prueba del campo de visión
- Resistencia de la forma
- Prueba de resistencia (prueba de pelado)
- Prueba de mentonera y cierre
- Prueba de corte para bordes externos
- Prueba de comportamiento de fricción de la superficie externa
- Prueba de visera (características ópticas y mecánicas)
- Impacto de mentón, prueba de amortiguación de mentonera

Acolchado interior con piezas incluidas de Coolmax®

Coolmax® de INVISTA es una fibra textil de alto rendimiento que protege al usuario durante actividades deportivas. Con base en la tecnología de fibra patentada DuPont, Coolmax® traslada la humedad del cuerpo a la superficie de la tela, donde se seca más rápidamente que en cualquier otra tela. Las fibras de INVISTA, especialmente fabricadas para las telas Coolmax®, trasladan la humedad del cuerpo a la superficie de la tela donde se puede evaporar con rapidez. Al mismo tiempo, las fibras moldeadas de manera única ofrecen el máximo de transpirabilidad, incluso cuando están mojadas. Adicionalmente, la transpirabilidad mejora el efecto de regulación de temperatura. En este artículo, los acolchados para las mejillas, la frente y la nuca están equipados con Coolmax®.

HeiQ Mint - Frescor textil

La tecnología inodora HeiQ Mint se basa en aceite de menta y garantiza una sensación de frescor incluso después de hacer deporte.

	Deflector de respiración y ventilación de la visera Gracias al deflector de respiración (7), la visera se empaña menos debido a la respiración. Además, este mejora la circulación del aire en la zona de la visera.
	Visor solar integrado
	Superficie externa de ABS resistente a impactos
	Visera con recubrimiento antirayaduras
	Cómodo calentador de cuello adicional
	Recubrimiento interno lavable y extraíble
	Reemplazo de visera sin necesidad de usar herramientas
	Con un juego adicional de almohadillas para mejillas para ajuste de tamaño individual
	Ideal para personas que usan gafas
	Cierre micrométrico de seguridad

	La visera puede desbloquearse fácilmente y abrirse a baja velocidad. Esto mejora la circulación del aire en el casco y reduce el empañamiento de la visera. ADVERTENCIA: No utilice la posición ligeramente abierta cuando viaje a alta velocidad.
---	--

Indicaciones de manejo y montaje

Visor solar (Fig. C)

Gracias al visor solar integrado (9), puede reaccionar de manera rápida y sencilla a las diferentes condiciones de iluminación. El visor solar puede subirse o bajarse en la sección corrediza (4).

Nota:

- Asegúrese de que el borde del visor solar no interfiera con su campo de visión.
- El visor solar solo puede usarse con la visera cerrada y durante el día.

Acolchado interno (Fig. D)

El acolchado interno (13) se puede extraer por completo y se puede limpiar por separado (ver instrucciones para el cuidado).

Para sacar el acolchado interno, retire primero el cuello del casco y las almohadillas para las mejillas. Afloje los botones a presión del acolchado interno y saque los broches del acolchado interno de la parte frontal del casco.

Sistema de cierre micrométrico (Fig. E)

El cierre micrométrico permite un ajuste preciso, individual y rápido de la mentonera. Presione el cierre micrométrico hasta que el casco le quede cómodo, pero firme. Gracias a la hebilla corrediza, la tira sobrante de la mentonera puede apretarse o ajustarse.

Deflector de viento para el mentón (Fig. F)

El deflector de viento para el mentón (10) puede retirarse o colocarse según sea necesario. Para colocarlo, deslice el deflector

de viento para el mentón dentro de la sección plegable.

Almohadillas para las mejillas (Fig. G)

Se incluyen dos pares diferentes de almohadillas resistentes para las mejillas (15) para un ajuste individual del tamaño. Las almohadillas más delgadas para las mejillas vienen puestas de fábrica. Las almohadillas más gruesas para las mejillas vienen con el casco de manera separada. En caso de que el casco le quede demasiado flojo y, por ende, no le quede de manera óptima, puede cambiar las almohadillas más delgadas para las mejillas por las más gruesas. Las almohadillas para las mejillas están fijadas al casco a través de cuatro botones a presión. Puede sacar las almohadillas fácilmente. De la misma forma, puede colocar las almohadillas más gruesas para las mejillas en el casco usando los cuatro botones a presión. Se debe escuchar que cada botón a presión se haya cerrado.

Acolchado acústico (Fig. H)

El acolchado acústico (14) reduce el ruido, especialmente al conducir a alta velocidad. Presione el acolchado acústico en la cavidad de las almohadillas para las mejillas. El lado con velcro del acolchado acústico va hacia la parte interna del casco.

Ventilación frontal (Fig. I)

La ventilación frontal (6) puede abrirse o cerrarse usando un interruptor deslizable.

Ventilación superior (Fig. J)

La ventilación superior (1) puede abrirse o cerrarse usando una sección corrediza.

Calentador de cuello

Para reducir la entrada de aire en la parte inferior del casco cuando haya temperaturas muy bajas, el cuello estándar (12), con el que viene originalmente el casco, se puede cambiar por el calentador de cuello (11) más ancho que se envía conjuntamente.

Desmontaje del cuello estándar (Fig. K)

En primer lugar, afloje el elemento de fijación que está en el medio del cuello estándar. Para eso, hale la parte central del cuello estándar. Ahora hale un extremo del cuello y luego el otro hasta que se haya aflojado todo el cuello estándar.

Montaje del calentador de cuello (Fig. L)

Enganche ambos lados del calentador de cuello en los pasadores del casco. Presione la abertura en el medio del calentador de cuello sobre el pasador central del casco. Ahora puede colocar el calentador de cuello en su totalidad.

Reemplazo de visera

En caso de que la visera (9) se dañe o esté demasiado rayada, puede reemplazarla por una visera de repuesto.

Desmontaje de la visera

- Deslice la visera para que quede lo más arriba posible (totalmente abierta) (Fig. M).
- Hale la palanca de seguridad de la visera y retírela (Fig. N).

Montaje de la visera

- Coloque el repuesto de la visera en el soporte de fijación y asegúrese de que esté en la posición correcta (totalmente abierta) (Fig. M).
- Hale la palanca de seguridad y coloque la visera (Fig. O).
- Cierre la visera cuando esta haya calzado.

Selección del tamaño correcto de casco

- Mida el tamaño de su cabeza y elija el tamaño del casco adecuado. Pruébese varios cascos antes de decidirse por uno. Si el casco le queda bien, idealmente se

- le moverá también la piel de las sienas.
- Asegúrese de que, incluso sin ajustar la mentonera, el casco no le deje mucha libertad de movimiento en la cabeza.
- Para estar seguro de que calza bien, debe cerrar la mentonera. El casco calza correctamente si se le dificulta colocar un dedo debajo de la mentonera. Sin embargo, debe poder respirar, tragar y girar su cabeza cómodamente.
- Asegúrese de que el casco haya sido probado siguiendo la norma ECE más reciente.

Tabla de tallas

	
Tamaño	Tamaño de la cabeza
M	57-58cm
L	59-60cm
XL	61-62cm

Mantenimiento y cuidado

El mantenimiento y el cuidado constantes contribuyen con la seguridad y conservación del casco.

Limpieza del casco

- Nunca se deben usar solventes o productos de limpieza a base de petróleo para limpiar el casco, ya sea para la parte interna o externa del mismo.
- Use siempre un detergente con pH neutro diluido en agua clara. Frótelo cuidadosamente con un trapo suave. Luego pásele un trapo sin pelusas. Luego de usarlo, límpiele las suciedades (p. ej., insectos, arena, polvo, etc.) con un trapo

suave y húmedo, y luego pásele un trapo suave y seco.

- Luego de usarlo en situaciones en las que se moje o haya humedad, la visera siempre se debe limpiar con un trapo seco y suave.
- Nunca se deben usar solventes o productos de limpieza a base de petróleo para limpiar la visera.

Limpieza de las almohadillas para las mejillas y del acolchado acústico e interno

- Lávelos a mano a menos de 30 °C.
- Déjelos secar a temperatura ambiente.
- Evite fuentes de calor.
- Cuando no los use, almacénelos en un lugar seco y ventilado.

Almacenamiento

Cuando no use el casco, almacénelo a temperatura ambiente en un lugar seco y bien ventilado. Evite fuentes de calor.

No exponga el artículo a un calor intenso innecesario, p. ej., dentro del auto cuando haya altas temperaturas externas.



Indicaciones para la eliminación

Deseche el artículo y los materiales de embalaje conforme a las disposiciones locales actuales. Los materiales de embalaje, como las bolsas de plástico, no deben llegar a las manos de los niños. Guarde el material de

embalaje fuera del alcance de los niños. Deseche el artículo y el embalaje de forma ecológica.

El código de reciclaje sirve para identificar los diferentes materiales para que regresen al ciclo del reciclaje. El código contiene el símbolo del reciclaje, que debe reflejar el ciclo de reaprovechamiento, y un número que identifica al material.

Explicación de los símbolos

	Los productos con un copo de nieve indican que contienen un acolchado más resistente y protegen mejor del frío.
	Fecha de fabricación (mes/año)
	Lea este manual de usuario

Garantía de SPEQ GmbH

Estimado cliente, estimada clienta, Recibirá una garantía de 3 años a partir de la fecha de compra para este dispositivo. En caso de defectos de este producto, le corresponden los siguientes derechos legales contra el vendedor del producto. Estos derechos legales no se verán limitados por nuestra garantía, la cual detallamos a continuación.

Condiciones de la garantía

El plazo de garantía comienza con la fecha de compra. Le rogamos guarde bien el ticket de caja original. Este se necesita como prueba de la compra. Si en el plazo de tres años a partir de la fecha de compra de este producto se produce un error en los materiales o de fabricación, podremos elegir entre repararle o sustituirle el producto de forma gratuita o devolverle el precio de compra. Esta prestación de garantía requiere que se presente el dispositivo defectuoso junto con el recibo (ticket) de compra dentro del plazo de

tres años y que se describa brevemente dónde está el defecto y cuándo se ha producido. Si el defecto está cubierto por nuestra garantía, le devolveremos el producto reparado o un producto nuevo. Con la reparación o sustitución del producto no se inicia un nuevo periodo de garantía.

Periodo de garantía y derechos legales por defectos

El periodo de garantía no se verá prolongado por la garantía. Esto se aplica también a las piezas sustituidas y reparadas. Los posibles daños y defectos ya existentes en el momento de la compra deberán comunicarse de inmediato después de desembalar el producto. Las reparaciones que deban realizarse pasado el plazo de garantía tendrán un coste.

Volumen de la garantía

El dispositivo se ha fabricado según estrictas directrices de calidad y se ha revisado de forma exhaustiva antes de su entrega. La prestación de garantía se aplica a los errores de materiales o de fabricación. Esta garantía no se extiende a las partes del producto que estén expuestas al desgaste normal y, por tanto, puedan considerarse piezas de desgaste; y tampoco a los daños en piezas frágiles, como interruptores, baterías o piezas de vidrio. Esta garantía expirará si el producto está dañado o no se ha utilizado o revisado correctamente.

Deben seguirse con exactitud todas las instrucciones indicadas en las instrucciones de manejo para un uso correcto del producto. Deberán evitarse siempre los fines de uso y acciones que se desaconsejen en las instrucciones de manejo o sobre las que se indiquen advertencias. El producto está diseñado únicamente para usos particulares y no comerciales. Se perderá la garantía en caso de manejo abusivo e indebido, de aplicar fuerza y de intervenciones no llevadas a cabo por nuestra filial de asistencia autorizada.

Proceso en caso de garantía

Para garantizar una tramitación rápida de su asunto, le rogamos siga las siguientes indicaciones:

- Mantenga preparados el ticket de caja y el número de artículo (IAN) como pruebas de la compra para todas las preguntas.
- Encontrará el número de artículo en la placa de características del producto, en una inscripción en el producto, en el título de sus instrucciones (parte inferior izquierda) o en la pegatina en la parte trasera o inferior del producto.
- Si se producen errores de funcionamiento u otros defectos, contacte en primer lugar con el departamento de asistencia indicado a continuación por teléfono o por correo electrónico.
- Puede enviar el producto registrado como defectuoso adjuntando el recibo (ticket) de compra y la indicación de dónde se halla el defecto y cuándo se produjo sin gastos de envío para usted a la dirección de asistencia que se le comunique.

En www.lidl-service.com podrá encontrar este y muchos otros manuales, vídeos del producto y software de instalación. Con este código QR podrá acceder directamente a la página de asistencia de Lidl (www.lidl-service.com), y podrá abrir sus instrucciones de manejo indicando el número de artículo (IAN).



Dirección de asistencia:

SPEQ GmbH
Tannbachstr. 10
73635 Steinenberg
ALEMANIA
Correo electrónico: service@speq.de

Línea directa de asistencia: 00800 30 777
999
(gratuita)

Se ruego llamar antes de enviar
8:00 h – 17:00 h

Nº de modelo de casco: FF935SV
IAN: 494873_2504, 494874_2504,
494875_2504

Beskrivelse af delene	71
Leveringsomfang	71
Vigtige oplysninger	71
Brugsanvisning	71
Sikkerhedsanvisninger	71
Produktfunktioner	72
Betjenings- og monteringsvejledning	73
Solskærm	73
Indvendig polstring	73
Klik-låsesystem	73
Hage-vindafviser	73
Kindpolstring	74
Akustikpolstring	74
Frontventilation	74
Øvre ventilation	74
Vinterkrave	74
Udskiftning af visir	74
Valg af den rigtige hjemstørrelse	74
Vedligeholdelse og pleje	75
Opbevaring	75
Anvisninger om bortskaffelse	75
Symbolforklaring	75
Garanti og service	76

Tillykke!

Du har med dit køb anskaffet dig en vare af høj kvalitet. Gør dig bekendt med varen, før du bruger den første gang.

Læs følgende brugsanvisning omhyggeligt.

Brug kun varen som beskrevet og kun til de angivne brugsformål. Gem denne brugsanvisning til senere reference. Overdrag alle dokumenter ved videregivelse af varen til tredjemand.

Beskrivelse af delene

1. Øvre ventilation
2. Luftudtag
3. Visirmekanisme
4. Skyder til solskærmen
5. Klap-oplåsning
6. Frontventilation
7. Åndedeflektor
8. Visir
9. Solskærm
10. Hagevindafviser
11. Standardkrave
12. Vinterkrave
13. Indvendig polstring
14. Akustikpolstring
15. Kindpolstring
16. Hagerem med kliklås

Leveringsomfang

Leveringsomfanget af din hjelm består af:

- Et ekstra par kindpolstringer til individuel tilpasning af størrelsen
- Akustikpolstring
- Vinterkrave
- Hjelmpose
- Brugsanvisning

Vigtige oplysninger

Denne hjelm er udviklet til motorcykelkørsel og fremstillet i henhold til den nyeste teknologi.

Selvom hjelmen lever op til de højeste sikkerhedsstandarder kan alvorlige ulykker stadig medføre skader. I nogle tilfælde kan påvirkningen være så alvorlig, at hjelmen ikke effektivt kan beskytte motorcyklisten mod hovedskader.

For at kunne yde tilstrækkelig beskyttelse skal denne hjelm sidde godt og være forsvarligt fastspændt. Enhver hjelm, der har været udsat for et voldsomt stød, skal udskiftes med en ny. Vi garanterer, at denne vare er fri for fabriktions- og materialefejl. Garantikravet gælder ikke slidtage eller normal brug, og gælder heller ikke i tilfælde af forkert brug af hjelmen.

Brugsanvisning

Sikkerhedsanvisninger

• **Advarsel!**

- Hjelmen må kun bruges med lukket hagebeskytter og visir under kørsel.
- Hjelmen er udstyret med en vipbar solskærm, der kun må bruges i forbindelse med et lukket visir.
- Tryk på udløsermekanismen (5), mens du løfter hagebeskytteren opad (fig. B) for at åbne hagebeskytteren.
- Træk hagebeskytteren ned, indtil du hører den klikker på plads, for at lukke hagebeskytteren.
- Hjelmen skal sidde tæt, og hageremmen skal spændes.
- Sørg for, at du kan trække vejret uhindret..
- Sørg for, at visiret altid er rent og uden ridser. Beskadigede visirer skal omgående udskiftes. Tonedede visirer må ikke bruges om natten eller ved dårlig sigtbarhed, da disse nedsætter sigtbarheden. Du kan bestille reservevisirer i op til fem år fra købstidspunktet fra den angivne serviceadresse, visirnummer: 935V.
- Der må ikke foretages ændringer på hjelmen, dens struktur eller de enkelte komponenter.

- Hjelmen må ikke males eller dækkes med klistermærker eller mærkater.
- Hjelmen er designet til at beskytte hovedet i tilfælde af en kollision. Denne beskyttelse er dog ikke garanteret efter blot et enkelt stød (selv et lille ét). Derfor skal hjelmen altid udskiftes med det samme efter en ulykke, også selvom den ikke har tegn på synlige skader.
- Hjelmen må ikke transporteres hængende fra styret eller andre dele af maskinen. Derudover skal den holdes væk fra opvarmede dele (f.eks. udstødningen).
- Brug aldrig opløsningsmidler eller slibemidler indeholdende petroleum til at rengøre hjelmen, hverken udvendigt eller indvendigt. Brug altid et pH-neutralt rengøringsmiddel fortyndet i rent vand. Gnid forsigtigt med en blød klud. Tør derefter af med en fugfri klud. Polstringen kan rengøres med lidt sæbe og en blød børste.
- Brug kun originale reservedele til din hjelm.
- Solskærmen må kun bruges ved dagslys! Den må ikke bruges ved solnedgang eller om natten.

Produktfunktioner

ECE-R 22.06 Homologation

Denne hjelm opfylder ECE-R 22.06-standarden og er homologeret i henhold til denne standard.

ECE-R 22.06-standarden indeholder ensartede betingelser for godkendelse af beskyttelseshjelme og deres visirer til førere og passagerer på motorcykler og knallerter.

Grundlaget for disse test er de såkaldte ECE-regulativer fra FN's Økonomiske Kommission for Europa (Economic Commission for Europe).

Væsentlige test iht. ECE-regulativet 22.06

- Støtdabsorbering
- Dynamisk test af den enhed, der skal bæres
- Kontrol af synsfeltet
- Formfasthed
- Holdbarhedstest (aftøringstest)
- Test af hagerem og lås
- Forskydningstest for yderkanter
- Test af friktionsadfærden for den ydre skal
- Visirkontrol (mekaniske og optiske egenskaber)
- Hageåbner, kontrollerer hagebeskytterens dæmpning



Isætning af den indvendige polstring med Coolmax®

Coolmax® fra INVISTA er en højtydende stoffiber, der støtter brugeren under atletiske aktiviteter. Coolmax® er baseret på DuPonts patenterede fiberteknologi og leder fugt væk fra kroppen til stofoverfladen, hvor den tørrer hurtigere ud end ved noget andet stof. De specialfremstillede fibre fra INVISTA, der bruges i Coolmax®-tekstiler, leder fugt væk fra kroppen til overfladen af stoffet, hvor det hurtigt kan fordampe. Samtidig giver de unikt formede fibre maksimal åndbarhed, selv når de er våde. Åndbarheden forbedrer også den varmeregerende effekt.

Kind-, pande- og nakkepolstringen i denne vare er udstyret med Coolmax® .

HeiQ Mint - tekstilfriskhed

Den lugtfri HeiQ Mint-teknologi er baseret på mynteolie og sikrer en følelse af friskhed, selv efter sport.

	Åndedeflektor og visirventilation Åndedeflektoren (7) reducerer dug på visiret fra udåndingsluften. Derudover forbedres luftcirkulationen i visirområdet.
	Integreret solskærm
	Ydre skal i slagfast ABS
	Visir med anti-ridsebelægning
	Ekstra komfortabel krave til vinterbrug
	Aftageligt, vaskbart inderfor
	Værktøjsfri udskiftning af visir
	Med et ekstra sæt kindpolstring til individuel størrelsestilpasning
	Egnet til folk, der bruger briller
	Sikkerhedskliklås

	Visiret kan låses op og nemt åbnes ved lav hastighed. Det forbedrer luftcirkulationen i hjelmen og reducerer tildugning af visiret. ADVARSEL: Brug ikke den let åbne position, når du kører med høj hastighed.
---	--

Betjenings- og monteringsvejledning

Solskærm (fig. C)

Den integrerede solskærm (9) giver dig mulighed for at reagere hurtigt og nemt på skiftende lysforhold.

Solskærmen kan trækkes ind og ud ved hjælp af skyderen (4).

Bemærk:

- Sørg for, at kanten på solskærmen ikke forstyrrer dit synsfelt.
- Solskærmen må kun bruges med lukket visir og kun om dagen.

Indvendig polstring (fig. D)

Den indvendige polstring (13) kan fjernes helt og rengøres separat (se vaskeanvisningen).

For at fjerne den indvendige polstring skal du først fjerne hjelmkraven og kindpolstringerne. Udløs derefter de bagerste trykknapper til den indre polstring, og træk de indvendige polstringsklemmer ud af forsiden på hjelmen.

Klik-låsesystem (fig. E)

Kliklåsen muliggør individuel og hurtig finjustering af hageremmen.

Spænd kliklåsen, indtil hjelmen sidder behageligt, men sikkert.

Den overskydende hagerem kan fastgøres ved hjælp af det justerbare spænde.

Hage-vindafviser (fig. F)

Vindafviseren til hagen (10) kan fjernes eller sættes på igen efter behov. For at fastgøre den skal du skubbe vindafviseren ind i den sammenklappelige del.

Kindpolstring (fig. G)

Du modtager to forskellige par kindpolstringer (15) til individuel justering af størrelsen.

De tyndere kindpolstringer er monteret i hjelmen fra fabrikken. De tykkere

kindpolstringer følger med hjelmen separat. Hvis hjelmen er for løs og derfor ikke sidder

optimalt til dit hoved, kan du bytte de tyndere kindpolstringer ud med de tykkere.

Kindpolstringerne er fastgjort i hver

side af hjelmen med fire trykknapper.

Kindpolstringerne kan nemt fjernes.

De tykkere kindpolstringer kan også fastgøres til hjelmen ved hjælp af de fire trykknapper.

Hver tryknap skal klikke på plads med et

hørbart klik.

Akustikpolstring (fig. H)

Akustikpolstringen (14) bruges til at reducere støj, især ved kørsel ved høje hastigheder.

Tryk akustikpolstringen ind i hulrummet på

kindpolstringerne. Siden med akustikpolstring

er udstyret med burrebånd, der vender ind

mod hjelmkallen.

Frontventilation (fig. I)

Frontventilationen (6) kan åbnes og lukkes med en skydekontakt.

Øvre ventilation (fig. J)

Den øvre ventilation (1) kan åbnes og lukkes med en skyde.

Vinterkrave

For at reducere vindindtaget på undersiden af hjelmen ved meget kolde temperaturer, kan den fabriksmonterede standardkrave (12) udskiftes med den medfølgende brede vinterkrave (11).

Fjernelse af standardkraven (fig. K)

Løsn først fastgørelsen i midten af standardkraven.

Træk i midten af standardkraven for at gøre dette.

Træk nu i hver ende af kraven, indtil standardkraven er løsnet helt.

Indsættelse af vinterkraven (fig. L)

Sæt vinterkraven fast på stifterne på begge sider af hjelmen.

Tryk herefter åbningen i midten af vinterkraven ind i den centrale stift på hjelmen.

Herefter kan du indsætte vinterkraven helt.

Udskiftning af visir

Hvis visiret (9) er beskadiget eller meget ridset, kan visiret udskiftes med et reservevisir.

Afmontering af visir

- Skub visiret til den øverste position (helt åbent) (fig. M).
- Træk i visirets låsehåndtag, og fjern visiret (fig. N).

Montering af visir

- Placer reservevisiret på holderen, og sørg for, at det er i den korrekte position (helt åbent) (fig. M).
- Træk i visirets låsehåndtag, og isæt visiret (fig. O).
- Klik reservevisiret på plads, og luk visiret.

Valg af korrekt hjelmstørrelse

- Mål omkredsen af dit hoved og vælg hjelmstørrelsen i overensstemmelse hermed. Prøv flere hjelme, før du beslutter dig. Når du tager din hjelm på, vil huden på dine tindinger ideelt set bevæge sig med dig.
- Sørg for, at hjelmen ikke har meget bevægelsesfrihed på hovedet, også uden at hageremmen er strammet.
- Hageremmen lukkes tæt for en sikker pasform. Den sidder rigtigt, hvis du har svært ved at skubbe fingrene ind under hageremmen. Du skal dog stadig være i stand til at kunne trække vejret, synke og dreje dit hoved komfortabelt.
- Tjek selv, at hjelmen er testet i henhold til den seneste ECE-standard.

Størrelsestabel

	
Størrelse	Hovedomkreds
M	57-58cm
L	59-60cm
XL	61-62cm

Vedligeholdelse og pleje

Regelmæssig vedligeholdelse og pleje bidrager til sikkerheden og hjelmens holdbarhed.

Rengøring af hjelmen

- Brug aldrig opløsningsmidler eller slibemidler indeholdende petroleum til at rengøre hjelmen, hverken udvendigt eller indvendigt.
- Brug altid et pH-neutralt rengøringsmiddel fortyndet i rent vand. Gnid forsigtigt med en blød klud. Tør derefter af med en fnugfri klud. Vask snavs (f.eks. insekter, sand, støv osv.) af med en blød, fugtig klud efter brug og aftør derefter hjelmen med en blød, tør klud.
- Visiret skal altid tørres af med en tør, blød klud efter brug under våde og fugtige forhold.
- Brug aldrig petroleumsopløsningsmidler eller slibemidler til at rengøre visiret.

Rengøring af kind-, akustik og indvendig polstring

- Vask i hånden ved temperaturer under 30 °C
- Lad tørre ved stuetemperatur.
- Undgå varmekilder.
- Opbevar hjelmen på et tørt og godt ventileret sted når den ikke bruges.



Opbevaring

Opbevar hjelmen på et tørt og godt ventileret sted ved stuetemperatur når den ikke bruges. Undgå varmekilder.



Udsæt ikke varen for unødvendig høj varme, f.eks. ved at lægge den i bilen ved høje udendørs temperaturer.

Anvisninger om bortskaffelse

Bortskaf varen og emballagematerialerne i overensstemmelse med gældende lokale regler. Emballagematerialer, såsom plastikposer, må ikke ende i hænderne på børn. Opbevar emballagen utilgængeligt for børn. Bortskaf varen og emballagen på en miljøvenlig måde.

Genbrugskoden bruges til at identificere forskellige materialer, der skal returneres til genbrug. Koden består af genbrugssymbolet - beregnet til at afspejle genbrugscyklussen - og et nummer, der identificerer materialet.

Symbolforklaring

	Produkter mærket med et snefnug har tykkere polstring og yder dermed bedre beskyttelse mod kulde.
	Fremstillingsdato (måned/år)
	Læs brugsanvisningen

Garantier fra SPEQ GmbH

Kære kunde, Dette produkt leveres med 3 års garanti fra købsdatoen. I tilfælde af, at dette produkt skulle have fejl og mangler har du nogle juridiske rettigheder over for sælgeren af produktet. Disse juridiske rettigheder er ikke begrænset af vores garanti, der er beskrevet nedenfor.

Garantibetingelser

Garantien begynder på datoen for købet af træningsudstyret. Opbevar den originale kvittering. Denne skal bruges som dokumentation for købet. Hvis der opstår en materialeeller fabrikationsfejl inden for tre år fra købsdatoen for dette produkt, vil vi - efter vores valg - enten reparere produktet gratis for dig, erstatte det eller refundere købsprisen. Denne garanti kræver, at det defekte produkt og købsbeviset (kvitteringen) fremvises inden for den treårige periode, og at der gives en kort skriftlig beskrivelse af fejllens art og hvornår den er opstået. Hvis fejlen er dækket af vores garanti, modtager du det reparerede produkt eller et nyt produkt. Reparation eller udskiftning af produktet starter ikke en ny garantiperiode.

Garantiperiode og lovpligtige krav ved fejl og mangler

Garantiperioden forlænges ikke af den lovbestemte garantiperiode. Dette gælder også for udskiftede og reparerede dele. Eventuelle skader eller mangler, der allerede fandtes på købstidspunktet, skal anmeldes umiddelbart efter udpakning af produktet. Enhver nødvendig reparation efter at garantiperioden er udløbet, er underlagt et gebyr.

Garantiens omfang

Træningsudstyret blev omhyggeligt produceret i henhold til strenge retningslinjer for kvalitet og nøje kontrolleret før levering. Garantien gælder for materiale- eller fabrikationsfejl. Denne garanti dækker ikke dele af produktet, som er udsat for normal slitage og derfor kan betragtes som sliddele, eller for skader på skrøbelige dele, såsom kontakter, batterier eller dele lavet af glas. Denne garanti er ugyldig, hvis produktet er blevet beskadiget, ikke bruges som tiltænkt eller ikke vedligeholdes. For at bruge træningsudstyret korrekt, skal alle anvisningerne i brugervejledningen overholdes nøje. Formål og handlinger, der frarådes eller advares mod i brugsvejledning, skal for enhver pris undgås. Træningsudstyret er kun beregnet til privat og ikke til erhvervsmæssig brug. Garantien bliver ugyldig i tilfælde af misbrug og ukorrekt håndtering, brug af vold samt af ændringer på træningsudstyret, der ikke er udført af vores autoriserede serviceafdeling.

I tilfælde af garantikrav

For at sikre, at din anmodning behandles hurtigst muligt, skal du følge nedenstående anvisninger:

- Hav venligst kvitteringen og varenummeret (IAN) parat som dokumentation for købet for alle forespørgsler.
- Varenummeret kan findes på træningsudstyrets typeskilt, en indgravering på produktet, titelsiden på din vejledning (nederst til venstre) eller på mærkatet på bagsiden eller bunden af træningsudstyret.
- Hvis der opstår funktionsfejl eller andre fejl, skal du kontakte nedenstående serviceafdeling
- via telefon eller e-mail.
- Du kan herefter sende det registrerede, defekte produkt. Husk at vedlægge købsbeviset (kvitteringen) og oplysninger om, hvilken slags fejl der er tale om, og hvornår fejlen er opstået, til den serviceadresse, du har fået oplyst. Porto for dette er gratis.

Du kan downloade denne og mange andre vejledninger samt produktvideoer og installationssoftware på www.lidl-service.com. Denne QR-kode fører dig direkte til Lidl-servicesiden (www.lidl-service.com). Du kan åbne din betjeningsvejledning ved at indtaste varenummeret (IAN).



Serviceadresse:

SPEQ GmbH
Tannbachstr. 10
73635 Steinberg
TYSKLAND
Email: service@speq.de

Servicehotline: 00800 30 777 999
(gratis)

Ring venligst, før du sender produktet ind
8:00 – 17:00r

Hjelm model nr.: FF935SV
IAN: 494873_2504, 494874_2504,
494875_2504

Denominazione parti	79
Fornitura	79
Informazioni importanti	79
Manuale di istruzioni	79
Avvertenze per la sicurezza	79
Caratteristiche del prodotto	80
Istruzioni per l'uso e il montaggio	80
Aletta parasole	80
Imbottitura interna	80
Sistema di chiusura a griglia	80
Deflettore del vento per il mento	80
Imbottitura per guance	80
Imbottitura acustica	81
Ventilazione frontale	81
Ventilazione superiore	81
Collare invernale	81
Cambio della visiera	81
Selezione delle dimensioni corrette del casco	81
Manutenzione e cura	81
Stoccaggio	82
Indicazioni sullo smaltimento	82
Spiegazione simboli	82
Indicazioni sulla garanzia e sull'espletamento del servizio di assistenza	82

Congratulazioni!

Con il vostro acquisto avete scelto un articolo di alta qualità. Prima di iniziare a utilizzare l'articolo, acquisire familiarità con esso. A tale scopo, leggere attentamente il seguente manuale di istruzioni.

Utilizzare l'articolo esclusivamente come descritto e per gli ambiti d'impiego indicati. Conservare per bene il presente manuale di istruzioni. In caso di cessione dell'articolo, consegnare alla parte terza anche tutta la documentazione.

Denominazione parti

1. Meccanismo della visiera
2. Sottogola con chiusura a griglia
3. Imbottitura per le orecchie
4. Imbottitura acustica
5. Imbottitura interna
6. Visiera

Fornitura

La fornitura del casco è composta da:

- Imbottitura acustica
- Borsa per casco
- Manuale di istruzioni

Informazioni importanti

Questo casco è stato progettato per andare in moto e costruito secondo lo stato dell'arte della tecnica. Nonostante i più elevati standard di sicurezza, in caso di incidenti gravi possono comunque verificarsi delle lesioni. In alcuni casi, l'impatto può essere così forte che il casco potrebbe non proteggere efficacemente chi lo indossa dalle lesioni alla testa.

Per garantire una protezione sufficiente, questo casco deve essere ben adattato e fissato in modo sicuro. Ogni casco che abbia subito un colpo violento deve essere sostituito.

Garantiamo che questo articolo sia privo di difetti di fabbricazione e materiali. Il diritto alla garanzia non si applica al logorio o all'usura normale e decade in caso di trattamento improprio.

Manuale di istruzioni

Avvertenze per la sicurezza

- **Avvertenza!**
Il casco deve essere fissato saldamente e il sottogola deve essere saldamente chiuso.
- Assicurarsi che la circolazione dell'aria non venga limitata.
- Assicurarsi che la visiera sia sempre pulita e senza graffi. Le visiere danneggiate devono essere sostituite immediatamente. Fino a cinque anni dopo la data di acquisto, è possibile ordinare visiere di ricambio presso l'indirizzo del servizio di assistenza indicato, numero di visiera: HS-05
- Non devono essere apportate modifiche al casco, alla sua struttura o ai singoli componenti.
- Non è consentito dipingere sul casco o applicare adesivi o etichette su di esso.
- Il casco deve proteggere la testa in caso di impatto. Dopo un solo impatto (anche lieve), questa protezione non è più garantita. In caso di incidente, il casco deve essere immediatamente rinnovato, anche se non presenta danni visibili.
- Il casco non deve essere trasportato appeso al manubrio o a qualsiasi altra parte della macchina. Inoltre, deve essere tenuto lontano da parti riscaldate (ad esempio marmitta).
- Non utilizzare mai solventi o detersivi abrasivi contenenti petrolio all'esterno o all'interno per pulire il casco. Utilizzare sempre, diluito in acqua limpida, detersivo a pH neutro. Strofinare delicatamente con un panno morbido. Asciugare quindi con un panno che non lascia pelucchi. L'imbottitura può essere pulita con un po' di sapone e con una spazzola morbida.
- Utilizzare solo pezzi di ricambio originali per il casco.

Caratteristiche del prodotto

ECE-R 22.06

Omologazione

Questo casco è conforme alla norma ECE-R 22.06 ed è omologato secondo tale norma. La norma ECE-R 22.06 contiene condizioni uniformi per l'omologazione dei caschi di protezione e delle relative visiere per i conducenti e i passeggeri di motocicli e ciclomotori. Tali verifiche si basano sui cosiddetti regolamenti ECE della Commissione economica per l'Europa delle Nazioni Unite (Economic Commission for Europe).

Verifiche essenziali del regolamento

ECE 22.06

- Assorbimento degli urti
- Verifica dinamica del dispositivo di supporto
- Controllo del campo visivo
- Resistenza strutturale
- Prova di tenuta (test di raschiamento)
- Controllo del sottogola e della serratura
- Prova di tranciatura per bordo esterno
- Test di attrito della calotta esterna
- Controllo della visiera (caratteristiche meccaniche e ottiche)
- Montante del mento, prova dello smorzamento della mentoniera





Imbottitura interna con inserti

Coolmax®

Coolmax® di INVISTA è una fibra di tessuto ad alte prestazioni che supporta chi la indossa durante le attività sportive. Basato sulla tecnologia brevettata in fibra DuPont, Coolmax® trasporta l'umidità dal corpo alla superficie del tessuto, dove si asciuga più velocemente rispetto a qualsiasi altra sostanza. Le fibre appositamente sviluppate di INVISTA utilizzate per i tessuti Coolmax® trasportano l'umidità dal corpo alla superficie del tessuto, dove può evaporare rapidamente. Allo stesso tempo, le fibre dalla forma unica offrono la massima attività respiratoria anche in condizioni di bagnato. L'attività respiratoria migliora inoltre l'effetto termoregolatore. In questo articolo, le imbottiture per orecchie e fronte sono dotate di Coolmax®.

HeiQ Mint - Freschezza tessile

La tecnologia inodore HeiQ Mint si basa sull'olio di menta e garantisce una sensazione di freschezza anche dopo lo sport.

	Calotta esterna ABS resistente agli urti
	Visiera con rivestimento antigraffio
	Adatto per chi porta gli occhiali
	Chiusura di sicurezza a griglia

Istruzioni per l'uso e il montaggio

Sistema di chiusura a griglia (fig. B)

La chiusura a griglia consente una regolazione individuale e rapida del sottogola.

Comprimere la chiusura a griglia fino a quando il casco non è in posizione comoda, ma ben fissato.

La fibbia scorrevole consente di fissare il sottogola in eccesso.

Imbottitura per le orecchie (fig. C)

Le imbottiture per le orecchie (3) sono fissate al casco mediante tre bottoni a pressione. È possibile estrarre facilmente l'imbottitura. Quando si fissano le imbottiture per le orecchie al casco, ogni bottone a pressione deve scattare in posizione in modo udibile.

Imbottitura acustica (fig. D)

Le imbottiture acustiche (4) sono progettate per ridurre il rumore, soprattutto durante le corse ad alta velocità.

Spingere le imbottiture acustiche nella cavità delle imbottiture per guance. Il lato dell'imbottitura acustica in velcro indica in direzione del casco.

Cambio della visiera (fig. E) Smontaggio della visiera

Spostare la visiera nella posizione inferiore. Iniziare da un lato della visiera e tirarla fuori dal fissaggio. Estrarre completamente la visiera sull'altro lato.

Montaggio della visiera

Inserire un lato della visiera nell'apposita apertura sul casco fino a quando la visiera non scatta in posizione. Ripetere questa operazione anche sull'altro lato.

Selezione delle dimensioni corrette del casco

- Misurare la circonferenza della testa e selezionare la dimensione del casco in base ad essa. Provare più caschi prima di decidere. Una volta indossato il casco, la pelle delle tempie dovrebbe muoversi idealmente con esso.
- Assicurarsi che il casco non abbia molta libertà di movimento sulla testa anche senza il sottogola serrato.
- Il sottogola deve essere chiuso saldamente per assicurare una posizione sicura. È posizionato correttamente se si ha difficoltà a mettere le dita sotto il sottogola. Deve comunque essere possibile respirare comodamente, inghiottire e girare la testa.
- Assicurarsi che il casco sia stato collaudato secondo la più recente norma ECE.

Tabella delle dimensioni

	
Dimensioni	Circonferenza della testa
S	55-56cm
M	57-58cm
L	59-60cm
XL	61cm

Manutenzione e cura

Manutenzione e cura regolari contribuiscono alla sicurezza e alla conservazione del casco.

Pulizia del casco

- Non utilizzare mai solventi o detersivi abrasivi contenenti petrolio all'esterno o all'interno per pulire il casco.
- Utilizzare sempre, diluito in acqua limpida, detergente a pH neutro. Strofinare delicatamente con un panno morbido. Asciugare quindi con un panno che non lascia pelucchi. Dopo l'uso, pulire eventuali impurità (per es. insetti, sabbia, polvere, ecc.) con un panno umido e morbido, quindi asciugare con un panno asciutto e morbido.

Manutenzione della visiera e pulizia

- Dopo l'uso in condizioni di bagnato e umidità, asciugare sempre la visiera con un panno asciutto e morbido.
- Non utilizzare mai solventi o detersivi abrasivi contenenti petrolio per pulire la visiera.

Pulizia delle imbottiture per le orecchie e acustiche

- Lavaggio a mano a temperature inferiori a 30°C
- Lasciar asciugare a temperatura ambiente.
- Evitare fonti di calore.
- Se non utilizzato, conservare in ambienti asciutti e ventilati.



Stoccaggio



Se non utilizzato, conservare il casco a temperatura ambiente in un luogo asciutto e ben ventilato. Evitare fonti di calore. Non esporre l'articolo a caldo inutilmente elevato, per es. in auto in caso di temperature esterne elevate.

Indicazioni sullo smaltimento

Smaltire l'articolo e i materiali da imballaggio in conformità alle disposizioni locali attuali. I materiali da imballaggio, come per es. i sacchetti di plastica, devono restare fuori dalla portata dei bambini. Tenere il materiale da imballaggio fuori dalla portata dei bambini. Smaltire l'articolo e la confezione nel rispetto dell'ambiente.

Il codice di riciclaggio è utilizzato per identificare diversi materiali da riciclare. Il codice è costituito dal simbolo di riciclaggio, destinato a rispecchiare il ciclo di recupero, e da un numero che identifica il materiale.

Spiegazione simboli

	Data di produzione (mese/anno)
	Leggere le istruzioni per l'uso

Garanzia di SPEQ GmbH

Gentile cliente, per questo dispositivo riceve una garanzia di 3 anni a decorrere dalla data di acquisto. In caso di difetti di questo prodotto, Le spettano i diritti legali contro il venditore del prodotto. Questi diritti legali non vengono limitati dalla nostra garanzia illustrata di seguito.

Condizioni di garanzia

Il periodo di garanzia inizia con la data di acquisto. Conservare per bene la ricevuta originale. Questa è necessaria come prova d'acquisto. Se nell'arco di tre anni dalla data di acquisto di questo prodotto si verifica un errore materiale o di fabbricazione, a nostra discrezione il prodotto viene riparato, sostituito senza costi aggiuntivi per Lei oppure il prezzo di acquisto viene rimborsato. Questa prestazione di garanzia presuppone che, nell'arco del termine di tre anni, vengano presentati il dispositivo difettoso e la ricevuta d'acquisto (scontrino) e che venga brevemente descritto per iscritto in cosa consiste il difetto e quando si è presentato. Se il difetto è coperto dalla nostra garanzia, provvederemo a riparare o sostituire il prodotto. Con la riparazione o la sostituzione del prodotto non inizia un nuovo periodo di garanzia.

Periodo di garanzia e diritti legali per difetti

Il periodo di garanzia non viene prorogato dalla prestazione di garanzia. Ciò vale anche per le parti sostituite e riparate. Eventuali danni e difetti presenti già al momento dell'acquisto devono essere immediatamente segnalati dopo il disimballaggio. Dopo la scadenza del periodo di garanzia, eventuali riparazioni sono a pagamento.

Portata della garanzia

Il dispositivo è stato prodotto con cura secondo rigorose direttive di qualità ed è stato sottoposto a scrupolosi controlli prima della consegna. La prestazione di garanzia vale per errori materiali o di fabbricazione.

La prestazione in garanzia vale per difetti del materiale o di fabbricazione. Questa garanzia non si estende a componenti del prodotto esposti a normale logorio, che possono pertanto essere considerati come componenti soggetti a usura (esempio capacità della batteria, calcificazione, lampade, pneumatici, filtri, spazzole...). La garanzia non si estende altresì a danni che si verificano su componenti delicati (esempio interruttori, batterie, parti realizzate in vetro, schermi, accessori vari) nonché danni derivanti dal trasporto o altri incidenti.

La presente garanzia decade se il prodotto è stato danneggiato, utilizzato o manutentato in modo non conforme. Per un utilizzo conforme del prodotto è necessario rispettare con esattezza tutte le indicazioni riportate nelle istruzioni per l'uso. Usi e azioni, sconsigliati nelle istruzioni dell'uso o dalle quali viene messo in guardia, devono essere assolutamente evitati. Il prodotto è destinato soltanto all'utilizzo privato e non commerciale. In caso di trattamento improprio e non conforme, uso della violenza o interventi non effettuati dalla nostra filiale autorizzata responsabile del servizio di assistenza, la garanzia si estingue.

Espletamento in caso di garanzia

Per garantire una rapida elaborazione della richiesta, seguire le seguenti indicazioni:

- Tenere a portata di mano per qualsiasi richiesta lo scontrino e il codice articolo (IAN) come prova d'acquisto.
- Il codice articolo è riportato sulla targhetta identificativa del prodotto, un'incisione del prodotto, la copertina delle istruzioni (in basso a sinistra) oppure sull'adesivo sul retro o sul lato inferiore del prodotto.
- Qualora dovessero presentarsi errori

funzionali o altri difetti, contattare dapprima il reparto di assistenza indicato di seguito per telefono o via e-mail.

- Un prodotto registrato come difettoso può essere spedito franco di porto all'indirizzo del servizio di assistenza comunicato accludendo la ricevuta d'acquisto (scontrino) e indicando in cosa consiste il difetto e quando si è presentato.

Sul sito www.lidl-service.com è possibile scaricare questi e molti altri manuali, video sul prodotto e software d'installazione.

Con questo codice QR si arriva direttamente alla pagina del servizio di assistenza Lidl (www.lidl-service.com) e, inserendo il codice articolo (IAN), è possibile aprire le istruzioni per l'uso.



Indirizzo del servizio di assistenza:

SPEQ GmbH
Tannbachstr. 10
73635 Steinenberg
GERMANIA
Email: service@speq.de

Linea telefonica di assistenza:
00800 30 777 999
(gratuito)

Chiamare prima di spedire
Ore 8:00 – 17:00

Modello: FF935SV
IAN: 494873_2504, 494874_2504,
494875_2504

Részek megnevezése	85
A csomag tartalma	85
Fontos információk	85
Használati útmutató	85
Biztonsági útmutatások	85
Termékjellemzők	86
Kezelési és összeállítási útmutató	87
Beépített napszemüveg	87
Bélés	87
Raszterzárrendszer	87
Áll alá helyezhető szélterelő	87
Arcpárna	88
Hangszigetelés	88
Plexiszellőző	88
Fejszellőző	88
Téli gallér	88
Plexicsere	88
A megfelelő sisakméret kiválasztása	88
Karbantartás és ápolás	89
Tárolás	89
Ártalmatlanítási tanácsok	89
Jelmagyarázat	90
Garancia és a szerviz lebonyolítása	90

Szívből gratulálunk!

Vásárlásával egy kiváló minőségű termék mellett tette le a voksát. Az első használat előtt ismerkedjen meg a termékkel.

Ehhez olvassa el figyelmesen az alábbi Használati útmutatót.

A terméket csak a leírtak szerint és csak a megadott használati célokra alkalmazza. Ezt a Használati útmutatót jól őrizze meg. A termék továbbadásakor az összes hozzátartozó dokumentumot is adja tovább.

Részek megnevezése

1. Fejshellőző
2. Léگیömlő
3. Pleximozgató mechanizmus
4. Napszemüveg csúszkája
5. Állrészkiodó
6. Plexishellőző
7. Lehelletterelő
8. Plexi
9. Napszemüveg
10. Áll alá helyezhető szélterelő
11. Standard gallér
12. Téli gallér
13. Bélés
14. Hangszigetelés
15. Arcpárna
16. Állsízj raszterzárral

A csomag tartalma

A sisakot az alábbi tartozékokkal szállítjuk:

- Plusz egy pár arcpárna az egyéni mérethez igazításhoz
- Hangszigetelés
- Téli gallér
- Sisakzsák
- Használati útmutató

Fontos információk

Ezt a sisakot motorozáshoz fejlesztették ki, és a legújabb műszaki megoldások felhasználásával készült. A súlyos balesetek a legmagasabb biztonsági szabványok ellenére is sérülésekhez vezethetnek. Egyes esetekben akkora lehet a becsapódás ereje, hogy a sisak

nem védi hatékonyan a viselőjét a fejsérülések ellen.

Az elégséges védelem biztosításához a sisaknak jól kell illeszkednie, és azt biztonságosan kell rögzíteni. Minden olyan sisakot le kell cserélni, amelyet erős ütés ért. Garantáljuk, hogy a termék mentes a gyártási és anyaghibáktól. A garanciavállalás nem vonatkozik a kopásra, illetve a normál elhasználódásra, szakszerűtlen kezelés esetén pedig érvényét veszti.

Használati útmutató

Biztonsági útmutatások

- **Figyelem!**
Utazás közben a sisakot csak lehajtott állrészszel és csukott plexivel szabad használni.
- A sisak egy kitolható napszemüveget is tartalmaz, amelyet csak csukott plexivel együtt szabad használni.
- Az állrész nyitásához nyomja meg az állrészkiodót (5), közben pedig emelje felfelé az állrészt (B ábra).
- Az állrész lezárásához húzza lefelé azt, amíg hallható kattanással a helyére nem kerül.
- A sisaknak szorosan kell illeszkednie, az állsízjat pedig feszesre kell húzni.
- Gondoskodjon arról, hogy semmi ne akadályozza a légáramlást.
- Gondoskodjon arról, hogy a plexi mindig tiszta és karcmentes legyen. A sérült plexit azonnal ki kell cserélni.
- Éjszaka vagy rossz látási viszonyok között nem szabad színezett plexit használni, mivel az korlátozza a kilátást. Ön a vásárlás napjától számított öt éven át utánrendelést adhat le pótplexire a megadott szervizcímen, a következő plexiszámmal: 935V.
- A sisakon, annak szerkezetén, illetve az egyes komponensein tilos módosításokat végezni.
- A sisakot tilos lefesteni, illetve címkékkel vagy matricákkal beragasztani.

- A sisak célja a fej védelme becsapódás esetén. Ez a védelem már egyetlen (akár enyhe) becsapódást követően sem garantálható többé. Ezért baleset után a sisakot azonnal ki kell cserélni, még akkor is, ha nincs rajta látható sérülés.
- A sisakot nem szabad a kormányról vagy a gép más részéről lógatva szállítani. Emellett mindenképpen tartsa távol a forró részekről (pl. kipufogó).
- A sisak tisztításához soha ne használjon benzintartalmú oldó- vagy súrolószert, se a külső, se a belső felületeken. Használjon minden alkalommal tiszta vízzel hígított, pH-semleges tisztítószert. Óvatosan dörzsölje át egy puha ronggyal. Ezután egy szőszmentes kendővel törölje szárazra. A bélést némi szappannal és egy puha kefével tisztítsa meg.
- Csak eredeti alkatrészeket használjon a sisakjával. A napszemüveget csak nappali fényviszonyoknál szabad használni! Szűrőketkor vagy éjszaka tilos használni.

Termékjellemzők

ECE-R 22.06

Homologizálás

Ez a sisak megfelel az ECE-R 22.06 szabványnak, és homologizálását aszerint végezték.

A 22.06 számú ECE-R szabvány egységes feltételeket határoz meg a nagymotorokat és robogókat használó járművezetőknek és utasoknak szánt védősisakok és azok plexijének engedélyezéséhez.

Ezen vizsgálatok alapját az ENSZ Európai Gazdasági Bizottsága által kiadott úgynevezett ECE-szabályozások adják (Economic Commission for Europe).

A 22.06 számú ECE-szabályozás keretében végzendő lényeges vizsgálatok

- Ütéselnyelés
- Belső hordószerkezet dinamikus tesztelése
- Látótér tesztelése
- Szilárdság
- Leesési teszt (le húzási teszt)
- Állsúly- és zárteszt
- Külső perem nyíróerőtesztje
- A külső héj dörzsöléssel szembeni viselkedése
- Plexiteszt (mechanikus és optikai tulajdonságok)
- Állütés, állrész ütéselnyeléstesztje

Coolmax® szövetellátott bélés behelyezése

Az INVISTA által gyártott Coolmax® egy nagy teljesítményű szövet, amely sporttevékenységek közben támogatja a viselőjét. A szabadalmaztatott DuPont-száltechnológiával a Coolmax® a nedvességet a testről az anyag felületére vezeti, ahol az gyorsabban szárad, mint bármely más anyag esetén. Az INVISTA által különleges eljárással kifejlesztett és a Coolmax®-anyagoknál felhasznált szövetszálak a nedvességet a testről az anyag felületére vezetik, ahol gyorsan elpárologhat. Az egyedülállóan formázott szövetszálak ezzel egyidejűleg még nedves állapotban is maximális légáramlást biztosítanak. A légáramlás emellett a hőszabályozási hatást is javítja.

Ebben a termékben az arc-, a homlok- és a nyakpárna is Coolmax® szövetellátott.

HeiQ Mint - Textilfrissesség

A szagtalan HeiQ Mint technológia mentaolajon alapul, és sportolás után is biztosítja a frissesség érzését.

	Lehelletterelő és plexiszellőzés A lehelletterelővel (7) csökkenthető a plexin a lélegzettel megjelenő páralecsapódás. Emellett a sisakban fokozott légáramlást biztosít a plexi mögött.
	Beépített napszemüveg
	Ütésálló külső ABS héj
	Karcálló réteggel bevont plexi
	Kiegészítő téli komfortgallér
	Kivehető, mosható bélésanyag
	Szerszámmentes plexicsere
	Plusz egy pár arcpárna az egyéni mérethez igazításhoz
	Szemüveges személyek számára alkalmas
	Biztonsági raszterzár

	A napellenzőt ki lehet nyitni, és alacsony sebességnél könnyen kinyitható. Ez javítja a sisak légkeringését és csökkenti a napellenző beparásodását. FIGYELMEZTETÉS: Ne használja az enyhén nyitott pozíciót nagy sebességgel történő utazáskor.
---	--

Kezelési és összeállítási útmutató

Napszemüveg (C ábra)

Az integrált napszemüveggel (9) egyszerűen és gyorsan reagálhat a megváltozott fényviszonyokra.

A napszemüveget a csúszka (4) segítségével tudja kitolni és visszahúzni.

Tanácsok:

- Ügyeljen arra, hogy a napszemüveg pereme ne akadályozza a kilátásban.
- A napszemüveget csak csukott plexi mellett és csak nappal szabad használni.

Bélésanyag (D ábra)

A bélést (13) teljes egészében el lehet távolítani, és külön lehet tisztítani (lásd az ápolási útmutatót).

A bélés eltávolításához először vegye ki a sisakgallért és az arcpárnát. Oldja ki a bélés hátsó patentjeit, és húzza ki a bélés klipszeit a sisak elülső oldalából.

Raszterzárrendszer (E ábra)

A raszterzár lehetővé teszi az állsúly feszességének egyéni és gyors beállítását. Nyomja össze a raszterzárát addig, amíg a sisak kényelmesen, de szorosan nem rögzül. Az eltávolítható csattal rögzítheti/biztosíthatja a kilógó állsúlyrészt.

Áll alá helyezhető szélterelő (F ábra)

Az áll alá helyezhető szélterelő (10) igény szerint levehető vagy ismét felhelyezhető. A felhelyezéshez tolja a szélterelőt a sisak állrészebe.

Arcpárna (G ábra)

Két különböző keménységű arcpárnapárt (15) kap az egyéni mérethez igazításhoz.

A vékonyabb arcpárnat a gyártás során behelyezzük. A vastagabb arcpárnat a sisak mellé csomagoljuk.

Ha a sisak túl laza, és ezért nem optimális az illeszkedése, akkor kicserélheti a vékonyabb arcpárnat a vastagabb arcpárnára.

Az arcpárnatat négy patent rögzíti a sisakban.

A párnákat egyszerűen kihúzhatja.

A vastagabb arcpárnatat ugyancsak négy patenttal rögzítheti a sisakban.

Az összes patentnek hallható hanggal kell a helyére kattannia.

Hangszigetelés (H ábra)

A hangszigetelés (14) a zajcsökkentést szolgálja, különösen a nagy sebesség melletti utazás során.

Nyomja a hangszigetelést az arcpárna üreges részébe. A tépőzárral ellátott oldal a sisakhéj felé nézzen.

Plexiszellőző (I ábra)

A plexiszellőző (6) egy csúszkával nyitható és zárható.

Fejszellőző (J ábra)

A fejszellőző (1) egy csúszkával nyitható és zárható.

Téli gallér

Annak érdekében, hogy nagyon alacsony hőmérséklet mellett a beömlő légáramot csökkentsük a sisak alsó részén, az előre felszerelt standard gallért (12) lecserélheti a sisak mellé csomagolt széles téli gallérra (11).

A standard gallér kivétele (K ábra)

Először oldja ki a standard gallér közepén található rögzítést.

Ehhez közepén húzza meg a standard gallért.

Ezután húzza meg a gallér széleit, amíg a gallér teljesen el nem válik a sisaktól.

A téli gallér behelyezése (L ábra)

Akassza be a téli gallér két végét a sisakban található csapokba.

Ezután nyomja rá a téli gallér közepén található nyílást a sisakban közepén található csapra.

Most már rendeltetésszerűen használhatja a téli gallért.

Plexicsere

Ha a plexi (9) megsérül vagy már túl sok a karcolás rajta, akkor kicserélheti azt egy pótplexire.

A plexi kiszerezése

- Tolja a plexit a legfelső (teljesen nyitott) pozíciójába (M ábra).
- Húzza meg a plexirögzítő kart, és vegye ki a plexit (N ábra).

A plexi behelyezése

- Helyezze a pótplexit a rögzítőpontokra, közben ügyeljen a helyes pozícióra (teljesen nyitott) (M ábra).
- Húzza meg a plexirögzítő kart, és tegye a helyére a plexit (O ábra).
- Hagyja, hogy a pótplexi a helyére kattanjon, és csukja le a plexit.

A megfelelő sisakméret

kiválasztása

- Mérje meg a fejkörfogatát, és a kapott érték alapján válasszon sisakméretet. Próbáljon ki több sisakot, mielőtt bármelyik mellett döntene. A felhelyezett sisak ideális esetben a halántékbőrrel együtt mozog.
- Győződjön meg arról, hogy a sisak lazára hagyott állsúly mellett sem mozog nagyon a fejen.

- A biztonságos rögzítéshez szorosra kell húzni az állszíjat. Akkor van rendesen a helyén, ha Ön csak nehezen tudja az ujját az állszíj alá tolni. De még mindig kényelmesen kell tudnia lélegezni, nyelni és a fejét elforgatni.
- Győződjön meg arról, hogy a sisakot a legújabb ECE-szabványnak megfelelően tesztelték.

Méret táblázat

Méret	Fejkörfogat
M	57-58cm
L	59-60cm
XL	61-62cm



Karbantartás és ápolás

A rendszeres karbantartás és ápolás hozzájárul a sisak biztonságosságának és állapotának megőrzéséhez.

A sisak tisztítása

- A sisak tisztításához soha ne használjon benzintartalmú oldó- vagy súrolószert, se a külső, se a belső felületeken.
- Használjon minden alkalommal tiszta vízzel hígított, pH-semleges tisztítószert. Óvatosan dörzsölje át egy puha ronggyal. Ezután egy szőszmentes kendővel törölje szárazra. Használat után egy puha, nedves ronggyal mossa le a szennyeződések (pl. rovarmaradványokat, homokot, port stb.), majd egy puha, száraz kendővel törölje át.
- Nedves, vizes körülmények közötti használat után a plexit mindig törölje le egy száraz, puha kendővel.
- A plexi tisztításához soha ne használjon benzintartalmú oldó- vagy súrolószert.

Az arcpárnák, a hangszigetelés és a bélés tisztítása

- Kézi mosás 30 °C alatt.
- Szárítás szobahőmérsékleten.
- Kerülje a hőforrások közelségét.
- Ha nem használja, akkor tárolja száraz, jól szellőző helyen.



Tárolás

Ha nem használja a sisakot, akkor tárolja azt száraz és jól szellőző helyen, szobahőmérsékleten. Kerülje a hőforrások közelségét.

Ne tegye ki a terméket feleslegesen erős hőhatásnak, ne hagyja például az autóban, amikor kint magas a hőmérséklet.



Ártalmatlanítási tanácsok

A terméket és a csomagolást a hatályos helyi előírásoknak megfelelően helyezze a hulladékba. A csomagolóanyagok – például a fóliaszák – gyermekektől távol tartandók. Tárolja a csomagolóanyagokat olyan helyen, ahol gyermekek nem érhetik el.

A termék és a csomagolóanyagok ártalmatlanítása során ügyeljen a környezet védelmére.

Az újrahasznosítási kód a különböző anyagok jelölését szolgálja, hogy azokat megfelelően visszavezethessék az újrahasznosítási körforgásba. A kód az újrahasznosítási szimbólumból – amely a hasznosítási körforgást hivatott jelképezni – és egy számból áll, amely az anyagot jelöli.

Jelmagyarázat

	A termékeken elhelyezett hópehely jelölés vastag bélésre utal, amely jobban véd a hideg ellen.
	Gyártási dátum (hónap/év)
	Olvassa el a Kezelési útmutatót

A SPEQ GmbH garanciája

Tisztelt Vásárlónk,
A készülékre a vásárlás napjától számított 3 év garanciát vállalunk. A termék meghibásodása esetén. Önt jogszabályban foglalt jogok illetik meg az eladóval szemben. Az alábbi garanciánk nem korlátozza vagy szünteti meg a jogszabályban biztosított jogokat.

Garanciális feltételek

A garanciális időszak a vásárlás napján kezdődik. Gondosan őrizze meg a nyugtát. Ez a vásárlás igazolásához szükséges. Ha a termékvásárlás napjától számított három éven belül anyag- vagy gyártási hibát észlel, akkor a terméket saját belátásunk szerint ingyen megjavítjuk, kicseréljük vagy visszafizetjük az árát. A garancia feltétele a hibás készülék és a vásárlást igazoló bizonylat (pénztári blokk) három éves garanciaidőn belüli bemutatása, valamint a hiba lényegének és megjelenése idejének rövidleírása.

Ha garanciánk fedezetet nyújt a hibára, akkor javított vagy egy új terméket kap vissza. A termék javítása vagy cseréje esetén a garancia nem kezdődik előlről.

Garanciális idő és a jogszabályban foglalt szavatossági igények

A garancia ideje nem hosszabbodik meg a jótállással. Ez a cserélt és javított alkatrészekre is vonatkozik. Az esetlegesen már a vásárláskor is fennálló sérüléseket és hiányosságokat a kicsomagolás után azonnal jelezni kell. A garanciai lejárat után esedékes javítások díjkötelesek.

A garancia köre

A készüléket szigorú minőségi előírások szerint gyártottuk és kiszállítás előtt lelkiismeretesen ellenőriztük.

A garancia anyag- vagy gyártási hibákra vonatkozik. A garancia nem terjed ki a termék normális elhasználódásnak kitett és ezért kopó alkatrészeknek tekinthető alkatrészeire vagy a törekeny alkatrészek – mint például kapcsolók, akkumulátorok vagy üvegből készült alkatrészek – sérüléseire.

A garancia megszűnik akkor, ha a termék megsérül, nem megfelelően használják vagy nem tartják karban. A termék megfelelő használata érdekében a használati útmutatóban foglalt összes utasítást pontosan be kell tartani. Feltétlenül kerülni kell minden olyan felhasználási és kezelési módot, amit a használati útmutató nem javasol, vagy amelynek elkerülésére kifejezetten figyelmeztet.

A termék csak magánhasználatra és nem ipari használatra készült. A garancia érvényét veszti visszaélészerű vagy szakszerűtlen kezelés, erőszak alkalmazása vagy olyan beavatkozások esetén, amelyeket általunk nem engedélyezett szervizben végeztek el.

A garancia érvényesítése

Ügyének gyors feldolgozása érdekében kövesse a következő utasításokat:

- Kérjük, hogy minden kapcsolatfelvételnél tartsa készenlétben a vásárlást igazoló pénztári blokkot és a cikkszámot (pl. IAN).
- A cikkszám a termék adattábláján, a termékre gravírozva, a használati útmutató címlapján (balra lent) vagy a termék hátoldalán vagy alján lévő címkén található.
- Működési hiba vagy más hiba észlelése esetén vegye fel a kapcsolatot az alábbi szervizszeggel **telefonon** vagy **e-mailben**.
- Küldje el díjmentesen a megadott szerviz címére a hibásnak talált terméket és a vásárlást igazoló bizonylatot (pénztári blokk), illetve röviden írja le azt is, hogy hol és mikor jelentkezett a hiba.

Más használati útmutatókhoz, termékbemutató videókhoz és a telepítési szoftverekhez hasonlóan ezt is letöltheti a www.lidl-service.com oldalról. Ezzel a QR-kóddal közvetlenül a Lidl ügyfélszolgálati oldalra kerülnek (www.lidl-service.com) és a cikkszám megadásával (IAN) megnyithatja a használati útmutatót.

**Szervizcím:**

SPEQ GmbH
Tannbachstr. 10
73635 Steinenberg
Németország
E-mail: service@speq.de

Szerviz forródrót: 00800 30 777 999
(ingyenes)
Beküldés előtt kérjük, hívjon
8:00 és 17:00 óra között

Sisak modellszám: FF935SV
IAN: 494873_2504, 494874_2504,
494875_2504

HU HJ JÓTÁLLÁSI TÁJÉKOZTATÓ	
A termék megnevezése: Görkorcsolya-sisak	Gyártási szám: 494873_2504, 494874_2504, 494875_2504
A termék típusa: FF935SV (S/M - 50-54 cm) / FF935SV (M/L - 54-58 cm)	
A gyártó cégneve, címe, e-mail címe: SPEQ GmbH, Tannbachstr. 10, 73635 Steinenberg, NÉMETORSZÁG, service@speq.de	Szerviz neve, címe, telefonszáma: SPEQ GmbH, Tannbachstr. 10, 73635 Steinenberg, NÉMETORSZÁG, service@speq.de, Szerviz forródrót: 00800 30 777 999
Az importálól/ forgalmazó neve és címe: Lidl Magyarország Kereskedelmi Bt., H-1037 Budapest, Rádl árok 6.	

1. A jótállási idő a Magyarország területén, Lidl Magyarország Kereskedelmi Bt. üzletében történt vásárlás napjától számított 1 év, amely jogvesztő. A jótállási idő a fogyasztó részére történő átadással, vagy ha az üzembe helyezést a forgalmazó, vagy annak megbízottja végzi, az üzembe helyezés napjával kezdődik.
2. A jótállási igény a jótállási jeggyel és/vagy a vásárlást igazoló blokkal érvényesíthető. A jótállási jegy szabálytalan kiállítás, vagy átadásának elmaradása nem érinti a jótállási kötelezettség-vállalás érvényességét. Kérjük, hogy a vásárlás tényének és időpontjának bizonyítására őrizze meg a pénztári fizetésnél kapott jótállási jegyet és a vásárlást igazoló blokkot.
3. A vásárlástól számított három munkanapon belül érvényesített csereigény esetén a forgalmazó köteles a terméket kicserélni, feltéve ha a hiba a rendeltetészerű használatot akadályozza. A jótállási jogokat a termék tulajdonosaként a fogyasztó érvényesítheti az áruházakban, valamint a jótállási tájékoztatóban feltüntetett szervizekben. (A magyar Polgári Törvénykönyv alapján fogyasztónak minősül a szakmája, önálló foglalkozása vagy üzleti tevékenysége körén kívül eljáró természetes személy.)

A jótállás ideje alatt a fogyasztó hibás teljesítés esetén kérheti a termék kijavítását, kicserélését, vagy ha a termék nem javítható vagy cserélhető, vagy az a forgalmazónak aránytalan többletköltséggel járna, illetve a fogyasztó kijavításhoz, kicseréléshez fűződő érdeke alapos ok miatt megszűnt, árleszállítást kérhet, vagy elállhat a szerződéstől és visszakérheti a vételárat. A kijavítás során a termékbe csak új alkatrész kerülhet beépítésre.

4. A fogyasztó a hiba felfedezése után a lehető legrövidebb időn belül köteles a hibát bejelenteni és a terméket a jótállási jogok érvényesítése céljából átadni. A hiba felfedezésétől számított két hónapon belül bejelentett jótállási igényt időben közöltnek kell tekinteni. A közlés elmaradásából eredő kárért a fogyasztó felelős. A jótállási igény érvényesíthetőségének határideje a termék, vagy fődarabjának kicserélése esetén a csere napján újraindul.

5. A rögzített bekötésű, illetve a 10 kg-nál súlyosabb, vagy tömegközlekedési eszközön nem szállítható terméket az üzemeltetés helyén kell megjavítani. Abban az esetben, ha a javítás a helyszínen nem végezhető el, a termék ki- és visszaszereléséről, valamint szállításáról a forgalmazónak kell gondoskodnia.

6. A jótállás nem áll fenn, ha a hiba a nem rendeltetésszerű használatból, átalakításból, helytelen tárolásból, vagy a használati utasítástól eltérő kezeléssel, vagy bármely a vásárlást követő behatásból fakad, vagy elemi kár okozta, és azt a forgalmazó, vagy a szerviz bizonyítja. A jótállás nem vonatkozik a mozgó kopó alkatrészek (világítótestek, gumiabroncsok stb.) rendeltetésszerű elhasználódására. A szerviz és a forgalmazó a kijavítás során nem felel a terméken a fogyasztó vagy harmadik személyek által tárolt adatokért vagy beállításokért.

7. Fogyasztói jogvita esetén a fogyasztó a megyei (fővárosi) kereskedelmi és iparkamarák mellett működő békéltető testület eljárását is kezdeményezheti.

A jótállás a fogyasztó törvényből eredő szavatossági jogait és azok érvényesíthetőségét nem érinti.

Kijavítást ellenőrző szelvény:

A jótállási igény bejelentésének időpontja:	A hiba oka:
Javításra átvétel időpontja:	A hiba javításának módja:
A fogyasztó részére történő visszaadás időpontja:	
A szerviz bélyegzője, kelt és aláírás:	

Kicserélést ellenőrző szelvény:

A jótállási igény bejelentésének időpontja:
Kicserélés időpontja:
A cserélő bolt bélyegzője, kelt és aláírás:

