



Akku-Bohrschrauber 20 V / Cordless Drill 20V / Perceuse-visseuse sans fil 20 V PABS 20-Li E6

(DE) (AT) (CH)

Akku-Bohrschrauber 20 V

Originalbetriebsanleitung

(FR) (BE)

Perceuse-visseuse sans fil 20 V

Traduction des instructions d'origine

(PL)

Akumulatorowa wiertarkowkrętarka 20 V

Tłumaczenie oryginalnej instrukcji obsługi

(SK)

Akumulátorový vrtací skrutkovač 20 V

Preklad originálneho návodu na obsluhu

(ES)

Atornilladora taladradora recargable 20 V

Traducción del manual de instrucciones original

(GB) (IE)

Cordless Drill 20V

Translation of the original instructions

(NL) (BE)

Accu-schroefboormachine 20 V

Vertaling van de originele gebruiksaanwijzing

(CZ)

Aku vrtací šroubovák 20 V

Překlad originálního provozního návodu

(DK)

Batteridreven bore-/ skruemaskine 20 V

Oversættelse af den originale driftsvejledning

IAN 374077_2104

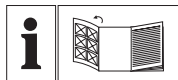

DE AT CH

Klappen Sie vor dem Lesen die Seite mit den Abbildungen aus und machen Sie sich anschließend mit allen Funktionen des Gerätes vertraut.

GB IE

Before reading, unfold the page containing the illustrations and familiarise yourself with all functions of the device.

FR BE

Avant de lire le mode d'emploi, ouvrez la page contenant les illustrations et familiarisez-vous ensuite avec toutes les fonctions de l'appareil.

NL BE

Vouw vóór het lezen de pagina met de afbeeldingen open en maak u vertrouwd met alle functies van het apparaat.

PL

Przed przeczytaniem proszę rozłożyć stronę z ilustracjami, a następnie proszę zapoznać się z wszystkimi funkcjami urządzenia.

CZ

Před čtením si otevřete stranu s obrázky a potom se seznamte se všemi funkcemi přístroje.

SK

Pred čítaním si odklopte stranu s obrázkami a potom sa oboznámte so všetkými funkciami prístroja.

DK

Før du læser, vend siden med billeder frem og bliv bekendt med alle apparatets funktioner.

ES

Antes de empezar a leer abra la página que contiene las imágenes y, en seguida, familiarícese con todas las funciones del dispositivo.

DE / AT / CH	Originalbetriebsanleitung	Seite	4
GB / IE	Translation of the original instructions	Page	16
FR / BE	Traduction des instructions d'origine	Page	28
NL / BE	Vertaling van de originele gebruiksaanwijzing	Pagina	44
PL	Tłumaczenie oryginalnej instrukcji obsługi	Strona	57
CZ	Překlad originálního provozního návodu	Strana	70
SK	Preklad originálneho návodu na obsluhu	Strana	82
DK	Oversættelse af den originale driftsvejledning	Side	94
ES	Traducción del manual de instrucciones original	Página	106

A

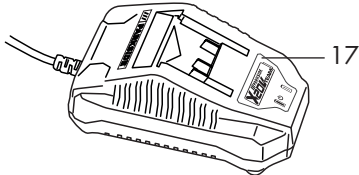
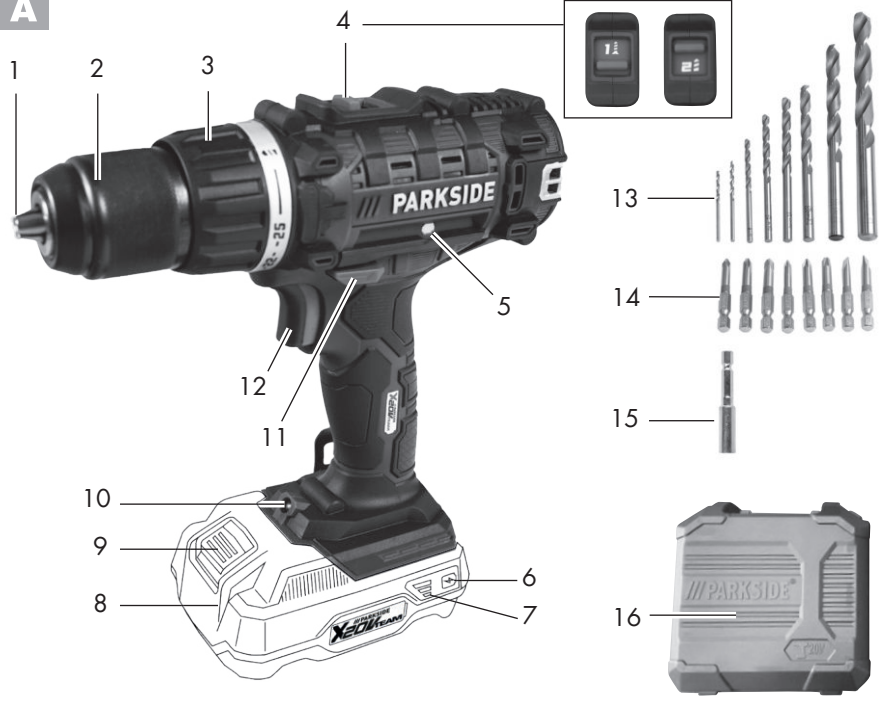

B

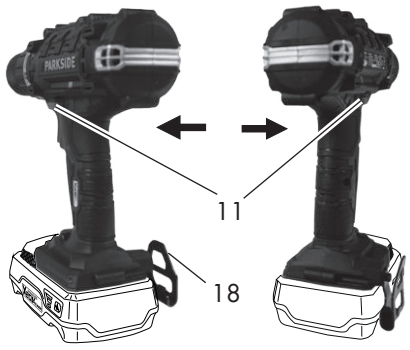

C

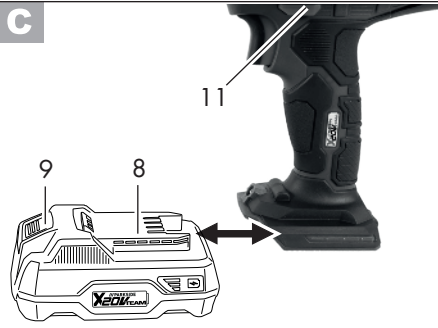

D

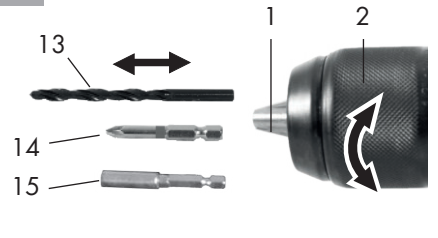

Inhalt

Einleitung	4
Bestimmungsgemäße	
Verwendung	4
Allgemeine Beschreibung	5
Lieferumfang.....	5
Übersicht	5
Funktionsbeschreibung	5
Technische Daten	5
Sicherheitshinweise	6
Symbole und Bildzeichen	6
Allgemeine Sicherheitshinweise für Elektrowerkzeuge	6
Bedienung	11
Ladezustand des Akkus prüfen	11
Akku aufladen	11
Akku-Pack ins Gerät einsetzen / entnehmen	11
Gangwahl.....	12
Drehrichtung einstellen.....	12
Drehmoment einstellen	12
Werkzeugwechsel.....	12
Ein-/Ausschalten	13
Reinigung und Wartung	13
Reinigung.....	13
Wartung	13
Lagerung	13
Entsorgung/ Umweltschutz	13
Ersatzteile/Zubehör	14
Garantie	14
Reparatur-Service	15
Service-Center	15
Importeur	15
Original EG- Konformitätserklärung	119
Explosionszeichnung	129

Einleitung

Herzlichen Glückwunsch zum Kauf Ihres neuen Gerätes. Sie haben sich damit für ein hochwertiges Gerät entschieden. Dieses Gerät wurde während der Produktion auf Qualität geprüft und einer Endkontrolle unterzogen. Die Funktionsfähigkeit Ihres Gerätes ist somit sichergestellt.



Die Betriebsanleitung ist Bestandteil dieses Gerätes. Sie enthält wichtige Hinweise für Sicherheit, Gebrauch und Entsorgung. Machen Sie sich vor der Benutzung des Gerätes mit allen Bedien- und Sicherheitshinweisen vertraut. Benutzen Sie das Gerät nur wie beschrieben und für die angegebenen Einsatzbereiche. Bewahren Sie die Betriebsanleitung gut auf und händigen Sie alle Unterlagen bei Weitergabe des Gerätes an Dritte mit aus.

Bestimmungsgemäße Verwendung

Das Gerät ist zum Eindrehen und Lösen von Schrauben, sowie zum Bohren in Holz, Metall oder Kunststoff vorgesehen. Jede andere Verwendung, die in dieser Anleitung nicht ausdrücklich zugelassen wird, kann zu Schäden am Gerät führen und eine ernsthafte Gefahr für den Benutzer darstellen. Der Hersteller haftet nicht für Schäden, die durch bestimmungswidrigen Gebrauch oder falsche Bedienung verursacht wurden. Dieses Gerät ist nicht zur gewerblichen Nutzung geeignet. Bei gewerblichem Einsatz erlischt die Garantie. Das Gerät ist Teil der Serie Parkside X 20 V TEAM und kann mit Akkus der Parkside X 20 V TEAM Serie betrieben werden. Die Akkus dürfen nur mit Ladegeräten der Serie Parkside X 20 V TEAM geladen werden.

Allgemeine Beschreibung

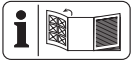

Die Abbildung der wichtigsten Funktionsteile finden Sie auf der Ausklappseite.

Lieferumfang

Packen Sie das Gerät aus und kontrollieren Sie, ob es vollständig ist:

- Akku-Bohrschrauber
- 8 Schraubbits, Länge 50 mm:
Kreuzschlitz:
 PH1, PH2, PH3, PZ1, PZ2, PZ3
Schlitz: SL5, SL6
- 8 Bohrer: 2 mm, 2,5 mm, 3 mm, 4 mm, 5 mm, 6 mm, 8 mm, 10 mm
- Bit-Verlängerung
- Aufbewahrungskoffer
- Betriebsanleitung



Akku und Ladegerät sind nicht im Lieferumfang enthalten.

Übersicht



- 1 Bohrfutteröffnung
- 2 Schnellspannbohrfutter
- 3 Drehmomenteinstellung
- 4 Gang-Wahlschalter
- 5 Bit-Halter
- 6 Taste zur Ladezustandsanzeige
- 7 Ladezustandsanzeige
- 8 Akku
- 9 Entriegelungstaste Akku
- 10 LED Arbeitslicht
- 11 Drehrichtungsschalter
- 12 Ein-/Ausschalter
- 13 Bohrer
- 14 Bits
- 15 Bit-Verlängerung
- 16 Aufbewahrungskoffer
- 17 Ladegerät



- 18 Metallbügel

Funktionsbeschreibung

Der Akku-Bohrschrauber mit Zweigang-Getriebe besitzt eine 25+1 stufige Drehmomenteinstellung, Rechts-/Linkslauf, ein Schnellspannbohrfutter und ein LED-Arbeitslicht.

Die Funktion der Bedienteile entnehmen Sie bitte den nachfolgenden Beschreibungen.

Technische Daten

Akku-Bohrschrauber . PABS 20-Li E6

Motorspannung U	20 V==
Leerlaufdrehzahl n_0	
Gang 1	0-400 min ⁻¹
Gang 2	0-1400 min ⁻¹
Max. Drehmoment	45 Nm
Spannweite-Bohrfutter \varnothing	1,5-13 mm
Gewicht (mit Akku)	1,65 kg
Bohrdurchmesser für Holz	max. 30 mm
Bohrdurchmesser für Stahl	max. 13 mm
Schutzart	IPX0
Temperatur	max. 50 °C
Ladevorgang	4 - 40 °C
Betrieb	-20 - 50 °C
Lagerung	0 - 45 °C
Schalldruckpegel	
(L_{pA})	72,1 dB(A); K_{pA} = 5 dB
Schalleistungspegel	
(L_{WA})	83,1 dB(A); K_{WA} = 5 dB
Vibration (a_{II})	<2,5 m/s ² ; K = 1,5 m/s ²

Der angegebene Schwingungsemissionswert ist nach einem genormten Prüfverfahren gemessen worden und kann zum Vergleich eines Elektrowerkzeugs mit einem anderen verwendet werden.

Der angegebene Schwingungsemissionswert kann auch zu einer einleitenden Einschätzung der Aussetzung verwendet werden.

! Warnung: Der Schwingungsemissionswert kann sich während der tatsächlichen Benutzung des Elektrowerkzeugs von dem Angabewert unterscheiden, abhängig von der Art und Weise, in der das Elektrowerkzeug verwendet wird. Versuchen Sie, die Belastung durch Vibrationen so gering wie möglich zu halten. Eine beispielhafte Maßnahme zur Verringerung der Vibrationsbelastung ist die Begrenzung der Arbeitszeit. Dabei sind alle Anteile des Betriebszyklus zu berücksichtigen (beispielsweise Zeiten, in denen das Elektrowerkzeug abgeschaltet ist, und solche, in denen es zwar eingeschaltet ist, aber ohne Belastung läuft).

! Achtung! Eine aktuelle Liste der Akkukompatibilität finden Sie unter: www.lidl.de/akku

Dieses Gerät sollte mit folgenden Akkus betrieben werden: PAP 20 A1, PAP 20 A3, PAP 20 B1, PAP 20 B3
Diese Akkus dürfen mit folgenden Ladegeräten geladen werden: PLG 20 A1, PLG 20 A3, PDSL G 20 A1, PLG 20 C1, PLG 20 C3, PLG 20 A4.

Ladezeit (Min.)	PLG 20 A1 PLG 20 A4 PLG 20 C1	PLG 20 A3 PDSL G 20 A1 PLG 20 C3
PAP 20 A1 PAP 20 B1	60	30
PAP 20 A3 PAP 20 B3	120	60

Sicherheitshinweise

Beim Gebrauch der Maschine sind die Sicherheitshinweise zu beachten.

Symbole und Bildzeichen

Bildzeichen auf dem Gerät:



Lesen Sie die Betriebsanleitung aufmerksam durch.



Elektrogeräte gehören nicht in den Hausmüll.



Das Gerät ist Teil der Serie Parkside X 20 V TEAM.

Bildzeichen auf dem Bohrerstet:



Tragen Sie eine Schutzbrille oder einen Gesichtsschutz.



Tragen Sie Gehörschutz..



Tragen Sie einen Atemschutz.

Symbole in der Anleitung:



Gefahrenzeichen mit Angaben zur Verhütung von Personen- oder Sachschäden.



Gefahrenzeichen mit Angaben zur Verhütung von Personenschäden durch einen elektrischen Schlag.



Gebotszeichen mit Angaben zur Verhütung von Schäden.



Hinweiszeichen mit Informationen zum besseren Umgang mit dem Gerät.

Allgemeine Sicherheitshinweise für Elektrowerkzeuge



WARNUNG! Lesen Sie alle Sicherheitshinweise, Anwei-

sungen, Bebilderungen und technischen Daten, mit denen dieses Elektrowerkzeug versehen ist. Versäumnisse bei der Einhaltung der nachfolgenden Anweisungen können elektrischen Schlag, Brand und/oder schwere Verletzungen verursachen.

Bewahren Sie alle Sicherheitshinweise und Anweisungen für die Zukunft auf.

Der in den Sicherheitshinweisen verwendete Begriff „Elektrowerkzeug“ bezieht sich auf netzbetriebene Elektrowerkzeuge (mit Netzleitung) oder auf akkubetriebene Elektrowerkzeuge (ohne Netzleitung).

1) Arbeitsplatzsicherheit

- a) **Halten Sie Ihren Arbeitsbereich sauber und gut beleuchtet.** Unordnung oder unbeleuchtete Arbeitsbereiche können zu Unfällen führen.
- b) **Arbeiten Sie mit dem Elektrowerkzeug nicht in explosionsgefährdeter Umgebung, in der sich brennbare Flüssigkeiten, Gase oder Stäube befinden.** Elektrowerkzeuge erzeugen Funken, die den Staub oder die Dämpfe entzünden können.
- c) **Halten Sie Kinder und andere Personen während der Benutzung des Elektrowerkzeuges fern.** Bei Ablenkung können Sie die Kontrolle über das Elektrowerkzeug verlieren.

2) Elektrische Sicherheit

- a) **Der Anschlussstecker des Elektrowerkzeuges muss in die Steckdose passen. Der Stecker darf in keiner Weise verändert**

werden. Verwenden Sie keine Adapterstecker gemeinsam mit schutzgeerdeten Elektrowerkzeugen. Unveränderte Stecker und passende Steckdosen verringern das Risiko eines elektrischen Schlages.

- b) **Vermeiden Sie Körperkontakt mit geerdeten Oberflächen wie von Rohren, Heizungen, Herden und Kühlschränken.** Es besteht ein erhöhtes Risiko durch elektrischen Schlag, wenn Ihr Körper geerdet ist.
- c) **Halten Sie Elektrowerkzeuge von Regen oder Nässe fern.** Das Eindringen von Wasser in ein Elektrowerkzeug erhöht das Risiko eines elektrischen Schlages.
- d) **Zweckentfremden Sie die Anschlussleitung nicht, um das Elektrowerkzeug zu tragen, aufzuhängen oder um den Stecker aus der Steckdose zu ziehen. Halten Sie die Anschlussleitung fern von Hitze, Öl, scharfen Kanten oder sich bewegenden Teilen.** Beschädigte oder verwickelte Anschlussleitungen erhöhen das Risiko eines elektrischen Schlages.
- e) **Wenn Sie mit dem Elektrowerkzeug im Freien arbeiten, verwenden Sie nur Verlängerungsleitungen, die auch für den Außenbereich geeignet sind.** Die Anwendung einer für den Außenbereich geeigneten Verlängerungsleitung verringert das Risiko eines elektrischen Schlages.
- f) **Wenn der Betrieb des Elektrowerkzeugs in feuchter Umgebung nicht vermeidbar ist, verwenden Sie einen Fehlerstromschutzschalter.** Der Einsatz eines Fehlerstromschutzschalters vermindert das Risiko eines elektrischen Schlages.

3) Sicherheit von Personen

- a) **Seien Sie aufmerksam, achten Sie darauf, was Sie tun, und gehen Sie mit Vernunft an die Arbeit mit dem Elektrowerkzeug. Benutzen Sie kein Elektrowerkzeug, wenn Sie müde sind oder unter Einfluss von Drogen, Alkohol oder Medikamenten stehen.**

Ein Moment der Unachtsamkeit beim Gebrauch des Elektrowerkzeugs kann zu ernsthaften Verletzungen führen.

- b) **Tragen Sie persönliche Schutzausrüstung und immer eine Schutzbrille.** Das Tragen persönlicher Schutzausrüstung, wie Staubmaske, rutschfeste Sicherheitsschuhe, Schutzhelm oder Gehörschutz je nach Art und Einsatz des Elektrowerkzeugs, verringert das Risiko von Verletzungen.

- c) **Vermeiden Sie eine unbeabsichtigte Inbetriebnahme. Vergewissern Sie sich, dass das Elektrowerkzeug ausgeschaltet ist, bevor Sie es an die Stromversorgung und/oder den Akku anschließen, es aufnehmen oder tragen.** Wenn Sie beim Tragen des Elektrowerkzeugs den Finger am Schalter haben oder das Gerät eingeschaltet an die Stromversorgung anschließen, kann dies zu Unfällen führen.

- d) **Entfernen Sie Einstellwerkzeuge oder Schraubenschlüssel, bevor Sie das Elektrowerkzeug einschalten.** Ein Werkzeug oder Schlüssel, der sich in einem drehenden Teil des Elektrowerkzeugs befindet, kann zu Verletzungen führen.

- e) **Vermeiden Sie eine abnormale Körperhaltung. Sorgen Sie für einen sicheren Stand und halten Sie jederzeit das Gleichgewicht.**

Dadurch können Sie das Elektrowerkzeug in unerwarteten Situationen besser kontrollieren.

- f) **Tragen Sie geeignete Kleidung. Tragen Sie keine weite Kleidung oder Schmuck. Halten Sie Haare und Kleidung fern von sich bewegenden Teilen.** Lockere Kleidung, Schmuck oder lange Haare können von sich bewegenden Teilen erfasst werden.

- g) **Wenn Staubabsaug- und -auf-fangeinrichtungen montiert werden können, sind diese anzubringen und richtig zu verwenden.** Verwendung einer Staubabsaugung kann Gefährdungen durch Staub verringern.

- h) **Wiegen Sie sich nicht in falscher Sicherheit und setzen Sie sich nicht über die Sicherheitsregeln für Elektrowerkzeuge hinweg, auch wenn Sie nach vielfachem Gebrauch mit dem Elektrowerkzeug vertraut sind.** Achtloses Handeln kann binnen Sekundenbruchteilen zu schweren Verletzungen führen.

4) Verwendung und Behandlung des Elektrowerkzeugs

- a) **Überlasten Sie das Elektrowerkzeug nicht. Verwenden Sie für Ihre Arbeit das dafür bestimmte Elektrowerkzeug.** Mit dem passenden Elektrowerkzeug arbeiten Sie besser und sicherer im angegebenen Leistungsbereich.

- b) **Benutzen Sie kein Elektrowerkzeug, dessen Schalter defekt ist.** Ein Elektrowerkzeug, das sich nicht mehr ein- oder ausschalten lässt, ist gefährlich und muss repariert werden.

- c) **Ziehen Sie den Stecker aus der Steckdose und/oder entfernen Sie**

einen abnehmbaren Akku, bevor Sie Geräteeinstellungen vornehmen, Einsatzwerkzeugteile wechseln oder das Elektrowerkzeug weglegen. Diese Vorsichtsmaßnahme verhindert den unbeabsichtigten Start des Elektrowerkzeugs.

- d) Bewahren Sie unbenutzte Elektrowerkzeuge außerhalb der Reichweite von Kindern auf. Lassen Sie keine Personen das Elektrowerkzeug benutzen, die mit diesem nicht vertraut sind oder diese Anweisungen nicht gelesen haben.** Elektrowerkzeuge sind gefährlich, wenn sie von unerfahrenen Personen benutzt werden.
- e) Pflegen Sie Elektrowerkzeuge und Einsatzwerkzeug mit Sorgfalt. Kontrollieren Sie, ob bewegliche Teile einwandfrei funktionieren und nicht klemmen, ob Teile gebrochen oder so beschädigt sind, dass die Funktion des Elektrowerkzeugs beeinträchtigt ist. Lassen Sie beschädigte Teile vor dem Einsatz des Elektrowerkzeugs reparieren.** Viele Unfälle haben ihre Ursache in schlecht gewarteten Elektrowerkzeugen.
- f) Halten Sie Schneidwerkzeuge scharf und sauber.** Sorgfältig gepflegte Schneidwerkzeuge mit scharfen Schneidkanten verklemmen sich weniger und sind leichter zu führen.
- g) Verwenden Sie Elektrowerkzeug, Einsatzwerkzeug, Einsatzwerkzeuge usw. entsprechend diesen Anweisungen. Berücksichtigen Sie dabei die Arbeitsbedingungen und die auszuführende Tätigkeit.** Der Gebrauch von Elektrowerkzeugen für andere als die vorgesehenen Anwendungen kann zu

gefährlichen Situationen führen.

- h) Halten Sie Griffe und Griffflächen trocken, sauber und frei von Öl und Fett.** Rutschige Griffe und Griffflächen erlauben keine sichere Bedienung und Kontrolle des Elektrowerkzeugs in unvorhergesehenen Situationen.
- 5) Verwendung und Behandlung des Akkuwerkzeugs**
- a) Laden Sie Akkus nur mit Ladegeräten auf, die vom Hersteller empfohlen werden.** Durch ein Ladegerät, das für eine bestimmte Art von Akkus geeignet ist, besteht Brandgefahr, wenn es mit anderen Akkus verwendet wird.
 - b) Verwenden Sie nur die dafür vorgesehenen Akkus in den Elektrowerkzeugen.** Der Gebrauch von anderen Akkus kann zu Verletzungen und Brandgefahr führen.
 - c) Halten Sie den nicht benutzten Akku fern von Büroklammern, Münzen, Schlüsseln, Nägeln, Schrauben oder anderen kleinen Metallgegenständen, die eine Überbrückung der Kontakte verursachen könnten.** Ein Kurzschluss zwischen den Akkukontakten kann Verbrennungen oder Feuer zur Folge haben.
 - d) Bei falscher Anwendung kann Flüssigkeit aus dem Akku austreten. Vermeiden Sie den Kontakt damit. Bei zufälligem Kontakt mit Wasser abspülen. Wenn die Flüssigkeit in die Augen kommt, nehmen Sie zusätzlich ärztliche Hilfe in Anspruch.** Austretende Akkuflüssigkeit kann zu Hautreizungen oder Verbrennungen führen.

- e) **Benutzen Sie keinen beschädigten oder veränderten Akku.** Beschädigte oder veränderte Akkus können sich unvorhersehbar verhalten und zu Feuer, Explosion oder Verletzungsgefahr führen.
- f) **Setzen Sie einen Akku keinem Feuer oder zu hohen Temperaturen aus.** Feuer oder Temperaturen über 130 °C können eine Explosion hervorrufen.
- g) **Befolgen Sie alle Anweisungen zum Laden und laden Sie den Akku oder das Akkuwerkzeug niemals außerhalb des in der Betriebsanleitung angegebenen Temperaturbereichs.** Falsches Laden oder Laden außerhalb des zugelassenen Temperaturbereichs kann den Akku zerstören und die Brandgefahr erhöhen.

6) Service

- a) **Lassen Sie Ihr Elektrowerkzeug nur von qualifiziertem Fachpersonal und nur mit Original-Ersatzteilen reparieren.** Damit wird sichergestellt, dass die Sicherheit des Elektrowerkzeugs erhalten bleibt.
- b) **Warten Sie niemals beschädigte Akkus.** Sämtliche Wartung von Akkus sollte nur durch den Hersteller oder bevollmächtigte Kundendienststellen erfolgen.

7) ZUSÄTZLICHE SICHERHEITSHINWEISE

- a) **Halten Sie das Gerät an den isolierten Griffflächen, wenn Sie Arbeiten ausführen, bei denen das Einsatzwerkzeug verborgene Stromleitungen treffen kann.**

Der Kontakt mit einer spannungsführenden Leitung kann auch metallene Geräteteile unter Spannung setzen und zu einem elektrischen Schlag führen.

- b) **Halten Sie das Gerät an den isolierten Griffflächen, wenn Sie Arbeiten ausführen, bei denen die Schraube verborgene Stromleitungen treffen kann.** Der Kontakt der Schraube mit einer spannungsführenden Leitung kann auch metallene Geräteteile unter Spannung setzen und zu einem elektrischen Schlag führen.
- c) **Verwenden Sie kein Zubehör welches nicht von PARKSIDE empfohlen wurde.** Die kann zu elektrischem Schlag oder Feuer führen.

8) RESTRISIKEN

Auch wenn Sie dieses Elektrowerkzeug vorschriftsmäßig bedienen, bleiben immer Restrisiken bestehen. Folgende Gefahren können im Zusammenhang mit der Bauweise und Ausführung dieses Elektrowerkzeugs auftreten:

- Schnittverletzungen
- Gehörschäden, falls kein geeigneter Gehörschutz getragen wird.
- Gesundheitsschäden, die aus Hand-Arm-Schwingungen resultieren, falls das Gerät über einen längeren Zeitraum verwendet wird oder nicht ordnungsgemäß geführt und gewartet wird.



Warnung! Dieses Elektrowerkzeug erzeugt während des Betriebs ein elektromagnetisches Feld. Dieses Feld kann unter bestimmten Umständen aktive oder passive medizinische Implantate beeinträchtigen. Um die Gefahr von ernsthaften oder tödlichen Verletzungen zu verringern, empfehlen wir Personen mit medizinischen Implantaten ihren

Arzt und den Hersteller des medizinischen Implantats zu konsultieren, bevor die Maschine bedient wird.



Beachten Sie die Sicherheitshinweise und Hinweise zum Aufladen und der korrekten Verwendung, die in der Betriebsanleitung Ihres Akkus und Ladegeräts der Serie Parkside X 20 V Team gegeben sind. Eine detaillierte Beschreibung zum Ladevorgang und weitere Informationen finden Sie in dieser separaten Bedienungsanleitung.

Bedienung



Nehmen Sie den Akku aus dem Gerät, um eine unbeabsichtigte Inbetriebnahme zu verhindern. Es besteht Verletzungsgefahr!



Achten Sie darauf, dass die Umgebungstemperatur während dem Arbeiten 50 °C nicht überschreitet und -20 °C nicht unterschreitet.



Ladezustand des Akkus prüfen

Die Ladezustandsanzeige (7) signalisiert den Ladezustand des Akkus (8).

- Der Ladezustand des Akkus wird durch Aufleuchten der entsprechenden LED-Leuchte angezeigt. Drücken Sie hierfür die Softtaste (6) der Ladezustandsanzeige (7).

rot-gelb-grün => Akku vollgeladen
rot-gelb => Akku ca. zur Hälfte geladen
rot => Akku muss geladen werden



Akku aufladen



Lassen Sie einen erwärmten Akku vor dem Laden abkühlen.



Laden Sie den Akku (8) auf, wenn nur noch die rote LED der Ladezustandsanzeige (7) leuchtet.

1. Nehmen Sie gegebenenfalls den Akku (8) aus dem Gerät.
2. Schieben Sie den Akku (8) in den Ladeschacht des Ladegerätes (17).
3. Schließen Sie das Ladegerät (17) an eine Steckdose an.
4. Nach erfolgtem Ladevorgang trennen Sie das Ladegerät (17) vom Netz.
5. Ziehen Sie den Akku (8) aus dem Ladegerät (17).

Übersicht der LED-Kontrollanzeigen auf dem Ladegerät (17):

Grüne LED leuchtet ohne eingesetzten Akku: Ladegerät betriebsbereit.

Grüne LED leuchtet: Akku ist geladen.

Rote LED leuchtet: Akku lädt.

Rote LED blinkt: Akku überhitzt

Rote + Grüne LED blinken: Akku defekt



Akku-Pack ins Gerät einsetzen / entnehmen

Akku-Pack einsetzen

1. Bringen Sie den Drehrichtungsschalter (11) in Mittelstellung (Sperr).
2. Schieben Sie den Gerätefuß auf den Akku-Pack (8) bis dieser einrastet.

Akku-Pack entnehmen

1. Drücken Sie die Entriegelungstaste (9) und ziehen Sie den Akku-Pack (8) nach vorne vom Gerät ab.

A Gangwahl

Schieben Sie den Gang-Wahlschalter (4) auf **1** oder **2**, entsprechend einer niedrigen bzw. hohen Drehzahlvorwahl.

Gang 1 0-400 min⁻¹
 Gang 2... 0-1400 min⁻¹

 Die Gangumschaltung darf nur im Stillstand betätigt werden.

B Drehrichtung einstellen

Mit dem Drehrichtungsschalter können Sie die Drehrichtung des Gerätes wählen (Rechtslauf und Linkslauf) und das Gerät gegen ungewolltes Einschalten sichern. Der Pfeil auf dem Drehrichtungsschalter gibt die Arbeitsrichtung an.

1. Warten Sie den Stillstand des Gerätes ab.
2. Schieben Sie den Drehrichtungsschalter (11) in die gewünschte Position:

Rechtslauf: Zum Bohren und Eindrehen von Schrauben. Den Drehrichtungsschalter rechts, mit Pfeil nach vorne, drücken.

Linkslauf: Zum Lösen von Schrauben. Den Drehrichtungsschalter links, mit Pfeil nach hinten, drücken.

3. **Einschaltperre:** Drehrichtungsschalter in Mittelstellung bringen.

 Der Drehrichtungsschalter darf nur im Stillstand betätigt werden.

A Drehmoment einstellen

Sie können durch Drehen des Drehmomenteinstellrings (3) das maximale Drehmoment

voreinstellen. Es sind 25 Drehmomentstufen + 1 Bohrstufe vorgesehen

1. Wählen Sie das gewünschte Drehmoment durch Drehen am Drehmomenteinstellung (3):

Stufe 1 → niedrigstes Drehmoment.
 Stufe 25 → höchstes Drehmoment.

Schrauben: Stufe 1 - 25

Bohren: Stufe 1-25

2. Beginnen Sie bei einer kleineren Drehmoment-Stufe und erhöhen Sie diese nach Bedarf.

 Der Drehmomenteinstellung darf nur im Stillstand betätigt werden.

 Das Erreichen der voreingestellten Drehmomentgrenze wird von einem deutlichen Ratschen begleitet. Dieses Geräusch wird durch die Rutschkupplung verursacht.

D Werkzeugwechsel

1. Drehen Sie das Schnellspannbohrfutter (2) gegen den Uhrzeigersinn auf, bis die Bohrfutteröffnung (1) groß genug ist, um das Werkzeug aufzunehmen.
2. Schieben Sie das Werkzeug soweit wie möglich in das Schnellspannbohrfutter (2) ein.
3. Drehen Sie das Schnellspannbohrfutter im Uhrzeigersinn, um das Werkzeug fest zu klemmen.
4. Um das Werkzeug wieder zu entfernen, drehen Sie das Schnellspannbohrfutter (2) auf und ziehen Sie das Werkzeug heraus.

 Rechts und links am Gehäuse befindet sich ein Bit-Halter (A 5) mit Magnet. Am Bit-Halter können Sie jeweils einen Bit befestigen.

A Ein-/Ausschalten

Mit dem Ein-/Ausschalter (12) können Sie die Drehzahl stufenlos regulieren. Je weiter Sie den Ein-/Ausschalter drücken, desto höher ist die Drehzahl.

1. Zum Einschalten des Gerätes drücken Sie den Ein-/Ausschalter (12). Das LED-Arbeitslicht (10) leuchtet während des Betriebs.
2. Zum Ausschalten lassen Sie den Ein-/Ausschalter (12) los.
Wenn Sie den Drehrichtungsschalter (11) in Mittelstellung bringen, ist das Gerät gegen Einschalten gesichert.



In Arbeitspausen kann das Gerät mit dem integrierten Metallbügel (B 18) am Gürtel eingehängt werden. Achten Sie darauf, dass das Gerät ausgeschaltet und gegen unbeabsichtigtes Einschalten gesichert ist.
Der Metallbügel eignet sich ebenfalls zum Öffnen von Flaschen mit Kronkorken.

Reinigung und Wartung



Lassen Sie Instandsetzungsarbeiten und Wartungsarbeiten, die nicht in dieser Anleitung beschrieben sind, von unserem Service-Center durchführen. Verwenden Sie nur Originalteile.



Schalten Sie das Gerät aus und nehmen Sie vor allen Arbeiten den Akku aus dem Gerät.

Führen Sie folgende Reinigungs- und Wartungsarbeiten regelmäßig durch. Dadurch ist eine lange und zuverlässige Nutzung gewährleistet.

Reinigung



Das Gerät darf weder mit Wasser abgespritzt werden, noch in Wasser gelegt werden. Es besteht die Gefahr eines Stromschlages.

- Halten Sie Lüftungsschlitze, Motorgehäuse und Griffe des Gerätes sauber. Verwenden Sie dazu ein feuchtes Tuch oder eine Bürste.
Verwenden Sie keine Reinigungs- bzw. Lösungsmittel. Sie könnten das Gerät damit irreparabel beschädigen.

Wartung

Das Gerät ist wartungsfrei.

Lagerung

- Bewahren Sie das Gerät an einem trockenen und staubgeschützten Ort auf, außerhalb der Reichweite von Kindern.
- Die Lagertemperatur für den Akku und das Gerät beträgt zwischen 0 °C und 45 °C. Vermeiden Sie während der Lagerung extreme Kälte oder Hitze, damit der Akku nicht an Leistung verliert.

Entsorgung/ Umweltschutz

Nehmen Sie den Akku aus dem Gerät bevor Sie das Gerät entsorgen! Führen Sie Gerät, Zubehör und Verpackung einer umweltgerechten Wiederverwertung zu. Entsorgungshinweise zum Akku finden Sie in der separaten Betriebsanleitung Ihres Akkus und Ladegeräts.



Elektrische Geräte gehören nicht in den Hausmüll.

- Geben Sie das Gerät an einer Verwertungsstelle ab. Die verwendeten Kunststoff- und Metallteile können sortenrein getrennt werden und so einer Wiederverwertung zugeführt werden. Fragen Sie hierzu unser Service-Center.
- Die Entsorgung Ihrer defekten, eingesendeten Geräte führen wir kostenlos durch.

Ersatzteile/Zubehör

Ersatzteile und Zubehör erhalten Sie unter www.grizzlytools.shop

Sollten Sie Probleme mit dem Bestellvorgang haben, verwenden Sie bitte das Kontaktformular. Bei weiteren Fragen wenden Sie sich an das „Service-Center“ (siehe Seite 15).

Schnellspannbohrfutter..... 91 105806

Garantie

Sehr geehrte Kundin, sehr geehrter Kunde, Sie erhalten auf dieses Gerät 3 Jahre Garantie ab Kaufdatum.

Im Falle von Mängeln dieses Produkts stehen Ihnen gegen den Verkäufer des Produkts gesetzliche Rechte zu. Diese gesetzlichen Rechte werden durch unsere im Folgenden dargestellte Garantie nicht eingeschränkt.

Garantiebedingungen

Die Garantiefrist beginnt mit dem Kaufdatum. Bitte bewahren Sie den Original-Kassenbon gut auf. Diese Unterlage wird als Nachweis für den Kauf benötigt. Tritt innerhalb von drei Jahren ab dem Kaufdatum dieses Produkts ein Material- oder Fabrikationsfehler auf, wird das Produkt von uns – nach unserer Wahl – für Sie kostenlos repariert oder ersetzt. Diese Garantieleistung setzt voraus, dass innerhalb der Drei-

Jahres-Frist das defekte Gerät und der Kaufbeleg (Kassenbon) vorgelegt und schriftlich kurz beschrieben wird, worin der Mangel besteht und wann er aufgetreten ist.

Wenn der Defekt von unserer Garantie gedeckt ist, erhalten Sie das reparierte oder ein neues Produkt zurück. Mit Reparatur oder Austausch des Produkts beginnt kein neuer Garantiezeitraum.

Garantiezeit und gesetzliche Mängelansprüche

Die Garantiezeit wird durch die Gewährleistung nicht verlängert. Dies gilt auch für ersetzte und reparierte Teile. Eventuell schon beim Kauf vorhandene Schäden und Mängel müssen sofort nach dem Auspacken gemeldet werden. Nach Ablauf der Garantiezeit anfallende Reparaturen sind kostenpflichtig.

Garantieumfang

Das Gerät wurde nach strengen Qualitätsrichtlinien sorgfältig produziert und vor Anlieferung gewissenhaft geprüft.

Die Garantieleistung gilt für Material- oder Fabrikationsfehler. Diese Garantie erstreckt sich nicht auf Produktteile, die normaler Abnutzung ausgesetzt sind und daher als Verschleißteile angesehen werden können (z. B. Schnellspannbohrfutter) oder für Beschädigungen an zerbrechlichen Teilen (z. B. Schalter). Diese Garantie verfällt, wenn das Produkt beschädigt, nicht sachgemäß benutzt oder nicht gewartet wurde. Für eine sachgemäße Benutzung des Produkts sind alle in der Betriebsanleitung aufgeführten Anweisungen genau einzuhalten. Verwendungszwecke und Handlungen, von denen in der Betriebsanleitung abgeraten oder vor denen gewarnt wird, sind unbedingt zu vermeiden. Das Produkt ist lediglich für den privaten und nicht für den gewerblichen Gebrauch bestimmt. Bei missbräuchlicher und unsachgemäßer Behandlung, Gewaltanwendung

und bei Eingriffen, die nicht von unserer autorisierten Service-Niederlassung vorgenommen wurden, erlischt die Garantie.

Abwicklung im Garantiefall

Um eine schnelle Bearbeitung Ihres Anliegens zu gewährleisten, folgen Sie bitte den folgenden Hinweisen:

- Bitte halten Sie für alle Anfragen den Kassenbon und die Identifikationsnummer (IAN 374077_2104) als Nachweis für den Kauf bereit.
- Die Artikelnummer entnehmen Sie bitte dem Typenschild.
- Sollten Funktionsfehler oder sonstige Mängel auftreten kontaktieren Sie zunächst die nachfolgend benannte Serviceabteilung **telefonisch** oder per **E-Mail**. Sie erhalten dann weitere Informationen über die Abwicklung Ihrer Reklamation.
- Ein als defekt erfasstes Produkt können Sie, nach Rücksprache mit unserem Kundenservice, unter Beifügung des Kaufbelegs (Kassenbons) und der Angabe, worin der Mangel besteht und wann er aufgetreten ist, für Sie portofrei an die Ihnen mitgeteilte Service-Anschrift übersenden. Um Annahmeprobleme und Zusatzkosten zu vermeiden, benutzen Sie unbedingt nur die Adresse, die Ihnen mitgeteilt wird. Stellen Sie sicher, dass der Versand nicht unfrei, per Sperrgut, Express oder sonstiger Sonderfracht erfolgt. Senden Sie das Gerät bitte inkl. aller beim Kauf mitgelieferten Zubehörteile ein und sorgen Sie für eine ausreichend sichere Transportverpackung.

Reparatur-Service

Sie können Reparaturen, **die nicht der Garantie unterliegen**, gegen Berechnung von unserer Service-Niederlassung durchführen lassen. Sie erstellt Ihnen gerne einen Kos-

tenvoranschlag. Wir können nur Geräte bearbeiten, die ausreichend verpackt und frankiert eingesandt wurden.

Achtung: Bitte senden Sie Ihr Gerät gereinigt und mit Hinweis auf den Defekt an unsere Service-Niederlassung.

Nicht angenommen werden unfrei - per Sperrgut, Express oder mit sonstiger Sonderfracht - eingeschickte Geräte.

Die Entsorgung Ihrer defekten, eingesendeten Geräte führen wir kostenlos durch.

Service-Center

DE Service Deutschland
Tel.: 0800 54 35 111
E-Mail: grizzly@lidl.de
IAN 374077_2104

AT Service Österreich
Tel.: 0820 201 222
(0,15 EUR/Min.)
E-Mail: grizzly@lidl.at
IAN 374077_2104

CH Service Schweiz
Tel.: 0842 665566
(0,08 CHF/Min.,
Mobilfunk max. 0,40 CHF/Min.)
E-Mail: grizzly@lidl.ch
IAN 374077_2104

Importeur

Bitte beachten Sie, dass die folgende Anschrift keine Serviceanschrift ist. Kontaktieren Sie zunächst das oben genannte Service-Center.

Grizzly Tools GmbH & Co. KG

Stockstädter Straße 20
DE-63762 Großostheim
GERMANY
www.grizzlytools.de

Content

Introduction	16
Intended purpose.....	16
General description.....	17
Extent of the delivery	17
Overview.....	17
Functional description	17
Technical data.....	17
Safety instructions.....	18
Symbols and icons	18
General Safety Directions for Power Tools.....	19
Operation	22
Checking the battery charge level....	22
Inserting / removing the device's battery pack.....	23
Choice of gear	23
Set the direction of rotation	23
Torque setting.....	23
Tool change	24
Switching on/off	24
Cleaning and maintenance.....	24
Cleaning.....	24
Maintenance	25
Storage.....	25
Disposal and protection of the environment	25
Replacement parts/accessories... ..	25
Guarantee	26
Repair Service.....	27
Service-Center.....	27
Importer	27
Translation of the original EC declaration of conformity	120
Exploded drawing	129

Introduction

Congratulations on the purchase of your new device. With it, you have chosen a high quality product. During production, this equipment has been checked for quality and subjected to a final inspection. The functionality of your equipment is therefore guaranteed.



The operating instructions constitute part of this product. They contain important information on safety, use and disposal. Before using the product, familiarise yourself with all of the operating and safety instructions. Use the product only as described and for the applications specified. Keep this manual safely and in the event that the product is passed on, hand over all documents to the third party.

Intended purpose

The device is intended for drilling screws in and out and for drilling holes in wood, metal or plastic.

Any other use that is not explicitly approved in these instructions may result in damage to the equipment and represent a serious danger to the user.

The user or operator is responsible for accidents causing injury to other people or damage to property.

This equipment is not suitable for commercial use. Commercial use will invalidate the guarantee.

The device is part of the Parkside X 20 V TEAM series and can be operated using Parkside X 20 V TEAM series batteries. The batteries may only be charged using chargers from the Parkside X 20 V TEAM series.

General description

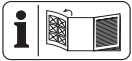

The illustrations are on the front and back fold-out page.

Extent of the delivery

Carefully unpack the appliance and check that it is complete:

- Cordless Drill
- 8 Screw bits, length 50 mm:
Cross recess:
PH1, PH2, PH3, PZ1, PZ2, PZ3
Recess: SL5, SL6
- 8 drill bits: 2 mm, 2,5 mm, 3 mm, 4 mm, 5 mm, 6 mm, 8 mm, 10 mm
- Bit extension
- Storage case
- Instruction manual



The rechargeable battery and charger are not included in delivery.

Overview



- 1 Drill chuck aperture
- 2 Keyless drill chuck
- 3 Torque adjustment ring
- 4 Speed selector
- 5 Bit holder
- 6 Button for charge status display
- 7 Battery Indicator
- 8 Battery
- 9 Battery release button
- 10 LED working light
- 11 Direction of rotation switch
- 12 On/off switch
- 13 Drill bits
- 14 Screw bits
- 15 Bit extension
- 16 Storage case
- 17 Charger



- 18 Metal belt clip

Functional description

The cordless drill with two-speed gearing has a 25+1 level torque adjustment, left/right running, a removable keyless chuck and an LED working light. Please refer to the descriptions below for information on how the operating elements work.

Technical data

Cordless Drill Set..... PABS 20-Li E6

Motor voltage U	20 V==
Idling speed n_0	
1st gear	0-400 min ⁻¹
2nd gear	0-1400 min ⁻¹
Maximum torque.....	45 Nm
Span-chuck Ø	1.5-13 mm
Weight (with battery).....	1.65 kg
Drilling capacity	
for wood.....	max. 30 mm
for steel	max. 13 mm
Protection category.....	IPX0
Temperature.....	max. 50 °C
Charging process.....	4 - 40 °C
Operation	-20 - 50 °C
Storage.....	0 - 45 °C
Sound pressure level	
(L_{pA})	72.1 dB(A), K_{pA} = 5 dB
Sound power level	
(L_{WA})	83.1 dB(A); K_{WA} = 5 dB
Vibration (a_i)	
max.	<2,5 m/s ² ; K = 1,5 m/s ²

Noise and vibration values have been determined according to the standards and regulations mentioned in the declaration of conformity.

The stated vibration emission value was measured in accordance with a standard testing procedure and may be used to compare one power tool to another.

The stated vibration emission value may also be used for a preliminary exposure assessment.

Warning: The vibration emission value may differ during actual use of the power tool from the stated value depending on the manner in which the power tool is used.

Try to keep the exposure to vibrations as low as possible.

An example of how to reduce vibration exposure is limiting the working hours. For this purpose all parts of the operating cycle have to be considered (for example, times when the electric tool is switched off and times when it is switched on but running without any load).

Attention! An up-to-date list of battery compatibility can be found at: www.lidl.de/akku

This device must be operated with the following rechargeable batteries: PAP 20 A1, PAP 20 A3, PAP 20 B1, PAP 20 B3

This type of rechargeable battery may be charged with the following chargers: PLG 20 A1, PLG 20 A3, PDSLГ 20 A1, PLG 20 C1, PLG 20 C3, PLG 20 A4.

Charging time (min.)	PLG 20 A1 PLG 20 A4 PLG 20 C1	PLG 20 A3 PDSLГ 20 A1 PLG 20 C3
PAP 20 A1 PAP 20 B1	60	30
PAP 20 A3 PAP 20 B3	120	60

Safety instructions

Ensure that the safety instructions are observed when operating the appliance.

Symbols and icons

Symbols on the appliance:



Carefully read these operating instructions.



Electrical appliances must not be disposed of with the domestic waste.



This device is part of the Parkside X 20 V TEAM series

Symbols on the drill set:



Wear personal protective equipment. Wear eye protection!



Wear hearing protection!



Wear a dust protection mask!

Symbols in the manual



Warning symbols with information on damage and injury prevention.



Hazard symbol with information on the prevention of personal injury caused by electric shock.



Instruction symbols with information on preventing damage.



Help symbols with information on improving tool handling.

General Safety Directions for Power Tools



WARNING! Read all safety notices, instructions, illustrations and technical data that have been provided with this power tool. Omissions in the compliance with safety directions and instructions can cause electrical shock, fire and/or severe injuries.

Retain all safety directions and instructions for future use.

The term „power tool“ in the warnings refers to your mains-operated (corded) power tool or battery-operated (cordless power tool).

1) WORK AREA SAFETY

- a) **Keep work area clean and well lit.** Cluttered or dark areas invite accidents.
- b) **Do not operate power tools in explosive atmospheres, such as in the presence of flammable liquids, gases or dust.** Power tools create sparks which may ignite the dust or fumes.
- c) **Keep children and bystanders away while operating a power tool.** Distractions can cause you to lose control.

2) ELECTRICAL SAFETY

- a) **Power tool plugs must match the outlet. Never modify the plug in any way. Do not use any adapter plugs with earthed (grounded) power tools.** Unmodified plugs and matching outlets will reduce risk of electric shock.

- b) **Avoid body contact with earthed or grounded surfaces, such as pipes, radiators, ranges and refrigerators.** There is an increased risk of electric shock if your body is earthed or grounded.
- c) **Do not expose power tools to rain or wet conditions.** Water entering a power tool will increase the risk of electric shock.
- d) **Do not abuse the cord. Never use the cord for carrying, pulling or unplugging the power tool. Keep cord away from heat, oil, sharp edges or moving parts.** Damaged or entangled cords increase the risk of electric shock.
- e) **When operating a power tool outdoors, use an extension cord suitable for outdoor use.** Use of a cord suitable for outdoor use reduces the risk of electric shock.
- f) **If operation of the power tool in a damp environment is unavoidable, please use a residual current circuitry.** The use of a residual current circuitry reduces the risk of an electric shock.

3) PERSONAL SAFETY

- a) **Stay alert, watch what you are doing and use common sense when operating a power tool. Do not use a power tool while you are tired or under the influence of drugs, alcohol or medication.** A moment of inattention while operating power tools may result in serious personal injury.
- b) **Use personal protective equipment. Always wear eye protection.** Protective equipment such as dust mask, non-skid safety shoes, hard

hat, or hearing protection used for appropriate conditions will reduce personal injuries.

- c) **Prevent unintentional starting. Ensure the switch is in the off-position before connecting to power source and/or battery pack, picking up or carrying the tool.** Carrying power tools with your finger on the switch or energising power tools that have the switch on invites accidents.
- d) **Remove any adjusting key or wrench before turning the power tool on.** A wrench or a key left attached to a rotating part of the power tool may result in personal injury.
- e) **Do not overreach. Keep proper footing and balance at all times.** This enables better control of the power tool in unexpected situations.
- f) **Dress properly. Do not wear loose clothing or jewellery. Keep your hair, clothing and gloves away from moving parts.** Loose clothes, jewellery or long hair can be caught in moving parts.
- g) **If dust extraction and collection devices can be installed, make sure that these are connected and used correctly.** Use of dust collection can reduce dust-related hazards.
- h) **Do not allow yourself to be lulled into a false sense of security and do not disregard the safety rules for power tools, even if you are familiar with the power tool after using it many times.** Careless action can lead to serious injuries within a fraction of a second.

4) POWER TOOL USE AND CARE

- a) **Do not force the power tool. Use the correct power tool for your application.** The correct power tool will do the job better and safer at the rate for which it was designed.
- b) **Do not use the power tool if the switch does not turn it on and off.** Any power tool that cannot be controlled with the switch is dangerous and must be repaired.
- c) **Remove the plug from the wall socket and/or remove the rechargeable battery before you change the device's settings, change accessory parts or put away the power tool.** Such preventive safety measures reduce the risk of starting the power tool accidentally.
- d) **Store idle power tools out of the reach of children and do not allow persons unfamiliar with the power tool or these instructions to operate the power tool.** Power tools are dangerous in the hands of untrained users.
- e) **Look after the power tool and application tool carefully. Check for misalignment or binding of moving parts, breakage of parts and any other condition that may affect the power tool's operation. If damaged, have the power tool repaired before use.** Many accidents are caused by poorly maintained power tools.
- f) **Keep cutting tools sharp and clean.** Properly maintained cutting tools with sharp cutting edges are less likely to bind and are easier to control.
- g) **Use the power tool, accessories and tool bits etc. in accordance with these instructions, taking**

into account the working conditions and the work to be performed. Use of the power tool for operations different from those intended could result in a hazardous situation.

- h) Keep handles and grip surfaces dry, clean and free from oil and grease.** Slippery handles and grip surfaces do not permit safe operation and control over the power tool in unexpected situations.

5) CAREFUL HANDLING AND USE OF BATTERY DEVICES

- a) Charge the batteries only in chargers that are recommended by the manufacturer.** Risk of fire if a charger that is suitable for a specific type of battery is used with other batteries.
- b) In the power tools, use only the batteries designed for the purpose.** The use of other batteries may result in injuries and risk of fire.
- c) Keep the unused battery away from paper clips, coins, keys, nails, screws and other small metal objects, which could cause bridging of the contacts.**
A short circuit between the battery contacts may cause burns or fire.
- d) If used incorrectly, liquid may leak from the battery. Avoid contact with this. In the event of accidental contact, rinse off with water.** If the liquid gets into eyes, seek medical assistance. Leaking battery fluid may cause skin irritations or burns.
- e) Do not use damaged or altered batteries.** Damaged or altered batteries can be unpredictable and lead to fire, explosion or risk of injury.
- f) Do not expose batteries to fire**

or elevated temperatures. Fire or temperatures over 130 °C can cause an explosion.

- g) Follow all instructions for charging and never charge the battery or the battery-powered tool outside the temperature range stated in the operating instructions.** Incorrect charging or charging outside the permitted temperature range may destroy the battery and increase the risk of fire.

6) SERVICE

- a) Have your power tool serviced by a qualified repair person using only identical replacement parts.** This will ensure that the safety of the power tool is maintained.
- b) Never repair damaged batteries.** All battery repairs should be carried out by the manufacturer or authorised customer service centres only.

7) ADDITIONAL SAFETY INSTRUCTIONS

- a) Hold the appliance by the insulated gripping surfaces when performing work in which the tool may come into contact with hidden wiring.** Contact with a live wire can also cause a charge in metal parts of the appliance and result in an electric shock.
- b) Hold the device by the insulated gripping surfaces when performing work in which the cutting tool may come into contact with hidden wiring or its own cord.**
If the screw were to come into contact with a live electrical cable, metal parts of the appliance could also become live

and cause an electric shock.

- c) **Do not use any accessories that are not recommended by PARKSIDE.** This can result in electric shock or fire.

8) RESIDUAL RISKS

Even if properly operating and handling this electric tool, some residual risks will remain. Due to its construction and build, this electric tool may present the following hazards:

- a) Cuts
- b) Ear damage if working without ear protection.
- c) Damage to your health caused by swinging your hands and arms when operating the appliance for longer periods of time or if the unit is not held or maintained properly.



Warning! During operation, this electric tool generates an electro-magnetic field which, under certain circumstances, may impair the functionality of active or passive medical implants. To reduce the risk of serious or lethal injuries, we recommend that persons with medical implants consult their doctor and the manufacturer of their medical implant before operating the machine.



Observe the safety information and notes on charging and proper use as shown in the instruction manual for your battery and charger from the Parkside X 20 V Team series. A detailed description of the charging process and further information can be found in the separate operating instructions.

Operation



Remove the battery from the device to prevent accidental operation. Risk of injury!



Ensure that the ambient temperature does not exceed 50°C or fall below -20°C during work.



Checking the battery charge level

The battery's (8) charge level is indicated by the charge state indicator (7).

The LEDs indicate the battery's charge level, when the device is in operation. To do this, press the softkey (6) of the charge level indicator (7).

red-yellow-green => Battery fully charged
red and yellow => Battery half charged
red => Battery needs to be charged

Recharging the battery



Allow a hot battery to cool before charging.



Only charge the battery (8) when the red LED on the charge status indicator (7) is on.

1. Remove the battery (8) from the appliance, as necessary (see „Removing/ inserting the battery“).
2. Insert the battery (8) in the charging compartment of the battery charger (17).

3. Plug the battery charger (17) into a mains outlet.
4. Once charging is complete, disconnect the charger (17) from the mains supply.
5. Remove the battery (8) from the charger (17).

Overview of the control display on the charger (17):

Green LED lights up without battery inserted: Charger ready.

Green LED lights up: Battery such alleged charged.

Red LED lights up: Battery charging.

Red LED flashes: Battery overheated

Red + green LEDs flash: Defective battery

C Inserting / removing the device's battery pack

Inserting the battery pack:

1. Move the rotation direction switch (11) onto its middle setting (lock).
2. Slide the foot of the device onto the battery pack (8) until it clicks into place.

Removing the battery pack:

1. Push the release button (9) and pull the battery pack (8) out towards the front of the device.

A Choice of gear

Slide the gear selector (4) to **1** or **2**, corresponding to a low or high torque selection.

- 1st gear 0-400 min⁻¹
- 2nd gear 0-1400 min⁻¹

 A gear change may only be performed in standstill mode!

B Set the direction of rotation

You can select the direction of rotation with the direction switch (clockwise and anticlockwise direction) and secure the device against accidental start up. The arrow on the direction switch indicates the working direction.

1. Wait for the device to shut-down.
2. Push the direction switch (11) into the desired position:

Clockwise direction:

To drill and screw in screws. Press the direction switch to the right with the arrow pointing forwards

Counter-clockwise direction:



To unscrew screws. Press the direction switch to the left with the arrow pointing backwards

3. **Switch lock:** Bring direction switch to neutral position.

 The direction changed may only be performed in standstill mode.

A Torque setting

You can preset the maximum torque by rotating the torque adjustment ring (3). 25 torque settings + 1 drill setting are provided.

1. Turn the adjusting ring (3) to select the desired torque:
 Step 1 -> lowest torque,
 Step  -> highest torque.
Screws: Steps 1 - 25
Drilling: Step 
2. Start with a lower torque step and increase according to requirement.

 Torque adjustment should only be performed in standstill mode.

 Reaching the preset torque limit produces a noticeable rasping sound. This sound is caused by the slip clutch.

D Tool change

1. Rotate the keyless chuck (2) counter-clockwise, until the drill chuck aperture (1) is large enough to accommodate the tool.
2. Push the tool as far as possible into the keyless chuck (2).
3. Rotate the chuck clockwise to clamp the tool firmly.
4. To remove the tool again, rotate the keyless chuck (2) and pull out the tool.

 There is a bit holder (A 5) with magnet on the left and right of the housing. You can attach one bit at a time to the bit holder.

A Switching on/off

By using the on/off switch (12) you can progressively control the speed. The longer you push the on-off button, the higher the speed.

1. Press the on/off switch (12) to start the device. The LED work light (10) lights up during operation.
2. To turn it off, release the on/off switch (12).
When you move the direction switch (11) to the middle position, the device is secured against being switched on.

 During breaks in work, the device can be hung from a belt, using the integral metal clip (B 18). Take care to ensure that the device is switched off and secured against accidental activation.
The metal clip is also suitable for opening bottles with bottle caps.

Cleaning and maintenance

 Contact our Service Centre about repairs and servicing not described in this manual. Only use OEM parts. Risk of injury!

 Turn off the appliance and, before doing any servicing, remove the battery.

The following cleaning and servicing should be done regularly. This will ensure a long and reliable service life.

Cleaning

 **Do not spray the appliance with water and do not immerse it in water. Electric shock hazard!**

- Keep clean the ventilation slots, motor housing and handles of the appliance. Use a damp cloth or a brush.
Do not use cleaning agents or solvents. You may otherwise irreparably damage the appliance.

Replacement parts/accessories

Spare parts and accessories can be obtained at www.grizzlytools.shop

If you have issues ordering, please use the contact form.
If you have any other questions, contact the "Service-Center" (see page 27).

Keyless drill chuck.....91105806

Maintenance

The appliance cleaner is maintenance free.

Storage

- Store the equipment in a dry place well out of reach of children.
- The storage temperature for the rechargeable battery and the device is between 0°C and 45°C. Avoid extreme cold or heat during storage to ensure the battery output is not adversely affected.

Disposal and protection of the environment

Remove the rechargeable battery before disposing of the device!

The device, accessories and packaging should be properly recycled.

Instruction on how to dispose of the rechargeable battery can be found in the separate instruction manual for your battery and charger



Electrical appliances must not be disposed of with the domestic waste.

- Return the unit to a recycling centre. The plastics and metals in the unit can be sorted and appropriately recycled. Ask our Service Centre for details.
- Defective units returned to us will be disposed of for free.

Guarantee

Dear Customer,
This equipment is provided with a 3-year guarantee from the date of purchase. In case of defects, you have statutory rights against the seller of the product. These statutory rights are not restricted by our guarantee presented below.

Terms of Guarantee

The term of the guarantee begins on the date of purchase. Please retain the original receipt. This document is required as proof of purchase.

If a material or manufacturing defect occurs within three years of the date of purchase of this product, we will repair or replace at our choice the product for you free of charge. This guarantee requires the defective equipment and proof of purchase to be presented within the three-year period with a brief written description of what constitutes the defect and when it occurred.

If the defect is covered by our guarantee, you will receive either the repaired product or a new product. No new guarantee period begins on repair or replacement of the product.

Guarantee Period and Statutory Claims for Defects

The guarantee period is not extended by the guarantee service. This also applies for replaced or repaired parts. Any damages and defects already present at the time of purchase must be reported immediately after unpacking. Repairs arising after expiry of the guarantee period are chargeable.

Guarantee Cover

The equipment has been carefully produced in accordance with strict quality guidelines and conscientiously checked prior to delivery.

The guarantee applies for all material and manufacturing defects. This guarantee does not extend to cover product parts that are subject to normal wear and may therefore be considered as wearing parts (e.g. keyless drill chuck) or to cover damage to breakable parts (e.g. switches).

This guarantee shall be invalid if the product has been damaged, used incorrectly or not maintained. Precise adherence to all of the instructions specified in the operating manual is required for proper use of the product. Intended uses and actions against which the operating manual advises or warns must be categorically avoided.

The product is designed only for private and not commercial use. The guarantee will be invalidated in case of misuse or improper handling, use of force, or interventions not undertaken by our authorised service branch.

Processing in Case of Guarantee

To ensure efficient handling of your query, please follow the directions below:

- Please have the receipt and item number (IAN 374077_2104) ready as proof of purchase for all enquiries.
- Please find the item number on the rating plate.
- Should functional errors or other defects occur, please initially contact the service department specified below by **telephone** or by **e-mail**. You will then receive further information on the processing of your complaint.

- After consultation with our customer service, a product recorded as defective can be sent postage paid to the service address communicated to you, with the proof of purchase (receipt) and specification of what constitutes the defect and when it occurred. In order to avoid acceptance problems and additional costs, please be sure to use only the address communicated to you. Ensure that the consignment is not sent carriage forward or by bulky goods, express or other special freight. Please send the equipment inc. all accessories supplied at the time of purchase and ensure adequate, safe transport packaging.

Repair Service

For a charge, **repairs not covered by the guarantee** can be carried out by our service branch, which will be happy to issue a cost estimate for you.

We can handle only equipment that has been sent with adequate packaging and postage.

Attention: Please send your equipment to our service branch in clean condition and with an indication of the defect.

Equipment sent carriage forward or by bulky goods, express or other special freight will not be accepted.

We will dispose of your defective devices free of charge when you send them to us.

Service-Center



Service Great Britain

Tel.: 0800 4047 657
E-Mail: grizzly@lidl.co.uk
IAN 374077_2104



Service Ireland

Tel.: 1890 930 034
(0,08 EUR/Min., (peak))
(0,06 EUR/Min., (off peak))
E-Mail: grizzly@lidl.ie
IAN 374077_2104

Importer

Please note that the following address is not a service address. Please initially contact the service centre specified above.

Grizzly Tools GmbH & Co. KG

Stockstädter Straße 20
DE-63762 Großostheim
Germany
www.grizzlytools.de

Sommaire

Introduction	28
Fins d'utilisation.....	28
Description générale	29
Volume de la livraison	29
Description du fonctionnement.....	29
Vue synoptique	29
Données techniques	29
Instructions de sécurité.....	30
Symboles et pictogrammes	30
Consignes de sécurité générales pour outils électriques	31
Mise en service	35
Contrôler l'état de chargement de l'accu.....	35
Charger l'accu.....	36
Insérer /retirer le bloc-batterie de l'appareil.....	36
Sélection de vitesse	36
Régler le sens de rotation	36
Réglage du moment de rotation	37
Changement d'outil.....	37
Allumer/éteindre.....	37
Nettoyage et entretien	38
Nettoyage.....	38
Maintenance	38
Rangement	38
Élimination et protection de l'environnement.....	38
Pièces détachées/Accessoires	39
Garantie - France	40
Garantie - Belgique.....	42
Service Réparations	43
Service-Center.....	43
Importateur	43
Traduction de la déclaration de conformité CE originale	121
Vue éclatée	129

Introduction

Toutes nos félicitations pour l'achat de votre nouvel appareil. Vous avez ainsi choisi un produit de qualité supérieure. La qualité de l'appareil a été vérifiée pendant la production et il a été soumis à un contrôle final. Le fonctionnement de votre appareil est donc ainsi garanti.



La notice d'utilisation fait partie de ce produit. Elle contient des instructions importantes pour la sécurité, l'utilisation et l'élimination des déchets. Avant d'utiliser ce produit, lisez attentivement les consignes d'emploi et de sécurité. N'utilisez le produit que tel que décrit et uniquement pour les domaines d'emploi indiqués. Conservez cette notice et remettez-la avec tous les documents si vous cédez le produit à un tiers.

Fins d'utilisation

Le dispositif est prévu pour faire tourner et de desserrage des vis et pour le perçage en bois, en métal ou en plastique. Toute autre utilisation qui n'est pas explicitement autorisée dans ce manuel risque d'endommager l'appareil et de constituer un risque imminent pour l'utilisateur et autrui. L'opérateur ou l'utilisateur est responsable des accidents ou dommages survenant à d'autres personnes ou à leurs biens. Le constructeur décline toute responsabilité en cas de dommages qui seraient occasionnés par une utilisation non conforme ou une manipulation inappropriée de l'appareil. Cet appareil n'est pas adapté à une utilisation industrielle.

Toute utilisation industrielle met fin à la garantie.

L'appareil fait partie de la gamme Parkside X 20 V TEAM et peut être utilisé avec les batteries de la gamme Parkside X 20 V TEAM. Les batteries doivent être chargées uniquement avec des chargeurs appartenant à la gamme Parkside X 20 V TEAM.

Description générale



Vous trouverez les illustrations sur les pages à l'arrière et à l'avant.

Volume de la livraison

Déballer l'appareil et vérifiez que la livraison est complète :

- Perceuse-visseuse sans fil
- 8 embouts de vissage, longueur 50 mm :
Cruciforme
PH1, PH2, PH3, PZ1, PZ2, PZ3
Plat : SL5, SL6
- 8 forets : 2 mm, 2,5 mm, 3 mm, 4 mm, 5 mm, 6 mm, 8 mm, 10 mm
- Rallonge d'embout
- Boîte de rangement
- Mode d'emploi



La batterie et le chargeur ne sont pas compris dans le matériel livré.

Description du fonctionnement

La perceuse-visseuse sans fil avec deux vitesses dispose d'un réglage d'étapes 25 + 1 de couple, rotation à droite/à gauche, d'un mandrin de perceuse à serrage rapide amovible et d'une lumière de travail DEL. Pour savoir quelles fonctions remplissent les éléments de commande, veuillez vous reporter aux descriptions suivantes.

Vue synoptique

- | | | |
|----------|----|--|
| A | 1 | Ouverture du mandrin |
| | 2 | Mandrin de perceuse à serrage rapide |
| | 3 | Anneau de réglage du couple de rotation |
| | 4 | Sélecteur de vitesse |
| | 5 | Porte-embouts |
| | 6 | Touche d'affichage de l'état de charge |
| | 7 | Annonce d'état de chargement de l'accumulateur |
| | 8 | Accumulateur |
| | 9 | Touche de déverrouillage de l'accumulateur |
| | 10 | Lumière de travail DEL |
| | 11 | Commutateur de sens de rotation |
| | 12 | Interrupteur Marche/Arrêt |
| | 13 | Forets |
| | 14 | Embouts |
| | 15 | Rallonge d'embout |
| | 16 | Boîte de rangement |
| | 17 | Chargeur |
| B | 18 | Crochet métallique |

Données techniques

Perceuse-visseuse

sans fil..... **PABS 20-Li E6**

Tension de moteur U..... 20 V==

Vitesse de rotation à vide n_0

1re vitesse..... 0-400 min⁻¹

2e vitesse..... 0-1400 min⁻¹

Couple de rotation maximal 45 Nm

Envergure du mandrin

de perceuse..... 1,5-13 mm

Poids (avec accu) 1,65 kg

Diamètre de perçage

dans le bois max. 30 mm

dans l'acier max. 13 mm

Type de protection..... IPX0

Température.....	max. 50 °C
Processus de charge	4 - 40 °C
Fonctionnement.....	-20 - 50 °C
Stockage.....	0 - 45 °C
Niveau de pression acoustique	
(L _{pA})	72,1 dB(A), K _{pA} = 5 dB
Niveau de puissance sonore	
(L _{WA})	83,1 dB(A); K _{WA} = 5 dB
Vibration (a _h)	
max.	<2,5 m/s ² ; K = 1,5 m/s ²

La valeur totale de vibrations déclarée a été mesurée conformément à une méthode d'essai normalisée et peut être utilisée pour comparer un outil à un autre. L'indication du fait que la valeur totale de vibrations déclarée peut également être utilisée pour une évaluation préliminaire de l'exposition.



Avertissement :

L'émission de vibration au cours de l'utilisation réelle de l'outil électrique peut différer de la valeur totale déclarée, selon les méthodes d'utilisation de l'outil. Essayez de maintenir aussi faible que possible la contrainte que constituent les vibrations. Mesures à titre d'exemple pour réduire la contrainte que constituent les vibrations. Une mesure à titre d'exemple pour réduire la contrainte que constituent les vibrations : limiter le temps de travail. Il faut à ce titre tenir compte de toutes les parties du cycle d'exploitation (par exemple les temps au cours desquels l'outil électroportatif est éteint, et ceux au cours desquels il est certes allumé mais fonctionne hors charge).



Attention ! Vous trouverez une liste actualisée de la compatibilité des batteries à l'adresse : www.lidl.de/akku

Il convient d'alimenter cet appareil avec les batteries suivantes : PAP 20 A1, PAP 20 A3, PAP 20 B1, PAP 20 B3
Ces batteries peuvent être rechargées avec les chargeurs suivants : PLG 20 A1, PLG 20 A3, PDSLGL 20 A1, PLG 20 C1, PLG 20 C3, PLG 20 A4.

Temps de charge (en min)	PLG 20 A1 PLG 20 A4 PLG 20 C1	PLG 20 A3 PDSLGL 20 A1 PLG 20 C3
PAP 20 A1 PAP 20 B1	60	30
PAP 20 A3 PAP 20 B3	120	60

Instructions de sécurité

Lors de l'utilisation de l'appareil, respectez les consignes de sécurité.

Symboles et pictogrammes

Symboles apposés sur l'appareil



Lisez attentivement les instructions d'emploi.



Les machines n'ont pas leur place dans les ordures ménagères.



La appareil fait partie de la gamme Parkside X 20 V TEAM

Symboles sur l'ensemble de forêts:



Portez une protection pour les yeux.



Portez une protection pour les oreilles.



Portez un équipement de protection respiratoire.

Symboles utilisés dans le mode d'emploi



Symbole de danger et indications relatives à la prévention de dommages corporels ou matériels.



Pictogramme de danger avec informations de prévention des dommages aux personnes par décharge électrique.



Symbole d'interdiction et indications relatives à la prévention de dommages.



Symboles de remarque et informations permettant une meilleure utilisation de l'appareil.

Consignes de sécurité générales pour outils électriques



AVERTISSEMENT ! Lisez toutes les consignes de sécurité, instructions, illustrations et caractéristiques techniques fournies avec cet outil électrique. Des omissions lors de l'observation des consignes de sécurité et des instructions peuvent causer une décharge électrique, un incendie et / ou de graves blessures.

Conservez toutes les consignes de sécurité et les instructions pour les consulter ultérieurement.

Le terme «outil» dans les avertissements fait référence à votre outil électrique alimenté par le secteur (avec cordon d'alimentation) ou votre outil fonctionnant sur batterie (sans cordon d'alimentation).

1) Sécurité sur le lieu de travail :

- a) **Conservez votre zone de travail propre et bien éclairée.** Les zones de travail en désordre et non éclairées peuvent être à l'origine d'accidents.
- b) **Avec l'outil électrique, ne travaillez pas dans un environnement soumis à un risque d'explosion et dans lequel se trouvent des poussières, des gaz et des liquides inflammables.** Les outils électriques produisent des étincelles qui peuvent enflammer la poussière ou les vapeurs.
- c) **Pendant l'utilisation de l'outil électrique, tenez à distance les enfants et les autres personnes.** En cas de déflexion, vous pouvez perdre le contrôle de l'appareil.

2) Sécurité électrique :

- a) **La fiche de raccordement de l'outil électrique doit convenir à la prise de courant. La fiche ne doit pas être modifiée de quelle manière que ce soit. N'utilisez aucune prise d'adaptateur conjointement avec des outils électriques ayant une mise à la terre de protection.** Les fiches inchangées et les prises de courant appropriées diminuent le risque de décharge électrique.

- b) Evitez le contact du corps avec les surfaces mises à la terre, telles que les tubes, les chauffages, les fours et les réfrigérateurs.**

Il existe un risque accru de décharge électrique, si votre corps est mis à la terre.

- c) Tenez les outils électriques à distance de la pluie ou de l'humidité.** La pénétration de l'eau dans un outil électrique augmente le risque d'une décharge électrique.
- d) Ne pas maltraiter le cordon. Ne jamais utiliser le cordon pour porter, tirer ou débrancher l'outil. Maintenir le cordon à l'écart de la chaleur, du lubrifiant, des arêtes ou des parties en mouvement.** Des cordons endommagés ou emmêlés augmentent le risque de choc électrique.
- e) Si vous travaillez avec un outil électrique en plein air, utilisez uniquement un câble de prolongation qui soit adapté pour l'extérieur.** L'emploi d'un câble de prolongation approprié pour le domaine extérieur diminue le risque d'une décharge électrique.
- f) Si l'utilisation de l'outil électrique dans un environnement humide ne peut être évitée, utilisez un disjoncteur à courant de défaut.** L'utilisation d'un disjoncteur à courant de défaut réduit le risque d'électrocution.

3) Sécurité des personnes :

- a) Restez vigilant, faites attention à ce que vous faites et utilisez raisonnablement l'outil électrique pendant votre travail. N'utilisez**

aucun outil électrique si vous êtes fatigué ou vous trouvez sous l'influence de drogues, d'alcool ou de médicaments. Un moment d'inattention durant l'utilisation de l'outil électrique peut être la cause de graves blessures.

- b) Portez toujours un équipement de protection individuel et des lunettes protectrices.** Le port d'un équipement de protection individuel, comme un masque anti-poussières, des chaussures de sécurité anti-dérapantes, un casque de protection ou des protections auriculaires, en fonction du type et de l'utilisation de l'outil électrique, diminue le risque des blessures.
- c) Evitez une mise en service non prévue. Assurez-vous que l'outil électrique est éteint avant que vous ne le connectiez à l'alimentation en courant et / ou à l'accumulateur, le portiez ou le déplaçiez.** Si en portant l'appareil électrique, votre doigt appuie sur le commutateur ou que l'appareil se mette en marche lorsque vous le connectez, cela peut entraîner un accident.
- d) Retirez les outils de réglage ou la clé à écrous avant de mettre l'outil électrique sous tension.** Un outil ou une clé qui se trouve dans une partie mobile de l'appareil peut être à l'origine de blessures.
- e) Ne pas se précipiter. Assurez-vous d'avoir une position stable et d'être tout le temps en équilibre.** Vous pourrez ainsi mieux contrôler mieux l'outil électrique dans des situations inattendues.
- f) Portez des vêtements appropriés convenables. Ne portez aucun habit large ou parure. Mainte-**

nez vos cheveux, habits et gants loin des parties mobiles. Les habits légers, les parures ou les longs cheveux peuvent être saisis par les parties mobiles.

- g) Lorsque des dispositifs d'aspiration ou de réception de poussière peuvent être montés, ceux-ci doivent être placés et correctement utilisés.** L'utilisation d'un dispositif d'aspiration diminue le risque de formation de poussières.
- h) Ne pensez pas être en sécurité et n'ignorez pas les réglementations en matière de sécurité, même si après de nombreuses utilisations, vous êtes habitué à l'outil électrique.** Un comportement insouciant peut en l'espace de quelques secondes provoquer des blessures graves.
- 4) Utilisation et manipulation de l'outil électrique :**
- a) Ne pas forcer l'outil. Utilisez pour votre travail l'outil électrique le mieux adapté.** Avec un outil électrique approprié, vous travaillez mieux et avec davantage de sécurité dans le secteur de travail donné.
- b) N'utilisez aucun outil électrique dont le commutateur est défectueux.** Un outil électrique qui ne peut plus être allumé ou éteint est dangereux et doit être réparé.
- c) Débranchez la fiche de la prise et/ou retirez une batterie amovible avant de régler l'appareil, de changer des pièces d'outils d'intervention ou de ranger l'outil électrique.** Cette mesure de précaution empêche un démarrage

involontaire de l'outil électrique.

- d) Conservez les outils électriques inutilisés hors de la portée des enfants. Ne laissez pas des personnes qui ne connaissent pas l'appareil ou n'ont pas lu ces instructions utiliser l'appareil.** Les outils électriques sont dangereux s'ils sont utilisés par des personnes inexpérimentées.
- e) Prenez soin de l'outil électrique et de l'outil d'intervention. Contrôlez si les parties mobiles fonctionnent correctement et ne se coincent pas ; vérifiez l'appareil pour voir si des pièces sont rompues ou sont endommagées, perturbant ainsi le fonctionnement de l'outil électrique. Faites réparer les pièces endommagées avant d'utiliser l'appareil.** Beaucoup d'accidents ont pour origine des outils électriques mal entretenus.
- f) Maintenez les outils coupants aiguisés et propres.** Les outils tranchants bien entretenus ayant des bords de coupe aiguisés se coincent moins et s'utilisent plus facilement.
- g) Utilisez l'outil électrique, les accessoires, les outils, etc. conformément à ces instructions. Prenez également en compte les conditions de travail et l'activité à réaliser.** L'utilisation des outils électriques pour des buts autres que ceux prévus peut mener à des situations dangereuses.
- h) Gardez les manches et les surfaces de prise secs, propres et exempts d'huiles et de graisses.** Des manches et des surfaces de prise glissantes ne permettent pas une utilisation et un contrôle sûrs de l'outil électrique dans des situations imprévisibles.

5) Utilisation des outils fonctionnant sur batteries et précaution d'emploi

- a) **Charger les accumulateurs uniquement avec les chargeurs qui sont recommandés par le fabricant.** Il y a un risque d'incendie si un chargeur, approprié pour un type précis d'accumulateur, est utilisé avec d'autres accumulateurs.
- b) **N'utiliser que les accumulateurs prévus à cet effet avec les outils électriques.** L'utilisation d'un autre accumulateur peut entraîner des blessures ou déclencher un incendie.
- c) **Tenir l'accumulateur non utilisé à distance des trombones de bureau, des pièces de monnaie, des clés, des clous, des vis ou de tous autres petits objets en métal qui pourraient causer un découplage des contacts.** Un court-circuit entre les contacts d'accumulateur peut entraîner des combustions ou un début d'incendie.
- d) **En cas de mauvaise utilisation, le liquide peut sortir de l'accumulateur. Évitez tout contact avec celui-ci. En cas de contact accidentel, rincer avec de l'eau. Si le liquide pénètre dans les yeux, consulter un médecin.** Des fuites de liquide provenant de l'accumulateur peuvent entraîner des irritations de la peau ou des brûlures.
- e) **N'utilisez pas de batterie endommagée ou altérée.** Des batteries endommagées ou altérées peuvent se comporter de façon imprévisible et provoquer un incendie, une explosion ou un risque de blessure.
- f) **N'exposez pas une batterie à un feu ou à des températures trop**

élevées. Le feu ou des températures supérieures à 130 °C peuvent provoquer une explosion.

- g) **Suivez toutes les instructions relatives au chargement et ne rechargez jamais la batterie ou l'outil sans fil à des températures en dehors de la plage indiquée dans le mode d'emploi.** Un chargement incorrect ou à des températures en dehors de la plage autorisée peut détruire la batterie et augmenter le risque d'incendie.

6) Service:

- a) **Ne laissez réparer votre outil électrique que par des professionnels qualifiés et seulement avec des pièces de rechange d'origine.** Vous serez ainsi sûr de conserver la sécurité pour l'outil électrique correspondant.
- b) **Ne réparez jamais des batteries endommagées.** L'ensemble de la maintenance des batteries ne peut être effectué que par le fabricant ou par les centres de service après-vente mandatisés.

7) AUTRES CONSIGNES DE SÉCURITÉ

- a) **Tenez l'appareil par ses surfaces de prise isolées pendant toute opération où l'outil utilisé peut toucher des câbles électriques cachés.** Le contact avec un fil sous tension peut également mettre les parties métalliques sous tension et provoquer un choc électrique.
- b) **Tenez l'outil électrique uniquement par les surfaces de poignées isolées, puisque la lame de coupe peut venir en contact**

avec des lignes électriques non visibles. Le contact de la vis avec un fil sous tension peut également mettre les parties métalliques sous tension et provoquer un choc électrique.

c) N'utilisez pas d'accessoires non recommandés par PARKSIDE.

Cela pourrait entraîner une électrocution ou un incendie.

8) AUTRES RISQUES

Même si vous utilisez cet outil électrique de manière conforme, il existe malgré tout d'autres risques. Les dangers suivants peuvent se produire en fonction de la méthode de construction et du modèle de cet outil électrique :

- a) Coupures
- b) Dommages affectant l'ouïe si aucune protection d'ouïe appropriée n'est portée.
- c) Ennuis de santé engendrés par les vibrations affectant les bras et les mains si l'appareil est utilisé pendant une longue période ou s'il n'est pas employé de manière conforme ou correctement entretenu.



Avvertissement ! Pendant son fonctionnement cet outil électrique produit un champ électromagnétique qui, dans certaines circonstances, peut perturber des implants médicaux actifs ou passifs. Pour diminuer le risque de blessures graves ou mortelles, nous recommandons aux personnes portant des implants médicaux de consulter leur médecin et le fabricant de l'implant médical avant d'utiliser cette machine.



Respectez les consignes de sécurité et informations relatives au chargement et à

l'utilisation correcte qui sont indiquées dans la notice d'utilisation de votre batterie et chargeur de la gamme Parkside X 20 V Team. Vous trouverez une description détaillée du processus de charge et de plus amples informations dans ce mode d'emploi séparé.

Mise en service



Retirez la batterie de l'appareil pour empêcher une mise en service involontaire. Risque de blessures !



Veillez à ce que la température ambiante pendant le travail ne soit pas supérieure à 50 °C ni inférieure à -20 °C.



Contrôler l'état de chargement de l'accu

L'affichage d'état de chargement (7) indique l'état de chargement de l'accu (8).

L'état de chargement de l'accu est indiqué par l'éclairage de la lampe DEL correspondante, lorsque l'appareil est en service. Pour ce faire, appuyer sur la touche programmable (6) de l'indicateur de niveau de charge (7).

rouge-jaune-vert

=> Batterie entièrement chargée.

rouge-jaune

=> Batterie chargée env. à moitié.

rouge => Batterie doit être chargée.

A Charger l'accu

i Lorsqu'une batterie est chaude, laissez-la refroidir avant de la charger.

i Rechargez la batterie (8) uniquement si la LED rouge de l'affichage de l'état de charge de la batterie (7) est allumée.

1. S'il y a lieu, retirez l'accumulateur (8) de l'appareil.
2. Insérez l'accumulateur (8) dans l'orifice de chargement du chargeur (17).
3. Connectez le chargeur (17) à une prise de courant.
4. Une fois l'opération de chargement terminée, séparez le chargeur (17) du réseau.
5. Retirez l'accumulateur (8) du chargeur (17).

Récapitulatif des affichages de contrôle LED sur le chargeur (17) :

La LED verte s'allume sans que la batterie ne soit insérée : Chargeur prêt.

La LED verte est allumée : la batterie est chargée.

La LED rouge est allumée : la batterie est en charge.

La LED rouge clignote : La batterie surchauffe

Les LED rouge et verte clignent : La batterie est défectueuse

C Insérer /retirer le bloc-batterie de l'appareil

Insérer le bloc-batterie :

1. Placez le commutateur du sens de rotation (11) au milieu (blocage).

2. Coulissez le pied de l'appareil sur le bloc-batterie (8) jusqu'à ce qu'il s'enclenche.

Retirer le bloc-batterie :

1. Appuyez sur le bouton de déverrouillage (9) et retirez vers l'avant le bloc-batterie (8) de l'appareil.

A Sélection de vitesse

Pousser le sélecteur de vitesse (4) sur **1** ou **2**, pour une vitesse de rotation basse ou élevée.

1re vitesse..... 0-400 min⁻¹
2e vitesse..... 0-1400 min⁻¹



Le changement de vitesse ne peut être effectué qu'à l'arrêt !

B Régler le sens de rotation

Grâce à l'interrupteur de réglage du sens de rotation, vous pouvez choisir le sens de rotation de l'appareil (à droite et à gauche) et sécuriser l'appareil contre une mise en route involontaire. La flèche sur le commutateur du sens de rotation indique le sens de fonctionnement.

1. Attendez l'arrêt complet de l'appareil.
2. Coulissez le commutateur du sens de rotation (11) dans la position désirée :
Rotation à droite : Pour le perçage et le vissage de vis. Pousser le commutateur du sens de rotation à droite, la flèche vers l'avant
Rotation à gauche : Pour le dévissage de vis. Pousser le commutateur du sens de rotation à gauche, la flèche vers l'arrière

3. **Verrouillage d'enclenchement** : Positionnez l'interrupteur de réglage du sens de rotation au centre.



L'interrupteur de réglage du sens de rotation ne doit être actionné que lorsque l'appareil est à l'arrêt pour ne pas l'endommager.

A Réglage du moment de rotation

Vous pouvez présélectionner le couple maximal en tournant l'anneau de mandrin de perceuse (3). 25 niveaux de couple + 1 niveau de perçage sont prévus.

1. Sélectionnez le moment de rotation désiré en tournant l'anneau de mandrin de perceuse (3) :

Niveau 1 -> moment de rotation le plus bas.

Niveau  -> moment de rotation le plus élevé.

Vis : Niveau 1 - 25

Percer : Niveau 

2. Commencez avec un moment de rotation de bas niveau et augmentez-le selon le besoin.



L'anneau de réglage du couple de rotation ne peut être actionné qu'à l'arrêt !



Un cliquetis très net se fait entendre à l'arrivée à la limite de couple pré-réglée. Ce bruit est provoqué par l'accouplement à glissement.

D Changement d'outil

1. Ouvrez le mandrin de perceuse à serrage rapide (2) en le tournant dans le sens antihoraire jusqu'à ce que l'ouver-

ture du mandrin (1) soit suffisamment grande pour recevoir l'outil.

2. Poussez l'outil le plus loin possible dans le mandrin de perceuse à serrage rapide (2).
3. Tournez le mandrin de perceuse à serrage rapide dans le sens horaire pour serrer fermement l'outil.
4. Pour enlever l'outil de nouveau, ouvrez le mandrin de perceuse à serrage rapide (2) en le tournant et retirez l'outil.



Un porte-embouts (A 5) magnétique est présent à droite et à gauche sur le carter. Vous pouvez fixer un embout sur chaque porte-embouts.



Allumer/éteindre

Avec l'interrupteur marche/arrêt (12), vous pouvez ajuster la vitesse en continu. Plus vous poussez l'interrupteur marche/arrêt, plus la vitesse de rotation est élevée.

1. Pour allumer l'appareil, appuyez sur l'interrupteur marche/arrêt (12). La lumière LED de travail (10) s'allume lors de l'utilisation.
2. Pour éteindre l'appareil, relâcher l'interrupteur marche/arrêt (12). Lorsque vous déplacez le commutateur de sens de rotation (11) au centre, l'appareil est bloqué.



Pendant les pauses, l'appareil peut être suspendu à la ceinture grâce au crochet métallique (B 18) intégré. Veillez à ce que l'appareil soit éteint et sécurisé contre un enclenchement involontaire.

L'arceau métallique sert également à ouvrir des bouteilles avec capsules.

Nettoyage et entretien

 Faites exécuter par notre service après-vente les travaux de réparation et les opérations de maintenance qui ne sont pas décrits dans ce guide. Utilisez seulement des pièces d'origine. Risque de blessure !

 Avant tout travail, mettez l'appareil hors tension et retirez l'accumulateur de l'appareil.

Exécutez à intervalles réguliers les travaux de nettoyage et les opérations de maintenance décrits ci-dessous. Vous bénéficierez ainsi d'une utilisation longue et sûre de votre appareil.

Nettoyage



L'appareil ne doit pas être aspergé avec de l'eau ou immergé dans l'eau. Il existe un danger de décharge électrique !

- Conservez propres les fentes de ventilation, le boîtier moteur et les poignées de l'appareil. Pour ce faire, utilisez un chiffon humide ou une brosse. N'utilisez aucun produit de nettoyage ou solvant. Vous pourriez endommager irréparablement l'appareil.

Maintenance

Le appareil ne nécessite aucune maintenance.

Rangement

- Rangez l'appareil à un endroit sec et protégé de la poussière et surtout hors de la portée des enfants.
- La température de stockage de la batterie et de l'appareil est comprise entre 0 °C et 45 °C. Évitez une chaleur ou un froid extrême pendant le stockage afin que la batterie ne perde pas en performance.

Élimination et protection de l'environnement

Retirez la batterie de l'appareil avant de mettre l'appareil au rebut !

Introduisez l'appareil, les accessoires et l'emballage dans un circuit de recyclage respectueux de l'environnement.

Vous trouverez les consignes de recyclage de la batterie dans le mode d'emploi séparé de votre batterie et chargeur.



Les machines n'ont pas leur place dans les ordures ménagères.



Portez le carton à un point de recyclage.



Le produit est recyclable, est soumis à une responsabilité élargie du fabricant et est collecté dans le cadre du tri sélectif.

- Portez l'appareil à un point de recyclage. Les différentes composantes en plastique et en métal peuvent être séparées selon leur nature et subir un recyclage. Demandez des précisions à notre centre de services
- Nous exécutons gratuitement l'élimination des déchets de vos appareils renvoyés défectueux.

Pièces détachées/Accessoires

**Vous obtiendrez des pièces de rechange et des accessoires à l'adresse
www.grizzlytools.shop**

Si vous avez des problèmes lors du passage de la commande, merci d'utiliser le formulaire de contact. Pour toute autre question, adressez-vous au "Service-Center" (voir page 43).

Mandrin de perceuse à serrage rapide91105806

Garantie - France

Chère cliente, cher client,
Ce produit bénéficie d'une garantie de 3 ans, valable à compter de la date d'achat.

En cas de manques constatés sur ce produit, vous disposez des droits légaux contre le vendeur du produit. Ces droits légaux ne sont pas limités par notre garantie présentée par la suite.

Article L217-4 du Code de la consommation

Le vendeur livre un bien conforme au contrat et répond des défauts de conformité existant lors de la délivrance. Il répond également des défauts de conformité résultant de l'emballage, des instructions de montage ou de l'installation lorsque celle-ci a été mise à sa charge par le contrat ou a été réalisée sous sa responsabilité.

Article L217-5 du Code de la consommation

Le bien est conforme au contrat :

1° S'il est propre à l'usage habituellement attendu d'un bien semblable et, le cas échéant :

- s'il correspond à la description donnée par le vendeur et possède les qualités que celui-ci a présentées à l'acheteur sous forme d'échantillon ou de modèle ;
- s'il présente les qualités qu'un acheteur peut légitimement attendre eu égard aux déclarations publiques faites par le vendeur, par le producteur ou par son représentant, notamment dans la publicité ou l'étiquetage ;

2° Ou s'il présente les caractéristiques définies d'un commun accord par les parties ou être propre à tout usage spécial recherché par l'acheteur, porté à la connaissance du vendeur et que ce dernier a accepté.

Article L217-16 du Code de la consommation

Lorsque l'acheteur demande au vendeur, pendant le cours de la garantie commerciale qui lui a été consentie lors de l'acquisition ou de la réparation d'un bien meuble, une remise en état couverte par la garantie, toute période d'immobilisation d'au moins sept jours vient s'ajouter à la durée de la garantie qui restait à courir. Cette période court à compter de la demande d'intervention de l'acheteur ou de la mise à disposition pour réparation du bien en cause, si cette mise à disposition est postérieure à la demande d'intervention.

Indépendamment de la garantie commerciale souscrite, le vendeur reste tenu des défauts de conformité du bien et des vices rédhibitoires dans les conditions prévues aux articles L217-4 à L217-13 du Code de la consommation et aux articles 1641 à 1648 et 2232 du Code Civil.

Article L217-12 du Code de la consommation

L'action résultant du défaut de conformité se prescrit par deux ans à compter de la délivrance du bien.

Conditions de garantie

Le délai de garantie débute avec la date d'achat. Veuillez conserver soigneusement le ticket de caisse original. En effet, ce document vous sera réclamé comme preuve d'achat.

Si un défaut de matériel ou un défaut de fabrication se présente au cours des trois ans suivant la date d'achat de ce produit, nous réparons gratuitement ou remplaçons ce produit - selon notre choix. Cette garantie suppose que l'appareil défectueux et le justificatif d'achat (ticket de caisse) nous soient

présentés durant cette période de trois ans et que la nature du manque et la manière dont celui-ci est apparu soient explicités par écrit dans un bref courrier.

Si le défaut est couvert par notre garantie, le produit vous sera retourné, réparé ou remplacé par un neuf. Aucune nouvelle période de garantie ne débute à la date de la réparation ou de l'échange du produit.

Durée de garantie et demande légale en dommages-intérêts

La durée de garantie n'est pas prolongée par la garantie. Ce point s'applique aussi aux pièces remplacées et réparées. Les dommages et les manques éventuellement constatés dès l'achat doivent immédiatement être signalés après le déballage. A l'expiration du délai de garantie les réparations occasionnelles sont à la charge de l'acheteur.

Volume de la garantie

L'appareil a été fabriqué avec soin, selon de sévères directives de qualité et il a été entièrement contrôlé avant la livraison.

La garantie s'applique aux défauts de matériel ou aux défauts de fabrication.

Cette garantie ne s'étend pas aux parties du produit qui sont exposées à une usure normale et peuvent être donc considérées comme des pièces d'usure (par exemple le mandrin de perceuse à serrage rapide) ou pour des dommages affectant les parties fragiles (par exemple les interrupteurs).

Cette garantie prend fin si le produit endommagé n'a pas été utilisé ou entretenu d'une façon conforme. Pour une utilisation appropriée du produit, il faut impérativement respecter toutes les instructions citées dans le manuel de l'opérateur. Les actions et les domaines d'utilisation déconseillés dans la notice d'utilisation ou vis-à-vis desquels une mise en garde est émise, doivent absolument être évités.

Le produit est conçu uniquement pour un usage privé et non pour un usage industriel. En cas d'emploi impropre et incorrect, de recours à la force et d'interventions entreprises et non autorisées par notre succursale, la garantie prend fin.

Article 1641 du Code civil

Le vendeur est tenu de la garantie a raison des défauts cachés de la chose vendue qui la rendent impropre à l'usage auquel on la destine, ou qui diminuent tellement cet usage que l'acheteur ne l'aurait pas acquise, ou n'en aurait donné qu'un moindre prix, s'il les avait connus.

Article 1648 1er alinéa du Code civil

L'action résultant des vices rédhibitoires doit être intentée par l'acquéreur dans un délai de deux ans à compter de la découverte du vice.

Marche à suivre dans le cas de garantie

Pour garantir un traitement rapide de votre demande, veuillez suivre les instructions suivantes :

- Tenez vous prêt à présenter, sur demande, le ticket de caisse et le numéro d'identification (IAN 374077_2104) comme preuve d'achat.
- Vous trouverez le numéro d'article sur la plaque signalétique.
- Si des pannes de fonctionnement ou d'autres manques apparaissent, prenez d'abord contact, par **téléphone** ou par **e-Mail**, avec le service après-vente dont les coordonnées sont indiquées ci-dessous. Vous recevrez alors des renseignements supplémentaires sur le déroulement de votre réclamation.
- En cas de produit défectueux vous pouvez, après contact avec notre service clients, envoyer le produit, franco de port à l'adresse de service après-vente

indiquée, accompagné du justificatif d'achat (ticket de caisse) et en indiquant quelle est la nature du défaut et quand celui-ci s'est produit. Pour éviter des problèmes d'acceptation et des frais supplémentaires, utilisez absolument seulement l'adresse qui vous est donnée. Assurez-vous que l'expédition ne se fait pas en port dû, comme marchandises encombrantes, envoi express ou autre taxe spéciale. Veuillez renvoyer l'appareil, y compris tous les accessoires livrés lors de l'achat et prenez toute mesure pour avoir un emballage de transport suffisamment sûr.

Garantie - Belgique

Chère cliente, cher client,
Ce produit bénéficie d'une garantie de 3 ans, valable à compter de la date d'achat. En cas de manques constatés sur ce produit, vous disposez des droits légaux contre le vendeur du produit. Ces droits légaux ne sont pas limités par notre garantie présentée par la suite.

Conditions de garantie

Le délai de garantie débute avec la date d'achat. Veuillez conserver soigneusement le ticket de caisse original. En effet, ce document vous sera réclamé comme preuve d'achat.

Si un défaut de matériel ou un défaut de fabrication se présente au cours des trois ans suivant la date d'achat de ce produit, nous réparons gratuitement ou remplaçons ce produit - selon notre choix. Cette garantie suppose que l'appareil défectueux et le justificatif d'achat (ticket de caisse) nous soient présentés durant cette période de trois ans et que la nature du manque et la manière dont celui-ci est apparu soient ex-

plicités par écrit dans un bref courrier. Si le défaut est couvert par notre garantie, le produit vous sera retourné, réparé ou remplacé par un neuf. Aucune nouvelle période de garantie ne débute à la date de la réparation ou de l'échange du produit.

Durée de garantie et demande légale en dommages-intérêts

La durée de garantie n'est pas prolongée par la garantie. Ce point s'applique aussi aux pièces remplacées et réparées. Les dommages et les manques éventuellement constatés dès l'achat doivent immédiatement être signalés après le déballage. A l'expiration du délai de garantie les réparations occasionnelles sont à la charge de l'acheteur.

Volume de la garantie

L'appareil a été fabriqué avec soin, selon de sévères directives de qualité et il a été entièrement contrôlé avant la livraison.

La garantie s'applique aux défauts de matériel ou aux défauts de fabrication. Cette garantie ne s'étend pas aux parties du produit qui sont exposées à une usure normale et peuvent être donc considérées comme des pièces d'usure (par exemple le mandrin de perceuse à serrage rapide) ou pour des dommages affectant les parties fragiles (par exemple les commutateurs). Cette garantie prend fin si le produit endommagé n'a pas été utilisé ou entretenu d'une façon conforme. Pour une utilisation appropriée du produit, il faut impérativement respecter toutes les instructions citées dans le manuel de l'opérateur. Les actions et les domaines d'utilisation déconseillés dans la notice d'utilisation ou vis-à-vis desquels une mise en garde est émise, doivent absolument être évités.

Marche à suivre dans le cas de garantie

Pour garantir un traitement rapide de votre demande, veuillez suivre les instructions suivantes :

- Tenez vous prêt à présenter, sur demande, le ticket de caisse et le numéro d'article (IAN 374077_2104) comme preuve d'achat.
- Vous trouverez le numéro d'article sur la plaque signalétique.
- Si des pannes de fonctionnement ou d'autres manques apparaissent, prenez d'abord contact, par **téléphone** ou par **e-Mail**, avec le service après-vente dont les coordonnées sont indiquées ci-dessous. Vous recevrez alors des renseignements supplémentaires sur le déroulement de votre réclamation.
- En cas de produit défectueux vous pouvez, après contact avec notre service clients, envoyer le produit, franco de port à l'adresse de service après-vente indiquée, accompagné du justificatif d'achat (ticket de caisse) et en indiquant quelle est la nature du défaut et quand celui-ci s'est produit. Pour éviter des problèmes d'acceptation et des frais supplémentaires, utilisez absolument seulement l'adresse qui vous est donnée. Assurez-vous que l'expédition ne se fait pas en port dû, comme marchandises encombrantes, envoi express ou autre taxe spéciale. Veuillez renvoyer l'appareil, y compris tous les accessoires livrés lors de l'achat et prenez toute mesure pour avoir un emballage de transport suffisamment sûr.

Service Réparations

Vous pouvez, contre paiement, faire exécuter par notre service, des réparations **qui ne**

font pas partie de la garantie. Nous vous enverrons volontiers un devis estimatif. Nous ne pouvons traiter que des appareils qui ont été correctement emballés et qui ont envoyés suffisamment affranchis.

Attention: veuillez renvoyer à notre agence de service votre appareil nettoyé et avec une note indiquant le défaut constaté. Les appareils envoyés en port dû - comme marchandises encombrantes, en envoi express ou avec toute autre taxe spéciale ne seront pas acceptés. Nous exécutons gratuitement la mise aux déchets de vos appareils défectueux renvoyés.

Service-Center



Service France

Tel.: 0800 919270
E-Mail: grizzly@lidl.fr
IAN 374077_2104



Service Belgique

Tel.: 070 270 171
(0,15 EUR/Min.)
E-Mail: grizzly@lidl.be
IAN 374077_2104

Importateur

Veuillez noter que l'adresse suivante n'est pas une adresse de service après-vente. Contactez d'abord le service après-vente cité plus haut.

Grizzly Tools GmbH & Co. KG

Stockstädter Straße 20
63762 Großostheim
Allemagne
www.grizzlytools.de

Inhoud

Inleiding	44
Gebruiksdoel	44
Algemene beschrijving	45
Omvang van de levering	45
Overzicht	45
Functiebeschrijving	45
Technische gegevens	45
Veiligheidsvoorschriften	46
Symbolen en pictogrammen	46
Algemene veiligheidsinstructies voor elektrisch gereedschap	47
Bediening	51
Laadtoestand van de accu nakijken ..	51
Accu opladen	51
Accupack inzetten/verwijderen	52
Schakelen	52
Draairichting instellen	52
Draaimoment instellen	52
Verandering van werktuig	53
In-/uitschakelen	53
Reiniging en onderhoud	53
Reiniging	53
Onderhoud	53
Reserveonderdelen/accessoires..	54
Bewaring	54
Verwerking en milieubescherming	54
Garantie	55
Reparatieservice	56
Service-Center	56
Importeur	56
Vertaling van de originele CE-conformiteitsverklaring	122
Explosietekening	129

Inleiding

Hartelijk gefeliciteerd met de aankoop van uw nieuw apparaat. Daarmee hebt u voor een hoogwaardig product gekozen. Dit apparaat werd tijdens de productie op kwaliteit gecontroleerd en aan een eindcontrole onderworpen. De functionaliteit van uw apparaat is bijgevolg verzekerd.



De gebruiksaanwijzing vormt een bestanddeel van dit product. Ze omvat belangrijke aanwijzingen voor veiligheid, gebruik en afvalverwijdering. Maak u vóór het gebruik van het product met alle bedienings- en veiligheidsinstructies vertrouwd. Gebruik het product uitsluitend zoals beschreven en voor de aangegeven toepassingsgebieden. Bewaar de handleiding goed en overhandig alle documenten bij het doorgeven van het product mee aan derden.

Gebruiksdoel

Het apparaat is bedoeld om schroeven te draaien en los te maken en ook om in hout, metaal of kunststof te boren. Elke andere toepassing, die in deze handleiding niet uitdrukkelijk wordt toegelaten, kan schade aan het apparaat aanrichten en kan een ernstig gevaar voor de gebruiker betekenen. De producent is niet verantwoordelijk voor beschadigingen, die door onrechtmatig gebruik of verkeerde bediening worden veroorzaakt. Dit apparaat is niet geschikt voor commercieel gebruik. Het apparaat maakt deel uit van de reeks Parkside X 20 V TEAM en kan met accu's van de reeks Parkside X 20 V TEAM worden gebruikt. De accu's mogen alleen met originele laders van de serie Parkside X 20 V TEAM worden geladen.

Algemene beschrijving

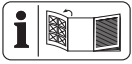

De afbeelding van de voornaamste functionele onderdelen vindt u op de uitklapbare pagina.

Omvang van de levering

Pak het apparaat uit en controleer, of de inhoud volledig is.

- Accu-boor
- 8 schroefbits, lengte 50 mm:
Kruiskopschroef:
PH1, PH2, PH3, PZ1, PZ2, PZ3
Gleuf: SL5, SL6
- 8 boren: 2 mm, 2,5 mm, 3 mm, 4 mm,
5 mm, 6 mm, 8 mm, 10 mm
- Bitverlenging
- Bewaarkoffer
- Gebruiksaanwijzing



De batterij en de lader zijn niet meegeleverd.

Overzicht



- 1 Boorhouderopening
- 2 Snelspanboorhouder
- 3 Draaimomentinstelling
- 4 Versnelling-keuzeschakelaar
- 5 Bithouder
- 6 Knop voor laadindicator
- 7 Laadstandindicator
- 8 Accu
- 9 Ontgrendelknoppen
- 10 LED-werklicht
- 11 Draairichtingsschakelaar
- 12 Aan/uit schakelaar
- 13 boren
- 14 bits
- 15 Bitverlenging
- 16 Bewaarkoffer
- 17 Lader

B 18 Metaalbeugel

Functiebeschrijving

De accu-boor-schroevendraaier met aandrijving met twee snelheden beschikt over een 25+1 traps draaimomentverstelling, rechts-/linksloop, een afneembare snelspanboorhouder en een LED-werklicht. De werking van de verschillende bedieningsonderdelen is hieronder beschreven.

Technische gegevens

Accu-schroefboormachine

.....	PABS 20-Li E6
Motorspanning U	20 V==
Toeren bij niet-belasting n_0	
1e versnelling	0-400 min ⁻¹
2e versnelling	0-1400 min ⁻¹
Maximaal draaimoment	45 Nm
Spanwijdte-boorhouder	1,5-13 mm
Gewicht (met accu)	1,65 kg
Boordiameter voor hout	max. 30 mm
Boordiameter voor staal	max. 13 mm
Beschermingsklasse	IPX0
Temperatuur	max. 50 °C
Laadproces	4 - 40 °C
Bedrijf	-20 - 50 °C
Opslag	0 - 45 °C
Geluidsdrukkniveau	
(L_{pA})	72,1 dB(A); K_{pA} =5 dB
Geluidssterkte (L_{WA})	83,1 dB(A); K_{WA} =5 dB
Vibratie (a_h)	
max.	<2,5 m/s ² ; K= 1,5 m/s ²

Geluids- en vibratiewaarden werden volgens de in de conformiteitverklaring genoemde normen en bepalingen vastgesteld.

De aangegeven trillingemissiewaarde werd volgens een genormaliseerd testmethode gemeten en kan ter vergelijking van een stuk elektrisch gereedschap met een

ander gebruikt worden. De aangegeven trillingemissiewaarde kan ook voor een inleidende inschatting van de blootstelling benut worden.



Waarschuwing:

Afhankelijk van de manier, waarop het elektrische gereedschap gebruikt wordt, kan de trilingemissiewaarde tijdens het effectieve gebruik van het elektrische gereedschap van de aangegeven waarde verschillen. Probeer de belasting door trillingen zo gering mogelijk te houden. Een voorbeeld van een maatregel om de trillingsbelasting te verminderen, is de beperking van de werkuren. Daarbij moeten alle delen van de bedrijfscyclus in acht worden genomen (bij voorbeeld tijden, waarop het elektrische werktuig is uitgeschakeld en tijden waarin het weliswaar is ingeschakeld, maar zonder belasting draait).



Let op! Een actuele lijst van de accu-compatibiliteit vindt u op: www.lidl.de/akku

Dit apparaat moet met de volgende accu's worden gebruikt: PAP 20 A1, PAP 20 A3, PAP 20 B1, PAP 20 B3

Deze accu's kunnen met de volgende laders worden geladen:

PLG 20 A1, PLG 20 A3, PDSLGL 20 A1, PLG 20 C1, PLG 20 C3, PLG 20 A4.

Laadtijd (Min.)	PLG 20 A1 PLG 20 A4 PLG 20 C1	PLG 20 A3 PDSLGL 20 A1 PLG 20 C3
PAP 20 A1 PAP 20 B1	60	30
PAP 20 A3 PAP 20 B3	120	60

Veiligheidsvoorschriften

Gelieve bij het gebruik van het apparaat de veiligheidsinstructies in acht te nemen.

Symbolen en pictogrammen

Symbolen op het apparaat:



Lees alvorens het apparaat te gebruiken aandachtig de gebruiksaanwijzing door.



Machines horen niet bij huishoudelijk afval thuis.



De apparaat maakt deel uit van de reeks Parkside X 20 V TEAM.

Pictogram op de boorset:



Draag persoonlijke beschermingsmiddelen. Draag een veiligheidsbril!



Draag gehoorbescherming!



Draag een stofmasker!

Symbolen in de gebruiksaanwijzing:



Gevaarsymbool met informatie over de preventie van personen- of zaakschade.



Waarschuwbord met informatie voor het voorkomen van letsels door elektrische schok.



Gebodsteken met informatie over de preventie van schade.



Aanduidingsteken met informatie over hoe u het apparaat beter kunt gebruiken.

Algemene veiligheidsinstructies voor elektrisch gereedschap



WAARSCHUWING! Lees alle veiligheidsaanwijzingen, instructies, borden en technische gegevens die voor dit elektrische gereedschap gelden. Verzuim bij de naleving van de veiligheidsinstructies en aanwijzingen kan een elektrische schok, brand en/of ernstige verwondingen veroorzaken.

Bewaar alle veiligheidsinstructies en aanwijzing voor de toekomst.

Het in de veiligheidsinstructies gebruikte begrip „Elektrisch gereedschap“ heeft betrekking op elektrisch gereedschap met netvoeding (met netsnoer) en op elektrisch gereedschap met batterijvoeding (zonder netsnoer).

1) Veiligheid op de werkplaats

- a) **Houd uw werkruimte netjes en goed verlicht.** Wanorde of onverlichte werkomgevingen kunnen tot ongevallen leiden.
- b) **Werk met het elektrische gereedschap niet in een explosieve omgeving, waarin er zich brandbare vloeistoffen, gassen of stoffen bevinden.** Elektrisch gereedschap produceert vonken, die het stof of de dampen kunnen doen ontsteken.
- c) **Houd kinderen en andere per-**

sonen tijdens het gebruik van het elektrische gereedschap op een veilige afstand. In geval van afleiding kunt u de controle over het apparaat verliezen.

2) Elektische veiligheid

- a) **De aansluitstekker van het elektrische gereedschap moet in het stopcontact passen. De stekker mag op geen enkele manier veranderd worden. Gebruik geen adapterstekkers samen met geaard elektrisch gereedschap.** Ongewijzigde stekkers en passende stopcontacten doen het risico voor een elektrische schok afnemen.
- b) **Vermijd lichamelijk contact met geaarde oppervlakken, zoals van buizen, verwarmingsinstallaties, fornuizen en koelkasten.** Er bestaat een verhoogd risico door een elektrische schok als uw lichaam geaard is.
- c) **Houd elektrisch gereedschap op een veilige afstand tot regen of nattigheid.** Het binnendringen van water in elektrisch gereedschap doet het risico voor een elektrische schok toenemen.
- d) **Gebruik het snoer niet voor een ander doeleinde om het elektrische gereedschap te dragen, op te hangen of om de stekker uit het stopcontact te trekken. Houd het snoer op een veilige afstand tot hitte, olie, scherpe kanten of bewegende apparaatonderdelen.** Beschadigde of verstrikt geraakte snoeren doen het risico voor een elektrische schok toenemen.
- e) **Als u met elektrisch gereed-**

schap in de open lucht werkt, maakt u enkel gebruik van verlengsnoeren, die ook voor buiten geschikt zijn. Het gebruik van een voor buiten geschikt verlengsnoer doet het risico voor een elektrische schok afnemen.

- f) Wanneer het gebruik van het elektrische gereedschap in een vochtige omgeving niet te vermijden is, gebruik dan een aardlekschakelaar.** Het gebruik van een aardlekschakelaar reduceert het risico op een elektrische schok.

3) Veiligheid van personen

- a) Wees aandachtig, let erop wat u doet en ga verstandig aan het werk met elektrisch gereedschap. Gebruik geen elektrisch gereedschap als u moe bent of onder de invloed van drugs, alcohol of medicijnen staat.** Een moment van onoplettendheid bij het gebruik van het elektrische gereedschap kan tot ernstige verwondingen leiden.
- b) Draag persoonlijke beschermingsuitrusting en altijd een beschermbril.** Het dragen van een persoonlijke beschermingsuitrusting, zoals stofmasker, slipvrije veiligheidsschoenen, beschermende helm of gehoorbescherming, al naargelang de aard en de toepassing van het elektrische gereedschap, doet het risico voor verwondingen afnemen.
- c) Vermijd een onopzettelijke ingebruikname. Vergewis u dat het elektrische gereedschap uitgeschakeld is voordat u het op de stroomvoorziening en/of de accu aansluit, het opneemt of**

draagt. Als u bij het dragen van het elektrische gereedschap uw vinger aan de schakelaar hebt of het apparaat ingeschakeld op de stroomvoorziening aansluit, kan dit tot ongevallen leiden.

- d) Verwijder instelgereedschap of schroefsleutel voordat u het elektrische gereedschap inschakelt.** Gereedschap of een sleutel, die zich in een draaiend apparaatonderdeel bevindt, kan tot verwondingen leiden.
- e) Vermijd een abnormale lichaamshouding. Zorg voor een veilige stand en houd te allen tijde uw evenwicht.** Daardoor kunt u het elektrische gereedschap in onverwachte situaties beter controleren.
- f) Draag geschikte kledij. Draag geen ruimzittende kleding of sieraden. Houd haar, kledij en handschoenen op een veilige afstand tot bewegende onderdelen.** Loszittende kledij, sieraden of lang haar kan/kunnen door bewegende onderdelen vastgegrepen worden.
- g) Wanneer stofafzuig- en opvangsystemen kunnen worden gemonteerd, moeten deze aangesloten worden en correct worden gebruikt.** Gebruik van een stofafzuiginrichting kan gevaren door stof doen afnemen.
- h) Laat u niet verleiden tot een vals gevoel van veiligheid en negeer nooit de veiligheidsregels voor elektrische gereedschappen, ook wanneer u na veelvuldig gebruik vertrouwd bent met het elektrisch gereedschap.** Onoplettende handelingen kunnen in fracties van seconden ernstig lichamelijk letsel tot gevolg hebben.

4) Gebruik en behandeling van het elektrische gereedschap

- a) **Overbelast het apparaat niet. Gebruik voor uw werk het daarvoor bestemde elektrische gereedschap.** Met het passende elektrische gereedschap werkt u beter en veiliger in het aangegeven vermogensgebied.
- b) **Gebruik geen elektrisch gereedschap, waarvan de schakelaar defect is.** Elektrisch gereedschap, dat niet meer in- of uitgeschakeld kan worden, is gevaarlijk en moet gerepareerd worden.
- c) **Trek de stekker uit het stopcontact en/of verwijder de afneembare accu, voordat u instellingen aan het apparaat verricht, gebruikaccessoires verwisselt of het elektrische gereedschap weglegt.** Deze voorzorgsmaatregel voorkomt een onopzettelijke start van het elektrische gereedschap.
- d) **Bewaars ongebruikt elektrisch gereedschap buiten het bereik van kinderen. Laat personen het apparaat niet gebruiken, die daarmee niet vertrouwd zijn of deze aanwijzingen niet gelezen hebben.** Elektrisch gereedschap is gevaarlijk als het door onervaren personen gebruikt wordt.
- e) **Verzorg het elektrische gereedschap en de bijbehorende werktuigen zorgvuldig.** Controleer, of beweegbare onderdelen foutloos functioneren en niet klemmen, of er onderdelen gebroken of zodanig beschadigd zijn, dat de werking van het elektrische gereedschap in negatieve zin beïnvloed wordt. Laat beschadigde

onderdelen vóór het gebruik van het apparaat repareren. Tal van ongevallen hebben hun oorzaak in slecht onderhouden elektrisch gereedschap.

- f) **Houd snijd-/snoeigereedschap scherp en netjes.** Zorgvuldig onderhouden snijd-/snoeigereedschap met scherpe snijkanten geraken minder gekneld en is gemakkelijker te bedienen.
 - g) **Gebruik elektrisch gereedschap, toebehoren, gebruiksgereedschap enz. in overeenstemming met deze aanwijzingen. Houd daarbij rekening met de arbeidsomstandigheden en de uit te voeren activiteit.** Het gebruik van elektrisch gereedschap voor andere dan de voorziene toepassingen kan tot gevaarlijke situaties leiden.
 - h) **Houd grepen en greepvlakken droog, schoon en vrij van olie en vet.** Gladde grepen en greepvlakken maken het moeilijk om elektrisch gereedschap in onvoorziene situaties veilig te bedienen en onder controle te houden.
- 5) Zorgvuldig omgaan met en gebruiken van Accutoestellen**
- a) **Laad de accu's alleen op in acculaders, die door de producent aanbevolen worden.** Voor een acculader die geschikt is voor een bepaalde soort accu's bestaat brandgevaar als hij met andere accu's gebruikt wordt.
 - b) **Gebruik alleen de daarvoor voorziene accu's in de elektro-werktuigen.** Het gebruik van andere accu's kan tot verwondingen en brandgevaar leiden.
 - c) **Houd de niet-gebruikte accu uit de buurt van paperclips, mun-**

ten, sleutels, nagels, schroeven of andere kleine metalen voorwerpen, die een overbrugging van de contacten zouden kunnen veroorzaken. Een kortsluiting tussen de accucontacten kan tot brandwonden of brand leiden.

- d) **Bij verkeerd gebruik kan vloeistof uit de accu vrijkomen. Vermijd contact daarmee. Bij toevallig contact met water afspoelen. Als de vloeistof in de ogen komt, moet u bovendien een arts consulteren.** Vrijkomende accuvloeistof kan tot geïrriteerde huid of brandwonden leiden.
- e) **Gebruik geen beschadigde of gemodificeerde accu.** Beschadigde of gemodificeerde accu's kunnen zich onverwacht gedragen en brand, explosies en lichamelijk letsel veroorzaken.
- f) **Stel een accu niet bloot aan brand of te hoge temperaturen.** Brand of temperaturen boven 130 °C kunnen een explosie veroorzaken.
- g) **Volg alle aanwijzingen voor het laden op en laad de accu of het accugereedschap nooit buiten het in de gebruiksaanwijzing aangegeven temperatuurbereik.** Foutief laden of laden buiten het toegelaten temperatuurbereik kan de accu vernielen en het brandgevaar verhogen.

6) Service

- a) **Laat uw elektrisch gereedschap uitsluitend door gekwalificeerd, vakkundig geschoold personeel en enkel met originele reserveonderdelen repareren.** Daardoor wordt verzekerd dat de veiligheid van het elektrische gereedschap in stand

gehouden wordt.

- b) **Verricht nooit onderhoud aan beschadigde accu's.** Alle onderhoud aan accu's zou alleen door de fabrikant of een geautoriseerde serviceorganisatie moeten worden verricht.

7) VERDERE VEILIGHEIDSMATREGELEN

- a) **Houd het apparaat vast aan de geïsoleerde greepoppervlakken als u werkzaamheden uitvoert waarbij het inleggereedschap verborgen stroomleidingen kan raken.** Het contact met een spanningvoerende leiding kan ook metalen onderdelen van het apparaat onder spanning zetten en een elektrische schok veroorzaken.
- b) **Houd het apparaat vast aan de geïsoleerde grijpvlakken als u werkzaamheden uitvoert waarbij het gebruikte werktuig verborgen elektrische leidingen of het eigen elektrische snoer kan raken.** Het contact van de schroef met een spanningsvoerende leiding kan ook metalen onderdelen van het apparaat onder spanning zetten en een elektrische schok veroorzaken.
- c) **Gebruik geen toebehoren dat niet door PARKSIDE is aanbevolen.** Dit kan namelijk leiden tot elektrische schok of brand.

8) RESTRISICO'S

Ook als u dit elektrische gereedschap zoals voorgeschreven bedient, blijven er altijd restrisico's bestaan. Volgende gevaren kunnen zich in verband met de constructiewijze en uitvoering van dit elektrische gereedschap voordoen:

- a) Snijdwonden

- b) Gehoorschade indien er geen geschikte gehoorbescherming gedragen wordt.
 c) Schade aan de gezondheid, die van hand-/armtrillingen het gevolg zijn indien het apparaat gedurende een langere periode gebruikt wordt of niet zoals reglementair voorgeschreven beheerd en onderhouden wordt.



Waarschuwing! Dit elektrische gereedschap produceert tijdens de werking een elektromagnetisch veld. Dit veld kan in bepaalde omstandigheden actieve of passieve medische implantaten in negatieve zin beïnvloeden. Om het gevaar voor ernstige of dodelijke verwondingen te verminderen, adviseren wij personen met medische implantaten, hun arts en de fabrikant van het medische implantaat te raadplegen voordat de machine bediend wordt.



Neem de veiligheids- en acculaad instructies in acht die vermeld staan in de gebruiksaanwijzing van uw accu en van de lader van de reeks Parkside X 20 V TEAM. Een gedetailleerde beschrijving van het laadproces en andere informatie vindt u in de aparte gebruiksaanwijzing ervan.

Bediening



Neem de accu uit het apparaat om onbedoelde inwerkingstelling te verhinderen. Er bestaat gevaar voor verwondingen!



Zorg ervoor dat de omgevingstemperatuur tijdens het werken niet hoger ligt dan 50 °C en niet lager ligt dan -20 °C.



Laadtoestand van de accu nakijken

Het Laadstandindicator (7) signaleert de laadtoestand van de accu (8).

De laadtoestand van de accu wordt aangegeven doordat de corresponderende LED-lamp aanflitst, wanneer het apparaat in bedrijf is. Houd hiervoor de knop (6) ingedrukt.

rood-geel-groen => Accu volledig opgeladen

rood-geel => Accu voor ongeveer de helft opgeladen

rood => Accu moet worden opgeladen



Accu opladen



Laat een verwarmde accu voor het laden afkoelen.



Laad de accu (8) op, wanneer alleen nog de rode led van de laadtoestandsindicatie (7) brandt.

1. Verwijder eventueel de accu (8) uit het apparaat.
2. Schuif de accu (8) in de laadschacht van het laadtoestel (17).
3. Sluit het laadtoestel (17) op een stopcontact aan.
4. Nadat het laadprocédé beëindigd werd, verbreekt u het laadtoestel (17) van het stroomnet.
5. Trek de accu uit het laadtoestel (17).

Overzicht van de LED-controle-indicaties op de lader (17):

Groene LED brandt zonder geplaatste accu: lader gereed voor gebruik.

Groene LED brandt: accu is geladen.

Rode LED brandt: accu wordt opgeladen.

Rode LED knippert: Accu oververhit

Rode + groene LED knipperen: Accu defect

C Accupack inzetten/verwijderen

Accupack inzetten:

1. Zet de draairichtingschakelaar (11) in de middelste stand (vergrendeld).
2. Schuif de apparaatvoet op het accupack (8) tot het vastklikt.

Accupack verwijderen:

1. Druk op de ontgrendelingsknop (9) en trek het accupack (8) naar voren af het apparaat.

A Schakelen

Schuif de keuzeschakelaar (4) naar **1** of **2**, die overeenkomt met een ingesteld laag of hoog toerental.

1e versnelling 0-400 min⁻¹

2e versnelling 0-1400 min⁻¹

 De overschakeling mag slechts plaatsvinden als het apparaat stil staat!

B Draairichting instellen



Met de draairichtingschakelaar kunt u de draairichting van het apparaat kiezen (draairichting rechtsom en linksom) en het apparaat beveiligen tegen ongewild inschakelen. De pijl op de draairichtingschakelaar geeft de werkrichting aan.

1. Wacht tot het apparaat tot stilstand is gekomen.
2. Schuif de draairichtingschakelaar (11) in de gewenste positie:
Draairichting rechtsom: Voor het boren en indraaien van schroeven. De draairichtingschakelaar rechts, met pijl naar voren drukken
Draairichting linksom: Voor het lossen van schroeven. De draairichtingschakelaar links, met pijl naar achter drukken
3. **Inschakelgrendeling:** Draairichtingschakelaar in de middenpositie brengen.

 De draairichtingschakelaar mag slechts worden gebruikt als het apparaat stil staat!

A Draaimoment instellen

Als u draait aan de draaimomentinstelling (3) kunt u het maximale draaimoment vooraf instellen. Er zijn 25 draaimomentstanden + 1 boorstand voorzien.

1. Kies het gewenste draaimoment door draaien aan de instelling (3):
 Stand 1 -> laagste draaimoment,
 Stand  -> hoogste draaimoment.
Schroeven: Stand 1 - 25
Boren: Stand 
2. Begin bij een kleinere draaimomentstand en verhoog deze indien nodig.

 De draaimomentinstelling mag slechts worden gebruikt als het apparaat stil staat.

 Wanneer de vooraf ingestelde draaimomentgrens wordt bereikt, is een duidelijk ratelend geluid hoorbaar. Dit geluid wordt veroorzaakt door de slipkoppeling.

D Verandering van werktuig

1. Draai de snelspanboorhouder (2) volgens de wijzers van de klok open, tot de boorhouderopening (1) groot genoeg is om het werktuig erin te plaatsen.
2. Schuif het werktuig zover mogelijk in de snelspanboorhouder (2).
3. Draai de snelspanboorhouder volgens de wijzers van de klok vast om het werktuig vast te klemmen.
4. Als u het werktuig opnieuw wilt verwijderen, draait u de snelspanboorhouder (2) open en trekt het werktuig eruit.

i Rechts en links van de behuizing bevindt zich een bithouder (A 5) met magneet. U kunt één bit tegelijk op de bithouder bevestigen.

A In-/uitschakelen

Met de aan/uit schakelaar (12) kunt u het toerental traploos regelen. Hoe verder u de aan/uit schakelaar duwt, des te hoger het toerental is.

1. Druk op de aan/uit schakelaar (12) om het apparaat in te schakelen. Het LED-werkingslicht (10) brandt tijdens het bedrijf.
2. Als u het apparaat wilt uitschakelen laat u de aan/uit schakelaar (12) los. Als u de draairichtingsschakelaar (11) in de middelste positie beweegt, is het apparaat tegen inschakelen beveiligd.

i Tijdens werkpauses kunt u het apparaat met de geïntegreerde metaalbeugel (18) aan de riem hangen. Zorg ervoor dat het apparaat uitgeschakeld is en tegen onverwachte inschakeling is beveiligd.

De metalen beugel is ook geschikt voor het openen van flessen met kroonkurken.

Reiniging en onderhoud

! Laat reparatiewerken en onderhoudswerkzaamheden, die niet in deze handleiding beschreven zijn, door ons servicecenter doorvoeren. Gebruik uitsluitend originele onderdelen. Gevaar voor verwondingen!

! Schakel het apparaat uit en verwijder vóór alle werkzaamheden de accu uit het apparaat.

Voer volgende reinigings- en onderhoudswerkzaamheden regelmatig door. Daardoor is een lang en gebruikbaar gebruik gegarandeerd.

Reiniging

⚡ **Het water mag noch met water afgespoten, noch in water gelegd worden. Het gevaar voor een elektrische schok bestaat!**

- Houd ventilatiesleuven, motorhuis en handgrepen van het apparaat netjes. Gebruik daarvoor een vochtig doekje of een borstel. Gebruik geen reinigings- c.q. oplosmiddelen. U zou het apparaat daarmee onherstelbaar kunnen beschadigen.

Onderhoud

De apparaat is onderhoudsvrij.

Bewaring

- Bewaar het apparaat op een droge en stofvrije plaats en buiten het bereik van kinderen.
- De opslagtemperatuur voor de accu en het apparaat bedraagt tussen 0 °C en 45 °C. Vermijd extreme koude of hitte tijdens de opslag, om een aantasting van de werking van de accu te voorkomen.

Verwerking en milieubescherming

Haal de batterij uit het apparaat voordat u het apparaat afvoert!

Voer afgedankte apparaten, toebehoren en verpakkingsmaterialen op milieuvriendelijke manier af.

Instructies voor verwijdering van de batterij vindt u in de aparte handleiding voor uw batterij en oplader.



Machines horen niet bij huishoudelijk afval thuis.

- Lever uw apparaat in bij een recyclepunt. De gebruikte kunststof en metalen delen kunnen per soort worden gescheiden en zo geschikt worden gemaakt voor hergebruik. Voor vragen hieromtrent kunt u terecht bij ons servicecenter.
- De afvalverwijdering van uw defecte ingezonden apparaten voeren wij gratis door.

Reserveonderdelen/accessoires

Reserveonderdelen en accessoires verkrijgt u op www.grizzlytools.shop

Ondervindt u problemen bij het orderproces, gebruik dan het contactformulier. Bij andere vragen neemt u contact op met het "Service-Center" (zie pag. 56).

Snelspanboorhouder91105806

Garantie

Geachte cliënte, geachte klant,
U krijgt op dit apparaat 3 jaar garantie, te rekenen vanaf de datum van aankoop. Ingeval van gebreken aan dit product heeft u tegenover de verkoper van het product wettelijke rechten. Deze wettelijke rechten worden door onze hierna beschreven garantie niet beperkt.

Garantievoorwaarden

De garantietermijn begint met de datum van aankoop. Gelieve de originele kassabon goed te bewaren. Dit document wordt als bewijs van de aankoop benodigd. Indien er zich binnen drie jaar, te rekenen vanaf de datum van aankoop van dit product, een materiaal- of fabricagefout voordoet, wordt het product door ons – naar onze keuze – voor u gratis gerepareerd of vervangen. Deze garantievergoeding stelt voorop dat binnen de termijn van drie jaar het defecte apparaat en het bewijs van aankoop (kassabon) voorgelegd en dat schriftelijk kort beschreven wordt, waarin het gebrek bestaat en wanneer het zich voorgedaan heeft.

Als het defect door onze garantie gedekt is, krijgt u het gerepareerde of een nieuw product terug. Met herstelling of uitwisseling van het product begint er geen nieuwe garantieperiode.

Garantieperiode en wettelijke kwaliteitsgarantie

De garantieperiode wordt door de garantievergoeding niet verlengd. Dit geldt ook voor vervangen en gerepareerde onderdelen. Eventueel al bij de aankoop bestaande beschadigingen en gebreken moeten onmiddellijk na het uitpakken gemeld worden. Na het verstrijken van de garan-

tieperiode tot stand komende reparaties worden tegen verplichte betaling van de kosten uitgevoerd.

Omvang van de garantie

Het apparaat werd volgens strikte kwaliteitsrichtlijnen zorgvuldig geproduceerd en vóór aflevering nauwgezet getest.

De garantievergoeding geldt voor materiaal- of fabricagefouten. Deze garantie is niet van toepassing op productonderdelen, die aan een normale slijtage blootgesteld zijn en daarom als aan slijtage onderhevige onderdelen beschouwd kunnen worden (b.v. snelspanboorhouder) of op beschadigingen aan breekbare onderdelen (b.v. schakelaars).

Deze garantie valt weg wanneer het product beschadigd, niet oordeelkundig gebruikt of niet onderhouden werd. Voor een vakkundig gebruik van het product dienen alle in de gebruiksaanwijzing vermelde aanwijzingen nauwgezet in acht genomen te worden. Gebruiksdoeleinden en handelingen, die in de gebruiksaanwijzing afgeraden worden of waarvoor gewaarschuwd wordt, dienen onvoorwaardelijk vermeden te worden.

Het product is uitsluitend voor het privé- en niet voor het commerciële gebruik bestemd. Bij een verkeerde of onoordeelkundige behandeling, toepassing van geweld en bij ingrepen, die niet door het door ons geautoriseerde servicefiliaal doorgevoerd werden, valt de garantie weg.

Afhandeling ingeval van garantie

Gelieve aan de volgende aanwijzingen gevolg te geven om een snelle behandeling van uw verzoek te garanderen:

- Gelieve voor alle aanvragen de kassabon en het artikelnummer

(IAN 374077_2104) als bewijs van de aankoop klaar te houden.

- Gelieve het artikelnummer uit het typeplaatje.
- Indien er zich functiefouten of andere gebreken voordien, contacteert u in eerste instantie de hierna vernoemde serviceafdeling **telefonisch** of per **e-mail**. U krijgt dan bijkomende informatie over de afhandeling van uw klacht.
- Een als defect geregistreerd product kunt u, na overleg met onze klantenservice, mits toevoeging van het bewijs van aankoop (kassabon) en de vermelding, waarin het gebrek bestaat en wanneer het zich voorgedaan heeft, voor u franco naar het u medegedeelde serviceadres zenden. Om problemen bij de acceptatie en extra kosten te vermijden, maakt u onvoorwaardelijk uitsluitend gebruik van het adres, dat u medegedeeld wordt. Zorg ervoor dat de verzending niet ongefrankeerd, als volumegoed, per expresse of via een andere speciale verzendingswijze plaatsvindt. Gelieve het apparaat met inbegrip van alle bij de aankoop bijgeleverde accessoires in te zenden en voor een voldoende veilige transportverpakking te zorgen.

Reparatieservice

U kunt reparaties, **die niet onder de garantie vallen**, tegen berekening door ons servicefiliaal laten doorvoeren. Zij maakt graag voor u een kostenraming op. Wij kunnen uitsluitend apparaten behandelen, die voldoende verpakt en gefrankeerd ingezonden werden.

Opgelet: Gelieve uw apparaat gereinigd en met een aanwijzing op het defect naar ons servicefiliaal te zenden.

Ongefrankeerd – als volumegoed, per expresse of via een andere speciale verzendingswijze – ingezonden apparaten worden niet geaccepteerd.
De afvalverwerking van uw defecte ingezonden apparaten voeren wij gratis door.

Service-Center

NL

Service Nederland

Tel.: 0900 0400223

(0,10 EUR/Min.)

E-Mail: grizzly@lidl.nl

IAN 374077_2104

BE

Service België

Tel.: 070 270 171

(0,15 EUR/Min.)

E-Mail: grizzly@lidl.be

IAN 374077_2104

Importeur

Gelieve in acht te nemen dat het volgende adres geen serviceadres is.
Contacteer in eerste instantie het hoger vermelde servicecenter.

Grizzly Tools GmbH & Co. KG

Stockstädter Straße 20

63762 Großostheim

Duitsland

www.grizzlytools.de

Spis treści

Wstęp	57
Przeznaczenie	57
Opis ogólny	58
Zawartość opakowania	58
Przegląd	58
Opis działania	58
Dane techniczne	58
Zasady bezpieczeństwa	59
Symbole i piktogramy	59
Ogólne zasady bezpieczeństwa dotyczące narzędzi elektrycznych....	60
Instrukcja montażu	64
Sprawdzanie stanu naładowania akumulatora	64
Ładowanie akumulatora	64
Wkładanie / wyciąganie zespołu akumulatorowego do/z urządzenia	64
Wybór biegu.....	65
Przełącznik kierunku obrotów	65
Ustawienie momentu obrotowego	65
Wymiana narzędzia	65
Włączanie/wyłączanie	66
Oczyszczanie i konserwacja	66
Oczyszczanie	66
Konserwacyjne	66
Przechowywanie urządzenia	66
Części zamienne/Akcesoria	67
Usuwanie i ochrona środowiska	67
Gwarancja	67
Serwis naprawczy	69
Service-Center	69
Importer	69
Tłumaczenie oryginalnej deklaracji zgodności WE	123
Rysunek samorozwijający	129

Wstęp

Gratulujemy zakupu nowego urządzenia. Zdecydowali się Państwo na zakup wartościowego produktu. Niniejsze urządzenie sprawdzono w trakcie produkcji pod kątem jakości, a także dokonano jego kontroli ostatecznej. W ten sposób zapewniona jest jego sprawność.



Instrukcja obsługi jest częścią składową produktu. Zawiera ona ważne wskazówki dotyczące bezpieczeństwa, eksploatacji i utylizacji. Przed rozpoczęciem użytkowania produktu należy się zapoznać ze wszystkimi wskazówkami dotyczącymi obsługi i bezpieczeństwa. Produkt należy użytkować tylko zgodnie z opisem i podanym przeznaczeniem. Instrukcję należy przechowywać starannie, a w przypadku przekazania produktu osobom trzecim należy dostarczyć nabywcy kompletną dokumentację.

Przeznaczenie

Urządzenie służy do wkręcania i wykręcania śrub oraz do wiercenia w drewnie, metalu lub w tworzywach sztucznych. Każdy inny sposób używania urządzenia, który nie jest jednoznacznie określony jako dozwolony w niniejszej instrukcji obsługi, może spowodować uszkodzenie urządzenia i stanowić poważne zagrożenie dla użytkownika. Producent nie odpowiada za szkody wywołane niezgodnym z przeznaczeniem użytkowaniem lub nieprawidłową obsługą urządzenia. To urządzenie nie jest przeznaczone do zastosowania komercyjnego. W przypadku użytkowania komercyjnego wygasają prawa z tytułu gwarancji. Urządzenie jest częścią serii Parkside X 20 V TEAM i może być zasilane za pomocą akumulatorów

serii Parkside X 20 V Team. Akumulatory można ładować tylko za pomocą ładowarek z serii Parkside X 20 V TEAM.

Opis ogólny

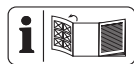

Rysunki znajdziesz na przedniej odchylanej stronie.

Zawartość opakowania

Rozpakuj urządzenie i sprawdź, czy jest ono kompletne:

- Akumulatorowa wiertarko-wkrętarka
- 8 bitów, długość 50 mm:
Szczelina krzyżakowa:
PH1, PH2, PH3, PZ1, PZ2, PZ3
Szczelina: SL5, SL6
- 8 wiertel: 2 mm, 2,5 mm, 3 mm, 4 mm, 5 mm, 6 mm, 8 mm, 10 mm
- Przedłużenie bitów
- Walizka
- instrukcja obsługi



Akumulator i ładowarka nie są zawarte w zestawie.

Przeгляд



- 1 Otwór w głowicy
- 2 Głowica szybkoobrotowa
- 3 Pierścień ustawiania momentu obrotowego
- 4 Przełącznik biegów
- 5 Uchwyt bitów
- 6 Przycisk wskaźnika stanu naładowania akumulatora
- 7 Wskaźnik naładowania (akumulator)
- 8 Akumulator
- 9 Zwalniacz akumulatora
- 10 Oświetlenie robocze LED
- 11 Przełącznik kierunku obrotów

- 12 Włącznik-wyłącznik
- 13 Wiertło
- 14 Bity
- 15 Przedłużenie bitów
- 16 Walizka
- 17 Ładowarka
- 18 Zaczep metalowy



Opis działania

Akumulatorowa wiertarko-wkrętarka z dwubiegową przekładnią jest wyposażona w regulację momentu obrotowego o 25+1 stopniach, obroty w prawo i w lewo, demontowalną szybkoobrotową głowicę wiertarską oraz oświetlenie robocze LED. Funkcje elementów obsługowych podano w poniższych opisach.

Dane techniczne

Akumulatorowa wiertarko-wkrętarka PABS 20-Li E6

Napięcie silnika U 20 V₌₌

Prędkość obrotowa przy pracy n_0

1. bieg 0-400 min⁻¹

2. bieg 0-1400 min⁻¹

Maks. moment obrotowy wynosi 45 Nm

Uchwyt wiertarski do

wiertel o średnicy \varnothing 1,5-13 mm

Ciężar (z akumulator) 1,65 kg

Średnica wiercenia w drewnie .. maks. 30 mm

Średnica wiercenia w stali .. maks. 13 mm

Typ zabezpieczenia IPX0

Temperatura maks. 50 °C

Ładowanie 4 - 40 °C

Praca -20 - 50 °C

Przechowywanie 0 - 45 °C

Poziom ciśnienia akustycznego

(L_{pA}) 72,1 dB(A); K_{pA} = 5 dB

Poziom ciśnienia akustycznego

(L_{WA}) 83,1 dB(A); K_{WA} = 5 dB

Wibracje (a_h)

maks. <2,5 m/s²; K = 1,5 m/s²

Podana wartość emisji drgań została zmierzona metodą znormalizowaną i może być wykorzystywana do porównań urządzenia elektrycznego z innymi urządzeniami. Podana wartość emisji drgań może też służyć do szacunkowej oceny stopnia ekspozycji użytkownika na drgania.



Ostrzeżenie: Wartość emisji drgań może się różnić w czasie korzystania z urządzenia od podanej wartości, jest to zależne od sposobu używania urządzenia. Proszę spróbować maksymalnie ograniczyć narażenie na wibracje. Przykładowym sposobem zmniejszenia narażenia na wibracje jest ograniczenie czasu pracy. Należy przy tym uwzględnić wszystkie elementy cyklu eksploatacji (na przykład czas, w którym elektronarzędzie jest wyłączone, oraz czas, w których jest ono wprawdzie włączone, ale pracuje bez obciążenia).



Uwaga! Aktualna lista kompatybilnych akumulatorów znajduje się na stronie: www.lidl.de/akku

Niniejsze urządzenie należy uruchamiać z następującymi akumulatorami: PAP 20 A1, PAP 20 A3, PAP 20 B1, PAP 20 B3. Te akumulatory mogą być ładowane za pomocą następujących ładowarek: PLG 20 A1, PLG 20 A3, PDSLIG 20 A1, PLG 20 C1, PLG 20 C3, PLG 20 A4.

Czas ładowania (Min.)	PLG 20 A1 PLG 20 A4 PLG 20 C1	PLG 20 A3 PDSLIG 20 A1 PLG 20 C3
PAP 20 A1 PAP 20 B1	60	30
PAP 20 A3 PAP 20 B3	120	60

Zasady bezpieczeństwa

Przy używaniu z urządzenia przestrzegaj zasad bezpieczeństwa.

Symbole i piktogramy

Symbole na urządzeniu:



Uważnie przeczytaj instrukcję obsługi.



Urządzeń elektrycznych nie należy wyrzucać razem z odpadami domowymi



Urządzenie jest częścią serii Parkside X 20 V TEAM

Symbol na zestawie wiertel:



Stosować środki ochrony indywidualnej. Stosować środki ochrony oczu!



Stosować środki ochrony słuchu!



Stosować maskę przeciwpyłową!

Symbole w instrukcji obsługi



Symbol niebezpieczeństwa z informacjami na temat ochrony osób i zapobiegania szkodom materialnym.



Znak zagrożenia z informacjami dotyczącymi zapobiegania szkodom osobowym na skutek porażenia prądem elektrycznym.



Znak nakazu z informacjami na temat zapobiegania szkodom.



Znak informacyjny ze wskazówkami ułatwiającymi posługiwanie się urządzeniem.

Ogólne zasady bezpieczeństwa dotyczące narzędzi elektrycznych



OSTRZEŻENIE! Proszę zapoznać się ze wszystkimi wskazówkami bezpieczeństwa, instrukcjami, ilustracjami i danymi technicznymi, dołączonymi do tego elektrycznego narzędzia. Niedokładne przestrzeganie zasad i instrukcji bezpieczeństwa może spowodować porażenie prądem, pożar i/lub inne ciężkie zranienia.

Zachowaj wszystkie zasady bezpieczeństwa i instrukcje na przyszłość.

Użyte w zasadach bezpieczeństwa pojęcie „narzędzie elektryczne” dotyczy narzędzi elektrycznych zasilanych prądem sieciowym (za kablem sieciowym) oraz narzędzi elektrycznych zasilanych z baterii (bez kabla sieciowego).

1) Bezościeżność miejsca pracy

- a) Zapewnij porządek i wystarczające oświetlenie w miejscu pracy. Nieporządek lub nieoświetlone miejsce pracy może spowodować wypadek.
- b) Nie pracuj narzędziem elektrycznym w atmosferze potencjalnie wybuchowej, w której znajdują się palne ciecze, gazy lub pyły. Narzędzia elektryczne wytwarzają iskry, które mogą zapalić pył lub pary.
- c) Trzymaj od dzieci i innych ludzi w bezpiecznej odległości podczas używania

narzędzia elektrycznego. Odwrócenie uwagi może spowodować utratę kontroli nad urządzeniem.

2) Bezościeżność elektryczne

- a) Wtyczka narzędzia elektrycznego musi pasować do gniazdka. Wtyczki nie można w żaden sposób modyfikować. Nie używaj adapterów wtyczek razem z narzędziami elektrycznymi posiadającymi zestyk ochronny (uziemiający). Nienaruszone wtyczki i dopasowane gniazdka zmniejszają ryzyko porażenia prądem.
- b) Unikaj dotykania uziemionych powierzchni, takich jak rury, kaloryfery, piecyki, kuchenki, lodówki. Gdy Twoje ciało jest uziemione, ryzyko porażenia prądem jest większe.
- c) Trzymaj narzędzia elektryczne z daleka od deszczu i wilgoci/wody. Dostanie się wody do wnętrza urządzenia elektrycznego zwiększa ryzyko porażenia prądem.
- d) Nie używaj kabla do przenoszenia narzędzia elektrycznego, do jego zawieszania ani do wyciągania wtyczki z gniazdka. Chroni kabel przed gorącym, olejem, ostrymi krawędziami i ruchomymi częściami urządzenia. Uszkodzone i splątane kable zwiększają ryzyko porażenia prądem.
- e) Pracując narzędziem elektrycznym na dworze, używaj tylko przedłużaczy dopuszczonych do używania na dworze. Używanie przedłużacza przystosowanego do używania na dworze zmniejsza ryzyko porażenia prądem.
- f) Jeśli nie da się uniknąć pracy elektrycznego narzędzia w środowisku wilgotnym, należy zastosować wyłącznik różnicowoprądowy.

Zastosowanie wyłącznika różnicowo-prądowego zmniejsza niebezpieczeństwo porażenia prądem elektrycznym.

3) Bezpieczeństwo osób

- a) **Zachowuj uwagę, uważaj na to, co robisz i pracuj narzędziem elektrycznym rozsądnie. Nie używaj narzędzi elektrycznych, jeżeli jesteś zmęczony albo jeżeli pod wpływem narkotyków, alkoholu albo leków.** Chwila nieuwagi podczas używania narzędzia elektrycznego może doprowadzić do poważnych zranień.
- b) **Noś środki ochrony osobistej, zawsze zakładaj okulary ochronne.** Noszenie środków ochrony osobistej, takich jak maska przeciwpyłowa, buty z antypoślizgowymi podeszwami, kask i naszniki – zależnie od rodzaju i sposobu używania narzędzia elektrycznego – zmniejsza ryzyko zranienia.
- c) **Unikaj przypadkowego uruchomienia narzędzia. Przed podłączeniem narzędzia elektrycznego do źródła zasilania i/lub baterii, przed jego podniesieniem i przeniesieniem upewnij się, że jest ono wyłączone.** Jeżeli podczas przenoszenia narzędzia elektrycznego palec osoby niosącej znajdzie się na włączniku, albo jeżeli włączone urządzenie zostanie podłączone do źródła zasilania, może dojść do wypadku.
- d) **Przed włączeniem narzędzia elektrycznego usuń przyrządy nastawcze i klucze do śrub.** Narzędzie lub klucz znajdujący się w obrotowej części urządzenia może spowodować zranienie.
- e) **Unikaj anormalnych pozycji ciała. Zapewnij sobie stabilną pozycję i zawsze zachowuj równowagę ciała.** Dzięki temu możliwe będzie zachowa-

nie lepszej kontroli nad urządzeniem elektrycznym w nieoczekiwanych sytuacjach.

- f) **Noś odpowiednie ubranie. Nie zakładaj obszernych, luźnych ubrań ani ozdób. Trzymaj włosy, części ubrania i rękawice z daleka od ruchomych części.** Luźne ubranie, ozdoby lub długie włosy mogą zostać pochwycone lub wkręcone przez ruchome części.
 - g) **Jeżeli urządzenie posiada możliwość zamontowania systemu odpylania, należy go zamontować i prawidłowo używać.** Używanie przyrządu odsysającego pył może zmniejszyć zagrożenia związane z pyłem.
 - h) **Nie kieruj się fałszywym poczuciem bezpieczeństwa i nie naruszaj zasad bezpieczeństwa obowiązujących dla elektronarzędzi, nawet jeśli po częstym korzystaniu jesteś zaznajomiony z elektronarzędziem.** Nieuważne postępowanie może w ułamku sekundy doprowadzić do poważnych obrażeń.
- ### 4) Używanie i obsługa narzędzia elektrycznego
- a) **Nie przeciążaj urządzenia. Do każdej pracy używaj właściwego narzędzia elektrycznego.** Pasującym narzędziem elektrycznym można pracować lepiej i bezpieczniej w podanym zakresie mocy.
 - b) **Nigdy nie używaj narzędzia elektrycznego z uszkodzonym wyłącznikiem.** Narzędzie elektryczne, którego nie można włączyć i wyłączyć, jest niebezpieczne i wymaga naprawy.
 - c) **Przed dokonaniem ustawień urządzenia, wymianą narzędzia końcowego lub odłożeniem elektronarzędzia wyciągnij wtyk z gniazda sieciowego**

- i/lub usuń wymowiany akumulator. Ten środek ostrożności uniemożliwi przypadkowe uruchomienie narzędzia elektrycznego.
- d) **Przechowuj nieużywane narzędzia elektryczne w niedostępnym dla dzieci miejscu. Nie pozwalaj używać urządzeń osobom, które nie są z nim obeznane i które nie przeczytały tych wskazówek.** Narzędzia elektryczne są niebezpieczne, jeżeli używają ich niedoświadczone osoby.
- e) **Dbaj o staranną pielęgnację elektro-narzędzia i narzędzi obróbkowych. Sprawdzaj, czy ruchome części prawidłowo funkcjonują i nie są zablokowane, czy części nie są połamane lub inaczej uszkodzone i czy prawidłowe działanie narzędzia elektrycznego nie jest zakłócone.** Przed użyciem urządzenia zleć naprawę uszkodzonych części. Przyczyną wielu wypadków są źle konserwowane narzędzia elektryczne.
- f) **Narzędzia tnące muszą być zawsze ostre i czyste.** Starannie pielęgnowane narzędzia tnące z ostrymi ostrzami rzadziej się blokują i są łatwiejsze w prowadzeniu.
- g) **Używaj narzędzia elektrycznego, akcesoriów, oprzyrządowania itd. tylko zgodnie z tymi wskazówkami. Zwracaj przy tym uwagę na warunki pracy i uwzględniaj rodzaj wykonywanej pracy.** Używanie narzędzi elektrycznych do celów niezgodnych z ich przeznaczeniem może prowadzić do niebezpiecznych sytuacji.
- h) **Uchwyty i powierzchnie chwytne utrzymuj w stanie suchym, czystym oraz wolnym od oleju i smaru.** Śliskie uchwyty i powierzchnie chwytne uniemożliwiają bezpieczną obsługę i kontrolę elektronarzędzia w nieprzewidywanych sytuacjach.
- 5) **Uważne obchodzenie się z urządzeniami napędzanymi akumulatorami i ich stosowanie**
- a) **Ładuj akumulatory tylko przy użyciu zaleconych przez producenta ładowarek.** Używanie ładowarki przystosowanej do jednego typu akumulatorów do ładowania akumulatorów innego typu grozi pożarem.
- b) **Stosuj w urządzeniach elektrycznych tylko przystosowane do nich akumulatory.** Używanie innych akumulatorów może prowadzić do zranień i pożaru.
- c) **Trzymaj nieużywane akumulatory z daleka od spinaczy biurowych, monet, kluczy, gwoździ, śrub i innych drobnych przedmiotów metalowych, które mogłyby spowodować połączenie biegunów.** Zwarcie między biegunami akumulatora może spowodować oparzenia lub pożar.
- d) **Nieprawidłowe stosowanie może doprowadzić do wycieku elektrolitu z akumulatora. Unikaj kontaktu z elektrolitem. Jeżeli elektrolit zetknął się z oczami, umyj oczy wodą. Jeżeli elektrolit dostał się do oka, skorzystaj dodatkowo z pomocy lekarskiej.** Wyciekający z akumulatora elektrolit może spowodować podrażnienia skóry lub oparzenia.
- e) **Nie używaj uszkodzonego lub zmienionego akumulatora.** Uszkodzone lub zmienione akumulatory mogą zachowywać się nieprzewidywalnie i spowodować pożar, wybuch lub obrażenia ciała.
- f) **Nie wystawiaj akumulatora na działanie ognia lub wysokich temperatur.** Ogień lub temperatury powyżej 130 °C mogą spowodować wybuch.
- g) **Przestrzegaj wszystkich instrukcji ładowania i nigdy nie ładuj akumulatora**

lub narzędzia akumulatorowego poza zakresem temperatur podanym w instrukcji obsługi. Niewłaściwe ładowanie lub ładowanie poza dopuszczalnym zakresem temperatur może zniszczyć akumulator i zwiększyć niebezpieczeństwo pożaru.

6) Serwis

- a) **Zlecaj naprawę narzędzia elektrycznego tylko wykwalifikowanemu personelowi i tylko z użyciem oryginalnych części zamiennych.** Pozwoli to zachować bezpieczeństwo użytkownika narzędzia elektrycznego.
- b) **Nigdy nie wykonuj konserwacji uszkodzonych akumulatorów.** Wszystkie czynności konserwacyjne przy akumulatorach powinny być wykonywane tylko przez producenta lub autoryzowane punkty serwisowe.

7) POZOSTAŁE UWAGI DOTYCZĄCE BEZPIECZEŃSTWA

- **W trakcie prac, przy których istnieje ryzyko natrafienia na ukryte przewody elektryczne urządzenie trzymać za zaizolowane uchwyty.** Kontakt z przewodem będącym pod napięciem może spowodować, że także metalowe części urządzenia znajdują się pod napięciem i staną się przyczyną porażenia prądem elektrycznym.
- **Podczas prac, przy których istnieje ryzyko natrafienia na ukryte przewody elektryczne lub własny kabel zasilający urządzenie należy trzymać za zaizolowane uchwyty.** Kontakt z przewodem będącym pod napięciem może spowodować, że także metalowe części urządzenia znajdują się pod napięciem i staną się przyczyną pora-

żenia prądem elektrycznym.

- **Nie używaj akcesoriów, które nie są zalecane przez PARKSIDE.** Może to spowodować porażenie elektryczne lub pożar.

7) ZAGROŻENIA OGÓLNE

Nawet przy przepisowej obsłudze urządzenia elektrycznego występują tzw. zagrożenia ogólne. W związku z konstrukcją i sposobem pracy urządzenia elektrycznego mogą występować następujące zagrożenia ogólne:

- a) Skaleczenia i rany cięte.
- b) Uszkodzenia słuchu w razie niekorzystania z odpowiednich elementów ochrony słuchu.
- c) Szkody na zdrowiu będące skutkiem działania wibracji na rękę i ramię, jeżeli urządzenie jest używane przez długi czas lub nie jest odpowiednio prowadzone i przepisowo konserwowane.



Ostrzeżenie! To urządzenie elektryczne wytwarza w czasie pracy pole elektromagnetyczne. Pole to może w określonych warunkach wpływać na aktywne lub pasywne implantaty medyczne. Aby zmniejszyć niebezpieczeństwo doznania poważnych lub śmiertelnych obrażeń, zalecamy osobom posiadającym implantaty medyczne skonsultowanie się z lekarzem i producentem implantatu przed rozpoczęciem obsługi maszyny



Przestrzegaj zasad bezpieczeństwa, ładowania i prawidłowego użytkowania, podanych w instrukcji obsługi akumulatora i ładowarki serii Parkside X 20 V Team. Szczegółowy

opis procesu ładowania i dalsze informacje można znaleźć w tej oddzielnej instrukcji obsługi.

Instrukcja montażu



Aby zapobiec przypadkowemu uruchomieniu urządzenia, należy z niego wyciągnąć akumulator. Występuje niebezpieczeństwo obrażeń ciała!



Należy pamiętać, aby temperatura otoczenia podczas pracy nie była wyższa niż 50 °C i niższa niż -20 °C.



Sprawdzanie stanu naładowania akumulatora

Wskaźnik naładowania (7) pokazuje stan naładowania akumulatora (8).

- Stan naładowania akumulatora jest sygnalizowany przez zaświecenie odpowiedniej diody LED, gdy urządzenie jest w trybie pracy. W tym celu nacisnąć i przytrzymać włącznik (6).

czerwono-żółto-zielona =>
Akumulator w pełni naładowany.

czerwono-żółta =>
Akumulatora naładowany w ok. połowie.

czerwona =>
Należy naładować akumulator.



Ładowanie akumulatora



Przed rozpoczęciem ładowania zaczekaj, aż nagrany akumulator ostygnie.



Akumulator (8) wymaga ładowania, gdy na wskaźniku stanu (7) naładowania świeci się już tylko czerwona dioda LED.

1. W razie potrzeby wyjmij akumulator (8) z urządzenia.
2. Wsuń akumulator (8) do gniazda ładowania w ładowarce (17).
3. Podłącz ładowarkę (17) do gniazda sieciowego.
4. Odłącz ładowarkę (17) od sieci.
5. Po wykonanym ładowaniu wyciągnij akumulator (8) z ładowarki (17).

Przegląd diod kontrolnych na ładowarce (17):

Zielona dioda LED świeci się bez włożonego akumulatora:
Ładowarka jest gotowa do pracy.

Świeci się zielona dioda:
Akumulator jest naładowany.

Świeci się czerwona dioda:
Akumulator ładuje się.

Czerwona kontrolka LED miga:
przeegrzany akumulator

Czerwona + zielona kontrolka LED migają:
uszkodzony akumulator



Wkładanie / wyciąganie zespołu akumulatorowego do/z urządzenia

Wkładanie zespołu akumulatorowego do urządzenia:

1. Ustaw przełącznik kierunku obrotów (11) w położenie pośrednie (blokada).
2. Wsuń podstawę urządzenia na zespół akumulatorowy (8), aż zatrzaśnie się na właściwym miejscu.

Wyciąganie zespołu akumulatorowego z urządzenia:

1. Naciśnij przycisk zwalniający (9) i wyciągnij zespół akumulatorowy (8) do przodu z urządzenia.

A Wybór biegu

Przesuń przełącznik biegów (4) do

1 lub **2**, wybierając odpowiednio niskie lub wysokie obroty.

1. bieg 0-400 min⁻¹
2. bieg 0-1400 min⁻¹



Zmianę biegów można wykonać tylko przy zatrzymanej wiertarce.

B Przełącznik kierunku obrotów

Za pomocą przełącznika kierunku obrotów można wybrać kierunek obrotów urządzenia (obroty w prawo i obroty w lewo) i zabezpieczyć urządzenie przed niechcianym zatączeniem. Strzałka na przełączniku kierunku obrotów wskazuje kierunek pracy.



1. Odczekać, aż urządzenie się zatrzyma.
2. Przesunąć przełącznik kierunku obrotów (11) w żądane położenie:
Bieg w prawo: Wywieranie otworu i wkręcanie śrub. Przełącznik kierunku obrotów wcisnąć ze strzałką ustawioną w przód
Bieg w lewo: Odkręcanie śrub. Przełącznik kierunku obrotów wcisnąć ze strzałką ustawioną w tył
3. **Blokada włącznika:** Przełącznik kierunku obrotów ustawić w położeniu środkowym.



Zmianę kierunku obrotów można wykonać tylko przy zatrzymanej wiertarce.

A Ustawienie momentu obrotowego

Przez obrót pierścienia ustawczego momentu obrotowego (3) można ustawić maksymalny moment obrotowy. Dostępnych jest 25 stopni momentu dokręcania + 1 stopień siły wiercenia.

1. Wybrać żądany moment dokręcający przez odpowiednie obrócenie pierścienia nastawczego (3):
 Stopień 1 -> najniższy moment dokręcający,
 Stopień  -> najwyższy moment dokręcający.
Wkręcanie: Stopień 1 - 25
Wiercenie: Stopień 
2. Rozpocząć pracę od mniejszego stopnia momentu dokręcania i w razie potrzeby zwiększyć go.



Zmianę momentu obrotowego można wykonać tylko przy zatrzymanej wiertarce.



Osiągnięcie ustawionej granicy momentu obrotowego jest sygnalizowane wyraźnym grzechotaniem. Odgłos ten jest wytwarzany przez sprzęgło poślizgowe.

D Wymiana narzędzia

1. Obróć głowicę szybkoobrotową (2) w lewo, aż otwór w głowicy (1) wiertarskiej stanie się na tyle duży, by pomieścić narzędzie.
2. Wsuń narzędzie na ile to możliwe do głowicy szybkoobrotowej (2) i obróć ją w prawo, by zamocować narzędzie.
3. Aby ponownie wyjąć narzędzie, obróć głowicę szybkoobrotową (2) w lewo i wyjmij narzędzie.

i Po prawej i po lewej stronie obudowy znajduje się uchwyt na bity (A 5), z magnesem. Na każdym uchwycie bitów można umieścić jeden bit.

A Włączanie/wyłączanie

Za pomocą włącznika/wyłącznika (12) można bezstopniowo regulować prędkość obrotową. Im dalej zostanie naciśnięty włącznik/wyłącznik, tym wyższa jest prędkość obrotowa.

1. W celu załączenia urządzenia wciśnij włącznik/wyłącznik (12). Latarka LED (10) świeci się podczas pracy urządzenia.
2. W celu wyłączenia zwolnij włącznik/wyłącznik (12). Po ustawieniu przełącznika kierunku obrotów (11) w położeniu środkowym urządzenie jest zabezpieczone przed włączeniem.

i W trakcie przerw w pracy urządzenie można zawiesić na pasku za zintegrowany zaczep metalowy (B 18). Upewnij się, że urządzenie jest wyłączone i zabezpieczone przed przypadkowym włączeniem. Metalowy patyk można również wykorzystywać do otwierania kapslowanych butelek.

Oczyszczenie i konserwacja

! Prace naprawcze i serwisowe, które nie zostały opisane w tej instrukcji obsługi, należy zlecać naszemu Centrum Serwisowemu. Stosuj tylko oryginalne części. Niebezpieczeństwo zranienia!

! Przed rozpoczęciem jakichkolwiek prac wyłącz urządzenie i wyjmij z niego akumulator.

Regularnie wykonuj wymienione poniżej czynności z zakresu czyszczenia i konserwacji urządzenia. Zapewni to długą, niezawodną pracę urządzenia.

Oczyszczanie



Urządzenia nie wolno spryskiwać wodą ani wkładać do wody. Niebezpieczeństwo porażenia prądem!

- Zawsze utrzymuj szczeliny wentylacyjne, obudowę silnika i uchwyty urządzenia w czystości. Używaj do tego celu wilgotnej szmatki albo szczotki. Nie stosuj żadnych środków do czyszczenia ani rozpuszczalników. Możesz w ten sposób nieodwracalnie uszkodzić urządzenie.

Konserwacyjne

Urządzenie nie wymaga konserwacji.

Przechowywanie urządzenia

- Przechowuj urządzenie w suchym, zabezpieczonym przed pyłem i niedostępnym dla dzieci miejscu.
- Temperatura przechowywania akumulatora i urządzenia wynosi od 0°C do 45°C. Podczas przechowywania należy unikać ekstremalnie niskich lub wysokich temperatur, aby zapobiec utracie wydajności akumulatora.

Części zamienne/Akcesoria

**Części zamienne i akcesoria można zakupić na
www.grizzlytools.shop**

Jeżeli nie masz dostępu do Internetu, skontaktuj się telefonicznie z Centrum Serwisowym (patrz strona 69 „Service-Center”).

Głowica szybko mocująca 91105806

Usuwanie i ochrona środowiska

Przed utylizacją urządzenia wyjmij akumulator!

Urządzenie, akcesoria i opakowanie należy oddać do punktu recyklingu. Instrukcje dotyczące utylizacji akumulatora można znaleźć w osobnej instrukcji obsługi akumulatora i ładowarki.



Urządzeń elektrycznych nie należy wyrzucać razem z odpadami domowymi

- Oddaj urządzenie w punkcie recyklingu. Użyte do produkcji urządzenia części plastikowe i metalowe mogą zostać od siebie precyzyjnie oddzielone, a następnie poddane utylizacji. Zwróć się po poradę do naszego Centrum Serwisowego.
- Utylizację przesłanych nam uszkodzonych urządzeń przeprowadzamy bezpłatnie.

Gwarancja

Szanowna Klientko, Szanowny Kliencie, na zakupione urządzenie otrzymują Państwo 3 lata gwarancji od daty zakupu. W przypadku wad tego produktu przysługują Państwu ustawowe prawa w stosunku do sprzedawcy produktu. Prawa te nie są ograniczone przez naszą przedstawioną niżej gwarancję.

Warunki gwarancji

Okres gwarancji rozpoczyna się z datą zakupu. Prosimy zachować oryginalny paragon. Będzie on potrzebny jako dowód zakupu.

Jeśli w okresie trzech lat od daty zakupu tego produktu wystąpi wada materiałowa lub fabryczna, produkt zostanie – wedle naszego wyboru – bezpłatnie naprawiony lub wymieniony. Gwarancja zakłada, że w okresie trzech lat uszkodzone urządzenie zostanie przesłane wraz z dowodem zakupu (paragonem) z krótkim opisem, gdzie wystąpiła wada i kiedy się pojawiła. Jeśli defekt jest objęty naszą gwarancją, otrzymają Państwo z powrotem naprawiony lub nowy produkt. (Wraz z naprawą lub wymianą produktu okres gwarancji nie biegnie na nowo.)

Okres gwarancji i ustawowe roszczenia z tytułu wad

Okres gwarancji nie wydłuża się z powodu świadczenia gwarancyjnego. Obowiązuje to również dla wymienionych lub naprawionych części. Ewentualne uszkodzenia i wady istniejące już w momencie zakupu należy zgłosić bezzwłocznie po rozpakowaniu. Naprawy przypadające po upływie okresu gwarancji są odpłatne.

Zakres gwarancji

Urządzenie wyprodukowano z zachowaniem staranności zgodnie z surowymi normami jakościowymi i dokładnie sprawdzono przed wysyłką.

Gwarancja obowiązuje dla wad materiałowych lub fabrycznych. Gwarancja nie rozciąga się na części produktu, które podlegają normalnemu zużyciu i można je uznać za części zużywalne (np. filtry lub nasadki), oraz na uszkodzenia części delikatnych (np. przełączniki).

Gwarancja przepada, jeśli produkt został uszkodzony, nie był zgodnie z przeznaczeniem użytkowany i konserwowany.

Użytkowanie zgodnie z przeznaczeniem wiąże się z przestrzeganiem wszystkich wskazówek zawartych w instrukcji obsługi.

Należy bezwzględnie unikać zastosowań i działań, których odradza się lub przed którymi ostrzega się w instrukcji obsługi.

Produkt jest przeznaczony do użytku prywatnego, a nie komercyjnego. W przypadku niewłaściwego i nieodpowiedniego obchodzenia się z urządzeniem, stosowania „na siłę” i zabiegów, które nie zostały przeprowadzone przez nasz autoryzowany oddział, gwarancja wygasa.

Realizacja w przypadkach objętych gwarancją

Aby zagwarantować szybkie przetworzenie Państwa sprawy, prosimy o przestrzeganie poniższych wskazówek:

- W przypadku wszelkich zapytań prosimy o przygotowanie paragonu i numeru artykułu jako dowodu zakupu (IAN 374077_2104).
- Numer artykułu znajduje się na tabliczce znamionowej.
- W przypadku wystąpienia usterek lub innych wad prosimy o skontaktowanie się z wymienionym niżej działem serwisowym **telefonicznie** lub **mailowo**. Uzyskaj Państwo wówczas szczegółowe informacje na temat realizacji reklamacji.
- Uszkodzony produkt mogą Państwo wystać po skontaktowaniu się z naszym działem obsługi klienta, załączając dowód zakupu (paragon) i określając, na czym polega wada i kiedy wystąpiła, bezpłatnie na podany adres serwisu. Aby uniknąć problemów z odbiorem i dodatkowych kosztów, prosimy o wystanie przesyłki na adres, który Państwu podano. Należy się upewnić, żeby wysyłka nie nastąpiła odpłatnie, jako ponadwymiarowa, ekspresowo lub na innych specjalnych warunkach. Prosimy o przesłanie urządzenia wraz ze wszystkimi częściami wyposażenia otrzymanymi przy zakupie i zadbanie o wystarczająco bezpieczne opakowanie.

Serwis naprawczy

Naprawy, które nie są objęte gwarancją, można zlecić odpłatnie w naszym oddziale serwisowym. Serwis sporządza Państwu kosztorys naprawy.

Podejmujemy się wyłącznie naprawy urządzeń, które zostały prawidłowo zapakowane i ofrankowane.

Uwaga: Prosimy o przesłanie czystego urządzenia ze wskazaniem usterki.

Urządzenia przesłane dla nas odpłatnie, jako przesyłka ponadwymiarowa, ekspresowa lub na innych warunkach specjalnych, nie zostaną odebrane.

Utylizację przestanych do nas uszkodzonych urządzeń przeprowadzamy bezpłatnie.

Service-Center



Serwis Polska

Tel.: 22 397 4996

E-Mail: grizzly@lidl.pl

IAN 374077_2104

Importer

Prosimy mieć na uwadze, że poniższy adres nie jest adresem serwisu. Prosimy o kontakt z wymienionym wyżej centrum serwisowym.

Grizzly Tools GmbH & Co. KG

Stockstädter Straße 20

63762 Grobostheim

Niemcy

www.grizzlytools.de

Obsah

Úvod	70
Účel použití	70
Obecný popis	71
Objem dodávky.....	71
Přehled	71
Popis funkce	71
Technické parametry	71
Bezpečnostní pokyny	72
Symbole a piktogramy	72
Všeobecné bezpečnostní pokyny pro elektrické nářadí	73
Obsluha	77
Kontrola stavu nabití akumulátoru.....	77
Nabíjení akumulátoru	77
Vložení/vypnutí akumulátoru z přístroje	77
Volba převodového stupně	77
Nastavení směru otáčení.....	78
Nastavení točivého momentu.....	78
Výměna nástroje	78
Zapnutí a vypnutí	78
Čištění a údržba	79
Čištění přístroje.....	79
Údržba.....	79
Skladování	79
Odklizení a ochrana okolí	79
Náhradní díly / Příslušenství	80
Záruka	80
Opravná	81
Service-Center	81
Dovožce	81
Překlad originálního prohlášení o shodě CE	124
Rozvinuté náčrtky	129

Úvod

Blahopřejeme vám ke koupi vašeho nového přístroje. Rozhodli jste se pro vysoce kvalitní výrobek.

Kvalita tohoto přístroje byla kontrolována během výroby a byla provedena také závěrečná kontrola. Tím je zaručena funkčnost přístroje.



Návod k obsluze je součástí tohoto výrobku. Obsahuje důležité pokyny týkající se bezpečnosti, používání a likvidace. Před použitím výrobku se seznamte se všemi pokyny k obsluze a bezpečnosti. Výrobek použijte jen k popsaným účelům a v rámci uvedených oblastí použití. Návod dobře uschovejte a při předávání výrobku třetímu předejte i všechny podklady.

Účel použití

Zařízení je určeno k zašroubování a uvolňování šroubů a také k vrtání do dřeva, kovu nebo umělé hmoty. Každé jiné použití, které není v tomto návodu výslovně schváleno, může způsobit poškození přístroje a vážné poranění uživatele. Přístroj nepoužívejte k sekání houštin nebo křoví. Obsluhující osoba nebo uživatel je zodpovědný za nehody anebo škody jiných osob anebo jejich majetku.

Výrobce neručí za škody, jenž byly způsobeny použitím k neurčenému účelu nebo nesprávnou obsluhou.

Přístroj je součástí série Parkside X 20 V TEAM a lze jej provozovat s akumulátory série Parkside X 20 V TEAM. Akumulátory se smí nabíjet pouze nabíječkami série Parkside X 20 V TEAM.

Obecný popis

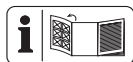

Obrázky najdete na přední výklopné straně.

Objem dodávky

Vybalte nástroj a zkontrolujte, je-li kompletní:

- Aku vrtací šroubovák
- 8 šroubovacích bitů, délka 50 mm:
Křížová drážka:
PH1, PH2, PH3, PZ1, PZ2, PZ3
Drážka: SL5, SL6
- 8 vrtáků: 2 mm, 2,5 mm, 3 mm, 4 mm, 5 mm, 6 mm, 8 mm, 10 mm
- Prodloužení bitu
- Úložný kufřík
- Návod k obsluze



Akumulátor a nabíječka nejsou součástí dodávky.

Přehled



- 1 Otvor sklíčidla
- 2 Rychlé upínací sklíčidlo
- 3 Nastavovací kroužek točivého momentu
- 4 Přepínač převodového stupně
- 5 Držák bitů
- 6 tlačítko ukazatele stavu nabití
- 7 Indikace stavu nabíjení akumulátoru
- 8 Akumulátor
- 9 Tlačítko pro odblokování akumulátoru
- 10 Pracovní osvětlení LED
- 11 Přepínač směru otáčení
- 12 Spínač/vypínač
- 13 Vrták
- 14 Bity
- 15 Prodloužení bitu
- 16 Úložný kufřík
- 17 Nabíječka

B 18 kovová spona

Popis funkce

Akumulátorový šroubovák a vrtačka se dvěma rychlostmi je vybaven regulátorem točivého momentu 25+1, přepínačem chodu vpravo/vlevo, odnímatelným rychlým upínacím sklíčidlem a pracovním osvětlením LED. Funkce ovládacích prvků naleznete v následujících popisech.

Technické parametry

Aku vrtací šroubovák	PABS 20-Li E6
Napětí motoru U	20 V==
Otáčky naprázdno n_0	
1. stupe	0-400 min ⁻¹
2. stupe	0-1400 min ⁻¹
Maximální točivý moment	45 Nm
Rozpětí sklíčidla Ø	1,5-13 mm
Hmotnost (s akumulátor)	1,65 kg
Průměr vrtání ve dřevě	max. 30 mm
Průměr vrtání v oceli	max. 13 mm
Druh ochrany	IPX0
Teplota	max 50 °C
Nabíjecí proces	4 – 40 °C
Provoz	-20 – 50 °C
Skladování	0 – 45 °C
Hladina zvukového tlaku	
(L_{PA})	72,1 dB(A); K_{PA} =5 dB
Úroveň akustického výkonu	
(L_{WA})	83,1 dB(A); K_{WA} =5 dB
Vibrace (a_h)	
max.	<2,5 m/s ² ; K= 1,5 m/s ²

Uvedená hodnota emisí vibrací byla změřena podle normovaného zkušebního postupu a může se použít ke srovnání jednoho elektrického nářadí s jiným. Uvedená hodnota emisí vibrací se může použít také k odhadnutí přerušení funkce.

**Výstraha:**

Hodnota emisí vibrací se může během skutečného používání elektrického nářadí lišit od uvedené hodnoty, v závislosti na způsobu, kterým se elektrické nářadí používá.

Dle možnosti se snažte udržet co nejnižší zatížení, způsobené vibracemi. Příkladem opatření ke snížení vibračního zatížení je omezení pracovní doby. Přitom se musí brát v úvahu všechny části pracovního cyklu (například doby, během kterých je elektrický nástroj vypnutý, a ty, ve kterých je sice zapnutý, ale běží bez zátěže).



Pozor! Aktuální seznam kompatibility akumulátorů najdete na: www.lidl.de/akku

Tento přístroj by se měl provozovat s následujícími akumulátory: PAP 20 A1, PAP 20 A3, PAP 20 B1, PAP 20 B3

Tyto akumulátory se smí nabíjet následujícími nabíječkami: PLG 20 A1, PLG 20 A3, PDSLK 20 A1, PLG 20 C1, PLG 20 C3, PLG 20 A4.

Doba nabíjení (min.)	PLG 20 A1 PLG 20 A4 PLG 20 C1	PLG 20 A3 PDSLK 20 A1 PLG 20 C3
PAP 20 A1 PAP 20 B1	60	30
PAP 20 A3 PAP 20 B3	120	60

Bezpečnostní pokyny

Dbejte na bezpečnostní pokyny při používání tohoto nástroje.

Symbole a piktogramy**Piktogramy na přístroji:**

Pozorně si přečtěte návod k obsluze.



Elektrické přístroje nepatří do domácího odpadu.



Nástroj je součástí série Parkside X 20 V TEAM

Piktogramy na sadě vrtáků:

Noste osobní ochranné pomůcky. Nosit ochranné brýle!



Nosit chrániče sluchu!



Používejte respirátor!

Symbole v návodu

Výstražné značky s údaji pro zabránění škodám na zdraví anebo věcným škodám.



Označení nebezpečí s informacemi o zabránění zranění osob v důsledku zasažení elektrickým proudem.



Příkazové značky s údaji pro prevenci škod.



Informační značky s informacemi pro lepší zacházení s nástrojem.

Všeobecné bezpečnosti pokyny pro elektrické nářadí



VÝSTRAHA! Přečtěte si všechny bezpečnostní pokyny a instrukce, prohlédněte si obrázky a technické údaje, které jsou dodávány k tomuto elektrickému nářadí. Pochybení při dodržování bezpečnostních pokynů a instrukcí mohou způsobit úder elektrickým proudem, popálení a/nebo těžká zranění.

Všechny bezpečnostní pokyny a instrukce uchovejte pro budoucí použití.

Pojem „elektrické nářadí“ používaný v bezpečnostních pokynech se vztahuje na elektrické nářadí napájené z elektrické sítě (prostřednictvím síťového kabelu) a na elektrické nářadí napájené akumulátorem (bez síťového kabelu).

1) BEZPEČNOST PRACOVNÍŠTĚ:

- a) **Udržujte svůj pracovní úsek čistý a dobře osvětlený.** Nepořádek anebo neosvětlené pracovní oblasti mohou vést k nehodám.
- b) **Nepracujte s elektrickým nástrojem v okolí ohroženém výbuchem, v kterém se nachází hořlavé tekutiny, plyny anebo prachy.** Elektrické nástroje vytváří jiskry, které mohou zapálit prach anebo páry.
- c) **Během používání elektrického nástroje udržujte děti a jiné osoby vzdáleně od sebe.** Při nepozornosti můžete ztratit kontrolu nad nástrojem.

2) ELEKTRICKÁ BEZPEČNOST:

- a) **Přípojná zástrčka elektrického nástroje se musí hodit do zásuvky. Zástrčka se nesmí žádným způsobem změnit. Nepoužívejte žádné adaptérové zástrčky ve spojení elektrickými nástroji s ochranným uzemněním.** Nezměněné zástrčky a vhodné zásuvky zmenšují riziko elektrického úderu.
- b) **Vyvarujte se tělesnému kontaktu se zemnými povrchy jako jsou roury, topná tělesa, sporáky a ledničky.** Existuje zvýšené riziko skrze elektrický úder, když je Vaše tělo zemněné.
- c) **Nevystavujte elektrický nástroj dešti anebo mokru.** Vniknutí vody do elektrického nástroje zvyšuje riziko elektrického úderu.
- d) **Nepoužívejte kabel k jinému účelu, jako je nošení nebo zavěšení elektrického nástroje anebo vytažení zástrčky ze zásuvky. Udržujte kabel vzdáleně od žáru, od oleje, od ostrých hran anebo od pohybujících se částí nástrojů.** Poškozené anebo zamotané kabely zvyšují riziko elektrického úderu.
- e) **Když pracujete s elektrickým nástrojem pod širým nebem, pak používejte pouze prodlužovací kabely, které jsou vhodné i pro venkovní oblast.** Použití prodlužovacího kabelu vhodné pro venkovní oblast, zmenšuje riziko elektrického úderu.
- f) **Pokud nelze zabránit provozu elektrického nástroje ve vlhkém prostředí, použijte proudový chránič.** Použití proudového chrániče snižuje riziko úrazu elektrickým proudem.

3) BEZPEČNOST OSOB:

- a) **Bud'te pozorní, dbejte na to, co děláte a pusťte se s elektrickým nástrojem rozumně do práce. Nepoužívejte elektrický nástroj, když jste unaveni nebo pod vlivem drog, alkoholu nebo léků.** Jediný okamžik nepozornosti při používání elektrického nástroje může vést k vážným poraněním.
- b) **Noste osobní ochrannou výstroj a vždy ochranné brýle.** Nošení osobní ochranné výstroje, jako je protiskluzová bezpečnostní obuv, ochranná přilba a ochrana sluchu, snižuje riziko poranění.
- c) **Vyvarujte se nezáměrnému uvedení do provozu. Přesvědčte se o tom, že je elektrický nástroj vypnutý předtím, než ho připojíte na napájení elektrickým proudem, než ho zvednete anebo nesete.** Když při nošení elektrického nástroje držíte prst na spínači anebo když tento nástroj v zapnutém stavu připojíte na napájení elektrickým proudem, pak toto může vést k nehodám.
- d) **Odstraňte nastavovací nářadí anebo šroubováky předtím, než elektrický nástroj zapnete.** Nářadí anebo klíč, který se nachází v otáčející se části nástroje, může vést k poraněním.
- e) **Vyvarujte se abnormálnímu držení těla. Postarejte se o bezpečný postoj a udržujte vždy rovnováhu.** Tímto můžete v neočekávaných situacích lépe kontrolovat elektrický nástroj.
- f) **Noste vhodný oděv. Nenoste žádné volné oblečení anebo**

šperky. Udržujte vlasy, oděv a rukavice vzdáleně od pohybujících se částí. Volné oblečení, šperky anebo dlouhé vlasy mohou být zachycené pohybujícími se částmi.

- g) **Lze-li namontovat zařízení na odsávání či zachytávání prachu, musí se takové zařízení namontovat a správně používat.** Při používání zařízení na odsávání prachu lze snížit nebezpečí vznikající v důsledku prachu.
- h) **Držadla a úchopné plochy udržujte v suchém a čistém stavu bez stop oleje či mastnoty.** Kluzká držadla a kluzké úchopné plochy neumožňují bezpečné ovládání a kontrolu elektrického nářadí v neočekávaných situacích.

4) POUŽÍVÁNÍ A OŠETŘOVÁNÍ ELEKTRICKÉHO NÁSTROJE:

- a) **Nepřetěžujte tento nástroj. Použijte pro svoji práci elektrické nářadí, určené pro tento účel.** S vhodným elektrickým nástrojem pracujete v udaném výkonovém rozsahu lépe a bezpečněji.
- b) **Nepoužívejte žádné elektrické nářadí, jehož spínač je defektní.** Elektrické nářadí, které se již nedá za- anebo vypnout, je nebezpečné a musí být opravené.
- c) **Vytáhněte zástrčku ze zásuvky a/nebo vyjměte vyjímatelný akumulátor před jakýmkoliv seřizováním, výměnou nástroje nebo odložením nářadí.** Toto preventivní bezpečnostní opatření zabrání neúmyslnému startu elektrického nástroje.

- d) **Uložte nepoužívaný elektrický nástroj mimo dosahu dětí. Nepřenechávejte používání tohoto nástroje osobám, které s tímto nástrojem nejsou obeznámené anebo tyto pokyny nečetly.** Elektrické nástroje jsou nebezpečné, když je používají nezkušené osoby.
- e) **Údržbu elektrického nářadí a používaného nástroje provádějte s maximální pečlivostí. Kontrolujte, jestli pohyblivé díly bezvadně fungují a nevážnou, jestli jsou části zlomené anebo natolik poškozené, že je funkce elektrického nástroje narušena. Nechte poškozené části před použitím nástroje opravit.** Příčiny mnohých nehod tkví ve špatně udržovaných elektrických nástrojích.
- f) **Udržujte řezné nástroje ostře a čistě.** Pečlivě ošetřované řezné nástroje s ostrými řeznými hranami se méně zaseknou a lépe se vedou.
- g) **Používejte tento elektrický nástroj, jeho příslušenství, vložné nástroje atd. v souladu s těmito instrukcemi. Zohledněte přitom pracovní podmínky a činnost, která se má vykonávat.** Používání elektrického nástroje pro jiné účely, než pro které je určený, může vést k nebezpečným situacím.
- h) **Držadla a úchopné plochy udržujte v suchém a čistém stavu bez stop oleje či mastnoty.** Kluzká držadla a kluzké úchopné plochy neumožňují bezpečné ovládání a kontrolu elektrického nářadí v neočekávaných situacích.
- 5) **Pečlivé zacházení s akumulátory a jejich používání**
- a) **Nabíjejte akumulátory pouze v nabíjecích přístrojích, které jsou výrobcem doporučeny.** U nabíjecího přístroje, který je vhodný pro určitý druh akumulátorů, existuje nebezpečí požáru, když se používá s jinými akumulátory.
- b) **V elektrických nástrojích používejte pouze pro ně určené akumulátory.** Použití jiných akumulátorů může vést k poraněním a k nebezpečí požáru.
- c) **Udržujte nepoužívané akumulátory vzdáleně od kancelářských sponek, mincí, klíčů, hřebíků, šroubů anebo jiných malých kovových předmětů, které by mohly zapříčinit přemostění kontaktů.** Zkrat mezi kontakty akumulátoru může mít za následek popáleniny anebo oheň.
- d) **Při nesprávném používání může z akumulátoru unikat tekutina. Vyvarujte se kontaktu s ní. Při náhodném kontaktu opláchněte vodou. Když se tato tekutina dostane do očí, přidavně vyhledejte lékařskou pomoc.** Uniknutá tekutina může vést k podrážděním pokožky anebo k popáleninám.
- e) **Nepoužívejte poškozené nebo modifikované akumulátory.** Poškozené nebo modifikované akumulátory se mohou chovat nepředvídatelně a způsobit požár, výbuch nebo zranění.
- f) **Nevystavujte akumulátor ohni ani vysokým teplotám.** Oheň nebo teploty nad 130 °C mohou způsobit výbuch.

- g) Dodržujte všechny pokyny pro nabíjení a nikdy nenabíjejte akumulátor ani akumulátorový nástroj mimo rozsah teplot, uvedených v návodu k obsluze.**

Nesprávné nabíjení nebo nabíjení mimo povolený teplotní rozsah může zničit akumulátor a zvýšit nebezpečí požáru.

6) Servis:

- a) Svoje elektrické nářadí nechte opravit pouze kvalifikovaným odborným personálem a jenom pomocí originálních náhradních dílů.** Tímto se zajistí to, že bezpečnost elektrického nářadí zůstává zachována.
- b) Na poškozených akumulátorech nikdy neprovádějte údržbu.**

Veškerá údržba akumulátorů by měla být prováděna pouze výrobcem nebo autorizovanými servisními středisky.

7) DALŠÍ BEZPEČNOSTNÍ INFORMACE

- a) Držte přístroj za izolované části rukojetě při provádění prací, při kterých se může použité nářadí dotknout skrytého elektrického vedení.** Při kontaktu s napěťovým vedením mohou být kovové součásti zařízení vystaveny elektrickému proudu, a může proto dojít k úrazu elektrickým proudem.
- b) Při práci, při které může dojít k tomu, že šroub zasáhne skrytá napěťová vedení, držte přístroj za izolované části rukojetě.** Při kontaktu šroubu s napěťovým vedením mohou být i kovové součásti přístroje vystaveny napětí, a proto může dojít k úrazu elektrickým proudem.

- c) Nepoužívejte příslušenství, které nebylo doporučeno společností PARKSIDE.**

To může vést k úrazu elektrickým proudem nebo k požáru.

8) ZBÝVAJÍCÍ RIZIKA

I když toto elektrické nářadí obsluhujete v souladu s předpisy, stále existují zbývající rizika. V souvislosti s technologií a konstrukcí tohoto elektrického nářadí se mohou vyskytovat následující rizika:

- a) zranění pořežáním
- b) poškození sluchu, pokud není nasazena vhodná ochrana sluchu.
- c) poškození zdraví plynoucí z vibrací ruky a paže, pokud se přístroj používá delší dobu nebo není náležitě veden a udržován.



Varování! Toto elektrické nářadí vytváří během provozu elektromagnetické pole. Toto pole může za určitých okolností omezovat aktivní nebo pasivní lékařské implantáty. Pro snížení nebezpečí vážného nebo smrtelného zranění doporučujeme osobám s lékařskými implantáty před obsluhou stroje konzultovat implantát se svým lékařem a výrobcem.



Dodržujte bezpečnostní pokyny a pokyny k nabíjení a správnému použití, uvedené v návodu k obsluze Vašeho akumulátoru a Vaši nabíječky série Parkside X 20 V Team. Podrobný popis procesu nabíjení a další informace naleznete v tomto samostatném návodu k obsluze.

Obsluha



K zabránění neúmyslného uvedení do provozu vyjměte akumulátor z přístroje. Hrozí nebezpečí poranění!



Dbejte na to, aby okolní teplota během práce nepřekročila 50° C a neklesla pod -20° C.



Kontrola stavu nabití akumulátoru

Indikátor stavu nabití (7) signalizuje stav nabití akumulátoru (8).

- Stav nabití akumulátoru se zobrazí rozsvícením příslušné LED kontrolky, když je přístroj v provozu. K tomu podržte stisknutý zapínač (6).

červená-žlutá-zelená =>

Akumulátor je zcela nabitý

červená-žlutá =>

Akumulátor je nabitý asi do poloviny

červená =>

Akumulátor je nutné dobít



Nabíjení akumulátoru



Nechte zahřátý akumulátor před nabíjením vychladnout.



Nabíjte akumulátor (8), když svítí pouze červená LED ukazatele stavu (7).

1. Popřípadě vyjměte akumulátor (8) z přístroje.
2. Zasuňte akumulátor (8) do nabíjecí prohloubeniny v nabíječce (17).
3. Nabíječku (17) zapojte do síťové

zásuvky.

4. Po úspěšném dokončení nabíjení odpojte nabíječku (17) od sítě.
5. Vytáhněte akumulátor (8) z nabíječky (17).

Přehled kontrolních ukazatelů LED na nabíječce (17):

Zelená LED svítí bez vloženého akumulátoru: Nabíječka je připravena k provozu.

Zelená LED svítí: Akumulátor je nabitý.

Červená LED svítí: Akumulátor se nabíjí.

Červená LED bliká: Akumulátor přehřátý

Červená + zelená LED blikají:

Akumulátor je vadný



Vložení/vypnutí akumulátoru z přístroje

Vložení akumulátoru:

1. Uvedte přepínač směru otáčení (11) do střední polohy (zámek)
2. Přesuňte přepínač na akumulátoru (8), až zacvakne.

Vyjmutí akumulátoru:

1. Stiskněte uvolňovací tlačítko (9) a vytáhněte akumulátor (8) vpřed směrem od zařízení.



Volba převodového stupně

Přesunutím přepínače převodového stupně (4) do polohy **1** nebo **2** nastavíte nízké, resp. vysoké otáčky

1. stupeň 0-400 min⁻¹
2. stupeň 0-1400 min⁻¹



Změnu převodového stupně je povoleno provést pouze v klidovém stavu !

B Nastavení směru otáčení

Pomocí spínače směru otáčení lze zvolit směr otáčení přístroje (chod vpravo a chod vlevo) a přístroj zajistit proti neúmyslnému zapnutí. Šipka na přepínači směru otáčení označuje směr práce.

1. Vyčkejte, než se přístroj úplně zastaví.
2. Přesuňte spínač směru otáčení (11) do požadované polohy:

Pravotočivý chod: K vrtání

a zašroubování šroubů. Stiskněte spínač směru otáčení doprava se šipkou dopředu

Levotočivý chod: K povolení šroubů.

Stiskněte spínač směru otáčení doleva se šipkou dozadu



3. **Blokace zapnutí:** Spínač směru otáčení přesuňte do středové polohy.



Směr otáčení je povoleno měnit pouze v klidovém stavu !

A Nastavení točivého momentu

Otočením nastavovacího kroužku točivého momentu (3) lze nastavit maximální točivý moment. K dispozici je 25 úrovní točivého momentu + 1 úroveň vrtání.

1. Otáčením stavěcího kroužku (3) nastavte požadovaný točivý moment:
 stupeň 1 -> nejnižší točivý moment
 stupeň  -> nejvyšší točivý moment.
šrouby: stupeň 1 - 25
vrtání: stupeň 
2. Začněte s nižším stupněm točivého momentu a v případě potřeby jej zvyšujte.



S kroužkem nastavení točivého momentu je dovoleno manipulovat pouze v klidovém stavu:



Dosažení přednastavené hranice točivého momentu je doprovázeno zřetelným chrastěním. Tento hluk je způsobem prokluzovací spojky.

D Výměna nástroje

1. Otáčejte rychlým upínacím sklíčidlem (2) proti směru hodinových ručiček, až bude otvor sklíčidla dostatečně velký ke vložení nástroje.
2. Zasuňte nástroj co možná nejdále do rychlého upínacího sklíčidla (2).
3. Otáčením rychlého upínacího sklíčidla ve směru hodinových ručiček nástroj pevně upněte.
4. Budete-li chtít nástroj opět vyjmout, otočte rychlým upínacím sklíčidlem (2) a nástroj vytáhněte.



Vpravo a vlevo na pouzdře se nachází držák bitů (A 5) s magnetem. Do držáku bitů lze vpenit vždy jeden bit.

A Zapnutí a vypnutí

Pomocí spínače (12) lze plynule regulovat otáčky. Čím dále spínač stisknete, tím vyšší budou otáčky.

1. Chcete-li přístroj zapnout, stiskněte zapínač/vypínač (12). Během provozu svítí pracovní světlo LED (10).
2. Chcete-li zařízení vypnout, zapínač/vypínač (12) uvolněte. Posunutím přepínače směru otáčení (11) do střední polohy zajistíte zařízení proti zapnutí.



Během pracovních přestávek lze zařízení zavěsit díky integrované kovové sponě (B 18) na opasek. Ujistěte se, že je zařízení vypnuto a zajištěno proti neúmyslnému zapnutí.

Kovové držadlo je také vhodné pro otevření lahví s korunkovými uzávěry.

Čištění a údržba



Zajistěte provádění oprav a údržby, které nejsou popsány v tomto návodu, naším servisním střediskem. Používejte pouze originální díly. Nebezpečí poranění!



Přístroj vypněte a před prováděním veškerých prací vyjměte akumulátor z přístroje.

Pravidelně provádějte následující čisticí a údržbářské práce. Tím je zaručeno dlouhé a spolehlivé užívání.

Čištění přístroje



Přístroj není dovoleno oštit vodou ani pokládat do vody. Hrozí nebezpečí úrazu elektrickým proudem!

- Udržujte větrací šterbinu, kryt motoru a držadla přístroje v čistotě. Použijte k tomu vlhký hadřík nebo kartáč. Nepoužívejte žádné čisticí prostředky, příp. rozpouštědla. Mohli byste přístroj nenapravitelně poškodit.

Údržba

Přístroj je nevyžaduje údržbu.

Skladování

- Přístroj uchovávejte na suchém místě chráněném proti prachu, a mimo dosah dětí.
- Skladovací teplota akumulátoru a přístroje je mezi 0 °C až 45 °C. Během skladování zabraňte extrémnímu chladu nebo teplu, aby akumulátor neztratil výkon.

Odklizení a ochrana okolí

Před likvidací přístroje vyjměte akumulátor z přístroje!

Přístroj, příslušenství a balení zlikvidujte ekologickou recyklací.

Pokyny k likvidaci akumulátoru naleznete v samostatném návodu k obsluze Vašeho akumulátoru a nabíječky.



Přístroje nepatří do domovního odpadu.

- Přístroj odevzdejte do střediska recyklace odpadů. Použité umělohmotné a kovové díly se mohou rozřadit podle druhů a tak se mohou recyklovat. Informujte se v našem servisním středisku.
- Likvidaci vašich zaslanych poškozených přístrojů provádíme bezplatně.

Náhradní díly / Příslušenství

Náhradní díly a příslušenství obdržíte na stránkách www.grizzlytools.shop

Pokud máte problémy při objednávání, použijte prosím kontaktní formulář.
V případě jakýchkoliv dalších dotazů se obraťte na servisní středisko / „Service-Center“
(viz strana 81).

Rychlé upínací sklíčidlo.....91105806

Záruka

Vážení zákazníci,
Na tento přístroj poskytujeme 3letou záruku od data zakoupení.
V případě závady tohoto výrobku vám vůči prodejci výrobku přináleží zákonná práva. Tato zákonná práva nejsou omezena naší následovně uvedenou zárukou.

Záruční podmínky

Záruční doba začíná běžet ode dne nákupu. Uchovejte si, prosím, originál účtenky pro pozdější použití. Tento dokument budete potřebovat jako doklad o koupi.
Zjistíte-li během tří let od data koupě u tohoto výrobku materiálovou nebo výrobní vadu, bude výrobek námi, podle našeho výběru, bezplatně opraven nebo nahrazen. Tato záruční oprava předpokládá, že během 3leté lhůty předložíte poškozený přístroj s dokladem o koupi (pokladní strženka) a písemně krátce popíšete, v čem spočívá závada a kdy k ní došlo. Bude-li závada kryta naší zárukou, získáte zpět opravený nebo nový výrobek. Opravou nebo výměnou výrobku nezačíná záruční doba běžet od začátku.

Záruční doba a zákonné nároky na odstranění vady

Záruční doba se neprodlužuje poskytnutím záruky. Toto platí i pro nahrazené a opravené díly. Již při koupi zjištěné závady a nedostatky musíte nahlásit okamžitě po vybalení výrobku. Po uplynutí záruční doby musíte uhradit náklady za provedené opravy.

Rozsah záruky

Přístroj byl precizně vyroben podle přísných jakostních směrnic a před dodáním byl svědomitě zkontrolován.

Záruční oprava se vztahuje na materiálové nebo výrobní vady. Tato záruka se netýká dílů výrobku, které jsou vystaveny normálnímu opotřebení, a lze je považovat za spotřební materiál (např. filtry nebo nástavce), nebo poškození křehkých dílů (např. spínače).

Tato záruka neplatí, je-li výrobek poškozen z důvodu neodborného používání, nebo pokud u něj nebyla prováděna údržba. Pro odborné používání výrobku musí být přesně dodržovány všechny pokyny uvedené v návodu k obsluze. Bezpodmínečně je třeba zabránit používání a manipulacím s výrobkem, které nejsou v návodu k

obsluze doporučeny, nebo je před nimi varováno.

Výrobek je určen jen pro soukromé účely a ne pro komerční využití. Záruka zaniká v případě zneužívání a neodborné manipulace, používání nadměrné síly a při zásazích, které nebyly provedeny naším autorizovaným servisem.

Postup v případě uplatňování záruky

Pro zajištění rychlého zpracování vaší žádosti, prosím, postupujte podle následujících pokynů:

- Na důkaz, že jste výrobek zakoupili, mějte pro jakékoli případné dotazy připravenou pokladní stvrzenku a číslo výrobku (IAN 374077_2104).
- Číslo výrobku je uvedeno na typovém štítku.
- Pokud by došlo k funkční poruše nebo jiným závadám, nejdříve **telefonicky** nebo **e-mailem** kontaktujte níže uvedené servisní oddělení. Pak získáte další informace o vyřízení vaší reklamace.
- Výrobek označený jako vadný můžete po domluvě s naším zákaznickým servisem, s připojením dokladu o koupi (pokladní stvrzenky) a po uvedení, v čem závada spočívá a kdy k ní došlo, přeposlat bez platby poštovního na vám sdělenou adresu příslušného servisu. Aby bylo zabráněno problémům s přijetím a dodatečnými náklady, bezpodmínečně použijte jen tu adresu, která vám bude sdělena. Zajistěte, aby zásilka nebyla odeslána nevyplaceně jako nadměrné zboží, expres nebo jiný, zvláštní druh zásilky. Přístroj zašlete včetně všech částí příslušenství dodaných při zakoupení a zajistěte dostatečně bezpečný přepravní obal.

Opravná

Opravy, **kteře nespádají do záruky**, můžete nechat udělat v našem servisu oproti zúčtování. Rádi vám připravíme předběžný odhad nákladů.

Můžeme zpracovávat jen ty přístroje, které byly dostatečně zabalené a odeslány vyplaceně.

Pozor: Prosím, přístroj zašlete našemu autorizovanému servisu vyčištěný a s upozorněním na závadu.

Nepřijmeme přístroje zaslané nevyplaceně jako nadměrné zboží, expres nebo jiný, zvláštní druh zásilky.

Likvidaci vašich poškozených zaslaných přístrojů provedeme bezplatně.

Service-Center



Servis Česko

Tel.: 800143873

E-Mail: grizzly@idl.cz

IAN 374077_2104

Dovozce

Prosím, respektujte, že následující adresa není adresou servisu. Nejdříve kontaktujte shora uvedené servisní středisko.

Grizzly Tools GmbH & Co. KG

Stockstädter Straße 20

63762 Großostheim

Německo

www.grizzlytools.de

Obsah

Úvod	82
Použitie	82
Všeobecný popis	83
Objem dodávky.....	83
Prehľad.....	83
Popis funkcie.....	83
Technické údaje	83
Symbody a grafické znaky.....	84
Všeobecné bezpečnostné pokyny pre elektrické nástroje.....	85
Obsluha	88
Kontrola stavu nabitia batérie.....	88
Nabíjanie akumulátora.....	89
Vloženie/vybratie akupacku do/z prístroja.....	89
Voľba otáčok.....	89
Nastavenie smeru otáčania.....	89
Nastavenie ťahovacieho momentu ..	90
Výmena nástroja.....	90
Zapínanie a vypínanie.....	90
Čistenie a údržba	90
Čistenie.....	91
Údržba.....	91
Uskladnenie	91
Odstránenie a ochrana životného prostredia	91
Náhradné diely / Príslušenstvo	91
Záruka	92
Servisná oprava	93
Service-Center	93
Dovozca	93
Preklad originálneho prehlásenia o zhode CE	125
Výkres náhradných dielov	129

Úvod

Gratulujeme Vám k zakúpeniu Vášho nového prístroja. Tým ste sa rozhodli pre kvalitný produkt.

Tento prístroj bol počas výroby testovaný na kvalitu a podrobený výstupnej kontrole. Tým je zabezpečená funkčnosť vášho prístroja.



Návod na obsluhu je súčasťou tohto produktu. Obsahuje dôležité upozornenia ohľadom bezpečnosti, obsluhy a likvidácie. Pred používaním produktu sa oboznámte so všetkými pokynmi pre obsluhu a bezpečnosť. Používajte produkt len predpísaným spôsobom a len v uvedených oblastiach použitia. Návod na obsluhu uschovajte a v prípade odovzdania produktu tretím osobám odovzdajte aj všetky podklady.

Použitie

Náradie je určené pre zaskrutkovanie a vyskrutkovanie skrutiek, ako aj vrtanie do dreva, kovu alebo plastu. Akékoľvek iné použitie, ktoré v tomto návode na obsluhu nie je výslovne povolené, môže mať za následok poškodenie prístroja a predstavovať vážne nebezpečenstvo pre užívateľa. Nepoužívajte prístroj na orezávanie živých plotov alebo kríkov.

Obsluhujúca osoba alebo užívateľ je zodpovedný za nehody alebo škody iných osôb alebo ich majetku.

Výrobca nezodpovedá za škody, ktoré boli spôsobené používaním nezodpovedajúcim účelu použitia alebo nesprávnou obsluhou. Tento prístroj nie je vhodný na komerčné používanie.

Pri komerčnom použití zanikne záruka.

Prístroj je súčasťou série X 20 V TEAM a môže sa prevádzkovať s akumulátormi série X 20 V TEAM. Akumulátory sa smú nabíjať iba s nabíjačkami série Parkside X 20 V TEAM.

Všeobecný popis

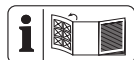

Obrázky nájdete na prednej a zadnej výklopnej strane.

Objem dodávky

Vybaľte nástroj a skontrolujte, či je kompletný:

- Aku vrtací skrutkovač
- 8 skrutkovacích bitov, dĺžka 50 mm:
Křížová drážka:
PH1, PH2, PH3, PZ1, PZ2, PZ3
Drážka: SL5, SL6
- 8 vrtákov: 2 mm, 2,5 mm, 3 mm, 4 mm, 5 mm, 6 mm, 8 mm, 10 mm
- Predĺženie bitu
- Úložný kufrík
- Návod na obsluhu



Akumulátor a nabíjačka nie sú súčasťou dodávky.

Prehľad

- | | | |
|----------|--|----------------------------|
| A | 1 Otvor skľučovadla | 11 Prepínač smeru otáčania |
| | 2 Rýchlopínacie skľučovadlo | 12 Zapínač/vypínač |
| | 3 Krúžok pre nastavenie úťahovacieho momentu | 13 Vrtáky |
| | 4 Prepínač otáčok | 14 Bity |
| | 5 Držiak na bity | 15 Predĺženie bitu |
| | 6 Tlačidlo pre zobrazenie stavu nabitia | 16 Kufrík |
| | 7 Ukazovateľ stavu nabitia batérie | 17 Nabíjačka |
| | 8 Batéria | |
| | 9 Odblokovacie tlačidlo pre batériu | |
| | 10 LED-osvetlenie | |

B 18 Kovový strmeň

Popis funkcie

Aku vrtací skrutkovač s dvojestupňovou prevodovkou má 25+1 stupňové nastavenie úťahovacieho momentu, chod vpravo/vľavo, rýchlopínacie skľučovadlo a LED-osvetlenie.

Funkcia prvkov obsluhy je uvedená v nasledujúcich opisoch.

Technické údaje

Aku vrtací skrutkovač..... PABS 20-Li E6

Napätie motora U 20 V==

Počet otáčok vo voľnobehu n_0

1. stupeň 0-400 min⁻¹

2. stupeň 0-1400 min⁻¹

Maximálny úťahovací moment 45 Nm

Roztvorenie skľučovadla Ø 1,5-13 mm

Hmotnosť (s batériou) 1,65 kg

Priemer vitania do dreva max. 30 mm

Priemer vitania do ocele max. 13 mm

Druh ochrany IPX0

Teplota max 50 °C

Nabíjanie 4 - 40 °C

Prevádzka -20 - 50 °C

Skladovanie 0 - 45 °C

Hladina akustického tlaku

(L_{PA}) 72,1 dB(A); K_{PA} = 5 dB

Hladina akustického výkonu

(L_{WA}) 83,1 dB(A); K_{WA} = 5 dB

Vibrácie (a_{rh})

max. <2,5 m/s²; K = 1,5 m/s²

Uvedená emisná hodnota vibrácií bola nameraná podľa normovanej skúšobnej metódy a môže byť použitá na porovnanie jedného elektrického prístroja s druhým. Uvedená emisná hodnota vibrácií môže byť použitá aj na úvodné posúdenie vysadenia prístroja.



Výstraha: Emisná hodnota vibrácií sa môže počas skutočného používania elektrického nástroja odlišovať od uvádzanej hodnoty, v závislosti od druhu a spôsobu, v akom sa elektrický prístroj používa. Zaťaženie spôsobené vibráciami sa pokúste udržať tak malé, ako je to možné. Príkladné opatrenie na zníženie vibračného zaťaženia je obmedzenie pracovného času. Pri tom sa zohľadnia všetky podiely cyklu prevádzky (napríklad časy, kedy je elektrické zariadenie vypnuté a také, kedy je zapnuté, ale bez zaťaženia).



Pozor! Aktuálny zoznam kompatibility akumulátora nájdete na: www.lidl.de/akku

Tento prístroj sa môže prevádzkovať výlučne s nasledovnými akumulátormi: PAP 20 A1, PAP 20 A3, PAP 20 B1, PAP 20 B3

Tieto akumulátory sa nabíjajú s nasledovnými nabíjačkami:

PLG 20 A1, PLG 20 A3, PDSLIG 20 A1, PLG 20 C1, PLG 20 C3, PLG 20 A4.

Čas nabíjania (min.)	PLG 20 A1 PLG 20 A4 PLG 20 C1	PLG 20 A3 PDSLIG 20 A1 PLG 20 C3
PAP 20 A1 PAP 20 B1	60	30
PAP 20 A3 PAP 20 B3	120	60

Bezpečnostné pokyny

Dbajte na bezpečnostné pokyny pri používaní tohoto nástroja.

Symbody a grafické znaky

Symbody v návode:



Pozorne si prečítajte návod na obsluhu.



Prístroje nepatria do domového odpadu



Zariadenie je súčasťou série Parksider X 20 V TEAM

Slikovne oznake na kompletu svedrov:



Noste osobné ochranné prostriedky. Noste ochranu očí!



Noste ochranu sluchu!



Noste ochrannú protiprachovú masku!

Symbody v návode



Výstražné značky s údajmi pre zabránenie škodám na zdraví alebo vecným škodám.



Značky nebezpečenstva s údajmi k zabráneniu poškodeniu zdravia osôb v dôsledku zásahu elektrickým prúdom.



Príkazové značky s údajmi pre prevenciu škôd.



Informačné značky s informáciami pre lepšie zaobchádzanie s nástrojom.

Všeobecné bezpečnostné pokyny pre elektrické nástroje



VÝSTRAHA! Prečítajte si všetky bezpečnostné pokyny, pokyny, ilustrácie a technické údaje, ktorými je opatrené toto elektrické náradie.

Zanedbanie dodržiavania bezpečnostných pokynov a nariadení môže zapríčiniť zásah elektrickým prúdom, požiar a/alebo ťažké poranenia.

Všetky bezpečnostné pokyny a nariadenia si uschovajte pre budúcnosť.

Pojem „elektrický nástroj“ použitý v bezpečnostných pokynoch sa vzťahuje na elektrické nástroje napájané zo siete (so sieťovým káblom) a na elektrické nástroje napájané z akumulátora (bez sieťového kábla).

1) Bezpečnosť pracoviska:

- a) **Udržujte svoj pracovný úsek čistý a dobre osvetlený.** Neporiadok alebo neosvetlené pracovné oblasti môžu viesť k nehodám.
- b) **Nepracujte s elektrickým nástrojom v okolí ohrozenom výbuchom, v ktorom sa nachádzajú horľavé tekutiny, plyny alebo prachy.** Elektrické stroje vytvárajú iskry, ktoré môžu zapáliť prach alebo pary.
- c) **Behom používania elektrického nástroja udržiavajte deti a iné osoby vzdialene od seba.** Pri nepozornosti môžete stratiť kontrolu nad nástrojom.

2) Elektrická bezpečnosť:

- a) **Prípojná zástrčka elektrického nástroja sa musí hodiť do zásuvky. Zástrčka sa nesmie žiadnym spôsobom zmeniť. Ne-**

používajte žiadne adaptérové zástrčky v spojení s elektrickými nástrojmi s ochranným uzemnením. Nezmenené zástrčky a zásuvky znižujú riziko elektrického úderu.

- b) **Vyvarujte sa telesnému kontaktu s uzemnenými povrchmi ako sú rúry, vyhrievacie telesá, sporáky a chladničky.** Existuje zvýšené riziko elektrického úder, keď je Vaše telo uzemnené.
- c) **Nevystavujte elektrický nástroj dažďu alebo mokrosti.** Vniknutie vody do elektrického nástroja zvyšuje riziko elektrického úderu.
- d) **Nepoužívajte kábel na iný účel, ako je nosenie alebo zavesenie elektrického nástroja alebo vytiahnutie zástrčky zo zásuvky. Udržujte kábel vzdialene od horúčavy, od oleja, od ostrých hrán alebo od pohybujúcich sa častí nástrojov.** Poškodené alebo zamotané káble zvyšujú riziko elektrického úderu.
- e) **Keď pracujete s elektrickým nástrojom pod šírým nebom, potom používajte iba predĺžovacie káble, ktoré sú vhodné aj pre vonkajšiu oblasť.** Použitie predĺžovacieho kábla vhodného pre vonkajšiu oblasť, znižuje riziko elektrického úderu.
- f) **Keď nie je možné zabrániť prevádzke elektrického náradia vo vlhkom prostredí, použite prúdový chránič.** Použitie prúdového chrániča znižuje riziko zásahu elektrickým prúdom.

3) Bezpečnosť osôb:

- a) **Buďte pozorní, dbajte na to, čo robíte a pustite sa s elektrickým nástrojom rozumne do práce. Nepoužívajte elektrický nástroj, keď ste unavení alebo pod vplyvom drog, alkoholu alebo liekov.** Jediný okamžik nepozornosti pri používaní elektrického nástroja môže viesť k

- vážnym poraneniam.
- b) **Noste osobný ochranný výstroj a vždy ochranné okuliare.** Nosenie osobného ochranného výstroja, ako je protišmyková obuv, ochranná prilba a ochrana sluchu, znižuje riziko poranenia.
 - c) **Vyvarujte sa nezámernému uvedeniu do prevádzky. Presvedčte sa o tom, že je elektrický nástroj vypnutý predtým, než ho pripojíte na napájanie elektrickým prúdom, než ho zdvihnete alebo nesiete.** Keď pri nosení elektrického nástroja držíte prst na spínači alebo keď tento nástroj v zapnutom stave pripojíte na napájanie elektrickým prúdom, potom toto môže viesť k nehodám.
 - d) **Odstráňte nastavovacie náradie alebo skrutkovače predtým, než zapnete elektrický nástroj.** Náradie alebo kľúč, ktorý sa nachádza v otáčajúcej sa časti nástroja, môže viesť k poraneniam.
 - e) **Vyvarujte sa abnormálnemu držaniu tela. Postarajte sa o bezpečný postoj a udržiavajte vždy rovnováhu.** Týmto môžete pri neočakávaných situáciách lepšie kontrolovať elektrický nástroj.
 - f) **Noste vhodný odev. Nenoste žiadne voľné oblečenie alebo šperky. Udržujte vlasy, odev a rukavice vzdialene od pohybujúcich sa častí.** Voľné oblečenie, šperky alebo dlhé vlasy môžu byť zachytené pohybujúcimi sa časťami.
 - g) **Ak možno namontovať zariadenia na odsávanie a zachytávanie prachu, tak treba tieto upevniť a správne používať.** Používanie odsávanie prachu môže znížiť ohrozenia prachom.
 - h) **Neuspokojujte sa s falošnou bezpečnosťou a nepovznášajte sa nad bezpečnostné predpisy pre elektrické náradie, aj keď ste s elektrickým náradím oboznámený po jeho mnohonásobnom používaní.** Nepozorné zaobchádzanie môže počas zlom-

ku sekundy spôsobiť ťažké zranenia.

4) Používanie a ošetrovanie elektrického nástroja:

- a) **Nepreťažujte tento nástroj. Použite pre svoju prácu elektrické náradie, určené pre tento účel.** S vhodným elektrickým nástrojom pracujete v udanom výkonovom rozsahu lepšie a bezpečnejšie.
- b) **Nepoužívajte žiadne elektrické náradie, ktorého spínač je defektný.** Elektrické náradie, ktoré sa už nedá za- alebo vypnúť, je nebezpečné a musí byť opravené.
- c) **Vytiahnite zástrčku zo zásuvky a/ alebo vyberte odoberateľný akumulátor, skôr ako vykonáte nastavenia náradia, vymeníte diely použitého náradia alebo odložíte elektrické náradie.** Toto preventívne bezpečnostné opatrenie zabráni neúmyselnému štartu elektrického nástroja.
- d) **Uložte nepoužívanú elektrický nástroj mimo dosahu detí. Neprenehávajte používanie tejto pily osobám, ktoré nie sú oboznámené s týmto nástrojom alebo tieto pokyny nečítali.** Elektrické nástroje sú nebezpečné, keď ich používajú neskúsené osoby.
- e) **Elektrické náradie a použitý nástroj ošetrujte so starostlivosťou. Kontroľujte, či pohyblivé diely bezchybne fungujú a neviaznu, či sú časti zlomené alebo natoľko poškodené, že je funkcia elektrického nástroja narušená.** Nechajte poškodené časti pred použitím nástroja opraviť. Príčiny mnohých nehôd spočívajú v zle udržiavaných elektrických nástrojoch.
- f) **Udržujte rezné nástroje ostré a čisté.** Starostlivo ošetrované rezné nástroje s ostrými reznými hranami sa menej zaseknú a lepšie sa vedú.

- g) **Používajte tento elektrický nástroj, jeho príslušenstvo, vložné nástroje atď. v súlade s týmito inštrukciami. Zohľadnite pritom pracovné podmienky a činnosť, ktorá sa má vykonávať.** Používanie elektrického nástroja pre iné účely, než pre ktoré je určený, môže viesť k nebezpečným situáciám.
- h) **Držadlá a úchopné plochy udržiavajte suché, čisté a bez oleja a masnôt.** Klzké držadlá a úchopné plochy neumožňujú bezpečné ovládanie a kontrolu elektrického náradia v neočakávaných situáciách.

5) Starostlivé zaobchádzanie s akumulátorovými nástrojmi a ich používanie

- a) **Nabíjajte akumulátory iba v nabíjacích prístrojoch, ktoré sú výrobcom odporúčané.** U nabíjacieho prístroja, ktorý je vhodný pre určitý druh akumulátorov, existuje nebezpečenstvo požiaru, keď sa používa s inými akumulátormi.
- b) **V elektrických nástrojoch používajte iba pre ne určené akumulátory.** Použitie iných akumulátorov môže viesť k poraneniám a k nebezpečenstvu požiaru.
- c) **Udržujte nepoužívané akumulátory vzdialene od kancelárskych spiniel, mincí, kľúčov, klincov, skrutiek alebo iných malých kovových predmetov, ktoré by mohli zapríčiniť premostenie kontaktov.** Skrat medzi kontaktmi akumulátora môže mať popáleniny alebo oheň za následok.
- d) **Pri nesprávnom používaní môže z akumulátora uniknúť tekutina. Vyvarujte sa kontaktu s ňou. Pri náhodnom kontakte opláchnite vodou. Keď sa táto tekutina dostane do očí, prídavne vyhľadajte lekársku pomoc.** Uniknutá

tekutina môže viesť k podráždeniam pokožky alebo k popáleninám.

- e) **Nepoužívajte poškodený alebo zmenený akumulátor.** Poškodené alebo zmenené akumulátory sa môžu správať nepredvídateľne a viesť k požiaru, výbuchu alebo nebezpečenstvu poranenia.
- f) **Akumulátor nevystavujte požiaru ani príliš vysokým teplotám.** Požiar alebo teploty vyššie ako 130 °C môžu spôsobiť výbuch.
- g) **Dodržiavajte všetky pokyny k nabíjaniu a akumulátor alebo náradie s akumulátorom nepoužívajte nikdy mimo teplotného rozsahu uvedeného v návode na obsluhu.** Nesprávne nabíjanie alebo nabíjanie mimo dovoleného teplotného rozsahu môže zničiť akumulátor a viesť k nebezpečenstvu požiaru.

6) Servis:

- a) **Svoje elektrické náradie nechajte opraviť iba kvalifikovaným odborným personálom a iba pomocou originálnych náhradných dielov.** Týmto sa zaistí to, že bezpečnosť elektrického náradia zostane zachovaná.
- b) **Nikdy nevykonávajte údržbu na poškodených akumulátoroch.** Všetka údržba akumulátorov by sa mala uskutočniť prostredníctvom výrobcu alebo splnomocnených miest zákazníkeho servisu.

7) ĎALŠIE BEZPEČNOSTNÉ POKYNY

- **Prístroj držte za izolované držadlá, keď vykonávate práce, pri ktorých sa použitý nástroj môže dostať do kontaktu so skrytými elektrickými vedeniami.** Kontakt s elektrickým vedením pod napätím môže viesť pod napätie tiež

kovové časti prístroja a tak viesť k zásahu elektrickým prúdom.

- **Prístroj držte za izolované drždádlá, keď vykonávate prácu, pri ktorých sa skrutka môže dostať do kontaktu so skrytými elektrickými vedeniami.** Kontakt skrutky s vedením pod napätím môže viesť pod napätie tiež kovové časti prístroja a tak viesť k zásahu elektrickým prúdom.
- **Nepoužívajte žiadne príslušenstvo, ktoré bolo odporúčané spoločnosťou PARKSIDE.** To môže viesť k zásahu elektrickým prúdom alebo požiaru.

8) ZVYŠKOVÉ RIZIKÁ

Aj pri používaní elektrického prístroja podľa predpisov vždy existujú zvyškové riziká. Nasledujúce nebezpečenstvá môžu vzniknúť v súvislosti s konštrukciou a prevedenia tohto elektrického prístroja:

- rezné poranenia,
- poškodenie sluchu, ak nenosíte vhodnú ochranu sluchu,
- poškodenie zdravia, ktoré sú výsledkom vibrácií pôsobiacich na ruku/rameno, ak sa prístroj používa dlhšiu dobu, alebo ak sa nesprávne vedie a udržiava.



Upozornenie! Tento elektrický prístroj počas prevádzky vytvára elektromagnetické pole. Toto pole môže za určitých okolností ovplyvniť aktívne alebo pasívne lekárske implantáty. Aby sa zabránilo nebezpečenstvu vážnych alebo smrteľných zranení, odporúčame, aby osoby s lekárske implantátmi konzultovali svojho lekára alebo výrobcu lekárskeho implantátu pred samotnou obsluhou prístroja.



Dodržiavajte bezpečnostné pokyny a pokyny k nabíjaniu a správne použitiu, ktoré sú uvedené v návode na obsluhu vášho akumulátora a vašej nabíjačky série Parkside X 20 V Team. Podrobnejší opis k nabíjaniu a ďalšie informácie nájdete v tomto samostatnom návode na používanie.

Obsluha



Vyberte akumulátor z prístroja, aby ste zabránili neúmyselnému uvedeniu do prevádzky. Hrozí nebezpečenstvo poranenia!



Dávajte pozor na to, aby teplota okolia počas prác neprekročila 50 °C a nebola nižšia ako -20 °C.



Kontrola stavu nabitia batérie

Ukazovateľ stavu nabitia (7) signalizuje stav nabitia batérie (8).

- Stav nabitia batérie sa zobrazí rozsvietením príslušnej LED diódy, keď prístroj je v prevádzke. Na tento účel podržte zapínač (6) stlačený.

červená-žltá-zelená => Akumulátor plne nabitý

červená-žltá => Akumulátor je nabitý asi na polovicu

červená => Akumulátor sa musí nabíť

Nabíjanie akumulátora



Zohriaty akumulátor nechajte pred nabíjaním vychladnúť.



Nabíte akumulátor (8), keď svieti už iba červená LED dióda signalizácie stavu nabitia (7).

1. V prípade potreby vyberte akumulátor (8) z prístroja.
2. Zasuňte akumulátor (8) do nabíjacej šachty nabíjačky (17).
3. Pripojte nabíjačku (17) do zásuvky.
4. Po uskutočnenom nabíjaní odpojte nabíjačku (17) od siete.
5. Vytiahnite akumulátor (8) z nabíjačky (17).

Prehľad kontrolnej signalizácie LED na nabíjačke (17):

Zelená LED dióda svieti bez vloženého akumulátora:

Nabíjačka je pripravená na prevádzku.

Zelená LED dióda svieti:

Akumulátor je nabitý.

Červená LED dióda svieti:

Akumulátor sa nabíja.

Červená LED dióda bliká:

Prehriaty akumulátor

Červená + zelená LED dióda blikajú:

Chybný akumulátor



Vloženie/vybratie akupacku do/z prístroja

Vloženie akupacku:

1. Prepínač smeru otáčania (11) dajte do strednej polohy (zablokovanie).
2. Nohu prístroja posuňte na akupack (8), až zaskočí.

Vybratie akupacku:

1. Stlačte uvoľňovacie tlačidlo (9) a vytiahnite akupack (8) smerom dopredu z prístroja.



Voľba otáčok

Prepínač otáčok (4) na **1** alebo **2** podľa toho, či chcete zvoliť nízke alebo vysoké otáčky.

1. stupeň... 0-400 min⁻¹
2. stupeň... 0-1400 min⁻¹



Prepínanie otáčok sa môže vykonať len, keď nástroj stojí.



Nastavenie smeru otáčania

Prepínačom smeru otáčania môžete zvoliť smer otáčania náradia (doprava, doľava) a zaistiť proti neúmyselnému zapnutiu. Šípka na prepínači smeru otáčania udáva smer práce.

1. Počkejte na zastavenie zariadenia.
2. Prepínač smeru otáčania (11) zasuňte do žiadanej polohy:

Otáčanie doprava: Na vrtanie a skrutkovanie skrutiek. Zatlačte prepínač smeru otáčania vpravo, so šípkou smerom dopredu

Otáčanie doľava: Na uvoľnenie skrutiek. Zatlačte prepínač smeru otáčania vľavo, so šípkou smerom dozadu

3. **Blokovanie zapnutia:** Prepínač smeru otáčania prepnite do strednej polohy.





Prepínač smeru otáčania sa môže prepínať len, keď náradie stojí.

A Nastavenie ťahovacieho momentu

Otáčaním krúžku pre nastavenie ťahovacieho momentu (3) môžete nastaviť maximálny ťahovací moment.

Je plánovaných 25 stuňov ťahovacieho momentu + 1 stupeň vrtania.

- Otáčaním nastavovacieho krúžku (3) zvolte požadovaný moment:
Stupeň 1 -> najnižší krútiaci moment,
Stupeň  -> najvyšší krútiaci moment.
Skrutkovanie: Stupeň 1 - 25
Vrtanie: Stupeň 
- Začínajte na nižšom stupni krútiaceho momentu a postupne ho podľa potreby zvyšujte.



Krúžok pre nastavenie ťahovacieho momentu sa môže prepínať len, keď náradie stojí.



Dosiahnutie nastavenej medze ťahovacieho momentu je sprevádzané zreteľným rapkaním. Tento zvuk je vyvolaný klznou spojkou.

D Výmena nástroja

- Otáčajte rýchlopínacie skľučovadlo (2) proti smeru otáčania hodinových ručičiek, kým otvor skľučovadla (1) nie je dostatočne veľký, aby ste mohli vložiť nástroj.
- Zasuňte nástroj na doraz do rýchlopínacieho skľučovadla (2).
- Otáčajte ho v smere otáčania hodinových ručičiek, aby nástroj bol pevne uchytý.
- Aby ste nástroj znova vybrali, odkrúčajte rýchlopínacie skľučovadlo (2) a nástroj vytiahnite.



Vpravo a vľavo na kryte sa nachádzajú držiačky na bity (A 5) s magnetom. Na držiačku na bity môžete upevniť vždy jeden bit.

A Zapínanie a vypínanie

S vypínačom zap/vyp (12) môžete otáčky stupňovite nastavovať. Čím viac stlačíte vypínač zap/vyp, tým vyššie sú otáčky.

- Náradie zapnete stlačením vypínača zap/vyp (12). Počas práce svieti LED pracovné svetidlo (10).
- Vypnite uvoľnením vypínača zap/vyp (12). Keď prepínač smeru otáčania (11) je v strednej polohe, je náradie zaistené proti zapnutiu.



V prestávkach v práci sa môže prístroj s integrovaným kovovým strmeňom (B 18) zavesiť na opasku. Dávajte pozor na to, aby bol prístroj vypnutý a zabezpečený proti neúmyselnému zapnutiu. Kovový strmeň sa hodí taktiež na otváranie fliaš s korunkovým uzáverom.

Čistenie a údržba



Opravy a údržbové práce, ktoré nie sú uvedené v tomto návode, nechajte vykonať v našom servisnom stredisku. Používajte iba originálne diely. Nebezpečenstvo zranenia!



Vypnite prístroj a pred každou prácou vyberte z prístroja batériu.

Nasledovné čistenie a údržbové práce vykonávajte pravidelne. Tým sa zaručí dlhé a spoľahlivé používanie.

Náhradné diely / Príslušenstvo

Náhradné diely a príslušenstvo nájdete na strane
www.grizzlytools.shop

Ak by sa mali vyskytnúť problémy s procesom objednávky, použite, prosím, kontaktný formulár. Pri ďalších otázkach sa obráťte na „Service-Center“ (pozri stranu 93).

Rýchlopínacie skľučovadlo 91105806

Čistenie



Prístroj sa nesmie vystriekať vodou, ani sa ponárať do vody. Hrozí nebezpečenstvo elektrického úderu!

- Vetracie otvory, kryt motora a rukoväťe prístroja udržiavajte vždy čisté. K tomu použite vlhkú handričku alebo kefu. Nepoužívajte žiadne čistiace prostriedky alebo rozpúšťadlá. Mohli by ste tak nenapraviteľne poškodiť prístroj.

Údržba

Prístroj si nevyžaduje údržbu.

Uskladnenie

- Prístroj uschovávajte na suchom a bezprašnom mieste a mimo dosahu detí.
- Teplota shranjavanja za akumulátor in napravo znaša med 0 °C in 45 °C. Med shranjavanjem preprečite izreden mraz ali vročino, da akumulátor ne izgubi moči.

Odstránenie a ochrana životného prostredia

Predtým než zlikvidujete prístroj, vyberte z neho akumulátor!

Prístroj, príslušenstvo a balenie prineste na ekologické zhodnotenie.

Pokyny pre likvidáciu akumulátora nájdete v samostatnom návode na obsluhu vášho akumulátora a nabíjačky.



Prístroje nepatria do domového odpadu.

- Prístroj odovzdajte do recyklačnej zberne. Použitie umelohmotné a kovové časti sa môžu podľa druhu materiálu roztriediť a tak odovzdať do recyklačnej zberne. V prípade otázok sa obráťte na naše servisné stredisko.
- Likvidáciu vašich chybných zaslaných prístrojov uskutočníme bezplatne.

Záruka

Vážená zákaznička, vážený zákazník,
Pre tento prístroj platí záruka 3 roky od dátumu zakúpenia. Ak je prístroj poškodený, podľa zákona máte právo ho reklamovať u výrobcu produktu. Tieto práva vyplývajúce zo zákona nie sú našou následne opísanou zárukou obmedzené.

Záručné podmienky

Záručná lehota začína dňom zakúpenia. Pokladničný doklad ako originál prosím starostlivo uschovajte. Je potrebný ako dôkaz o zakúpení.

Ak sa počas troch rokov od dátumu zakúpenia tohto produktu vyskytne materiálna alebo výrobná chyba, produkt - podľa nášho rozhodnutia - bezplatne opravíme alebo nahradíme. Predpokladom záruky je, že v priebehu trojročnej lehoty bude predložený poškodený prístroj a pokladničný doklad a stručne opísaná chyba a kedy sa vyskytla. Ak sa v rámci našej záruky chyba pokryje, obdržíte späť opravený alebo nový prístroj. S opravou alebo výmenou produktu sa nezačína nová záručná doba.

Záručná doba a nárok na odstránenie vady

Záručná doba sa poskytnutím záruky nepredlžuje. To platí aj pre nahradené a opravené diely. Prípadné škody a nedostatky vzniknuté už pri zakúpení sa musia ihneď po vybalení ohlásiť. Opravy vykonané po uplynutí záručnej doby sú spoplatnené.

Rozsah záruky

Prístroj bol vyrobený podľa prísnych smerníc kvality a pred dodaním bol svedomite kontrolovaný.

Záruka sa týka materiálových alebo výrobných chýb. Táto záruka sa nevzťahuje na diely produktu, ktoré sú vystavené normálnemu opotrebeniu a preto sa môžu považovať za opotrebované diely (napr. filter alebo nadstavce) alebo na poškodenia na krehkých dieloch (napr. vypínač).

Táto záruka zaniká, ak bol produkt používaný poškodený, neodborne alebo nebola vykonávaná údržba. Pre odborné používanie produktu je nutné presne dodržiavať všetky návody uvedené v návode na obsluhu. Bezpodmienečne sa vyhnite používaniu, ktoré sa v návode na obsluhu neodporúča alebo pred ktorým ste boli varovaní.

Produkt je určený len pre súkromné použitie a nie v oblasti podnikania. Záruka zaniká pri nesprávnom a neodbornom používaní, pri násilnom používaní a pri zásahoch, ktoré neboli vykonané v našej servisnej pobočke.

Postup v prípade reklamácie

Pre zabezpečenie rýchleho spracovania vašej žiadosti postupujte prosím podľa nasledujúcich pokynov:

- Pri všetkých požiadavkách predložte pokladničný doklad a číslo artiklu (IAN 374077_2104) ako dôkaz o zakúpení.

- Číslo artiklu nájdete na typovom štítku.
- Ak sa vyskytnú chyby funkcie alebo iné nedostatky, kontaktujte najskôr následne uvedené servisné oddelenie **telefonicky** alebo **emailom**. Následne obdržíte ďalšie informácie o priebehu vašej reklamácie.
- Produkt evidovaný ako poškodený môžete po dohode s našim zákaznickým servisom, s priloženým dokladom o zakúpení (pokladničný doklad) a s údajmi, v čom chyba spočíva a kedy vznikla, zaslať bez poštovného na adresu servisu, ktorá vám bude oznámená. Pre zabránenie dodatočných nákladov a problémov pri prevzatí použijete len tú adresu, ktorá vám bude oznámená. Nezasielajte prístroj ako nadmerný tovar na náklady príjemcu, expresne alebo s iným špeciálnym nákladom. Prístroj zašlite so všetkými časťami príslušenstva dodanými pri zakúpení a zabezpečte dostatočne bezpečné prepravné balenie.

Servisná oprava

Opravy, ktoré **nepodliehajú záruke**, môžeme nechať vykonať v našej servisnej pobočke za úhradu. Radi vám poskytneme predbežnú kalkuláciu nákladov.

Môžeme spracovať len prístroje, ktoré boli doručené dostatočne zabalené a so zaplateným poštovným.

Pozor: Prístroj zašlite do našej servisnej pobočky vyčistený a s informáciami o chybe. Neprevezmeme prístroje zaslané ako nadmerný tovar na náklady príjemcu, expresne alebo s iným špeciálnym nákladom. Likvidáciu vašich poškodených zaslaných prístrojov vykonáme bezplatne.

Service-Center



Servis Slovensko

Tel.: 0850 232001

E-Mail: grizzly@lidl.sk

IAN 374077_2104

Dovozca

Nasledujúca adresa nie je adresa servisu. Najskôr kontaktujte hore uvedené servisné centrum.

Grizzly Tools GmbH & Co. KG

Stockstädter Straße 20

63762 Großostheim

Nemecko

www.grizzlytools.de

Indhold

Introduktion.....	94
Anvendelsesformål	94
Generel beskrivelse	95
Leveringsomfang.....	95
Oversigt.....	95
Funktionsbeskrivelse	95
Tekniske data	95
Sikkerhedsinformationer.....	96
Symboler	96
Symboler i vejledningen.....	96
Generelle sikkerhedsin-formationer for el-værktøjer.....	97
Betjening	100
Kontrol af batteriets ladetilstand	100
Opladning af akku.....	101
Isætning/udtagning af batteripakken i apparatet.....	101
Gearvalg	101
Indstilling af drejeretning.....	101
Indstilling af drejningsmoment.....	101
Værktøjsskift	102
Tænd/sluk	102
Rengøring og vedligeholdelse ..	102
Rengøring	102
Wedligeholdelse.....	103
Opbevaring	103
Bortskaffelse/ miljøbeskyttelse	103
Reservedele/Tilbehør	103
Garanti	104
Reparations-service.....	105
Service-Center	105
Importør	105
Oversættelse af den originale CE-konformitetserklæring.....	126
Ekspllosionstegning	129

Introduktion

Hjertelig tillykke med købet af dit nye apparat. Du har besluttet dig for et produkt af højeste kvalitet.

Dette apparats kvalitet blev kontrolleret under produktionen og det blev underkastet en slutkontrol. Dermed er dit apparats funktionsevne garanteret.



Betjeningsvejledningen er bestanddel af dette produkt. Den indeholder vigtige informationer vedrørende sikkerhed, brug, vedligeholdelse og bortskaffelse. Gør dig inden brugen af produktet fortrolig med alle betjenings- og sikkerhedsinformationer. Benyt kun produktet som beskrevet og kun til de anførte indsatsområder. Opbevar vejledningen godt og lad alle dokumenter følge med ved videregivelse af produktet til tredje.

Anvendelsesformål

Produktet er beregnet til indskrining og løsningen af skrue i træ, metal eller plast og til lettere borearbejde.

Enhver anden anvendelse, som ikke er udtrykkeligt tilladt i denne vejledning, kan medføre skader på maskinen og udgøre en alvorlig fare for brugeren.

Producenten påtager sig intet ansvar for skader, der forårsages på grund af ukorrekt brug eller forkert betjening.

Dette apparat er ikke egnet til erhvervs-mæssig brug. Ved erhvervs-mæssig brug bortfalder garantien.

Dette apparat er del af Parkside X 20 V TEAM-serien og kan bruges med genopladelige batterier fra X 20 V TEAM-

serien. De genopladelige batterier må kun oplades med opladere fra Parkside X 20 V TEAM-serien.

Generel beskrivelse

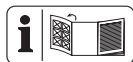

Illustrationerne finder du på den forreste foldeudside.

Leveringsomfang

Kontrollér indholdet ved udpakningen af maskinen: Bortskaf indpakningsmaterialet forskriftsmæssigt.

- Batteridrevet boreskruemaskine
- 8 skruebits, længde 50 mm:
Krydskærv:
PH1, PH2, PH3, PZ1, PZ2, PZ3
Lige kærv: SL5, SL6
- 8 bor: 2 mm, 2,5 mm, 3 mm, 4 mm, 5 mm, 6 mm, 8 mm, 10 mm
- Bitforlænger
- Opbevaringskuffert
- Betjeningsvejledning



Det genopladelige batteri og opladeren er ikke inkluderet i leveringen.

Øversigt

- | | |
|----------|--|
| A | 1 Borepatronåbning |
| | 2 Hurtigspændepatron |
| | 3 Indstillingsring til drejningsmoment |
| | 4 Gearvalgkontakt |
| | 5 Bitholder |
| | 6 Knap til visning af ladetilstand |
| | 7 Visning af ladetilstand |
| | 8 Batteri |
| | 9 Frigørelsesknap batteri |
| | 10 LED-arbejdslampe |
| | 11 Drejeretningskontakt |
| | 12 Tænd/sluk-knap |

- | | |
|--|-----------------|
| | 13 Bor |
| | 14 Bits |
| | 15 Bitforlænger |
| | 16 Kuffert |
| | 17 Oplader |

- | | |
|----------|---------------|
| B | 18 Metalbøjle |
|----------|---------------|

Funktionsbeskrivelse

Den batteridrevne boreskruemaskine med 2-gears drev har en 25+1 trins drejningsmomentindstilling, højre-/venstreløb, en hurtigspændepatron og et LED-arbejdslys. Betjeningsdelenes funktion beskrives i det følgende.

Tekniske data

Batteridreven bore-/skruemaskine PABS 20-Li E6

Motorspænding U_{max}	20 V ===
Tomgangshastighed (n_0)	
Gear 1	0-400 min ⁻¹
Gear 2	0-1400 min ⁻¹
Omdrejningsmoment	maks. 45 Nm
Spændvidde for borepatron Ø	1,5-13 mm
Vægt (med batteri)	1,65 kg
Borediameter for træ	maks. 30 mm
Borediameter for stål	maks. 13 mm
Beskyttelsestype	IPX0
Temperatur	max. 50 °C
Opladning	4 - 40 °C
Drift	-20 - 50 °C
Opbevaring	0 - 45 °C
Lydtrykniveau (L_{pA})	72,1 dB(A); K_{pA} = 5 dB
Lydeffektniveau (L_{WA})	83,1 dB(A); K_{WA} = 5 dB
Vibration (a_{II})	
maks.	<2,5 m/s ² ; K = 1,5 m/s ²

Den anførte svingningsemissionsværdi blev målt iht. en standardiseret prøvemethode og kan anvendes til sammenligning af et el-værktøj med et andet.

Den anførte svingningsemissionsværdi kan også anvendes til en indledende vurdering af afbrydelsen.



Advarsel:

Der er nødvendigt af fastlægge forholdsregler til beskyttelse af brugeren, der beror på en vurdering af afbrydelsen under de faktiske brugsbetingelser. Svingningsemissionsværdien kan adskille sig fra den angivne værdi under brugen af el-værktøjet, afhængig af den måde som værktøjet bruges på. Forsøg at holde belastningen så lav som mulig pga. vibrationer. En måde at reducere vibrationsbelastningen på er at begrænse arbejdstiden. Her er det nødvendigt at tage hensyn til alle dele af driftscyklussen (f.eks. tider, hvor elværktøjet er slukket og tider, hvor det ganske vist er tændt, men kører uden belastning).



OBS! Den aktuelle liste over kompatibiliteten af det genopladelige batteri kan du finde på: www.lidl.de/akku

Dette apparat bør bruges med følgende genopladelige batterier: PAP 20 A1, PAP 20 A3, PAP 20 B1, PAP 20 B3
Disse genopladelige batterier må oplades med følgende opladere:
PLG 20 A1, PLG 20 A3, PDSLIG 20 A1, PLG 20 C1, PLG 20 C3, PLG 20 A4.

Ladetid (Min.)	PLG 20 A1 PLG 20 A4 PLG 20 C1	PLG 20 A3 PDSLIG 20 A1 PLG 20 C3
PAP 20 A1 PAP 20 B1	60	30
PAP 20 A3 PAP 20 B3	120	60

Sikkerhedsinformationer

Dette afsnit omhandler de grundlæggende sikkerhedsforskrifter ved brug af apparatet.

Symboler

Billedtegn på apparatet



Læs betjeningsvejledningen grundigt igennem inden den første ibrugtagning.



El-apparater må ikke komme i husholdningsaffaldet



Produktet er en del af Parksider X 20 V TEAM-serien.

Billedtegn på borsættet:



Brug personligt sikkerhedsudstyr.
Bær øjenværn!



Bær høreværn!



Bær støvmaske!

Symboler i vejledningen



Faresymboler med oplysninger om forebyggelse af person- eller materielle skader.



Advarselsskilt med angivelser til forhindring af personskader på grund af elektrisk stød.



Påbudstegn med oplysninger om forebyggelse af skader.



Henvisningstegn med informationer om bedre håndtering af udstyret.

Generelle sikkerhedsinformationer for el-værktøjer



ADVARSEL! Læs alle sikkerhedsanvisninger, anvisninger, illustrationer og tekniske data, der følger med dette el-værktøj. Forsømmelighed ved overholdelse af sikkerhedsinformationer og anvisninger kan forårsage elektrisk stød, brand og/eller alvorlige kvæstelser.

Opbevar alle sikkerhedsinformationer og anvisninger.

Det i sikkerhedsinformationerne anvendte udtryk "el-værktøj" vedrører netdrevne el-værktøjer (med forsyningskabel) og akku-drevne el-værktøjer (uden forsyningskabel).

1) SIKKERHED PÅ ARBEJDSPLADSEN:

- a) **Sørg for at dit arbejdsområde er rent og godt belyst.** Uorden og uoplyste arbejdsområder kan medføre ulykker.
- b) **El-værktøjet må ikke benyttes i eksplosionstruede omgivelser, hvor der er brændbare væsker, gasser eller støv.** El-værktøj kan slå gnister, som kan antænde støvet eller dampene.
- c) **Sørg for at børn og andre personer holdes væk fra arbejdsområdet, når el-værktøjet er i brug.** Hvis man distraheres, kan man miste kontrollen over maskinen.

2) ELEKTRISK SIKKERHED:

- a) **El-værktøjets stik skal passe til kontakten. Stikket må ikke ændres på nogen måde. Brug**

ikke adapterstik sammen med jordforbundet el-værktøj. Unødvendige stik, der passer til kontakterne, nedsætter risikoen for elektrisk stød.

- b) **Undgå kropskontakt med jordforbundne overflader som f.eks. rør, radiatorer, komfurer og køleskabe.** Hvis din krop er jordforbundet, øges risikoen for elektrisk stød.
- c) **El-værktøjet må ikke udsættes for regn eller fugt.** Indtrængning af vand i et el-værktøj øger risikoen for elektrisk stød.
- d) **Brug ikke ledningen til formål, den ikke er beregnet til, ved f.eks. at bære el-værktøjet i ledningen, hænge den op i ledningen eller rykke i ledningen for at trække stikket ud af kontakten. Beskyt ledningen mod varme, olie, skarpe kanter eller maskindele, der er i bevægelse.** Beskadigede eller indviklede ledninger øger risikoen for elektrisk stød.
- e) **Hvis el-værktøjet bruges i det fri, må der kun benyttes en forlængerledning, der er egnet til udendørs brug.** Anvendelsen af forlængerledning til udendørs brug nedsætter risikoen for elektrisk stød.
- f) **Hvis arbejde med el-værktøjet i fugtige omgivelser ikke kan undgås, skal der anvendes en fejlstrømsafbryder.** Brugen af en fejlstrømsafbryder reducerer risikoen for elektrisk stød.

3) PERSONLIG SIKKERHED:

- a) **Det er vigtigt at være opmærksom, se hvad man laver og bruge el-værktøjet fornuftigt. Brug aldrig el-værktøjet hvis du er træt, har nydt alkohol eller**

er påvirket af medicin eller euforiserende stoffer. Et øjeblik uopmærksomhed ved brug af el-værktøjet kan medføre alvorlige personskader.

- b) **Brug personligt beskyttelsesudstyr og hav altid beskyttelsesbriller på.** Brug af personligt beskyttelsesudstyr som f.eks. skridsikre sikkerhedssko, beskyttelseshjelm eller høreværn reducerer faren for personskader.
- c) **Undgå utilsigtet igangsætning. Forvis dig om at el-værktøjet er slukket, før stikket sættes i stikkontakten og før du løfter eller bærer den.** Undgå at bære el-værktøjet med fingeren på afbryderen og sørg for, at maskinen ikke er tændt når den sluttes til nettet, fordi dette kan medføre ulykker.
- d) **Fjern indstillingsværktøj og skruenøgler, inden el-værktøjet tændes.** Hvis et stykke værktøj eller en nøgle sidder i en roterende maskindel, kan dette medføre personskader.
- e) **Undgå unormale kropsholdninger. Sørg for at stå sikkert og hold altid balancen.** Det gør det lettere at kontrollere el-værktøjet i uventede situationer.
- f) **Brug egnet arbejdstøj. Undgå løse beklædningsgenstande eller smykker.** Hold hår, tøj og handsker væk fra dele, der bevæger sig. Dele, der er i bevægelse, kan gribe fat i løst-siddende tøj, smykker eller langt hår.
- g) **Hvis der kan monteres støvudsugnings- og opsamlingsudstyr, skal dette anbringes og anvendes korrekt.** Brug af støvudsugning kan reducere farerne ved støv.
- h) **Føl dig ikke for sikker, og sæt dig ikke ud over sikkerhedsreglerne for elværktøjer, heller ikke når du er fortrolig med elværk-**

tøjet, efter at have brugt det mange gange. Skødesløs adfærd kan på brøkdeler af sekunder medføre alvorlige kvæstelser.

4) BRUG OG HÅNTERING AF EL-VÆRKTØJET:

- a) **Overbelast ikke maskinen. Brug altid det el-værktøj, der er beregnet til det arbejde, der skal udføres.** Med det passende el-værktøj arbejder man bedst og mest sikkert inden for det angivne effektområde.
- b) **Brug ikke et el-værktøj, hvis afbryder er defekt.** Et el-værktøj, der ikke kan startes og stoppes, er farligt og skal repareres.
- c) **Træk stikket ud af stikkontakten og/eller fjern det aftagelige batteri, før du foretager indstillinger på maskinen, udskifter indsatsværktøjsdele eller lægger elværktøjet fra dig.** Denne sikkerhedsforanstaltning forhindrer utilsigtet start af el-værktøjet.
- d) **Opbevar el-værktøjet uden for børns rækkevidde, når det ikke benyttes. Lad aldrig personer, der ikke er fortrolige med maskinen eller ikke har gennemlæst disse instrukser, benytte maskinen.** El-værktøj er farligt, hvis det benyttes af ukundige personer.
- e) **Vedligehold elværktøjet og indsatsværktøjet omhyggeligt. Kontrollér om bevægelige dele fungerer korrekt og ikke sidder fast, og om delene er brækket eller beskadiget, således at elværktøjets funktion påvirkes.** Få beskadigede dele repareret, inden maskinen tages i brug. Mange ulykker skyldes dårligt vedligeholdte maskiner.

- f) **Sørg for, at skæreværktøjer er skarpe og rene.** Omhyggeligt vedligeholdte skæreværktøjer med skarpe skærekanter sætter sig ikke så hurtigt fast og er nemmere at føre.
- g) **Brug el-værktøjet, tilbehør, indsatsværktøj osv. iht. disse instrukser. Tag herved hensyn til arbejdsforholdene og det arbejde, der skal udføres.** Brug af el-værktøjet til andre end de fastsatte formål kan medføre farlige situationer.
- h) **Hold greb og grebsoverflader tørre, rene og fri for olie og fedt.** Hvis greb og grebsoverflader er glatte, er en sikker betjening af og kontrol over elværktøjet i uforudselige situationer ikke givet.
- 5) OMHYGGELIG HÅNDBETINGNING OG BRUG AF APPARATER MED AKKU**
- a) **Oplad kun akku'erne i opladere, der er anbefalet af fabrikanten.** Opladere, der er beregnet til en bestemt type akku'er, udsættes for brandfare, hvis der anvendes andre akku'er.
- b) **Anvend kun de dertil beregnede akku'er i elværktøjerne.** Brug af andre akku'er kan medføre kvæstelser og brandfare.
- c) **Hold den ubenyttede akku væk fra clips, mønter, nøgler, søm, skruer eller andre små metalgenstande, der evt. kan forårsage en kortslutning af kontakterne.** En kortslutning mellem akku'ens kontakter kan medføre forbrændinger eller brand.
- d) **Ved forkert anvendelse kan der løbe væske ud af batteriet. Undgå kontakt med denne. Ved tilfældig kontakt skal der skylles med vand. Skulle du få væske i øjnene, skal du yderligere opsøge læge.** Udløbet akku-væske kan medføre hudirritationer eller forbrændinger.
- e) **Anvend ikke beskadigede eller ændrede batterier.** Beskadigede eller ændrede batterier kan udvise uforudsigelig adfærd og resultere i brand, eksplosion eller risiko for skader.
- f) **Udsæt ikke batterier for ild eller for høje temperaturer.** Ild eller temperaturer over 130 °C kan resultere i eksplosioner.
- g) **Følg anvisningerne til opladning, og oplad aldrig batteriet eller det batteridrevne værktøj uden for temperaturområdet, der er angivet i driftsvejledningen.** Forkert opladning eller opladning uden for det tilladte temperaturområde kan ødelægge batteriet og øge brandfaren.
- 6) SERVICE:**
- a) **Sørg for, at dit el-værktøj kun repareres af kvalificerede fagfolk, og at der kun benyttes originale reservedele.** Dermed sikrer man sig at el-værktøjets sikkerhed opretholdes.
- b) **Vedligehold aldrig beskadigede batterier.** Enhver vedligeholdelse af batterier bør udelukkende udføres af producenten eller kundeservicesteder, der er autoriseret af producenten.
- 7) YDERLIGERE SIKKERHEDSHENVISNINGER**
- a) **Hold apparatet i de isolerede grebflader, når du udfører arbejde, hvor indsatsværktøjet kan ramme skjulte el-ledninger.**

Kontakt med en spændingsførende ledning kan også sætte apparatets metaldele under spænding og medføre elektrisk stød.

- b) Håll endast verktyget i grepp som är isolerade, när arbeten utförs vid vilka arbetsverktyget riskerar att komma åt en dold strömförande kabel, eller riskerar att komma i kontakt med den egna nätkabeln.** Kontakten af skruen med en spændingsførende ledning kan også sætte apparatets metaldele under spænding og medføre elektrisk stød.
- c) Anvend ikke tilbehør, som ikke er anbefalet af PARKSIDE.** Dette kan føre til elektrisk stød eller brand.

8) RESTRISICI

Også hvis du betjener dette elværktøj korrekt, vil der altid være restrisici. Følgende risici kan optræde i forbindelse med dette elværktøjs konstruktion og udførelse:

- Snitlæsioner
- Høreskader, hvis der ikke bruges et egnet høreværn.
- Sundhedsskader, der stammer fra hånd/arm vibrationer, hvis apparatet bruges i længere tid eller ikke bruges og vedligeholdes korrekt.



Advarsel! Dette elværktøj genererer et elektromagnetisk felt under brugen. Dette felt kan under visse omstændigheder påvirke aktive eller passive medicinske implantater. For at reducere risikoen for alvorlige eller dødelige kvæstelser, anbefaler vi personer med medicinske implantater at konsultere deres læge eller producenten af det medicinske implantat, inden de bruger maskinen.



Følg sikkerhedsanvisningerne og henvisningerne vedrørende opladning og korrekt brug, som fremgår af betjeningsvejledningen til dit genopladelige batteri og din oplader i Parkside X 20 V Team-serien. En detaljeret beskrivelse af opladningen og yderligere oplysninger findes i den separate betjeningsvejledning.

Betjening



Tag det genopladelige batteri ud af apparatet for at forhindre utilsigtet ibrugtagning. Der er risiko for kvæstelser!



Sørg for, at omgivelsestemperaturen under arbejdet ikke er højere end 50 °C og ikke er lavere end -20 °C.



Kontrol af batteriets ladetilstand

Ladetilstandsindikatoren (7) viser det genopladelige batteri (8) ladetilstand.

- Ladetilstanden af det genopladelige batteri vises ved, at den tilhørende LED-lampe lyser. Tryk på softtasten (6) på ladetilstandsvisningen (7).

rød-gul-grøn => Batteri fuldt opladet
rød-gul => Batteri ca. halvt opladet
rød => Batteriet skal oplades

A Opladning af akku



Lad en opvarmet akku køle af inden opladning.



Lad batteriet (8) op, når det kun er den røde LED på ladetilstandsin-dikatoren, der lyser.

1. Tag i givet fald akku'en (8) ud af apparatet.
2. Skub akku'en (8) ind i ladeskakt på opladeren (17).
3. Tilslut opladeren (17) til en stikdåse.
4. Efter opladningen adskiller du opladeren (17) fra nettet.
5. Træk akku'en (8) ud af opladeren (17).

Oversigt over LED-kontrolvisninger på opladeren (17):

Den grønne LED-lampe lyser, selvom batteriet ikke er sat i: Opladeren er driftklar.

Den grønne LED lyser: Batteriet er ladet op.

Den røde LED lyser: Batteriet oplades.

Den røde LED blinker:

Batteriet er overophedet

Den røde og grønne LED blinker:

Batteriet er defekt

C Isætning/udtagning af batteripakken i apparatet

Isætning af batteripakken:

1. Sæt drejeretningskontakten (11) i midterstillingen (spærre).
2. Skub apparatfoden på batteripakken (8), til den går i indgreb.

Udtagning af batteripakken:

1. Tryk på udløserknappen (9) og træk batteripakken (8) af apparatet forfra.

A Gearvalg

Sæt gearvalgkontakten (4) på 1 eller 2, svarende til et til lavt eller højt omdrejningstal.

Gear 1 0-400 min⁻¹
Gear 2 0-1400 min⁻¹



Gearskiftet må kun aktiveres i stilstand!

B Indstilling af drejeretning

Med drejeretningskontakten kan produktets drejeretning (højre- eller venstreløb) vælges, og produktet kan sikres mod uønsket tilslutning. Pilen på drejeretningskontakten angiver arbejdsretningen.

1. Vent til produktet står stille.
2. Skub drejeretningskontakten (11) til den ønskede position:
Højreløb: Til boring og iskruning af skruer. Tryk drejeretningskontakten til højre, med pilen pegende fremad
Venstreløb: Til løsning af skruer. Tryk drejeretningskontakten til venstre, med pilen pegende bagud
3. **Startspærre:** Stil drejeretningskontakten på midterstillingen.





Drejeretningskontakten må kun aktiveres i stilstand, så motoren ikke ødelægges.

A Indstilling af drejningsmoment

Det maksimale drejningsmoment kan forudindstilles ved at dreje på indstillingsringen (3) til drejningsmomentet.

Der er fastsat 25 drejningsmomenttal + 1 boretrin.

- Vælg det ønskede drejningsmoment ved at dreje på indstillingsringen (3) til drejningsmomentet:
Trin 1 → laveste drejningsmoment.
Trin  → højeste drejningsmoment.
Skruning: Trin 1 - 25
Boring: Trin 

- Start med et af de mindste drejningsmomenttrin, og øg derefter ved behov.

 Indstillingsringen til drejningsmomentet må kun aktiveres i stilstand.

 Når den forudindstillede drejningsmomentgrænse nås, høres der en tydelig skraldende lyd. Denne lyd forårsages af glidekoblingen.

D Værktøjsskift

- Drej hurtigspændepatronen (2) imod urets retning, indtil borepatronåbningen (1) er tilstrækkelig stor til at optage værktøjet.
- Skub værktøjet så langt ind i hurtigspændepatronen (2) som muligt.
- Drej hurtigspændepatronen i urets retning for at stramme værktøjet.
- Når værktøjet skal tages af igen, løsnes hurtigspændepatronen (2), så værktøjet kan trækkes ud.

 På højre og venstre side af kabinettet er der en bitholder (A 5) med magnet. Der kan fastgøres en bit på hver bitholder.

A Tænd/sluk

Omdrejningstallet kan reguleres trinløst med tænd/sluk-knappen (12). Jo længere der trykkes på tænd/sluk-knappen, desto højere er omdrejningstallet.

- Tryk på tænd-/slukknappen (12) for at tænde for produktet. LED-arbejdslyset (10) lyser under driften.
- Slip tænd/sluk-knappen (12) for at slukke. Når du sætter drejeretningskontakten (11) i midterstilling, er apparatet sikret mod tilkobling.

 Under arbejds pauser kan apparatet hænges på bæltet med den integrerede metalbøjle (B 18). Sørg for, at apparatet er slukket og sikret mod utilsigtet tænding. Metalbøjlen er ligeledes egnet til åbning af flasker med kapsler.

Rengøring og vedligeholdelse

 Lad istandsættelses- og vedligeholdelsesarbejder, der ikke er beskrevet i denne vejledning, udføre af vores servicecenter. Anvend kun originaldele. Fare for tilskadecomst!

 Sluk for apparatet og tag akku'en ud før alle arbejder.

Gennemfør regelmæssigt følgende rengørings- og vedligeholdelsesarbejder. Derigennem er en lang og tilforladelig brug garanteret.

Rengøring

 **Apparatet må hverken sprøjtevaskes med eller dyppes i vand. Der er fare for at få et elektrisk stød!**

- Hold ventilationslidsler, motorhus og håndtag rene. Brug en fugtig klud eller en børste.

Brug ingen rengørings- eller opløsningsmidler. Derved kan du beskadige apparatet irreparabelt.

Wedligeholdelse

Sættet er vedligeholdelsesfrit.

Opbevaring

- Opbevar maskinen et tørt og støvbeskyttet sted uden for børns rækkevidde.
- Opbevaringstemperaturen for det genopladelige batteri og apparatet ligger på mellem 0 °C og 45 °C. Undgå ekstrem kulde eller varme under opbevaringen, så det genopladelige batteris ydeevne ikke forringes.

Bortskaffelse/ miljøbeskyttelse

Tag batteriet ud af apparatet, før apparatet bortskaffes!

Apparatet, tilbehøret og emballagen skal afleveres til miljøvenlig genanvendelse. Bortskaffelsesinstruktioner for batteriet findes i den separate betjeningsvejledning til batteriet og opladeren.



Opladere hører ikke i husholdningsaffaldet.

- Bortskaf apparatet iht. de lokale bestemmelser. Aflever apparatet på et samlested, hvor det bliver tilført et miljøvenligt genbrugssystem. Henvend dig til dit lokale renovations-selskab eller til vores servicecenter.
- Vi bortskaffer dine defekte indsendte apparater gratis.

Reserve dele/Tilbehør

**Reserve dele og tilbehør kan bestilles på
www.grizzlytools.shop**

Hvis du har problemer med bestillingsprocessen, bedes du bruge kontaktformularen. Hvis du har yderligere spørgsmål, bedes du kontakte "Service-Center" (se side 105).

Hurtigspændepatron.....91105806

Garanti

Kære kunde!

På dette apparat yder vi 3 års garanti fra købsdato.

Skulle der forekomme defekter på dette produkt har du lovpligtige rettigheder mod sælgeren af produktet. Disse lovpligtige rettigheder bliver ikke indskrænket af den efterfølgende anførte garanti.

Garantibetingelser

Garantien træder i kraft med købsdatoen. Opbevar den originale kassebon godt.

Dette bilag kræves som dokumentation for købet.

Skulle der indenfor tre år efter dette produkts købsdato optræde en materiale- eller fabrikationsfejl, bliver produktet – efter vores skøn – repareret eller ombyttet gratis. Denne garantiydelse forudsætter, at det defekte apparat og købsbilaget (kassebon) indenfor den tre års frist bliver indsendt og at der vedlægges en kort skriftligt beskrivelse af defekten og hvornår den er optrådt.

Hvis defekten er dækket af vores garanti, får du apparatet repareret eller ombyttet.

Med reparationen eller ombytningen begynder garantiperioden ikke forfra

Garantiperiode og lovpligtige produktansvarskrav

Garantiperioden bliver ikke forlænget af garantien. Dette gælder også for ombyttede og reparerede dele. Eventuel allerede ved købet eksisterende skader og defekter skal meldes straks efter udpakningen. Efter udløb af garantiperioden forefaldende reparationer er omkostningspligtige.

Garantiens omfang

Apparatet blev produceret meget omhyggeligt efter strenge kvalitetsretningslinjer og kontrolleret grundigt inden det forlod fabrikken.

Garantiydelsen gælder for materiale- eller fabrikationsfejl. Denne garanti gælder ikke for produktdele som er udsat for en normal nedslidning (f.eks. Bits) og derfor kan anses som sliddele eller for beskadigelser på skræbelige dele (f.eks. kontakter, batterier eller). Garantien bortfalder, hvis produktet bliver beskadiget, ikke-formålsbestemt anvendt eller ikke vedligeholdt. For en korrekt brug af produktet skal alle i betjeningsvejledningen anførte anvisninger følges nøje. Anvendelsesformål og handlinger, som der frarådes eller advares imod i betjeningsvejledningen, skal ubetinget undgås.

Produktet er kun beregnet til privat og ikke til erhvervsmæssig brug. Ved misbrug og usagkyndig håndtering vold og ved indgreb, der ikke er foretaget på vores autoriserede servicested, bortfalder garantien.

Afvikling af et garantitilfælde

For at garantere en hurtig behandling af dit anliggende, bedes du følge følgende henvisninger:

- Hav ved alle forespørgsler kassebonen og identifikationsnummeret (f.eks. IAN 374077_2104) parat som dokumentation for købet.
- Artikelnummeret fremgår af mærkepladen, en indgravering, forrest på din vejledning (forneden til venstre) eller som mærkat på bag- eller undersiden.
- Skulle der optræde funktionsfejl eller andre defekter bedes du først kontakte

Service-Center

den efterfølgende anførte serviceafdeling, **telefonisk** eller pr. **e-mail**. Der får du så yderligere informationer om afviklingen af din reklamation.

- Et som defekt registreret produkt kan du, efter aftale med vores kundeservice og med vedlagt købsbilag (kassebon) samt en kort beskrivelse af, hvori defekten består og hvornår denne defekt er optrådt indsende portofrit til den serviceadresse, som du får meddelt. For at undgå problemer med modtagelsen og ekstra omkostninger, bedes du ubetinget benytte den adresse, som du får meddelt. Sørg for, at forsendelsen ikke sker ufrankeret, som voluminøs pakke, ekspres eller som en anden specialforsendelse. Indsend apparatet inkl. alle ved købet medfølgende tilbehørsdele og sørg for en tilstrækkelig sikker transportemballage.

Reparations-service

Du kan lade reparationer, der ikke er omfattet af garantien, udføre hos vores service-filial mod betaling. Denne udfærdiger dig gerne et omkostningsoverslag.

Vi kan kun bearbejde apparater, der er indsendt tilstrækkeligt emballeret og frankeret.

OBS: Indsend dit apparat rengjort og med en beskrivelse af defekten til vores service-filial.

Ufrankerede - som voluminøs pakke, ekspres eller som en anden specialfor-sendelse indsendte apparater bliver ikke modtaget.

Vi bortskaffer dine defekte indsendte apparater gratis.



Service Danmark

Tel.: 32 710005

E-Mail: grizzly@lidl.dk

IAN 374077_2104

Importør

Vær opmærksom på, at følgende adresse ikke er en serviceadresse. Kontakt først det ovenfor nævnte servicecenter.

Grizzly Tools GmbH & Co. KG

Stockstädter Straße 20

63762 Großostheim

Tyskland

www.grizzlytools.de

Contenido

Introducción	106
Uso previsto	106
Descripción general	107
Volumen de suministro	107
Vista sinóptica	107
Áreas de aplicación	107
Datos técnicos	107
Instrucciones de seguridad	108
Símbolos y pictogramas.....	108
Instrucciones generales de seguridad para herramientas eléctricas.....	109
Manejo	113
Verificación del estado de carga de la batería recargable	113
Cargar batería	113
Colocación/extracción de la batería en el dispositivo	113
Elección de marcha.....	114
Selector del sentido de rotación	114
Ajuste del par de giro.....	114
Cambio de útil.....	114
Arranque y parada	115
Limpeza y mantenimiento	115
Limpeza	115
Mantenimiento.....	115
Almacenaje	115
Eliminación y protección del medio ambiente	116
Piezas de repuesto / Accesorios	116
Garantía	117
Servicio de reparación	118
Service-Center	118
Importador	118
Traducción de la Declaración de conformidad CE original	127
Plano de explosión	129

Introducción

¡Felicitaciones por la compra de su nueva aspiradora! Con ello se ha decidido por un producto de suprema calidad. Este aparato fue examinado durante la producción con respecto a su calidad y sometido a un control final. Con ello queda garantizada la capacidad de funcionamiento de su aparato.



Las instrucciones de servicio forman parte de este producto. Éstas contienen importantes indicaciones para la seguridad, el uso y la eliminación del aparato. Familiarícese con todas las indicaciones de manejo y seguridad antes de usar el producto. Utilice el producto sólo como se describe y para los campos de aplicación indicados. Guarde bien estas instrucciones y entréguelas al dar este producto a terceros.

Uso previsto

El aparato está previsto para apretar y soltar tornillos, así como para taladrar madera, metal o material sintético. Cada utilización divergente que no se menciona expresamente en estas instrucciones, puede causar daños en el aparato y presentar un peligro serio para el usuario. El fabricante no asume la responsabilidad por daños derivados de una utilización fuera del uso previsto o en caso de un uso equivocado. Este aparato no es idóneo para fines profesionales. En caso de uso profesional, se extingue la garantía. Este aparato forma parte de la Serie Parkside X 20 V TEAM, y puede utilizarse con baterías de la serie Parkside X 20 V TEAM. Las baterías solo pueden

cargarse con cargadores de la serie Parkside X 20 V TEAM.

Descripción general

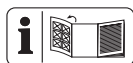

Las ilustraciones se encuentran en la página abatible frontal.

Volumen de suministro

Desembale el aparato y compruebe que esté completo:

- Atornilladora taladradora recargable
- 8 brocas atornilladoras, longitud 50 mm:
Ranura cruzada:
PH1, PH2, PH3, PZ1, PZ2, PZ3
Ranura: SL5, SL6
- 8 brocas: 2 mm, 2,5 mm, 3 mm, 4 mm, 5 mm, 6 mm, 8 mm, 10 mm
- Prolongación de la punta
- Malefín
- Manual de instrucciones



La batería y el cargador no se incluyen en el volumen de suministro.

Vista sinóptica

- A** 1 Apertura del portabrocas
- 2 Mandril de sujeción rápida
- 3 Anillo de ajuste del par de giro
- 4 Selector de marcha
- 5 Portapunta
- 6 Tecla para el indicador de carga de la batería
- 7 Indicador del estado de carga
- 8 Batería recargable
- 9 Botón de desbloqueo de la batería recargable
- 10 LED luz de trabajo
- 11 Selector del sentido de rotación
- 12 Interruptor

- 13 Brocas
- 14 Puntas
- 15 Prolongación de la punta
- 16 Malefín
- 17 Cargador

- B** 18 Soporte metálico

Áreas de aplicación

El atornilladora taladradora recargable con engranaje de dos velocidades tiene un ajuste del par de giro de 25+1 niveles, marcha a la derecha e izquierda, mandril de sujeción rápida y luz de trabajo LED. El funcionamiento de los elementos de mando se describe en las siguientes páginas.

Datos técnicos

Atornilladora taladradora recargable PABS 20-Li E6

Tensión del motor U..... 20 V==

Velocidad de giro n_0

1.º velocidad..... 0-400 min^{-1}

2.º velocidad..... 0-1400 min^{-1}

Par de apriete máx..... 45 Nm

Rango de portabrocas \varnothing 1,5-13 mm

Peso (con batería) 1,65 kg

Diámetro de perforación para madera..... máx. 30 mm

Diámetro de perforación para acero..... máx. 13 mm

Tipo de protección IPX0

Temperatura máx. 50 °C

Carga 4 - 40 °C

Funcionamiento..... -20 - 50 °C

Almacenamiento 0 - 45 °C

Nivel de presión acústica

(L_{PA}) 72,1 dB(A), K_{PA} = 5 dB

Nivel de potencia acústica

(L_{WA}) 83,1 dB(A); K_{WA} = 5 dB

Vibración (a_{rh})

max. <2,5 m/s^2 ; K = 1,5 m/s^2

El índice de emisión de vibraciones indicado ha sido medido según un procedimiento de ensayo normalizado, y puede ser usado para comparar herramientas eléctricas entre sí.

El índice de emisión de vibraciones indicado también puede ser usado para estimar por anticipado la exposición.



Aviso: El índice de emisión de vibraciones indicado puede diferir del valor reseñado cuando se usa efectivamente esa herramienta eléctrica y según cómo se utilice.

Intente mantener la tensión, provocada por las vibraciones, tan reducida como sea posible. Las medidas para reducir la tensión por las vibraciones son, por ejemplo, llevar limitar el tiempo de trabajo. Para ello hay que tener en cuenta todas las partes del ciclo de funcionamiento (por ejemplo, los tiempos en los que la herramienta eléctrica está desconectada y aquellos en los que está encendida, pero funciona sin carga).



¡Atención! Encontrará una lista actual de la compatibilidad de la batería en: www.lidl.de/akku

Este aparato se debe poner en marcha con las siguientes baterías: PAP 20 A1, PAP 20 A3, PAP 20 B1, PAP 20 B3. Estas baterías se pueden cargar con los siguientes cargadores:

PLG 20 A1, PLG 20 A3, PDSLГ 20 A1, PLG 20 C1, PLG 20 C3, PLG 20 A4.

Tiempo de carga (Min.)	PLG 20 A1 PLG 20 A4 PLG 20 C1	PLG 20 A3 PDSLГ 20 A1 PLG 20 C3
PAP 20 A1 PAP 20 B1	60	30
PAP 20 A3 PAP 20 B3	120	60

Instrucciones de seguridad

Esta sección trata de las normas de seguridad básicas cuando se trabaja con este aparato.

Símbolos y pictogramas

Símbolos en las instrucciones:



Lea atentamente las instrucciones de uso antes de utilizar el aparato.



Máquinas no deben ir a la basura doméstica. Entregue su aparato a un centro de reciclaje.



Este aparato forma parte de la serie Parkside X 20 V TEAM.

Gráficos en el set de taladradora:



Utilice equipamiento de protección personal. ¡Utilice protección para los ojos!



¡Utilice protección auditiva!



Póngase una mascarilla de protección contra el polvo.

Símbolos en las instrucciones



Símbolos de riesgo con indicaciones para prevención de daños personales y materiales.



Símbolo de peligro con indicaciones para evitar daños personales por descarga eléctrica.



Señal prescriptiva con indicaciones para la prevención de accidentes y daños.



Señal de indicación con información para un mejor manejo del equipo.

Instrucciones generales de seguridad para herramientas eléctricas



¡ATENCIÓN! Lea todas las indicaciones de seguridad, instrucciones, ilustraciones y datos técnicos que acompañan a esta herramienta electrónica. Si se incumplen las instrucciones de seguridad o de procedimiento, puede sufrirse una descarga eléctrica, un incendio o graves lesiones.

Guarde todas las instrucciones de seguridad y de procedimiento, para poderlas consultar en un momento dado.

El concepto de "herramienta eléctrica", usado en las instrucciones de seguridad, se refiere a las que funcionan enchufadas a la corriente (con cable de alimentación) y también a las que funcionan con baterías recargables (sin cable de alimentación).

1) SEGURIDAD EN EL PUESTO DE TRABAJO:

- Mantener el puesto de trabajo limpio y bien iluminado.** El desorden y las zonas de trabajo no iluminadas pueden producir accidentes.
- No trabajar con la herramienta eléctrica en zonas bajo peligro de explosión, donde se encuentren líquidos, gases**

o polvos inflamables. Los aparatos eléctricos generan chispas que podrían encender el polvo o los vapores.

- Mantener alejados de la herramienta eléctrica a los niños y otras personas mientras la use.** Si se despistase podría perder el control de la herramienta eléctrica.

2) SEGURIDAD ELÉCTRICA:

- El enchufe conector de la herramienta eléctrica debe caber en la caja de empalme. No debe modificarse el enchufe de ninguna manera. No utilizar adaptadores junto a aparatos eléctricos con toma de tierra.** Los enchufes genuinos y las cajas de empalme adecuadas disminuyen el riesgo de descarga eléctrica.
- Evite el contacto físico con superficies puestas a tierra como tuberías, calefacciones, hornos y neveras.** Existe un mayor riesgo de descarga eléctrica cuando el cuerpo está puesto a tierra.
- Mantener la herramienta eléctrica alejada de la lluvia y la humedad.** Si penetra agua en el aparato eléctrico, aumenta el riesgo de descarga eléctrica.
- No utilizar el cable para llevar o colgar la herramienta eléctrica, ni para sacar el enchufe de la caja de empalme. Mantener el cable alejado del calor, aceite, bordes afilados o piezas de aparatos en movimiento. Los cables deteriorados o bobinados aumentan el riesgo de descarga eléctrica.**
- Si trabaja con la herramienta eléctrica en el exterior, utilice solamente cables de alargó que estén autorizados para exterior.** El uso de cables de alargó adecuados para exterior disminuye el riesgo de descarga eléctrica.

- f) **Cuando no sea posible evitar el uso de la herramienta eléctrica en entornos húmedos, utilice un interruptor de protección contra corriente residual.**

El uso de un interruptor de protección contra corriente residual reduce el riesgo de descarga eléctrica.

3) SEGURIDAD DE PERSONAS:

- a) **Esté atento, observe lo que hace y utilice la herramienta eléctrica con esmero. No utilice la herramienta eléctrica cuando esté cansado o se encuentra bajo los efectos de drogas, alcohol o medicamentos.** Un momento de distracción al utilizar la herramienta eléctrica puede producir graves accidentes.
- b) **Lleve un equipo protector personal y siempre unas gafas protectoras.** Al llevar un equipo protector personal, como zapatos de seguridad antideslizantes, casco protector o protección contra el ruido disminuye el riesgo de sufrir daños.
- c) **Evite la puesta en marcha inadvertida. Asegúrese de que la herramienta eléctrica esté desconectada antes de conectarla a la corriente, recogerla o llevarla a cuestras.** Si al llevar a cuestras la herramienta eléctrica mantiene el dedo en el interruptor o conecta el aparato accionado a la corriente, pueden producirse accidentes.
- d) **Extraiga todas las herramientas de ajuste y llaves inglesas antes de trabajar con la herramienta eléctrica.** Las herramientas y llaves que se encuentran en piezas giratorias del aparato, pueden producir accidentes.
- e) **Evite adoptar una posición del cuerpo anómala. Procure estar firmemente erguido y mantenga en todo momento**

el equilibrio. De esta forma podrá controlar mejor la herramienta eléctrica en situaciones inesperadas.

- f) **Lleve ropa adecuada. No llevar ropa amplia ni joyería. Mantener el pelo, la ropa y los guantes alejados de las piezas móviles.** La ropa suelta, las joyas y el pelo largo podrían ser atrapados por las piezas móviles.
- g) **Cuando se puedan montar dispositivos para aspirar polvo o colectores, estos se deberán colocar y utilizar correctamente.** Si se utiliza la aspiración de polvo, se pueden reducir los peligros provocados por el polvo.
- h) **No se deje llevar por una falsa sensación de seguridad y no ignore las reglas de seguridad para herramientas eléctricas, aun estando familiarizado con la herramienta después de usarla con frecuencia.** Un uso negligente puede provocar lesiones graves en una fracción de segundo.

4) UTILIZACIÓN Y TRATAMIENTO DE LA HERRAMIENTA ELÉCTRICA:

- a) **No sobrecargue el aparato. Utilice para trabajar la herramienta eléctrica adecuada en cada caso.** Con las herramientas eléctricas trabajará mejor y de forma más segura dentro de la gama de potencias indicada.
- b) **No utilice herramientas eléctricas que tengan el interruptor defectuoso.** Las herramientas eléctricas que ya no se pueden conectar o desconectar son peligrosas y deben ser reparadas.
- c) **Saque el enchufe de la toma de corriente y/o quite la batería extraíble antes de realizar ajustes en la herramienta, cambiar piezas intercambiables de la herramienta o guardar la**

herramienta eléctrica. Esta medida de precaución evitará que la herramienta eléctrica se ponga en marcha de forma inadvertida.

- d) **Guardar la herramienta eléctrica fuera del alcance de los niños cuando no la utilice. No permita que utilicen el aparato personas que no estén familiarizadas con él o que no hayan leído estas instrucciones.** Las herramientas eléctricas son peligrosas cuando son utilizadas por personas sin experiencia.
 - e) **Conserve con cuidado la herramienta eléctrica y piezas de la misma. Compruebe que las piezas móviles funcionen perfectamente y no estén atascadas, que no haya piezas rotas o tan dañadas que se inhiba la funcionalidad de la herramienta eléctrica. Haga reparar las piezas dañadas antes de utilizar el aparato.** Muchos accidentes tiene su origen en herramientas eléctricas mal mantenidas.
 - f) **Mantener las herramientas cortantes afiladas y limpias.** Las herramientas cortantes bien cuidadas con un borde afilado se atascan menos y son más fáciles de dirigir.
 - g) **Utilizar la herramienta eléctrica, los accesorios, las herramientas correspondientes, etc. según estas instrucciones. Tener en cuenta también las condiciones de trabajo y la actividad a realizar.** El uso de la herramienta eléctrica para otros fines que los previstos puede producir situaciones peligrosas.
 - h) **Mantenga las empuñaduras y las zonas de agarre secas, limpias y libres de aceite y grasa.** Las empuñaduras y zonas de agarre resbaladizas impiden un manejo seguro y pueden hacer perder el control de la herramienta eléctrica en situaciones imprevistas.
- 5) MANEJO Y USO CUIDADOSO DE APARATOS CON PILAS RECARGABLES**
- a) **Cargue las pilas recargables sólo con los cargadores que hayan sido recomendados por el fabricante.** Existe peligro de incendio si se utiliza el cargador para tipos extraños de pilas, que no son adecuadas para el mismo.
 - b) **Utilice por ello solamente las pilas recargables previstas para cada herramienta eléctrica.** El uso de otros tipos de pilas recargables puede producir lesiones y provocar incendios.
 - c) **Mantenga la pila recargable no usada, alejada de clips de oficina, monedas, llaves, clavos, tornillos y demás pequeños objetos metálicos que podrían causar el puenteo de los contactos.** Un cortocircuito entre los contactos de la pila recargable puede causar quemaduras o provocar incendios.
 - d) **Si se usa la pila recargable de forma equivocada, puede emanar líquido. Evite todo contacto con ese líquido. En caso de contacto casual, aclarar con agua. Si el líquido penetrase en los ojos, deberá solicitar además ayuda médica.** El líquido emanado de las pilas recargables puede producir irritación o quemaduras cutáneas.
 - e) **No utilice una batería dañada o modificada.** Las baterías dañadas o modificadas pueden comportarse de forma impredecible y provocar incendios, explosiones o lesiones.
 - f) **No exponga las baterías al fuego o a temperaturas elevadas.** El fuego o las temperaturas superiores a 130 °C pueden provocar una explosión.
 - g) **Siga todas las instrucciones de carga y nunca cargue la batería o la herramienta a batería fuera del rango de**

temperatura especificado en las instrucciones de uso. Una carga incorrecta o fuera del rango de temperatura permitido puede destruir la batería y aumentar el riesgo de incendio.

6) ASISTENCIA:

- a) **Haga reparar la herramienta eléctrica solamente por personal técnico cualificado y sólo con piezas de recambio originales.** De esta forma se asegura el mantenimiento de la seguridad de la herramienta eléctrica.
- b) **Nunca realice tareas de mantenimiento en una batería dañada.** El mantenimiento íntegro de la batería debe ser efectuado únicamente por el fabricante o por centros de asistencia autorizados.

7) ADVERTENCIAS DE SEGURIDAD ADICIONALES

- a) **Sujete el aparato por las empuñaduras aisladas cuando realice trabajos en los que la herramienta pueda entrar en contacto con líneas de cableado no visibles.** El contacto con un conducto bajo tensión puede transmitir la tensión a las partes metálicas del aparato y provocar una descarga eléctrica.
- b) **Sujete el aparato por las empuñaduras aisladas cuando realice trabajos en los que el tornillo pueda entrar en contacto con líneas de cableado no visibles.** El contacto del tornillo con un conducto bajo tensión puede transmitir la tensión a las partes metálicas del aparato y provocar una descarga eléctrica.
- c) **Utilice exclusivamente accesorios recomendados por PARKSIDE.** De lo contrario, existe el riesgo de descarga eléctrica o fuego.

8) RIESGOS RESIDUALES

Aunque usted maneje esta herramienta eléctrica de acuerdo a las normas, siempre permanecen riesgos residuales. En relación con la forma constructiva y el acabado de esta herramienta eléctrica, pueden presentarse los siguientes riesgos:

- a) Cortaduras
- b) Daños auditivos, en caso de no llevar protección para los oídos
- c) Daños para la salud, derivados de las vibraciones transmitidas al sistema mano-brazo, en caso de que el aparato se utilice durante un tiempo prolongado, no se lleve de forma correcta o no esté en las condiciones de mantenimiento debidas.



Aviso: Esta herramienta eléctrica genera durante su uso un campo electromagnético. En determinadas circunstancias, este campo puede dañar implantes médicos activos o pasivos. Para reducir el riesgo de lesiones serias o mortales, recomendamos a las personas con implantes médicos que consulten a su médico o a su fabricante antes de utilizar la máquina.



Observe las indicaciones de seguridad y las indicaciones de carga y de uso seguro que aparecen en las instrucciones de funcionamiento de su batería y cargador de la serie Parkside X 20 V Team. Para una descripción más detallada sobre el proceso de carga y para más información, consulte este manual de instrucciones separado.

Manejo



Extraiga la batería del aparato para evitar una puesta en marcha involuntaria. ¡Existe peligro de lesiones!



Asegúrese de que la temperatura ambiente no supera los 50 °C y no desciende por debajo de -20 °C durante el trabajo.

A Verificación del estado de carga de la batería recargable

El indicador (7) señala el estado de carga de la batería recargable (8).

- Dependiendo del LED que se ilumine, se indica el estado de carga de la batería. Para ello, pulse la tecla multifunción (6) del indicador del estado de carga (7).

rojo-amarillo-verde => Batería cargada

rojo-amarillo => Batería cargada casi a la mitad

rojo => Cargar batería

A Cargar batería



Si la pila recargable está caliente, antes de cargarla, hay que dejar que se enfríe.



Cargue la batería cuando se ilumine en rojo el LED del indicador de carga de la batería (7).

1. En tal caso, saque la batería (8) del cargador.
2. Introduzca la batería (8) en el receptáculo del cargador (17).
3. Conecte el cargador (17) a un enchufe.
4. Cuando se haya cargado retire el cargador (17) de la corriente.
5. Saque la batería (8) del cargador (17).

Resumen de los LED de control del cargador (17):

El LED verde se ilumina sin tener la batería insertada:

El cargador está listo para funcionar.

El LED verde se ilumina:

La batería está cargada.

El LED rojo se ilumina:

La batería se está cargando.

El LED rojo parpadea:

Batería sobrecalentada

LED rojo y verde parpadean:

Batería defectuosa

C Colocación/extracción de la batería en el dispositivo

Colocación de la batería

1. Ponga el selector del sentido de rotación (11) en la posición media (bloqueo).
2. Deslice la base del dispositivo sobre la batería (8) hasta que encaje en su lugar.

Extracción de la batería

1. Presione el botón de desbloqueo (9) y retire la batería (8) del aparato tirando de ella hacia delante.

Elección de marcha

Ponga el selector de marcha (4) en **1** o **2**, si quiere que el par de giro sea bajo o alto.

- 1.ª velocidad 0-400 min⁻¹
- 2.ª velocidad .. 0-1400 min⁻¹



El cambio de marcha sólo puede accionarse cuando el aparato está apagado.

B Selector del sentido de rotación

Con el selector del sentido de rotación puede elegir en qué sentido quiere que gire (derecha e izquierda) y asegurar el aparato para que no se encienda de manera descontrolada.

La flecha del selector del sentido de rotación indica el sentido de funcionamiento.



1. Espere a que el aparato se haya detenido.
2. Ponga el selector del sentido de rotación (11) en la posición deseada:
Rotación a la derecha: para taladrar y enroscar tornillos. Presione el selector del sentido de rotación a la derecha, con la flecha apuntando hacia adelante.
Rotación a la izquierda: Para soltar tornillos. Presione el selector del sentido de rotación a la izquierda, con la flecha apuntando hacia atrás.
3. **Bloqueo de encendido:** Colocar el selector del sentido de rotación en la posición central.



Sólo puede accionarse el selector del sentido de rotación si el aparato está apagado.

Ajuste del par de giro

Girando el anillo de ajuste del par de giro (3) puede preajustar el par de giro máximo. Hay 25+1 posiciones de par de giro previstas.

1. Seleccione el par de giro que desea girando el anillo de ajuste (3):
 Nivel 1 -> par de giro más bajo,
 Nivel  -> par de giro más alto
Atornillar: Nivel 1 - 25
Taladrar: Nivel 
2. Comience con un par de giro bajo y, si es necesario, vaya aumentándolo.



Sólo puede accionarse el anillo de ajuste del par de giro si el aparato está apagado.



Alcanzar el límite de par de giro preajustado va acompañado de un sonido identificativo. El sonido lo provoca un acoplamiento deslizante.

D Cambio de útil

1. Abra el portabrocas de sujeción rápida (2) girándolo en sentido contrario a las agujas del reloj hasta que la abertura del portabrocas (1) sea lo suficientemente grande para introducir la herramienta.
2. Introduzca completamente la herramienta dentro del portabrocas de sujeción rápida (2).
3. Gire el portabrocas de sujeción rápida en el sentido de las agujas del reloj para sujetar firmemente la herramienta.
4. Para volver a quitarla, abra el portabrocas de sujeción rápida (2) y saque la herramienta.

i A la derecha e izquierda de la carcasa hay un portapunta (A 5) magnético. En cada portapunta se puede fijar una punta respectivamente.

A Arranque y parada

Con el interruptor de encendido/apagado (12) puede regular de manera continua las revoluciones. Cuanto más presione el interruptor de encendido / apagado mayor serán las revoluciones.

1. Para encender el aparato pulse el interruptor de encendido/apagado (12). Mientras está en funcionamiento, la luz de trabajo LED (10) está encendida.
2. Para apagarlo suelte el interruptor de encendido/apagado (12). Si coloca el selector del sentido de rotación (11) en la posición central el aparato estará protegido y no se encenderá

i En las pausas de trabajo, se puede enganchar el aparato con el estribo metálico integrado (B 18) en el cinturón. Asegúrese de que el aparato está apagado y asegurado contra una conexión involuntaria. El soporte metálico también sirve para abrir botellas con tapón de corcho.

Limpieza y mantenimiento

! Los trabajos de reparación y mantenimiento no descritos en estas instrucciones, deben ejecutarse por nuestro Centro de Servicio Utilice exclusivamente piezas originales.

! Desconecte el aparato y, antes de realizar cualquier trabajo, extraiga la batería recargable de su interior.

Realice las siguientes operaciones de limpieza y mantenimiento de forma regular (de esta forma se garantiza la capacidad funcional y una larga vida útil).

Limpieza



No debe salpicarse el aparato con agua ni sumergirse en ella, pues existe peligro de recibir una descarga eléctrica.

- Mantenga las ranuras de ventilación, el armazón del motor y las asas del aparato limpias. Utilice para ello un paño húmedo o un cepillo. No utilizar detergentes ni disolventes para limpiarlo. Con ello podría dañar el aparato de forma irremediable.

Mantenimiento

El dispositivo está libre de mantenimiento.

Almacenaje

- Cuando no use el equipo, debe guardarse éste en un lugar seco y protegido de polvo, asegurando que está fuera del alcance de niños.
- La temperatura de almacenamiento de la batería oscila entre 0 °C y 45 °C. Durante el almacenamiento evite el frío o calor extremos para que la batería no pierda potencia.

Eliminación y protección del medio ambiente

Antes de desechar el aparato, quítele la batería.

Lleve el aparato, los accesorios y el embalaje a un lugar para que procedan a reciclarlo respetando el medio ambiente.

En el manual de instrucciones separado de su batería y cargador encontrará las indicaciones para el desecho de la batería.



Máquinas no deben ir a la basura doméstica.

- Entregue el dispositivo en un sitio de reciclaje. Las piezas plásticas y metálicas utilizadas pueden clasificarse correctamente, permitiendo así su reciclaje. Consulte en nuestro Centro de Servicio.
- Los aparatos defectuosos que nos envíe, se los evacuaremos de forma gratuita.

Piezas de repuesto / Accesorios

Encontrará las piezas de repuesto y accesorios en www.grizzlytools.shop

Si tiene problemas con el proceso de pedido, utilice el formulario de contacto.

Si tiene más preguntas, póngase en contacto con el «Service-Center» (ver página 118).

Mandril de sujeción rápida 91105806

Garantía

Estimada clienta, estimado cliente:

Por este aparato se le concede una garantía de 3 años a partir de la fecha de compra. En caso de defectos de este producto, le corresponden derechos legales contra el vendedor del producto. Estos derechos no serán limitados por la garantía expuesta a continuación.

Condiciones de garantía

El plazo de garantía empieza con la fecha de compra. Por favor, conserve bien el resguardo de caja original. Este documento se necesitará como prueba de la compra. Si dentro del plazo de tres años después de la fecha de compra del aparato se detecta un defecto de material o fabricación, según nuestra elección, el producto será reparado o sustituido gratuitamente. Esta prestación de garantía presupone entregar el aparato defectuoso y el comprobante de compra (resguardo de caja) dentro del plazo de los tres años, describiendo brevemente por escrito en qué consiste el defecto y cuándo se detectó.

Si el defecto está cubierto por nuestra garantía, le devolveremos el aparato reparado o uno nuevo. Con la reparación o la sustitución del producto no se inicia un nuevo período de garantía.

Período de garantía y exigencias legales en caso de defectos

El período de garantía no será prolongado por la prestación de garantía. Esto se aplica igualmente a las partes sustituidas y reparadas. Daños y defectos ya existentes eventualmente al comprar el aparato, tienen que ser notificados inmediatamente después de haberlo desempacado. Las re-

paraciones a efectuar al cabo del período de garantía están sujetas a pago.

Volumen de la garantía

El aparato fue producido cuidadosamente según las directivas estrictas de la calidad y examinado concienzudamente antes de la entrega.

La prestación de garantía tiene validez para defectos de material o fabricación. Esta garantía no se extiende a partes del producto que están sometidas a un desgaste natural y, por lo tanto, pueden ser consideradas como piezas de desgaste (p. ej. mandril de sujeción rápida), o a daños en partes frágiles (p. ej. interruptores). Esta garantía caduca si el producto fue dañado, utilizado impropriamente o no sometido a mantenimiento. Para un uso apropiado del producto, se han de cumplir exactamente todas las indicaciones contenidas en las instrucciones de manejo. Se tienen que evitar absolutamente fines de aplicación y manejos, de los cuales desaconsejan o advierten las instrucciones de servicio.

El producto está previsto solamente para el uso privado y no comercial. La garantía caducará en el caso de un tratamiento abusivo e impropio, uso de la fuerza o manipulaciones que no fueron efectuadas por una filial de servicio autorizada.

Gestión en caso de garantía

Para garantizar una gestión rápida de su reclamación, le rogamos seguir las siguientes indicaciones:

- Para todas las consultas, tenga preparado por favor el resguardo de caja y el número de artículo (IAN 374077_2104) como prueba de la compra.

- Por favor, saque el número de artículo de la placa de características.
- Si surgen fallas en el funcionamiento o cualquier defecto, contacte primeramente a la sección de servicio indicada a continuación por **teléfono** o vía **E-Mail**. Se le darán otras informaciones acerca de la gestión de su reclamación.
- Tras consultar con nuestro servicio de postventa, un aparato identificado como defectuoso puede ser enviado libre de franqueo a la dirección de servicio ya conocida por usted, adjuntando el comprobante de compra (resguardo de caja) e indicando en qué consiste el defecto y cuándo surgió. Para evitar problemas de recepción y costes adicionales, utilice de todas maneras sólo la dirección que se le comunicará. Asegúrese de que el envío no se efectúe sin franqueo, como mercancía voluminosa, exprés u otro tipo de transporte especial. Envíe por favor el aparato incluyendo todos los accesorios entregados con la compra y garantice un embalaje de transporte lo suficientemente seguro.

Servicio de reparación

Reparaciones **que no están cubiertas por la garantía**, las puede dejar efectuar por nuestra filial de servicio por cuenta suya. Ésta le elaborará gustosamente un presupuesto.

Sólo atenderemos aparatos que hayan sido enviados en un embalaje suficiente y franqueados.

Atención: Por favor, envíe el aparato limpio, señalando el defecto a nuestra filial de servicio.

No aceptaremos aparatos que hayan sido enviados sin franqueo, como mercancía voluminosa, exprés o cualquier tipo de transporte especial.

Nos encargamos gratuitamente de la eliminación de sus aparatos defectuosos enviados.

Service-Center

ES

Servicio España

Tel.: 900 984 989

E-Mail: grizzly@lidl.es

IAN 374077_2104

Importador

Por favor, observe que la siguiente dirección no es una dirección de servicio. Contacte primeramente al centro de servicio mencionado arriba.

Grizzly Tools GmbH & Co. KG

Stockstädter Straße 20

63762 Großostheim

ALEMANIA

www.grizzlytools.de



Original-EG-Konformitätserklärung

Hiermit bestätigen wir, dass der
Akku-Bohrschrauber
Baureihe PABS 20-Li E6
Seriennummer
000001 - 095000

folgenden einschlägigen EU-Richtlinien in ihrer jeweils gültigen Fassung entspricht:

2006/42/EG • 2014/30/EU • 2011/65/EU* & (EU) 2015/863

Um die Übereinstimmung zu gewährleisten, wurden folgende harmonisierte Normen sowie nationale Normen und Bestimmungen angewendet:

**EN 62841-1:2015 • EN 62841-2-1:2018/A11:2019 • IEC 62471:2006
EN 55014-1:2017/A11:2020 • EN 55014-2:2015 • EN IEC 63000:2018**

Die alleinige Verantwortung für die Ausstellung dieser Konformitätserklärung trägt der Hersteller:



Grizzly Tools GmbH & Co. KG
Stockstädter Straße 20
63762 Großostheim,
Germany
03.11.2021

Christian Frank
Dokumentationsbevollmächtigter

* *Der oben beschriebene Gegenstand der Erklärung erfüllt die Vorschriften der Richtlinie 2011/65/EU des Europäischen Parlaments und des Rates vom 8. Juni 2011 zur Beschränkung der Verwendung bestimmter gefährlicher Stoffe in Elektro- und Elektronikgeräten.*

GB

IE

Translation of the original EC declaration of conformity

We hereby confirm that the

Cordless Drill Set

PABS 20-Li E6 series

Serial number

000001 - 095000

conforms with the following applicable relevant version of the EU guidelines:

2006/42/EC • 2014/30/EU • 2011/65/EU* & (EU) 2015/863

In order to guarantee consistency, the following harmonised standards as well as national standards and stipulations have been applied:

**EN 62841-1:2015 • EN 62841-2-1:2018/A11:2019 • IEC 62471:2006
EN 55014-1:2017/A11:2020 • EN 55014-2:2015 • EN IEC 63000:2018**

This declaration of conformity is issued under the sole responsibility of the manufacturer:



Grizzly Tools GmbH & Co. KG

Stockstädter Straße 20

63762 Großostheim

Germany

03.11.2021

Christian Frank

Documentation Representative

** The object of the declaration described above satisfies the provisions of Directive 2011/65/EU of the European Parliament and the Council of 8 June 2011 on limiting the use of certain harmful substances in electrical and electronic appliances.*



Traduction de la déclaration de conformité CE originale

Nous certifions par la présente que le

Perceuse-visseuse sans fil de construction PABS 20-Li E6

Numéro de série
000001 - 095000

est conforme aux directives UE actuellement en vigueur :

2006/42/EC • 2014/30/EU • 2011/65/EU* & (EU) 2015/863

En vue de garantir la conformité les normes harmonisées ainsi que les normes et décisions nationales suivantes ont été appliquées :

**EN 62841-1:2015 • EN 62841-2-1:2018/A11:2019 • IEC 62471:2006
EN 55014-1:2017/A11:2020 • EN 55014-2:2015 • EN IEC 63000:2018**

Le fabricant assume seul la responsabilité d'établir la présente déclaration de conformité :



Grizzly Tools GmbH & Co. KG
Stockstädter Straße 20
63762 Großostheim
Germany
03.11.2021

Christian Frank
Chargé de documentation

**L'objet de la déclaration décrit ci-dessus est conforme aux dispositions de la directive 2011/65/UE du Parlement Européen et du Conseil du 8 juin 2011 sur la limitation de l'utilisation de certaines substances dangereuses dans les équipements électriques et électroniques*

NL

BE

Vertaling van de originele CE-conformiteitsverklaring

Hiermede bevestigen wij dat de

Accu-schroefboormachine

bouwserie PABS 20-Li E6

Serienummer

000001 - 095000

is overeenkomstig met de hierna volgende, van toepassing zijnde EU-richtlijnen:

2006/42/EC • 2014/30/EU • 2011/65/EU* & (EU) 2015/863

Om de overeenstemming te waarborgen, werden de hierna volgende, in overeenstemming gebrachte normen en nationale normen en bepalingen toegepast:

**EN 62841-1:2015 • EN 62841-2-1:2018/A11:2019 • IEC 62471:2006
EN 55014-1:2017/A11:2020 • EN 55014-2:2015 • EN IEC 63000:2018**

De exclusieve verantwoordelijkheid voor de uitgifte van deze conformiteitsverklaring wordt gedragen door de fabrikant:



Grizzly Tools GmbH & Co. KG

Stockstädter Straße 20

63762 Großostheim

Germany

03.11.2021

Christian Frank
Documentatiegelastigde

** Het hierboven beschreven voorwerp van de verklaring voldoet aan de voorschriften van de richtlijn 2011/65/EU van het Europese Parlement en van de Raad van 8 juni 2011 inzake beperking van het gebruik van bepaalde gevaarlijke stoffen in elektrische en elektronische apparaten.*



Tłumaczenie oryginalnej deklaracji zgodności WE

Niniejszym oświadczamy, że konstrukcja

Akumulatorowa wiertarkowkrętarka

serii produkcyjna PABS 20-Li E6

Numer seryjny

000001 - 095000

spełnia wymogi odpowiednich Dyrektyw UE w ich aktualnie obowiązującym brzmieniu:

2006/42/EC • 2014/30/EU • 2011/65/EU* & (EU) 2015/863

W celu zapewnienia zgodności z powyższymi dyrektywami zastosowano następujące normy harmonizujące oraz normy i przepisy krajowe:

**EN 62841-1:2015 • EN 62841-2-1:2018/A11:2019 • IEC 62471:2006
EN 55014-1:2017/A11:2020 • EN 55014-2:2015 • EN IEC 63000:2018**

Wyłącznie odpowiedzialność za wystawienie tej deklaracji zgodności ponosi producent:



Grizzly Tools GmbH & Co. KG

Stockstädter Straße 20

63762 Großostheim

Germany

03.11.2021

Christian Frank

Osoba upoważniona do sporządzania dokumentacji technicznej

** Wyżej opisany przedmiot deklaracji spełnia wymogi dyrektywy 2011/65/UE Parlamentu Europejskiego i Rady z dnia 8 czerwca 2011r. w sprawie ograniczenia stosowania niektórych niebezpiecznych substancji w sprzęcie elektrycznym i elektronicznym.*

CZ

Překlad originálního prohlášení o shodě CE

Potvrzujeme tímto, že konstrukce

Aku vrtací šroubovák
konstrukční řady PABS 20-Li E6

Pořadové číslo
000001 - 095000

odpovídá následujícím příslušným směrnici EU v jejich právě platném znění:

2006/42/EC • 2014/30/EU • 2011/65/EU* & (EU) 2015/863

Aby byl zaručen souhlas, byly použity následující harmonizované normy,
národní normy a ustanovení:

EN 62841-1:2015 • EN 62841-2-1:2018/A11:2019 • IEC 62471:2006
EN 55014-1:2017/A11:2020 • EN 55014-2:2015 • EN IEC 63000:2018

Výhradní odpovědnost za vystavení tohoto prohlášení o shodě nese výrobce:



Grizzly Tools GmbH & Co. KG
Stockstädter Straße 20
63762 Großostheim
GERMANY
03.11.2021

Christian Frank
(Osoba zplnomocněná
k sestavení dokumentace)

* Výše popsáný předmět prohlášení splňuje předpisy směrnice 2011/65/EU Evropského parlamentu a Rady z 8. června 2011 o omezení používání některých nebezpečných látek v elektrických a elektronických zařízeních.



Preklad originálneho prehlásenia o zhode CE

Týmto potvrdzujeme, že
Aku vrtací skrutkovac
konštrukčnej rady PABS 20-Li E6
Poradové číslo
000001 - 095000

zodpovedá nasledujúcim príslušným smerniciam EÚ v ich práve platnom znení:

2006/42/EC • 2014/30/EU • 2011/65/EU* & (EU) 2015/863

Aby bola zaručená zhoda, boli použité nasledovné harmonizované normy ako i
národné normy a predpisy:

EN 62841-1:2015 • EN 62841-2-1:2018/A11:2019 • IEC 62471:2006
EN 55014-1:2017/A11:2020 • EN 55014-2:2015 • EN IEC 63000:2018

Jediný zodpovedný za vystavenie tohto vyhlásenia o zhode je výrobca :

CE Grizzly Tools GmbH & Co. KG
Stockstädter Straße 20
63762 Großostheim
Germany
03.11.2021

Christian Frank
Osoba splnomocnená na zostavenie
dokumentácie

** Vyššie popísaný predmet vyhlásenia spĺňa predpisy smernice 2011/65/EU Európskeho parlamentu a Rady z 8. júna 2011 pre obmedzenie používania určitých nebezpečných látok v elektrických a elektronických prístrojoch.*



Oversættelse af den originale CE-konformitetserklæring

Hermed bekræfter vi, at
**Batteridreven boreskruemaskine
af serien PABS 20-Li E6**
Serienummer
000001 - 095000

opfylder følgende gældende EF-direktiver i deres respektive gyldige version:

2006/42/EC • 2014/30/EU • 2011/65/EU* & (EU) 2015/863

For at sikre overensstemmelsen, blev følgende harmoniserede standarder samt nationale standarder og regler anvendt:

**EN 62841-1:2015 • EN 62841-2-1:2018/A11:2019 • IEC 62471:2006
EN 55014-1:2017/A11:2020 • EN 55014-2:2015 • EN IEC 63000:2018**

Det er udelukkende producentens ansvar at udarbejde denne
overensstemmelseserklæring :

 Grizzly Tools GmbH & Co. KG
Stockstädter Straße 20
63762 Großostheim
Germany
03.11.2021

Christian Frank
Dokumentationsbefuldmægtiget

** Erklæringens ovennævnte genstand opfylder forskrifterne i Europaparlamentets og Rådets direktiv 2011/65/EU af 8. juni 2011 til begrænsning af anvendelsen af visse farlige stoffer i elektrisk og elektronisk udstyr*



Traducción de la Declaración de conformidad CE original

Mediante la presente declaramos que
**Atornilladora taladradora recargable
de la serie PABS 20-Li E6**

Número de serie
000001 - 095000

corresponde a las siguientes Directivas de la UE corrientes en su respectiva versión vigente:

2006/42/EC • 2014/30/EU • 2011/65/EU* & (EU) 2015/863

Para garantizar la conformidad, se aplicaron las siguientes normas armonizadas, así como las normas y regulaciones nacionales:

**EN 62841-1:2015 • EN 62841-2-1:2018/A11:2019 • IEC 62471:2006
EN 55014-1:2017/A11:2020 • EN 55014-2:2015 • EN IEC 63000:2018**

El fabricante es el único responsable de expedir esta Declaración de Conformidad :



Grizzly Tools GmbH & Co. KG
Stockstädter Straße 20
63762 Großostheim
Germany
03.11.2021

Christian Frank
Apoderado de documentación

** El objeto de la declaración arriba descrito cumple con las directrices de la Directiva 2011/65/UE del Parlamento Europeo y del Consejo de 8 de junio de 2011 sobre restricciones a la utilización de determinadas sustancias peligrosas en aparatos eléctricos y electrónicos.*

**Explosionszeichnung • Exploded Drawing
 Vue éclatée • Explosietekening • Výkres sestavení
 Rysunek samorozwijający • Náčresy explózií
 Eksplosionstegning • Plano de explosión**

PABS 20-Li E6

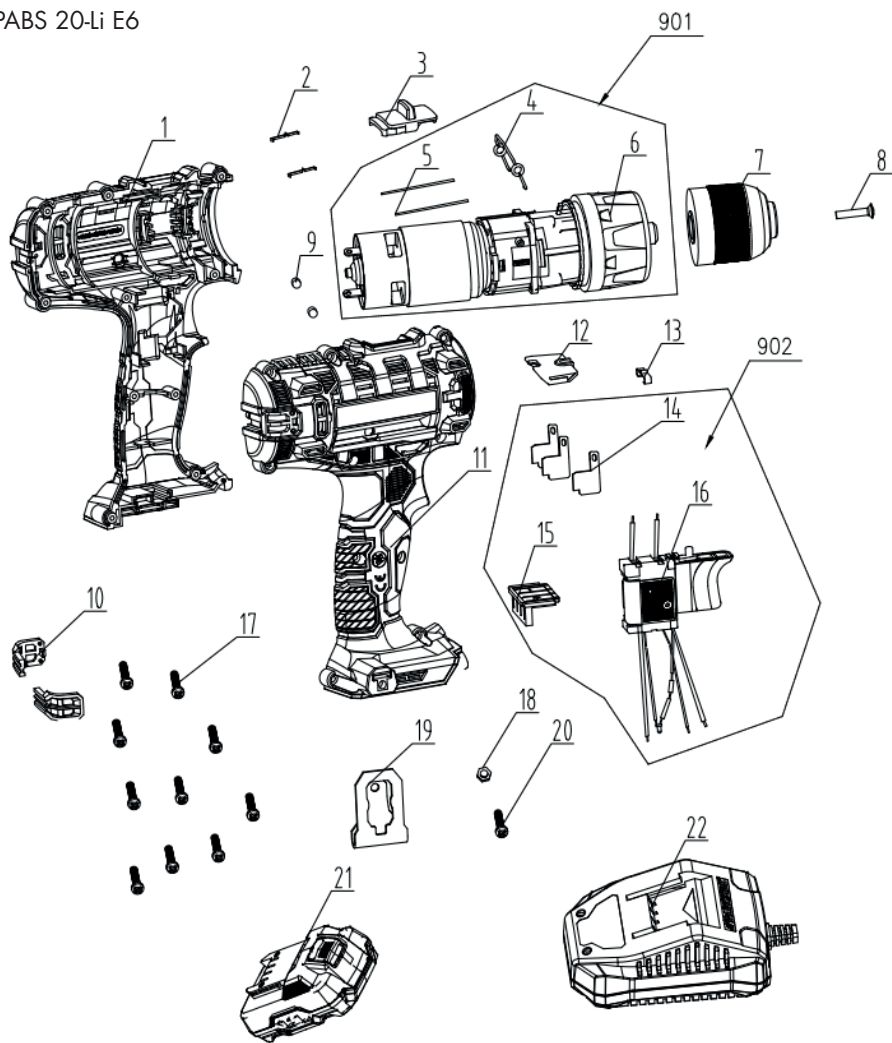

informativ, informative, informatif, informační, pouczający, informatívny, informativo

2021-09-08_rev02_ks

GRIZZLY TOOLS GMBH & CO. KG

Stockstädter Straße 20
63762 Großostheim
GERMANY

Stand der Informationen · Last Information Update · Version
des informations · Stand van de informatie · Stan informacj ·
Stav informacj · Stav informácií · Tilstand af information ·
Estado de las informaciones: 07/2021
Ident.-No.: 72032201072021-8



IAN 374077_2104



8 