

crivit®



KIDS' ROLLER SKATES

GB IE NI

KIDS' ROLLER SKATES

Operation and safety notes

FR BE

PATINS À ROULETTES ENFANT

Instructions d'utilisation et consignes de sécurité

DE AT CH

KINDER-ROLLSCHUHE

Bedienungs- und Sicherheitshinweise

DK

RULLESKØJTER TIL BØRN

Brugs- og sikkerhedsanvisninger

NL BE

KINDER-ROLSCHAATSEN

Bedienings- en veiligheidsinstructies

IAN 375149_2104

NL

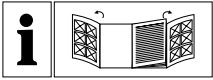

GB/IE/NL	Operation and safety notes	Page	5
DK	Brugs- og sikkerhedsanvisninger	Side	11
FR/BE	Instructions d'utilisation et consignes de sécurité	Page	17
NL/BE	Bedienings- en veiligheidsinstructies	Pagina	24
DE/AT/CH	Bedienungs- und Sicherheitshinweise	Seite	30

A

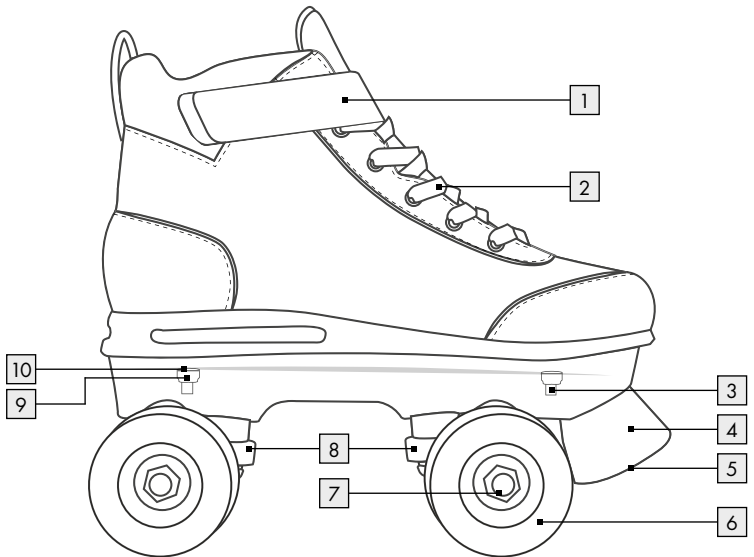

B



C

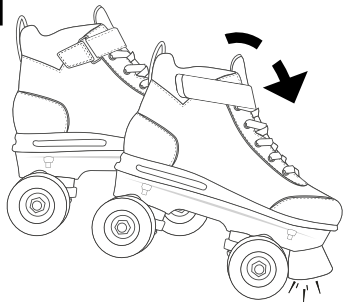

D

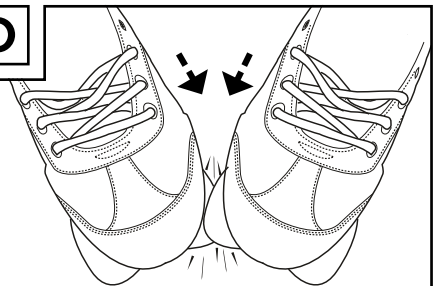

E

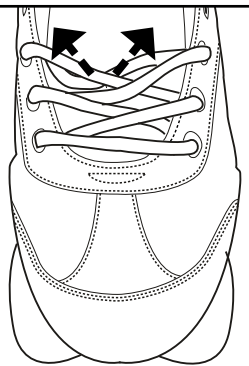

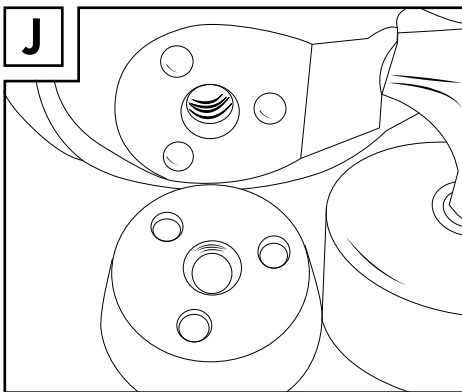
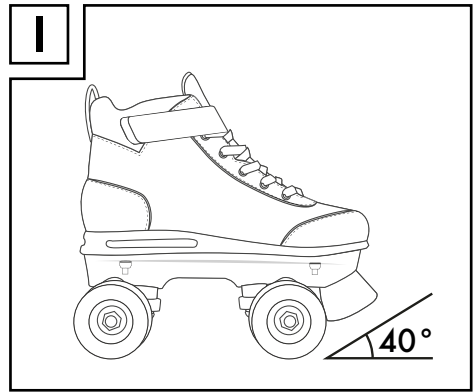
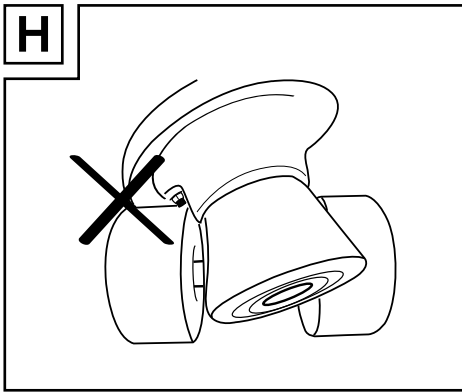
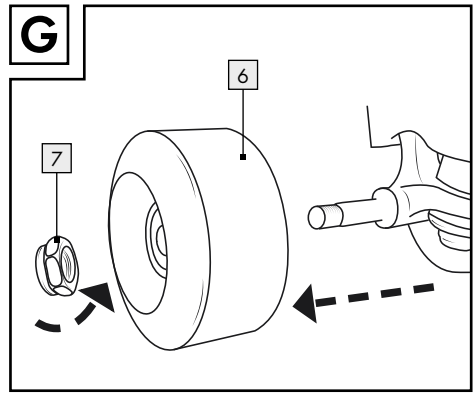
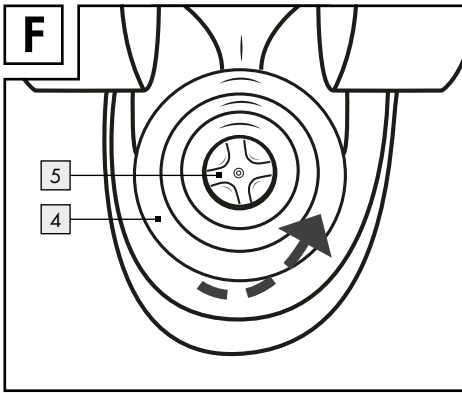

Introduction	Page 6
Intended use	Page 6
Scope of delivery / Part description	Page 6
Technical data	Page 6
Safety notices	Page 6
Roller skating tips	Page 7
First attempts	Page 7
Setting the steering characteristic	Page 7
Attaching and removing	Page 8
Putting the roller skates on	Page 8
Removing the roller skates	Page 8
Maintenance	Page 8
Care and storage	Page 8
Troubleshooting	Page 9
Disposal	Page 9
Warranty	Page 9
Warranty claim procedure	Page 9
Service	Page 10

Kids' roller skates

● Introduction

We congratulate you on the purchase of your new product. You have chosen a high quality product. Familiarise yourself with the product before using it for the first time. In addition, please carefully refer to the operating instructions and the safety advice below. Only use the product as instructed and only for the indicated field of application. Keep these instructions in a safe place. If you pass the product on to anyone else, please ensure that you also pass on all the documentation with it.

● Intended use

These roller skates are intended for private use and not for other sports.

● Scope of delivery / Part description (Figure A)

- 1 Pair Kids' roller skates
- 1 Instructions for use

- | | |
|----|---|
| 1 | Velcron strap |
| 2 | Laces |
| 3 | Screw, small |
| 4 | Front stopper |
| 5 | Phillips screw |
| 6 | Wheels |
| 7 | Bolt, large |
| 8 | Nut for adjusting the steering characteristic |
| 9 | Bolt, small |
| 10 | Washer |

● Technical data

Sizes: 33/34 and 35/36
Wheels size: 58 x 32 mm, Wheels hardness: 90 A

Ball bearings: ABEC 5 chrome bearings
EN 13899, Class B, 20–60 kg
 Date of manufacture (month/year): 12 / 2021



Safety notices

KEEP ALL SAFETY NOTICES AND INSTRUCTIONS FOR FUTURE REFERENCE. KEEP INSTRUCTIONS IN A SAFE PLACE. SUBMIT ALL DOCUMENTS TO A THIRD PARTY IF DISTRIBUTING THE PRODUCT.

- Always warn others when you are passing them. Do not skate on a road with intense traffic. Yield the road pedestrians and cyclists.
- Choose the correct surface for roller skating. Surfaces should be smooth, clean and dry.
- Make sure that the screws and bolts are secure before roller skating.
- Ensure that screws and bolts retain their selflocking properties.
- Do not modify the roller skates in such a way that poses a risk to your safety.
- Remove objects with sharp edges, such as small stones, that you may skate into.
- Always wear full protective equipment (helmet, protectors for palms, wrists, elbows, and knees).
- ** WARNING!** Avoid areas with heavy traffic.
- Remain vigilant at all times and be careful.
- Avoid excessive speeds. As a rule of thumb: never skate faster than you can run.
- Exchange the Front stoppers and rollers regularly if they are worn.
- Always wear reflective clothing so that you are more visible to others.
- **CAUTION!** Do not use this product barefoot.
- Always pay attention to other road users and follow the road traffic regulation.
- The user needs to understand the Road Traffic Act of the using country.

Avoid property damage!

- Look after your roller skates.
- Avoid water, oil, potholes, and very rough surfaces.

● Roller skating tips

Note: We recommend skating in roller skate parks and taking a skating course with an instructor.

● First attempts

Initial position:

Keep your feet shoulder-width apart and bend your knees slightly to avoid falling backwards.

Accelerating:

As a beginner, start by taking small steps forwards with your toes pointing outwards at an angle.

Rolling:

If you take a few steps in succession you will then have enough momentum to place your roller skates next to one another and roll. Bend your knees slightly while doing this.

How to fall:

Important! Practise falling initially onto a soft surface using protective equipment without your roller skates. Always try to fall forwards, and never backwards! Fall onto your protective knee pads. Then catch yourself using the elbow and wrist protectors. Spread your fingers in order to avoid injury.

Mastering curves:

At low speeds:

Shift your weight as if riding a bicycle. Move your weight onto your left foot for a left curve and onto your right foot for a right curve.

At high speeds:

Use "Cross over technique" as in ice-skating (Figure B).

Braking techniques:

Note: Practise various braking techniques on a smooth surface without traffic or pedestrians. Avoid slopes until you are confident about braking.

Braking with your front stopper (Figure C):

If your roller skates are fitted with front stoppers, remember to use them. Lift the heel of your roller skate slightly and press the front stopper into the ground. Shift your weight forwards slightly and bend your knees. The braking effect can be intensified if you bend your knees more and shift your weight further forwards, while increasing at the same time the pressure on the roller skate you are braking with.

V-stopping (Figure D):

If you have removed the front stopper from your roller skates, you should use the 'V-stop' technique. To do this, make a sharp "V" shape with your toes and roll so that your feet meet.

● Setting the steering characteristic

The steering characteristic of the product depends on the weight of the user and the adjustment of the steering. The steering can be adjusted by both nuts [8]. For harder steering, tighten the nuts. In order to achieve softer steering, loosen the nuts slightly.

ATTENTION! The thread must protrude at least 3 mm (approx. 2 threads) beyond the self-locking nut [8] as the steering will be set too softly otherwise the wheels [6] may hit the shoe and block if the incline is steep (Figure H).

Note: Test and check the steering properties of the product before each use.

Testing the steering characteristic:

1. Put on the roller skates and stand up.
2. Lean with your full body weight alternately to the left and to the right.
3. The underside of the roller skate must not rest on the wheels (Figure H).
4. If necessary, adjust the steering characteristic.

● Attaching and removing

● Putting the roller skates on

Preparation from unpacking to putting the roller skates on

Important!

Ensure that your roller skates fit properly. Check all settings before each skating session, as they can alter over time and as a result of frequent use.

- Put your roller skate on like a normal shoe. To do this, use the laces [2] to find a secure fit.
- Thread the laces [2] in a cross fashion into the corresponding eyelets (Figure E). Tie the laces [2] at the end with a bow and close the velcro strap.

● Removing the roller skates

- Release the velcro strap and laces [2] on the roller skates and take the roller skates off.

● Maintenance

Changing the front stopper (Figure F)

Note: Worn front stoppers do not function properly.

- Use appropriate tools to replace the front stopper on the tip of the shoe.
- When changing the toe stoppers, ensure that they cannot rotate, and use new screws for the new stoppers.
- Turn the roller skate upside down with the rollers facing upwards and loosen the screw in a counter-clockwise direction. Remove the stopper (Figure F). During replacement, take care the position of the stopper and shoe (Figure J).
- Put the screw in the new front stopper and tighten it with the screw and bolt on the bottom of the roller skate.

Changing the wheels (Figure G)

Important!

- Please refer to the section on technical data: Wheels with a different diameter could change the handling characteristics and could mean a

risk to the user in some circumstances. Do not use the roller skates if the wheels cannot be fitted perfectly. Never install larger wheels than those originally used on the roller skates.

The wear of the wheels depends on many factors such as skating style, surfaces, the size and weight of the user, weather conditions, the wheel material and its degree of hardness. It is therefore necessary to exchange them if it is worn.

- Unscrew the bolts [7] on the centre of the rollers with a suitable spanner.
- Remove the wheel [6] from the roller skate and attach a new wheel to the mount.
- Screw the bolt [7] securely back onto the screw thread. The wheel [6] should not be able to move laterally.
- Regular maintenance of the roller skates is required. Ensure that the product is working properly to ensure safety.
- After use, clean the shoes with a dry cloth.

ATTENTION! When removing the wheels, handle washer and nut carefully. Place washer and nut in a secure place and do not lose them (Figure G).

● Care and storage

Roller skates are pieces of technical sports and leisure equipment and they therefore become worn depending on the skill and style of each roller skater. We recommend that you clean and dry the roller skates thoroughly after use.

- Remove any small stones and other objects that may have become trapped in your roller skates.
- Remove any sharp edges that may have formed during skating.
- Always keep the roller skates in a dry place.
- Clean the roller skates and ball bearings with a dry cloth after skating. Wet or damp ball bearings must be dried using a clean cloth. Lubricate the bearings from the outside with a suitable bearing grease to prevent the formation of external rust.
- Bearings are usually closed and cannot be lubricated inside. Worn ball bearings must be replaced.

● Troubleshooting

Wheels or ball bearings are noisy

Dismantle the wheels from the roller skates, remove it, and clean the ball bearings with a clean cloth.

Wheels wear out quickly

Smooth surfaces extend the life of the wheels. Try harder wheels for harder surfaces and for use in difficult conditions.

Roller skates pull to the left or right

This can depend on the user. Exchange the wheels that show signs of one-sided wear.

The brake is not working properly

Change the front stopper if the angle between the front stopper and the ground is greater than 40 degrees (Figure 1).

Brake problems

Always leave sufficient distance to front stopper. The faster you skate the longer your braking distance. Ensure that you understand the braking techniques and practise them on a level ground.

Ankles get turned frequently

Make sure that the laces are tight enough.

Problems with the footbed

You may not be accustomed to this kind of movement. Check the areas that are causing your problems and re-adjust the roller skates. Try wearing thick socks.

● Disposal

The packaging is made entirely of recyclable materials, which you may dispose of at local recycling facilities.



Observe the marking of the packaging materials for waste separation, which are marked with abbreviations (a) and numbers (b) with following meaning: 1-7: plastics / 20-22: paper and fibre-board / 80-98: composite materials.



Contact your local refuse disposal authority for more details of how to dispose of your worn-out product.

● Warranty

The product has been manufactured to strict quality guidelines and meticulously examined before delivery. In the event of product defects you have legal rights against the retailer of this product. Your legal rights are not limited in any way by our warranty detailed below.

The warranty for this product is 3 years from the date of purchase. The warranty period begins on the date of purchase. Please keep the original sales receipt in a safe location. This document is required as your proof of purchase.

Should this product show any fault in materials or manufacture within 3 years from the date of purchase, we will repair or replace it - at our choice - free of charge to you. This warranty becomes void if the product has been damaged, or used or maintained improperly.

The warranty applies to defects in material or manufacture. This warranty does not cover product parts subject to normal wear, thus possibly considered consumables (e.g. batteries) or for damage to fragile parts, e.g. switches, rechargeable batteries or glass parts.

● Warranty claim procedure

To ensure quick processing of your case, please observe the following instructions:

Please have the till receipt and the item number (IAN 375149_2104) available as proof of purchase. You will find the item number on the rating plate, an engraving on the front page of the instructions for use (bottom left), or as a sticker on the rear or bottom of the product.

If functional or other defects occur, please contact the service department listed either by telephone or by e-mail.

You can return a defective product to us free of charge to the service address that will be provided to you. Ensure that you enclose the proof of purchase (till receipt) and information about what the defect is and when it occurred.

● Service

GB Service Great Britain

Tel.: 08000569216

E-Mail: owim@lidl.co.uk

IE Service Ireland

Tel.: 1800 200736

E-Mail: owim@lidl.ie

NI Service Northern Ireland

Tel.: 0800 0927852

E-Mail: owim@lidl.ie

Indledning	Side 12
Formålsbestemt anvendelse	Side 12
Leveringsomfang / beskrivelse af de enkelte dele.....	Side 12
Tekniske data.....	Side 12
Sikkerhedshenvisninger	Side 12
Tips til rulleskøjteløb	Side 13
Første øvelse.....	Side 13
Indstilling af styreegenskab	Side 13
På- og afklædning	Side 14
Påklædning.....	Side 14
Afklædning	Side 14
Vedligeholdelse	Side 14
Opbevaring og rengøring	Side 14
Fejlfinding	Side 15
Bortskaffelse	Side 15
Garanti	Side 15
Afvikling af garantisager	Side 15
Service	Side 16

Rulleskøjter til børn

● Indledning

Hjerteligt tillykke med købet af deres nye produkt. Du har besluttet dig for et produkt af høj kvalitet. Gør Dem fortrolig med apparatet inden første ibrugtagning. Læs derfor den efterfølgende brugsvejledning og sikkerhedsanvisningerne omhyggeligt. Brug kun produktet som beskrevet og kun til de angivne anvendelsesområder. Opbevar denne vejledning på et sikkert sted. Hvis De giver produktet videre til andre, skal alle dokumenter følge med.

● Formålsbestemt anvendelse

Disse rulleskøjter er beregnet til den private brug og ikke til andre sportsarter.

● Leveringsomfang / beskrivelse af de enkelte dele (afbildning A)

1 Par rulleskøjter til børn
1 Betjeningsvejledning

- 1 Burrebåndslukning
- 2 Snørebånd
- 3 Skrue, lille
- 4 Frontstopper
- 5 Stjerneskrue
- 6 Hjul
- 7 Møtrik, stor
- 8 Møtrik til tilpasningen af styreegenskab
- 9 Møtrik, lille
- 10 Mellemlægsskive

● Tekniske data

Størrelser: 33 / 34 og 35 / 36
Hjulstørrelse: 58 x 32 mm, hjulenes hårdhed: 90 A
Kugleleje: ABEC 5 kromleje
EN 13899, klasse B, 20–60 kg
 Fremstillingsdato (måned/år): 12 / 2021



Sikkerhedshenvisninger

OPBEVAR ALLE SIKKERHEDSHENVISNINGER OG VEJLEDNINGER TIL FREMTIDIG BRUG! OPBEVAR DENNE VEJLEDNING OMHYGGELIGT! HVIS DU GIVER PRODUKTET VIDERE TIL TREDJEMAND, SKAL ALLE DOKUMENTER OGSÅ VIDEREGIVES. FARE FOR TILSKADEKOMST!

- Advar altid andre, når de går forbi dig. Løb ikke på meget trafikerede veje. Giv fodgængere og cyklister fortrin.
- Vælg det rigtige underlag til rulleskøjteløb. Overflader bør være glatte, rene og tørre.
- Kontrollér inden løbet at alle skruer og møtrikker er sikkert fastspændte.
- Sørg for at skruer og møtrikker bevarer deres selvsikringsegenskab.
- Foretag ikke nogen ændringer på dine skøjter for ikke at udsætte deres sikkerhed for fare.
- Fjern skarpkantede genstande, f.eks. små sten, som du kan køre hen over.
- Bær altid komplet beskyttelsesudstyr (hjelm, protektorer til håndflader, håndled, albuer og knæ).
-  **ADVARSEL!** Undgå områder med meget trafik.
- Vær hele tiden koncentreret og vær forsigtig.
- Undgå en for høj hastighed. Tømmelfingerregel: Kør aldrig hurtigere end du kan løbe.
- Skift frontstopper og hjul regelmæssigt ud, når disse er slidte.
- Bær altid reflekterende tøj, for bedre at kunne blive set.
- **FORSIGTIG!** Produktet må ikke anvendes barfodet.
- Vær altid opmærksom på andre trafikanter og følg vejtrafikreglerne.
- Brugeren skal kende og forstå vejtrafikreglerne i det pågældende land.

Undgåelse af materielle skader!

- Plej dine rulleskøjter.
- Undgå vand, olie, huller og meget ru overflader.

● Tips til rulleskøjteløb

Henvisning: Det anbefales at løbe rulleskøjter på rulleskøjtebaner, samt at deltage i et rulleskøjtekursus med instruktør.

● Første øvelse

Udgangstilling:

Stil dine fødder i skulderbredde fra hinanden og gå lidt ned i knæ, for at forhindre baglænsstyr.

Acceleration:

Begynd som nybegynder med små skridt med udadrettede fodspidser skråt i fremadgående retning.

Hjul:

Når du laver et par skridt efter hinanden, så har du efterfølgende nok sving til at kunne stille begge rulleskøjter parallelt til hinanden og at kunne rulle. Gå derved lidt ned i knæ.

Styrtteknik:

Vigtigt! Øv det med at falde på beskyttelsesudstyret i første omgang uden rulleskøjter på blødt underlag. Forsøg altid at afbøde styrt forlæns og aldrig baglæns! Lad dig aldrig falde ned på knæbeskytterne. Afbød styrtet efterfølgende med albue- og håndfladebeskyttere. Bred derved dine fingre ud, for at undgå kvæstelser.

Kørsel af sving:

Ved lavt tempo:

Flyt din vægt, som ved cykling. Flyt din vægt til et venstresving over på den venstre fod, til et højresving over på den højre fod.

Ved højt tempo:

Anvend „Cross-over-teknikken“ som hos isskøjteløb (afbildning B).

Bremseteknik:

Henvisning: Øv de forskellige bremseteknikker på en jævn flade uden trafik og uden fodgængere. Undgå stigninger, indtil du kan bremseteknikkerne.

At bremse med frontstopper (afbildning C):

Skulle dine rulleskøjter være udstyret med frontstopper, så overvej at benytte disse. Løft rulleskøjten hæl lidt op og tryk frontstopperen mod underlaget. Flyt din vægt fremad og bøj knæene. Bremsvirkningen kan øges, når du bøjer knæene mere og flytter din vægt endnu fremad, mens du samtidig øger trykket på den bremsende rulleskøjte.

At bremse med V-teknik (afbildning D):

Skulle du have afmonteret frontstopperen, så bremse med „V-teknik“. Dertil danner du med fodspidserne et spidst „V“ og bevæger på den måde fødderne hen mod hinanden.

● Indstilling af styreegenskab

Produktets styreegenskab er afhængig af brugerens vægt og styretøjets indstilling. Du kan regulere styretøjets indstilling ved begge møtrikker 8. Til en hård styring skal du spænde møtrikkerne fast. For at opnå en blødere styring, skal du løsne møtrikkerne lidt.

OBS! Gevindet skal rage ud over de selvsikrende møtrikker 8 med mindst 3 mm (ca. 2 skruegange), da styretøjet ellers er indstillet for blødt. Hjulene 6 kan ellers støde mod rulleskøjten og blokere ved kraftig hældning (afbildning H).

Henvisning: Test og kontrollér inden hver brug produktets styreegenskaber.

Test af styreegenskab:

1. Tag rulleskøjterne på og stil dig hen.
2. Læn dig med din fulde kropsvægt skiftevis mod venstre og højre.
3. Rulleskøjten underside må derved ikke ligge på hjulene (afbildning H).
4. Tilpas i givet fald styreegenskaberne.

● På- og afklædning

● Påklædning

Inden udleveringstilstand forberedes til påklædning Vigtigt!

Sørg for at rulleskøjterne passer. Kontrollér alle indstillinger inden hver ibrugtagning, da indstillingerne med tiden og gennem hyppig brug kan ændre sig.

- Tag rulleskøjten på som en normal sko. Brug hertil snørebåndene [2] for at finde en fast anbringelse.
- Flet snørebåndene [2] over kryds ind i de tilsvarende maller (afbildning E). Luk snørebåndenes [2] ender med en sløjfe.

● Afklædning

- Løsn rulleskøjten snørebånd [2] og træk rulleskøjten af foden. Løsn i givet fald snøringen.

● Vedligeholdelse

Udskiftning af frontstopperen (afbildning F)

Henvisning: Slidte frontstopperer fungerer ikke forskriftsmæssigt.

- Brug til udskiftningen af frontstopperen ved rulleskøjten spids et egnet værktøj.
- Vær ved udskiftningen af frontstopperne opmærksom på at de ikke kan drejes og anvend nye skruer.
- Vend rulleskøjten med hjulene opad og løs skruen ved at skrue imod urets retning. Fjern stopperen (afbildning F). Vær ved udskiftningen opmærksom på stopperens og skoens position (afbildning J).
- Stik skruen i den nye frontstopper og fastgør den med skruen ved rulleskøjten nederste del.

Udskiftning af hjulene (afbildning G)

Vigtigt!

- Læs kapitlet „Tekniske data“: Hjul som har en anden diameter, kan ændre køreegenskaberne og under omstændigheder føre til en fare for

brugeren. Anvend ikke rulleskøjterne, når hjulene ikke lader sig skrue fejlfrit på. Skru aldrig større hjul end de oprindelige rulleskøjters hjul på.

Hjulenes slitage er af mange faktorer afhængige, f. eks. af rulleskøjten løbestil, af underlag, størrelse og brugerens vægt, vejrtilstandene, hjulenes materiale og af deres hårdhed. På grund af det er af og til en udskiftning nødvendig.

- Løsn møtrikken [7] i midten af hjulet, med en egnet gaffelnøgle.
- Træk hjulet [6] af rulleskøjten og anbring det nye hjul på holderanordningen.
- Skru møtrikken [7] igen fast på skruegevindet. Hjulet [6] må ikke have spil mellem venstre og højre side.
- En regelmæssig vedligeholdelse af rulleskøjterne er påkrævet. Sørg for at produktet fungerer fejlfrit, for at kunne garantere for sikkerheden.
- Rengør rulleskøjten efter anvendelsen med en tør klud.

OBS! Vær forsigtig ved omgangen med mellemlægsskiven og møtrikken, når du fjerner hjulene. Opbevar mellemlægsskiven og møtrikken på et sikkert sted og tab dem ikke (afbildning G).

● Opbevaring og rengøring

Rulleskøjter er teknisk sport- og fritidsudstyr og slides derfor, alt efter kørselsniveau og stil. Efter rulleskøjtenes brug anbefales det, at rengøre og tørre dem grundigt.

- Fjern små sten eller andre genstande, som under omstændigheder er blevet hængende under dine rulleskøjter.
- Fjern skarpe kanter, som eventuelt har dannet sig ved rulleskøjteløbet.
- Opbevar altid dine rulleskøjter på et tørt sted.
- Rengør efter anvendelsen rulleskøjterne og kuglelejerne med en tør klud. Våde eller fugtige kuglelejer skal tørres med en ren klud. Smør kuglelejerne udefra ind med et egnet leje-fedt, for at undgå en udvendig rustdannelse.
- Kuglelejer er som regel lukket og kan ikke smøres indvendigt; slidte kuglelejer skal udskiftes.

● **Fejlfinding**

Hjul eller kuglelejer larmer

Afmonter hjulene; tag dem ud og rengør kuglelejerne med en tør klud.

Hjul slides hurtigt

Glatte overflader forlænger hjulenes levetid. Prøv hårdere hjul til hårdere overflader og brug under sværere betingelser.

Rulleskøjte trækker mod venstre eller højre

Dette kan være afhængigt af selve brugeren. Udskift hjulene, som viser tegn på ensidet slitage.

Bremsen fungerer ikke rigtig

Udskift frontstopperen, når vinklen mellem frontstopper og undergrund er mere end 40 grader (afbildning I).

Bremseproblemer

Hold altid rigelig afstand. Jo hurtigere du skøjter, desto længere bliver din bremsevej. Sørg for at du forstår bremseteknikkerne og øv på en jævn flade.

Anklerner vrides ofte

Snør snørebåndet fast.

Problemer med den indvendige sål

Du er ikke vant til denne type bevægelse. Kontrollér områder, som forårsager problemer og tilpas rulleskøjterne påny. Forsøg at have tykke sokker på.

● **Bortskaffelse**

Indpakningen består af miljøvenlige materialer, som De kan bortskaffe over de lokale genbrugssteder.



Bemærk forpkningsmaterialernes mærkning til affaldssorteringen, disse er mærket med forkortelser (a) og numre (b) med følgende betydning: 1-7: kunststoffer / 20-22: papir og pap / 80-98: kompositmaterialer.



De får oplyst muligheder til bortskaffelse af det udtjente produkt hos deres lokale myndigheder eller bystyre.

● **Garanti**

Produktet blev produceret omhyggeligt efter de strengeste kvalitetskrav og kontrolleret grundigt inden levering. Hvis der forekommer mangler ved dette produkt, så har de juridiske rettigheder over for sælgeren af dette produkt. Disse juridiske rettigheder indskrænkes ikke af vores garanti, der beskrives i det følgende.

De får 3 års garanti fra købsdatoen på dette produkt. Garantifristen begynder med købsdatoen. Opbevar den originale kassebon på et sikkert sted. Denne kassebon behøves som dokumentation for købet.

Hvis der inden for 3 år fra købsdatoen af for dette produkt opstår en materiale- eller fabrikationsfejl, bliver produktet repareret eller erstattet - efter vores valg - af os uden omkostninger for dem. Garantien bortfalder, hvis produktet bliver beskadiget eller ikke anvendes eller vedligeholdes korrekt.

Garantien gælder for materiale- eller fabrikationsfejl. Denne garanti dækker ikke produktdele, som er udsat for normalt slid og derfor kan betragtes som normale sliddele (f.eks. batterier) eller ved skader på skrøbelige dele; f.eks. kontakter, akkumulatorer som er fremstillet af glas.

● **Afvikling af garantisager**

For at kunne garantere en hurtig sagsbehandling af deres forespørgsel, bedes De følge følgende anvisninger:

Opbevar kassebon og artikelnummer (IAN 375149_2104) som købsdokumentation, så disse kan fremlægges på forespørgsel. Artikelnumrene er angivet på typeskiltet, ved en indgravering, på forsiden af vejledningen (nederst til venstre) eller på et mærkat på bag- eller undersiden. Hvis

der forekommer funktionsfejl eller andre mangler, skal De først kontakte nedenstående serviceafdeling telefonisk eller via e-mail.

Et produkt, der er registreret som defekt, kan De derefter sende portofrit til den meddelte serviceadresse ved vedlæggelse af købsbeviset (kassebon) og angivelsen af, hvori manglen består, og hvornår den er opstået.

● Service

Service Danmark

Tel.: 80253972

E-Mail: owim@lidl.dk

Introduction	Page 18
Utilisation conforme	Page 18
Contenu de la livraison / Description des pièces	Page 18
Caractéristiques techniques	Page 18
Consignes de sécurité	Page 18
Conseils pour faire du patin à roulettes	Page 19
Premier exercice	Page 19
Ajuster les propriétés de conduite	Page 19
Enfiler et retirer	Page 20
Enfiler	Page 20
Enlever	Page 20
Maintenance	Page 20
Stockage et nettoyage	Page 21
Dépannage	Page 21
Mise au rebut	Page 21
Garantie	Page 22
Faire valoir sa garantie	Page 22
Service après-vente	Page 22

Patins à roulettes enfant

Roulements : ABEC 5 roulements chromés
EN 13899, classe B, 20-60 kg
 Date de fabrication (Mois/Année) : 12/2021

● Introduction

Nous vous félicitons pour l'achat de votre nouveau produit. Vous avez opté pour un produit de grande qualité. Avant la première mise en service, vous devez vous familiariser avec toutes les fonctions du produit. Veuillez lire attentivement le mode d'emploi ci-dessous et les consignes de sécurité. N'utilisez le produit que pour l'usage décrit et les domaines d'application cités. Conserver ces instructions dans un lieu sûr. Si vous donnez le produit à des tiers, remettez-leur également la totalité des documents.

● Utilisation conforme

Ces patins à roulettes sont destinés à un usage privé et non adapté à d'autres sports.

● Contenu de la livraison / Description des pièces (ill. A)

1 paire de patins à roulettes pour enfants
1 mode d'emploi

- 1 Fermeture auto-agrippante
- 2 Lacets
- 3 Vis, petite
- 4 Frein avant
- 5 Vis à tête cruciforme
- 6 Roulettes
- 7 Écrou, grand
- 8 Écrous pour ajuster les propriétés de conduite
- 9 Écrou, petit
- 10 Rondelle

● Caractéristiques techniques

Tailles : 33/34 et 35/36
Taille des roulettes : 58 x 32 mm, dureté des roues : 90 A



Consignes de sécurité

CONSERVEZ TOUTES LES CONSIGNES DE SÉCURITÉ ET INSTRUCTIONS POUR POUVOIR LES CONSULTER ULTÉRIEUREMENT ! CONSERVEZ SOIGNEUSEMENT CETTE NOTICE ! TRANSMETTES ÉGALEMENT TOUS LES DOCUMENTS EN CAS DE TRANSMISSION DU PRODUIT À UNE TIERCE PERSONNE. RISQUE DE BLESSURES !

- Prévenez toujours les autres personnes lorsque vous passez devant elles. Ne roulez pas sur des routes très fréquentées. Donnez la priorité aux piétons et aux cyclistes.
- Choisissez le sol adapté pour faire du patin à roulettes. Les surfaces doivent être lisses, propres et sèches.
- Avant de rouler, vérifiez que toutes les vis et que tous les écrous sont correctement fixés.
- Assurez-vous que les vis et les écrous conservent leurs propriétés d'autoblocage.
- N'apportez aucune modification à vos patins à roulettes afin de ne pas mettre en danger votre sécurité.
- Retirez les objets acérés, par ex. les petites pierres, dans lesquels vous pourriez rouler.
- Portez constamment un équipement de protection complet (casque, protecteurs pour les paumes, les poignets, les coudes et les genoux).
- **⚠ AVERTISSEMENT !** Évitez les zones de circulation intense.
- Restez toujours attentif et soyez vigilant.
- Évitez les vitesses trop élevées. Règle de base : n'allez jamais plus vite que la vitesse à laquelle vous marchez.
- Remplacez régulièrement le frein avant et les roulettes lorsqu'ils sont usés.
- Portez constamment des habits réfléchissants afin d'être mieux vu(e).
- **ATTENTION !** N'utilisez pas le produit pieds nus.

- Veuillez toujours prêter attention aux autres usagers et respecter le Code de la Route.
- L'utilisateur doit connaître et avoir compris le Code de la Route du pays respectif.

Éviter les dommages matériels !

- Prenez soin de vos patins à roulettes.
- Évitez l'eau, l'huile, les nids-de-poule et les surfaces très rugueuses.

● Conseils pour faire du patin à roulettes

Remarque : il est recommandé de rouler sur les pistes de patinage et de suivre un cours de patin à roulettes avec un instructeur.

● Premier exercice

Position initiale :

Placez vos pieds écartés l'un de l'autre de la largeur des épaules et pliez légèrement les genoux pour éviter les chutes en arrière.

Accélérer :

En tant que débutant(e), commencez avec de petits pas avec les pointes de pied dirigées vers l'extérieur en biais vers l'avant.

Roulettes :

Si vous faites quelques pas d'affilée, vous aurez ensuite assez d'élan pour placer les deux patins à roulettes côte à côte et pour rouler. Pliez à cet effet légèrement les genoux.

Technique de chute :

Important ! Entraînez-vous à tomber sur l'équipement de chute tout d'abord sans les patins à roulettes sur un support souple. Essayez de toujours amortir les chutes par l'avant et jamais par l'arrière ! Laissez-vous tomber sur les protections des genoux.

Amortissez ensuite la chute avec les protections des coudes et des paumes. À cet effet, écartez vos doigts pour éviter les blessures.

Effectuer des virages :

À faible vitesse :

déplacez votre poids comme lorsque vous faites du vélo. Pour un virage à gauche, déplacez votre poids sur le pied gauche ; pour un virage à droite, déplacez votre poids sur le pied droit.

À haute vitesse :

utilisez la technique cross-over comme lorsque vous patinez (ill. B).

Technique de freinage :

Remarque : entraînez-vous aux différentes techniques de freinage sur une surface plane sans circulation et sans piéton. Évitez les pentes tant que vous ne maîtrisez pas les techniques de freinage.

Freiner avec le frein avant (ill. C) :

Si vos patins à roulettes sont équipés de freins avant, pensez à les utiliser. Levez légèrement le talon du patin à roulettes et appuyez le frein avant sur le sol. Déplacez votre poids vers l'avant et fléchissez les genoux. L'efficacité du freinage peut être amplifiée si vous fléchissez plus les genoux et que vous déplacez plus votre poids vers l'avant, tout en amplifiant la pression sur le patin qui freine.

Freins avec technique en V (ill. D) :

Si vous avez démonté le frein avant, utilisez le freinage avec la « technique en V ». Formez pour cela un « V » pointu avec les pointes des pieds et roulez ainsi avec les pieds pointant l'un vers l'autre.

● Ajuster les propriétés de conduite

Les propriétés de conduite du produit dépendent du poids de l'utilisateur et du réglage de la direction. Vous pouvez régler la direction au niveau des deux écrous [8]. Serrez les écrous pour une direction dure. Desserrez légèrement les écrous pour obtenir une direction plus molle.

ATTENTION ! Le filetage doit dépasser de l'écrou autobloquant [8] d'au moins 3 mm (env. 2 pas de filetage), autrement la direction est réglée de manière trop molle. Les roulettes [6] peuvent sinon cogner

contre le patin à roulettes et se bloquer en cas de forte pente (ill. H).

Remarque : avant toute utilisation, testez et vérifiez les propriétés de conduite du produit.

Tester les propriétés de conduite :

1. Revêtez les patins à roulettes et mettez-vous debout.
2. Inclinez-vous de manière alternée vers la gauche et vers la droite avec tout le poids de votre corps.
3. Ce faisant, le dessous du patin à roulettes ne doit pas reposer sur les roulettes (ill. H).
4. Ajustez le cas échéant les propriétés de conduite.

● Enfiler et retirer

● Enfiler

Préparer de l'état de livraison à l'enfilage Important !

Assurez-vous que les patins à roulettes sont de la bonne taille. Contrôlez tous les réglages avant chaque trajet car les réglages peuvent se modifier avec le temps et l'utilisation fréquente.

- Enfilez le patin à roulettes comme une chaussure habituelle. Utilisez pour cela les lacets [2] pour ajuster les patins de manière serrée.
- Enfilez les lacets [2] en croix dans les œillets correspondants (ill. E). Fermez les extrémités des lacets [2] avec une boucle.

● Enlever

- Ouvrez les lacets [2] du patin et retirez le patin du pied. Desserrez si nécessaire le laçage.

● Maintenance

Remplacement du frein avant (ill. F)

Remarque : un frein avant usé ne fonctionne pas correctement.

- Utilisez un outil adapté pour le remplacement du frein avant à la pointe de la chaussure.
- Lors du remplacement du frein avant, veillez à ce qu'il ne puisse pas tourner et utilisez de nouvelles vis.
- Retournez le patin à roulettes avec les roulettes vers le haut et desserrez la vis en tournant dans le sens anti-horaire. Retirez la butée (Fig. F). Lors du remplacement, prenez garde à la position de la butée et du patin (Fig. J).
- Insérez la vis dans le nouveau frein avant et fixez celui-ci à la partie inférieure du patin à roulettes avec la vis.

Remplacement des roulettes (ill. G)

Important !

- Prenez en compte le chapitre « Caractéristiques techniques » : les roulettes qui ont un autre diamètre peuvent modifier les caractéristiques de conduite et conduire le cas échéant à une mise en danger de l'utilisateur. N'utilisez pas les patins à roulettes si les roulettes ne peuvent pas être vissées de manière impeccable. Ne vissez jamais des roulettes plus grosses que les roulettes d'origine des patins à roulettes.

L'usure des roulettes dépend de nombreux facteurs, par ex. du style de conduite avec les patins à roulettes, du sol, de la taille et du poids de l'utilisateur, des conditions météorologiques, du matériau des roulettes et de leur dureté. C'est pour cette raison qu'un remplacement est de temps en temps nécessaire.

- Desserrez l'écrou [7] qui est au milieu de la roulette avec une clé plate adaptée.
- Retirez la roulette [6] du patin à roulettes et placez une nouvelle roulette sur la fixation.
- Revissez l'écrou [7] sur le filetage. La roulette [6] ne doit pas avoir de jeu latéral.
- Un entretien régulier des patins à roulettes est nécessaire. Assurez-vous que le produit fonctionne correctement afin de garantir la sécurité.
- Après utilisation, nettoyez les patins à l'aide d'un chiffon sec.

ATTENTION ! Lorsque vous retirez les roulettes, soyez prudent lors de la manipulation de la rondelle

et de l'écrou. Conservez la rondelle et l'écrou dans un lieu sûr pour ne pas les perdre (Fig. G).

● **Stockage et nettoyage**

Les patins à roulettes sont des appareils techniques de sport et de loisirs et s'usent de ce fait selon la capacité et le style de conduite. Après l'utilisation des patins à roulettes, il est recommandé de les nettoyer en profondeur et de les sécher.

- Enlevez les petites pierres et d'autres objets qui sont éventuellement restés accrochés à vos patins à roulettes.
- Éliminez les arêtes vives qui se sont éventuellement formées en faisant du patin à roulettes.
- Conservez toujours vos patins à roulettes dans un endroit sec.
- Après avoir roulé, nettoyez les patins à roulettes et les roulements avec un chiffon sec. Des roulements mouillés ou humides doivent être séchés avec un chiffon propre. Lubrifiez les roulements de l'extérieur avec de la graisse pour palier adaptée afin d'éviter que de la rouille se forme sur la surface extérieure.
- Les roulements sont en règle générale fermés et ne peuvent pas être graissés de l'intérieur. Les roulements usés doivent être remplacés.

● **Dépannage**

Les roulettes ou les roulements fonctionnent de manière bruyante

Démontez les roulettes, retirez-les et nettoyez les roulements avec un chiffon sec.

Les roulettes s'usent rapidement

Les surfaces lisses prolongent la durée de vie des roulettes. Testez des roulettes plus dures pour des surfaces plus dures et une utilisation dans des conditions difficiles.

Le patin à roulettes vire vers la gauche ou la droite

Ceci peut dépendre de l'utilisateur en lui-même. Remplacez les roulettes qui présentent des traces d'usure unilatérales.

Le frein ne fonctionne pas correctement

Remplacez le frein avant lorsque l'angle entre le frein avant et le sol est de plus de 40 degrés (ill. I).

Problèmes de frein

Maintenez constamment une surface suffisante. Plus vous roulez rapidement, plus votre distance de freinage est élevée. Assurez-vous que vous comprenez les techniques de freinage et pratiquez-les sur un terrain plat.

Les chevilles se tordent souvent

Serrez les lacets.

Problèmes avec la semelle

Vous n'êtes éventuellement pas habitué(e) à ce type de mouvements. Contrôlez les zones qui provoquent des troubles et ajustez à nouveau les patins à roulettes. Essayez de porter des chaussettes épaisses.

● **Mise au rebut**

L'emballage se compose de matières recyclables pouvant être mises au rebut dans les déchetteries locales.



Veillez respecter l'identification des matériaux d'emballage pour le tri sélectif, ils sont identifiés avec des abréviations (a) et des chiffres (b) ayant la signification suivante : 1-7 : plastiques / 20-22 : papiers et cartons / 80-98 : matériaux composites.



Votre mairie ou votre municipalité vous renseigneront sur les possibilités de mise au rebut des produits usagés.

● Garantie

Le produit a été fabriqué selon des critères de qualité stricts et contrôlé consciencieusement avant sa livraison. En cas de défaillance, vous êtes en droit de retourner ce produit au vendeur. La présente garantie ne constitue pas une restriction de vos droits légaux.

Ce produit bénéficie d'une garantie de 3 ans à compter de sa date d'achat. La durée de garantie débute à la date d'achat. Veuillez conserver le ticket de caisse original. Il fera office de preuve d'achat.

Si un problème matériel ou de fabrication devait survenir dans 3 ans suivant la date d'achat de ce produit, nous assurons à notre discrétion la réparation ou le remplacement du produit sans frais supplémentaires. La garantie prend fin si le produit est endommagé suite à une utilisation inappropriée ou à un entretien défaillant.

La garantie couvre les vices matériels et de fabrication. Cette garantie ne s'étend ni aux pièces du produit soumises à une usure normale (p. ex. des piles) et qui, par conséquent, peuvent être considérées comme des pièces d'usure, ni aux dommages sur des composants fragiles, comme des interrupteurs, des batteries ou des éléments fabriqués en verre.

● Faire valoir sa garantie

Pour garantir la rapidité d'exécution de la procédure de garantie, veuillez respecter les indications suivantes :

Veuillez conserver le ticket de caisse et la référence du produit (IAN 375149_2104) à titre de preuve d'achat pour toute demande.

Le numéro de référence de l'article est indiqué sur la plaque d'identification, gravé sur la page de titre de votre manuel (en bas à gauche) ou sur un autocollant apposé sur la face arrière ou inférieure du produit.

En cas de dysfonctionnement du produit, ou de tout autre défaut, contactez en premier lieu le service après-vente par téléphone ou par e-mail aux coordonnées indiquées ci-dessous.

Vous pouvez alors envoyer franco de port tout produit considéré comme défectueux au service clientèle indiqué, accompagné de la preuve d'achat (ticket de caisse) et d'une description écrite du défaut avec mention de sa date d'apparition.

● Service après-vente

FR Service après-vente France

Tél. : 0800904879

E-Mail : owim@lidl.fr

BE Service après-vente Belgique

Tél. : 080071011

Tél. : 80023970 (Luxembourg)

E-Mail : owim@lidl.be

Inleiding	Pagina 24
Doelmatig gebruik.....	Pagina 24
Omvang van de levering/beschrijving van de onderdelen.....	Pagina 24
Technische gegevens.....	Pagina 24
Veiligheidsinstructies	Pagina 24
Tips voor het rolschaatsen	Pagina 25
Oefenen.....	Pagina 25
Stuureigenschap instellen	Pagina 25
Aan- en uittrekken	Pagina 26
Aantrekken	Pagina 26
Uittrekken.....	Pagina 26
Onderhoud	Pagina 26
Opslag en reiniging	Pagina 26
Storingen oplossen	Pagina 27
Afvoer	Pagina 27
Garantie	Pagina 27
Afwikkeling in geval van garantie	Pagina 28
Service	Pagina 28

Kinder-rolschaatsen

● Inleiding

Hartelijk gefeliciteerd met de aankoop van uw nieuwe product. U hebt voor een hoogwaardig product gekozen. Maak u voor de eerste ingebruikname vertrouwd met het product. Lees hiervoor aandachtig de volgende gebruiksaanwijzing en de veiligheidsvoorschriften. Gebruik het product alleen zoals beschreven en voor de aangegeven toepassingsgebieden. Bewaar deze gebruiksaanwijzing op een veilige plek. Geef, wanneer u het product doorgeeft aan derden, ook alle documenten mee.

● Doelmatig gebruik

Deze rolschaatsen zijn bedoeld voor privégebruik en niet voor andere sportsoorten.

● Omvang van de levering / beschrijving van de onderdelen (afb. A)

1 paar kinderrolschaatsen
1 bedieningshandleiding

- 1 Klittenbandsluiting
- 2 Veters
- 3 Schroef, klein
- 4 Voorrem
- 5 Kruiskopschroef
- 6 Wielrijes
- 7 Moer, groot
- 8 Moer voor het aanpassen van de besturing
- 9 Moer, klein
- 10 Tussenring

● Technische gegevens

Maten: 33/34 en 35/36
Grootte wielrijes: 58 x 32 mm, hardheid wielrijes: 90 A

Kogellager: ABEC 5 chroomlager
EN 13899, klasse B, 20-60 kg
 Productiedatum (maand/jaar): 12/2021



Veiligheidsinstructies

BEWAAR ALLE VEILIGHEIDSLINSTRUCTIES EN AANWIJZINGEN VOOR LATER GEBRUIK! BEWAAR DEZE GEBRUIKSAANWIJZING ZORGVULDIG! GEEF ALLE DOCUMENTEN MEE WANNEER U HET PRODUCT AAN DERDEN DOORGEEFT. LETSELGEVAAR!

- Waarschuw altijd anderen als u langs hen rijdt. Rijd niet op zeer drukke straten. Geef voorrang aan voetgangers en fietsers.
- Rijd met de rolschaatsen op de juiste ondergrond. De ondergrond moet glad, schoon en droog zijn.
- Controleer voor het rijden of alle schroeven en moeren goed vastzitten.
- Controleer of alle schroeven en moeren hun zelfvergrendelende eigenschap behouden.
- Voer geen veranderingen aan uw rolschaatsen uit om uw veiligheid niet in gevaar te brengen.
- Verwijder scherpe voorwerpen, bijv. kleine stenen, waar u doorheen zou kunnen rijden.
- Draag altijd een volledige beschermende uitrusting (helm, beschermers voor handen, polsen, ellebogen en knieën).
- ** WAARSCHUWING!** Vermijd gebieden met veel verkeer.
- Wees altijd alert en voorzichtig.
- Vermijd een te hoge snelheid. Vuistregel: rijd nooit sneller dan u kunt rennen.
- Vervang de voorrem en de wielrijes regelmatig als ze versleten zijn.
- Draag altijd reflecterende kleding om beter gezien te kunnen worden.
- **VOORZICHTIG!** Gebruik het product niet op blote voeten.
- Let altijd op andere weggebruikers en neem de verkeerswetgeving in acht.

- De gebruiker moet op de hoogte zijn van de verkeerswetgeving van het betreffende land en deze begrijpen.

Vermijding van materiële schade!

- Onderhoud uw rolschaatsen.
- Vermijd water, olie, gaten in de weg en zeer ruwe ondergronden.

● Tips voor het rolschaatsen

Opmerking: het wordt aangeraden om te rijden op rolschaatsbanen en om een rolschaatscursus met leraar te volgen.

● Oefenen

Uitgangspositie:

Zet uw voeten op schouderbreedte uit elkaar en ga iets door uw knieën om te voorkomen dat u achterover valt.

Versnellen:

Begin als beginner met kleine stappen met naar buiten gerichte voeten, schuin naar voren.

Rijden:

Als u een paar stappen achter elkaar doet, heeft u daarna voldoende snelheid om beide rolschaatsen naast elkaar te zetten en te rijden. Ga daarbij iets door de knieën.

Valtechniek:

Belangrijk! Oefen het vallen op de beschermende uitrusting eerst zonder rolschaatsen op een zachte ondergrond. Probeer een val altijd vooruit op te vangen en nooit achteruit! Laat u op de kniebeschermers vallen. Vang de val daarna met de elleboog- en handbeschermers op. Spreid hierbij uw vingers om verwondingen te vermijden.

Bochten maken:

Op lage snelheid:

Verplaats uw gewicht zoals bij het fietsen. Verplaats uw gewicht voor een bocht naar links naar uw linker-voet, voor een bocht naar rechts naar uw rechtervoet.

Op hoge snelheid:

Gebruik de cross-over techniek zoals bij het schaatsen (afb. B).

Remtechniek:

Opmerking: oefen de verschillende remtechnieken op een vlakke ondergrond zonder verkeer en zonder voetgangers. Vermijd hellingen totdat u de remtechnieken beheerst.

Remmen met de voorrem (afb. C):

Als uw rolschaatsen met voorremmen zijn uitgerust, denk er dan aan deze te gebruiken. Til de achterkant van de rolschaats iets op en druk de voorrem op de ondergrond. Verplaats uw gewicht naar voren en ga door de knieën. Het remeffect kan worden versterkt als u uw knieën meer buigt en uw gewicht verder naar voren verplaatst, terwijl u tegelijkertijd de druk op de remmende rolschaats verhoogt.

Remmen met V-techniek (afb. D):

Als u de voorrem heeft gedemonteerd, kunt u remmen met behulp van de V-techniek. Vorm daarvoor met de punten van de voeten een scherpe V en rol met de voeten naar elkaar toe.

● Stuureigenschap instellen

De stuureigenschap van het product is afhankelijk van het gewicht van de gebruiker en de instelling van de besturing. U kunt de besturing via de beide moeren **8** instellen. Draai de moeren stevig aan voor een scherpe besturing. Draai de moeren iets los voor een minder scherpe besturing.

LET OP! De schroefdraad moet minimaal 3 mm (ca. 2 windingen) boven de zelfvergrendelende moer **8** uitsteken omdat de besturing anders niet scherp genoeg is ingesteld. De wieljes **6** kunnen anders bij een steile helling tegen de rolschaats lopen en deze blokkeren (afb. H).

Opmerking: test en controleer voor elk gebruik de stuureigenschappen van het product.

Stuureigenschap testen:

1. Trek de rolschaatsen aan en ga rechtop staan.
2. Leun met uw volle gewicht afwisselend naar links en naar rechts.
3. De onderkant van de rolschaats mag hierbij geen contact maken met de wieltjes (afb. H).
4. Pas de stuureigenschap indien nodig aan.

● Aan- en uittrekken

● Aantrekken

Vorbereiden van toestand van levering tot aantrekken Belangrijk!

Controleer of de rolschaatsen goed passen. Controleer alle instellingen voor elke rit, omdat deze zich na verloop van tijd en als gevolg van veel gebruik kunnen veranderen.

- Trek de rolschaats aan zoals een gewone schoen. Gebruik de veters **2** om de rolschaatsen stevig vast te maken.
- Voer de veters **2** gekruist over elkaar door de vetergaten (afb. E). Sluit de uiteinden van de veters **2** met een knoop.

● Uittrekken

- Maak de veters **2** van de rolschaats los en trek de rolschaats uit. Maak indien nodig de veters lossler.

● Onderhoud

Vervangen van de voorrem (afb. F)

Opmerking: versleten voorremmen functioneren niet naar behoren.

- Gebruik voor het vervangen van de voorrem aan de punt van de schoen geschikt gereedschap.
- Let er tijdens het vervangen van de voorremmen op dat ze zich niet kunnen draaien en gebruik nieuwe schroeven.
- Draai de rolschoen met de wieltjes naar boven en maak de schroef los door deze tegen de klok

in te draaien. Verwijder de stopper (afb. F). Let bij het vervangen op de positie van de stopper en de schoen (afb. J).

- Plaats de schroef in de nieuwe voorrem en bevestig deze met de schroef aan de onderkant van de rolschaats.

Vervangen van de wieltjes (afb. G) Belangrijk!

- Neem het hoofdstuk 'Technische gegevens' in acht: wieltjes die een andere diameter hebben, kunnen de rij-eigenschappen veranderen en onder bepaalde omstandigheden gevaarlijk zijn voor de rolschaatser. Gebruik de rolschaatsen niet als de wieltjes niet zonder problemen kunnen worden vastgeschroefd. Schroef nooit grotere wieltjes vast dan de oorspronkelijke wieltjes van de rolschaats.

De slijtage van de wieltjes is afhankelijk van vele factoren, bijvoorbeeld de stijl van het rolschaatsen, de ondergrond, de grootte en het gewicht van de gebruiker, de weersomstandigheden, het materiaal van de wieltjes en de hardheid. Daarom is regelmatig vervangen noodzakelijk.

- Draai de moer **7** in het midden van de wieltjes met een geschikte moersleutel los.
- Trek het wieltje **6** van de rolschaats en plaats een nieuw wieltje op de houder.
- Draai de moer **7** weer vast op de schroefdraad. Het wieltje **6** mag niet naar de zijanten kunnen bewegen.
- Een regelmatig onderhoud van de rolschoenen is nodig. Zorg ervoor dat het product feilloos werkt om de veiligheid te waarborgen.
- Reinig de schoenen na ieder gebruik met een droog doekje.

LET OP! Wees voorzichtig met de omgang met de sluitring en de moer, als u de wielen verwijderd. Bewaar de sluitring en moer op een veilige plek en verlies ze niet (afb. G).

● Opslag en reiniging

Rolschaatsen zijn technische sport- en vrijetijdspartaten en slijten dus afhankelijk van het niveau en

de stijl van het rijden. Na gebruik van de rolschaatsen wordt aangeraden ze grondig te reinigen en te drogen.

- Verwijder kleine steentjes of andere voorwerpen die aan uw rolschaatsen kunnen zijn blijven hangen.
- Verwijder scherpe randen die tijdens het rolschaatsen kunnen zijn ontstaan.
- Bewaar de rolschaatsen altijd op een droge plek.
- Reinig de rolschaatsen en kogellagers na het rijden met een droge doek. Natte of vochtige kogellagers moeten met een schone doek worden gedroogd. Vet de kogellagers van buiten in met geschikt lagervet om roestvorming te vermijden.
- Kogellagers zijn normaal gesproken gesloten en kunnen van binnen niet worden gesmeerd. Versleten kogellagers moeten worden vervangen.

● Storingen oplossen

Wieltjes of kogellagers maken veel geluid

Demonteer de wieljes, verwijder ze van de rolschaats en reinig de kogellagers met een droge doek.

De wieljes verslijten snel

Gladde oppervlakken verlengen de levensduur van de wieljes. Probeer hardere wieljes voor hardere oppervlakken en gebruik onder moeilijke omstandigheden.

De rolschaats trekt naar links of naar rechts

Dit kan van de gebruiker zelf afhankelijk zijn. Vervang de wieljes die aan één kant slijtagesporen vertonen.

De rem functioneert niet correct

Vervang de voorrem als de hoek tussen voorrem en ondergrond meer dan 40 graden is (afb. I).

Remproblemen

Houd altijd voldoende afstand. Hoe sneller u rijdt, des te langer is de remweg. Bedenk bij uzelf of u de remtechnieken begrijpt en oefen ze op een vlakke ondergrond.

De enkels verdraaien vaak

Trek de veters vast.

Problemen met het voetenbed

U bent in bepaalde omstandigheden niet gewend aan deze vorm van beweging. Controleer de zones die pijn veroorzaken en pas uw rolschaatsen opnieuw aan. Probeer dikke sokken te dragen.

● Afvoer

De verpakking bestaat uit milieuvriendelijke grondstoffen die u via de plaatselijke recyclingcontainers kunt afvoeren.



Neem de aanduiding van de verpakkingsmaterialen voor de afvalscheiding in acht. Deze zijn gemarkeerd met de afkortingen (a) en een cijfers (b) met de volgende betekenis: 1-7: kunststoffen / 20-22: papier en vezelplaten / 80-98: composietmaterialen.



Informatie over de mogelijkheden om het uitgediende product na gebruik te verwijderen, verstrekt uw gemeentelijke overheid.

● Garantie

Het product wordt volgens strenge kwaliteitsrichtlijnen zorgvuldig geproduceerd en voor levering grondig getest. In geval van schade aan het product kunt u rechtmatig beroep doen op de verkoper van het product. Deze wettelijke rechten worden door onze hierna vermelde garantie niet beperkt.

Op dit product verlenen wij 3 jaar garantie vanaf aankoopdatum. De garantieperiode start op de dag van aankoop. Bewaar de originele kassabon alstublieft. Dit document is nodig als bewijs voor aankoop.

Wanneer binnen 3 jaar na de aankoopdatum van dit product een materiaal- of productiefout optreedt,

dan wordt het product door ons – naar onze keuze – gratis voor u gerepareerd of vervangen. Deze garantie komt te vervallen als het product beschadigd wordt, niet correct gebruikt of onderhouden wordt.

De garantie geldt voor materiaal- en productiefouten. Deze garantie is niet van toepassing op productonderdelen, die onderhevig zijn aan normale slijtage en hierdoor als aan slijtage onderhevige onderdelen gelden (bijv. batterijen) of voor beschadigingen aan breekbare onderdelen, zoals bijv. schakelaars, accu's of dergelijke onderdelen, die gemaakt zijn van glas.

● Afwikkeling in geval van garantie

Om een snelle afhandeling van uw reclamatie te waarborgen dient u de volgende instructies in acht te nemen:

Houd bij alle vragen alstublieft de kassabon en het artikelnummer (IAN 375149_2104) als bewijs van aankoop bij de hand.

Het artikelnummer vindt u op de typeplaat, ingegraveerd, op het titelblad van uw handleiding (linksonder) of als sticker op de achter- of onderzijde.

Wanneer er storingen in de werking of andere gebreken optreden, dient u eerst telefonisch of per e-mail contact met de onderstaande service-afdeling op te nemen.

Een als defect geregistreerd product kunt u dan samen met uw aankoopbewijs (kassabon) en vermelding van de concrete schade alsmede het tijdstip van optreden voor u franco aan het u meegedeelde servicepunt verzenden.

● Service

(NL) Service Nederland

Tel.: 08000225537

E-Mail: owim@lidl.nl

(BE) Service België

Tel.: 080071011

Tel.: 80023970 (Luxemburg)

E-Mail: owim@lidl.be

Einleitung	Seite 30
Bestimmungsgemäße Verwendung	Seite 30
Lieferumfang / Teilebeschreibung	Seite 30
Technische Daten	Seite 30
Sicherheitshinweise	Seite 30
Tipps zum Rollschuhlaufen	Seite 31
Erstes Üben	Seite 31
Lenkeigenschaft einstellen	Seite 31
An- und Ausziehen	Seite 32
Anziehen	Seite 32
Ausziehen	Seite 32
Wartung	Seite 32
Lagerung und Reinigung	Seite 33
Fehlerbehebung	Seite 33
Entsorgung	Seite 33
Garantie	Seite 34
Abwicklung im Garantiefall	Seite 34
Service	Seite 34

Kinder-Rollschuhe

● Einleitung

Wir beglückwünschen Sie zum Kauf Ihres neuen Produkts. Sie haben sich damit für ein hochwertiges Produkt entschieden. Machen Sie sich vor der ersten Inbetriebnahme mit dem Produkt vertraut. Lesen Sie hierzu aufmerksam die nachfolgende Bedienungsanleitung und die Sicherheitshinweise. Benutzen Sie das Produkt nur wie beschrieben und für die angegebenen Einsatzbereiche. Bewahren Sie diese Anleitung an einem sicheren Ort auf. Händigen Sie alle Unterlagen bei Weitergabe des Produktes an Dritte mit aus.

● Bestimmungsgemäße Verwendung

Diese Rollschuhe sind für den privaten Gebrauch bestimmt und nicht für andere Sportarten geeignet.

● Lieferumfang / Teilebeschreibung (Abb. A)

1 Paar Kinder-Rollschuhe
1 Bedienungsanleitung

- | | |
|----|-------------------------------------|
| 1 | Klettverschluss |
| 2 | Schnürsenkel |
| 3 | Schraube, klein |
| 4 | Frontstopper |
| 5 | Kreuzschlitzschraube |
| 6 | Rollen |
| 7 | Mutter, groß |
| 8 | Mutter zum Anpassen Lenkeigenschaft |
| 9 | Mutter, klein |
| 10 | Unterlegscheibe |

● Technische Daten

Größen: 33 / 34 und 35 / 36
Rollengröße: 58 x 32 mm, Härte der Räder: 90 A
Kugellager: ABEC 5 Chromlager
EN 13899, Klasse B, 20–60 kg
 Herstellungsdatum (Monat/Jahr): 12 / 2021



Sicherheitshinweise

BEWAHREN SIE ALLE SICHERHEITSHINWEISE UND ANWEISUNGEN FÜR DIE ZUKUNFT AUF! BEWAHREN SIE DIESE ANLEITUNG GUT AUF! HÄNDIGEN SIE ALLE UNTERLAGEN BEI WEITERGABE DES PRODUKTS AN DRITTE EBENFALLS MIT AUS. VERLETZUNGSGEFAHR!

- Warnen Sie andere immer, wenn Sie an ihnen vorbeikommen. Fahren Sie nicht auf stark befahrenen Straßen. Gewähren Sie Fußgängern und Radfahrern Vorrang.
- Wählen Sie zum Rollschuhlaufen den richtigen Boden. Oberflächen sollten glatt, sauber und trocken sein.
- Überprüfen Sie vor dem Fahren alle Schrauben und Muttern auf sichere Befestigung.
- Vergewissern Sie sich, dass Schrauben und Muttern ihre Selbstsperrigkeit bewahren.
- Nehmen Sie keine Veränderungen an Ihren Rollschuhen vor, um Ihre Sicherheit nicht zu gefährden.
- Entfernen Sie scharfkantige Gegenstände, z. B. kleine Steine, in die Sie hineinfahren könnten.
- Tragen Sie stets eine volle Schutzausrüstung (Helm, Protektoren für Handflächen, Handgelenke, Ellenbogen und Knie).
- **⚠️ WARNUNG!** Vermeiden Sie Bereiche mit hohem Verkehrsaufkommen.
- Bleiben Sie stets aufmerksam und seien Sie vorsichtig.
- Vermeiden Sie eine zu hohe Geschwindigkeit. Faustregel: Fahren Sie niemals schneller als Sie laufen können.
- Tauschen Sie Frontstopper und Rollen regelmäßig aus, wenn diese abgenutzt sind.

- Tragen Sie stets reflektierende Kleidung, um besser gesehen werden zu können.
- **VORSICHT!** Verwenden Sie das Produkt nicht barfuß.
- Achten Sie immer auf andere Verkehrsteilnehmer und befolgen Sie die Straßenverkehrsordnung.
- Der Nutzer muss die Straßenverkehrsordnung des betreffenden Landes kennen und verstehen.

Vermeidung von Sachschäden!

- Pflegen Sie Ihre Rollschuhe.
- Meiden Sie Wasser, Öl, Schlaglöcher und sehr raue Oberflächen.

● Tipps zum Rollschuhlaufen

Hinweis: Es wird das Fahren auf Rollschuhbahnen sowie ein Rollschuhkurs mit Lehrer empfohlen.

● **Erstes Üben**

Ausgangsstellung:

Stellen Sie Ihre Füße schulterbreit auseinander und gehen Sie leicht in die Knie, um Rückwärtsstürze zu verhindern.

Beschleunigen:

Beginnen Sie als Anfänger mit kleinen Schritten mit nach außen gerichteten Fußspitzen schräg nach vorn.

Rollen:

Wenn Sie ein paar Schritte hintereinander machen, haben Sie anschließend genug Schwung, um beide Rollschuhe nebeneinander zu stellen und zu rollen. Gehen Sie dabei leicht in die Knie.

Sturztechnik:

Wichtig! Üben Sie das Fallen auf die Sturzausrüstung zuerst ohne Rollschuhe auf weicher Unterlage. Versuchen Sie immer Stürze vorwärts abzufangen und nie rückwärts! Lassen Sie sich auf die Knieschoner fallen. Fangen Sie den Sturz anschließend mit Ellenbogen- und Handflächenschützern ab. Spreizen Sie dabei Ihre Finger, um Verletzungen zu vermeiden.

Kurven fahren:

Bei geringem Tempo:

Verlagern Sie Ihr Gewicht wie beim Fahrradfahren. Verlagern Sie Ihr Gewicht für eine Linkskurve auf den linken Fuß, für eine Rechtskurve auf den rechten Fuß.

Bei hohem Tempo:

Verwenden Sie die „Cross-Over-Technik“ wie beim Eislaufen (Abb. B).

Bremstechnik:

Hinweis: Üben Sie die unterschiedlichen Bremstechniken auf einer ebenen Fläche ohne Verkehr und ohne Fußgänger. Vermeiden Sie Gefälle, bis Sie die Bremstechniken beherrschen.

Bremsen mit Frontstopper (Abb. C):



Sollten Ihre Rollschuhe mit Frontstopperrn versehen sein, denken Sie daran, diese zu benutzen. Heben Sie die Ferse des Rollschuhs leicht an und drücken Sie den Frontstopper auf den Boden. Verlagern Sie Ihr Gewicht nach vorn und beugen Sie die Knie. Die Bremswirkung kann verstärkt werden, wenn Sie die Knie stärker beugen und Ihr Gewicht weiter nach vorn verlagern, während Sie gleichzeitig den Druck auf den bremsenden Rollschuh verstärken.

Bremsen mit V-Technik (Abb. D):

Sollten Sie den Frontstopper demontiert haben, nutzen Sie das Bremsen mit „V-Technik“. Dazu bilden Sie mit den Fußspitzen ein spitzes „V“ und rollen so mit den Füßen aufeinander zu.

● **Lenkeigenschaft einstellen**

Die Lenkeigenschaft des Produkts ist abhängig von dem Gewicht des Benutzers und der Einstellung der Lenkung. Sie können die Lenkung an den beiden Muttern  regulieren. Für eine harte Lenkung ziehen Sie die Muttern fest an. Um eine weichere Lenkung zu erhalten, lösen Sie die Muttern leicht.

ACHTUNG! Das Gewinde muss die selbstsichernde Mutter  um mindestens 3 mm (ca. 2 Gewindegänge) überragen, da die Lenkung sonst zu weich eingestellt ist. Die Rollen  können ansonsten bei starker

Neigung an den Rollschuh stoßen und blockieren (Abb. H).

Hinweis: Testen und prüfen Sie vor jeder Benutzung die Lenkeigenschaften des Produkts.

Lenkeigenschaft testen:

1. Ziehen Sie die Rollschuhe an und stellen Sie sich hin.
2. Lehnen Sie sich mit Ihrem vollen Körpergewicht abwechselnd nach links und rechts.
3. Die Unterseite des Rollschuhs darf dabei nicht auf den Rollen aufliegen (Abb. H).
4. Passen Sie gegebenenfalls die Lenkeigenschaft an.



● **An- und Ausziehen**

● **Anziehen**

Vom Auslieferungszustand zum Anziehen vorbereiten

Wichtig!

Stellen Sie sicher, dass die Rollschuhe richtig passen. Kontrollieren Sie alle Einstellungen vor jeder Fahrt, da sich durch die Zeit und häufigen Gebrauch die Einstellungen ändern können.

- Ziehen Sie den Rollschuh wie einen gewöhnlichen Schuh an. Nutzen Sie hierfür die Schnürsenkel , um eine festen Sitz zu finden.
- Fädeln Sie die Schnürsenkel  über Kreuz in die entsprechenden Ösen (Abb. E). Verschließen Sie die Enden der Schnürsenkel  mit einer Schleife.

● **Ausziehen**

- Öffnen Sie die Schnürsenkel  des Rollschuhs und ziehen Sie den Rollschuh vom Fuß. Lockern Sie gegebenenfalls die Schnürung.

● **Wartung**

Austausch des Frontstoppers (Abb. F)

Hinweis: Abgenutzte Frontstopper funktionieren nicht ordnungsgemäß.





- Nutzen Sie zum Austausch des Frontstoppers an der Schuhspitze geeignetes Werkzeug.
- Achten Sie beim Wechsel der Frontstopper darauf, dass sie sich nicht drehen können und verwenden Sie neue Schrauben.
- Drehen Sie den Rollschuh mit den Rollen nach oben und lösen Sie die Schraube durch Drehen entgegen dem Uhrzeigersinn. Entfernen Sie den Stopper (Abb. F). Achten Sie beim Auswechseln auf die Position von Stopper und Schuh (Abb. J).
- Stecken Sie die Schraube in den neuen Frontstopper und befestigen Sie ihn mit der Schraube am unteren Teil des Rollschuhs.

Austausch der Rollen (Abb. G)

Wichtig!

- Beachten Sie das Kapitel „Technische Daten“: Rollen, die einen anderen Durchmesser haben, können die Fahreigenschaften verändern und unter Umständen zu einer Gefährdung des Benutzers führen. Verwenden Sie die Rollschuhe nicht, wenn sich die Rollen nicht einwandfrei anschrauben lassen. Schrauben Sie niemals größere Rollen an als die ursprünglichen Rollen der Rollschuhe.

Die Abnutzung der Rollen ist von vielen Faktoren abhängig, z. B. vom Stil des Rollschuhlaufens, vom Boden, von Größe und Gewicht des Benutzers, den Wetterbedingungen, dem Material der Rollen und von deren Härte. Aus diesem Grund ist gelegentlich ein Austausch notwendig.

- Lösen Sie die Mutter  in der Rollenmitte mit einem geeigneten Maulschlüssel.
- Ziehen Sie die Rolle  vom Rollschuh und stecken Sie eine neue Rolle auf die Halterung.
- Schrauben Sie die Mutter  wieder fest auf das Schraubgewinde. Die Rolle  darf kein seitliches Spiel haben.
- Eine regelmäßige Wartung der Rollschuhe ist erforderlich. Stellen Sie sicher, dass das Produkt

einwandfrei funktioniert, um die Sicherheit zu gewährleisten.

- Reinigen Sie die Schuhe nach der Verwendung mit einem trockenen Tuch.

ACHTUNG! Seien Sie vorsichtig beim Umgang mit der Unterlegscheibe und der Mutter, wenn Sie die Rollen entnehmen. Bewahren Sie Unterlegscheibe und Mutter an einem sicheren Ort auf und verlieren Sie sie nicht (Abb. G).

● Lagerung und Reinigung

Rollschuhe sind technische Sport- und Freizeitgeräte und nutzen sich daher je nach Können und Stil des Fahrens ab. Nach Gebrauch der Rollschuhe wird empfohlen, sie gründlich zu reinigen und zu trocknen.

- Entfernen Sie kleine Steinchen oder andere Gegenstände, die unter Umständen an Ihren Rollschuhen hängen geblieben sind.
- Beseitigen Sie scharfe Kanten, die sich eventuell beim Rollschuhlaufen gebildet haben.
- Bewahren Sie Ihre Rollschuhe stets an einem trockenen Ort auf.
- Reinigen Sie nach dem Fahren die Rollschuhe und die Kugellager mit einem trockenen Tuch. Nasse oder feuchte Kugellager müssen mit einem sauberen Tuch getrocknet werden. Fetten Sie die Kugellager mit einem geeigneten Lagerfett von außen ein, um äußere Rostbildung zu vermeiden.
- Kugellager sind in der Regel geschlossen und können von innen nicht geschmiert werden, Abgenutzte Kugellager müssen ausgetauscht werden.

● Fehlerbehebung

Rollen oder Kugellager laufen geräuschvoll

Montieren Sie die Rollen ab, nehmen Sie sie heraus und reinigen Sie die Kugellager mit einem trockenen Tuch.

Rollen nutzen sich schnell ab

Glatte Oberflächen verlängern die Lebensdauer der Rollen. Probieren Sie härtere Rollen für härtere Oberflächen und Nutzung unter erschwerten Bedingungen.

Rollschuh zieht nach links oder rechts

Dies kann von dem Benutzer selbst abhängig sein. Tauschen Sie Rollen aus, die einseitige Abnutzungsspuren aufweisen.

Die Bremse funktioniert nicht richtig

Tauschen Sie den Frontstopper aus, wenn der Winkel zwischen Frontstopper und Boden mehr als 40 Grad beträgt (Abb. I).

Bremsprobleme

Halten Sie stets reichlich Abstand. Je schneller Sie fahren, umso länger wird Ihr Bremsweg. Vergewissern Sie sich, dass Sie die Bremstechniken verstehen und üben Sie diese auf ebenem Gelände.

Die Knöchel verdrehen sich häufig

Ziehen Sie die Schnürsenkel fest.

Probleme mit dem Fußbett

Sie sind diese Art von Bewegung unter Umständen nicht gewohnt. Kontrollieren Sie Bereiche, die Beschwerden verursachen, und passen Sie die Rollschuhe neu an. Versuchen Sie, dicke Socken zu tragen.

● Entsorgung

Die Verpackung besteht aus umweltfreundlichen Materialien, die Sie über die örtlichen Recyclingstellen entsorgen können.



Beachten Sie die Kennzeichnung der Verpackungsmaterialien bei der Abfalltrennung, diese sind gekennzeichnet mit Abkürzungen (a) und Nummern (b) mit folgender Bedeutung: 1–7: Kunststoffe / 20–22: Papier und Pappe / 80–98: Verbundstoffe.



Möglichkeiten zur Entsorgung des ausgedienten Produkts erfahren Sie bei Ihrer Gemeinde- oder Stadtverwaltung.

● Garantie

Das Produkt wurde nach strengen Qualitätsrichtlinien sorgfältig produziert und vor Anlieferung gewissenhaft geprüft. Im Falle von Mängeln dieses Produkts stehen Ihnen gegen den Verkäufer des Produkts gesetzliche Rechte zu. Diese gesetzlichen Rechte werden durch unsere im Folgenden dargestellte Garantie nicht eingeschränkt.

Sie erhalten auf dieses Produkt 3 Jahre Garantie ab Kaufdatum. Die Garantiefrist beginnt mit dem Kaufdatum. Bitte bewahren Sie den Original-Kassenbonn auf. Diese Unterlage wird als Nachweis für den Kauf benötigt.

Tritt innerhalb von 3 Jahren ab dem Kaufdatum dieses Produkts ein Material- oder Fabrikationsfehler auf, wird das Produkt von uns – nach unserer Wahl – für Sie kostenlos repariert oder ersetzt. Diese Garantie verfällt, wenn das Produkt beschädigt, nicht sachgemäß benutzt oder gewartet wurde.

Die Garantieleistung gilt für Material- oder Fabrikationsfehler. Diese Garantie erstreckt sich nicht auf Produktteile, die normaler Abnutzung ausgesetzt sind (z. B. Batterien) und daher als Verschleißteile angesehen werden können oder Beschädigungen an zerbrechlichen Teilen, z. B. Schalter, Akkus oder die aus Glas gefertigt sind.

● Abwicklung im Garantiefall

Um eine schnelle Bearbeitung Ihres Anliegens zu gewährleisten, folgen Sie bitte den folgenden Hinweisen:

Bitte halten Sie für alle Anfragen den Kassenbonn und die Artikelnummer (IAN 375149_2104) als Nachweis für den Kauf bereit.

Die Artikelnummer entnehmen Sie bitte dem Typenschild, einer Gravur, auf dem Titelblatt Ihrer Bedienungsanleitung (unten links) oder als Aufkleber auf der Rück- oder Unterseite des Produkts.

Sollten Funktionsfehler oder sonstige Mängel auftreten, kontaktieren Sie zunächst die nachfolgend

benannte Serviceabteilung telefonisch oder per E-Mail.

Ein als defekt erfasstes Produkt können Sie dann unter Beifügung des Kaufbelegs (Kassenbonn) und der Angabe, worin der Mangel besteht und wann er aufgetreten ist, für Sie portofrei an die Ihnen mitgeteilte Service-Anschrift übersenden.

● Service

Ⓧ **Service Deutschland**

Tel.: 0800 5435 111

E-Mail: owim@lidl.de

Ⓧ **Service Österreich**

Tel.: 0800 292726

E-Mail: owim@lidl.at

Ⓧ **Service Schweiz**

Tel.: 0800562153

E-Mail: owim@lidl.ch

OWIM GmbH & Co. KG

Stiftsbergstraße 1
74167 Neckarsulm
GERMANY

Model no.: HG05679A/HG05679B/HG05679C/
HG05679D
Version: 12/2021

Last Information Update · Tilstand af information · Version des
informations · Stand van de informatie · Stand der Informationen:
09/2021 · Ident.-No.: HG05679A/B/C/D092021-6



IAN 375149_2104