

DE AT CH

Klappen Sie vor dem Lesen die Seite mit den Abbildungen aus und machen Sie sich anschließend mit allen Funktionen des Artikels vertraut.

FR CH

Dépliez la page avec les illustrations avant la lecture et informez-vous ensuite au sujet des fonctions de l'appareil.

IT CH

Prima di leggere ribaltare la pagina con le immagini e familiarizzare poi con tutte le funzioni dell'apparecchio.

GB

Before reading, fold out the illustration page and get to know all of the functions of your unit.

## ALUMINIUM-FALTPAVILLON

DE AT CH

### ALUMINIUM-FALTPAVILLON

Aufbauanleitung

FR CH

### TONNELLE PLIANTE EN ALUMINIUM

Notice de montage

IT CH

### GAZEBO PIEGHEVOLE

Istruzioni di montaggio

GB

### FOLDING ALUMINIUM GAZEBO

Assembly instructions

DE/AT/CH	Aufbau- und Sicherheitshinweise	Seite	06
FR/CH	Consignes de montage et de sécurité	Page	12
IT/CH	Istruzioni di montaggio e indicazioni di sicurezza	Pagina	19
GB	Assembly and safety information	Page	25

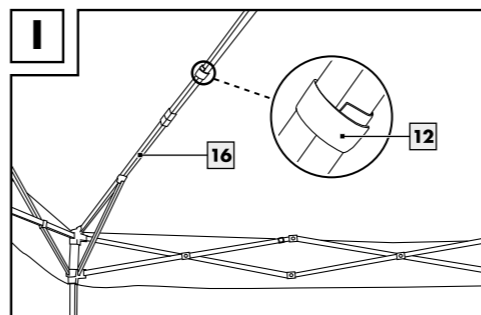
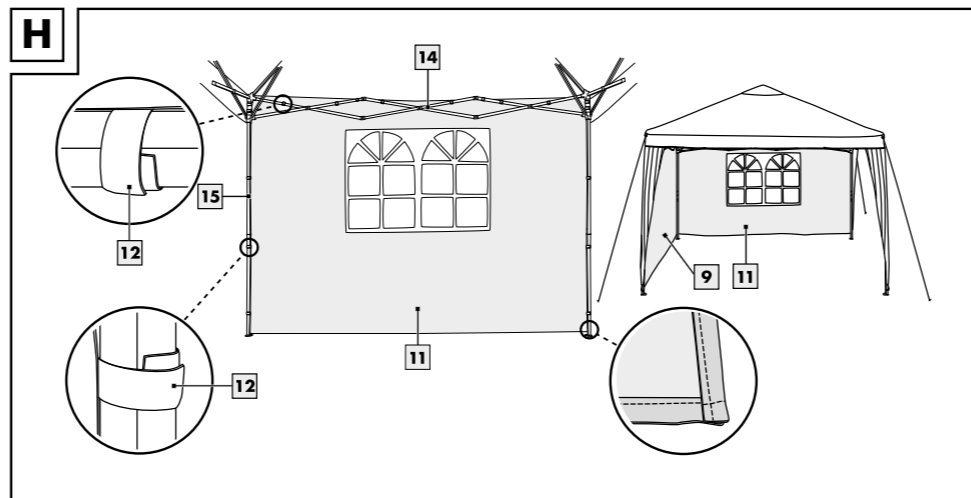
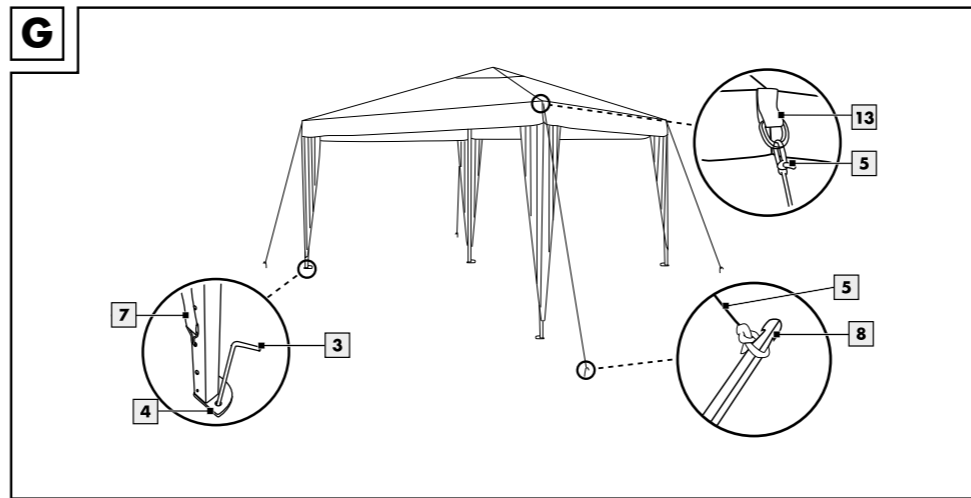
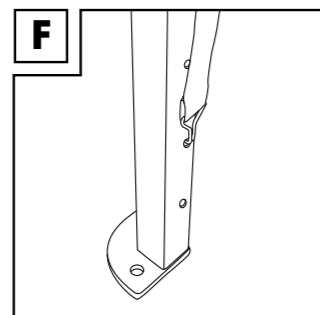
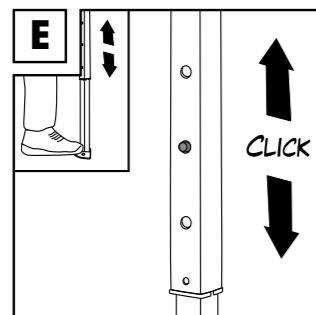
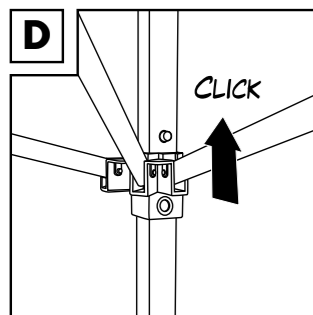
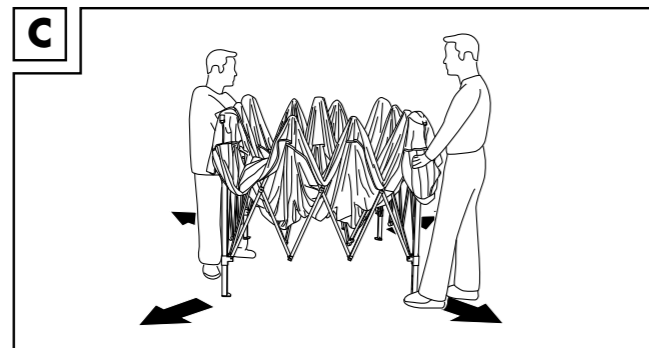
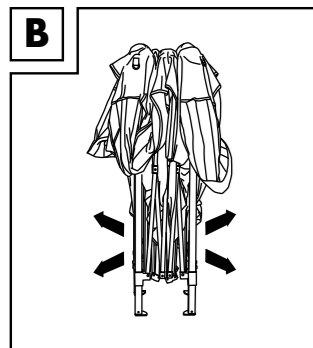
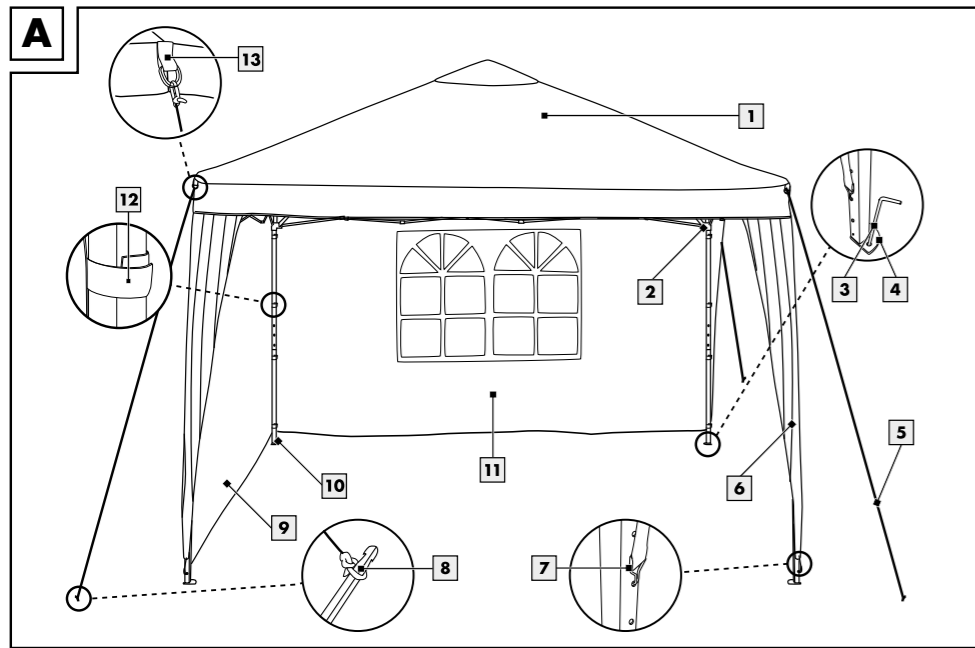

DE AT CH

Lieferumfang .....	6
Technische Daten .....	6
Bestimmungsgemäße Verwendung .....	6
Sicherheitshinweise .....	6 - 7
Lebensgefahr .....	7
Verletzungsgefahr .....	7
Standortauswahl .....	8
Aufbau .....	8 - 9
Abbau .....	9 - 10
Lagerung .....	10
Reinigung und Pflege .....	10
Hinweise zur Entsorgung .....	10
Hinweise zur Garantie und Serviceabwicklung .....	10 - 11

IT CH

Fornitura .....	19
Dati tecnici .....	19
Uso conforme .....	19
Indicazioni di sicurezza .....	19 - 20
Pericolo di morte .....	19
Pericolo di lesioni .....	20
Scelta del punto di montaggio .....	20 - 21
Montaggio .....	21 - 22
Smontaggio .....	22
Conservazione .....	23
Pulizia e cura .....	23
Smaltimento .....	23
Avvertenze sulla garanzia e sulla gestione dei servizi di assistenza .....	23 - 24

FR CH

Contenu de la livraison .....	12
Données techniques .....	12
Conseils d'utilisation .....	12
Indications de sécurité .....	12 - 13
Danger de mort .....	12
Danger de blessure .....	13
Choix de l'endroit .....	13
Construction .....	14 - 15
Démontage .....	15
Stockage .....	15
Nettoyage et entretien .....	16
Mise au rebut .....	16
Indications concernant la garantie et le service après-vente .....	16 - 18

GB

Contents .....	25
Technical Data .....	25
Intended Use .....	25
Safety Notices .....	25 - 26
Risk of fatal injury .....	25
Risk of injury .....	25 - 26
Selecting the Location .....	26
Assembly .....	26 - 28
Dismantling .....	28
Storage .....	28
Cleaning and Care .....	28
Disposal .....	28
Notes on the guarantee and service handling .....	28 - 29

Herzlichen Glückwunsch!  
Mit Ihrem Kauf haben Sie sich für einen hochwertigen Artikel entschieden. Machen Sie sich vor der ersten Verwendung mit dem Artikel vertraut.

 **Lesen Sie hierzu aufmerksam die nachfolgende Aufbauanleitung und die Sicherheitshinweise.**

Benutzen Sie den Artikel nur wie beschrieben und für die angegebenen Einsatzbereiche. Bewahren Sie diese Aufbauanleitung gut auf. Händigen Sie alle Unterlagen bei Weitergabe des Artikels an Dritte ebenfalls mit aus.

 **Lesen Sie alle Sicherheitshinweise und Anweisungen. Versäumnisse bei der Einhaltung können schwere Verletzungen verursachen.**

## Lieferumfang

- 1 x Pavillon
- 1 x Seitenwand mit Fenster
- 1 x Seitenwand ohne Fenster
- 4 x Abspannleine
- 4 x Hering
- 4 x V-Hering
- 1 x Aufbewahrungstasche
- 1 x Aufbauanleitung

## Technische Daten

Abmessungen:  
ca. 300 x 260 x 300 cm (B x H x T)

Gewicht: ca. 16 kg

Material:

- Fenster Seitenwand: PE
- Teleskopstangen: Aluminium
- Kreuzgestänge: Stahl, pulverbeschichtet
- Seitenelemente: Polyester 600D
- Dach: Polyester 600D, PA beschichtet
- Erdspieße: Stahl, verzinkt

 Herstellungsdatum  
(Monat/Jahr): 12/2020

## Bestimmungsgemäße Verwendung

Der Artikel ist für Blick- und Sonnenschutz im Außenbereich konzipiert. Er ist nicht für eine Dauernutzung im Außenbereich vorgesehen, da er nur bedingt wetterbeständig ist. Der Artikel ist nicht für den gewerblichen Gebrauch bestimmt.

## Sicherheitshinweise

- Zusätzliche Montage von Ersatzwänden, durch die ein geschlossener Raum entstehen würde, ist nicht erlaubt. Es dürfen nicht mehr als 50 % des Pavillons geschlossen werden!

## **Lebensgefahr!**

- Lassen Sie Kinder niemals unbeaufsichtigt mit dem Verpackungsmaterial. Es besteht Erstickenungsgefahr.

## **Verletzungsgefahr!**

- Der Artikel darf nicht bei widrigen Wetterbedingungen wie starkem Wind, Regen oder Schnee verwendet werden.
  - Abbau des Pavillons bei zu erwartenden Windgeschwindigkeiten größer als 40 km/h (frischer Wind, größere Zweige und Bäume bewegen sich und Wind ist deutlich hörbar).
  - Demontieren Sie den Artikel bei auffrischendem Wind oder anderen widrigen Wetterbedingungen.
  - Beim Auf- und Abbau besteht eine Klemmgefahr an den Eckgelenken. Achten Sie darauf, dass bei diesem Faltpavillon konstruktionsbedingt hohe Spannkraften in den Eckgelenken aufgebracht werden bzw. bei der Demontage durch den Druck auf den Sperrbolzen gelöst werden.
  - Stellen Sie den Artikel auf einen ebenerdigen Untergrund.
  - Weisen Sie Personen auf die Abspannseile und die dadurch entstehende Stolpergefahr hin.
- Achten Sie darauf, dass der Artikel vollständig ausgespannt wurde, bevor Sie den Artikel benutzen.
  - Der Artikel darf nur unter Aufsicht von Erwachsenen und nicht als Spielzeug verwendet werden.
  - Prüfen Sie den Artikel vor jedem Gebrauch auf Beschädigungen oder Abnutzungen.
  - Prüfen Sie vor jedem Gebrauch, dass alle Teile sachgerecht montiert wurden. Eine nicht korrekt durchgeführte Montage kann die Sicherheit und Funktion beeinträchtigen.
  - Kein offenes Feuer, Grills, Heizpilze in oder in der Nähe der Pavillons! Sollte ein Pavillon trotzdem Feuer fangen, verlassen Sie ihn sofort! Löschen Sie den Brand mit einem Feuerlöscher oder Wasser. Alarmieren Sie bei Bedarf umgehend die Feuerwehr.
  - Achten Sie bei leichtem Wind darauf, dass die offenen Seiten des Pavillons im Windschatten liegen.
  - Einzelne Pavillons dürfen nicht verbunden oder miteinander befestigt werden. Zwischen einzelnen Pavillons muss ein Mindestabstand von 3 m eingehalten werden.
  - Entstehende Wassersäcke sind zu leeren!

## Standortauswahl

- Der Artikel hat eine Abmessung von 3x3 m, zusätzlich wird Platz für die Abspannleinen benötigt.
- Platzieren Sie den Artikel möglichst an einer windgeschützten Stelle.
- Achten Sie bei leichtem Wind darauf, dass die offenen Seiten des Pavillons im Windschatten liegen.
- Der Boden sollte eben sein und den Heringen genügend Festigkeit geben.

## Aufbau

### Teilebezeichnung (Abb. A - I)

- 1 - Pavillon-Dach
- 2 - Eckgelenk
- 3 - Hering
- 4 - Bodenplatte
- 5 - Abspannleine
- 6 - Eckplane
- 7 - Haken für Eckplane
- 8 - V-Hering
- 9 - Seitenwand ohne Fenster
- 10 - Teleskopstandfuß
- 11 - Seitenwand mit Fenster
- 12 - Klettverschlüsse Seitenwand und Dach
- 13 - Schlaufe für Abspannleine
- 14 - Kreuzgestänge
- 15 - Eckstangen / Teleskopstangen
- 16 - Dachgestänge

**Hinweis! Zum Aufbau des Artikels werden mindestens 2 Personen benötigt.**

**Wir empfehlen, den Aufbau mit 4 Personen durchzuführen.**

### Schritt 1

Entnehmen Sie den Artikel aus der Aufbewahrungstasche.

### Schritt 2

Ziehen Sie den Artikel an den gegenüberliegenden Ecken langsam und gleichmäßig auseinander (Abb. B und C).

### Schritt 3

Schieben Sie die Eckgelenke (2) jeder Ecke so weit nach oben, bis die Sperrbolzen der Eckstangen einrasten (Abb. D).

**Hinweis! Falls ein großer Widerstand auftritt, ist der Artikel noch nicht weit genug auseinandergezogen.**

**Achtung! Klemmgefahr am Eckgelenk!**

### Schritt 4

Ziehen Sie die Teleskopstandfüße (10) aus den Eckstangen. Stellen Sie dazu einen Fuß auf die Bodenplatte (4) der Standfüße und schieben Sie den oberen Teil der Eckstange nach oben, bis der Teleskopstandfuß hörbar einrastet (Abb. E).

**Hinweis! Es kann zwischen 3 Höheneinstellungen ausgewählt werden.**

### **Schritt 5**

Spannen Sie die Eckplanen (6). Befestigen Sie die vormontierten Haken (7) in den dafür vorgesehenen Öffnungen am Teleskopstandfuß (Abb. F).

Es stehen 3 Öffnungen zur Auswahl: Wenn Sie den Teleskopstandfuß in der niedrigsten Position fixiert haben, befestigen Sie auch die Haken in der niedrigsten Position.

Wenn der Teleskopstandfuß in der mittleren oder oberen Position fixiert wurde, wählen Sie entsprechend die mittlere oder obere Öffnung aus.

### **Schritt 6**

Verankern Sie jeden Teleskopstandfuß mithilfe der mitgelieferten Heringe (3).

Nutzen Sie dazu die Öffnungen in der Bodenplatte (Abb. G).

**Achtung! Prüfen Sie den festen Sitz der Heringe.**

### **Schritt 7**

Verknoten Sie jeweils eine Abspannleine (5) mit jeder Schlaufe (13) an den äußeren Eckpunkten des Artikels (Abb. G). Spannen Sie die Leinen und befestigen Sie die Enden mit den V-Heringen (8) (Abb. G).

**Achtung! Achten Sie auch hier auf einen festen Sitz der Heringe.**

### **Schritt 8**

Befestigen Sie die Seitenwände (9, 11) mithilfe der bereits vormontierten Klettverschlüsse (12) an den Eckstangen / Teleskopstangen (15) und dem Kreuzgestänge (14) des Pavillons (Abb. H).

**Hinweis! Achten Sie bei der Befestigung darauf, dass der umgelegte Saum an den Rändern der Seitenwände nach innen zeigt.**

### **Schritt 9**

Befestigen Sie die vormontierten Klettverschlüsse am Dachgestänge (16) (Abb. I).

## **Abbau**

### **Schritt 1**

Nehmen Sie die Seitenwände ab.

### **Schritt 2**

Lösen Sie die Heringe der Abspannleinen und Bodenplatten.

### **Schritt 3**

Drücken Sie die Sperrbolzen an den Teleskopstandfüßen ein, um die Standfüße einschieben zu können.

## Schritt 4

Drücken Sie den Sperrbolzen an den Eckgelenken ein, um die Eckgelenke nach unten zu schieben.

**Vorsicht! Klemmgefahr!**

## Schritt 5

Schieben Sie den Faltrahmen langsam und vorsichtig über die gegenüberliegenden Seiten wieder zusammen.

## Schritt 6

Verpacken Sie den Artikel getrocknet und gereinigt wieder in der Aufbewahrungstasche.

## Lagerung

Lagern Sie den Artikel bei Nichtbenutzung immer trocken und sauber bei Raumtemperatur.

## Reinigung und Pflege

Reinigen Sie den Artikel mit einem feuchten Tuch und mit einem milden Reinigungsmittel.

Verwenden Sie kein Benzin, Lösemittel oder starke Reinigungsmittel.

Das Pavillondach kann mit Imprägnierspray behandelt werden.

## Hinweise zur Entsorgung

Entsorgen Sie den Artikel und die Verpackungsmaterialien entsprechend aktueller örtlicher Vorschriften. Verpackungsmaterialien, wie z. B. Folienbeutel, gehören nicht in Kinderhände. Bewahren Sie das Verpackungsmaterial für Kinder unerreichbar auf.



Entsorgen Sie den Artikel und die Verpackung umweltschonend.



Der Recycling-Code dient der Kennzeichnung verschiedener Materialien zur Rückführung in den Wiederverwertungskreislauf (Recycling). Der Code besteht aus dem Recyclingsymbol – das den Verwertungskreislauf widerspiegeln soll – und einer Nummer, die das Material kennzeichnet.

## Hinweise zur Garantie und Serviceabwicklung

Der Artikel wurde mit großer Sorgfalt und unter ständiger Kontrolle produziert. Sie erhalten auf diesen Artikel drei Jahre Garantie ab Kaufdatum. Bitte bewahren Sie den Kassenbon auf.



Die Garantie gilt nur für Material- und Fabrikationsfehler und entfällt bei missbräuchlicher oder unsachgemäßer Behandlung. Ihre gesetzlichen Rechte, insbesondere die Gewährleistungsrechte, werden durch diese Garantie nicht eingeschränkt.

Bei etwaigen Beanstandungen wenden Sie sich bitte an die unten stehende Service-Hotline oder setzen Sie sich per E-Mail mit uns in Verbindung. Unsere Servicemitarbeiter werden das weitere Vorgehen schnellstmöglich mit Ihnen abstimmen. Wir werden Sie in jedem Fall persönlich beraten.

Die Garantiezeit wird durch etwaige Reparaturen aufgrund der Garantie, gesetzlicher Gewährleistung oder Kulanz nicht verlängert.

Dies gilt auch für ersetzte und reparierte Teile. Nach Ablauf der Garantie anfallende Reparaturen sind kostenpflichtig.

IAN: 351892\_2007

- Ⓓ Service Deutschland  
Tel.: 0800-5435111  
E-Mail: [deltasport@lidl.de](mailto:deltasport@lidl.de)
- Ⓐ Service Österreich  
Tel.: 0820 201 222  
(0,15 EUR/Min.)  
E-Mail: [deltasport@lidl.at](mailto:deltasport@lidl.at)
- Ⓒ Service Schweiz  
Tel.: 0842 665566  
(0,08 CHF/Min.,  
Mobilfunk max.  
0,40 CHF/Min.)  
E-Mail: [deltasport@lidl.ch](mailto:deltasport@lidl.ch)

Félicitations !

Vous venez d'acquérir un article de grande qualité. Avant la première utilisation, familiarisez-vous avec l'article.

 **Pour cela, veuillez lire attentivement la notice de montage suivante et les consignes de sécurité.**

Utilisez l'article uniquement comme indiqué et pour les domaines d'utilisation mentionnés. Conservez cette notice de montage. Si vous cédez l'article à un tiers, veillez à lui remettre l'ensemble de la documentation.

 **Veillez lire toutes les consignes de sécurité et les instructions. Le non-respect de ces consignes et instructions peut entraîner des blessures graves.**

## Contenu de la livraison

- 1 Tonnelle pliante en aluminium
- 1 Paroi avec fenêtre
- 1 Paroi sans fenêtre
- 4 Corde de tension
- 4 Sardine
- 4 Sardine en V
- 1 Sac de transport
- 1 Notice de montage

## Données techniques

Dimensions :

env. 300 x 260 x 300 cm (l x h x p)

Poids : env. 16 kg

Matière :

- Fenêtre de paroi : PE
- Barres télescopiques : aluminium
- Croisillons : acier avec revêtement poudre
- Parois latérales : polyester 600D
- Toit : polyester 600D revêtu polyamide
- Sardines : acier galvanisé

 Date de fabrication  
(Mois/Année) : 12/2020

## Conseils d'utilisation

Cet article est conçu pour l'extérieur pour protéger des regards et du soleil. Il n'est pas prévu pour une utilisation prolongée en extérieur, il ne résiste qu'à certaines conditions météorologiques. Cet article n'est pas destiné à un usage commercial.

## Indications de sécurité

- Le montage supplémentaire de parois de remplacement, qui créerait un espace fermé, est interdit. Le kiosque ne doit pas être fermé à plus de 50 %.

## Danger de mort !

- Ne laissez jamais des enfants sans surveillance avec le matériel d'emballage. Il y a risque d'étouffement.

## **Danger de blessure !**

- Cet article ne doit pas être utilisé en cas d'intempéries telles que vent fort, pluie ou neige.
- Démontage de la tonnelle par vitesse de vent attendue dépassant 40 km/h (vent frais, les grandes branches et les arbres bougent et on entend bien siffler le vent).
- Démontez l'article en cas de vent fraîchissant ou autres intempéries.
- Lors du montage et du démontage, il y a un risque de pincement sur les glissières. Pour cette tonnelle pliante, veuillez noter que des tensions importantes sont appliquées sur les différentes glissières et sont relâchées lors du démontage quand vous appuyez sur la goupille de blocage.
- Placez l'article sur une surface plane.
- Prévenez les gens de la présence de cordes de tension et du risque de trébucher qui en résulte.
- Prenez garde de déployer complètement l'article avant de l'utiliser.
- Cet article ne peut être utilisé que sous la surveillance d'un adulte et ne peut être utilisé comme jouet.
- Contrôlez l'absence de dommages ou d'usure sur l'article avant chaque utilisation.

- Avant chaque utilisation, vérifiez que toutes les parties ont été montées de manière conforme. Un montage effectué de manière incorrecte peut perturber le bon fonctionnement et la sécurité.
- Pas de feu ouvert, grill, chauffage à gaz dans ou à proximité de la tonnelle ! Si malgré cela, la tonnelle prend feu, quittez la immédiatement ! Éteignez l'incendie avec un extincteur ou de l'eau. Si nécessaire, alertez immédiatement les pompiers.
- En cas de brise légère, assurez-vous que les côtés ouverts du pavillon soient à l'abri du vent.
- Les tonnelles ne doivent pas être reliées ou attachées ensemble. Une distance minimale de 3 m doit être conservée entre chaque tonnelle.
- Les poches d'eau se formant doivent être vidées !

## **Choix de l'endroit**

- Les dimensions de l'article sont de 3x3 m, un espace supplémentaire doit être prévu pour les cordes de tension.
- Placez le produit à un endroit aussi protégé du vent que possible.
- En cas de brise légère, assurez-vous que les côtés ouverts du pavillon soient à l'abri du vent.
- Le sol doit être plat et offrir assez de prise aux sardines.

## Construction

### Désignation des pièces

#### (im. A - I)

- 1 - Toit de la tonnelle
- 2 - Glissière
- 3 - Sardine
- 4 - Pied
- 5 - Cordes de tension
- 6 - Cache-poteau
- 7 - Crochets pour cache-poteau
- 8 - Sardines en V
- 9 - Paroi sans fenêtre
- 10 - Support télescopique
- 11 - Paroi avec fenêtre
- 12 - Attaches scratch pour rideaux et toit
- 13 - Dragonne pour corde
- 14 - Croisillons
- 15 - Barres de coin /  
barres télescopiques
- 16 - Barres du toit

**Conseil ! 2 personnes au moins sont nécessaires pour monter l'article. Nous recommandons de procéder au montage avec 4 personnes.**

#### Etape 1

Sortez l'article de son sac de transport.

#### Etape 2

Dépliez lentement et régulièrement l'article en tirant les coins opposés (im. B et C).

#### Etape 3

Remontez les articulations (2) de chaque coin jusqu'à ce que la la goupille de blocage sur les poteaux soit enclenchée (im. D).

**Conseil ! Si une grande résistance apparaît, cela signifie que l'article n'est pas assez déployé.**

**Attention ! Risque de pincement sur les glissières !**

#### Etape 4

Tirez les supports télescopiques (10) des poteaux. Pour ce faire, posez votre pied sur la base (4) du support et tirez le poteau vers le haut jusqu'à entendre le pied télescopique s'enclencher (im. E).

**Conseil ! 3 différentes dispositions de tailles sont possibles.**

#### Etape 5

Tendez les cache-poteaux (6). Insérez les crochets prémontés (7) dans les orifices prévus à cet effet sur le support (im. F). Vous pouvez choisir entre trois orifices :

Si le support télescopique est dans sa position basse, fixez également le crochet dans sa position basse.

Si vous avez fixé le pied télescopique dans sa position intermédiaire ou haute, choisissez en conséquence l'orifice du milieu ou du haut.

## Etape 6

Ancrez chaque support télescopique à l'aide des sardines (3) fournies. Utilisez pour cela les orifices dans le pied (im. G).

**Attention ! Vérifiez la bonne fixation des sardines.**

## Etape 7

A chaque coin de l'article du côté extérieur, nouez une corde de tension (5) à la dragonne (13) (im. G). Tendez les cordes et fixez-les à leur extrémité à l'aide des sardines en V (8) (im. G).

**Attention ! Ici aussi, vérifiez la bonne fixation des sardines.**

## Etape 8

Attachez les parois (9, 11) aux barres de coin / barres télescopiques (15) et aux croisillons (14) de la tonnelle à l'aide des fermetures scratch prémontées (12) (im. H).

**Conseil ! Lorsque vous attachez les parois, faites attention à ce que l'ourlet qui les borde soit tourné vers l'intérieur.**

## Etape 9

Attachez les fermetures à scratch prémontées aux barres du toit (16) de la tonnelle (im. I).

## Démontage

### Etape 1

Enlevez les parois.

### Etape 2

Retirez les sardines des cordes de tension et des pieds de support.

### Etape 3

Pressez les goupilles de blocage des supports télescopiques afin de pouvoir enchâsser ces supports.

### Etape 4

Pressez les goupilles de blocage des poteaux et poussez ceux-ci vers le bas.

**Avertissement ! Risque de pincement !**

### Etape 5

Repliez lentement et avec précaution le châssis pliable en poussant un coin en direction du coin opposé.

### Etape 6

Remballer l'article séché et nettoyé dans le sac de transport.

## Stockage

Lorsque vous n'utilisez pas l'article, rangez-le toujours dans un endroit sec et propre à une température ambiante.

## Nettoyage et entretien

Nettoyez l'article avec une serviette humide et un produit nettoyant léger. N'employez pas d'essence, de solvant ou de produit nettoyant fort. Le toit de la tonnelle peut être traité à l'aide d'un spray imperméabilisant.

## Mise au rebut

Éliminez l'article et le matériel d'emballage conformément aux directives locales en vigueur. Le matériel d'emballage tel que les sachets en plastique par exemple ne doivent pas arriver dans les mains des enfants. Conservez le matériel d'emballage hors de portée des enfants.



Ce produit est recyclable. Il est soumis à la responsabilité élargie du fabricant et est collecté séparément.



Éliminez les produits et les emballages dans le respect de l'environnement.



Le code de recyclage est utilisé pour identifier les différents matériaux pour le retour dans le circuit de recyclage. Le code se compose du symbole de recyclage, qui doit correspondre au circuit de recyclage, et d'un numéro identifiant le matériau.

## Indications concernant la garantie et le service après-vente

Le produit a été fabriqué avec le plus grand soin et sous un contrôle permanent. Vous avez sur ce produit une garantie de trois ans à partir de la date d'achat. Conservez le ticket de caisse.

La garantie est uniquement valable pour les défauts de matériaux et de fabrication, elle perd sa validité en cas de maniement incorrect ou non conforme. Vos droits légaux, tout particulièrement les droits relatifs à la garantie, ne sont pas limités par cette garantie. En cas d'éventuelles réclamations, veuillez vous adresser à la hotline de garantie indiquée ci-dessous ou nous contacter par e-mail. Nos employés du service client vous indiqueront la marche à suivre le plus rapidement possible. Nous vous renseignerons personnellement dans tous les cas. La période de garantie n'est pas prolongée par d'éventuelles réparations sous la garantie, les garanties implicites ou le remboursement. Ceci s'applique également aux pièces remplacées et réparées. Les réparations nécessaires sont à la charge de l'acheteur à la fin de la période de garantie.

## **Article L217-16 du Code de la consommation**

Lorsque l'acheteur demande au vendeur, pendant le cours de la garantie commerciale qui lui a été consentie lors de l'acquisition ou de la réparation d'un bien meuble, une remise en état couverte par la garantie, toute période d'immobilisation d'au moins sept jours vient s'ajouter à la durée de la garantie qui restait à courir.

Cette période court à compter de la demande d'intervention de l'acheteur ou de la mise à disposition pour réparation du bien en cause, si cette mise à disposition est postérieure à la demande d'intervention.

Indépendamment de la garantie commerciale souscrite, le vendeur reste tenu des défauts de conformité du bien et des vices rédhibitoires dans les conditions prévues aux articles L217-4 à L217-13 du Code de la consommation et aux articles 1641 à 1648 et 2232 du Code Civil.

## **Article L217-4 du Code de la consommation**

Le vendeur livre un bien conforme au contrat et répond des défauts de conformité existant lors de la délivrance.

Il répond également des défauts de conformité résultant de l'emballage, des instructions de montage ou de l'installation lorsque celle-ci a été mise à sa charge par le contrat ou a été réalisée sous sa responsabilité.

## **Article L217-5 du Code de la consommation**

Le bien est conforme au contrat :

1° S'il est propre à l'usage habituellement attendu d'un bien semblable et, le cas échéant :

- s'il correspond à la description donnée par le vendeur et posséder les qualités que celui-ci a présentées à l'acheteur sous forme d'échantillon ou de modèle ;
- s'il présente les qualités qu'un acheteur peut légitimement attendre eu égard aux déclarations publiques faites par le vendeur, par le producteur ou par son représentant, notamment dans la publicité ou l'étiquetage ;

2° Ou s'il présente les caractéristiques définies d'un commun accord par les parties ou être propre à tout usage spécial recherché par l'acheteur, porté à la connaissance du vendeur et que ce dernier a accepté.

## **Article L217-12 du Code de la consommation**

L'action résultant du défaut de conformité se prescrit par deux ans à compter de la délivrance du bien.

## **Article 1641 du Code civil**

Le vendeur est tenu de la garantie à raison des défauts cachés de la chose vendue qui la rendent impropre à l'usage auquel on la destine, ou qui diminuent tellement cet usage que l'acheteur ne l'aurait pas acquise, ou n'en aurait donné qu'un moindre prix, s'il les avait connus.

## **Article 1648 1er alinéa du Code civil**

L'action résultant des vices rédhibitoires doit être intentée par l'acquéreur dans un délai de deux ans à compter de la découverte du vice.

Les pièces détachées indispensables à l'utilisation du produit sont disponibles pendant la durée de la garantie du produit.

IAN : 351892\_2007

 Service Suisse

Tel. : 0842 665566  
(0,08 CHF/Min.,  
mobile max.  
0,40 CHF/Min.)

E-Mail : [deltasport@lidl.ch](mailto:deltasport@lidl.ch)



Congratulazioni!

Avete acquistato un articolo di alta qualità. Consigliamo di familiarizzare con l'articolo prima di cominciare ad utilizzarlo.

### **Leggere attentamente le seguenti istruzioni di montaggio e le indicazioni di sicurezza.**

Utilizzare l'articolo solo nel modo descritto e per gli ambiti di applicazione indicati. Conservare accuratamente queste istruzioni di montaggio. In caso di trasferimento dell'articolo a terzi, consegnare tutti i documenti insieme all'articolo.

 **Leggere tutte le avvertenze di sicurezza e le indicazioni. La mancata osservazione delle stesse può causare gravi lesioni.**

### **Fornitura**

- 1 x gazebo pieghevole
- 1 x parete laterale con finestra
- 1 x parete laterale senza finestra
- 4 x tiranti
- 4 x picchetti
- 4 x picchetti a V
- 1 x borsa per la custodia dell'articolo
- 1 x istruzioni di montaggio

### **Dati tecnici**

Dimensioni:  
ca. 300 x 260 x 300 cm (L x A x P)  
Peso: ca. 16 kg

Materiale:

- Finestra parete laterale: PE
- Aste telescopiche: alluminio
- Crociera: acciaio, verniciato a polveri
- Elementi laterali: poliestere 600D
- Tetto: Poliestere 600D, PA verniciato
- Aste da infilare a terra: acciaio, zincato

 Data di produzione  
(mese/anno): 12/2020

### **Uso conforme**

L'articolo è stato progettato per proteggere dai raggi solari e da sguardi indiscreti.

Non è adatto per un uso fisso esterno, visto che è stato pensato solo per determinate condizioni atmosferiche. L'articolo non è stato progettato per un uso commerciale.

### **Indicazioni di sicurezza**

- Non è consentito un montaggio aggiuntivo di pareti sostitutive tramite le quali si verrebbe a creare uno spazio chiuso. Non è consentito chiudere più del 50 % del padiglione!

### **Pericolo di morte!**

- Non lasciare mai i bambini incustoditi nei pressi del materiale di imballaggio e del prodotto Sussiste il pericolo di soffocamento.

## **Pericolo di lesioni!**

- L'articolo non può essere utilizzato in caso di agenti atmosferici avversi come forte vento, pioggia o neve.
- Smontare i gazebi nel caso in cui ci si aspetti un vento ad una velocità maggiore di 40 km/h (vento fresco, i rami e gli alberi di dimensioni maggiori si muovono e il vento è nettamente udibile).
- Smontare l'articolo in caso di vento o condizioni atmosferiche avverse.
- Durante il montaggio e lo smontaggio, sussiste il rischio di schiacciamento degli snodi d'angolo. Prestare attenzione, il prodotto per le sue caratteristiche costruttive, è sottoposto a elevata tensione negli snodi angolari, tensione che si genera anche durante la fase di smontaggio per la pressione esercitata sui perni di bloccaggio.
- Posizionare l'articolo su una superficie piana.
- Avvisare le persone della presenza dei tiranti e del pericolo d'inciampo.
- Assicurarsi che l'articolo sia stato ben teso, prima di utilizzare lo stesso.
- L'articolo può essere utilizzato solo sotto sorveglianza di adulti e non può essere usato come giocattolo.

- Ogni volta, prima di utilizzare l'articolo, controllare che non sia danneggiato o consumato.
- Prima di ogni utilizzo, assicurarsi che tutte le componenti siano state montate correttamente. Un montaggio eseguito in modo non corretto, può pregiudicare la sicurezza e le funzionalità dell'articolo.
- Non utilizzare fiamme libere, grill, stufe a fungo nei gazebi o nelle loro vicinanze! Qualora, ciononostante, un gazebo dovesse prendere fuoco, abbandonarlo immediatamente! Spegnere l'incendio con un estintore o con acqua. In caso di necessità allarmare i vigili del fuoco.
- In caso di vento leggero, assicurarsi che i lati aperti del gazebo si trovino dalla parte riparata.
- I singoli gazebi non vanno uniti o legati tra loro. Mantenere una distanza minima di 3 m tra i gazebi.
- È necessario eliminare i cumuli d'acqua!

## **Scelta del punto di montaggio**

- Le dimensioni dell'articolo sono 3x3 m, è inoltre necessario uno spazio aggiuntivo per i tiranti.
- Porre l'articolo, se possibile, in un luogo protetto dal vento.

- In caso di vento leggero, assicurarsi che i lati- aperti del gazebo si trovino dalla parte riparata.
- Il suolo deve essere piano e i picchetti devono essere sufficientemente stabili.

## Montaggio

### Denominazione componenti (fig. A - I)

- 1 - Tetto gazebo
- 2 - Giunto ad angolo
- 3 - Picchetto
- 4 - Piastra inferiore
- 5 - Tirante
- 6 - Tendoni angolari
- 7 - Ganci per tendoni angolari
- 8 - Picchetti a V
- 9 - Parete laterale senza finestra
- 10 - Piede telescopico
- 11 - Parete laterale con finestra
- 12 - Chiusura a strappo parete laterale e tetto
- 13 - Occhiello per tirante
- 14 - Crociera
- 15 - Aste angolari /  
Aste telescopiche
- 16 - Intelaiatura del tetto

**Nota! Sono necessarie almeno 2 persone per montare l'articolo. Consigliamo comunque che venga montato da 4 persone.**

### Step 1

Estrarre l'articolo dalla borsa di custodia.

### Step 2

Aprire con cautela l'articolo separando lentamente gli angoli tra loro (fig. B e C).

### Step 3

Spingere tutti gli snodi d'angolo (2) verso l'alto fino a quando i perni di bloccaggio delle aste angolari scattano in posizione (fig. D).

**Nota! Nel caso si noti un'eccessiva resistenza, l'articolo non è stato ancora aperto a sufficienza.**

**Attenzione! Pericolo di schiacciamento degli snodi d'angolo!**

### Step 4

Estrarre i piedi telescopici (10) dalle aste angolari. Posizionare un piede sulle piastre inferiori (4) dei piedi telescopici e spingere la parte superiore dell'asta angolare verso l'alto, fino a quando si sente che il piede telescopico scatta in posizione (fig. E).

**Nota! E' possibile scegliere tra 3 altezze regolabili.**

### Step 5

Tirare i tendoni angolari (6). Fissare i ganci premontati (7) nelle apposite aperture dei piedi telescopici (fig. F).

E' possibile scegliere tra 3 aperture: Se il piede telescopico è stato fissato nella posizione inferiore, bloccare anche i ganci nella posizione inferiore. Se il piede telescopico è stato fissato nella posizione intermedia o superiore, scegliere rispettivamente l'apertura intermedia o superiore.

### **Step 6**

Ancorare ciascun piede telescopico per mezzo dei picchetti forniti (3). Per farlo, servirsi delle aperture nella piastra inferiore (fig. G).

**Attenzione! Assicurarsi che i picchetti siano ben ancorati.**

### **Step 7**

Legare ciascun tirante (5) con rispettivo occhiello (13) agli angoli esterni dell'articolo (fig. G).

Mettere in tensione i tiranti e fissarne le estremità con i picchetti a V (8) (fig. G).

**Attenzione! Assicurarsi anche in questo caso che i picchetti siano ben ancorati.**

### **Step 8**

Fissare le pareti laterali (9, 11), servendosi delle chiusure a strappo premontate (12), alle aste angolari/telescopiche (15) e alla crociera (14) del gazebo (fig. H).

**Nota! Durante il fissaggio, assicurarsi che l'orlo presente sui bordi delle parti laterali, sia rivolto verso l'interno.**

### **Step 9**

Fissare le chiusure a strappo premontate all'intelaiatura del tetto (16) (fig. I).

## **Smontaggio**

### **Step 1**

Togliere le pareti laterali.

### **Step 2**

Rimuovere i picchetti dei tiranti e le piastre inferiori.

### **Step 3**

Premere i perni di bloccaggio nei piedi telescopici, per poter inserire i piedi stessi.

### **Step 4**

Premere i perni di bloccaggio negli snodi d'angolo, per poter poter spingere verso il basso gli snodi stessi.

**Attenzione! Pericolo di schiacciamento!**

### **Step 5**

Riavvicinare lentamente e prestando attenzione i lati opposti del telaio pieghevole.

### **Step 6**

Rimettere l'articolo asciutto e pulito nella custodia.

## Conservazione

In caso di mancato utilizzo, riporre l'articolo a temperatura ambiente in un luogo asciutto e pulito.

## Pulizia e cura

Pulire l'articolo con un panno umido e con un detergente delicato.

Non utilizzare benzina, solventi o detersivi aggressivi. Il tetto del gazebo può essere trattato con uno spray impermeabilizzante.

## Smaltimento

Smaltire l'articolo e i materiali dell'imballaggio in conformità con le direttive locali in vigore. I materiali di imballaggio, come ad esempio le pellicole, non devono essere alla portata dei bambini. Conservare i materiali di imballaggio in un luogo non raggiungibile per i bambini.



Smaltire i prodotti e gli imballaggi in modo ecologico.



Il codice di riciclaggio ha lo scopo di contrassegnare i diversi materiali al fine di introdurli nel ciclo di riutilizzo (recycling). Il codice è composto dal simbolo del riciclo, che dovrebbe rappresentare il ciclo del riutilizzo, e un numero che indica di che materiale si tratta.

## Avvertenze sulla garanzia e sulla gestione dei servizi di assistenza

Questo prodotto è stato fabbricato con grande attenzione e sottoposto a costanti controlli. La garanzia è di tre anni dalla data d'acquisto.

Conservi lo scontrino fiscale.

La garanzia vale solo su difetti di materiale o di fabbricazione e decade in caso di uso errato o non conforme. Questa garanzia non costituisce una limitazione ai Suoi diritti legali e in particolare al diritto di garanzia.

Per eventuali reclami vi preghiamo di contattare il seguente servizio hotline o mettervi in comunicazione con noi via e-mail. I nostri addetti all'assistenza concorderanno con voi come procedere nel modo più rapido possibile. In qualsiasi caso vi consiglieremo per le vostre esigenze specifiche.

Il periodo di garanzia non viene prolungato a seguito di riparazioni effettuate in garanzia, secondo il diritto di garanzia o per correttezza commerciale. Lo stesso vale anche per le parti sostituite o riparate. Le riparazioni dopo la scadenza della garanzia verranno effettuate a pagamento.

IAN: 351892\_2007

Ⓢ Assistenza Svizzera

Tel.: 0842 665566  
(0,08 CHF/Min.,  
telefonia mobile max.  
0,40 CHF/Min.)

E-Mail: [deltasport@lidl.ch](mailto:deltasport@lidl.ch)

Congratulations!

You have chosen to purchase a high-quality product. Familiarise yourself with the product before using it for the first time.

 **Read the following assembly instructions and the safety information carefully.**

Use the product only as described and only for the given areas of application. Store these assembly instructions carefully. When passing the product on to third parties, please also hand over all accompanying documents.

 **Please read all the safety notes and instructions. Failure to observe them can lead to serious injury.**

## Contents

- 1 x Folding aluminium gazebo
- 1 x Side wall with window
- 1 x Side wall without window
- 4 x Guy line
- 4 x Tent pegs
- 4 x V-tent pegs
- 1 x Storage bag
- 1 x Assembly instructions

## Technical Data

- Dimensions: approx.  
300 x 260 x 300cm (W x H x D)  
Weight: approx. 16kg  
Material:
- Sidewall window: PE

- Extending poles: aluminium
- Crossbars: steel, powder-coated
- Side panels: polyester 600D
- Roof: polyester 600D, PA coated
- Ground spikes: steel, galvanized

 Date of manufacture  
(month/year): 12/2020

## Intended Use

This article is designed as a privacy- and sun screen for outdoor use. It is not intended for permanent use outdoors as it has limited weather resistance. Do not use this article for commercial purposes.

## Safety Notices

- The additional assembly of replacement walls to construct an enclosed room is not permitted. No more than 50% of the gazebo may be enclosed!

### Risk of fatal injury!

- Never leave children unsupervised with the packaging material. Suffocation hazard.

### Risk of injury!

- Do not use this article in adverse weather conditions such as strong winds, rain or snow.
- Dismantling of gazebos at expected wind speeds of more than 40km/h (fresh wind, larger branches and trees move, and the wind is clearly audible).

- Dismantle the article in freshening wind or other adverse weather conditions.
- The corner joints pose a risk of pinching during assembly and dismantling. Please note this collapsible pavilion applies high tension forces to the corner joints, resp. area generated during dismantling when pressing the locking pin.
- Set the article up on level ground.
- Advise persons of the guy lines and the tripping hazard they pose.
- Be sure the article is fully expanded before using it.
- Always use the article with adult supervision, never as a toy.
- Check the article for damage and wear before every use.
- Before every use check all parts were properly installed. Incorrect assembly can compromise the safety and function.
- No open flames, barbeques, or mushroom heaters close to the gazebo. In the event that a gazebo catches fire despite this precaution then leave the gazebo immediately. Extinguish the fire with a fire extinguisher or with water. Notify the fire brigade immediately if necessary.
- In light winds be sure the open sides of the pavilion are on the lee side.

- Do not connect or link multiple pavilions. Individual pavilions must be spaced at least 3m apart.
- Empty any water pockets that might form.

## Selecting the Location

- The article has a dimension of 3x3m, and further requires space for the guy lines.
- If possible, set the product up in a location protected from wind.
- In light winds be sure the open sides of the pavilion are on the lee side.
- The ground should be level and tent pegs should provide adequate stability.

## Assembly

### Parts descriptions (Fig. A - I)

- 1 - Pavilion roof
- 2 - Corner joint
- 3 - Tent peg
- 4 - Base plate
- 5 - Guy line
- 6 - Corner tarp
- 7 - Hook for corner tarp
- 8 - V-tent pegs
- 9 - Side wall without window
- 10 - Extending foot
- 11 - Side wall with window
- 12 - Side wall and roof hook and loop fasteners
- 13 - Loop for guy line
- 14 - Crossbars
- 15 - Corner bars / telescoping bars
- 16 - Roof bars



**Note! Product assembly requires at least 2 persons. We recommend assembly with 4 persons.**

### **Step 1**

Remove the article from the storage bag.

### **Step 2**

Slowly and evenly extend the article at the opposite corners (Fig. B and C).

### **Step 3**

Slide the corner joints (2) for each corner as far up until the locking pin on the corner poles locks in (Fig. D).

**Note! Great resistance indicates the article is not yet extended far enough.**

**Attention! Pinching hazard at the corner joint!**

### **Step 4**

Extend the telescoping feet (10) in the corner poles. To do so, place one foot onto the base plate (4) of the feet and slide the upper part of the corner pole up until you hear the telescoping foot lock in (Fig. E).

**Note! You may choose from 3 height settings.**

### **Step 5**

Tighten the corner tarps (6) by securing the factory installed hooks (7) in the designated opening on the telescoping foot (Fig. F).

There are 3 openings to choose from:

When the telescoping foot is locked into the lowest position, also secure the hook in the lowest position.

When securing the telescoping foot in the middle or top position, also select the respective middle or top opening.

### **Step 6**

Anchor each telescoping foot using the included tent pegs (3) using the openings in the base plate (Fig. G).

**Caution! Verify the tent pegs are firmly secured.**

### **Step 7**

Knot one guy line (5) into each loop (13) on the outside corners of the article (Fig. G).

Tauten the lines and secure the ends with the V-tent pegs (8) (Fig. G).

**Caution! Again be sure the tent pegs are securely anchored.**

### **Step 8**

Secure the side walls (9, 11) to the pavilion corner poles / telescoping poles (15) and crossbars (14) using the factory installed hook and loop fasteners (12) (Fig. H).

**Note! When fastening be sure the wrapped seam on the edges of the side walls faces inward.**

## Step 9

Secure the factory installed hook and loop fasteners to the roof bars (16) (Fig. 1).

## Dismantling

### Step 1

Remove the side walls.

### Step 2

Remove the tent pegs for the guy lines and base plates.

### Step 3

Press in the locking pins on the telescoping feet to slide in the feet.

### Step 4

Press in the locking pins on the corners joints to slide the corner joints down.

**Caution! Pinching hazard!**

### Step 5

Slowly and carefully push the folding frame together toward the opposite sides.

### Step 6

Store the dry and cleaned article in the storage bag.

## Storage

When not in use, always store the product clean and dry at room temperature.

## Cleaning and Care

Clean the article with a damp cloth and a mild cleaning agent.

Do not use petrol, solvents or harsh cleaners. The pavilion roof may be treated with a waterproofing spray.

## Disposal

Dispose of the article and the packaging materials in accordance with current local regulations. Packaging materials such as foil bags are not suitable to be given to children.

Keep the packaging materials out of the reach of children.



Dispose of the products and the packaging in an environmentally friendly manner.



The recycling code is used to identify various materials for recycling. The code consists of the recycling symbol – which is meant to reflect the recycling cycle – and a number which identifies the material.

## Notes on the guarantee and service handling

The product was produced with great care and under constant supervision. You receive a three-year warranty for this product from the date of purchase. Please retain your receipt.

The warranty applies only to material and workmanship and does not apply to misuse or improper handling. Your statutory rights, especially the warranty rights, are not affected by this warranty.

With regard to complaints, please contact the following service hotline or contact us by e-mail. Our service employees will advise as to the subsequent procedure as quickly as possible. We will be personally available to discuss the situation with you.

Any repairs under the warranty, statutory guarantees or through goodwill do not extend the warranty period. This also applies to replaced and repaired parts.

Repairs after the warranty are subject to a charge.

IAN: 351892\_2007

 Service Great Britain

Tel.: 0800 404 7657

E-Mail: [deltasport@lidl.co.uk](mailto:deltasport@lidl.co.uk)





