

SILVERCREST®



RÝCHLOVARNÁ KANVICA WLAN SMART SWS 3000 A1

SK

RÝCHLOVARNÁ KANVICA WLAN SMART

Pokyny pre obsluhu a bezpečnostné pokyny















IAN 379256_2201

SK

Použité výstražné upozornenia a symboly	Strana	4
Úvod	Strana	5
Použitie v súlade s určením	Strana	5
Rozsah dodávky	Strana	5
Budete potrebovať	Strana	5
Popis súčiastok	Strana	6
Technické údaje	Strana	7
Bezpečnostné upozornenia	Strana	8
Pred prvým použitím	Strana	11
Inštalácia aplikácie	Strana	11
Párovanie produktu a mobilného prístroja	Strana	12
Produkt odpojte od mobilného prístroja	Strana	14
Používateľské rozhranie aplikácie	Strana	15
Obsluha	Strana	16
Rozšírené funkcie	Strana	27
Smernica o ochrane údajov	Strana	28
Čistenie a starostlivosť	Strana	28
Skladovanie	Strana	30
Odstraňovanie porúch	Strana	30
Likvidácia	Strana	31
Záruka	Strana	31
Postup v prípade poškodenia v záruke	Strana	32
Servis	Strana	32
Zjednodušené EÚ vyhlásenie o zhode	Strana	32

Použitie výstražné upozornenia a symboly

V návode na používanie, v krátkom návode a na obale sa používajú nasledovné varovné upozornenia:

 <p>NEBEZPEČENSTVO! Tento symbol so signálnym slovom „Nebezpečenstvo“ označuje nebezpečenstvo s vysokým stupňom rizika, ktoré, ak sa mu nevyhnete, bude mať za následok smrť alebo vážne zranenie.</p>	 <p>Striedavý prúd/striedavé napätie</p>
	<p>Hz Hertz (sieťová frekvencia)</p>
	<p>W Watt</p>
 <p>VÝSTRAHA! Tento symbol so signálnym slovom „Výstraha“ označuje nebezpečenstvo so stredným stupňom rizika, ktoré, ak sa mu nevyhnete, bude mať za následok vážne zranenie alebo smrť.</p>	<p> UPOZORNENIE: Tento symbol so signálnym slovom „Upozornenie“ ponúka ďalšie užitočné informácie.</p>
	<p> Bezpečnostné upozornenia</p> <p> Manipulačné pokyny</p>
 <p>POZOR! Tento symbol so signálnym slovom „Pozor“ označuje nebezpečenstvo s nízkym stupňom rizika, ktoré, ak sa mu nevyhnete, bude mať za následok ľahké alebo stredne ťažké zranenie.</p>	 <p>Vhodné pre potraviny Tento produkt nemá negatívny vplyv na chuť ani vôňu použitých potravín.</p>
 <p>Symbol ochranného uzemnenia</p>	 <p>Nebezpečenstvo popálenia! Tento symbol upozorňuje na horúci povrch.</p>
 <p>Produkt sa nesmie ponárať do vody alebo iných kvapalín.</p>	 <p>Produkt používajte len v suchých interiéroch.</p>
 <p>Vypínač</p>	 <p>Stav pripojenia WLAN</p>
<p>CE</p> <p>Značka CE potvrdzuje zhodu so smernicami EÚ, ktoré sú relevantné pre produkt.</p>	

RÝCHLOVARNÁ KANVICA WLAN SMART

● **Úvod**

Blahoželáme Vám ku kúpe Vášho nového výrobku. Rozhodli ste sa pre veľmi kvalitný výrobok. Návod na obsluhu je súčasťou tohto výrobku. Obsahuje dôležité upozornenia týkajúce sa bezpečnosti, používania a likvidácie. Skôr ako začnete výrobok používať, oboznámte sa so všetkými pokynmi k obsluhu a bezpečnosti. Výrobok používajte iba v súlade s popisom a v uvedených oblastiach používania. V prípade postúpenia výrobku ďalším osobám odovzdajte aj všetky dokumenty patriace k výrobku.

● **Použitie v súlade s určením**

- Tento produkt slúži výlučne na varenie pitnej vody. Pomocou sitka na čaj si môžete v produkte pripraviť čaj.
- Tento produkt bol vyrobený na používanie v domácnostiach a na podobné účely ako:
 - Čajové kuchyne v maloobchodoch, v kanceláriách a podobnom pracovnom prostredí;
 - Rekreačné chalupy;
 - Hotely, motely a iné ubytovacie zariadenia;
 - Penzióny, kde podávajú raňajky.
- Produkt nie je vhodný na komerčné použitie.
- Akékoľvek iné použitie okrem použitia uvedeného v tomto návode môže spôsobiť poškodenie produktu alebo závažné poranenia.
- Výrobca nepreberá žiadnu zodpovednosť za škody spôsobené neodborným používaním.



Ovládanie a nastavenie produktu prebieha cez aplikáciu **Lidl Home**.

● **Rozsah dodávky**

Po vybalení produktu skontrolujte, či je dodávka kompletná a či sú všetky časti v požadovanom stave. Pred použitím odstráňte celý obalový materiál.

Kontaktujte zákaznícku službu, ak chýbajú alebo sú poškodené niektoré diely.

- 1 Rýchlovarná kanvica
- 1 Veko s plniacou klapkou
- 1 Podstavec
- 1 Sitko na čaj
- 1 Krátky návod

● **Budete potrebovať**





WLAN router
2,4 GHz, IEEE 802.11b/g/n

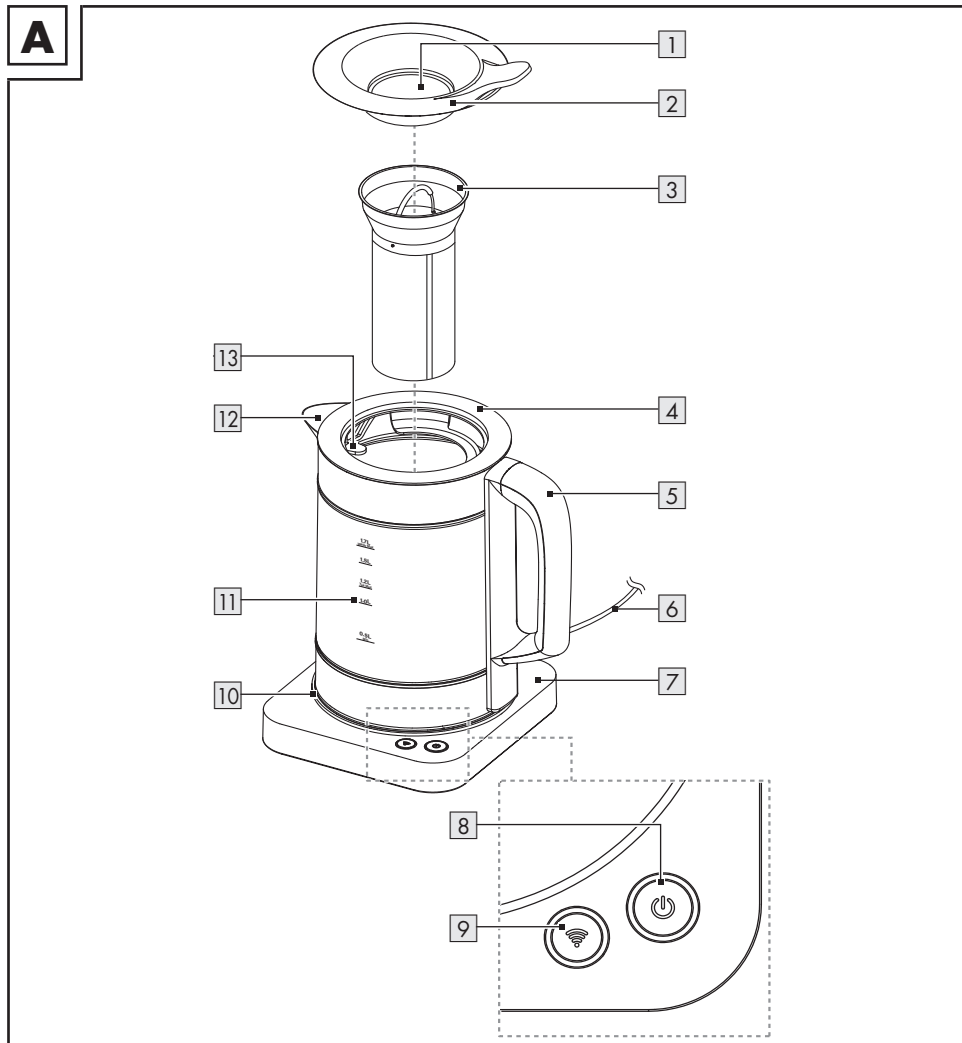

Mobilný prístroj:
iOS 9.0 alebo vyššie
Android 5.0 alebo vyššie

● Popis súčiastok



- | | | | |
|---|--|----|--|
| 1 | Plniaca klapka | 8 | Tlačidlo  (tlačidlo zap/vyp so svetelným indikátorom) |
| 2 | Veko | 9 | Tlačidlo  (tlačidlo WLAN so svetelným indikátorom) |
| 3 | Sitko na čaj s rukoväťou | 10 | LED krúžok |
| 4 | Rýchlovarná kanvica | 11 | Ukazovateľ stavu vody |
| 5 | Rukoväť | 12 | Výlevka |
| 6 | Napájací kábel a sieťová zástrčka | 13 | Sitko (vo vnútri produktu) |
| 7 | Podstavec (s vedením sieťového kábla a miestom na navinutie kábla) | | |

● Technické údaje

Vstupné napätie:	220–240 V~, 50–60 Hz
Prikon:	
HG09434:	2520–3000 W
HG09434-BS:	2520–3000 W
HG09434-CH:	1850–2200 W
Trieda ochrany:	I
Objem rýchlovarnej kanvice:	
Voda:	1,7 L
Čaj:	1,2 L
Certifikát:	
HG09434:	GS (TÜV SÜD)
HG09434-CH:	-
HG09434-BS:	-
Frekvenčné oblasti WLAN:	2,400–2,4835 GHz
Výkon RF:	≤20 dBm (EIRP)
Frekvenčné oblasti BLE:	2,400–2,4835 GHz
Výkon RF:	≤20 dBm (EIRP)
Verzia Bluetooth:	4.2
WLAN:	2,4 GHz

● Informácie o ochranných známkach

- iOS a Apple sú zaregistrované obchodné známky spoločnosti Apple Inc. v USA a iných krajinách. App Store je registrovaná obchodná známka spoločnosti Apple Inc.
 - Android, Gmail, Google Play a Google Assistant * sú zaregistrované ochranné známky spoločnosti Google Inc.
 - Označenie a logo Bluetooth® sú registrované značky spoločnosti Bluetooth® SIG Inc., každé použitie značky spoločnosťou OWIM GmbH je v súlade s licenciou.
 - Obchodná známka a obchodné meno Silvercrest sú vlastníctvom príslušného vlastníka.
 - Všetky ostatné názvy a produkty môžu byť ochrannými známkami alebo registrovanými ochrannými známkami ich príslušných vlastníkov.
- * Google Assistant nie je v niektorých jazykoch a krajinách k dispozícii.



Bezpečnostné upozornenia

**PRED PRVÝM POUŽITÍM
PRODUKTU SA
OBOZNÁMTE SO VŠETKÝMI
BEZPEČNOSTNÝMI
UPOZORNENIAMÍ A
UPOZORNENIAMÍ K OBSLUHU!
PRI ODOVZDÁVANÍ PRODUKTU
TRETÍM OSOBÁM ODOVZDAJTE
AJ VŠETKY DOKUMENTY!**

Poškodenia spôsobené nedodržaním tohto návodu na používanie majú za následok neplatnosť záruky! Za následne vzniknuté škody nepreberáme žiadnu záruku! V prípade vecných škôd alebo zranení osôb spôsobených nesprávnym zaobchádzaním, alebo nedodržaním bezpečnostných upozornení, nepreberáme žiadnu zodpovednosť!

Deti a osoby s postihnutím



**⚠ VÝSTRAHA!
NEBEZPEČENSTVO
OHROZENIA ŽIVOTA
A NEBEZPEČENSTVO
NEHODY PRE MALÉ
DETI A DETI!**

- Nikdy nenechávajte deti bez dozoru s obalovým materiálom.

Existuje nebezpečenstvo udusenía obalovým materiálom. Deti často podceňujú nebezpečenstvá. Deti držte vždy v bezpečnej vzdialenosti od obalového materiálu.

- Tento produkt môžu používať deti od 8 rokov, ak sú pod dozorom alebo boli poučené vo veci bezpečného používania produktu a porozumeli z toho vyplývajúcim nebezpečenstvám.
 - Tento produkt môžu používať osoby so zníženými fyzickými, zmyslovými alebo duševnými schopnosťami, alebo nedostatkom skúseností a vedomostí, ak sú pod dozorom alebo boli poučené ohľadom bezpečného používania produktu a z toho vyplývajúcich nebezpečenstiev.
 - Produkt nesmú čistiť alebo obsluhovať deti, jedine, ak by boli staršie ako 8 rokov a pod dozorom dospelých osoby.
 - Produkt a jeho napájací kábel sa nesmie dostať do blízkosti detí mladších ako 8 rokov.
 - Tento produkt nie je hračka pre deti.
- ⚠ VÝSTRAHA!** Riziko poranenia zapríčinené nesprávnym používaním.

Elektrická bezpečnosť

⚠ **NEBEZPEČENSTVO!**

Riziko úrazu elektrickým prúdom! Neskúšajte produkt opravovať sami.

V prípade poruchy môžu opravy vykonávať výlučne kvalifikovaní odborníci.

⚠ **VÝSTRAHA! Riziko úrazu elektrickým prúdom!**

Zabráňte striekaniu vody na sieťovú zástrčku a na podstavec.

⚠ **VÝSTRAHA! Riziko úrazu elektrickým prúdom!**

Produkt sa nesmie ponárať do vody alebo iných tekutín. Produkt nedržte pod tečúcou vodou.

⚠ **VÝSTRAHA! Riziko úrazu elektrickým prúdom!**

Nepoužívajte poškodený produkt. Ak sa produkt poškodí, odpojte ho z elektrickej siete a obráťte sa na svojho obchodníka.

⚠ **VÝSTRAHA! Riziko úrazu elektrickým prúdom!**

Produkt neodkladajte vedľa kuchynských drezov alebo na vlhké miesta.

- Pred zapojením napájania sa uistite, že napätie a prúd sa zhodujú s údajmi, ktoré sú uvedené na typovom štítku produktu.
- Produkt zapájajte výlučne do uzemnenej zásuvky. Uistite sa, že je sieťová zástrčka riadne zapojená.
- Aby ste predišli poškodeniam na napájacom kábli, nezaťažujte ho a neohýbajte ho a nevedzte ho cez ostré hrany. Držte ho tiež v dostatočnej vzdialenosti od horúcich plôch a otvoreného plameňa.
- Keď je poškodený napájací kábel produktu, musí ho vymeniť výrobca, jeho zákaznícky servis alebo iná podobne kvalifikovaná osoba, aby sa zabránilo vzniku nebezpečenstva.
- Ak chcete odpojiť produkt zo siete, neťahajte sieťovú zástrčku za napájací kábel.
- Produkt zapojte do ľahko prístupnej zásuvky, aby ho bolo možné v núdzovom prípade okamžite odpojiť zo siete.
- Produkt sa nesmie inštalovať priamo pod stenovú zásuvku.

- Produkt nie je určený na prevádzku s externým časovačom alebo samostatným diaľkovým ovládaním.
- Produkt nepoužívajte ani sa ho nedotýkajte s vlhkými rukami.

- ⚠ VÝSTRAHA!** Produkt nepoužívajte, ak sa na rýchlovarnej kanvici objavia praskliny alebo iné poškodenia.
- Produkt sa smie používať iba spolu s dodaným podstavcom.
 - Ak zacítite dym alebo počujete iné nezvyčajné zvuky, odpojte produkt od elektrickej siete. Pred opätovným použitím ho nechajte skontrolovať odborníkovi.
 - Produkt vždy prevádzkujte na rovnej, stabilnej, čistej, teplovzdornej a suchej ploche.

Nebezpečenstvo požiaru/ popálenia a teplo!

-  **VÝSTRAHA!**
HORÚCE POVRCHY!

Deti a zvieratá nenechávajúte v blízkosti produktu počas prevádzky alebo chladenia. Prístupné časti sú horúce.

- ⚠ VÝSTRAHA!**
Nebezpečenstvo popálenia! Povrch produktu zostane ešte nejaký čas po použití horúci.

- ⚠ VÝSTRAHA!**
Nebezpečenstvo popálenia! Počas varenia vody neotvárajte veko. Veko produktu musí zostať počas prevádzky bezpečne uzavreté.

- ⚠ POZOR!** Povrchy a rukoväť sitka na čaj môžu byť počas používania horúce.
- Produkt nikdy nadmerne nenapĺňajte. Keď je produkt preplnený, vriaca voda by mohla unikať. Produkt nepoužívajte bez vody. Produkt naplňte tak, aby sa hladina nachádzala medzi značkami **Min** a **Water Max** na stupnici.
 - Produkt nevystavujte kvapkajúcej ani striekajúcej vode.
 - V čase nepoužívania produktu a pred čistením ho odpojte od elektrickej siete.
 - Nedotýkajte sa horúcich povrchov produktu. Dávajte pozor na unikajúcu horúcu paru. Produkt držte iba za rukoväť.

Čistenie

- Upozornenia k čisteniu produktu: pozri odsek „Čistenie a starostlivosť“.

● Pred prvým použitím

1. Produkt vyberte z obalu. Odstráňte všetky obalový materiál a ochranné fólie.
2. Skontrolujte, či boli dodané všetky časti a či je popísaný rozsah dodávky kompletný (pozri „Rozsah dodávky“).
3. Skontrolujte, či produkt aj všetky časti sú v dobrom stave. Ak zistíte, že je niečo poškodené alebo chybné, postupujte podľa popisu v kapitole „Záruka“.
4. Varte maximálne 1,7 litra vody (pozri „Varenie vody (Prevádzka bez siete WLAN)“). Po zovretí vodu vylejte, aby sa odstránili eventuálne zvyšky z výroby a prepravy.

❗ UPOZORNENIA:

- Keď nie ste doma, produkt odpojte od elektrickej siete. Zabráňte tak neúmyselnému zapnutiu produktu.
- Produkt môžete ovládať cez domácu sieť WLAN alebo manuálne bez siete WLAN.
- Aby ste produkt mohli ovládať a nastavovať cez domácu sieť WLAN, potrebujete aplikáciu **Lidl Home**.
- Aplikácia **Lidl Home** podporuje operačné systémy iOS 9.0, Android 5.0 alebo vyššie.
- Aplikácia **Lidl Home** je dostupná vo viacerých jazykových verziách. Jazyk sa automaticky nastaví podľa nastavenia jazykového prostredia vo vašom mobilnom prístroji. Ak by váš jazyk nebol dostupný, bude použitá angličtina.
- Tento produkt je kompatibilný s inými produktami zo sortimentu **Lidl Smart Home**.

● Inštalácia aplikácie

❗ UPOZORNENIA:

- Všetky snímky obrazovky sú z aplikácie iOS verzie 13.3 (ak nie je uvedené inak). Staršie verzie systému iOS môžu podliehať obmedzeniam funkcií.

- Verzia aplikácie pre Android funguje na tom istom princípe ako verzia pre iOS; môže prísť k rozdielom medzi obidvoma platformami, napríklad mierne odlišné symboly alebo povely na obrazovke.
- Aktualizácia firmvéru môže spôsobiť zmeny funkcií aplikácie.
- Pri inštalácii a párovaní sa riadte pokynmi v aplikácii.
- Aktuálny návod na používanie nájdete tu:

Záložka  **Ja**:

Ťuknite na **Návod na používanie**.

1. Stiahnite v Apple App Store alebo Google Play Store aplikáciu **Lidl Home** a nainštalujte si ju.
2. Otvorte aplikáciu **Lidl Home**.
3. **Lidl Home** môže prípadne požiadať o povolenie zasielať oznámenia (❗): Voliteľné, v závislosti od nastavení mobilného prístroja).
4. Ťuknite na **Registrovať**.
5. Odsúhlaste smernicu o ochrane osobných údajov.

REGISTER

United Kingdom >

Email

I Agree [Service Agreement](#) and [Privacy Policy](#)

GET VERIFICATION CODE

6. Ťknite na **Registrovať**.
- i UPOZORNENIE:** Ak prednastavená krajina nezodpovedá vášmu bydlisku, ťknite na **>**. Zobrazí sa zoznam krajín. Rolujte v zozname smerom dole a ťknite na názov krajiny, v ktorej žijete. Pre rýchlejšiu voľbu zadajte názov vašej krajiny do vyhľadávacieho políčka alebo ťknite na začiatkové písmeno na pravej strane obrazovky.

7. Zadajte svoju e-mailovú adresu.
8. Odsúhlaste servisnú dohodu a smernicu o ochrane osobných údajov (ťknite na štvorček)

- i UPOZORNENIE:** Aplikáciu a produkt môžete používať len v prípade, ak ste úplne porozumeli servisnej dohode a smernici o ochrane údajov a súhlasili ste s nimi.

9. Ťknite na **Požiadajte o potvrdzovací kód**. Následne obdržíte e-mail s potvrdzovacím kódom.

10. Zadajte potvrdzovací kód z e-mailu.

11. Pre ochranu súkromia a údajov si k účtu zvolte heslo. Heslo musí obsahovať nasledovné:

- 10 až 20 znakov
- min. 1 veľké písmeno
- min. 1 malé písmeno
- min. 1 číslica
- min. 1 špeciálny znak

- i UPOZORNENIE:** Heslo uschovajte na bezpečnom mieste pre prípad, ak by ste ho v budúcnosti potrebovali.

12. Ťknite na **Hotovo**.

13. **Lidl Home** môže podľa potreby požiadať počas používania aplikácie o prístup k polohe.

- i UPOZORNENIE:** Voliteľné, v závislosti od nastavení mobilného prístroja. Povolenie je potrebné na zobrazenie poveternostných informácií v aplikácii.

14. Inštalácia je ukončená.

i Problémy s inštaláciou?

Neúspešná inštalácia môže mať rôzne príčiny:

- Nastavenia na mobilnom prístroji
- Obmedzenia funkčnosti starších verzií aplikácie

Pomoc nájdete v odseku „Odstraňovanie porúch“.

● Párovanie produktu a mobilného prístroja

- i UPOZORNENIE:** Uistite sa, že na mobilnom prístroji máte aktivovaný Bluetooth.

1. Pripojte sieťovú zástrčku **6** do sieťovej zásuvky.
2. Tlačidlo  **9** podržte stlačené, kým nezabliká.
3. Otvorte aplikáciu **Lidl Home**.

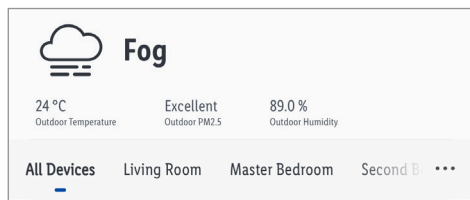

4. Záložka  **Doma**:

Ťknite na **+** (pridať ďalšie prístroje).

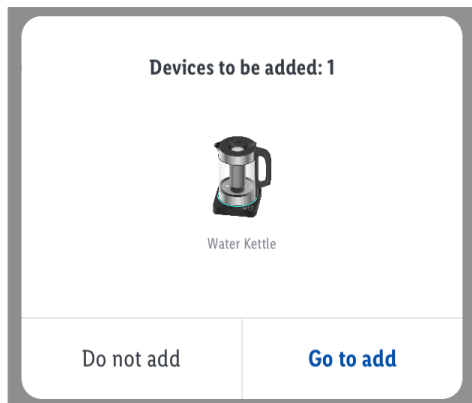

5. Produkt sa našiel.

6. Ťuknite na **Chod'ťe na pridať**.

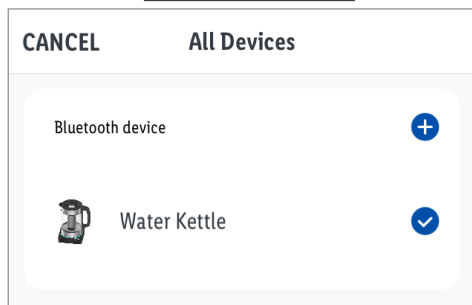

7. Uistite sa, či je označené **Rýchlovarná kanvica** (✓).

8. Ťuknite na (+).

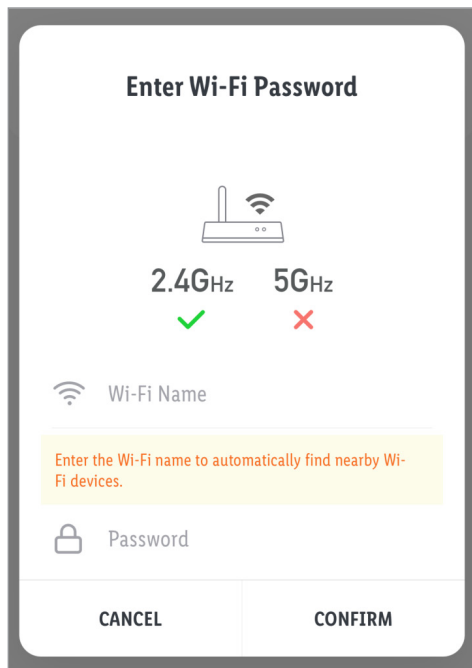

9. Vyberte si svoju sieť WLAN (SSID – identifikačné číslo WLAN routera).

10. Voliteľné – ťuknutím na symbol ⇌ zmeníte sieť WLAN.

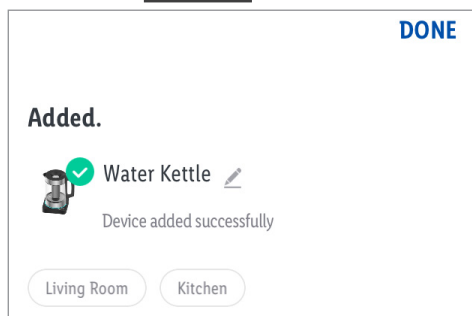

Zadajte heslo na WLAN.

Ťuknite na **Potvrdiť**.



11. Voliteľné – pomenujte produkt:

Ťuknite na symbol úpravy ✎. Zadajte požadované meno.

12. Ťknite na miestnosť, aby sa stanovilo miesto produktu (zvolená miestnosť sa uloží).
13. Voliteľné – ak je pripojený viac ako jeden produkt: Produkt môžete premenovať a zadať jeho polohu (napr. v kuchyni).
14. Ťknite na **ULOŽIŤ**.
15. Párovanie je ukončené.
16. Prepnite na hlavnú obrazovku:
Ťknite na **◀** (späť na hlavnú obrazovku).
17. Tlačidlo   svieti.

● **Produkt odpojte od mobilného prístroja**

1. Otvorte aplikáciu **Lidl Home**.
2. Záložka  **Doma**:
Ťknite na **Rýchlovarná kanvica** (alebo predtým zvolený názov prístroja).

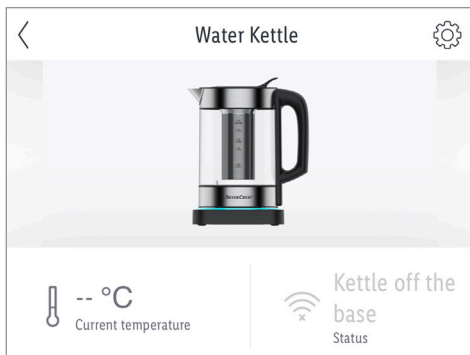

3. Ťknite na symbol pre nastavenia  (vpravo hore).
4. Ťknite na **Odstrániť prístroj**.

Možnosti voľby:

- **Odpojiť**
- **Odpojte a vymažte všetky údaje**
(→ pozri „Rozšírené funkcie“ v návode na používanie)
- **Prerušiť**

● Používateľské rozhranie aplikácie

❗ **UPOZORNENIE:** Keď je produkt spárovaný s aplikáciou, zobrazí sa hlavná obrazovka aplikácie:

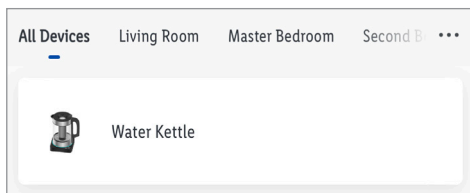

□ Keď chcete spustiť používateľské rozhranie produktu, ťuknete na symbol produktu:

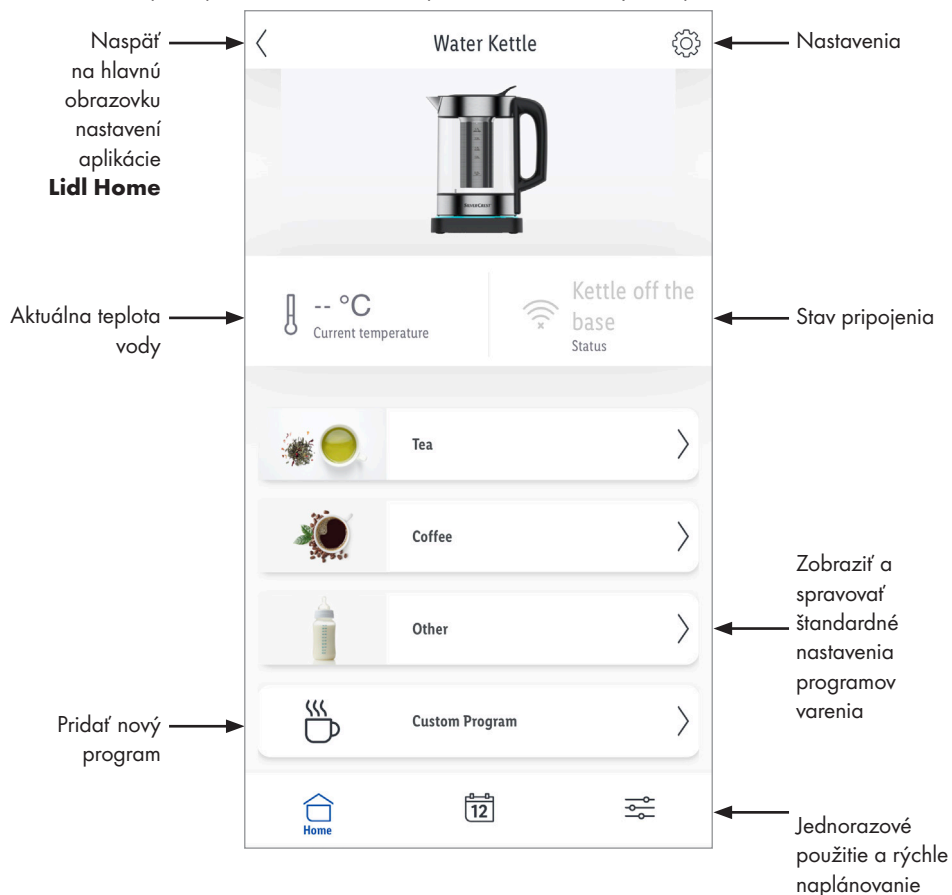

● Obsluha

⚠ VÝSTRAHA! Nebezpečenstvo popálenia!

Veko [2] musí byť pri vylievaní horúcej vody zatvorené. V opačnom prípade by mohla cez okraj unikáť horúca voda alebo para a spôsobiť popáleniny.

● Inštalácia produktu

- Napájací kábel [6] by mal byť čo najkratší.
- Zabezpečte dostatočný odstup od stien a skriň, aby sa predišlo poškodeniu unikajúcou parou.

1. Zvyšný nepotrebný napájací kábel navíňte na miesto na navinutie kábla (na spodnej časti podstavca [7]).
2. Napájací kábel ved'te cez miesto na vedenie kábla.
3. Podstavec postavte na rovný a stabilný povrch.

● Naplnenie

- Čo sa týka minimálneho/maximálneho naplnenia vody a čaju, dodržujte ukazovateľ stavu vody [11].

	Min.	Max.
Voda	0,5 L	1,7 L
Čaj	0,5 L	1,2 L

● Varenie vody (prevádzka bez siete WLAN)

1. Rýchlovarnú kanvicu [4] naplňte cez plniacu klapku [1] vodou.
2. Rýchlovarnú kanvicu postavte na podstavec [7].
3. Pripojte sieťovú zástrčku [6] do sieťovej zásuvky.
 - Tlačidlo [8] a indikátor [9] zablíkajú každý 1×.
 - Produkt vydá 1 akustický signál.
 - LED krúžok [10] sa nakrátko rozsvieti.

4. Zapnutie produktu: Stlačte tlačidlo [8].

- Tlačidlo [8] svieti.
- Produkt vydá 1 akustický signál.
- LED krúžok sa nakrátko rozsvieti.

5. Produkt začne variť vodu.

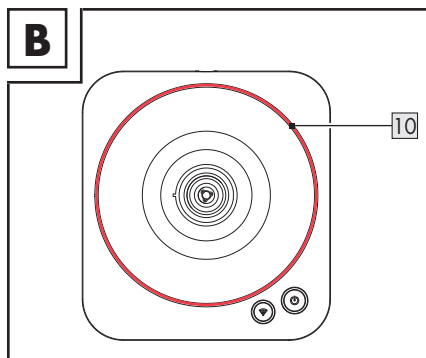

6. Farba LED krúžka sa mení so stúpajúcou teplotou vody (obr. B).

Farba		Teplota *
	Fialová	≤ 50 °C
	Tmavomodrá	51-70 °C
	Svetlomodrá	71-80 °C
	Zelená	81-90 °C
	Červená	>91 °C

* približná teplota

7. Produkt sa automaticky vypne, keď voda začne vriť.
 - Tlačidlo [8] zablíkajú 2× a potom zhasne.
 - Produkt vydá 2 akustické signály.
 - LED krúžok zhasne.

Manuálne prerušenie varenia

i UPOZORNENIE: Varenie sa dá kedykoľvek manuálne prerušiť jedným z týchto 2 spôsobov:

1a. Stlačte tlačidlo  **8**.

- Tlačidlo  zabliká 3× a potom zhasne.
- Produkt vydá 3 akustické signály.
- LED krúžok **10** zhasne.

2a. Produkt sa prepne do pohotovostného režimu.

alebo

1b. Rýchlovarnú kanvicu **4** zdvihnite z podstavca **7**.

- Tlačidlo  zabliká 3× a potom bude znova svietiť.
- Produkt vydá 3 akustické signály.
- LED krúžok zhasne.

2b. Ak do 3 minút s kanvicou nič neurobíte:

- Tlačidlo  zabliká 2× a potom zhasne.
- Produkt vydá 2 akustické signály.
- Produkt sa vypne.

Použitie sitka na čaj

⚠ VÝSTRAHA! Nebezpečenstvo popálenia! Pri dvíhaní veka **2** si dávajte pozor na unikajúcu paru. Sitko na čaj je horúce! Sitko na čaj **3** vkladajte a vyberajte handrou. Pri vyberaní buďte opatrní. Zo sitka na čaj kvapká!

i UPOZORNENIE: Sitko na čaj by sa malo ponoriť do vody až vtedy, keď sa dosiahne požadovaná teplota vody.

1. Dajte zovrieť maximálne 1,2 litra vody.
2. Do sitka na čaj dajte čaj.

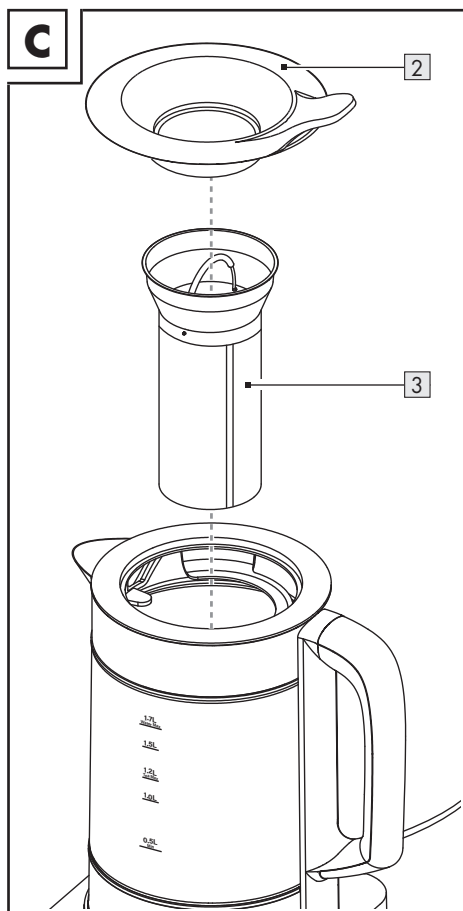

3. Dvihnite veko produktu (obr. C).
4. Sitko na čaj vložte do rýchlovarnej kanvice **4**.
5. Veko dajte naspäť na produkt, musí zreteľne zavaknúť.

● Varenie vody (prevádzka cez sieť WLAN)

Príprava

1. Produkt spárujte s mobilným prístrojom (pozri „Párovanie produktu a mobilného prístroja“).

2. Rýchlovarnú kanvicu [4] naplňte cez plniacu klapku [1] vodou.
3. Rýchlovarnú kanvicu postavte na podstavec [7].
4. Pripojte sieťovú zástrčku [6] do zásuvky.
 - Tlačidlo [8] a indikátor [9] zablíkajú každý 1×.
 - Produkt vydá 1 akustický signál.
 - LED krúžok [10] sa nkrátko rozsvieti.

Opätovné spárovanie produktu s aplikáciou

- Ak ste produkt už používali s aplikáciou, produkt sa s ňou pokúsi automaticky spárovať, musí byť ale pripojený k sieti.

● Program varenia – prehľad

- i UPOZORNENIE:** V aplikácii je k dispozícii 16 štandardných programov varenia a jeden manuálny režim:

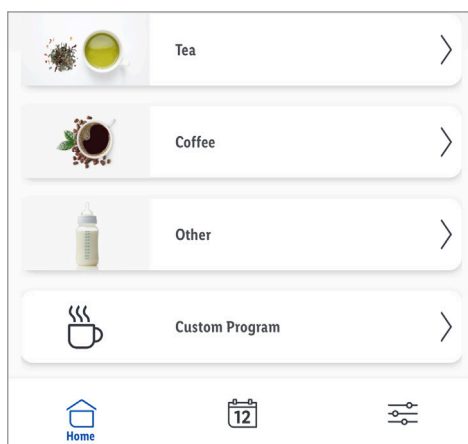

Stav	Spätná väzba
Párovanie sa podarilo	<input type="checkbox"/> Tlačidlo [9] svieti. <input type="checkbox"/> Produkt vydá 1 akustický signál.
Párovanie sa nepodarilo	<input type="checkbox"/> Tlačidlo [9] zablíkajú 3×. <input type="checkbox"/> Produkt vydá 3 akustické signály.

Manuálne spárovanie produktu s aplikáciou

Stav	Spätná väzba
Podržte tlačidlo [9] stlačené 3 sekundy.	<input type="checkbox"/> Tlačidlo [9] rýchlo bliká. <input type="checkbox"/> Produkt vydá 1 akustický signál.

Štandardné nastavenia programov varenia *

Kategória	Programy varenia	Prísady	Teplota *	Funkcia udržiavania tepla	
				Teplota *	Čas *
Čaj	Čierny čaj	1-2 ČL čierneho čaju, 500 ml vody	98 °C	70 °C	0 min
	Zelený čaj	1-2 ČL zeleného čaju, 500 ml vody	80 °C	70 °C	0 min
	Ovocný čaj	1-2 ČL ovocného čaju, 500 ml vody	96 °C	70 °C	0 min
	Bylinkový čaj	3-4 ČL bylinkového čaju, 500 ml vody	90 °C	70 °C	0 min
	Žltý čaj	1-2 ČL žltého čaju, 500 ml vody	75 °C	70 °C	0 min
	Čaj Oolong	2-3 ČL čaju Oolong, 500 ml vody	90 °C	70 °C	0 min
	Čaj Pu-Erh	1-2 ČL čaju Pu-Erh, 500 ml vody	90 °C	70 °C	0 min
	Biely čaj	3-4 ČL bieleho čaju, 500 ml vody	80 °C	70 °C	0 min
	Čaj Rooibos	1-2 ČL čaju Rooibos, 500 ml vody	95 °C	70 °C	0 min
Káva	Káva Aero press	32 g kávy na 500 ml vody	80 °C	80 °C	0 min
	Káva French press	32 g kávy na 500 ml vody	90 °C	90 °C	0 min
	Prekvapkávaná káva	32 g kávy na 500 ml vody	95 °C	95 °C	0 min

* Prednastavené hodnoty

Kategória	Programy varenia	Prísady	Teplota*	Funkcia udržiavania tepla	
				Teplota*	Čas*
Ostatné	Detská výživa	Riadte sa pokynmi od výrobcu mlieka a do fľaše nalejte potrebný objem vody. Vždy používajte predvarenú alebo prefiltrovanú vodu, ktorá je vhodná pre dojčatá.	45 °C	45 °C	0 min
	Instantná polievka	1 balenie instantnej polievky. Voda podľa potreby	100 °C	95 °C	0 min
	Horúca čokoláda	2 PL kakaového prášku, 500 ml vody	75 °C	75 °C	0 min
	Instantné ovsené vločky	1 balenie instantných ovsených vločiek, 500 ml vody	100 °C	95 °C	0 min
Program definovaný používateľom	Program definovaný používateľom	Voda: Min. 500 ml Max. 1,7 L	80 °C	80 °C	0 min
Manuálny režim	Manuálny režim	Voda: Min. 500 ml Max. 1,7 L	100 °C	95 °C	0 min

* Prednastavené hodnoty

* Odporúčame dodržiavať miestne predpisy týkajúce sa teploty zohrievania, teploty udržiavania tepla a času udržiavania tepla.

● Spustiť program varenia

1. Vyberte požadovaný program varenia (príklad: **Zelený čaj**).

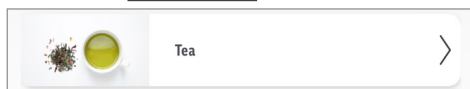

Green Tea
🕒 1-2 mins

Ingredients

1-2 teaspoons Green tea

500 ml water

Temperature
— [Slider] +
80°C

Keep Warm
— [Slider] +
0min

START

2. Pomocou posuvných regulátorov nastavte požadovanú teplotu.

Môžete si zvoliť z tohto rozsahu teplôt:

Programy varenia	Teplota
Dojčenská mliečna výživa	40–70 °C
Ostatné programy	40–100 °C

3. Pomocou posuvných regulátorov nastavte požadovaný čas udržiavania tepla.

4. Ťknite na **Spustiť**.

- Tlačidlo 8 svieti.
- Produkt vydá 1 akustický signál.
- LED krúžok 10 svieti.

5. Produkt začne variť vodu.

6. Keď sa voda zohrieva, farba LED krúžka sa mení so stúpajúcou teplotou vody (obr. B).

i UPOZORNENIE: Ak je teplota vody vyššia ako nastavená teplota, produkt sa prepne do režimu udržiavania tepla.

7. Aplikácia teraz zobrazuje nasledovné informácie:

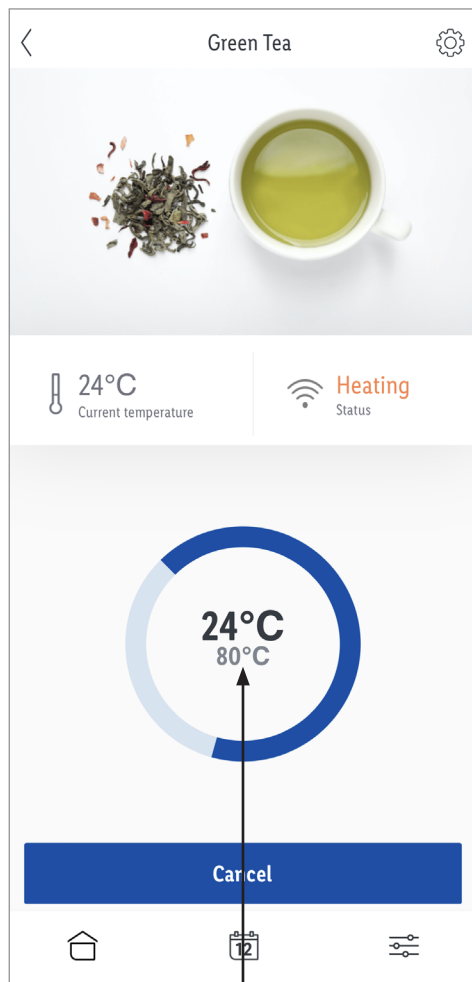

Ohrievanie na teplotu:
80 °C

8. Produkt sa po varení automaticky prepne na funkciu udržiavania tepla.

- Tlačidlo pomaly pulzuje.
- Tlačidlo naďalej svieti.
- Produkt vydá 2 akustické signály.
- LED krúžok zhasne.

9. Aplikácia teraz zobrazuje nasledovné informácie:

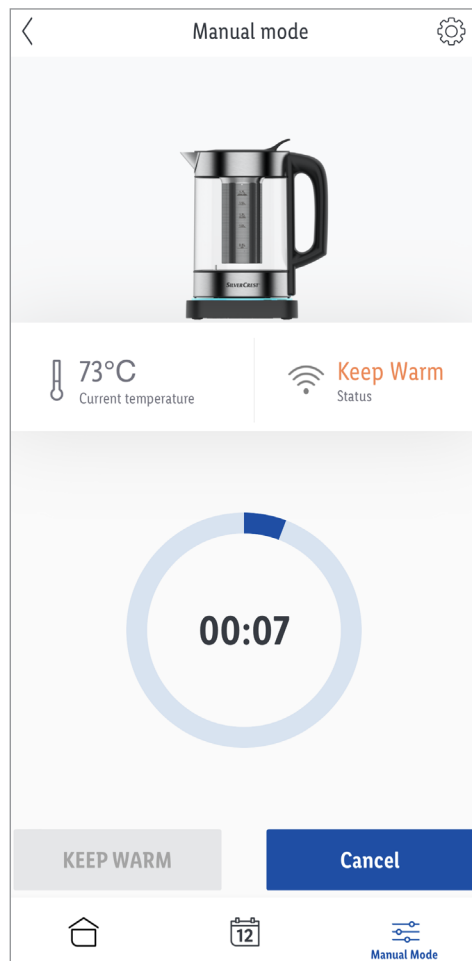

10. Ak je čas udržiavania tepla 0 minút, produkt sa po varení automaticky vypne.

Manuálne prerušenie varenia

ⓘ UPOZORNENIE: Varenie sa dá kedykoľvek manuálne prerušiť jedným z týchto 2 spôsobov:

1a. Ťuknite na **Prerušiť**.

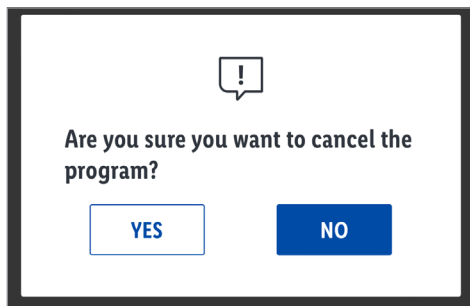

- Ťuknite na **Nie**:
 - Varenie bude pokračovať.
- Ťuknite na **Áno**.
 - Varenie sa ukončí.
 - Tlačidlo **8** zabliká 3×.
 - Produkt vydá 3 akustické signály.

alebo

- 1b. Rýchlovarnú kanvicu **4** zdvihnite z podstavca **7**.

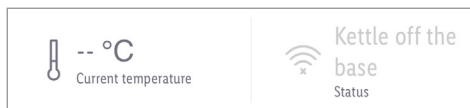

- 2b. Aplikácia zobrazí **Rýchlovarná kanvica je mimo základne**.

- Produkt vydá 3 akustické signály.
- Tlačidlo zabliká 3× a potom bude svietiť trvalo.

- 3b. Rýchlovarnú kanvicu postavte na podstavec a bude pokračovať vo varení.

Odobratie rýchlovarnej kanvice počas času udržiavania tepla

- Keď odobriete rýchlovarnú kanvicu **4** z podstavca **7** počas toho, ako je zapnutá funkcia udržiavania tepla:
 - Ak rýchlovarnú kanvicu odobriete do 3 minút:

Funkcia udržiavania tepla zostane v prevádzke.

Tlačidlo **8** pomaly pulzuje.

Tlačidlo **9** naďalej svieti.

- Ak rýchlovarnú kanvicu odobriete po viac ako 3 minútach:

Produkt sa prepne do pohotovostného režimu.

Tlačidlo naďalej svieti.

Tlačidlo zabliká 2×.

Produkt vydá 2 akustické signály.

- Po uplynutí zvoleného času udržiavania tepla sa produkt prepne do pohotovostného režimu.
 - Tlačidlo zhasne.

● Programy varenia – manuálny režim

- i UPOZORNENIE:** Manuálny režim vám umožňuje naprogramovať si jednotlivé programy varenia. Nastavenia sa nedajú uložiť.



1. Ťuknite na **Manuálny režim**.

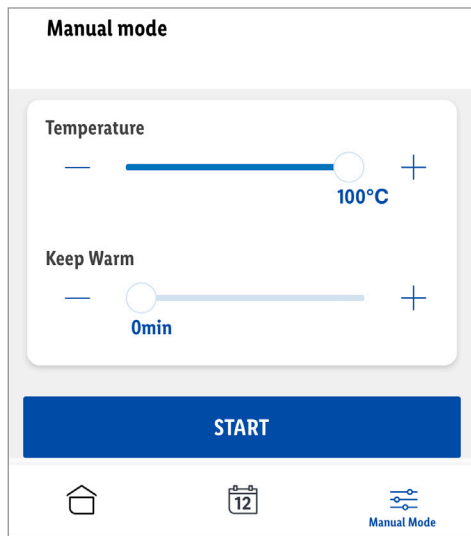

2. Nastavte požadovanú **Teplota** a čas na **Udržiavať teplotu**.
3. Ťuknite na **Spustiť**.
4. Produkt začne variť vodu.

● Programy varenia – program definovaný používateľom

- i UPOZORNENIE:** Pomocou programu definovaného používateľom si môžete naprogramovať dodatočné programy varenia. Nastavenia sa uložia.

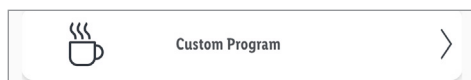

1. Ťuknite na **+ Pridať program definovaný používateľom**.

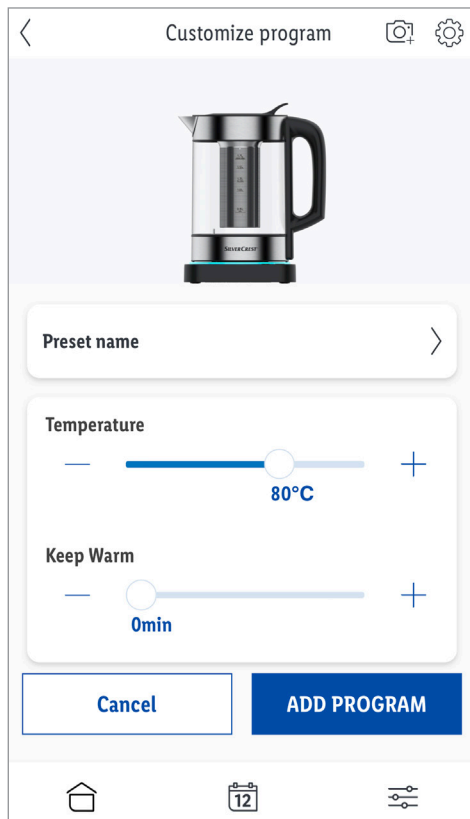

2. **Prednastavené meno:**
Pomenujte program definovaný používateľom.
3. Nastavte požadovanú **Teplota** a čas na **Udržiavať teplotu**.
4. Ťuknite na **PRIDAŤ PROGRAM**.
5. Nastavenia sa uložia.

Program definovaný používateľom – spustiť varenie

- i UPOZORNENIE:** Programy definované používateľom sa dajú spustiť aj na strane s programami varenia.

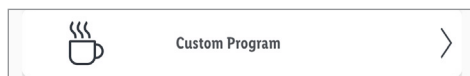

1. Ťuknite na ľubovoľné miesto v oblasti programu definovaného používateľom.
2. Program sa otvorí.
3. Voliteľné – nastavte **Teplota** a čas na **Udržiavať teplotu** na požadované hodnoty.
4. Ťuknite na **Spustiť**.
5. Produkt začne variť vodu.

Vymazať program definovaný používateľom

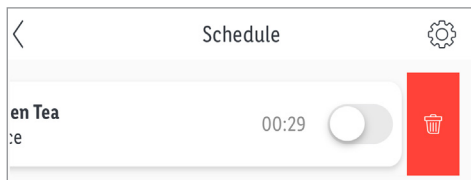

1. V oblasti programu definovaného používateľom potiahnite doľava.

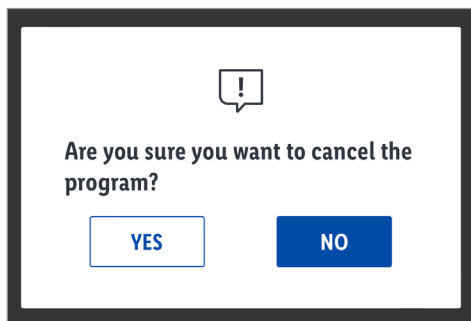

2. Potvrďte voľbu:

Ťuknite na **Áno**.

● Časový plán

- ❗ **UPOZORNENIE:** Aplikácia sa dá naprogramovať tak, že voda sa bude variť v určitých časoch.
- ☐ Príprava: Do rýchlovarnej kanvice [4] vopred nalejte požadované množstvo vody. Zmeňte požadovaný program varenia, ak je to potrebné.



1. Ťuknite na [12].

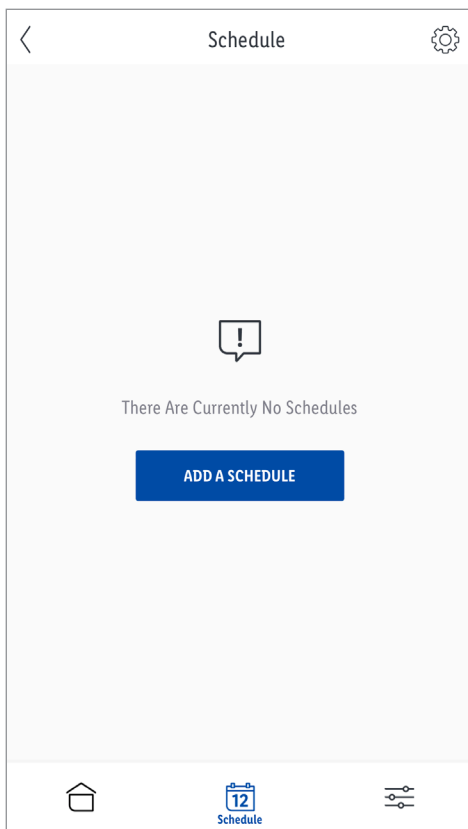

2. Ťuknite na **PRIDAŤ PROGRAM**.

● Časový plán – prehľad

- Otvorí sa strana s časovým plánom:

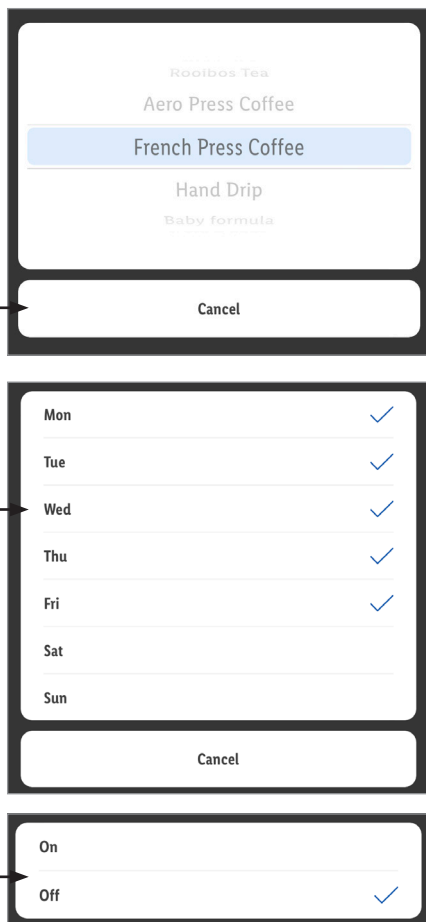
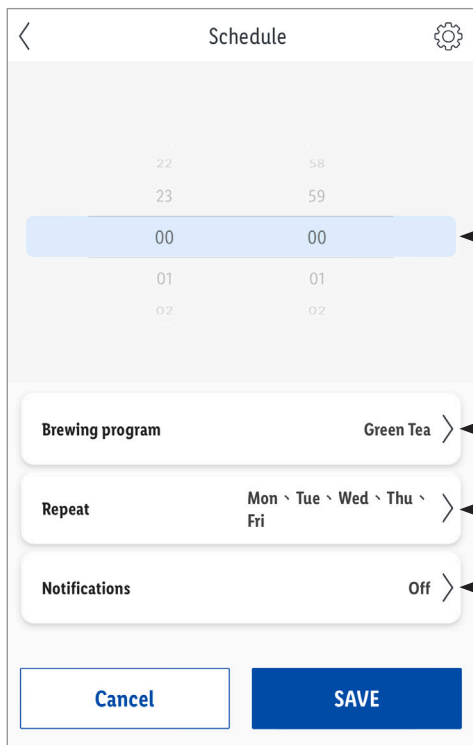

1. V časovom pláne určte požadovaný čas spustenia.
2. Zvoľte jeden z programov varenia.
3. Zvoľte, či chcete časový plán vykonať jednorazovo alebo pravidelne vo vopred definovaných dňoch.
4. Zvoľte, či chcete, aby vám aplikácia poslala notifikáciu, keď sa časový plán začne.

- 5a. Ťknite na **ULOŽIŤ**.

Časový plán sa uloží.
alebo

- 5b. Ťknite na  (Domov), ak chcete opustiť stránku a nechcete uložiť časový plán

Úprava časových plánov

- ❗ **UPOZORNENIE:** Na strane s časovými plánmi sa zobrazuje prehľad všetkých naprogramovaných časových plánov:

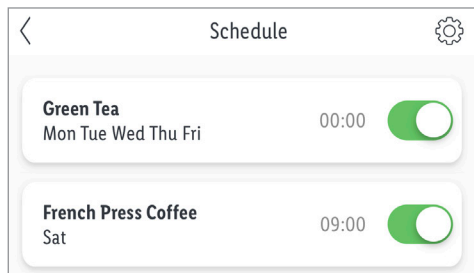

- Aktivujte časový plán:

Ťuknite na .

- Deaktivujte časový plán:

Ťuknite na .

Vymazanie časových plánov

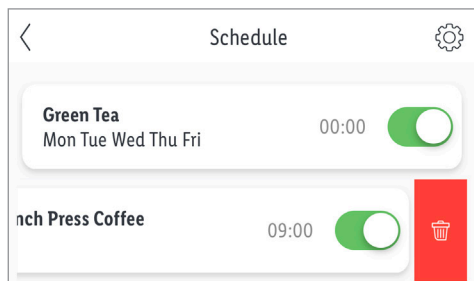

- Po časovom pláne, ktorý nepotrebujete, potiahnite prstom doľava.

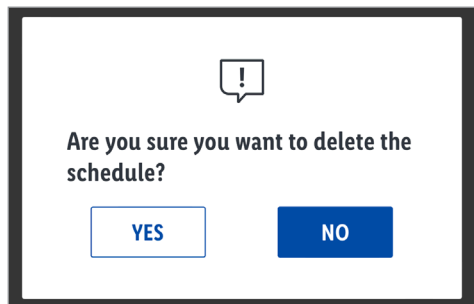

- Potvrďte voľbu: Ťuknite na **Áno**.

● Rozšírené funkcie

- Ťuknite na symbol pre úpravu  > (vpravo hore).

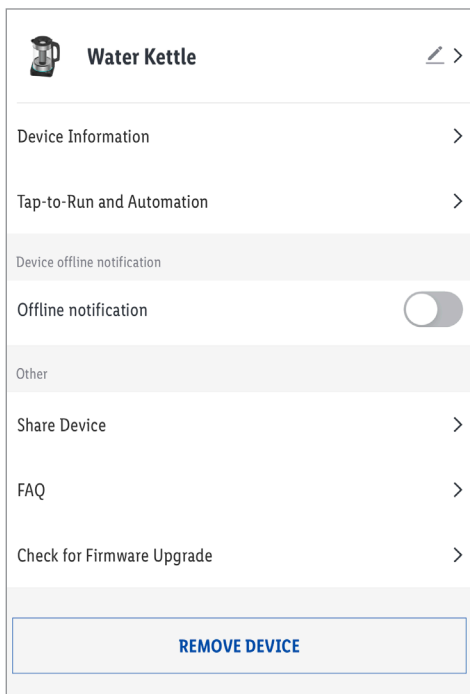

- Ťuknite na symbol pre úpravu  >.

Možnosti voľby:

- **Symbol** :

Zmeniť symbol produktu.

- * **Spraviť fotku**

alebo

- * **Zvoliť z albumu**

- **Názov** :

Premenujte produkt.

- **Miesto** :

Produktu priradiť miestnosť.

- * **i** Vyžaduje sa povolenie na prístup aplikácie k fotoaparátu a archívu fotiek.

Informácie o prístroji :

Zadajte virtuálne ID a časové pásmo produktu.

Scenáre a automatizácia :

Dbajte na smart funkcie/automatizáciu produktu.

Hlásenie offline :

Ak je produkt v režime offline dlhšie ako 30 minút, pošle sa notifikácia.

- Aktivovať notifikácie offline:

Ťuknite na .

- Deaktivovať notifikácie offline:

Ťuknite na .

Povoliť prístroj :

Zdieľajte prístup k produktu s ostatnými členmi rodiny.

Otázky a odpovede (Odstraňovanie porúch):

Tu nájdete často kladené otázky týkajúce sa produktu.

Skontrolovať aktualizáciu firmvéru :

Zobrazí sa verzia firmvéru modulu ZigBee.

Odstrániť prístroj :

Možnosti voľby:

- **Odpojiť :**

Produkt odstrániť z aplikácie. Údaje ostanú uložené v pamäti produktu.

Táto funkcia prepne produkt späť do režimu offline a spustí režim párovania.

Ak chcete odstrániť všetky údaje o produkte a z Cloudu, prečítajte si nasledujúci bod.

- **Odpojte a vymažte všetky údaje :**

Vráťte sa na výrobné nastavenia.

Táto funkcia vymaže z produktu a Cloudu všetky údaje.

- i** Použite túto funkciu, ak chcete produkt niekomu posunúť, zlikvidovať alebo vrátiť výrobcovi.

Uistite sa, či boli z prístroja a Cloudu vymazané všetky údaje.

Postupujte podľa pokynov v aplikácii.

alebo

Prerušit

Prerušit odstránenie prístroja.

Smernica o ochrane údajov

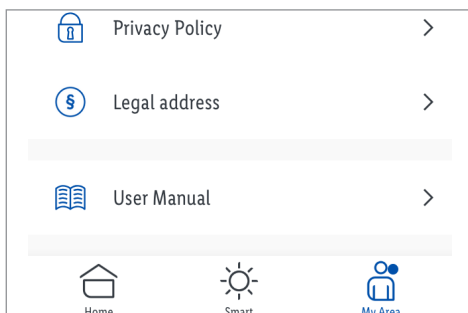

- Záložka  **Ja :**

Smernica o ochrane údajov :

Naša kompletná smernica o ochrane osobných údajov je k dispozícii tu.

Čistenie a starostlivosť

⚠ VÝSTRAHA! Produkt sa nesmie ponárať do vody alebo iných tekutín. Produkt nevkladajte pod tečúcu vodu.

- Produkt pred čistením vždy odpojte od elektrickej siete.
- Pred každým používaním produkt skontrolujte na viditeľné škody.

● Čistenie

- Na čistenie produktu nepoužívajte žiadne abrazívne prostriedky, agresívne riedidlá alebo tvrdé kefy.
- Produkt čistíte mierne navlhčenou handrou. V prípade potreby môžete použiť mierny čistiaci prostriedok.
- Všetky diely očistíte čistou handrou.

● Starostlivosť

Odstránenie usadeného vodného kameňa

i UPOZORNENIE: Vodný kameň znižuje efektivitu produktu a zvyšuje spotrebu energie. Produkt pravidelne kontrolujte na usadený vodný kameň.

1. Rýchlovarnú kanvicu **4** naplňte octovým roztokom (5 až 15 %).
2. Stlačte tlačidlo **8**. Počkajte na automatické vypnutie produktu.
3. Octový roztok nechajte v rýchlovarnej kanvici pôsobiť cez noc. Ďalší deň roztok vylejte.
4. Rýchlovarnú kanvicu naplňte čistou vodou po značku **Water Max** na ukazovateli stavu vody **11**. Nechajte vodu zovrieť.
5. Po uvarení: Vodu vylejte, aby sa odstránil prípadný usadený vodný kameň a zvyšky octu.
6. Vnútro rýchlovarnej kanvice dôkladne vypláchnite vodou z vodovodu.

Čistenie sitka

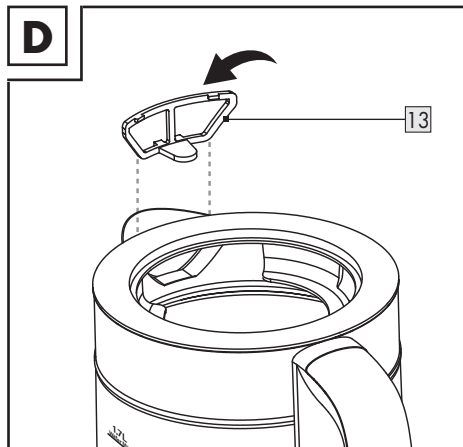

1. Odoberte veko **2**.
2. Sitko **13** uvoľnite tak, že ho vytiahnete za sponu (obr. D).
3. Sitko vypláchnite čistou vodou.

i UPOZORNENIE: Ak sa na sitko na čaj usadil vodný kameň, namočte ho na pár hodín do octového roztoku (5 až 15 %).

4. Sitko vypláchnite čistou vodou.
5. Sitko vložte hornou hranou do horného okraja rýchlovarnej kanvice **4**.

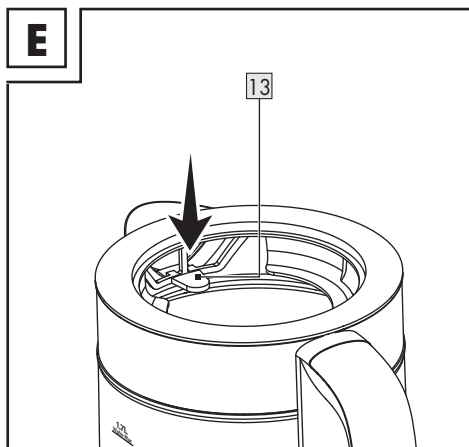

6. Sitko pevne zatlačte na svoje miesto (obr. E).

Čistenie sitka na čaj

1. Odoberte veko [2].
2. Odoberte sitko na čaj [3].
3. Sitko na čaj vypláchnite čistou vodou.
4. Ak sa na sitku na čaj usadil vodný kameň, namočte ho na pár hodín do octového roztoku (5 až 15 %).



5. Sitko na čaj vypláchnite čistou vodou.

6. Sitko na čaj osušte utierkou.

● Skladovanie

- Produkt skladujte v pôvodnom obale, keď ho nepoužívate.
- Produkt skladujte na suchom a deťom neprístupnom mieste.

● Odstraňovanie porúch

Problém	Možná príčina	Riešenie
<input type="checkbox"/> Produkt nefunguje.	<input type="checkbox"/> Napájanie je prerušené.	<input type="checkbox"/> Zásuvku skontrolujte tak, že do nej zapojíte iný elektrický prístroj. <input type="checkbox"/> Sieťovú zástrčku [6] zapojte správne. <input type="checkbox"/> Skontrolujte hlavný spínač.
	<input type="checkbox"/> Produkt je poškodený.	<input type="checkbox"/> Obráťte sa na naše servisné stredisko alebo na odborníka.
<input type="checkbox"/> Tlačidlo  [8] a tlačidlo  [9] blikajú.	<input type="checkbox"/> Produkt sa po prevádzke prehrial bez vody alebo v ňom bolo príliš málo vody.	<input type="checkbox"/> Produkt odpojte od napájania. <input type="checkbox"/> Rýchlovarnú kanvicu [4] dajte dole z podstavca [7]. <input type="checkbox"/> Rýchlovarnú kanvicu vypláchnite studenou vodou. <input type="checkbox"/> Produkt nechajte na pribl. 15 minút vychladnúť.
<input type="checkbox"/> Produkt sa vypne pred tým, ako voda začne vriieť.	<input type="checkbox"/> Vnútro rýchlovarnej kanvice je silno zanesené vodným kameňom.	<input type="checkbox"/> Odstráňte z produktu vodný kameň (pozri „Čistenie a starostlivosť“).
	<input type="checkbox"/> Elektrický obvod zásuvky je preťažený.	<input type="checkbox"/> Skontrolujte sieťové pripojenie.
<input type="checkbox"/> Aplikácia nefunguje podľa popisu.	<input type="checkbox"/> Staršie verzie softvéru môžu niektoré funkcie obmedziť. Novšie verzie softvéru môžu ponúkať vylepšenia.	<input type="checkbox"/> Navštívte centrum podpory v aplikácii: Záložka  Ja : Centrum podpory

Problém	Možná príčina	Riešenie
<input type="checkbox"/> Produkt sa nedá nainštalovať cez aplikáciu.	<input type="checkbox"/> Verzia operačného systému na mobilnom prístroji je príliš stará.	<input type="checkbox"/> Produkt nainštalujte cez mobilný prístroj s vhodným operačným systémom (pozri „Inštalácia aplikácie“).
	<input type="checkbox"/> Rušivé zdroje medzi produktom a WLAN routerom.	<input type="checkbox"/> Pri párovaní produktu zapnite WLAN a Bluetooth.
<input type="checkbox"/> Ovládací panel/displej aplikácie funguje ako zvyčajne, ale ohrievací prvok nefunguje/voda sa nezohrieva.	<input type="checkbox"/> V dôsledku prehriatia alebo prevádzky bez vody sa aktivoval tepelný chránič.	<input type="checkbox"/> Produkt odpojte od napájania. <input type="checkbox"/> Rýchlovarnú kanvicu [4] dajte dole z podstavca [7]. <input type="checkbox"/> Rýchlovarnú kanvicu vypláchnite studenou vodou. <input type="checkbox"/> Produkt nechajte na pribl. 15 minút vychladnúť.

● Likvidácia

- i** Skôr ako produkt niekomu odovzdáte, zlikvidujete alebo vrátite výrobcovi, uistite sa, že boli vymazané všetky údaje z produktu aj Cloudu.

Postupujte pritom podľa nasledujúcej kapitoly:

„Rozšírené funkcie“, bod menu: **Odpojte a vymažte všetky údaje**

Obal pozostáva z ekologických materiálov, ktoré môžete odovzdať na miestnych recyklačných zberných miestach.



Všimajte si prosím označenie obalových materiálov pre triedenie odpadu, sú označené skratkami (a) a číslami (b) s nasledujúcim významom: 1–7: Plasty/20–22: Papier a kartón/80–98: Spojené látky.

Výrobok:



O možnostiach likvidácie opotrebovaného výrobku sa môžete informovať na Vašej obecnej alebo mestskej správe.



Ak výrobok doslúžil, v záujme ochrany životného prostredia ho neodhodte do domového odpadu, ale odovzdajte na odbornú likvidáciu. Informácie o zberných miestach a ich otváracích hodinách získate na Vašej príslušnej správe.

● Záruka

Tento výrobok bol dôkladne vyrobený podľa prísnych akostných smerníc a pred dodaním svedomito testovaný. V prípade nedostatkov tohto výrobku Vám prináležia zákonné práva voči predajcovi produktu. Tieto zákonné práva nie sú našou nižšie uvedenou zárukou obmedzené.

Na tento produkt poskytujeme 3-ročnú záruku od dátumu nákupu. Záručná doba začína plynúť dátumom kúpy. Starostlivo si prosím uschovajte originálny pokladničný lístok. Tento doklad je potrebný ako dôkaz o kúpe.

Ak sa v rámci 3 rokov od dátumu nákupu tohto výrobku vyskytne chyba materiálu alebo výrobná chyba, výrobok Vám bezplatne opravíme alebo vymeníme – podľa nášho výberu. Táto záruka zaniká, ak bol produkt poškodený, neodborne používaný alebo neodborne udržiavaný.

Poskytnutie záruky sa vzťahuje na chyby materiálu a výrobné chyby. Táto záruka sa nevzťahuje na časti produktu, ktoré sú vystavené normálnemu opotrebovaniu, a preto ich je možné považovať za opotrebovateľné diely (napr. batérie) alebo na poškodenia na rozbitných dieloch, napr. na spínači, akumulátorových batériách alebo častiach, ktoré sú zhotovené zo skla.

● **Postup v prípade poškodenia v záruke**

Pre zaručenie rýchleho spracovania Vašej požiadavky dodržte prosím nasledujúce pokyny:

Pre všetky otázky majte pripravený pokladničný doklad a číslo výrobku (IAN 379256_2201) ako dôkaz o kúpe.

Číslo výrobku nájdete na typovom štítku, gravúre, na prednej strane Vášho návodu (dole vľavo) alebo ako nálepku na zadnej alebo spodnej strane.

Ak sa vyskytnú funkčné poruchy alebo iné nedostatky, najskôr telefonicky alebo e-mailom kontaktujte následne uvedené servisné oddelenie.

Produkt označený ako defektný potom môžete s priloženým dokladom o kúpe (pokladničný lístok) a uvedením, v čom spočíva nedostatok a kedy sa vyskytol, bezplatne odoslať na Vám oznámenú adresu servisného pracoviska.

● **Servis**

SK **Servis Slovensko**

Tel.: 0800 008158

E-pošta: owim@lidl.sk

● **Zjednodušené EÚ vyhlásenie o zhode**

Týmto spoločnosť OWIM GmbH & Co. KG, Stiftsbergstraße 1, 74167 Neckarsulm, NEMECKO prehlasuje, že výrobok RÝCHLOVARNÁ KANVICA WLAN SMART, HG09434 je v súlade so smernicou 2014/53/EÚ a 2011/65/EÚ.

Plné znenie EÚ vyhlásenia o zhode je k dispozícii na tejto internetovej adrese: www.owim.com



OWIM GmbH & Co. KG

Stiftsbergstraße 1
74167 Neckarsulm
GERMANY

Model No.: HG09434

Version: 09/2022

IAN 379256_2201

