

lupilu®

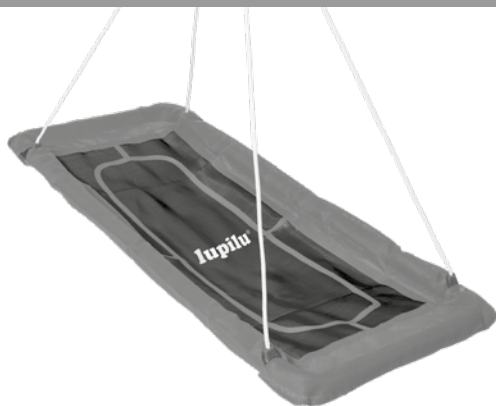

NEST SWING NESTSCHAUKEL BALANÇOIRE NID D'OISEAU

(GB) (IE) (NI) (MT)

NEST SWING

Instructions for use

(FR) (CH) (BE)

BALANÇOIRE NID D'OISEAU

Notice d'utilisation

(PL)

HUŚTAWKA BOCIANIE GNIAZDO

Instrukcja użytkowania

(SK)

HOJDAČKA

Návod na používanie

(DK)

REDEGYNGE

Brugervejledning

(HU)

FÉSZEKHINTA

Használati útmutató

(DE) (AT) (CH) (BE)

NESTSCHAUKEL

Gebrauchsanweisung

(NL) (BE)

NESTSCHOMMEL

Gebruiksaanwijzing

(CZ)

ZÁVĚSNÁ HOUPAČKA

Návod k použití

(ES)

COLUMPIO NIDO

Instrucciones de uso

(IT) (CH) (MT)

ALTALENA A CESTO

Istruzioni d'uso



IAN 509361_2507

(GB) (IE) (NI) (DE) (AT) (CH) (FR) (BE)
(NL) (PL) (CZ) (SK) (ES) (DK) (IT) (HU)

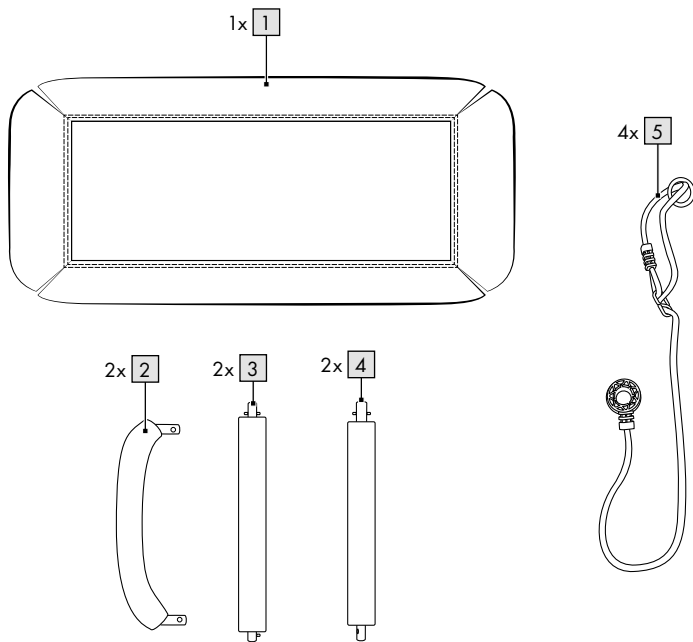
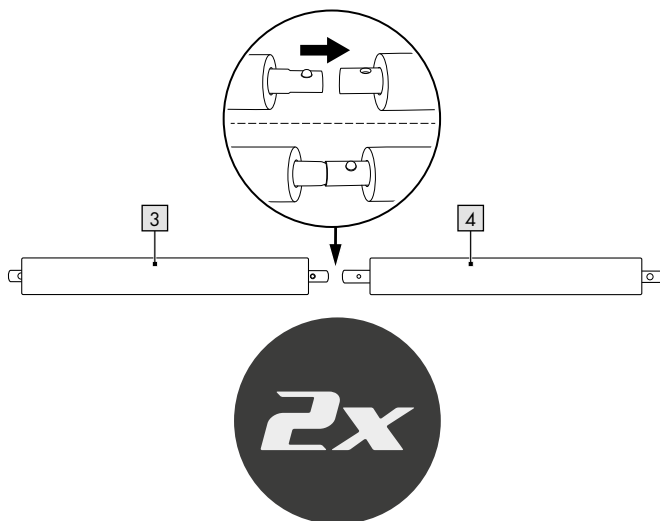
A**B**

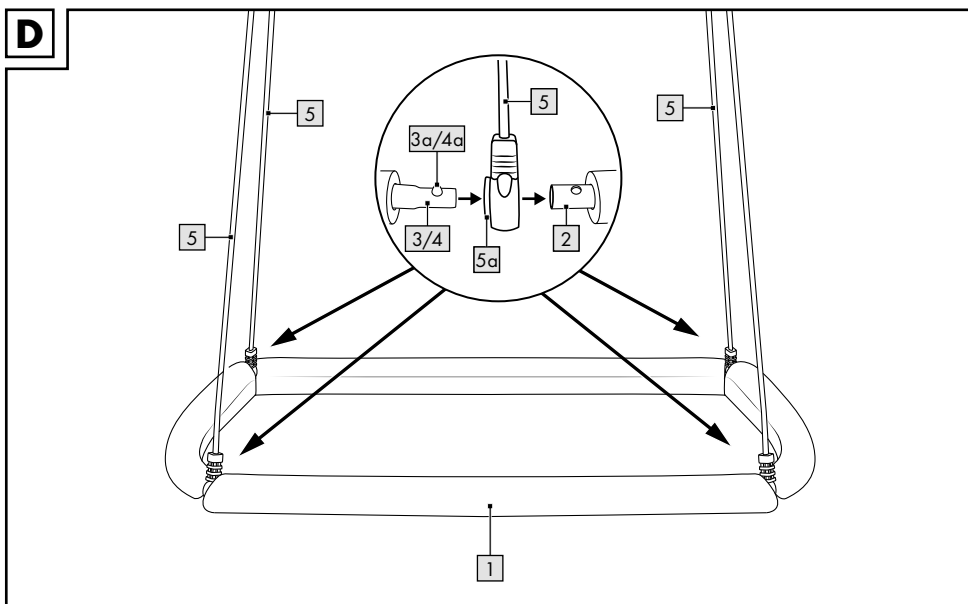
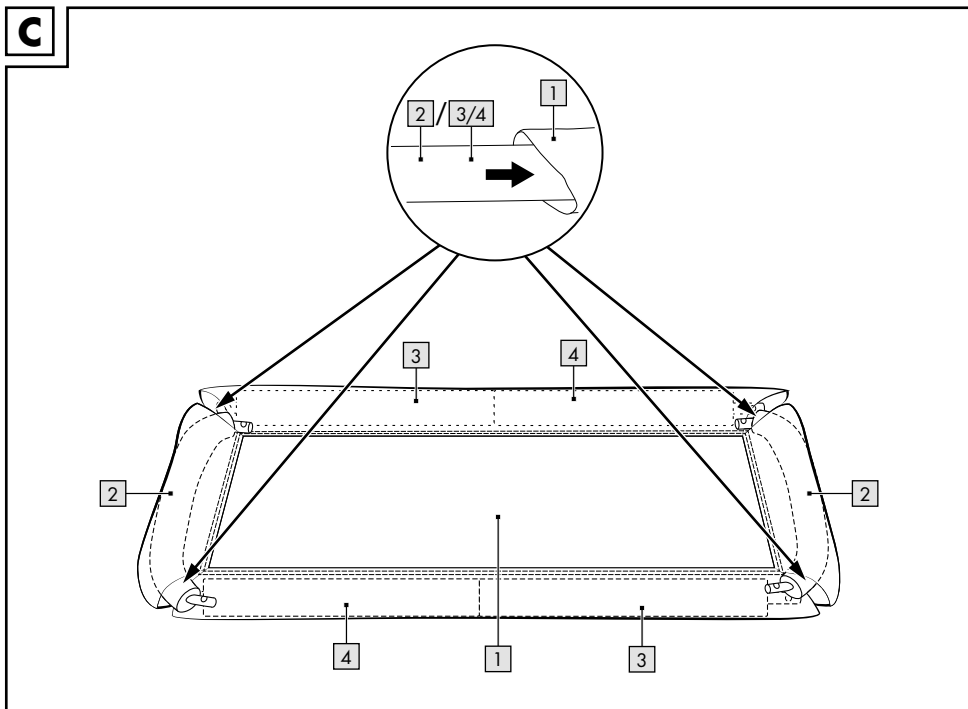

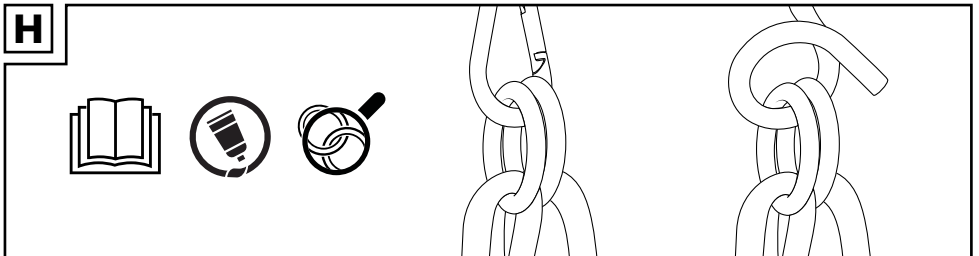
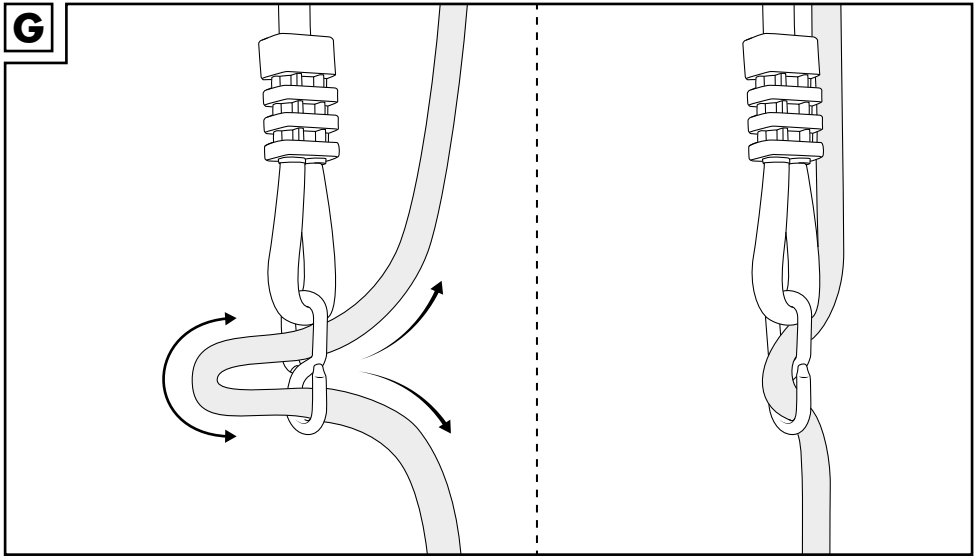
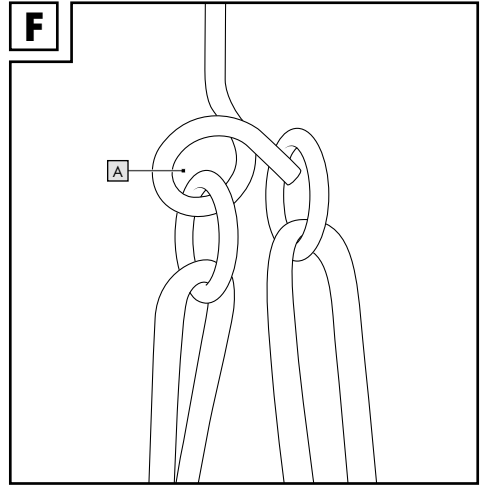
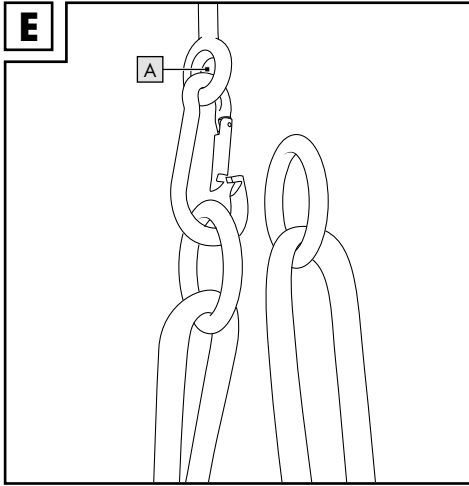

I

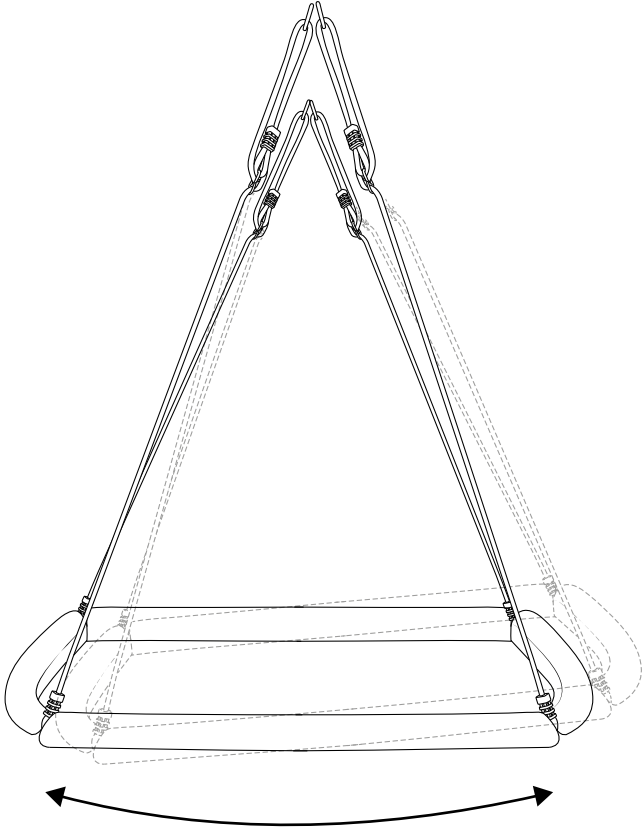

Congratulations!

You have chosen to purchase a high-quality product. Familiarise yourself with the product before using it for the first time.

 **Read the following instructions for use carefully.**

Use the product only as described and only for the given areas of application. Store these instructions for use carefully. When passing the product on to third parties, please also hand over all accompanying documents.

Package contents (Fig. A)

- 1 x nest swing, disassembled (1-4)
- 4 x cable with adjustment lug and suspension elements (5)
- 1 x instructions for use

Technical data

 Maximum weight limit of the product:
150kg

Height adjustable: 105-180cm

Dimensions: 167 x 71cm

 Grease suspension hooks and eyelets with waterproof machine oil

 Check rings, hooks and eyelets regularly

 Date of manufacture (month/year):
11/2025

 Delta-Sport Handelskontor GmbH hereby declares that this product complies with the essential requirements and the other relevant provisions.

 UK Conformity Assessed
Delta-Sport Handelskontor GmbH hereby declares that this product complies with the essential requirements and the other relevant provisions.

Intended use

This product is a toy for private use and for children aged 3 years and above.

The product may not be used in public facilities such as playgrounds, schools, etc.

Safety information

- Warning. The packaging and mounting materials are not a constituent part of the toy and they must be removed in all cases for safety reasons before the product is given to children to play with.

Risk of injury!

- Warning. Not suitable for children under 36 months. Risk of falling.
- Warning. Not suitable for children under 36 months. Strangulation hazard. Long cord.
- Warning. Only for domestic use.
- Warning. The distance between the swing seat and the ground must be at least 35cm.
- Warning. Intended for outdoor use.
- Children may only play with the product under adult supervision.
- Maximum weight limit of the product: 150kg.
- The swing may only be mounted on fixtures with sufficient stability (solid wood frames, metal frames or concrete ceilings).
- Adult assembly required. Ensure that the product and all components are not given to children until after assembly.
- Mount the swing only as described in this manual. Other mounting methods could damage the cables or mounting materials.
- Before each use, an adult must inspect the mounting of the cables, protective covers, side reinforcements, hooks and rings, to avoid injuries caused by defective parts. As soon as the swing's mounting elements show defects, the swing must not be used anymore. Check also whether all screws and nuts are tightened firmly before each use and tighten them if necessary.
- All covers of screws and sharp edges must be checked by an adult before each use and replaced if necessary.
- Defective parts should only be replaced with original spare parts and according to the manufacturer's instructions.

- The swing must not be mounted near steps.
- Mount the swing far enough away from other objects so that no one can be injured. In doing so, consider the radius the swing will reach when it is swinging.
- Make sure there are no sharp-edged or hard objects within the swinging area.
- Do not mount the swing above concrete, asphalt or other hard surfaces.
- Use the appropriate mounting materials for mounting the swing onto wood or metal frames or concrete ceilings (see 'Mounting the swing').
- When mounting on wooden frames or wooden beams, the mounting hook must pass all the way through the wood and be secured with a nut from above.
- Make sure your child does not wear a helmet or clothing with cords when using this product, as these may get caught and the child could be injured.
- Do not jump off the product while it is swinging. Only get off the swing when it has come to a complete stop.
- Ensure there is enough space around the product from objects and other people, so that no one can be injured.
- The product should be a suitably safe distance of at least 2m away from buildings, stairs, fences, walls, water, overhanging branches, washing lines, electrical wires and other obstacles.
- Be aware that the product can heat up in intense sunlight.
- No technical alterations may be made to the product.

Mounting the swing

Before using the product for the first time, use a commercially available, waterproof machine oil to grease the metal suspension rings on the nest swing as well as the customer-supplied mounting hooks, which are subject to constant friction.

1. Select a level and clean surface with enough room to assemble the product.
2. Lay the seat cover (1) out on the floor.

3. For each side, connect one side tube with a locking pin (3) to one without a locking pin (4) (Fig. B).
4. Guide the connected side tubes (3/4) and the corner tubes (2) through the loops around the edge of the seat cover (1) (Fig. C).
5. Lay the cables with the suspension elements (5) between the ends of the tube (2), (3/4). The protrusion (5a) at the suspension element must show at the thinner end of the side tubes (3/4) (Fig. D).
6. Connect the tubes (2), (3/4) together. To do this, press the locking pins (3a/4a) at the thinner end of the side tube down, guide the thin end through the protrusion (5a) and then into the thicker end (2) (Fig. D).

Note: the parts are correctly locked when the locking pin is audibly engaged.

Important: only mount the swing on fixtures where you can guarantee sufficient stability with absolute certainty. For mounting, use commercially available swing hooks with min. 10mm thickness and a safety function to prevent unintentional release. When mounting on wooden beams, the attachment must pass all the way through the wood and be secured with a nut from above to ensure a sufficiently secure connection.

Various mounting hooks

Note: to mount the product, you need two mounting hooks, to which two cables on each of the long sides are attached.

Only mount the swing on suitable mounts.

These are:

- No. 1: closed mounting eyelets that are attached to the swing elements with carabiner hooks (Fig. E).
- No. 2: commercially available swing hooks with a safety function that prevents unintentional release (Fig. F).

Note! The eye of the mounting eyelets (A) must be aligned transversely to the swinging direction so that the swing's mounting element is not damaged too much during use.

Note: observe the direction of oscillation as shown in Fig. I.

Setting the height of the swing

The height of the seat can be adjusted at the ring at the top of the swing. After you have set the length of the cable, it will tighten again under load (Fig. G). Adjust the length of both cables so the swing is perfectly balanced.

Maintenance (Fig. H)

Regularly check that the product's rings, hooks and lugs are in perfect condition, and grease the product's suspension rings as well as the customer-supplied suspension hooks with commercially available, waterproof machine grease. Alternatively, use chain lubricant.

Storage, cleaning

When not in use, always store the product clean and dry at room temperature. Clean only with water and wipe dry afterwards with a cloth. **IMPORTANT!** Never clean the product with harsh cleaning agents.

Disposal



Dispose of the product and packaging materials in accordance with current local regulations. Store the packaging materials (foil bags, for example) out of the reach of children. For further information about disposal of the product no longer needed, contact your local council. Dispose of the product and the packaging in an environmentally friendly manner.



The Recycling Code distinguishes different materials to be returned for recycling. The Code consists of the recycling symbol for the recycling process and a number that identifies the material.

Notes on the guarantee and service handling

The product was produced with great care and under continuous quality control. DELTA-SPORT HANDELSKONTOR GmbH gives private end customers a three-year guarantee on this product from the date of purchase (guarantee period) in accordance with the following provisions.

The guarantee is only valid for material and manufacturing defects. The guarantee does not cover parts that are subject to normal wear and tear and that are thus considered wear parts (e.g. batteries) and it does not cover fragile parts such as switches or parts that are made of glass. Claims under this guarantee are excluded if the product has been used incorrectly, improperly, or contrary to the intended purpose, or if the provisions in the instructions for use were not observed, unless the end customer proves that a material or manufacturing defect exists that was not caused by one of the aforementioned circumstances.

Claims under the guarantee can only be made within the guarantee period by presenting the original sales receipt. Please therefore keep the original sales receipt. The guarantee period is not extended by any repairs carried out under the guarantee, under statutory guarantees, or as a gesture of goodwill. This also applies to replaced and repaired parts.

If you wish to make a claim please first contact the service hotline mentioned below or contact us by e-mail. If there is a guarantee case, then the product will be repaired or replaced free of charge to you or the purchase price will be refunded, depending on our choice. There are no further rights from the guarantee.

Your legal rights, in particular guarantee claims against the respective seller, are not limited by this guarantee.

IAN: 509361_2507

(GB) Service Great Britain
Tel.: 0800 404 7657
E-Mail: deltasport@idl.co.uk

(IE) Service Ireland
(NI) Tel.: 1800 101010
E-Mail: deltasport@idl.ie

(MT) Service Malta
Tel.: 80062230
E-Mail: deltasport@idl.com.mt

Herzlichen Glückwunsch!

Mit Ihrem Kauf haben Sie sich für einen hochwertigen Artikel entschieden. Machen Sie sich vor der ersten Verwendung mit dem Artikel vertraut.



Lesen Sie hierzu aufmerksam die nachfolgende Gebrauchsanweisung.

Benutzen Sie den Artikel nur wie beschrieben und für die angegebenen Einsatzbereiche. Bewahren Sie diese Gebrauchsanweisung gut auf. Händigen Sie alle Unterlagen bei Weitergabe des Artikels an Dritte ebenfalls mit aus.

Lieferumfang (Abb. A)

- 1 x Nestschaukel, zerlegt (1-4)
- 4 x Seil mit Verstellöse und Aufhängung (5)
- 1 x Gebrauchsanweisung

Technische Daten



Maximale Belastung des Artikels: 150 kg

Höhenverstellbar: 105 - 180 cm

Maße: 167 x 71 cm



Aufhängungshaken und -ösen mit wasserfestem Maschinenfett fetten



Ringe, Haken und Ösen regelmäßig prüfen



Herstellungsdatum (Monat/Jahr):
11/2025



Hiermit erklärt Delta-Sport Handelskontor GmbH, dass dieser Artikel mit den grundlegenden Anforderungen und den übrigen einschlägigen Bestimmungen übereinstimmt.

Bestimmungsgemäße Verwendung

Dieser Artikel ist ein Spielzeug für Kinder ab 3 Jahren für den privaten Gebrauch.

Der Artikel darf nicht auf öffentlichen Einrichtungen wie Spielplätzen, in Schulen etc. benutzt werden.

Sicherheitshinweise

- Achtung. Alle Verpackungs- und Befestigungsmaterialien sind nicht Bestandteil des Spielzeugs und müssen aus Sicherheitsgründen stets entfernt werden, bevor der Artikel Kindern zum Spielen übergeben wird.



Verletzungsgefahr!

- Achtung. Nicht für Kinder unter 36 Monaten geeignet. Sturzgefahr.
- Achtung. Nicht für Kinder unter 36 Monaten geeignet. Strangulationsgefahr. Lange Schnur.
- Achtung. Nur für den Hausgebrauch.
- Achtung. Der Abstand zwischen dem Sitzelement der Schaukel und dem Boden muss mindestens 35 cm betragen.
- Achtung. Für die Verwendung im Freien bestimmt.
- Kinder dürfen nur unter Aufsicht Erwachsener mit dem Artikel spielen.
- Maximale Belastung des Artikels: 150 kg.
- Die Schaukel darf nur an Einrichtungen mit ausreichender Standfestigkeit (massive Holzgerüste, Metallgerüste oder Betondecken) montiert werden.
- Der Zusammenbau ist durch einen Erwachsenen vorzunehmen. Achten Sie darauf, dass der Artikel und sämtliche Bestandteile bzw. Komponenten nur im aufgebauten Zustand an das Kind übergeben werden.
- Montieren Sie die Schaukel nur wie in dieser Anleitung beschrieben, andere Befestigungsmethoden können das Seil oder das Halteelement beschädigen.

- Die Befestigung der Seile, Schutzabdeckungen der Seitenverstärkungen, Haken und Ringe sind vor jedem Gebrauch durch Erwachsene zu überprüfen, um Verletzungen durch defekte Teile zu vermeiden. Sobald das Befestigungselement der Schaukel Mängel aufweist, darf die Schaukel nicht mehr verwendet werden. Prüfen Sie ebenfalls vor jedem Gebrauch, ob alle Schrauben und Muttern fest angezogen sind und ziehen Sie diese bei Bedarf nach.
- Alle Abdeckungen von Schrauben und scharfen Kanten sind vor jedem Gebrauch von einem Erwachsenen zu überprüfen und bei Bedarf auszutauschen.
- Defekte Teile sind nur mit Original-Ersatzteilen und entsprechend den Anweisungen des Herstellers auszutauschen.
- Die Schaukel darf nicht in der Nähe von Treppen angebracht werden.
- Befestigen Sie die Schaukel mit so viel Platz zu anderen Gegenständen, dass niemand verletzt werden kann. Beachten Sie dabei den Radius, den die Schaukel beim Schwingen erreicht.
- Achten Sie darauf, dass sich im Schaukelbereich keine kantigen oder harten Gegenstände befinden.
- Befestigen Sie die Schaukel nicht über Beton, Asphalt oder sonstigen harten Oberflächen.
- Verwenden Sie für die jeweilige Montage in Holz- oder Metallgerüsten sowie in Betondecken geeignetes Befestigungsmaterial (siehe Montage der Schaukel).
- Bei der Befestigung in Holzgerüsten bzw. Holzbalken muss der Befestigungshaken komplett durch das Holz gesteckt und von oben mit einer Mutter gekontert werden.
- Achten Sie darauf, dass Ihr Kind bei der Verwendung des Artikels keinen Helm oder Kleidung mit Kordeln trägt, da diese sich verfangen und das Kind sich verletzen könnte.

- Nicht von dem Artikel abspringen, solange dieser schwingt. Erst absteigen, wenn der Artikel zum Stillstand gekommen ist.
- Achten Sie auf genügend Platz zu Gegenständen und anderen Personen, damit niemand verletzt werden kann.
- Der Artikel sollte einen angemessenen Sicherheitsabstand von mindestens 2 m zu Gebäuden, Treppen, Zäunen, Mauern, Gewässern, überhängenden Ästen, Wäscheleinen, elektrischen Leitungen und anderen Hindernissen haben.
- Beachten Sie, dass sich der Artikel bei starker Sonneneinstrahlung erhitzen kann.
- An dem Artikel dürfen keine technischen Änderungen vorgenommen werden.

Montage der Schaukel

Fetten Sie die metallenen Aufhängungsringe der Nestschaukel sowie Ihre kundenseitigen Aufhängungshaken, die ständiger Reibung ausgesetzt sind, vor dem ersten Gebrauch mit handelsüblichem wasserfesten Maschinenfett ein.

1. Wählen Sie eine ebene und saubere Fläche mit genügend Platz aus, um den Artikel aufzubauen.
2. Legen Sie die Sitzauflage (1) ausgebreitet auf den Boden.
3. Stecken Sie jeweils ein gerades Seitenrohr mit und eines ohne Arretierpin (3),(4) zusammen (Abb. B).
4. Führen Sie die zusammengesteckten Seitenrohre (3/4) und die Eckrohre (2) durch die Laschen am Rand der Sitzauflage (1) (Abb. C).
5. Legen Sie die Seile mit den Aufhängungen (5) zwischen die Enden der Rohre (2), (3/4). Die Ausstülpung (5a) an der Aufhängung muss zum dünneren Ende der Seitenrohre (3/4) zeigen (Abb. D).
6. Stecken Sie die Rohre (2), (3/4) zusammen. Drücken Sie hierzu die Arretierpins (3a/4a) am dünneren Ende des Seitenrohrs herunter, führen das dünne Ende durch die Ausstülpung (5a) und anschließend in das dickere Ende (2) (Abb. D).

Hinweis: Die Teile sind richtig arretiert, wenn die Arretierpins hörbar eingerastet sind.

Wichtig: Befestigen Sie die Schaukel nur an Einrichtungen, bei denen Sie mit absoluter Sicherheit eine ausreichende Festigkeit garantieren können. Verwenden Sie zur Montage mind. 10 mm starke und marktübliche Schaukelhaken mit Sicherungsfunktion, um ein unbeabsichtigtes Lösen zu verhindern. In Holzbalken muss die Befestigung komplett durch das Holz gesteckt sein und von oben gekontert werden, um eine ausreichend sichere Verbindung zu erreichen.

Unterschiedliche Befestigungshaken

Hinweis: Für die Befestigung des Artikels benötigen Sie zwei Befestigungshaken, in die je zwei Seile der Längsseiten eingehängt werden.

Befestigen Sie das Schaukelelement nur an geeigneten Halterungen. Diese sind:

Nr. 1: geschlossene Halterungsösen, die über Karabinerhaken an den Schaukelelementen befestigt werden (Abb. E).

Nr. 2: marktübliche Schaukelhaken mit Sicherungsfunktion, um ein unbeabsichtigtes Lösen zu verhindern (Abb. F).

Hinweis: Das Auge der Halterungsösen (A) muss quer zur Schaukelrichtung angebracht werden, damit das Befestigungselement der Schaukel bei der Nutzung nicht zu stark beschädigt wird.

Hinweis: Beachten Sie die Schwingrichtung gemäß Abb. I.

Höheneinstellung des Schaukelelements

Durch den Ring am oberen Ende der Schaukel kann die Höhe der Sitzauflage eingestellt werden. Nachdem Sie die Länge des Seils eingestellt haben, zieht es sich bei Belastung wieder fest (Abb. G). Stellen Sie die Länge der beiden Seile so ein, dass sich die Schaukel in absoluter Waage befindet.

Wartung (Abb. H)

Überprüfen Sie Ringe, Haken und Ösen des Artikels regelmäßig auf einwandfreien Zustand und fetten Sie die Artikel-Aufhängungsringe sowie Ihre kundenseitigen Aufhängungshaken wiederkehrend mit handelsüblichem wasserfestem Maschinenfett ein. Alternativ können Sie ein Kettenhaffett nutzen.

Lagerung, Reinigung

Lagern Sie den Artikel bei Nichtbenutzung immer trocken und sauber bei Raumtemperatur. Nur mit Wasser reinigen und anschließend mit einem Reinigungstuch trockenwischen. **WICHTIG!** Nie mit scharfen Reinigungsmitteln reinigen.

Hinweise zur Entsorgung



Entsorgen Sie den Artikel und die Verpackungsmaterialien entsprechend den aktuellen örtlichen Vorschriften.

Bewahren Sie Verpackungsmaterialien (wie z. B. Folienbeutel) für Kinder unerschwinglich auf. Weitere Informationen zur Entsorgung des ausgedienten Artikels erhalten Sie bei Ihrer Gemeinde- oder Stadtverwaltung. Entsorgen Sie den Artikel und die Verpackung umweltschonend.



Der Recycling-Code dient der Kennzeichnung verschiedener Materialien zur Rückführung in den Wiederverwertungskreislauf (Recycling). Der Code besteht aus einem Recyclingsymbol für den Verwertungskreislauf und einer Nummer, die das Material kennzeichnet.

Hinweise zur Garantie und Serviceabwicklung

Der Artikel wurde mit großer Sorgfalt und unter ständiger Kontrolle produziert. DELTA-SPORT HANDELSKONTOR GmbH räumt privaten Endkunden auf diesen Artikel drei Jahre Garantie ab Kaufdatum (Garantiefrist) nach Maßgabe der folgenden Bestimmungen ein. Die Garantie gilt nur für Material- und Verarbeitungsfehler.

Die Garantie erstreckt sich nicht auf Teile, die der normalen Abnutzung unterliegen und deshalb als Verschleißteile anzusehen sind (z. B. Batterien) sowie nicht auf zerbrechliche Teile wie Schalter oder Teile, die aus Glas gefertigt sind. Ansprüche aus dieser Garantie sind ausgeschlossen, wenn der Artikel unsachgemäß oder missbräuchlich oder nicht im Rahmen der vorgesehenen Bestimmung oder des vorgesehenen Nutzungsumfangs verwendet wurde oder Vorgaben in der Anleitung/Anweisung nicht beachtet wurden, es sei denn, der Endkunde weist nach, dass ein Material- oder Verarbeitungsfehler vorliegt, der nicht auf einem der vorgenannten Umstände beruht.

Ansprüche aus der Garantie können nur innerhalb der Garantiefrist unter Vorlage des Originalkassenbelegs geltend gemacht werden. Bitte bewahren Sie deshalb den Originalkassenbeleg auf. Die Garantiefrist wird durch etwaige Reparaturen aufgrund der Garantie, gesetzlicher Gewährleistung oder Kulanz nicht verlängert. Dies gilt auch für ersetzte und reparierte Teile. Bitte wenden Sie sich bei Beanstandungen zunächst an die untenstehende Service-Hotline oder setzen Sie sich per E-Mail mit uns in Verbindung. Liegt ein Garantiefall vor, wird der Artikel von uns – nach unserer Wahl – für Sie kostenlos repariert, ersetzt oder der Kaufpreis erstattet. Weitere Rechte aus der Garantie bestehen nicht. Ihre gesetzlichen Rechte, insbesondere Gewährleistungsansprüche gegenüber dem jeweiligen Verkäufer, werden durch diese Garantie nicht eingeschränkt.

IAN: 509361_2507

- Ⓓ🇪 Kundenservice Deutschland
Tel.: 0800 5435 111
E-Mail: deltasport@lidl.de
- Ⓓ🇦🇹 Service Österreich
Tel.: 0800 447744
E-Mail: deltasport@lidl.at
- Ⓓ🇨🇭 Service Schweiz
Tel.: 0800 56 44 33
E-Mail: deltasport@lidl.ch
- Ⓓ🇧🇪 Service Belgien
Tel.: 0800 12089
E-Mail: deltasport@lidl.be

Félicitations !

Vous venez d'acquérir un article de grande qualité. Avant la première utilisation, familiarisez-vous avec l'article.



Pour cela, veuillez lire attentivement la notice d'utilisation suivante.

Utilisez l'article uniquement comme indiqué et pour les domaines d'utilisation mentionnés. Conservez bien cette notice d'utilisation. Si vous cédez l'article à un tiers, veuillez à lui remettre l'ensemble de la documentation.

Étendue de la livraison (fig. A)

1 balançoire nid, démontée (1 - 4)
4 câbles avec œillets de réglage et suspension (5)
1 notice d'utilisation

Caractéristiques techniques



Charge maximale de l'article : 150 kg

Réglage en hauteur : 105 - 180 cm

Dimensions : 167 x 71 cm



Lubrifier les crochets et œillets de suspension avec de la graisse hydrofuge pour machines



Contrôler régulièrement les anneaux, crochets et œillets



Date de fabrication (mois/année) : 11/2025



Par la présente, Delta-Sport Handelskontor GmbH déclare que cet article est conforme aux exigences essentielles et aux autres dispositions applicables.

Utilisation conforme à sa destination

Cet article est un jouet pour les enfants à partir de 3 ans destiné à un usage privé. L'article ne doit pas être utilisé dans des infrastructures publics comme des aires de jeux, les écoles etc.

Consignes de sécurité

- Attention. Les matériaux d'emballage et de fixation ne font pas partie du jouet et doivent toujours être enlevés pour des raisons de sécurité avant que le produit ne soit remis aux enfants pour jouer.



Risque de blessure !

- Attention. Ne convient pas aux enfants de moins de 36 mois. Risque de chute.
- Attention. Ne convient pas aux enfants de moins de 36 mois. Danger de strangulation. Longue corde.
- Attention. Réservé à un usage familial.
- Attention. La distance entre le siège de la balançoire et le sol doit être de 35 cm au minimum.
- Attention. Convient à une utilisation extérieure.
- Les enfants ne doivent jouer avec l'article que sous la surveillance d'un adulte.
- Charge maximale de l'article : 150 kg.
- La balançoire ne doit être montée que sur des installations suffisamment résistantes (infrastructures en bois massif, infrastructures métalliques ou plafonds en béton).
- Assemblage par un adulte requis. Assurez-vous que lorsque vous le donnez à un enfant, l'article et tous ses éléments ou composants soient bien montés.
- Montez la balançoire uniquement comme décrit dans ce mode d'emploi. Toute autre méthode de fixation pourrait endommager le câble ou l'élément de support.
- La fixation des câbles, caches de protection des garnitures latérales, crochets et anneaux doit être vérifiée par un adulte avant chaque utilisation afin d'éviter les blessures causées par des pièces défectueuses. La balançoire ne doit plus être utilisée dès lors que son élément de fixation présente des défauts. Avant chaque utilisation, vérifiez également si toutes les vis et tous les écrous sont bien serrés et resserrez-les si nécessaire.
- Tous les cache-vis et les bords tranchants doivent être vérifiés par un adulte avant chaque utilisation et remplacés si nécessaire.

- Les pièces défectueuses doivent être remplacées uniquement par des pièces de rechange d'origine et conformément aux instructions du fabricant.
- La balançoire ne doit pas être installée à proximité d'escaliers.
- Fixez la balançoire à une distance suffisante de tout autre objet de manière à ce que personne ne puisse se blesser. Tenez compte du rayon qu'atteint la balançoire lors du balancement.
- Veillez à ce qu'aucun objet dur ou pointu ne se trouve dans la zone de balancement.
- Ne fixez pas la balançoire au-dessus d'une surface en béton, de l'asphalte ou de toute autre surface dure.
- Utilisez le matériel de fixation approprié pour le montage sur des infrastructures en bois ou métalliques ainsi que sur des plafonds en béton (voir « Montage de la balançoire »).
- Pour la fixation sur des infrastructures ou poutres en bois, le crochet de fixation doit être inséré complètement dans le bois et être bloqué par le haut avec un écrou.
- Lors de l'utilisation de l'article, veillez à ce que votre enfant ne porte pas de casque ou de vêtements à cordelettes/lacets dans la mesure où ceux-ci pourraient s'accrocher et l'enfant pourrait être blessé.
- Ne pas sauter de l'article tant qu'il oscille. Descendre de l'article lorsqu'il ne bouge plus.
- Veillez à ce qu'il y ait suffisamment d'espace entre les objets et les autres personnes afin de ne blesser personne.
- L'article doit se trouver à une distance de sécurité appropriée d'au moins 2 m des bâtiments, escaliers, clôtures, murs, sources d'eau, branches en surplomb, cordes à linge, câbles électriques et des autres obstacles.
- Notez que l'article peut chauffer en cas de fort ensoleillement.
- Aucune modification technique ne doit être effectuée sur l'article.

Montage de la balançoire

Lubrifiez les anneaux de suspension métalliques de la balançoire ainsi que vos crochets de suspension, constamment soumis à des frottements, avant la première utilisation avec de la graisse hydrofuge pour machines ordinaire.

1. Choisissez une surface plane et propre avec suffisamment d'espace pour installer l'article.
2. Posez le siège (1) étalé sur le sol.
3. Assemblez un tube latéral droit avec goupille de fixation (3) et un tube sans goupille de fixation (4) (fig. B).
4. Insérez les tubes latéraux assemblés (3/4) et les tubes arrondis (2) dans les rabats situés sur le bord du siège (1) (fig. C).
5. Placez les cordes avec les suspensions (5) entre les extrémités des tubes (2), (3/4). La protubérance (5a) sur la suspension doit être orientée vers l'extrémité fine des tubes latéraux (3/4) (fig. D).
6. Assemblez les tubes (2), (3/4). Appuyez sur la goupille de verrouillage (3a/4a) à l'extrémité fine du tube latéral, insérez l'extrémité fine dans la protubérance (5a), puis dans l'extrémité épaisse (2) (fig. D).

Remarque : les pièces sont correctement bloquées lorsque le bouton à ressort s'enclenche de manière audible.

Important : installer la balançoire seulement sur des infrastructures pour lesquelles vous pouvez garantir de manière absolument sûre une solidité suffisante. Utilisez pour le montage des crochets à visser ordinaires d'au moins 10 mm d'épaisseur dotés d'une fonction de sécurité pour empêcher tout desserrage accidentel. Dans les poutres en bois, la fixation doit traverser le bois et être bloquée par le haut, pour obtenir un assemblage suffisamment sûr.

Crochets de fixation divers

Remarque : pour la fixation de l'article, vous avez besoin de deux crochets de fixation dans lesquels sont accrochés deux câbles de chaque côté long.

N'accrochez les éléments de la balançoire qu'aux supports adaptés. Il s'agit :

N° 1 : d'anneaux fermés, fixés aux éléments de la balançoire au moyen de crochets mousqueton (fig. E).

N° 2 : de crochets à visser ordinaires dotés d'une fonction de sécurité pour empêcher tout desserrage accidentel (fig. F).

Remarque ! L'œil des anneaux de support (A) doit être placé transversalement au sens de la balançoire, pour que l'élément de fixation de la balançoire ne soit pas trop abîmé lors de l'utilisation.

Remarque : respectez le sens d'oscillation indiqué dans la fig. I.

Réglage de la hauteur de l'élément de la balançoire

L'anneau situé à l'extrémité supérieure de la balançoire permet de régler la hauteur du siège. Après avoir réglé la longueur du câble, il se resserre une fois sollicité (fig. G). Réglez la longueur des deux câbles de manière à ce que la balançoire se trouve totalement à l'horizontale.

Maintenance (fig. H)

Vérifiez régulièrement que les anneaux, les crochets et les œillets de l'article sont en parfait état et lubrifiez les anneaux de suspension de l'article ainsi que vos crochets de suspension de façon récurrente avec de la graisse hydrofuge pour machines ordinaire. Vous pouvez également utiliser une graisse adhésive pour chaîne.

Stockage, nettoyage

Lorsque vous n'utilisez pas l'article, rangez-le toujours dans un endroit sec et propre à une température ambiante.

Nettoyez uniquement avec de l'eau puis essuyez avec un chiffon de nettoyage.

IMPORTANT ! Ne lavez jamais avec des produits de nettoyage agressifs.

Mise au rebut



* Ce produit est recyclable. Il est soumis à la responsabilité élargie du fabricant et est collecté séparément.



Éliminez le produit et les matériaux d'emballage conformément aux réglementations locales actuelles en vigueur. Conservez les matériaux d'emballage (comme les sachets en plastique) hors de portée des enfants. Vous obtiendrez plus d'informations relatives à l'élimination du produit usagé auprès de votre commune ou de votre municipalité. Éliminez le produit et l'emballage dans le respect de l'environnement.



Le code de recyclage est utilisé pour identifier les différents matériaux à retourner dans le cycle de recyclage.

Ce code se compose du symbole de recyclage, représentant le cycle de recyclage ainsi que d'un numéro identifiant le matériau.

Indications concernant la garantie et le service après-vente

L'article a été produit avec grand soin et sous un contrôle constant. DELTA-SPORT HANDELS-KONTOR GmbH accorde au client final privé une garantie de trois ans sur cet article à compter de la date d'achat (période de garantie) conformément aux dispositions suivantes. La garantie ne vaut que pour les défauts de matériaux et de fabrication. La garantie ne couvre pas les pièces soumises à une usure normale, lesquelles doivent donc être considérées comme des pièces d'usure (comme p. ex., les piles), de même qu'elle ne couvre pas les pièces fragiles, telles que les interrupteurs ou les pièces fabriquées en verre.

Les réclamations au titre de cette garantie sont exclues si l'article a été utilisé de manière abusive ou inappropriée, hors du cadre de son usage ou du champ d'application prévu ou si les instructions de la notice d'utilisation n'ont pas été respectées, à moins que le client final ne prouve que l'article présentait un défaut de matériau ou de fabrication n'étant pas dû à l'une des conditions mentionnées ci-dessus. Les réclamations au titre de la garantie ne peuvent être adressées pendant la période de garantie qu'en présentant le ticket de caisse original. Veuillez pour cela conserver le ticket de caisse original. Ceci s'applique également aux pièces remplacées et réparées. Si vous avez des plaintes à formuler, veuillez d'abord contacter le service d'assistance téléphonique ci-dessous ou nous contacter par courrier électronique.

Si le cas est couvert par la garantie, nous nous engageons - à notre appréciation - à réparer ou à remplacer l'article gratuitement pour vous ou à vous rembourser le prix d'achat. Aucun autre droit ne découle de la garantie.

Vos droits légaux, en particulier les droits de garantie contre le vendeur concerné, ne sont pas limités par cette garantie.

*** Article L217-16 du Code de la consommation**

Lorsque l'acheteur demande au vendeur, pendant le cours de la garantie commerciale qui lui a été consentie lors de l'acquisition ou de la réparation d'un bien meuble, une remise en état couverte par la garantie, toute période d'immobilisation d'au moins sept jours vient s'ajouter à la durée de la garantie qui restait à courir. Cette période court à compter de la demande d'intervention de l'acheteur ou de la mise à disposition pour réparation du bien en cause, si cette mise à disposition est postérieure à la demande d'intervention.

Indépendamment de la garantie commerciale souscrite, le vendeur reste tenu des défauts de conformité du bien et des vices rédhibitoires dans les conditions prévues aux articles L217-4 à L217-13 du Code de la consommation et aux articles 1641 à 1648 et 2232 du Code Civil.

Article L217-4 du Code de la consommation

Le vendeur livre un bien conforme au contrat et répond des défauts de conformité existant lors de la délivrance.

Il répond également des défauts de conformité résultant de l'emballage, des instructions de montage ou de l'installation lorsque celle-ci a été mise à sa charge par le contrat ou a été réalisée sous sa responsabilité.

Article L217-5 du Code de la consommation

Le bien est conforme au contrat :

1° S'il est propre à l'usage habituellement attendu d'un bien semblable et, le cas échéant :

- s'il correspond à la description donnée par le vendeur et posséder les qualités que celui-ci a présentées à l'acheteur sous forme d'échantillon ou de modèle ;
- s'il présente les qualités qu'un acheteur peut légitimement attendre eu égard aux déclarations publiques faites par le vendeur, par le producteur ou par son représentant, notamment dans la publicité ou l'étiquetage ;

2° Ou s'il présente les caractéristiques définies d'un commun accord par les parties ou être propre à tout usage spécial recherché par l'acheteur, porté à la connaissance du vendeur et que ce dernier a accepté.

Article L217-12 du Code de la consommation

L'action résultant du défaut de conformité se prescrit par deux ans à compter de la délivrance du bien.

Article 1641 du Code civil

Le vendeur est tenu de la garantie à raison des défauts cachés de la chose vendue qui la rendent impropre à l'usage auquel on la destine, ou qui diminuent tellement cet usage que l'acheteur ne l'aurait pas acquise, ou n'en aurait donné qu'un moindre prix, s'il les avait connus.

Article 1648 1er alinéa du Code civil

L'action résultant des vices rédhibitoires doit être intentée par l'acquéreur dans un délai de deux ans à compter de la découverte du vice.

Les pièces détachées indispensables à l'utilisation du produit sont disponibles pendant la durée de la garantie du produit.

IAN : 509361_2507

FR Service France

Tel. : 0800 919 270

E-Mail : deltasport@lidl.fr

CH Service Suisse

Tel. : 0800 56 44 33

E-Mail : deltasport@lidl.ch

BE Service Belgique

Tel. : 0800 12089

E-Mail : deltasport@lidl.be

* n'est valable que pour la France

Gefeliciteerd!

Met uw aankoop hebt u voor een hoogwaardig artikel gekozen. Zorg ervoor dat u voor het eerste gebruik met het artikel vertrouwd raakt.



Lees hiervoor de volgende gebruiksaanwijzing zorgvuldig door.

Gebruik het artikel alleen zoals omschreven en voor het aangegeven doel. Bewaar deze gebruiksaanwijzing goed. Geef alle documenten mee als u het artikel aan iemand anders geeft.

Leveringsomvang (afb. A)

- 1 x nestschommel, gedemonteerd (1 - 4)
- 4 x touw met verstelooog en ophanging (5)
- 1 x gebruiksaanwijzing

Technische gegevens



Maximale belasting van het artikel: 150 kg

In hoogte verstelbaar: 105 - 180 cm

Afmetingen: 167 x 71 cm



Vet ophanghaken en -ogen in met waterbestendig machinevet



Controleer ringen, haken en ogen regelmatig



Productiedatum (maand/jaar):
11/2025



Delta-Sport Handelskontor GmbH verklaart hierbij dat dit artikel voldoet aan de essentiële eisen en de overige relevante bepalingen.

Beoogd gebruik

Dit artikel is speelgoed voor kinderen vanaf 3 jaar voor particulier gebruik.

Het artikel mag niet worden gebruikt in openbare ruimten, zoals speelplaatsen, scholen, enzovoort.

Veiligheidstips

- Waarschuwing. Alle verpakkings- en bevestigingsmaterialen zijn geen bestanddeel van het speelgoed en moeten omwille van de veiligheid steeds verwijderd worden voordat het product aan de kinderen overhandigd wordt om ermee te spelen.



Kans op lichamelijk letsel!

- Waarschuwing. Niet geschikt voor kinderen jonger dan 36 maanden. Valgevaar.
- Waarschuwing. Niet geschikt voor kinderen jonger dan 36 maanden. Verwurgingsgevaar. Lang koord.
- Waarschuwing. Uitsluitend voor huishoudelijk gebruik.
- Waarschuwing. De afstand tussen het zitgedeelte van de schommel en de bodem moet ten minste 35 cm bedragen.
- Waarschuwing. Bestemd voor gebruik buitenshuis.
- Kinderen mogen alleen onder toezicht van volwassenen met het artikel spelen.
- Maximale belasting van het artikel: 150 kg.
- De schommel mag alleen worden gemonteerd aan inrichtingen met voldoende stabiliteit (massieve houten of metalen stelling, of betonnen plafond).
- Te monteren door een volwassene. Let erop dat het artikel en al de bestanddelen resp. componenten alleen in de gemonteerde toestand aan het kind overhandigd worden.
- Monteer de schommel alleen zoals beschreven in deze handleiding. Andere bevestigingsmethoden kunnen het touw of de houder beschadigen.
- De bevestiging van de touwen, afdekkingen van de verstevigingen aan de zijkant, haken en ringen dient voor elk gebruik door een volwassene te worden gecontroleerd, om verwondingen door defecte onderdelen te voorkomen. Zodra het bevestigingselement van de schommel beschadigingen vertoont, mag de schommel niet meer worden gebruikt. Controleer eveneens voor elk gebruik of alle schroeven en moeren goed zijn vastgedraaid en draai ze indien nodig aan.

- Alle afdekkingen van schroeven en scherpe randen dienen voor elk gebruik door een volwassene te worden gecontroleerd en indien nodig te worden vervangen.
- Defecte onderdelen mogen alleen door originele reserveonderdelen en volgens de aanwijzingen van de fabrikant worden vervangen.
- De schommel mag niet in de buurt van een trap worden opgehangen.
- Bevestig de schommel op een dusdanige afstand van andere voorwerpen dat niemand gewond kan raken. Houd hierbij rekening met de radius van de schommel tijdens het schommelen.
- Houd er rekening mee dat zich binnen het bereik van de schommel geen puntige of harde voorwerpen bevinden.
- Bevestig de schommel niet boven een ondergrond van beton, asfalt of ander hard materiaal.
- Gebruik voor de montage in een houten of metalen stellage daarvoor bestemd bevestigingsmateriaal (zie "Montage van de schommel").
- Bij de bevestiging aan een houten stellage of een houten balk moet de bevestigingshaak volledig door het hout worden gestoken en aan de bovenzijde worden geborgd met een moer.
- Let er goed op dat het kind tijdens het gebruik van het artikel geen helm of kleding met koordjes draagt: deze kunnen vast komen te zitten waardoor het kind gewond kan raken.
- Spring niet van het artikel zolang dit beweegt. Klim pas van het artikel wanneer het tot stilstand is gekomen.
- Let erop dat er voldoende afstand is ten opzichte van voorwerpen of andere personen, zodat niemand gewond kan raken.
- Bij de opbouw van het artikel moet een gepaste afstand van ten minste 2 m ten opzichte van gebouwen, trappen, hekken, muren, watervlakten, overhangende takken, waslijnen, elektrische leidingen en andere hindernissen worden aangehouden.

- Houd er rekening mee dat het artikel onder invloed van sterke zonnestralen heet kan worden.
- Aan het artikel mogen geen technische wijzigingen worden aangebracht.

Montage van de schommel

Vet de metalen ophangringen van de nestschommel en de door u als klant te leveren ophanghaken die voortdurend aan wrijving zijn blootgesteld, voor het eerste gebruik in met in de handel verkrijgbaar, waterbestendig machinevet.

1. Kies een vlakke en schone locatie met voldoende ruimte om het artikel te monteren.
2. Spreid het zitgedeelte (1) uit op de grond.
3. Monteer telkens een rechte zijbuis met een rechte zijbuis zonder vergrendelingspin (3), (4) aan elkaar (afb. B).
4. Voer de aan elkaar gemonteerde zijbuizen (3/4) en de hoekbuizen (2) door de strips aan de rand van het zitgedeelte (1) (afb. C).
5. Leg de touwen met de ophangingen (5) tussen de uiteinden van de buizen (2), (3/4). De uitstulping (5a) aan de ophanging moet naar het dünnere uiteinde van de zijbuizen (3/4) wijzen (afb. D).
6. Monteer de buizen (2), (3/4) aan elkaar. Druk hiertoe de vergrendelingspinnen (3a/4a) aan het dünnere uiteinde van de zijbuis naar beneden, voer het dünnere uiteinde door de uitstulping (5a) en steek het vervolgens in het dükkere uiteinde (2) (afb. D).

Aanwijzing: de onderdelen zijn juist vergrendeld als de vergrendelingspinnen hoorbaar zijn vastgeklikt.

Belangrijk: bevestig de schommel alleen aan inrichtingen waarbij u met absolute zekerheid voldoende stevigheid kunt garanderen. Gebruik voor de montage gangbare schommelhaken van minimaal 10 mm dik die kunnen worden geborgd, om onbedoeld loskomen te voorkomen. Bij montage in een houten balk moet de bevestiging volledig door het hout worden gestoken en van boven worden geborgd met een moer om een voldoende veilige verbinding te verkrijgen.

Verskillende bevestigingshaken

Aanwijzing: voor de bevestiging van het artikel hebt u twee bevestigingshaken nodig waaraan elk twee touwen van de lange zijden worden opgehangen.

Bevestig het schommelelement alleen aan hier-toe geschikte houders. Dit zijn:

Nr. 1: dichte houderogen die met karabijnhaken worden bevestigd (afb. E).

Nr. 2: gangbare schommelhaken die kunnen worden geborgd, om onbedoeld loskomen te voorkomen (afb. F).

Aanwijzing! Het oog van de houderogen (A) moet dwars ten opzichte van de schommelrichting worden geplaatst, om te voorkomen dat het bevestigings-element van de schommel tijdens het gebruik te zeer beschadigd raakt.

Aanwijzing: let op de zwaairichting conform afb. I.

Hoogte-instelling van het schommelelement

De hoogte van het zitgedeelte kan worden ingesteld met de ring aan de bovenzijde van de schommel. Nadat u de lengte van het touw hebt ingesteld, wordt de ring bij belasting weer vast aangetrokken (afb. G). Stel de lengte van de beide touwen zo in dat de schommel absoluut recht hangt.

Onderhoud (afb. H)

Controleer regelmatig of de ringen, haken en ogen van het artikel zich in een goede staat bevinden en het de ophangringen van het artikel en de door u als klant te leveren ophanghaken regelmatig in met in de handel verkrijgbaar, waterbestendig machinevet. In plaats hiervan kunt u ook kettinghechtvet gebruiken.

Opslag, reiniging

Bewaar het artikel wanneer u dit niet gebruikt altijd droog en schoon op kamertemperatuur. Reinig alleen met water en veeg vervolgens droog met een schoonmaakdoek. **BELANGRIJK!** Reinig nooit met agressieve reinigingsmiddelen.

Afvalverwerking



Voer het artikel en de verpakkingsmaterialen af in overeenstemming met de actuele lokale voorschriften. Berg verpakkingsmaterialen (zoals bv. foliezakjes) op buiten het bereik van kinderen. Bijkomende informatie over de afvoer van het onbruikbaar geworden artikel krijgt u bij uw gemeente- of stadsbestuur. Voer het artikel en de verpakking milieuvriendelijk af.



De recyclingcode dient om verschillende materialen voor recyclingdoeleinden te kenmerken. De code bestaat uit een recyclingsymbool voor de recyclingcyclus en een nummer dat het materiaal kenmerkt.

Opmerkingen over garantie en serviceafhandeling

Het artikel werd met de grootste zorgvuldigheid en onder permanent toezicht geproduceerd. De firma DELTA-SPORT HANDELSKONTOR GmbH verleent particuliere eindklanten op dit artikel drie jaar garantie, te rekenen vanaf de datum van aankoop (garantietermijn) en dit op grond van de volgende bepalingen. De garantie geldt alleen voor materiaal- en verwerkingsfouten. De garantie is niet van toepassing op onderdelen die aan een normale slijtage onderhevig zijn en daarom als slijtageonderdelen te beschouwen zijn (bv. batterijen) en evenmin op breekbare onderdelen zoals schakelaars of onderdelen die van glas gemaakt zijn.

Uit de garantie voortvloeiende claims zijn uitgesloten als het artikel onvakkundig, verkeerd of niet in het kader van de voorziene bepaling of in het kader van het voorziene gebruiksdoeleinde gebruikt werd of indien richtlijnen in de gebruiksaanwijzing niet in acht genomen werden, tenzij de eindklant aantoont dat er sprake is van een materiaal- of verwerkingsfout die niet op één van de hoger vermelde omstandigheden gebaseerd is.

Uit de garantie voortvloeiende claims kunnen alleen tijdens de garantieperiode op vertoon van de originele kassabon ingediend worden. Gelieve daarom de originele kassabon te bewaren. De garantieperiode wordt door eventuele reparaties op grond van de garantie, wettelijke waarborg of coulance niet verlengd. Dit geldt ook voor vervangen en gerepareerde onderdelen.

Gelieve u bij klachten in eerste instantie tot de hieronder vermelde servicehotline te richten of met ons per e-mail contact op te nemen. Is er sprake van een garantiegeval, dan wordt het artikel door ons – naar onze keuze – voor u gratis gerepareerd, wordt het vervangen of wordt de aankoopssom terugbetaald. Verdere rechten op grond van de garantie bestaan niet.

Uw wettelijke rechten, in het bijzonder rechten op garantie tegenover de betreffende verkoper, worden door deze garantie niet beperkt.

IAN: 509361_2507

BE Service België
Tel.: 0800 12089
E-Mail: deltasport@lidl.be

NL Service Nederland
Tel.: 0800 0249630
E-Mail: deltasport@lidl.nl

Gratulujemy!

Decydując się na ten produkt, otrzymują Państwo towar wysokiej jakości. Należy zapoznać się z produktem przed jego pierwszym użyciem.



Należy uważnie przeczytać następującą instrukcję użytkowania.

Produkt ten należy użytkować wyłącznie w opisany sposób oraz zgodnie ze wskazanym przeznaczeniem. Niniejszą instrukcję użytkowania należy przechowywać w bezpiecznym miejscu. Przekazując produkt innej osobie, należy upewnić się, że otrzyma ona także całą dokumentację dotyczącą produktu.

Zakres dostawy (rys. A)

- 1 x huśtawka „bocianie gniazdo”, do samodzielnego zmontowania (1-4)
- 4 x linka z uchem do regulacji i zawieszeniem (5)
- 1 x instrukcja użytkowania

Dane techniczne



Maksymalne obciążenie produktu: 150 kg

Regulacja wysokości: 105-180 cm

Wymiary: 167 x 71 cm



Haki do wieszania wraz z oczkami nasmarować wodoodpornym smarem do maszyn



Regularnie sprawdzać obręcze, haki i oczka



Data produkcji (miesiąc/rok):
11/2025



Delta-Sport Handelskontor GmbH niniejszym oświadcza, że niniejszy artykuł jest zgodny z zasadniczymi wymaganiami i innymi stosownymi przepisami.

Użytkowanie zgodne z przeznaczeniem

Ten produkt jest zabawką dla dzieci od 3. roku życia i jest przeznaczony do użytku prywatnego. Produkt nie może być używany w obiektach użyteczności publicznej, takich jak place zabaw, szkoły itp.

Wskazówki bezpieczeństwa

- **Ostrzeżenie.** Opakowanie oraz materiały mocujące nie są częścią zabawki i ze względów bezpieczeństwa muszą być zawsze usunięte, zanim artykuł będzie przekazany dzieciom do zabawy.



Niebezpieczeństwo odniesienia obrażeń!

- **Ostrzeżenie.** Nie nadaje się dla dzieci w wieku poniżej 36 miesięcy. Ryzyko upadku.
- **Ostrzeżenie.** Nie nadaje się dla dzieci w wieku poniżej 36 miesięcy. Niebezpieczeństwo zadzierzgnięcia. Długa linka.
- **Ostrzeżenie.** Wyłącznie do użytku domowego.
- **Ostrzeżenie.** Odstęp pomiędzy siedziskiem huśtawki a podłożem powinien wynosić co najmniej 35 cm.
- **Ostrzeżenie.** Produkt przeznaczony do użytku na wolnym powietrzu.
- Dzieci mogą bawić się tym produktem tylko pod opieką dorosłych.
- Maksymalne obciążenie produktu: 150 kg.
- Huśtawkę należy montować wyłącznie na urządzeniach o odpowiedniej stabilności (stabilne ramy drewniane, ramy metalowe lub stropy betonowe).
- Wymagany montaż przez osobę dorosłą. Zadbać o to, aby artykuł i wszystkie części lub komponenty zostały przekazane dziecku dopiero po jego zmontowaniu.
- Huśtawkę należy montować tylko w sposób opisany w niniejszej instrukcji, inne metody mocowania mogą uszkodzić linę lub element mocujący.

- Aby zapobiec obrażeniom ciała przez uszkodzone części, osoba dorosła powinna przed każdym użyciem sprawdzić mocowanie lin, stan osłon ochronnych wzmocnień bocznych, haków i pierścieni. W wypadku uszkodzenia elementu mocującego nie należy używać huśtawki. Przed każdym użyciem należy również sprawdzić, czy są prawidłowo dokręcone wszystkie śruby i nakrętki i w razie potrzeby je dokręcić.
- Przed każdym użyciem osoba dorosła powinna sprawdzić wszystkie zaślepki śrub i w razie potrzeby wymienić je.
- Uszkodzone części należy wymieniać wyłącznie na oryginalne części zamienne i zgodnie ze wskazówkami producenta.
- Nie wolno montować huśtawki w pobliżu schodów.
- Huśtawkę należy mocować z zachowaniem odpowiedniego odstępu od innych przedmiotów, aby nikt nie doznał obrażeń. Należy zwrócić uwagę na promień, jaki osiąga huśtawka podczas kołysania.
- Upewnić się, że w obszarze huśtawki nie ma żadnych ostrych lub twardych przedmiotów.
- Nie mocować huśtawki nad betonem, asfaltem i innymi twardymi powierzchniami.
- Do montażu na rusztowaniach drewnianych lub metalowych oraz w stropach betonowych należy stosować odpowiednie materiały mocujące (patrz: montaż huśtawki).
- W wypadku mocowania na rusztowaniach lub belkach drewnianych hak mocujący musi być całkowicie wsunięty w drewno i zablokowany od góry nakrętką.
- Należy upewnić się, że podczas używania produktu dziecko nie ma na sobie kasku ani ubrania ze sznurkami, ponieważ może to spowodować ich zaplątanie i obrażenia ciała.
- Nie wolno skakać z produktu podczas kołysania. Z huśtawki należy schodzić po jej całkowitym zatrzymaniu.
- Upewnić się, że zapewniono odpowiedni odstęp od innych przedmiotów i osób w taki sposób, by nikt nie doznał obrażeń.

- Należy zachować odpowiedni, wynoszący co najmniej 2 m, odstęp produktu od budynków, schodów, płotów, murów, zbiorników wodnych, gałęzi, sznurków do rozwieszania prania, przewodów elektrycznych i innych przeszkód.
- Należy pamiętać, że produkt może się nagrzewać podczas wysokich temperatur.
- Nie należy wprowadzać żadnych zmian technicznych w produkcie.

Montaż huśtawki

Przed pierwszym użyciem należy nasmarować dostępnym w handlu smarem wodoodpornym metalowe obręcze do wieszania huśtawki „bocianie gniazdo”, jak również wykorzystywane przez siebie haki do wieszania, które to elementy są stale narażone na tarcie.

1. Do montażu produktu należy wybrać płaską i czystą powierzchnię z wystarczającą ilością miejsca.
2. Rozłożyć siedzisko (1) na podłożu.
3. Złożyć razem jedno proste wzmocnienie boczne ze sworzniem blokującym (3), (4) i jeden bez sworznia (rys. B).
4. Przeprowadzić zmontowane wzmocnienia boczne (3/4) i narożne (2) przez wypustki na krawędzi siedziska (1) (rys. C).
5. Umieścić liny z zawieszzeniami (5) pomiędzy końcówkami wzmocnień (2), (3/4). Wypukłość (5a) na zawieszeniu musi być skierowana w stronę cieńszej końcówki wzmocnienia narożnego (3/4) (rys. D).
6. Złożyć razem wzmocnienia (2), (3/4). W tym celu należy nacisnąć sworznie blokujące (3a/4a) na cieńszej końcówce wzmocnienia narożnego, przeprowadzić cieką końcówkę najpierw przez wybrzuszenie (5a), a następnie do grubszej końcówki (2) (rys. D).

Wskazówka: jeśli bolce blokujące zatrzasknęły się w słyszalny sposób, części są prawidłowo zablokowane.

Ważne: huśtawkę należy mocować jedynie do urządzeń, w wypadku których można z absolutną pewnością zagwarantować wystarczającą wytrzymałość. Stosować haki huśtawkowe o grubości co najmniej 10 mm, dostępne w handlu, z funkcją zabezpieczającą przed niezamierzonym poluzowaniem. Aby uzyskać wystarczająco bezpieczne połączenie elementów, w wypadku belek drewnianych mocowanie musi być całkowicie zakryte przez drewno i zablokowane od góry.

Różne haki mocujące

Wskazówka: do zamocowania produktu potrzebne są dwa haki mocujące, na których należy zawiesić po dwie linki długich boków.

Element huśtawki należy mocować wyłącznie do odpowiednich uchwytów. Odpowiednie uchwyty to:

Nr 1: zamknięte ucha mocujące, mocowane do elementów huśtawki za pomocą karabińczyków (rys. E).

Nr 2: dostępne w handlu haki huśtawkowe z funkcją zabezpieczającą przed niezamierzonym poluzowaniem (rys. F).

Wskazówka! Oczko uszu mocujących (A) musi przebiegać poprzecznie w stosunku do kierunku ustawienia huśtawki, co ma na celu uniemożliwienie nadmiernego uszkodzenia elementu mocującego podczas użytkowania huśtawki.

Wskazówka: należy przestrzegać kierunku huśtania zgodnie z rys. I.

Regulacja wysokości huśtawki

Wysokość siedziska można regulować za pomocą pierścienia umieszczonego w górnej części huśtawki. Po dostosowaniu długości liny dociągana jest ona pod obciążeniem (rys. G). Ustaw długość obu lin w taki sposób, aby huśtawka znajdowała się w pozycji absolutnie poziomej.

Konserwacja (rys. H)

Należy regularnie sprawdzać stan pierścieni, haków i oczek zaczepowych produktu i okresowo smarować pierścienie i haki zaczepowe dostępnym w handlu wodoodpornym smarem maszynowym. Alternatywnie można użyć smaru do łańcucha.

Przechowywanie, czyszczenie

Podczas nieużywania należy zawsze przechowywać produkt w suchym i czystym miejscu, w temperaturze pokojowej.

Czyścić wyłącznie wodą, a następnie wytrzeć do sucha ściereczką.

WAŻNE! Nie czyścić przy użyciu ostrych środków czyszczących.

Uwagi odnośnie recyklingu



Artykuł i materiały opakowaniowe należy usunąć zgodnie z aktualnie obowiązującymi miejscowymi przepisami. Materiały opakowaniowe (np. worki foliowe) należy przechowywać w miejscu niedostępnym dla dzieci. Szczegółowe informacje na temat sposobów usuwania zużytego artykułu można uzyskać u władz gminnych i miejskich. Artykuł oraz opakowanie należy usunąć w sposób przyjazny dla środowiska.



Kod recyklingu służy do oznaczenia różnych materiałów nadających się do ponownego przetworzenia (recyklingu). Kod taki składa się z symbolu recyklingu odzwierciedlającego obieg materiałów do ponownego przetworzenia, a także z numeru, który jest oznaczeniem materiału.

Wskazówki dotyczące gwarancji i obsługi serwisowej

Artykuł został wyprodukowany z najwyższą starannością i pod stałą kontrolą. DELTA-SPORT HANDELSKONTOR GmbH przyznaje klientowi końcowemu na niniejszy artykuł trzy lata gwarancji od daty zakupu (okres gwarancyjny) z zastrzeżeniem poniższych postanowień. Gwarancja dotyczy wyłącznie wad materiałowych i wad wykonania. Gwarancja nie obejmuje części, które podlegają normalnemu zużyciu i z tego względu należy je traktować jako części zużywalne (np. baterie) i nie obejmuje części kruchych takich jak przetłączniki ani części wykonanych ze szkła.

Wyklucza się roszczenia z tytułu niniejszej gwarancji w przypadku użycia artykułu w sposób niewłaściwy lub sprzeczny z jego przeznaczeniem lub w sposób wykraczający poza przewidziane przeznaczenie lub poza przewidziany zakres użytkowania lub jeśli wytyczne zawarte w instrukcji obsługi nie były przestrzegane, chyba że klient końcowy udowodni istnienie wady materiałowej lub wady wykonania, która nie wynika z podanych wyżej przyczyn.

Roszczenia z tytułu gwarancji można zgłaszać wyłącznie w okresie gwarancyjnym za okazaniem oryginalnego dowodu zakupu. Prosimy zatem zachować oryginalny dowód zakupu!

W przypadku jakichkolwiek reklamacji prosimy skontaktować się z nami najpierw za pośrednictwem podanej poniżej infolinii serwisowej lub drogą e-mailową. W przypadku objętym gwarancją artykuł zostanie – według naszego uznania – bezpłatnie naprawiony, wymieniony lub nastąpi zwrot ceny zakupu. Z gwarancji nie wynikają żadne inne prawa.

Niniejsza gwarancja nie ogranicza Państwa ustawowych praw, w szczególności roszczeń gwarancyjnych wobec danego sprzedawcy. W przypadku wymiany części lub całego artykułu okres gwarancji przedłuża się o trzy lata zgodnie z art. 581 § 1 kodeksu cywilnego. Po upływie czasu gwarancji powstałe naprawy są płatne.

IAN: 509361_2507

PL Serwis Polska
Tel.: 22 397 4996
E-Mail: deltasport@lidl.pl

Srdečně blahopřejeme!

Svým nákupem jste se rozhodli pro kvalitní výrobek. Před prvním použitím se prosím seznamte s tímto výrobkem.



Pozorně si přečtěte následující návod k použití.

Používejte tento výrobek pouze tak, jak je popsáno, a pro uvedené účely. Uchovejte si tento návod k použití pro budoucí použití. Pokud výrobek předáte třetí osobě, předejte jí i veškerou dokumentaci.

Obsah balení (obr. A)

- 1 x houpací hnízdo, rozložené (1-4)
- 4 x lano se seřizovacím okem a zavěšením (5)
- 1 x návod k použití

Technické údaje



Maximální zatížení výrobku: 150 kg

Nastavení výšky: 105 - 180 cm

Rozměry: 167 x 71 cm



Zavěšovací háky a oka namažte vodovzdorným mazacím strojním tukem



Kroužky, háky a oka pravidelně kontrolujte



Datum výroby (měsíc/rok):
11/2025



Společnost Delta-Sport Handelskontor GmbH tímto prohlašuje, že tento výrobek splňuje základní požadavky a další příslušná ustanovení.

Použití dle určení

Tento výrobek je hračka pro děti od 3 let pro privátní potřebu.

Výrobek nesmí být používán ve veřejných zařízeních a na prostranstvích jako dětská hřiště, školy atd.

Bezpečnostní pokyny

- Upozornění. Veškeré obalové a upevňovací materiály nejsou součástí hračky a z bezpečnostních důvodů musí být vždy odstraněny před tím, než je výrobek předán dětem na hraní.



Nebezpečí poranění!

- Upozornění. Nevhodné pro děti mladší 36 měsíců. Nebezpečí pádu.
- Upozornění. Nevhodné pro děti mladší 36 měsíců. Nebezpečí uškrcení. Dlouhá šňůra.
- Upozornění. Jen pro domácí použití.
- Upozornění. Vzdálenost mezi sedacím prvkem houpačky a zemí musí být minimálně 35 cm.
- Upozornění. Určeno pro venkovní použití.
- Děti si smí s výrobkem hrát jen pod dohledem dospělé osoby.
- Maximální zatížení výrobku: 150 kg.
- Houpačka se smí instalovat pouze na zařízení s dostatečnou stabilitou (masivní dřevěné konstrukce, kovové konstrukce nebo betonové stropy).
- Nutné sestavení hračky dospělou osobou. Dbejte na to, aby výrobek a veškeré součásti resp. komponenty byly dítěti předány pouze ve smontovaném stavu.
- Houpačku instalujte pouze tak, jak je popsáno v tomto návodu, jiné způsoby upevnění mohou mít za následek poškození lana nebo držáku.
- Upevnění lana, ochranné krytí posílení stran, háky a kroužky je třeba před každým použitím zkontrolovat dospělými, aby se předešlo zraněním z důvodu defektních částí. Pokud upevňovací prvek houpačky vykazuje nějakou vadu, nesmí se houpačka používat. Před každým použitím dále zkontrolujte, zda jsou všechny šrouby a matice pevně utažené, a v případě potřeby je dotáhněte.
- Všechny kryty šroubů a ostrých hran musí před každým použitím zkontrolovat dospělá osoba a v případě potřeby je vyměnit.
- Vadné díly je nutné vyměnit pouze za originální náhradní díly a podle pokynů výrobce.
- Houpačka nesmí být umístěna v blízkosti schodů.

- Houpáčku upevněte s dostatečným odstupem od ostatních předmětů, aby nikdo nemohl být zraněn. Vezměte přitom do úvahy rozsah pohybu houpáčky při houpání.
- Ujistěte se, že se v prostoru pro houpání nena- chází žádné hranaté nebo tvrdé předměty.
- Neupevňujte houpáčku nad beton, asfalt nebo jiné tvrdé povrchy.
- Použijte upevňovací materiál odpovídající konkrétní instalaci na dřevěné nebo kovové konstrukce nebo do betonových stropů (viz Montáž houpáčky).
- Při upevnění na dřevěnou konstrukci, resp. dřevěný trám, musí být upevňovací hák prostr- čen kompletně celým dřevem a shora zajištěn maticí.
- Dbejte na to, aby vaše dítě při použití výrobku nenosilo žádnou helmu nebo oblečení se šňůrami, protože se mohou zaplést a dítě se může zranit.
- Neseskakovat z výrobku dokud je v pohy- bu. Sestoupit z houpáčky, až se houpáčka zastaví.
- Dbejte na dostatek místa vůči předmětům a jiným osobám, aby nebyl nikdo zraněný.
- Tento výrobek by měl být umístěn v přiměřené bezpečné vzdálenosti alespoň 2 m od budov, schodišť, plotů, zdí, vod, převislých větví, šňůr na prádlo, elektrický kabelů a jiných překážek.
- Upozorňujeme, že se tento výrobek může při silném slunečním záření zahřívat.
- Na výrobku nesmí být prováděny žádné technické změny.

Montáž houpáčky

Před prvním použitím namažte kovové zavěšovací kroužky houpacího hnízda a Vaše vlastní zavěšovací háky, které jsou soustavně vystavené tření běž- ným vodovzdorným mazacím strojním tukem.

1. Pro instalaci výrobku zvolte rovnou a čistou plochu s dostatkem místa.
2. Sedátko (1) položte na zem a rozložte.

3. Spojte vždy jednu rovnou boční trubku bez aretačního pinu a jednu s aretačním pi- nem (3), (4) (obr. B).
4. Protáhněte smontované boční trubky (3/4) a rohové trubky (2) skrz výstupky na okraji sedátka (1) (obr. C).
5. Umístěte lana se zavěšením (5) mezi konce trubek (2), (3/4). Výstupek (5a) na zavě- šení musí směřovat k tenčímu konci bočních trubek (3/4) (obr. D).
6. Spojte trubky (2), (3/4). Stiskněte aretační piny (3a/4a) na tenčím konci boční trubky, tenký konec vedte přes vyboulení (5a) a poté do silnějšího konce (2) (obr. D).

Upozornění: Díly jsou správně zajištěny na místě, když aretační piny slyšitelně zapadnou.

Důležité: Upevňujte houpáčku jen na zařízení, u kterých můžete zaručit s absolutní jistotou dostatečnou pevnost. Pro montáž použijte min. 10 mm silné háky na houpáčku s pojistnou funkcí, které jsou běžně dostupné v obchodě, zabráníte tak nechtěnému uvolnění. V dřevěných nosnících musí být upevnění zastrčeno úplně skrz dřevo a shora zajištěno kontrmaticí, aby se dosáhlo dostatečně bezpečného propojení.

Různé upevňovací háky

Upozornění: Pro upevnění výrobku potřebujete dva upevňovací háky, do kterých zavěsíte vždy dvě lana podél- ných stran.

Houpáčka pověste pouze na vhodné drážky. Mezi ně patří:

Č. 1: Zavřené montážní kroužky, na která se houpáčka zavěsí pomocí karabiny (obr. E)..

Č. 2: V obchodě běžně dostupné háky na houpáčku s pojistnou funkcí, aby se zabránilo nechtěnému uvolnění (obr. F).

Upozornění! Oko montážního krouž- ku (A) musí být připevněno napříč vůči směru houpáčky, aby nebyl upevňo- vací prvek houpáčky při použití příliš poškozován.

Upozornění: Sledujte směr houpání podle obr. I.

Nastavení výšky prvku houpačky

Prostřednictvím kroužku na horním konci houpačky lze nastavit výšku sedátka. Poté, co jste nastavili délku lana, opět se při zatížení utáhne (obr. G). Nastavte délku obou lan tak, aby se houpačka nacházela v absolutní rovnováze.

Údržba (obr. H)

Pravidelně kontrolujte kroužky, háky a oka výrobku z hlediska bezvadného stavu a periodicky mažte zavěšovací kroužky výrobku a rovněž Vaše vlastní zavěšovací háky běžným vodovzdorným mazacím strojním tukem. Alternativně můžete použít adhezivní řetězový tuk.

Uskladnění, čištění

Pokud výrobek nepoužíváte, skladujte jej vždy suchý a čistý při pokojové teplotě. Čištěte pouze vodou a následně otřete do sucha hadříkem. **DŮLEŽITÉ!** K čištění nikdy nepoužívejte agresivní čisticí prostředky.

Pokyny k likvidaci



Výrobek a obalové materiály likvidujte podle aktuálních místních předpisů. Uchovávejte obalové materiály (jako např. fóliové sáčky) nedostupné pro děti.

O možnostech likvidace vysloužilého výrobku se informujte u Vaší obecní nebo městské správy. Výrobek a obaly likvidujte ekologicky.



Recyklační kód slouží ke značení různých materiálů pro proces opětovného zhodnocení (recyklace). Kód sestává ze symbolu recyklace, který má odrážet proces zhodnocení, a čísla, které označuje materiál.

Pokyny k záruce a průběhu služby

Výrobek byl vyroben s velkou péčí a za stálé kontroly. DELTA-SPORT HANDELSKONTOR GmbH poskytuje koncovým privátním zákazníkům na tento výrobek tři roky záruky od data nákupu (záruční lhůta) podle následující ustanovení. Záruka se týká pouze vad materiálu a závad ve zpracování. Záruka se nevztahuje na díly, které podléhají běžnému opotřebení, a proto je třeba je považovat za opotřebitelné díly (např. baterie), ani na křehké díly, jako jsou vypínače nebo díly ze skla.

Nároky z této záruky jsou vyloučeny, pokud výrobek byl používán neodborně nebo nedovoleným způsobem nebo nikoli v rámci stanoveného účelu určení nebo předpokládaného rozsahu používání nebo nebyla dodržena zadání v návodu k obsluze, ledaže by koncový zákazník prokázal, že existuje vada materiálu nebo došlo k chybě ve zpracování, které nevyplývají z některé výše uvedených okolností.

Nároky ze záruky lze uplatnit pouze v rámci záruční lhůty po předložení originálního pokladního dokladu. Proto si prosím uschovejte originál pokladního dokladu. Doba záruky se neprodlužuje případnými opravami na základě záruky, zákonné záruky nebo kulance. Totéž platí také pro vyměněné a opravené díly. Při reklamacích se prosím obračete na níže uvedenou horkou linku servisu nebo se s námi spojte e-mailem. Pokud se vyskytne případ reklamacie, výrobek Vám – dle naší volby – bezplatně opravíme, vyměníme nebo Vám vrátíme kupní cenu. Další práva ze záruky nevznikají.

Vaše zákonná práva, zejména nároky na zajištění záruky vůči konkrétnímu prodejci, nejsou touto zárukou omezena.

IAN: 509361_2507



Servis Česko

Tel.: 800 143 873

E-Mail: deltasport@lidl.cz

Blahoželáme!

Svojím nákupom ste sa rozhodli pre kvalitný výrobok. Pred prvým použitím sa s výrobkom dôkladne oboznámte.



Pozorne si prečítajte tento návod na používanie.

Výrobok používajte len uvedeným spôsobom a na uvedený účel. Tento návod na používanie si dobre uschovajte. Pri odovzdávaní výrobku tretej osobe odovzdajte s výrobkom aj všetky podklady.

Rozsah dodávky (obr. A)

1 x hojdacie hniezdo, rozložené (1 - 4)
4 x lano s nastavovacím okom a závesom (5)
1 x návod na používanie

Technické údaje



Maximálna nosnosť výrobku: 150 kg

Nastaviteľná výška: 105 - 180 cm

Rozmery: 167 x 71 cm



Mazanie závesných hákov a ôk vodotesným mazacím tukom na stroje



Pravidelná kontrola krúžkov, hákov a závesných ôk



Dátum výroby (mesiac/rok):
11/2025



Spoločnosť Delta-Sport Handelskontor GmbH týmto vyhlasuje, že tento výrobok spĺňa základné požiadavky a ostatné príslušné ustanovenia.

Určené použitie

Tento výrobok je hračka pre deti od 3 rokov pre súkromné použitie.

Výrobok sa nesmie používať na verejných priestranstvách, ako sú detské ihriská, školy a pod.

Bezpečnostné pokyny

- Upozornenie. Všetok obalový a upevňovací materiál nie je súčasťou hračky a musíte ho z bezpečnostných dôvodov odstrániť predtým, než výrobok odovzdáte deťom na hranie.



! Nebezpečenstvo poranenia!

- Upozornenie. Nevhodné pre deti vo veku do 36 mesiacov. Nebezpečenstvo pádu.
- Upozornenie. Nevhodné pre deti vo veku do 36 mesiacov. Nebezpečenstvo uškrtienia. Dlhá šnúra
- Upozornenie. Iba na domáce použitie.
- Upozornenie. Odstup medzi sedadlom hojdačky a zemou musí byť najmenej 35 cm.
- Upozornenie. Je určená na použitie v exteriéri.
- Deti sa s výrobkom smú hrať len pod dohľadom dospelých osoby.
- Maximálna nosnosť výrobku: 150 kg.
- Hojdačka sa smie namontovať len na zariadenia s dostatočnou stabilitou (masívne drevené konštrukcie, kovové konštrukcie alebo betónové stropy).
- Vyžaduje sa dohľad dospelých. Dávajte pozor na to, aby sa dieťaťu odovzdal výrobok a všetky jeho súčasti príp. komponenty len v zmontovanom stave.
- Hojdačku namontujte len tak, ako je to popísané v tomto návode, iné metódy upevnenia by mohli poškodiť lano alebo držiak.
- Upevnenie lán, ochranných krytov bočných zosilnení, hákov a krúžkov musí pred každým použitím skontrolovať dospelá osoba, aby sa predišlo poraneniam chybnými dielmi. Keď upevňovací prvok hojdačky vykazuje nedostatky, nesmie sa hojdačka už používať. Pred každým použitím tiež skontrolujte, či sú všetky skrutky a matice pevne pritiažené a v prípade potreby ich utiahnite.
- Všetky kryty skrutiek a ostrých hrán musí pred každým použitím skontrolovať dospelý a v prípade potreby vymeniť.
- Poškodené diely sa musia vymeniť len za originálne náhradné diely a podľa pokynov výrobcu.
- Hojdačka sa nesmie umiestniť v blízkosti schodov.

- Hojdačku upevníte tak, aby medzi ňou a inými predmetmi bolo toľko miesta, aby sa nikto nemohol zraníť. Dbajte pritom na rádius, ktorý hojdačka dosiahne pri hojdaní.
- Dbajte na to, aby sa v blízkosti hojdačky nenachádzali žiadne hranaté alebo tvrdé predmety.
- Hojdačku neupevňujte nad betón, asfalt alebo iné tvrdé povrchy.
- Na príslušnú montáž do drevených alebo kovových konštrukcií, ako aj betónových stropov použite vhodný upevňovací materiál (pozri montáž hojdačky).
- Pri upevňovaní do drevených konštrukcií, príp. drevených nosníkov sa musí upevňovací hák úplne prestrčiť cez drevo a zhora zaistiť pomocou matice.
- Dbajte na to, aby dieťa pri používaní výrobku nemalo prilbu alebo oblečenie so šnúrami, pretože tieto sa môžu zachytiť a dieťa sa môže zraníť.
- Z výrobku sa nesmie zoskakovať, pokiaľ je ešte v pohybe. Zostupujte len vtedy, keď sa výrobok zastaví.
- Dbajte na dostatočnú vzdialenosť k predmetom a iným osobám, aby sa nikto nemohol zraníť.
- Výrobok by mal mať primeranú bezpečnostnú vzdialenosť minimálne 2 m od budov, schodov, plotov, múrov, vodných plôch, previsnutých konárov, šnúr na bielizeň, elektrických vedení a iných prekážok.
- Majte na pamäti, že výrobok sa pri silnom snežnom žiarení môže rozpáliť.
- Na výrobku sa nesmú vykonávať žiadne technické zmeny.

Montáž hojdačky

Kovové závesné krúžky hojdacieho hniezda, ako aj závesné háky, ktoré ste si zaobstarali, sú vystavené neustálemu treniu, namažte ich pred prvým použitím bežným vodovzdorným strojovým mazačím tukom.

1. Zvoľte rovnú a čistú plochu s dostatkom priestoru na zmontovanie výrobku.
2. Rozprestrite sedáciu plochu (1) na zem.

3. Spojte vždy jednu rovnú bočnú rúrku s aretačným kolíkom a jednu bez aretačného kolíka (3), (4) (obr. B).
4. Spojené bočné rúrky (3/4) a rohové rúrky (2) vedte cez spony na okraji sedacej plochy (1) (obr. C).
5. Vložte laná so závesmi (5) medzi konce rúrok (2), (3/4). Rozšírenie (5a) na závese musí smerovať k tenšiemu koncu bočných rúrok (3/4) (obr. D).
6. Pospájajte rúrky (2), (3/4). Stlačte aretačné kolíky (3a/4a) na tenšom konci bočnej rúrky nadol, prevlečte tenký koniec najprv cez rozšírenie (5a) a potom vedte do hrubšieho konca (2) (obr. D).

Upozornenie: Diely sú správne zaistené, ak aretačné kolíky počutelne zapadnú.

Dôležité: Hojdačku upevníte len na zariadeniach, o ktorých ste presvedčení, že sú určite dostatočne pevné. Na montáž použite bežné, min. 10 mm hrubé skrutkové háky so zaisťovacou funkciou, aby sa zabránilo neúmyselnému uvoľneniu. V drevených trámoch sa musí upevnenie kompletne prestrčiť cez drevo a zhora zaistiť skrutkovou maticou, aby bol spoj dostatočne bezpečný.

Rôzne upevňovacie háky

Upozornenie: Na lepšie upevnenie výrobku potrebujete dva upevňovacie háky, do ktorých vždy zavesíte po dve laná pozdĺžnych strán.

Hojdací prvok upevníte len na vhodných držiakoch. Sú to:

- Č. 1: Zatvorené upevňovacie oká, ktoré sú upevnené na hojdacích prvkoch karabínkou (obr. E).
- Č. 2: Bežné hojdacie háky so zaisťovacou funkciou, aby sa zabránilo neúmyselnému uvoľneniu (obr. F).

Upozornenie! Oko upevňovacích ôk (A) je nutné upevniť priečne k smeru hojdačky, aby sa pri používaní upevňovací prvok hojdačky príliš nepoškodil.

Upozornenie: Dodržiavajte smer hojdaní podľa obr. I.

Nastavenie výšky hojdacieho prvku

Pomocou krúžku na hornom konci hojdacky je možné nastaviť výšku sedadla. Po nastavení dĺžky lana sa lano opäť pevne utiahne pri zaťažení (obr. G). Dĺžku oboch lán nastavte tak, aby sa hojdacka nachádzala vo vodorovnej polohe.

Údržba (obr. H)

Pravidelne kontrolujte krúžky, háky a oká výrobu na ich bezchybný stav a závesné krúžky, ako aj závesné háky, ktoré ste si zaobstarali, opakovane mažte bežným vodovzdorným strojovým mazacím tukom. Prípadne môžete použiť mazivo na reťaze.

Skladovanie, čistenie

Pri nepoužívaní skladujte výrobok vždy suchý a čistý pri izbovej teplote.

Čistite iba vodou a následne utrite dosucha čistiacou handričkou.

DÔLEŽITÉ! Výrobok nikdy nečistite ostrými čistiacimi prostriedkami.

Pokyny k likvidácii



Výrobok a obalový materiál zlikvidujte podľa aktuálnych miestnych predpisov.

Obalový materiál (ako napr. fóliové vrecká) uschovajte mimo dosahu detí.

Ďalšie informácie o možnostiach likvidácie zastaraného výrobku dostanete na svojej obecnej alebo mestskej správe. Výrobok a obal zlikvidujte ekologicky.



Recyklačný kód slúži na označenie rôznych materiálov za účelom vrátenia do kolobehu opätovného používania (recyklácia). Kód pozostáva z recyklačného symbolu pre zobrazenie kolobehu opätovného používania a čísla, ktoré označuje materiál.

Pokyny k záruke a priebehu servisu

Výrobok bol vyrobený veľmi starostlivo a pod stálou kontrolou. Na tento výrobok poskytujeme DELTA-SPORT HANDELSKONTOR GmbH súkromným koncovým užívateľom trojročnú záruku odo dňa kúpy (záručná lehota) po splnení nasledovných podmienok. Záruka platí len na chyby materiálu a spracovania. Záruka sa nevzťahuje na diely, ktoré podliehajú bežnému opotrebovaniu a preto sa považujú za diely podliehajúce opotrebovaniu (napr. batérie) alebo krehké diely, ako sú spínače alebo diely vyrobené zo skla.

Nároky z tejto záruky zanikajú, keď sa výrobok používal neodborne alebo nesprávne, mimo určenia na používanie alebo určeného rozsahu používania alebo neboli dodržané pokyny návodu na obsluhu, s výnimkou, že koncový užívateľ preukáže, že ide o chybu materiálu alebo spracovania, ktorá nebola spôsobená niektorou z hore uvedených okolností.

Záruku je možné uplatniť len počas záručnej lehoty po predložení originálu pokladničného dokladu. Originál pokladničného dokladu preto prosím uschovajte. Záručná doba sa kvôli prípadným záručným opravám, zákonnej záruke alebo ako obchodné gesto nepredlžuje. Platí to aj pre vymenené a opravené diely.

Pri reklamáciách sa prosím najskôr obráťte na dole uvedenú Service-Hotline alebo sa s nami spojte prostredníctvom e-mailu. Ak sa jedná o záručný prípad, výrobok – podľa našej voľby – bezplatne opravíme, vymeníme alebo vrátime kúpnu cenu. Ďalšie práva zo záruky nevyplývajú. Vaše zákonné práva, hlavne nároky na záručné plnenie voči príslušnému predajcovi, nie sú touto zárukou obmedzené.

IAN: 509361_2507

SK Servis Slovensko
Tel.: 0850 232001
E-Mail: deltasport@lidl.sk

¡Enhorabuena!

Con su compra se ha decidido por un artículo de gran calidad. Familiarícese con el artículo antes de usarlo por primera vez.



Para ello, lea detenidamente las siguientes instrucciones de uso.

Use el artículo solo de la forma descrita y para los campos de aplicación indicados. Conserve estas instrucciones de uso a buen recaudo. Entregue todos los documentos en caso de traspasar el artículo a terceros.

Alcance de suministro (Fig. A)

1 columpio nido desmontado (1-4)
4 cuerdas con anilla de ajuste y elemento de suspensión (5)
1 instrucciones de uso

Datos técnicos



Carga máxima del artículo: 150 kg

Altura ajustable: 105-180 cm

Dimensiones: 167 x 71 cm



Engrase los ganchos y los ojales de suspensión con grasa para máquinas resistente al agua



Compruebe regularmente las anillas, los ganchos y los ojales



Fecha de fabricación (mes/año):
11/2025



Delta-Sport Handelskontor GmbH declara por la presente que este artículo cumple los requisitos esenciales y las demás disposiciones pertinentes.

Uso previsto

Este artículo es un juguete de uso doméstico para niños a partir de 3 años.

El artículo no se debe usar en lugares públicos como parques infantiles, escuelas, etc.

Indicaciones de seguridad

- Advertencia. Los materiales de embalaje y fijación no forman parte del juguete y deben eliminarse por motivos de seguridad siempre antes de entregar el producto a los niños para jugar.



¡Peligro de lesiones!

- Advertencia. No conviene para niños menores de 36 meses. Peligro de caída.
- Advertencia. No conviene para niños menores de 36 meses. Peligro de estrangulamiento. Cuerda larga.
- Advertencia. Solo para uso doméstico.
- Advertencia. La distancia entre el asiento del columpio y el suelo debe ser de 35 cm como mínimo.
- Advertencia. Previsto para su uso en exteriores.
- Los niños solamente deben jugar con el artículo bajo la supervisión de un adulto.
- Carga máxima del artículo: 150 kg.
- El columpio solo debe montarse en instalaciones con estabilidad suficiente (bastidores de madera maciza o de metal o en techos de hormigón).
- Se requiere ensamblaje por un adulto. Tenga cuidado de entregar el artículo y todos sus partes o componentes al niño únicamente una vez ensamblados.
- Monte el columpio únicamente como se describe en estas instrucciones, otros métodos de fijación pueden dañar la cuerda o el elemento de soporte.
- La fijación de las cuerdas, las cubiertas protectoras de los refuerzos laterales, los ganchos y anillas deben ser comprobados por un adulto antes de cada uso para evitar lesiones debidas a piezas defectuosas. En cuanto el elemento de fijación del columpio presente un defecto, ya no se podrá utilizar el columpio. Compruebe también antes de cada uso si todos los tornillos y tuercas están bien apretados y reapriételos en caso necesario.
- Antes de cada uso, un adulto debe comprobar todas las cubiertas de los tornillos y los bordes cortantes y sustituirlas si es necesario.
- Los elementos defectuosos solo deben sustituirse por piezas de recambio originales y conforme a las instrucciones del fabricante.

- El columpio no se debe colocar cerca de escaleras.
- Fije el columpio con suficiente espacio respecto a otros objetos para que nadie resulte herido. Tenga en cuenta el radio que alcanza el columpio al balancearse.
- Asegúrese de que no haya objetos duros o angulares en la zona del columpio.
- No fije el columpio sobre hormigón, asfalto u otras superficies duras.
- Utilice material de fijación apropiado para el respectivo montaje en madera o metal así como en techos de hormigón (véase el apartado Montaje del columpio).
- En caso de fijación en bastidores o vigas de madera, el gancho de fijación debe introducirse completamente en la madera y fijarse desde arriba con una tuerca.
- Asegúrese de que su hijo no lleve casco ni ropa con cordones cuando use el artículo, ya que estos podrían enredarse y su hijo podría resultar herido.
- No se debe saltar del artículo mientras se está balanceando. Solo se debe bajar una vez que el artículo se haya parado.
- Asegúrese de que haya suficiente espacio respecto a objetos y otras personas para que nadie resulte herido.
- El artículo debe tener una distancia de seguridad adecuada de al menos 2 m respecto a edificios, escaleras, vallas, muros, agua, ramas colgando, cuerdas de tender la ropa, cables eléctricos y otros obstáculos.
- Tenga en cuenta que el artículo se puede calentar en caso de radiación solar intensa.
- No se deben realizar modificaciones técnicas en el artículo.

Montaje del columpio

Antes del primer uso, engrase las anillas de suspensión metálicas del columpio nido, así como los ganchos de suspensión aportados por el usuario que se ven expuestos a una fricción constante, con una grasa convencional para máquinas resistente al agua.

1. Elija una superficie plana y limpia con suficiente espacio para montar el artículo.
2. Coloque el asiento (1) extendido en el suelo.
3. Conecte dos tubos laterales rectos con y sin pasador de bloqueo (3), (4) (Fig. B).
4. Pase los tubos laterales conectados (3/4) y los tubos angulares (2) a través de las presillas del borde del columpio nido (1) (Fig. C).
5. Coloque las cuerdas con los elementos de suspensión (5) entre los extremos de los tubos (2), (3/4). La protuberancia (5a) del elemento de suspensión debe estar orientada hacia el extremo más delgado de los tubos laterales (3/4) (Fig. D).
6. Conecte los tubos (2), (3/4). Para ello, presione hacia abajo los pasadores de bloqueo (3a/4a) en el extremo más delgado del tubo lateral, pase este extremo delgado primero por la protuberancia (5a) e introdúzcalo después en el extremo más grueso (2) (Fig. D).

Nota: Los elementos están bloqueados correctamente cuando los pasadores de bloqueo han encajado de manera audible.

Importante: Fije el columpio solo a instalaciones de las que esté absolutamente seguro que pueden garantizar suficiente resistencia. Para el montaje utilice ganchos convencionales con un grosor mínimo de 10 mm y función de seguro para evitar que se suelten accidentalmente. En vigas de madera, la fijación debe insertarse completamente a través de la madera y fijarse desde arriba para lograr una conexión suficientemente segura.

Distintos ganchos de fijación

Nota: Para la fijación del artículo se necesitan dos ganchos de fijación, en cada uno de los cuales se cuelgan dos cuerdas de los lados longitudinales.

Fije el elemento de columpio solamente en soportes apropiados. Estos son:

N.º 1: ojales de soporte cerrados que se fijan mediante mosquetones a los elementos del columpio (Fig. E).

N.º 2: ganchos convencionales con función de seguro para evitar que se suelten accidentalmente (Fig. F).

¡Nota! El ojal de las argollas de sujeción (A) debe instalarse transversalmente a la dirección del columpio para que el elemento de fijación del columpio no se desgaste demasiado con el uso.
Nota: Observe el sentido de balanceo según la Fig. I.

Ajuste de la altura del elemento del columpio

La altura del asiento se puede ajustar mediante la anilla del extremo superior del columpio. Después de ajustar la longitud de la cuerda, esta se vuelve a apretar con la carga (Fig. G). Ajuste la longitud de ambas cuerdas de manera que el columpio esté totalmente horizontal.

Mantenimiento (Fig. H)

Compruebe regularmente que las anillas, los ganchos y los ojales del artículo estén en un estado óptimo y engrase de forma recurrente las anillas de suspensión del artículo y los ganchos de suspensión aportados por el usuario con una grasa convencional para máquinas resistente al agua. También puede usar una grasa para cadenas.

Almacenamiento, limpieza

Si no va a utilizarlo, almacene siempre el artículo seco y limpio y a temperatura ambiente. Limpie solo con agua y después seque con un paño de limpieza.
¡IMPORTANTE! No lo limpie con productos de limpieza agresivos.

Indicaciones para la eliminación



Elimine el artículo y los materiales de embalaje conforme a la correspondiente normativa local vigente. Guarde el material de embalaje (como, p. ej., las bolsas de plástico) fuera del alcance de los niños. En su administración local o municipal podrá obtener más información sobre la eliminación del artículo usado. Elimine el artículo y el embalaje de forma respetuosa con el medio ambiente.



El código de reciclaje se emplea para señalar los diferentes materiales para su retorno al ciclo de reciclaje. El código se compone de un símbolo de reciclaje para el ciclo de aprovechamiento y un número que señala el material.

Indicaciones relativas a la garantía y la gestión de servicios

El artículo ha sido fabricado con gran esmero y sometido a controles constantes. Para el mismo, DELTA-SPORT HANDELSKONTOR GmbH ofrece a los clientes finales particulares una garantía de tres años a contar desde la fecha de compra (periodo de garantía) con arreglo a las condiciones que se exponen a continuación. La garantía tiene validez únicamente para fallos del material y fabricación. La garantía no cubre las piezas sometidas a un desgaste normal y se consideren por ello piezas de desgaste (p. ej., pilas) así como tampoco a piezas frágiles como interruptores o piezas fabricadas en vidrio o cristal.

Se excluyen derechos derivados de esta garantía, si se ha realizado un uso incorrecto o abusivo del artículo o que no se encuentre dentro del marco del uso o ámbito de uso previstos o si no se ha observado lo recogido en el manual de instrucciones, a no ser que el cliente final demuestre que existen fallos del material o fabricación no derivados de una de las circunstancias expuestas anteriormente.

Las demandas derivadas de la garantía sólo podrán presentarse dentro del periodo de garantía exhibiendo el comprobante de compra original. Le rogamos, por ello, que conserve el comprobante de compra original. El periodo de garantía no se verá prolongado por ningún tipo de reparación realizada con motivo de la garantía, la garantía legal o como gesto de buena voluntad. Esto se aplica también a las piezas sustituidas o reparadas.

Por favor, dirija sus quejas primero a la línea telefónica del servicio de atención al cliente que se indica a continuación o póngase en contacto con nosotros por correo electrónico. Si el caso está cubierto por la garantía, a nuestra elección, repararemos o cambiaremos gratuitamente el artículo o le restituiremos el precio de compra del mismo. De la garantía no se derivan otros derechos.

Esta garantía no limitará sus derechos legales, especialmente los derechos de garantía frente al vendedor correspondiente.

IAN: 509361_2507

ES Servicio España

Tel.: 900 984 989

E-Mail: deltasport@lidl.es

Hjertelig tillykke!

Du har valgt at købe et kvalitetsprodukt. Lær produktet at kende, inden du bruger det første gang.



Det gør du ved at læse nedenstående brugervejledning omhyggeligt.

Brug kun produktet som beskrevet og til de angivne anvendelsesområder. Opbevar denne brugervejledning et sikkert sted. Udlever også alle dokumenter, hvis produktet videregives til en tredjepart.

Leveringsomfang (fig. A)

- 1 x sansegynge, adskilt (1-4)
- 4 x tov med justeringsring og ophæng (5)
- 1 x brugervejledning

Tekniske data



Maksimal belastning for artiklen: 150 kg

Højdejusterbar: 105-180 cm

Mål: 167 x 71 cm



Smør ophængningskroge og -ringe med vandfast maskinfedt



Kontroller ringe, kroge og øskner regelmæssigt



Fremstillingsdato (måned/år):
11/2025



Delta-Sport Handelskontor GmbH erklærer hermed, at denne artikel er i overensstemmelse med de væsentlige krav og de øvrige relevante bestemmelser.

Bestemmelsesmæssig brug

Denne artikel er legetøj beregnet til børn fra 4 år til privat brug.

Artiklen må ikke anvendes på offentlige steder som legepladser, skoler osv.

Sikkerhedsanvisninger

- Advarsel. Alle emballerings- og monteringsmaterialer er ikke en del af legetøjet, og skal af sikkerhedsgrunde altid fjernes, inden artiklen gives til børnene til at lege med.



Fare for kvæstelser!

- Advarsel. Ikke egnet til børn under 36 måneder. Fare for at falde ned.
- Advarsel. Ikke egnet til børn under 36 måneder. Stranguleringsfare. Lang snor.
- Advarsel. Kun til privat brug.
- Advarsel. Afstanden mellem gyngens siddeflade og underlaget skal være mindst 35 cm.
- Advarsel. Beregnet til udendørs brug.
- Børn må kun lege med artiklen under opsyn af voksne.
- Maksimal belastning for artiklen: 150 kg.
- Gyngen må kun monteres på anordninger med tilstrækkelig bæreevne (massive træstativer, metalstativer eller betonlofter).
- Samling skal foretages af en voksen. Sørg for, at artiklen og alle dele eller komponenter kun udleveres til barnet i samlet tilstand.
- Gyngen må kun monteres som beskrevet i denne vejledning. Andre fastgøringsmetoder kan beskadige tovet eller beslaget.
- Fastgøring af tovene, sideforstærkningernes afskærmninger, kroge og ringe skal kontrolleres af en voksen inden hver brug for at undgå skader på grund af defekte dele. Så snart et af gyngens fastgøringselementer udviser tegn på beskadigelse, må gyngen ikke længere anvendes. Kontroller ligeledes inden hver brug, om alle skruer og møtrikker er spændt fast, og efterspænd dem om nødvendigt.
- Alle afdækninger til skruer og skarpe kanter skal kontrolleres af en voksen inden hver brug og skal om nødvendigt udskiftes.
- Defekte dele må kun erstattes med originale reservedele i henhold til producentens anvisninger.
- Gyngen må ikke anbringes i nærheden af trapper.

- Sæt gyngen op med så god afstand til andre genstande, at ingen kan komme til skade. Vær opmærksom på den svingradius, som gyngen kan opnå.
- Sørg for, at der ikke befinder sig genstande med skarpe kanter eller hårde genstande i nærheden af gyngen.
- Sæt ikke gyngen op over beton, asfalt eller andre hårde overflader.
- Anvend fastgøringsmaterialer, der egner sig til den pågældende montering i træ- eller metalstativer eller betonlofter (se Montering af gyngen).
- Ved fastgøring i træstativer eller træbjælker skal monteringskrogen gå hele vejen igennem træet og kontraspændes på den anden side med en møtrik.
- Sørg for, at dit barn ikke bærer hjelm eller tøj med snore under brugen af artiklen, da disse kan sidde fast, og være til fare for barnet.
- Spring ikke af artiklen, mens den er i bevægelse. Stig først af, når artiklen hænger stille.
- Sørg for tilstrækkelig afstand til genstande og andre personer, så ingen kan komme til skade.
- Artiklen skal have en passende sikkerhedsafstand på mindst 2 m til bygninger, trapper, hegn, mure, vand, overhængende grene, tørresnore, elektriske ledninger og andre forhindringer.
- Bemærk, at artiklen kan blive varm i kraftigt sollys.
- Der må ikke foretages tekniske ændringer på artiklen.

Montering af gyngen

Smør sansegyngens ophængningsring af metal og ophængningskrogene, som du selv har anskaffet, før første brug med almindelige vandfast maskinfedt, da de er udsat for konstant gnidning.

1. Vælg et jævnt og rent underlag med tilstrækkelig plads til at stille artiklen op.
2. Bred sædehynden (1) ud på underlaget.
3. Sæt et lige siderør med og et uden låsestift (3), (4) sammen (fig. B).

4. Før de fire sammensatte siderør (3/4) og hjørnerørene (2) igennem laskerne i kanten af sædehynden (1) (fig. C).
5. Læg tovene med ophængningerne (5) mellem enderne på rørene (2), (3/4). Udkragningen (5a) på ophængningen skal pege mod den tynde ende af siderørene (3/4) (fig. D).
6. Sæt rør (2), (3/4) sammen. Tryk låsepalerne (3a/4a) ned på den tynde ende af siderøret, før den tynde ende gennem udkragningen (5a) og derefter ind i den tykke ende (2) (fig. D).

Bemærk: Delene er låst korrekt, når låsepalerne er gået hørbart i hak.

Vigtigt: Fastgør kun gyngen på anordninger, som du med sikkerhed kan garantere er stærke nok. Anvend til monteringen min. 10 mm tykke, almindelige gyngekroge med sikringsfunktion for at forhindre, at de går løs ved et uheld. I træbjælker skal fastgøringen stikkes helt igennem træet og kontraspændes på oversiden for at skabe en tilstrækkeligt stærk forbindelse.

Forskellige monteringskroge

Bemærk: For at fastgøre artiklen skal du bruge to monteringskroge, som de to tove i hver langside skal hænges op i. Fastgør kun gyngeelementerne til egnede anordninger. Disse er følgende:

Nr. 1: Lukkede øskner, der fastgøres til gyngeelementerne med en karabinhage (fig. E).

Nr. 2: Almindelige gyngekroge med sikringsfunktion for at forhindre, at de går løs ved et uheld (fig. F).

Bemærk! Øskenens øje (A) skal anbringes på tværs af gyngeretningen, så gyngens fastgøringselement ikke beskadiges for kraftigt under brugen. **Bemærk: Vær opmærksom på svingretningen som vist i fig. I.**

Højdeindstilling af gyngeelementet

Sædets højde kan indstilles med ringen i den øverste ende af gyngen. Efter du har indstillet tovetets længde, trækkes det fast igen ved belastning (fig. G). Indstil længden af de to tove, så gyngen er helt vandret.

Vedligeholdelse (fig. H)

Kontroller regelmæssigt, at artiklens ringe, kroge og øskener er i fejlfri stand, og smør artiklens ophængningsringe og de ophængningskroge, du selv har anskaffet, regelmæssigt med almindeligt vandfast maskinfedt. Du kan også bruge klæbende kædefedt.

Opbevaring, rengøring

Opbevar altid artiklen tør og ren ved stuetemperatur, når den ikke er i brug.

Rengør kun med vand, og tør efter med et viskestykke.

VIGTIGT! Må aldrig rengøres med skrappe rengøringsmidler.

Henvisninger vedr. bortskaffelse



Bortskaf artiklen og emballagematerialerne i henhold til aktuelle, lokale forskrifter. Opbevar emballagematerialer (som f.eks. folieposer) utilgængeligt for børn. Yderligere informationer om bortskaffelse af den udtjente artikel kan indhentes hos kommunen. Bortskaf artiklen og emballagen på en miljøvenlig måde.



Genbrugskoden tjener til identifikation af forskellige materialer med hensyn til tilbageførsel til genanvendelseskredsløbet (recycling). Koden består af et genbrugssymbol, som afspejler genanvendelseskredsløbet, og et tal, der identificerer materialet.

Oplysninger om garanti og servicehåndtering

Varen er fremstillet med største omhu og under løbende kontrol. DELTA-SPORT HANDELS-KONTOR GmbH yder private slutkunder tre års garanti på varen fra købsdato (Garantifrist) i henhold til følgende bestemmelser. Garantien gælder kun for materiale- og fremstillingsfejl. Garantien dækker ikke dele, der udsættes for normal slitage og derfor må betragtes som sliddele (f.eks. batterier) eller skrøbelige dele såsom afbrydere eller dele, der er fremstillet af glas. Garantien kan ikke gøres gældende, hvis varen er blevet anvendt ukorrekt eller uagtsomt eller til andre formål end det tilsigtede eller i det tilsigtede omfang. Garantien bortfalder ligeledes ved manglende overholdelse af anvisningerne i betjeningsvejledningen. Kunden skal kunne påvise, at der er tale om materiale- eller fremstillingsfejl og ikke fejl som følge af ovenstående omstændigheder.

Garantien kan kun gøres gældende i garantiperioden mod fremvisning af original kvittering. Gem derfor den originale kvittering. Garantiperioden forlænges ikke i tilfælde af reparation i henhold til garantien, den lovpligtige garanti eller pr. kulance. Dette gælder også for udskiftede og reparerede dele.

I tilfælde af klager er det muligt at kontakte nedenstående servicelinje eller kontakte os pr. e-mail. Ved garantisager vil vi efter eget skøn reparere varen uden beregning, ombytte varen eller refundere købsprisen. Der er ingen yderligere rettigheder under garantien. Dine lovmæssige rettigheder, herunder navnlig garantikrav over for sælger, indskrænkes ikke som følge af denne garanti.

IAN: 509361_2507

 Service Danmark
Tel.: 32 710005
E-Mail: deltasport@idl.dk

Congratulazioni!

Avete acquistato un articolo di alta qualità. Consigliamo di familiarizzare con l'articolo prima di cominciare ad utilizzarlo.



Leggere attentamente le seguenti istruzioni d'uso.

Utilizzare l'articolo solo nel modo descritto e per gli ambiti di applicazione indicati. Conservare accuratamente queste istruzioni d'uso. In caso di trasferimento dell'articolo a terzi, consegnare tutti i documenti insieme all'articolo.

Contenuto della fornitura (fig. A)

- 1 x altalena a nido, smontata (1-4)
- 4 x fune con occhielli di regolazione e aggancio (5)
- 1 x istruzioni d'uso

Dati tecnici



Carico massimo dell'articolo: 150 kg

Regolabile in altezza: 105-180 cm

Misure: 167 x 71 cm



Lubrificare i ganci e gli occhielli di aggancio con grasso per macchinari resistente all'acqua



Verificare regolarmente anelli, ganci e occhielli



Data di produzione (mese/anno):
11/2025



Delta-Sport Handelskontor GmbH dichiara che questo articolo è conforme ai requisiti essenziali e alle altre disposizioni pertinenti.

Uso conforme alla destinazione

Questo articolo è un giocattolo per l'uso privato per bambini da 3 anni in su.

Questo articolo non può essere utilizzato in strutture pubbliche come parchi giochi, scuole eccetera.

Indicazioni di sicurezza

- Avvertenza. Tutti i materiali della confezione e dei fissaggi non sono parte integrante del giocattolo e per motivi di sicurezza devono sempre essere tolti prima di affidare il prodotto ai bambini che ci giocheranno.



Pericolo di lesioni

- Avvertenza. Non adatto a bambini di età inferiore a 36 mesi. Pericolo di caduta.
- Avvertenza. Non adatto a bambini di età inferiore a 36 mesi. Rischio di strangolamento. Corde lunghe.
- Avvertenza. Solo per uso domestico.
- Avvertenza. La distanza tra l'elemento di seduta dell'altalena e il terreno deve essere di almeno 35 cm.
- Avvertenza. Destinato all'uso all'aperto.
- I bambini possono giocare con l'articolo solo sotto la sorveglianza degli adulti.
- Carico massimo dell'articolo: 150 kg.
- L'altalena può essere montata solo su strutture con sufficiente stabilità (impalcature in legno massiccio, impalcature metalliche o soffitti in calcestruzzo).
- Richiesto assemblaggio da parte di un adulto. Assicurarsi che l'articolo e tutti i pezzi o componenti siano consegnati al bambino solo a montaggio avvenuto.
- Montare l'altalena solo come descritto dalle presenti istruzioni; altri metodi di fissaggio possono danneggiare la fune o l'elemento di supporto.
- Il fissaggio delle funi, delle coperture di protezione, dei rinforzi laterali, dei ganci e degli anelli deve essere controllato da adulti prima di ogni uso, per prevenire lesioni dovute a componenti difettosi. Non appena si rilevano difetti sull'elemento di fissaggio, l'altalena non deve più essere utilizzata. Prima di ogni uso, controllare che tutte le viti e i dadi siano serrati correttamente e se necessario stringerli.
- Tutti i tappi coprivite e gli angoli appuntiti devono essere controllati da un adulto prima di ogni utilizzo e, se necessario, sostituiti.
- Per sostituire le parti difettose, utilizzare solo ricambi originali corrispondenti alle istruzioni del produttore.

- L'altalena non può essere installata vicino a scale.
- Fissare l'altalena a un'adeguata distanza dagli altri oggetti per evitare che qualcuno possa ferirsi. Tenere in considerazione il raggio che l'altalena raggiunge quando dondola.
- Accertarsi che nella zona dell'altalena non si trovino oggetti duri o spigolosi.
- Non fissare l'altalena in modo che sia sospesa sopra superfici in cemento, asfalto o altro materiale duro.
- Per il montaggio su impalcature in legno o metallo e soffitti in calcestruzzo, utilizzare materiali di fissaggio adeguati (vedere Montaggio dell'altalena).
- Nel caso di impalcature o travi di legno, il gancio di fissaggio deve essere inserito completamente nel legno e bloccato dall'alto con un dado per garantire una tenuta sufficientemente salda.
- Accertarsi che, quando usano l'articolo, i bambini non indossino caschi o indumenti con cordini che potrebbero incastrarsi e causare lesioni.
- Non saltare dall'articolo mentre dondola. Scendere solo quando l'articolo è fermo.
- Lasciare sufficiente spazio dagli oggetti e da altre persone in modo che nessuno possa ferirsi.
- L'articolo dovrebbe essere posizionato a una distanza di sicurezza adeguata di almeno 2 m da edifici, scale, recinti, muri, corsi d'acqua, rami sporgenti, fili per biancheria, linee elettriche e altri ostacoli.
- Si noti che l'articolo può surriscaldarsi se esposto a intense radiazioni solari.
- Non apportare modifiche tecniche all'articolo.

Montaggio dell'altalena

Prima del primo utilizzo, lubrificare gli anelli di aggancio dell'altalena a nido e i ganci di sospensione procurati dal cliente con grasso per macchinari resistente all'acqua perché si tratta di componenti sottoposti a costante usura.

1. Scegliere una superficie pulita e piana con sufficiente spazio per montare l'articolo.
2. Appoggiare la seduta (1) aperta sul pavimento.
3. Unire ognuno dei tubi laterali con perno di bloccaggio a uno dei tubi laterali senza perno (3), (4) (fig. B).
4. Far passare i tubi laterali montati (3/4) e i tubi angolari (2) attraverso le linguette sul bordo della seduta (1) (fig. C).
5. Inserire le funi con gli attacchi (5) tra le estremità dei tubi (2), (3/4). La sporgenza (5a) sull'attacco deve essere rivolta verso l'estremità sottile dei tubi laterali (3/4) (fig. D).
6. Unire i tubi (2), (3/4). Premere i perni di arresto (3a/4a) sull'estremità sottile del tubo laterale verso il basso, inserire l'estremità sottile prima nella sporgenza (5a) e infine nell'estremità spessa (2) (fig. D).

Nota: le parti sono bloccate correttamente quando si sente il rumore dello scatto in posizione dei perni di arresto.

Importante: fissare l'altalena solo a strutture per le quali si può garantire con assoluta certezza un'adeguata resistenza. Per il montaggio utilizzare comuni ganci di sicurezza per altalena con uno spessore di almeno 10 mm per prevenire un distacco accidentale. Nel caso di travi di legno, il fissaggio deve essere inserito completamente nel legno e bloccato dall'alto con un dado per garantire una tenuta sufficientemente salda.

Diversi ganci di fissaggio

Nota: per il fissaggio dell'articolo sono necessari due ganci in ognuno dei quali vanno agganciate due funi nel senso della lunghezza.

Fissare l'elemento altalena a supporti adeguati. Essi sono:

N. 1: occhiali di supporto chiusi che vengono fissati con ganci a moschettone agli elementi dell'altalena (fig. E).

N. 2: comuni ganci di sicurezza per altalena per prevenire un distacco accidentale (fig. F).

Nota! L'occhio degli occhielli di supporto (A) deve essere montato in diagonale rispetto alla direzione di oscillazione in modo che l'elemento di fissaggio dell'altalena non venga eccessivamente danneggiato durante l'uso.

Nota: attenersi alla direzione di oscillazione di cui alla fig. I.

Regolazione dell'altezza dell'elemento altalena

L'altezza del seggiolino può essere regolata tramite l'anello all'estremità superiore dell'altalena. Dopo avere regolato la lunghezza della fune, il carico la metterà nuovamente in tensione (fig. G). Regolare la lunghezza delle due funi in modo che l'altalena si trovi perfettamente in bola.

Manutenzione (fig. H)

Verificare regolarmente che anelli, ganci e occhielli dell'articolo siano in condizioni perfette e lubrificare gli anelli di aggancio dell'articolo e i ganci di sospensione acquistati separatamente dal cliente con comune grasso per macchinari resistente all'acqua. In alternativa, è possibile utilizzare grasso adesivo per catene.

Conservazione, pulizia

In caso di mancato utilizzo, riporre l'articolo a temperatura ambiente in un luogo asciutto e pulito.

Pulire solo con acqua, quindi asciugare con un panno.

IMPORTANTE! Non utilizzare mai detergenti aggressivi.

Smaltimento



Smaltire l'articolo e i materiali della confezione nel rispetto delle attuali normative locali. Conservare i materiali della confezione (come ad es. i sacchetti) in modo che non siano raggiungibili per i bambini.

Presso la propria amministrazione comunale o cittadina è possibile ottenere ulteriori informazioni sullo smaltimento dell'articolo alla fine del suo periodo di impiego. Smaltire l'articolo e la confezione nel rispetto dell'ambiente.



Il codice di riciclaggio serve per indicare i diversi materiali per il loro ritorno al ciclo di riutilizzo (recycling). Il codice è composto da un simbolo di riciclaggio per il ciclo di riutilizzo e da un numero che contraddistingue il materiale.

Avvertenze sulla garanzia e sulla gestione dei servizi di assistenza

L'articolo è stato prodotto con la massima cura e sotto un continuo controllo. DELTA-SPORT HANDELSKONTOR GmbH concede ai clienti finali privati, su questo articolo, tre anni di garanzia dalla data di acquisto (termine di garanzia) sulla base delle seguenti disposizioni.

* La garanzia vale solo per i vizi di materiale e di lavorazione. La garanzia non si estende alle parti soggette ad un normale degradamento e che siano quindi da considerarsi come pezzi soggetti a usura (p. es. le batterie) né ai pezzi fragili come ad es. interruttori oppure pezzi in vetro.

** La garanzia vale per difetti del materiale o di fabbricazione. Questa garanzia non si estende a componenti del prodotto esposti a normale logorio, che possono pertanto essere considerati come componenti soggetti a usura (esempio capacità della batteria, calcificazione, lampade, pneumatici, filtri, spazzole...). La garanzia non si estende altresì a danni che si verificano su componenti delicati (esempio interruttori, batterie, parti realizzate in vetro, schermi, accessori vari) nonché a danni derivanti dal trasporto o altri incidenti.

Dalla presente garanzia sono escluse le richieste legate a casi di utilizzo non conforme oppure di abuso dell'articolo, oppure di utilizzo avvenuto non nell'ambito delle condizioni previste oppure del campo di impiego previsto, oppure in caso di non osservanza delle direttive riportate nelle istruzioni d'uso, a meno che il cliente non dimostri che sussista un vizio di materiale o di lavorazione che non sia riconducibile ad una delle circostanze riportate sopra.

Le richieste di garanzia possono essere avanzate solo entro il relativo termine, su presentazione dello scontrino originale di acquisto. Si prega quindi di conservare lo scontrino originale. Il termine di garanzia non sarà prolungato a seguito di eventuali riparazioni effettuate sulla base della garanzia, della garanzia obbligatoria prevista per legge oppure di accondiscendenza. Ciò vale anche per le parti sostituite oppure riparate.

In caso di contestazione rivolgersi dapprima alla hotline di assistenza sotto indicata oppure mettersi in contatto con noi via e-mail. Laddove sussista un caso coperto dalla garanzia, l'articolo sarà - a nostra discrezione - da noi riparato gratuitamente, sostituito oppure sarà rimborsato il prezzo di acquisto. Non sussistono ulteriori diritti derivanti dalla garanzia. I vostri diritti giuridici, in particolare i diritti di garanzia obbligatoria prevista dalla legge nei confronti del relativo venditore, non sono limitati dalla presente garanzia.

IAN: 509361_2507

IT Assistenza Italia
Tel.: 800781188
E-Mail: deltasport@lidl.it

CH Assistenza Svizzera
Tel.: 0800 56 44 33
E-Mail: deltasport@lidl.ch

MT Assistenza Malta
Tel.: 80062230
E-Mail: deltasport@lidl.com.mt

* si applica solo alla Svizzera/Malta

** si applica solo all'Italia

Szívvel gratulálunk!

Vásárlásával kiváló minőségű terméket választott. Használatba vétele előtt ismerkedjen meg a termékkel.

 **Figyelmesen olvassa el az alábbi használati útmutatót.**

A terméket kizárólag az itt ismertetett módon, a rendeltetésének megfelelően használja. Gondosan őrizze meg a használati útmutatót. A termék továbbadásakor adja át az összes kapcsolódó dokumentumot is.

Csomag tartalma (A ábra)

1 x fészekhinta, szétszerelve (1-4)
4 x kötél állítószemmel és akasztógyűrűvel (5)
1 x használati útmutató

Műszaki adatok

 **max. 150 KG** A termék legnagyobb terhelhetősége: 150 kg

Állítható magasság: 105 - 180 cm

Méret: 167 x 71 cm

 A függesztőkampókat és akasztókarikákat vízálló gépszírral kenje meg

 Rendszeresen ellenőrizze a gyűrűket, kampókat és karikákat

 Gyártási dátum (hónap/év): 11/2025

 A Delta-Sport Handelskontor GmbH kijelenti, hogy ez a cikk megfelel az alapvető követelményeknek és az egyéb vonatkozó rendelkezéseknek.

Rendeltetészerű használat

Jelen termék 3 éves korú gyermekek számára készült játékszer privát használatra.

A terméket nem szabad közösségi létesítményekben, pl. játszótér, iskola stb. használni.

Biztonsági utasítások

• Figyelmeztetés. A csomagoló- és rögzítőanyagok nem képezik a játék részét, és biztonsági okból mindenképpen el kell őket távolítani, mielőtt a terméket odaadná a gyermekeknek játszani.

Balesetveszély!

- Figyelmeztetés. Csak 36 hónaposnál idősebb gyermekek számára alkalmas. Kizuhanás veszélye.
- Figyelmeztetés. Csak 36 hónaposnál idősebb gyermekek számára alkalmas. Fojtásveszély. Hosszú zsinór.
- Figyelmeztetés. Csak otthoni használatra.
- Figyelmeztetés. A hinta ülőfelületének legalább 35 cm távolságra kell lennie a talajtól.
- Figyelmeztetés. Kültéri használatra készült.
- A termékkel csak felnőtt felügyelete mellett játszhatnak a gyerekek.
- A termék legnagyobb terhelhetősége: 150 kg.
- A hintát csak megfelelő stabilitású szerkezetre (erős faállvány, fémállvány vagy betonfödém) szabad felszerelni.
- Felnőtt szerelje össze. Ügyeljen arra, hogy az árucikket, annak összes alkotórészét csak összeszerelt állapotban adja a gyermek kezébe!
- A hintát kizárólag az ebben az útmutatóban leírtaknak megfelelően szerelje fel. Másfajta rögzítési módok kárt tehetnek a kötélen vagy a tartóelemben.
- Minden használat előtt ellenőrizze felnőtt a kötelek rögzítését, az oldalmerevítések védőburkolatait, a kampókat és gyűrűket, nehogy sérülést okozzanak a meghibásodott alkatrészek. A hintát nem szabad használni, ha a rögzítőeleme valamilyen hiányosságot mutat. Minden használat előtt ellenőrizze azt is, hogy minden csavar és csavaranya jól meg van-e húzva, és szükség esetén húzza meg őket.
- A csavarok és éles élek fedelét minden használat előtt egy felnőttnek ellenőriznie kell, és szükség esetén ki kell cserélnie.
- A hibás alkatrészeket kizárólag eredeti alkatrészekkel a gyártói utasításoknak megfelelően szabad lecserélni.
- A hintát nem szabad lépcső közelében elhelyezni.

- A hintát más tárgytól olyan távolságban függessze fel, hogy senki ne sérülhessen meg. Ennek során vegye figyelembe a hinta lengése által érintett, körkörös területet.
- Ügyeljen arra, hogy a hintázás területén ne legyenek éles szélű vagy kemény tárgyak.
- Ne függessze a hintát beton, aszfalt vagy más kemény felület fölé.
- Fa- és fémállványra, valamint betonfödémhez történő felszereléshez minden esetben az ehhez megfelelő rögzítőanyagokat használja (lásd A hinta felszerelése).
- Faállványra vagy fagerendára történő felfüggesztés esetén a rögzítőkampót teljesen át kell tolni a fán, és felülről egy csavaranyával kell megfogatni.
- Ügyeljen arra, hogy a termék használata során gyermeke ne viseljen sisakot vagy zsinóros ruhát, mert ezek beakadhatnak és a gyermek megsérülhet.
- Nem szabad a még lengő termékről leugrani. Csak akkor szabad leszállni róla, ha a termék már teljesen megállt.
- Tartson mindig kellő távolságot más tárgytól és személyektől, nehogy valaki megsérüljön.
- A termékkel legalább 2 m biztonsági távolságot kell tartani épületektől, lépcsőktől, kerítésektől, falaktól, vizektől, kinyúló ágaktól, szűrítőkötelektől, villamos vezetésektől és egyéb akadályoktól.
- Ne feledje, a termék erős napsütésben nagyon felmelegedhet.
- A terméken műszaki változtatásokat végezni tilos.

A hinta felszerelése

A fészekhinta fém akasztógyűrűit, valamint az Ön saját függesztőkampóit, amelyek folyamatos súrlódásnak vannak kitéve, az első használat előtt kenje meg kereskedelmi forgalomban kapható, vízálló gépszírral.

1. A termék összeszereléséhez válasszon ki egy megfelelő méretű, egyenletes és tiszta területet.
2. Fektesse az ülésfelületet (1) kiterítve a padlóra.

3. Dugjon össze egy-egy rögzítőpeckes és egy rögzítőpecek nélküli oldalcsövet (3), (4) (B ábra).
4. Vezesse át az összeillesztett oldalcsövet (3/4) és a sarokcsöveket (2) az üléshez (1) peremén lévő füleken (C ábra).
5. Helyezze a kötelek felfüggesztéseit (5) a csövek (2) végződéséi közé (3/4). A felfüggesztésen lévő kitéremkedésnek (5a) az oldalcső (3/4) vékonyabb vége felé kell néznie (D ábra).
6. Dugja össze a csöveket (2), (3/4). Ehhez nyomja be a rögzítőpecket (3a/4a) az oldalcső vékonyabb végén, vezesse át a vékony véget először a kitéremkedésen (5a), majd tolja bele a vastagabb végbe (2) (D ábra).

Megjegyzés: az alkatrészek akkor rögzültek jól, ha a rögzítőpecek hallhatóan bekattant.

Fontos: csak olyan helyre rögzítse a hintát, ahol teljes biztonsággal garantálható a megfelelő szilárdságú rögzítés. A felfüggesztéshez használjon legalább 10 mm vastag, kereskedelmi forgalomban kapható, biztonsági funkcióval ellátott hintakampókat, hogy megakadályozza a véletlen leoldódást. A fagerendában a rögzítőt teljesen át kell tolni a fán, és felülről rögzíteni kell ellenanyával, hogy megfelelő biztonságú legyen a kötés.

Különböző rögzítőkampók

Megjegyzés: a termék felerősítéséhez két rögzítőkampóra van szükség, amelyekbe egyenként a két hosszanti oldal két két kötelét kell beakasztani.

A hintát kizárólag erre a célra alkalmas tartóelemekre függessze. Ezek a következők:

1. sz.: zárt tartógyűrűk, amelyekre a hinta karabinerekkel van felfüggesztve (E ábra).
2. sz.: kereskedelmi forgalomban kapható hintakampók biztonsági funkcióval, ami megakadályozza a véletlen leoldódást (F ábra).

Megjegyzés! A tartókarikák szemét (A) a hintázás irányára merőlegesen kell elhelyezni, hogy a hinta rögzítője ne sérüljön meg túl erősen a használat során.
Megjegyzés: tartsa be az I ábra szerinti lengési irányt.

A hinta magasságának beállítása

A hinta kötelének felső végén található gyűrűvel állítható az ülőfelület magassága. Miután a kötel hosszát beállította, az a terheléstől a megfelelő feszességre fog beállni (G ábra). A két kötel hosszát úgy állítsa be, hogy a hinta teljesen vízszintes legyen.

Karbantartás (H ábra)

Rendszeresen ellenőrizze a terméken a gyűrűk, kampók és karikák állapotát, és időről időre kenje meg a termék akasztógyűrűit, valamint az Ön saját függesztőkampóit kereskedelmi forgalomban kapható, vízálló gépszírral. Alternatív megoldásként használhat lánczsírt is.

Tárolás, tisztítás

A terméket mindig száraz, tiszta és szobahőmérsékletű helyen tárolja, ha azt nem használja. Csak vízzel tisztítsa, majd törölkendővel törölje szárazra.

FONTOS! Ne használjon éles tisztítószerkeket a tisztításhoz.

Tudnivalók a hulladékkezelésről



A terméket és a csomagolóanyagokat a hatályos helyi előírásoknak megfelelően semmisítse meg. A csomagolóanyagokat (például fóliatasakokat) tartsa távol a gyermekektől. Az elhasznált termék ártalmatlanításával kapcsolatos további információkat a települési vagy városi önkormányzattól tudhatja meg. A terméket és a csomagolást környezetkímélő módon kell ártalmatlanítani.



Az újrahasznosítási kód az újrafelhasználási ciklusba való visszavezetésre (újrahasznosítás) szánt különböző anyagok azonosítására szolgál. A kód az újrahasznosítási ciklus újrahasznosítási szimbólumából és az anyagot azonosító számból áll.

A garanciával és a szerviz lebonyolításával kapcsolatos útmutató

A termék nagy gondossággal és állandó ellenőrzés mellett készült. A DELTA-SPORT HANDELS-KONTOR GmbH privát végső felhasználóknak a vásárlás dátumától számított három év (garancia időtartama) garanciát ad erre a termékre a következő rendelkezések szerint. A garancia csak anyaghibára és feldolgozási hibára érvényes. A garancia nem terjed ki a szokásos elhasználódásnak kitett, ezért kopó alkatrésznek tekintendő alkatrészekre (pl. elemek), valamint a törékeny alkatrészekre sem, például a kapcsolókra vagy az üvegből készült alkatrészekre.

Kizárásra kerül a garanciaigény, ha a terméket szakszerűtlenül vagy helytelenül, nem rendeltetésszerűen vagy nem az előírtanyszott felhasználási körben használták, vagy figyelmen kívül hagyták a kezelési útmutató előírásait, kivéve, ha a végső felhasználó bizonyítja, hogy olyan anyag- vagy feldolgozási hiba áll fenn, amely nem a fent említett körülmények valamelyikéből ered.

A garanciaigény csak a garancia időtartamán belül, az eredeti pénztári bizonylat bemutatásával érvényesíthető. Ezért kérjük, őrizze meg az eredeti pénztári bizonylatot. A garancia, a törvényes garancia vagy a méltányosság alapján végzett esetleges javítások a garancia időtartamát nem hosszabbítják meg. Ez vonatkozik a kicserélt és javított alkatrészekre is.

Kérjük, hogy reklamáció esetén először az alábbi szervizvonalat hívja, vagy e-mailen keresen minket. Garanciális esetekben a terméket saját döntésünk alapján ingyenesen megjavítjuk, kicseréljük vagy megtérítjük a vételárat. A garanciából további jogok nem következnek.

A jelen garancia nem korlátozza az Ön törvényes jogait, különösen a mindenkori értékesítővel szembeni garanciaigényét.

IAN: 509361_2507

HU Szerviz Magyarország
Tel.: 06800 21225
E-Mail: deltasport@idl.hu



Adresses sur quefairedemesdechets.fr



DELTA-SPORT HANDELSKONTOR GMBH

Wragekamp 6 • 22397 Hamburg

GERMANY



11/2025

Delta-Sport-Nr.: NE-17478

IAN 509361_2507

8