



MICROWAVE / MIKROWELLE / FOUR À MICRO-ONDES SMWC 700 C1

(GB) (IE) (MT)

MICROWAVE

Short manual

(FR) (BE) (CH)

FOUR À MICRO-ONDES

Guide de démarrage rapide

(CZ)

MIKROVLNNÁ TROUBA

Stručný návod

(SK)

MIKROVLNNÁ RÚRA

Krátky návod

(DK)

MIKROBØLGEOVN

Kort vejledning

(HU)

MIKROHULLÁMÚ SÜTŐ

Rövid útmutató

(DE) (AT) (CH)

MIKROWELLE

Kurzanleitung

(NL) (BE)

MAGNETRON

Beknopte gebruiksaanwijzing

(PL)

KUCHENKA MIKROFALOWA

Skrócona instrukcja obsługi

(ES)

MICROONDAS

Guía breve

(IT) (MT) (CH)

MICROONDE

Guida rapida

(SI)

MIKROVALOVNA PEČICA

Kratka navodila

IAN 379524_2110

IAN 379531_2110

IAN 379537_2110

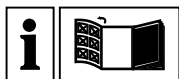

GB IE MT

Before reading, unfold the page containing the illustrations and familiarise yourself with all functions of the device.

DE AT CH

Klappen Sie vor dem Lesen die Seite mit den Abbildungen aus und machen Sie sich anschließend mit allen Funktionen des Gerätes vertraut.

FR BE CH

Avant de lire le mode d'emploi, ouvrez la page contenant les illustrations et familiarisez-vous ensuite avec toutes les fonctions de l'appareil.

NL BE

Vouw vóór het lezen de pagina met de afbeeldingen open en maak u vertrouwd met alle functies van het apparaat.

CZ

Před čtením si otevřete stranu s obrázky a potom se seznámte se všemi funkcemi přístroje.

PL

Przed przeczytaniem proszę rozłożyć stronę z ilustracjami, a następnie proszę zapoznać się z wszystkimi funkcjami urządzenia.

SK

Pred čítaním si odklopte stranu s obrázkami a potom sa oboznámte so všetkými funkciami prístroja.

ES

Antes de empezar a leer abra la página que contiene las imágenes y, en seguida, familiarícese con todas las funciones del dispositivo.

DK

Før du læser, vend siden med billeder frem og bliv bekendt med alle apparatets funktioner.

IT MT CH

Prima di leggere aprire la pagina con le immagini e prendere confidenza con le diverse funzioni dell'apparecchio.

HU

Olvasás előtt kattintson az ábrát tartalmazó oldalra és végezetül ismerje meg a készülék mindegyik funkcióját.

SI

Pred branjem odprite stran s slikami in se nato seznanite z vsemi funkcijami naprave.

GB/IE/MT	Short manual	Page	5
DE/AT/CH	Kurzanleitung	Seite	25
FR/BE/CH	Guide de démarrage rapide	Page	47
NL/BE	Beknopte gebruiksaanwijzing	Pagina	71
CZ	Stručný návod	Strona	93
PL	Skrócona instrukcja obsługi	Strana	115
SK	Krátky návod	Strana	139
ES	Guía breve	Página	161
DK	Kort vejledning	Side	183
IT/MT/CH	Guida rapida	Pagina	203
HU	Rövid útmutató	Oldal	225
SI	Kratka navodila	Stran	247

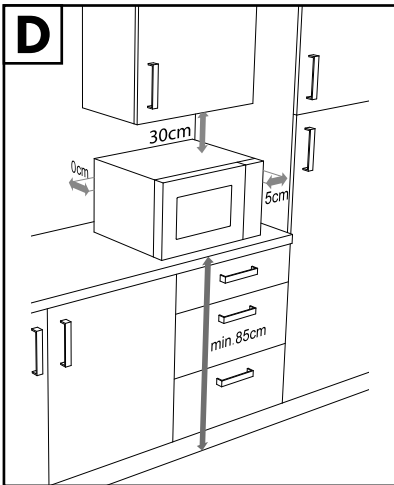
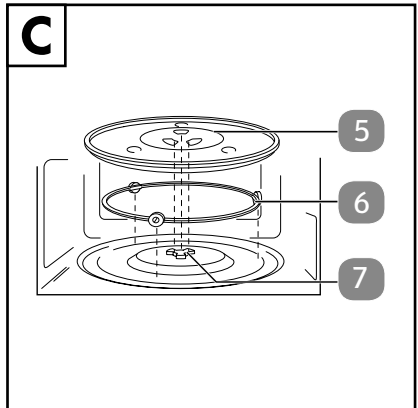
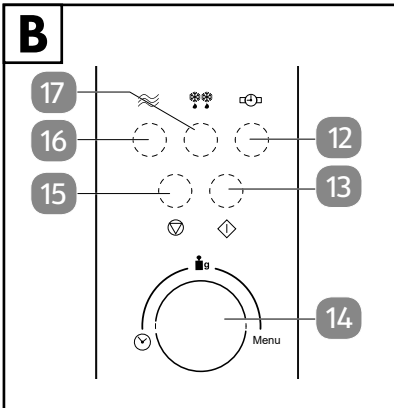
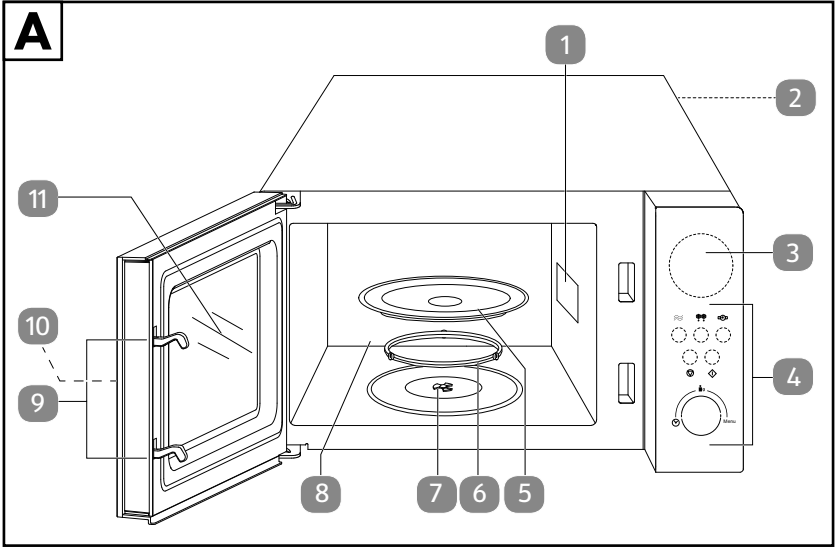

Table of contents

1.	Introduction	6
1.1.	Information about this short manual.....	6
1.2.	Explanation of symbols.....	6
2.	Proper use.....	9
3.	Safety instructions.....	9
3.1.	Setting up and connecting the microwave	10
3.2.	Avoiding risk of fire.....	13
3.3.	Safety instructions relating specifically to the use of microwave ovens	14
3.4.	Safety instructions on the heating of liquids	15
3.5.	Cleaning and maintaining the appliance.....	16
4.	Description of components.....	16
5.	Package contents	17
6.	Before using the appliance for the first time	17
6.1.	Setting up the appliance	17
6.2.	Cleaning the appliance for the first time	18
6.3.	Inserting the glass turntable	18
7.	Operation	18
7.1.	Making settings.....	19
7.2.	Cooking table	20
7.3.	Defrosting programme	21
7.4.	Interrupting a programme.....	22
7.5.	Display indicators	23
8.	Cleaning and care	23
9.	Disposal	23
10.	Service	24
10.1.	Supplier/producer/importer	24

1. Introduction

1.1. Information about this short manual



This document is an abridged printed version of the full user manual. Scanning the QR code will direct you straight to the Lidl Service website (www.lidl-service.com), where you can view and download the full user manual by entering the article number IAN 379524/379531/379537_2110.

WARNING! Follow the full user manual and safety instructions to avoid personal injury and damage to property. The short manual and full user manual are integral parts of this product. Before using the product, please familiarise yourself with all operating and safety instructions. Keep the user manuals in a safe place. If you give this product to someone else, ensure that you also hand over all the documents.

1.2. Explanation of symbols



DANGER!

Warning: risk of fatal injury!

- Follow the instructions to avoid situations that will lead to fatal or serious injuries.



DANGER!

Warning: risk of electric shock!

- Follow the instructions to avoid situations that will lead to fatal or serious injuries.



WARNING!

Warning: risk of possible fatal injury and/or serious irreversible injuries!

- Follow the instructions to avoid situations that may lead to fatal or serious injuries.



CAUTION!

Warning: risk of minor and/or moderate injuries!

- Follow the instructions to avoid situations that may lead to moderate or minor injuries.



Warning: risk of explosive materials!



NOTICE!

Follow these instructions to prevent damage to the appliance!



More detailed information about using the appliance!



Follow the instructions in the user manual!

- Instruction to be followed to prevent hazards
- Bullet point/information on steps during operation
- ▶ Instruction to be carried out



CE labelling

Products that feature this symbol meet the requirements of the EU directives (see chapter entitled "Declaration of conformity").



Tested safety

Products that feature this symbol meet the requirements of the German Product Safety Act.



Symbol for alternating current (AC)



Symbol used in the EU to indicate materials that come into contact with food, such as packaging or appliance surfaces



Packaging material label regarding waste separation

Label includes abbreviations (a) and numbers (b) with the following meaning: 1–7: plastics/20–22: paper and cardboard/80–98: composite materials.



Dispose of packaging in compliance with environmental regulations (see section "Disposal").



The "Triman" symbol tells the consumer that the product can be recycled, is covered by an extended system of manufacturer's responsibility and must be sorted by material type, in France.



Dispose of packaging in compliance with environmental regulations (see section "Disposal").



Dispose of the appliance in compliance with environmental regulations (see section "Disposal").



The glass turntable is dishwasher safe.



Packaging marked with this symbol is produced in a particularly resource-efficient and environmentally friendly way.



Automatic programme A-1 Heating



Automatic programme A-2 Vegetables



Automatic programme A-3 Fish



Automatic programme A-4 Meat



Automatic programme A-5 Pasta



Automatic programme A-6 Potatoes



Automatic programme A-7 Pizza



Automatic programme A-8 Soup



Defrosting programme dEF1 – Weight defrost



Defrosting programme dEF2 – Time defrost



The position numbers after the corresponding appliance components in the text refer to the illustration in section "4. Description of components" on page 16.

2. Proper use

The microwave may only be used for heating up suitable food in suitable cooking containers and suitable dishes. Do not use the appliance outdoors!

This appliance is designed for use in private households and similar household applications, such as

- in kitchens for staff in retail outlets, offices and other commercial areas
- on agricultural estates
- by customers in hotels, motels and other accommodation facilities
- in bed-and-breakfast establishments.

The manufacturer accepts no liability for damages if the appliance is used for commercial purposes or for any purpose other than the purpose specified above.

- Please note that we shall not be liable in cases of improper use.
- Comply with all the information in this user manual, especially the safety instructions. Any other use is considered improper and can cause personal injury or property damage.

3. Safety instructions

IMPORTANT SAFETY INSTRUCTIONS – READ CAREFULLY AND KEEP FOR FUTURE REFERENCE!



WARNING!

Risk of injury!

There is a risk of injury to children and persons with limited physical, sensory or mental abilities (for example, partially disabled people or older people with limited physical and mental abilities) or to those without experience and knowledge (such as older children).

- Keep the appliance and its accessories out of the reach of children.
- This appliance can be used by children over the age of 8 and by persons with reduced physical, sensory or mental abilities

or by those without experience and/or knowledge, if they are supervised or have been instructed in the safe use of the appliance and have understood the dangers that result from it.

- Children must not be allowed to play with the appliance.
- Cleaning and user maintenance must not be carried out by children unless they are supervised.
- Children younger than 8 must be kept away from the appliance and the mains cable.



DANGER!

Risk of injury!

There is a risk of choking and suffocation due to swallowing or inhaling small parts or plastic wrap.

- Keep all packaging materials used (bag, pieces of polystyrene etc.) out of reach of children.
- Do not allow children to play with the packaging material.

3.1. Setting up and connecting the microwave



WARNING!

Warning: risk of electric shock!

There is a risk of electric shock due to live parts.

- Before using the appliance for the first time and after each use, check the microwave oven and the mains cable for damage.
- Do not use the microwave if you notice that it, or the mains cable, is damaged.
- Make sure that the mains cable is not damaged and does not run underneath the microwave or over hot surfaces or sharp edges.
- Completely unwind the mains cable.
- Do not kink or crush the mains cable.
- Contact our Service team without delay if the appliance has been damaged during transport.
- Only connect the microwave to a properly installed, earthed and fused socket. The mains voltage must match the technical specifications for the appliance: 230 V~, 50 Hz.

- The socket must be freely accessible so that you can unplug the microwave from the mains quickly if necessary.



WARNING!

Risk of injury!

There is a risk of injury as a result of microwave radiation. Microwave radiation may leak outside if the appliance is damaged. Damage to the mains cable may cause an electric shock.

- If the housing, covers, microwave door, door seals or the door catch of the microwave oven are damaged, do not use the microwave oven under any circumstances. Immediately remove the plug from the earthed mains socket in this case. Do not use the microwave oven again until it has been repaired by a person trained for this purpose.
- **WARNING!** It is dangerous for untrained persons to carry out any repair or maintenance work which requires the removal of a cover which is in place to prevent the escape of microwave radiation.
- Do not, under any circumstances, make any unauthorised modifications to the microwave and never try to open a component and/or repair it yourself. The microwave oven and mains cable must exclusively be repaired by a professional workshop or contact the Service Centre in order to avoid any hazards.
- Do not remove any of the microwave oven's internal covers or the inner coating of the viewing window as this may lead to microwave radiation leakage.
- Only use replacement parts or accessories that we have supplied or approved.
- Do not use the microwave oven in humid environments as this may cause an electric shock.
- Do not immerse the microwave oven in water or other liquids and do not hold the microwave oven under running water.
- Protect the microwave oven from water in droplet and spray form.

Do not let the appliance come into contact with water or other liquids. Keep the appliance, the mains cable and the mains plug away from wash basins, sinks or similar. If liquid ever penetrates the appliance, immediately disconnect the plug from the earthed mains outlet. Have the appliance checked by a qualified specialist workshop.

- Pull the mains plug out of the mains socket:
 - when you are cleaning or maintaining the appliance
 - when you are assembling or disassembling the appliance
 - if the appliance is damp or wet
 - if you are no longer using the appliance
 - when the appliance is unattended
 - during thunderstorms.
- Do not touch the appliance or the mains cable with wet hands.



NOTICE!

POSSIBLE MATERIAL DAMAGE!

There is a risk of damage to the appliance if installed incorrectly.

- Place the microwave oven on a level, stable surface which is able to carry the weight of the appliance as well as the maximum weight of the food which will be cooked in it.
- Use the appliance indoors only.
- Do not expose the appliance to extreme conditions. Avoid:
 - high humidity or wet conditions
 - extremely high or low temperatures
 - direct sunlight
 - naked flames.
- Do not place the microwave oven near heat sources.

Chemical additives in furniture coatings may corrode the material of the appliance feet and create a residue on the furniture surface.

- Place the appliance on a heat-resistant mat if necessary.

3.2. Avoiding risk of fire



DANGER!

Risk of explosion!

Mixtures of water and oil can ignite or even explode.

- Do not heat water mixed with oil or fat in the microwave oven.
- Do not defrost frozen fat or oil in the microwave oven.



WARNING!

Risk of fire!

There is a risk of fire due to improper use of the appliance.

- Do not place objects on top of the microwave oven. A minimum safe clearance of 30 cm to the top, 0 cm to the back and 5 cm on both sides must be observed to ensure adequate ventilation (see **Fig. D**). The minimum distance from the ground must be 85 cm.
- Do not cover or block any openings on the appliance.
- Do not remove the feet.
- The microwave oven is designed as a free-standing appliance. Do not operate the microwave oven in fitted cabinets or a cupboard.
- Never leave the appliance unattended while it is in use.
- Do not operate the microwave oven with an external timer or separate, remote control system.
- Keep an eye on the microwave oven when heating up or cooking food in combustible materials like plastic or paper containers.
- The appliance may only be used for heating up suitable food in suitable containers and suitable dishes.
- Do not dry combustible objects in the appliance (no food or clothing, heat pads, slippers, sponges, moist cleaning cloths etc.). This may lead to injuries, ignition or fire.
- Do not prepare any food containing alcohol in the appliance.
- Do not use the appliance for frying or to heat up oil.
- If smoke is emitted, switch off the appliance or unplug the plug and keep the microwave door closed to suffocate any flames.

- As soon as you notice sparks or flashes, immediately press the stop button  and pull out the mains plug. Check whether there are any metal objects in or on the food or the dish.
- Always use standard popcorn packaging that is designed for making popcorn in a microwave.
- Never exceed the cooking times specified by the manufacturer.
- Do not store any food or other objects in the microwave oven.

3.3. Safety instructions relating specifically to the use of microwave ovens

- Do not heat up food or liquids in sealed or tightly closed containers! These can explode in the appliance and cause injuries on opening. Remove the lids from containers which close, such as feeding bottles for babies.
- Food prepared in the microwave oven may heat up unevenly. Check the temperature of food before eating. When preparing baby food and bottles, always stir the food or shake the bottle before checking the temperature in order to avoid burns.
- Do not heat eggs in their shells or prepare whole hard-boiled eggs in the microwave oven as they may explode while cooking and even after removal from the oven. Eggs may only be cooked in microwave dishes designed specifically for this purpose.
- Prick or score food with a tough skin, e.g. tomatoes, sausages, aubergines etc. before cooking in order to prevent it from bursting.
- Hot steam will escape when you open cooking containers (e.g. popcorn bags, food storage containers). Always hold the opening away from the body on opening.
- Hot steam will escape when you open the microwave door. Do not stand too close.
- The surfaces of the microwave, the accessory parts, as well as the dishes will become very hot during the cooking process. Use oven gloves. Allow parts to cool down before cleaning.



NOTICE!

Possible material damage!

Risk of damage to the appliance due to improper use of the appliance

- Do not operate the appliance without the glass turntable and never operate it without food in the cooking area.
- Exclusively use the accessories supplied or accessories which are described as suitable in this user manual.
- Do not use dishes with metal trimmings or metal dishes in microwave mode as this may lead to sparks that may damage the appliance and/or the dishes.
- Use dishes suitable for microwave ovens. Look for markings such as "Microwave-safe" or "For the microwave" when purchasing dishes.
- Do not move the appliance when it is in use.

3.4. Safety instructions on the heating of liquids



CAUTION!

Risk of injury!

There is a risk of burns.

- When warming up liquids in the microwave, so-called "delayed boiling" can occur, i.e. the liquid has reached boiling temperature without beginning to bubble as boiling liquids normally do. Movements, such as those generated when removing the liquid from the microwave oven, can then cause a sudden reaction, causing boiling liquid to spurt out, which is why caution is required when handling the container.
- Do not use tall, narrow containers.
- Place a glass rod or ceramic rod in the container when heating liquids in order to prevent delayed boiling. Wait a few moments after heating the liquid then take hold of the container carefully and stir the liquid before you take it out of the oven.

3.5. Cleaning and maintaining the appliance

- The improper use of cleaning agents on the appliance may damage the surfaces. Do not use any aggressive chemical agents, scouring agents or hard sponges for cleaning.
- Do not clean the appliance with a steam cleaner. Steam may penetrate into the appliance and damage the electronics and the surfaces.

Failure to clean the microwave properly can damage the surface which can in turn reduce the service life of the appliance and may lead to dangerous situations.

- Regularly clean the appliance and remove food residue.
- Observe the instructions for cleaning when cleaning the inside of the microwave oven as well as the adjacent parts, see section "13. Cleaning and care" in the full user manual.

4. Description of components

See Fig. A

- 1) Magnetron mica waveguide cover (DO NOT REMOVE!)
- 2) Mains cable with plug (on the back, not shown)
- 3) Display
- 4) Control panel
- 5) Glass turntable
- 6) Roller ring
- 7) Drive shaft
- 8) Cooking area
- 9) Door lock
- 10) Door handle
- 11) Microwave door with viewing window

See Fig. B

- 12) Timer/clock button 
- 13) Start button 
- 14) Control knob
- 15) Stop button 
- 16) Microwave button 
- 17) Defrost button 

5. Package contents



DANGER!

Risk of choking and suffocation!

There is a risk of choking and suffocation due to swallowing or inhaling small parts or plastic wrap.

- Keep the plastic packaging out of the reach of children.
 - Do not let children play with the packaging material.
- ▶ Remove the product from the packaging and remove all packaging materials.
 - ▶ Check your purchase to ensure that all items are included and in perfect condition. If anything is missing or damaged, please contact our service department within 14 days of purchase.

The following items are supplied with your product:

- Microwave
- Glass turntable
- Roller ring
- Drive shaft
- Short manual
- The full user manual is available for download at www.lidl-service.com

6. Before using the appliance for the first time

- ▶ Ensure that all packaging materials have been removed from inside the appliance and that protective films have been removed.



NOTICE!

Possible material damage!

Possibility of damage to the appliance due to improper handling

- Never remove the mica waveguide cover (1) in the cooking area (8). It is not part of the packaging, but is for protection against magnetrons.

6.1. Setting up the appliance

- ▶ Do not place the microwave:
 - near to sources of heat
 - near to radios or televisions
 - in the immediate vicinity of inflammable materials
 - in a location prone to wetness or high humidity.

- ▶ To ensure adequate ventilation, the clearances specified in **Fig. D** must be maintained. The spacer on the back of the appliance must touch the wall. It ensures that the correct clearance is maintained when positioning the microwave.
- ▶ Do not remove the feet.
- ▶ Connect the microwave to a convenient and easily accessible, earthed mains socket.

6.2. Cleaning the appliance for the first time

- ▶ Pull the door handle (10) to open the microwave door (11).
- ▶ To remove dust residue from the packaging and any other potential residue stemming from the manufacturing process, wipe out the cooking area (8) and the inner side of the viewing window (11) with a slightly damp, soft cloth before using the appliance for the first time. Ensure that no liquids penetrate into the microwave and dry the surfaces completely afterwards.
- ▶ Clean the glass turntable (5) and the roller ring (6) in warm water with a little washing up liquid before drying off these parts completely.

6.3. Inserting the glass turntable

- ▶ Do not use the microwave without properly installing the glass turntable (5).
- ▶ Check that the drive shaft (7) is correctly inserted in the recess on the base of the cooking area and that its wings rest flat on the base. If necessary, turn the drive shaft (7) until it sinks into its correct position.
- ▶ Place the roller ring (6) in the recess in the cooking area (8) and then place the glass turntable (5) centrally on the drive shaft (7) (see **Fig. C**) so that the webs of the glass turntable (5) lie between the wings of the drive shaft (7).

7. Operation



DANGER! **Risk of injury!**

Microwave radiation may leak outside if the appliance is damaged. Damage to the mains cable may cause an electric shock.

- If the housing, covers, microwave door (11) or the door lock (9) are damaged then do not use the microwave under any circumstances. Immediately remove the mains plug (2) from the earthed mains socket in this case.
- Do not use the microwave, if objects are stuck in the microwave door (11) or if the microwave door (11) does not close properly.

- If you discover any damage, do not use the microwave. Instead, please contact the Service Centre.



NOTICE!

Possible material damage!

Possibility of damage to the appliance due to improper handling

- The microwave is only intended for household use. Do not use the microwave outdoors.
 - Do not operate the appliance without the glass turntable (5) and never operate it without food in the cooking area (8).
- ▶ Prepare the food:
Poultry, pork, minced meat and all types of fish are suitable for preparing in the microwave. In contrast, beef and game meats quickly become tough in the microwave and are therefore not suitable.
When preparing vegetables, meat and fish, cut the food into as evenly sized pieces as possible.
- ▶ Pull the door handle (10) to open the microwave door (11).
 - ▶ Place the food in a microwave-safe container in the centre of the glass turntable (5).
 - ▶ Cover food during cooking or heating with a cover that is suitable for the microwave oven. Covering the food helps avoid splashes; furthermore, the food is more evenly cooked.
 - ▶ Close the microwave door (11) until you hear it click into place.

7.1. Making settings



CAUTION!

Risk of injury!

As the food or containers may be very hot, there is a risk of scalding.

- Always use a protective cloth or heatproof oven gloves when removing food from the oven (8).



When the appliance is in use, condensation may form on the inner walls and microwave door (11). This is normal when cooking and does not indicate a malfunction. If condensation forms, wipe it off with a soft cloth.

- ▶ Press the  microwave button (16) once and turn the control knob (14) to set the power level.

Alternatively, you can press the  microwave button (16) once or several times to select one of the power levels shown in the following table:

Microwave button  (16)	Cooking programme	Output in watts	Examples of use
Press 1 x	P100	700	Fast heating, heating drinks, boiling water, cooking vegetables
Press 2 x	P80	560	Cooking rice, minced meat dishes, chicken
Press 3 x	P50	350	Slow cooking, cooking fish, soups
Press 4 x	P30	210	Defrosting, melting butter
Press 5 x	P10	70	Keeping warm, thawing ice cream

- ▶ Press the  start button (13) to confirm the desired energy setting.
- ▶ Turn the control knob (14) to set the desired cooking time in minutes and seconds (**0:00**).

The longest cooking time is 95 minutes.

- ▶ Press the  start button (13) to start the programme.

7.2. Cooking table

Cooking table/examples			
Cooking programme	Weight	Cooking time	Examples of use
P10	100 g	0:30	Thawing ice cream
	200 g	1:00	
	300 g	1:30	
P30	200 g	6:00	Defrosting vegetables (e.g. broccoli)
	400 g	11:00	
	600 g	15:00	



Cooking table/examples			
Cooking programme	Weight	Cooking time	Examples of use
P50	200 g	7:30	Heating (cooled) fish dishes
	300 g	8:00	
	400 g	9:30	
P80	200 g	4:00	Heating (cooled) vegetables
	300 g	6:00	
	400 g	8:30	
P80	500 g	18:00	Cooking meat loaf
P80	500 g	25:00	Cooking pork goulash (in sauce)
P100	150 g	5:00	Cooking potatoes
	300 g	8:00	
	450 g	13:00	
P100	300 ml	2:30	Heating (cooled) milk
	600 ml	4:30	
	900 ml	7:00	

- ▶ If the food is not cooked/heated enough after the cooking time has elapsed, start the process again. To do so, use the power level indicated in the table for several minutes to fully cook/heat up the food.

7.3. Defrosting programme

7.3.1. Weight defrost

You can set the defrosting programme based on the weight of the food. Weights from 100 g to 2000 g can be set.

- ▶ Then press the  defrost button (17) to select the desired defrosting mode by weight. **dEF1** will appear on the display (3).
- ▶ Turn the control knob (14) to set the weight of the food.
- ▶ Press the  start button (13) to start the programme.

Two short beeps will sound after half the cooking time has elapsed.

- ▶ Open the microwave door (11). Turn over the food or stir it to guarantee even defrosting.

- ▶ Then close the microwave door (11) again and press the  start button (13) again to continue the programme.
- ▶ If the food is not fully defrosted after the time has elapsed, start the process again. To do so, use the power level **P30** for several minutes to fully defrost the food.

7.3.2. Time defrost

You can set the desired duration of the defrosting programme.

- ▶ Then press the  defrost button (17) twice to select the desired defrosting mode by time.



def2 will appear on the display (3).

- ▶ Turn the control knob (14) to set the desired defrost time in minutes and seconds (**0:00**).

The longest defrosting time is 95 minutes.

The following list details the approximate defrost times required for various weights:

Food weight	Time
100 g	04:44 minutes
600 g	30:04 minutes
1000 g	50:20 minutes
1500 g	75:40 minutes
2000 g	95:00 minutes

- ▶ Press the  start button (13) to start the programme.
- ▶ If necessary, open the microwave door (11) approximately halfway through the cooking time. Turn over the food or stir it to guarantee even defrosting.
- ▶ Then close the microwave door (11) again and press the  start button (13) again to continue the programme.
- ▶ If the food is not fully defrosted after the time has elapsed, start the process again. To do so, use the power level **P30** for several minutes to fully defrost the food.

7.4. Interrupting a programme

If you want to turn or stir the food, for instance midway through the cooking process, it is often necessary to interrupt the cooking programme.

- ▶ Open the microwave door (11) or press the  stop button (15) to interrupt the programme.

The remaining time is still shown on the display (3).

- ▶ Once you have closed the microwave door (11) again, press the  start button (13) to resume the selected programme.

- ▶ Press the  stop button (15) twice in order to prematurely stop the programme completely.

7.5. Display indicators

- ▶ Press the  microwave button (16) while the programme is running. The current microwave setting is shown on the display (3) for approx. 3 seconds.

This does not work if an automatic or defrosting programme has been set.

- ▶ Press the  timer/clock button (12) while the programme is running. The current time is shown on the display (3) for approx. 3 seconds.

8. Cleaning and care



For information on how to clean and look after the appliance, please refer to the detailed user manual.

9. Disposal

Packaging

Your appliance has been packaged to protect it from damage in transit. Packaging materials are raw materials and can therefore be reused or recycled.



Appliance

Do not dispose of old appliances in normal household waste.

In accordance with Directive 2012/19/EU, the appliance must be properly disposed of at the end of its service life.



This involves separating the materials in the appliances for the purpose of recycling and minimising the environmental impact.

- ▶ Take old appliances to an electrical scrap collection point or a recycling centre.
- ▶ Contact your local waste disposal company or your local authority for more information on this subject.

10. Service



Service Ireland

Hotline

☎ +353 1 6533859

🕒 Mon - Fri: 09:00 - 17:00

Please use the contact form at www.mlap.info/contact



Service Malta

Hotline

☎ 800 62713

🕒 Mon - Fri: 09:00 - 17:00

Please use the contact form at www.mlap.info/contact

IAN 379524/379531/379537_2110

10.1. Supplier/producer/importer

Do not use the address below for returns. Please contact the Service Centre mentioned above.

MLAP GmbH

Meitnerstr. 9

70563 Stuttgart

Germany

Inhaltsverzeichnis

1.	Einführung.....	26
1.1.	Informationen zu dieser Kurzanleitung	26
1.2.	Zeichenerklärung.....	26
2.	Bestimmungsgemäßer Gebrauch.....	29
3.	Sicherheitshinweise	29
3.1.	Mikrowelle aufstellen und anschließen	30
3.2.	Brandgefahren vermeiden	33
3.3.	Besondere Sicherheitshinweise im Umgang mit Mikrowellen.....	35
3.4.	Sicherheitshinweise zum Erhitzen von Flüssigkeiten.....	36
3.5.	Gerät reinigen und pflegen	36
4.	Teilebeschreibung.....	37
5.	Lieferumfang.....	38
6.	Vor dem ersten Gebrauch	38
6.1.	Gerät aufstellen	39
6.2.	Erstreinigung des Gerätes.....	39
6.3.	Glas-Drehteller einsetzen	39
7.	Bedienung.....	40
7.1.	Einstellungen vornehmen	41
7.2.	Gartabelle.....	42
7.3.	Auftauprogramm	43
7.4.	Programm unterbrechen.....	44
7.5.	Display-Anzeige.....	45
8.	Reinigung und Pflege	45
9.	Entsorgung	45
10.	Service	46
10.1.	Lieferant/Produzent/Importeur	46

1. Einführung

1.1. Informationen zu dieser Kurzanleitung



Bei diesem Dokument handelt es sich um eine verkürzte Druckausgabe der vollständigen Bedienungsanleitung. Durch das Scannen des QR-Codes gelangen Sie direkt auf die Lidl-Service-Seite (www.lidl-service.com) und können durch Eingabe der Artikelnummer IAN 379524/379531/379537_2110 die vollständige Bedienungsanleitung einsehen und herunterladen.

WARNUNG! Beachten Sie die vollständige Bedienungsanleitung und die Sicherheitshinweise, um Personen- und Sachschäden zu vermeiden. Die Kurzanleitung sowie die vollständige Bedienungsanleitung sind Bestandteile dieses Produkts. Machen Sie sich vor der Benutzung des Produkts mit allen Bedien- und Sicherheitshinweisen vertraut. Bewahren Sie die Anleitungen gut auf und händigen Sie alle Unterlagen bei Weitergabe des Produkts an Dritte mit aus.

1.2. Zeichenerklärung



GEFAHR!

Warnung vor unmittelbarer Lebensgefahr!

- Folgen Sie den Anweisungen, um Situationen, die zum Tode oder zu schweren Verletzungen führen, zu vermeiden.



GEFAHR!

Warnung vor Gefahr durch elektrischen Schlag!

- Folgen Sie den Anweisungen, um Situationen, die zum Tode oder zu schweren Verletzungen führen, zu vermeiden.



WARNUNG!

Warnung vor möglicher Lebensgefahr und/oder schweren, irreversiblen Verletzungen!

- Folgen Sie den Anweisungen, um Situationen, die zum Tode oder zu schweren Verletzungen führen können, zu vermeiden.



VORSICHT!

Warnung vor möglichen mittelschweren und/oder leichten Verletzungen!

- Folgen Sie den Anweisungen, um Situationen, die zu geringfügigen oder leichten Verletzungen führen können, zu vermeiden.



Warnung vor Gefahr durch explosionsgefährliche Stoffe!



HINWEIS!

Hinweise beachten, um Sachschäden zu vermeiden!



Weiterführende Informationen für den Gebrauch des Gerätes!



Hinweise in der Bedienungsanleitung beachten!



Auszuführende Handlungsanweisung zur Vermeidung von Gefahren



Aufzählungspunkt / Information über Ereignisse während der Bedienung



Auszuführende Handlungsanweisung



CE-Kennzeichnung

Mit diesem Symbol markierte Produkte erfüllen die Anforderungen der EU-Richtlinien (siehe Kapitel „Konformitätsinformation“).



Geprüfte Sicherheit

Mit diesem Symbol gekennzeichnete Produkte erfüllen die Anforderungen des Produktsicherheitsgesetzes.



Symbol für Wechselstrom



In der EU verwendetes Symbol zur Kennzeichnung von Materialien mit Lebensmittelkontakt wie z. B. Verpackungen oder Geräteoberflächen



Kennzeichnung von Verpackungsmaterialien bei der Mülltrennung

Kennzeichnung mit den Abkürzungen (a) und Nummern (b) mit folgender Bedeutung: 1–7: Kunststoffe/20–22: Papier und Pappe/80–98: Verbundstoffe



Verpackung umweltgerecht entsorgen (siehe Kapitel „Entsorgung“)



Das „Triman“-Symbol informiert den Verbraucher darüber, dass das Produkt recycelbar ist, einem erweiterten System der Herstellerverantwortung und in Frankreich einer Sortieranweisung unterliegt.



Verpackung umweltgerecht entsorgen (siehe Kapitel „Entsorgung“)



Gerät umweltgerecht entsorgen (siehe Kapitel „Entsorgung“)



Der Glas-Drehteller ist spülmaschineneeignet.



Mit diesem Symbol gekennzeichnete Verpackungen sind besonders ressourcenschonend und umweltfreundlich hergestellt.



Automatikprogramm A-1 Erwärmen



Automatikprogramm A-2 Gemüse



Automatikprogramm A-3 Fisch



Automatikprogramm A-4 Fleisch



Automatikprogramm A-5 Pasta



Automatikprogramm A-6 Kartoffeln



Automatikprogramm A-7 Pizza



Automatikprogramm A-8 Suppe



Auftauprogramm dEF1 – Auftauen nach Gewicht



Auftauprogramm dEF2 – Auftauen nach Zeit



Die Positionsnummern hinter den jeweiligen Gerätekomponenten im Text weisen auf die Abbildung in Kapitel „4. Teilebeschreibung“ auf Seite 37.

2. Bestimmungsgemäßer Gebrauch

Die Mikrowelle darf nur zum Erwärmen von dafür geeigneten Lebensmitteln in geeigneten Garbehältern und geeignetem Geschirr verwendet werden. Das Gerät darf nicht im Freien verwendet werden!

Dieses Gerät ist dazu bestimmt, im Privathaushalt und in ähnlichen Haushaltsanwendungen verwendet zu werden, wie beispielsweise

- in Küchen für Mitarbeiter in Läden, Büros und anderen gewerblichen Bereichen;
- in landwirtschaftlichen Anwesen;
- von Kunden in Hotels, Motels und anderen Wohneinrichtungen;
- in Frühstückspensionen.

Bei gewerblicher Nutzung oder bei Nutzung für andere Zwecke als für o. g. Zwecke übernimmt der Hersteller keine Haftung für eventuelle Schäden.

- Bitte beachten Sie, dass im Falle des nicht bestimmungsgemäßen Gebrauchs die Haftung erlischt.
- Beachten Sie alle Informationen in dieser Bedienungsanleitung, insbesondere die Sicherheitshinweise. Jede andere Bedienung gilt als nicht bestimmungsgemäß und kann zu Personen- oder Sachschäden führen.

3. Sicherheitshinweise

WICHTIGE SICHERHEITSANWEISUNGEN – SORGFÄLTIG LESEN UND FÜR DEN WEITEREN GEBRAUCH AUFBEWAHREN!



WARNUNG! **Verletzungsgefahr!**

Es besteht Verletzungsgefahr für Kinder und Personen mit verringerten physischen, sensorischen oder mentalen Fähigkeiten (beispielsweise teilweise Behinderte, ältere Personen mit Einschränkung ihrer physischen und mentalen Fähigkeiten) oder Mangel an Erfahrung und Wissen (beispielsweise ältere Kinder).

- Bewahren Sie Gerät und Zubehör an einem für Kinder unerreichen Platz auf.
- Dieses Gerät kann von Kindern ab 8 Jahren und darüber und von Personen mit reduzierten physischen, sensorischen oder mentalen Fähigkeiten oder Mangel an Erfahrung und/oder Wissen benutzt werden, wenn sie beaufsichtigt werden oder bezüglich des sicheren Gebrauchs des Gerätes unterwiesen wurden und die daraus resultierenden Gefahren verstanden haben.
- Kinder dürfen nicht mit dem Gerät spielen.
- Reinigung und Benutzer-Wartung dürfen nicht von Kindern ohne Beaufsichtigung durchgeführt werden.
- Kinder jünger als 8 Jahre müssen vom Gerät und der Anschlussleitung ferngehalten werden.



GEFAHR!

Verletzungsgefahr!

Es besteht Erstickungsgefahr durch Verschlucken oder Einatmen von Kleinteilen oder Folien.

- Alle verwendeten Verpackungsmaterialien (Beutel, Polystyrolstücke usw.) nicht in der Reichweite von Kindern lagern.
- Lassen Sie Kinder nicht mit dem Verpackungsmaterial spielen.

3.1. Mikrowelle aufstellen und anschließen



WARNUNG!

Warnung vor Gefahr durch elektrischen Schlag!

Es besteht die Gefahr eines elektrischen Schlags durch stromführende Teile.

- Überprüfen Sie vor dem ersten Gebrauch und nach jeder Benutzung die Mikrowelle sowie das Netzkabel auf Beschädigungen.
- Nehmen Sie die Mikrowelle nicht in Betrieb, wenn sie oder das Netzkabel sichtbare Schäden aufweist.
- Stellen Sie sicher, dass das Netzkabel unbeschädigt ist und nicht unter der Mikrowelle oder über heiße Flächen oder scharfe Kanten verläuft.

- Wickeln Sie das Netzkabel vollständig ab.
- Knicken oder quetschen Sie das Netzkabel nicht.
- Wenn Sie einen Transportschaden feststellen, wenden Sie sich umgehend an den Service.
- Schließen Sie die Mikrowelle nur an eine ordnungsgemäß installierte, geerdete und elektrisch abgesicherte Steckdose an. Die Netzspannung muss den technischen Daten des Gerätes entsprechen: 230 V~, 50 Hz.
- Für den Fall, dass Sie die Mikrowelle schnell vom Netz nehmen müssen, muss die Steckdose frei zugänglich sein.



WARNUNG!

Verletzungsgefahr!

Es besteht Verletzungsgefahr durch Mikrowellenstrahlung. Mikrowellenstrahlung kann bei Beschädigungen des Geräts durch eine Leckage nach außen dringen. Beschädigungen am Netzkabel können einen elektrischen Schlag verursachen.

- Nehmen Sie die Mikrowelle bei Beschädigungen am Gehäuse, an Abdeckungen, an der Garraumtür, Türdichtungen oder am Türverschluss auf keinen Fall in Betrieb. Ziehen Sie in diesem Fall sofort das Netzkabel am Stecker aus der Schutzkontaktsteckdose. Nehmen Sie die Mikrowelle nicht mehr in Betrieb, bevor sie von einer dafür ausgebildeten Person repariert wurde.
- **WARNUNG!** Es ist gefährlich für alle anderen, außer für eine dafür ausgebildete Person, eine beliebige Wartungs- oder Reparaturarbeit auszuführen, die die Entfernung einer Abdeckung erfordert, mit der der Schutz gegen Strahlenbelastung durch Mikrowellenenergie sichergestellt wird.
- Nehmen Sie auf keinen Fall selbstständig Veränderungen an der Mikrowelle vor oder versuchen Sie auf keinen Fall, ein Geräteteil selbst zu öffnen und/oder zu reparieren. Lassen Sie Mikrowelle und Netzkabel ausschließlich durch eine dafür qualifizierte Fachwerkstatt instand setzen oder wenden Sie sich an den Service, um Gefährdungen zu vermeiden.

SILVERCREST®

- Entfernen Sie keine Abdeckungen im Innenraum der Mikrowelle oder die Innenfolie des Sichtfensters, da sonst Mikrowellenstrahlung austreten kann.
- Verwenden Sie nur von uns gelieferte oder genehmigte Ersatz- und Zubehörteile.
- Verwenden Sie die Mikrowelle nicht in feuchten Räumen, da dies zu einem Stromschlag führen kann.
- Tauchen Sie die Mikrowelle nicht in Wasser oder andere Flüssigkeiten und halten Sie die Mikrowelle nicht unter fließendes Wasser.
- Schützen Sie die Mikrowelle gegen Tropf- und Spritzwasser. Vermeiden Sie Berührungen mit Wasser oder anderen Flüssigkeiten. Halten Sie das Gerät, das Netzkabel und den Netzstecker fern von Waschbecken, Spülen oder Ähnlichem. Sollte einmal Flüssigkeit ins Gerät eingedrungen sein, ziehen Sie sofort den Netzstecker aus der Schutzkontaktsteckdose. Lassen Sie das Gerät durch eine dafür qualifizierte Fachwerkstatt überprüfen.
- Ziehen Sie den Netzstecker aus der Steckdose
 - wenn Sie das Gerät reinigen oder warten,
 - wenn Sie das Gerät auf- oder abbauen,
 - wenn das Gerät feucht oder nass geworden ist,
 - wenn Sie das Gerät nicht mehr gebrauchen,
 - bei fehlender Aufsicht,
 - bei Gewitter.
- Berühren Sie das Gerät oder das Netzkabel niemals mit nassen Händen.



HINWEIS!

MÖGLICHER SACHSCHADEN!

Es besteht Gefahr von Geräteschaden durch unsachgemäße Aufstellung.

- Stellen Sie die Mikrowelle auf eine ebene, stabile Fläche, die das Eigengewicht des Geräts samt dem Höchstgewicht der darin zubereiteten Nahrungsmittelmenge tragen kann.

- Betreiben Sie das Gerät ausschließlich in Innenräumen.
- Setzen Sie das Gerät keinen extremen Bedingungen aus. Zu vermeiden sind:
 - hohe Luftfeuchtigkeit oder Nässe,
 - extrem hohe oder tiefe Temperaturen,
 - direkte Sonneneinstrahlung,
 - offenes Feuer.
- Stellen Sie die Mikrowelle nicht in der Nähe von Wärmequellen auf.

Chemische Zusätze in Möbelbeschichtungen können das Material der Gerätefüße angreifen und Rückstände auf der Möbeloberfläche verursachen.

- Stellen Sie das Gerät auf eine hitzeunempfindliche Unterlage.

3.2. Brandgefahren vermeiden



GEFAHR!

Explosionsgefahr!

Wasser-/Öl-Mischungen können sich entzünden oder gar explodieren.

- Erhitzen Sie keine Mischung aus Wasser mit Öl oder Fett in der Mikrowelle.
- Tauen Sie kein gefrorenes Fett oder Öl in der Mikrowelle auf.



WARNUNG!

Brandgefahr!

Es besteht Brandgefahr durch unsachgemäßen Umgang mit dem Gerät.

- Stellen Sie keine Gegenstände auf die Mikrowelle. Für eine ausreichende Belüftung muss nach oben ein Abstand von 30 cm, nach hinten 0 cm und an beiden Seiten 5 cm eingehalten werden (siehe **Abb. D**). Der Mindestabstand vom Boden sollte 85 cm betragen.
- Verdecken oder verstopfen Sie keine Öffnungen an dem Gerät.
- Standfüße nicht entfernen.

SILVERCREST®

- Die Mikrowelle ist als freistehendes Gerät vorgesehen. Betreiben Sie die Mikrowelle nicht in einem Einbaumöbel oder in einem Schrank.
- Lassen Sie das Gerät während des Betriebs niemals unbeaufsichtigt.
- Betreiben Sie die Mikrowelle nicht mit einer externen Zeitschaltuhr oder einem separaten Fernwirksystem.
- Beaufsichtigen Sie die Mikrowelle grundsätzlich beim Erwärmen oder Kochen von Speisen in brennbaren Materialien wie Kunststoff- oder Papierbehältern.
- Verwenden Sie das Gerät ausschließlich zum Erwärmen von dafür geeigneten Lebensmitteln in geeigneten Behältnissen und geeignetem Geschirr.
- Trocknen Sie im Gerät keine brennbaren Gegenstände (keine Speisen oder Kleidung, keine Heizkissen, Hausschuhe, Schwämme, feuchte Putzlappen und Ähnliches). Dies kann zu Verletzungen, Entzündungen oder Feuer führen.
- Bereiten Sie mit dem Gerät keine alkoholhaltigen Speisen zu.
- Nutzen Sie das Gerät nicht zum Frittieren oder zum Erhitzen von Öl.
- Wenn Rauch abgegeben wird, schalten Sie das Gerät ab oder ziehen Sie den Stecker und halten Sie die Garraumtür geschlossen, um eventuell auftretende Flammen zu ersticken.
- Sobald Sie Funken oder Blitze bemerken, drücken Sie sofort die Taste Stopp  und ziehen Sie den Netzstecker. Prüfen Sie, ob sich metallische Gegenstände in oder an Lebensmitteln oder dem Geschirr befinden.
- Verwenden Sie ausschließlich handelsübliche Popcorn-Verpackungen, die zum Herstellen von Popcorn in der Mikrowelle ausgezeichnet sind.
- Überschreiten Sie nie die vom Hersteller angegebenen Garzeiten.
- Lagern Sie keine Lebensmittel oder andere Gegenstände im Garraum der Mikrowelle.

3.3. Besondere Sicherheitshinweise im Umgang mit Mikrowellen

- Erhitzen Sie keine Speisen oder Flüssigkeiten in fest verschlossenen Behältern! Diese können im Gerät explodieren oder beim Öffnen zu Verletzungen führen. Entfernen Sie bei verschließbaren Behältern, wie z. B. Babyflaschen, grundsätzlich den Deckel.
- In der Mikrowelle zubereitete Speisen werden ggf. ungleichmäßig heiß. Prüfen Sie vor dem Verzehr die Temperatur der erhitzten Speisen. Rühren Sie bei Babynahrung und Babyflaschen vor der Prüfung der Temperatur die Kindernahrung immer um oder schütteln Sie diese, um Verbrennungen zu vermeiden.
- Erhitzen Sie Eier mit Schale oder ganze, hart gekochte Eier nicht in der Mikrowelle, da sie beim Garen und auch nach der Entnahme explodieren können. Erhitzen Sie Eier nur in speziell dafür vorgesehenem Mikrowellengeschirr.
- Ritzen Sie Lebensmittel mit geschlossener Haut, wie z. B. Tomaten, Würstchen, Auberginen oder Ähnliches, vor dem Garen an, um ein Platzen zu vermeiden.
- Beim Öffnen von Garbehältern (z. B. Popcornütten, Dosen) tritt heißer Dampf aus. Halten Sie beim Öffnen die Öffnung immer vom Körper weg.
- Beim Öffnen der Garraumtür tritt heißer Dampf aus. Halten Sie Abstand.
- Während des Garvorgangs werden die Oberflächen der Mikrowelle, der Zubehörteile sowie das Gargeschirr sehr heiß. Verwenden Sie Topfhandschuhe. Lassen Sie die Teile vor dem Reinigen abkühlen.



HINWEIS!

Möglicher Sachschaden!

Gefahr von Geräteschaden durch unsachgemäßen Umgang mit dem Gerät

- Betreiben Sie das Gerät niemals ohne Glas-Drehteller und nicht ohne Lebensmittel im Garraum.

- Verwenden Sie nur das beiliegende oder in dieser Bedienungsanleitung als geeignet beschriebene Zubehör.
- Verwenden Sie im Mikrowellenbetrieb niemals Geschirr mit Metallverzierungen oder metallisches Geschirr, da es durch Funkenschlag zu Beschädigungen am Gerät und/oder am Geschirr kommen kann.
- Verwenden Sie mikrowellengeeignetes Geschirr. Achten Sie beim Geschirrkau auf Kennzeichnungen wie „mikrowellengeeignet“ oder „für die Mikrowelle“.
- Bewegen Sie Gerät nicht während des Betriebs.

3.4. Sicherheitshinweise zum Erhitzen von Flüssigkeiten



VORSICHT!

Verletzungsgefahr!

Es besteht Verletzungsgefahr durch Verbrennung.

- Beim Erhitzen von Flüssigkeiten in der Mikrowelle kann es zu sogenanntem Siedeverzug kommen, d. h., dass die Flüssigkeit bereits Siedetemperatur hat, ohne dass die beim Kochen typischen Dampfblasen auftreten. Bei Erschütterungen, wie sie z. B. bei dem Herausnehmen entstehen, kommt es dann zu einem plötzlichen Aufkochen der Flüssigkeit. Flüssigkeit kann schlagartig herausspritzen, deshalb ist bei dem Hantieren mit dem Behälter Vorsicht geboten.
- Keine hohen, schmalen Gefäße verwenden.
- Beim Erhitzen einen Stab aus Glas oder Keramik in das Gefäß stellen, um ein verspätetes Aufkochen der Flüssigkeit zu verhindern. Nach dem Erhitzen kurz warten, das Gefäß vorsichtig antippen und Flüssigkeit umrühren, bevor Sie es aus dem Garraum nehmen.

3.5. Gerät reinigen und pflegen

- Unsachgemäße Verwendung von Reinigungsmitteln am Gerät kann zur Beschädigung der Oberflächen führen. Verwenden Sie zur Reinigung keine aggressiven chemischen Reinigungsmittel,

Scheuermittel oder harten Schwämme.

- Reinigen Sie das Gerät nicht mit einem Dampfreiniger. Dampf kann in das Gerät eindringen und die Elektronik sowie Oberflächen beschädigen.

Mangelhafte Sauberkeit der Mikrowelle kann zu einer Zerstörung der Oberfläche führen, die ihrerseits die Gebrauchsdauer beeinflusst und möglicherweise zu gefährlichen Situationen führt.



- Reinigen Sie das Gerät regelmäßig und entfernen Sie Nahrungsmittelreste.
- Beachten Sie bei der Reinigung des Garraums sowie angrenzender Teile die Hinweise zur Reinigung in der vollständigen Bedienungsanleitung im dortigen Kapitel „13. Reinigung und Pflege“.

4. Teilebeschreibung

Siehe Abb. A

- 1) Mica-Abdeckung des Magnetrons (NICHT ENTFERNEN!)
- 2) Netzkabel mit Netzstecker (auf der Rückseite, nicht dargestellt)
- 3) Display
- 4) Bedienfeld
- 5) Glas-Drehteller
- 6) Rollenring
- 7) Antriebswelle
- 8) Garraum
- 9) Türverriegelung
- 10) Türgriff
- 11) Garraumtür mit Sichtfenster

Siehe Abb. B

- 12) Taste Timer/Uhr 
- 13) Taste Start 
- 14) Drehregler
- 15) Taste Stopp 
- 16) Taste Mikrowelle 
- 17) Taste Auftauen 

5. Lieferumfang



GEFAHR!

Erstickungsgefahr!

Es besteht Erstickungsgefahr durch Verschlucken oder Einatmen von Kleinteilen oder Folien.

- Halten Sie die Verpackungsfolie von Kindern fern.
- Kinder nicht mit dem Verpackungsmaterial spielen lassen.

- ▶ Entnehmen Sie das Produkt aus der Verpackung und entfernen Sie sämtliches Verpackungsmaterial.
- ▶ Überprüfen Sie die Vollständigkeit und Unversehrtheit der Lieferung und benachrichtigen Sie unseren Service bitte innerhalb von 14 Tagen nach dem Kauf, falls die Lieferung nicht komplett oder beschädigt ist.

Mit dem von Ihnen erworbenen Paket haben Sie erhalten:

- Mikrowelle
- Glas-Drehteller
- Rollenring
- Antriebswelle
- Kurzanleitung
- vollständige Bedienungsanleitung als Download verfügbar unter www.lidl-service.com

6. Vor dem ersten Gebrauch

- ▶ Stellen Sie sicher, dass alle Verpackungsmaterialien aus dem Gerät und Schutzfolien entfernt wurden.



HINWEIS!

Möglicher Sachschaden!

Möglicher Geräteschaden durch unsachgemäßen Umgang mit dem Gerät

- Entfernen Sie niemals die Mica-Abdeckung (1) im Garraum (8). Sie ist kein Teil der Verpackung, sondern dient dem Schutz des Magnetrons.

6.1. Gerät aufstellen

- ▶ Stellen Sie die Mikrowelle nicht auf:
 - in der Nähe von Wärmequellen,
 - in der Nähe von Radio- oder Fernsehgeräten,
 - in der Nähe von brennbaren Materialien,
 - an einem Ort mit hoher Luftfeuchtigkeit oder Ort, an dem Nässe auftritt.
- ▶ Für eine ausreichende Belüftung müssen die in **Abb. D** dargestellten Abstände eingehalten werden. Der Abstandshalter an der Geräterückseite muss die Wand berühren. Er gewährleistet den korrekten Abstand beim Aufstellen der Mikrowelle.
- ▶ Die Standfüße dürfen nicht entfernt werden.
- ▶ Schließen Sie die Mikrowelle an eine gut erreichbare und jederzeit frei zugängliche Schutzkontaktsteckdose an.

6.2. Erstreinigung des Gerätes

- ▶ Ziehen Sie am Türgriff (10), um die Garraumtür (11) zu öffnen.
- ▶ Zum Entfernen von Verpackungstaubresten und eventuellen Fertigungsrückständen wischen Sie vor dem ersten Gebrauch des Gerätes den Garraum (8) und die Innenseite des Sichtfensters (11) mit einem leicht angefeuchteten, weichen Tuch aus. Achten Sie darauf, dass keine Flüssigkeit in die Mikrowelle eindringt, und trocknen Sie die Flächen anschließend vollständig ab.
- ▶ Reinigen Sie den Glas-Drehteller (5) und den Rollenring (6) in warmem Wasser mit etwas Geschirrspülmittel und trocknen Sie die Teile vollständig ab.

6.3. Glas-Drehteller einsetzen

- ▶ Nehmen Sie die Mikrowelle nicht ohne ordnungsgemäß eingesetzten Glas-Drehteller (5) in Betrieb.
- ▶ Überprüfen Sie, ob die Antriebswelle (7) korrekt in der Aussparung im Garraumboden steckt und mit ihren Flügeln plan auf dem Boden aufliegt. Drehen Sie ggf. die Antriebswelle (7), bis sie in ihre korrekte Position herabsinkt.
- ▶ Setzen Sie den Rollenring (6) in die Vertiefung im Garraum (8) und legen Sie dann den Glas-Drehteller (5) mittig auf die Antriebswelle (7) (siehe **Abb. C**), sodass die Stege des Glas-Drehtellers (5) zwischen den Flügeln der Antriebswelle (7) liegen.

7. Bedienung



GEFAHR!

Verletzungsgefahr!

Mikrowellenstrahlung kann bei Beschädigungen des Geräts durch eine Leckage nach außen dringen. Beschädigungen am Netzkabel können einen elektrischen Schlag verursachen.

- Bei Beschädigungen am Gehäuse, an Abdeckungen, an der Garraumtür (11) oder der Türverriegelung (9) nehmen Sie die Mikrowelle auf keinen Fall in Betrieb. In diesem Fall ziehen Sie sofort das Netzkabel (2) am Stecker aus der Schutzkontaktsteckdose.
- Betreiben Sie die Mikrowelle nicht, wenn Objekte in der Garraumtür (11) eingeklemmt sind oder die Garraumtür (11) nicht sauber schließt.
- Falls eine Beschädigung vorliegt, nehmen Sie die Mikrowelle nicht in Betrieb, sondern wenden Sie sich an den Service.



HINWEIS!

Möglicher Sachschaden!

Möglicher Geräteschaden durch unsachgemäßen Umgang mit dem Gerät

- Die Mikrowelle ist für den Hausgebrauch bestimmt. Verwenden Sie die Mikrowelle nicht im Freien.
- Betreiben Sie das Gerät niemals ohne Glas-Drehteller (5) und nicht ohne Lebensmittel im Garraum (8).

- ▶ Bereiten Sie die Lebensmittel vor:
Für die Zubereitung in der Mikrowelle eignen sich Geflügel- und Schweinefleisch, Hackfleisch sowie Fisch aller Art. Rind- und Wildfleisch dagegen wird in der Mikrowelle schnell zäh und ist daher nicht geeignet.
Bei der Zubereitung von Gemüse, Fleisch und Fisch teilen Sie das Gargut in möglichst gleich große Stücke.
- ▶ Ziehen Sie am Türgriff (10), um die Garraumtür (11) zu öffnen.
- ▶ Stellen Sie die Lebensmittel in einem mikrowellene geeigneten Behälter mittig auf den Glas-Drehteller (5).
- ▶ Decken Sie die Speisen während des Koch- oder Garvorgangs mit einer mikrowellene geeigneten Abdeckung ab. Durch das Abdecken werden Spritzer vermieden, außerdem wird das Essen gleichmäßiger gegart.
- ▶ Schließen Sie die Garraumtür (11), bis sie hörbar eingerastet ist.

7.1. Einstellungen vornehmen



VORSICHT!

Verletzungsgefahr!

Da die Speisen bzw. die Behältnisse sehr heiß sein können, besteht Verbrühungsgefahr.

- Verwenden Sie unbedingt Topflappen oder hitzebeständige Handschuhe, wenn Sie die Speisen aus dem Garraum (8) nehmen.





Beim Betrieb kann sich an den Innenwänden und der Garraumtür (11) Kondenswasser bilden. Dies ist beim Garen normal und stellt keine Fehlfunktion dar. Sollte sich Kondenswasser ansammeln, wischen Sie es mit einem weichen Tuch ab.

- ▶ Drücken Sie die Taste Mikrowelle  (16) einmal und drehen Sie den Drehregler (14), um die Energiestufe einzustellen.

Alternativ können Sie die Taste Mikrowelle  (16) einmal oder mehrmals drücken, um eine Energiestufe gemäß folgender Tabelle auszuwählen:

Taste Mikrowelle  (16)	Garprogramm	Leistung in Watt	Anwendungsbeispiele
1 x drücken	P100	700	Schnelles Aufwärmen, Getränke erhitzen, Wasser kochen, Gemüse garen
2 x drücken	P80	560	Kochen von Reis, Hackfleischgerichte, Hähnchen

Taste Mikrowelle (16) 	Garprogramm	Leistung in Watt	Anwendungsbeispiele
3 x drücken	P50	350	Langsames Kochen, Fisch garen, Suppen
4 x drücken	P30	210	Auftauen, Butter schmelzen
5 x drücken	P10	70	Warmhalten, Antauen von Speiseeis

- ▶ Bestätigen Sie die gewünschte Energiestufe durch Druck auf die Taste Start  (13).
- ▶ Drehen Sie den Drehregler (14), um die gewünschte Garzeit in Minuten und Sekunden (**0:00**) einzustellen.

Die längste Garzeit beträgt 95 Minuten.

- ▶ Drücken Sie die Taste Start  (13), um das Programm zu starten.

7.2. Gartabelle

Gartabelle/Beispiele			
Garprogramm	Gewicht	Garzeit	Anwendungsbeispiele
P10	100 g	0:30	Antauen von Speiseeis
	200 g	1:00	
	300 g	1:30	
P30	200 g	6:00	Gemüse (z. B. Brokkoli) auftauen
	400 g	11:00	
	600 g	15:00	
P50	200 g	7:30	Fischgericht (gekühlt) aufwärmen
	300 g	8:00	
	400 g	9:30	
P80	200 g	4:00	Gemüse (gekühlt) aufwärmen
	300 g	6:00	
	400 g	8:30	
P80	500 g	18:00	Hackbraten garen

Gartabelle/Beispiele			
Garprogramm	Gewicht	Garzeit	Anwendungsbeispiele
P80	500 g	25:00	Gulasch vom Schwein (in Soße) garen
P100	150 g	5:00	Kartoffeln garen
	300 g	8:00	
	450 g	13:00	
P100	300 ml	2:30	Milch (gekühlt) erhitzen
	600 ml	4:30	
	900 ml	7:00	

- ▶ Sollte das Gargut nach der abgelaufenen Zeit noch nicht ausreichend gegart/erwärmt sein, starten Sie den Vorgang erneut. Nutzen Sie dazu die in der Tabelle angegebene Leistungsstufe für einige Minuten, um das Gargut vollständig zu garen/aufzuwärmen.

7.3. Auftauprogramm

7.3.1. Auftauen nach Gewicht

Sie können anhand des Gewichts des Garguts das Auftauprogramm einstellen. Einstellbar sind Gewichte von 100 g bis 2000 g.

- ▶ Drücken Sie die Taste Auftauen  (17), um den Auftaubetrieb nach Gewicht aufzurufen.

Im Display (3) erscheint **def1**.

- ▶ Drehen Sie den Drehregler (14), um das Gewicht des Garguts einzustellen.
- ▶ Drücken Sie die Taste Start  (13), um das Programm zu starten.

Nach der Hälfte der Zeit ertönen zwei kurze Signaltöne.

- ▶ Öffnen Sie die Garraumtür (11). Drehen Sie das Gargut auf die andere Seite bzw. rühren Sie es um, um ein gleichmäßiges Auftauen zu garantieren.
- ▶ Schließen Sie anschließend wieder die Garraumtür (11) und drücken Sie erneut die Taste Start  (13), um das Programm fortzusetzen.
- ▶ Sollte das Gargut nach der abgelaufenen Zeit noch nicht aufgetaut sein, starten Sie den Vorgang erneut. Nutzen Sie dazu die Leistungsstufe **P30** für einige Minuten, um das Gargut vollständig aufzutauen.

7.3.2. Auftauen nach Zeit

Sie können eine gewünschte Dauer für das Auftauprogramm einstellen.

- ▶ Drücken Sie die Taste Auftauen  (17) zweimal, um den Auftaubetrieb nach Zeit aufzurufen.



Im Display (3) erscheint **dEF2**.

- ▶ Drehen Sie den Drehregler (14), um die gewünschte Auftauzeit in Minuten und Sekunden (**0:00**) einzustellen.

Die längste Auftauzeit beträgt 95 Minuten.

In der folgenden Auflistung finden Sie die ungefähr benötigte Auftauzeit für verschiedene Gewichtsmengen:

Gargutgewicht	Zeit
100 g	4:44 Minuten
600 g	30:04 Minuten
1000 g	50:20 Minuten
1500 g	75:40 Minuten
2000 g	95:00 Minuten



- ▶ Drücken Sie die Taste Start  (13), um das Programm zu starten.
- ▶ Öffnen Sie ggf. nach etwa der Hälfte der abgelaufenen Zeit die Garraumtür (11). Drehen Sie das Gargut auf die andere Seite bzw. rühren Sie es um, um ein gleichmäßiges Auftauen zu garantieren.
- ▶ Schließen Sie anschließend wieder die Garraumtür (11) und drücken Sie erneut die Taste Start  (13), um das Programm fortzusetzen.
- ▶ Sollte das Gargut nach der abgelaufenen Zeit noch nicht aufgetaut sein, starten Sie den Vorgang erneut. Nutzen Sie dazu die Leistungsstufe **P30** für einige Minuten, um das Gargut vollständig aufzutauen.

7.4. Programm unterbrechen

Um das Gargut beispielsweise nach der Hälfte der Garzeit umzudrehen oder umzurühren, ist es häufig notwendig, das laufende Programm zu unterbrechen.

- ▶ Öffnen Sie die Garraumtür (11) oder drücken Sie die Taste Stopp  (15), um das Programm zu unterbrechen.

Die verbleibende Zeit wird weiterhin im Display (3) angezeigt.

- ▶ Nachdem Sie die Garraumtür (11) wieder geschlossen haben, drücken Sie die Taste Start  (13), um das gewählte Programm fortzusetzen.
- ▶ Drücken Sie die Taste Stopp  (15) zweimal, um das gewählte Programm endgültig vorzeitig abzubrechen.

7.5. Display-Anzeige

- ▶ Drücken Sie bei laufendem Programm die Taste Mikrowelle  (16). Die aktuelle Mikrowellenleistung erscheint für ca. 3 Sekunden im Display (3).

Dies funktioniert nicht, wenn ein Automatik- oder Auftauprogramm eingestellt ist.

- ▶ Drücken Sie bei laufendem Programm die Taste Timer/Uhr  (12). Die aktuelle Uhrzeit erscheint für ca. 3 Sekunden im Display (3).

8. Reinigung und Pflege



Informationen zur Reinigung und Wartung des Geräts finden Sie in der ausführlichen Bedienungsanleitung.

9. Entsorgung

Verpackung

Ihr Gerät befindet sich zum Schutz vor Transportschäden in einer Verpackung. Verpackungen sind Rohstoffe und somit wiederverwendungsfähig oder können dem Rohstoffkreislauf zurückgeführt werden.



Gerät

Altgeräte dürfen nicht im normalen Hausmüll entsorgt werden.

Entsprechend Richtlinie 2012/19/EU ist das Gerät am Ende seiner Lebensdauer einer geordneten Entsorgung zuzuführen.

Dabei werden im Gerät enthaltene Wertstoffe der Wiederverwertung zugeführt und die Belastung der Umwelt wird vermieden.

- ▶ Geben Sie das Altgerät an einer Sammelstelle für Elektroschrott oder einem Wertstoffhof ab.
- ▶ Wenden Sie sich für nähere Auskünfte an Ihr örtliches Entsorgungsunternehmen oder Ihre kommunale Verwaltung.

10. Service



Auf www.lidl-service.com können Sie diese Anleitung und viele weitere Handbücher, Produktvideos und Installationssoftware herunterladen.

Mit diesem QR-Code gelangen Sie direkt auf die Lidl-Service-Seite (www.lidl-service.com) und können mittels der Eingabe der Artikelnummer IAN 379524/379531/379537_2110 Ihre Bedienungsanleitung öffnen.

DE

Service Deutschland

Hotline

☎ +49 201 56579031

🕒 Mo. - Fr.: 09:00 - 17:00

Bitte benutzen Sie das Kontaktformular unter: www.mlap.info/contact

AT

Service Österreich

Hotline

☎ +43 1 2531798

🕒 Mo. - Fr.: 09:00 - 17:00

Bitte benutzen Sie das Kontaktformular unter: www.mlap.info/contact

CH

Service Schweiz

Hotline

☎ +41 44 2006089

🕒 Mo. - Fr.: 09:00 - 17:00

Bitte benutzen Sie das Kontaktformular unter: www.mlap.info/contact

IAN 379524/379531/379537_2110

10.1. Lieferant/Produzent/Importeur

Bitte beachten Sie, dass die folgende Anschrift keine Retourenanschrift ist. Kontaktieren Sie zunächst die oben benannte Servicestelle.

MLAP GmbH
Meitnerstr. 9
70563 Stuttgart
Deutschland

Sommaire

1.	Introduction	48
1.1.	Informations concernant le présent guide de démarrage rapide.....	48
1.2.	Explication des symboles.....	48
2.	Utilisation conforme	51
3.	Consignes de sécurité	51
3.1.	Installer et raccorder le four à micro-ondes	52
3.2.	Éviter tout risque d'incendie.....	55
3.3.	Consignes de sécurité spéciales concernant l'utilisation des micro-ondes.....	58
3.4.	Consignes de sécurité pour chauffer des liquides	59
3.5.	Nettoyage et entretien de l'appareil.....	59
4.	Description des éléments	60
5.	Contenu de la livraison	61
6.	Avant la première utilisation.....	61
6.1.	Installation de l'appareil	62
6.2.	Premier nettoyage de l'appareil.....	62
6.3.	Installer le plateau tournant en verre	62
7.	Utilisation.....	63
7.1.	Procéder aux réglages.....	64
7.2.	Tableau de cuisson.....	65
7.3.	Programme de décongélation.....	66
7.4.	Interruption d'un programme	68
7.5.	Affichage à l'écran.....	69
8.	Nettoyage et entretien	69
9.	Recyclage.....	69
10.	SAV.....	70
10.1.	Fournisseur/producteur/importateur	70

1. Introduction

1.1. Informations concernant le présent guide de démarrage rapide



Ce document est une version papier raccourcie de la notice d'utilisation complète. En scannant le code QR ci-contre, vous accédez directement au site Lidl Service (www.lidl-service.com) et, en saisissant la référence IAN 379524/379531/379537_2110 correspondante, vous pouvez consulter et télécharger la notice d'utilisation complète.

AVERTISSEMENT ! Respectez la notice d'utilisation complète et les consignes de sécurité afin d'éviter les dommages corporels et matériels. Le guide de démarrage rapide et la notice d'utilisation complète font partie du produit. Avant d'utiliser le produit, lisez toutes les consignes de sécurité et d'utilisation. Conservez les notices d'utilisation en lieu sûr et, en cas de cession du produit à un tiers, transmettez-lui tous les documents.

1.2. Explication des symboles



DANGER !

Danger de mort imminente !

- Suivez les indications, afin d'éviter toute situation pouvant entraîner des blessures graves, voire mortelles.



DANGER !

Risque d'électrocution !

- Suivez les indications, afin d'éviter toute situation pouvant entraîner des blessures graves, voire mortelles.



AVERTISSEMENT !

Éventuel danger de mort et/ou de blessures graves irréversibles !

- Suivez les indications, afin d'éviter toute situation pouvant entraîner des blessures graves, voire mortelles.



ATTENTION !

Risque de blessures légères et/ou moyennement graves !

- Suivez les indications, afin d'éviter toute situation pouvant entraîner des blessures mineures ou légères.



Danger dû à des matières explosives !



AVIS !

Respectez les consignes afin d'éviter tout dommage matériel !



Informations complémentaires concernant l'utilisation de l'appareil !



Respectez les consignes de la notice d'utilisation !



Action à exécuter afin d'éviter tout danger



Énumération/information sur des événements se produisant pendant l'utilisation



Action à exécuter



Marquage CE

Les produits portant ce symbole sont conformes aux exigences des directives de l'Union européenne (voir chapitre « Information relative à la conformité »).



Sécurité contrôlée

Les produits portant ce symbole répondent aux exigences de la loi sur la sécurité des produits.



Symbole de courant alternatif



Symbole utilisé dans l'Union européenne pour identifier les matières en contact avec des aliments telles que les emballages ou surfaces d'appareil.



Marquage des emballages pour le tri des déchets

Marquage avec abréviations (a) et numérotations (b) selon la classification suivante : 1-7 : Plastiques/20-22 : Papier et carton/80-98 : Matériaux composites



Éliminez l'emballage de manière écologique (voir le chapitre « Recyclage »)



La signalétique « Triman » informe le consommateur que le produit est recyclable, qu'il est soumis à un système élargi de responsabilité des fabricants et qu'il relève d'une consigne de tri en France.



Éliminez l'emballage de manière écologique (voir le chapitre « Recyclage »)



Éliminez l'appareil de manière écologique (voir le chapitre « Recyclage »)



Le plateau tournant en verre est lavable au lave-vaisselle.



Les emballages marqués de ce symbole sont fabriqués dans le plus grand respect des ressources et de l'environnement.



Programme automatique A-1 Réchauffer



Programme automatique A-2 Légumes



Programme automatique A-3 Poisson



Programme automatique A-4 Viande



Programme automatique A-5 Pâtes



Programme automatique A-6 Pommes de terre



Programme automatique A-7 Pizza



Programme automatique A-8 Soupe



Programme de décongélation dEF1 Décongélation en fonction du poids



Programme de décongélation dEF2 Décongélation en fonction du temps



Les numéros de position derrière les composants de l'appareil se rapportent à la figure du chapitre « 4. Description des éléments » à la page 60.

2. Utilisation conforme

Le four à micro-ondes doit servir uniquement à réchauffer des aliments adaptés dans des récipients et de la vaisselle appropriés. L'appareil ne doit pas être utilisé à l'extérieur !

Cet appareil est destiné à un usage domestique ou à des applications ménagères similaires, p. ex.

- dans les cuisines pour le personnel de magasins, bureaux et d'autres secteurs commerciaux ;
- dans les exploitations agricoles ;
- par des clients dans les hôtels, motels et autres établissements d'hébergement ;
- dans les chambres d'hôtes.

En cas d'utilisation à des fins commerciales ou à des fins autres que celles susmentionnées, le fabricant décline toute responsabilité quant aux dommages éventuels.

- Veuillez noter qu'en cas d'utilisation non conforme à l'emploi prévu, la garantie sera annulée.
- Tenez compte de toutes les informations contenues dans cette notice d'utilisation, en particulier des consignes de sécurité. Toute autre utilisation est considérée comme non conforme et peut entraîner des dommages corporels ou matériels.

3. Consignes de sécurité

CONSIGNES DE SÉCURITÉ IMPORTANTES – À LIRE ATTENTIVEMENT ET À CONSERVER POUR UNE UTILISATION ULTÉRIEURE !



AVERTISSEMENT !

Risque de blessure !

Il existe un risque de blessure pour les enfants et les personnes présentant des capacités physiques, sensorielles ou mentales restreintes (p. ex. personnes partiellement handicapées, personnes âgées avec diminution de leurs capacités physiques et mentales) ou manquant d'expérience et/ou de connaissances (p. ex. enfants plus âgés).

- Conservez l'appareil et les accessoires dans un endroit situé hors de portée des enfants.
- Cet appareil peut être utilisé par des enfants âgés de plus de 8 ans et par des personnes présentant des capacités physiques, sensorielles ou mentales restreintes ou manquant d'expérience et/ou de connaissances s'ils sont surveillés ou s'ils ont reçu des instructions pour pouvoir utiliser l'appareil en toute sécurité et ont compris les dangers en résultant.
- Les enfants ne doivent pas jouer avec l'appareil.
- Le nettoyage et l'entretien incombant à l'utilisateur ne doivent pas être réalisés par des enfants sans surveillance.
- Conservez l'appareil et le cordon d'alimentation hors de portée des enfants de moins de 8 ans.



DANGER !

Risque de blessure !

L'ingestion ou l'inhalation de petites pièces ou de films présente un risque de suffocation.

- Conservez tous les emballages utilisés (sachets, morceaux de polystyrène, etc.) hors de portée des enfants.
- Ne laissez pas les enfants jouer avec les emballages.

3.1. Installer et raccorder le four à micro-ondes



AVERTISSEMENT !

Risque d'électrocution !

Les pièces sous tension présentent un risque de choc électrique.

- Avant la première mise en service et après chaque utilisation, vérifiez que le four à micro-ondes et le cordon d'alimentation ne sont pas endommagés.
- Si le four à micro-ondes ou le cordon d'alimentation présente des dommages visibles, n'utilisez pas l'appareil.
- Vérifiez que le cordon d'alimentation n'est pas endommagé et qu'il ne passe pas sous le four à micro-ondes, sur une surface

chaude ou des arêtes tranchantes.

- Déroulez complètement le cordon d'alimentation.
- Veillez à ne pas plier ou écraser le cordon d'alimentation.
- Si vous constatez un dommage causé lors du transport, contactez immédiatement le SAV.
- Branchez le four à micro-ondes uniquement sur une prise de courant réglementaire et protégée électriquement. La tension secteur doit correspondre à celle indiquée dans les caractéristiques techniques de l'appareil : 230 V~, 50 Hz.
- La prise de courant doit rester accessible s'il devait être nécessaire de débrancher rapidement le four à micro-ondes.



AVERTISSEMENT !

Risque de blessure !

Il existe un risque de blessure dû au rayonnement micro-ondes.

En cas de dommages de l'appareil, des rayonnements micro-ondes peuvent s'échapper de l'appareil. Tout endommagement du cordon d'alimentation peut provoquer un choc électrique.

- Ne mettez en aucun cas l'appareil en marche si le boîtier, les couvercles, la porte du four à micro-ondes, les joints de porte ou le verrouillage de la porte sont endommagés. Débranchez alors immédiatement le cordon d'alimentation de la prise de courant de type F en tirant au niveau de la fiche d'alimentation, jamais sur le cordon lui-même. Ne mettez plus le four à micro-ondes en marche tant qu'il n'a pas été réparé par un technicien spécialement formé à cet effet.
- **AVERTISSEMENT !** Il est dangereux pour quiconque, excepté une personne formée à cet effet, d'effectuer des travaux d'entretien ou de réparation nécessitant le retrait d'un couvercle qui protège contre l'exposition aux rayons générés par l'énergie du micro-ondes.
- Ne modifiez en aucun cas le four à micro-ondes vous-même et n'essayez pas d'ouvrir et/ou de réparer vous-même une quel-

conque pièce de l'appareil. Afin d'éviter tout danger, faites réparer le four à micro-ondes et le cordon d'alimentation uniquement par un atelier qualifié ou contactez le SAV.

- Ne retirez pas les caches dans le four à micro-ondes ni le film interne de la vitre : risque de fuite de rayons micro-ondes.
- Utilisez uniquement des pièces de rechange et accessoires fournis ou approuvés par nos soins.
- N'utilisez pas le four à micro-ondes dans des pièces humides : risque d'électrocution.
- Ne plongez pas le four à micro-ondes dans l'eau ou tout autre liquide et ne le passez pas sous l'eau courante.
- N'exposez pas le four à micro-ondes à des gouttes et à des projections d'eau. Évitez tout contact de l'appareil avec l'eau ou d'autres liquides. Tenez l'appareil, le cordon d'alimentation et la fiche d'alimentation à l'écart des lavabos, éviers ou autres. En cas d'infiltration de liquide dans l'appareil, débranchez immédiatement la fiche d'alimentation de la prise de courant de type F. Faites contrôler l'appareil par un atelier spécialisé.
- Débranchez la fiche d'alimentation de la prise de courant
 - lors du nettoyage ou de l'entretien de l'appareil,
 - lors du montage ou du démontage de l'appareil,
 - si l'appareil est humide ou mouillé,
 - si vous n'utilisez plus l'appareil,
 - en l'absence de surveillance,
 - en cas d'orage.
- Ne touchez jamais l'appareil ou le cordon d'alimentation avec les mains mouillées.



AVIS !

DOMMAGE MATÉRIEL POSSIBLE !

Il existe un risque d'endommagement de l'appareil en cas d'installation incorrecte.

- Installez le four à micro-ondes sur une surface plane et stable pou-

vant supporter le poids de l'appareil à vide plus le poids maximum de la quantité d'aliments préparés.

- Utilisez l'appareil exclusivement en intérieur.
- N'exposez pas l'appareil à des conditions extrêmes. À éviter :
 - humidité de l'air élevée ou contact avec des liquides,
 - températures extrêmement hautes ou basses,
 - rayonnement direct du soleil,
 - flamme nue.
- Ne pas installer le four à micro-ondes à proximité de sources de chaleur.

Les additifs chimiques présents dans les revêtements de certains meubles peuvent attaquer le matériau des pieds de l'appareil et provoquer des résidus sur la surface du meuble.

- Dans ce cas, placez l'appareil sur une surface résistante à la chaleur.

3.2. Éviter tout risque d'incendie



DANGER !

Risque d'explosion !

Les mélanges d'eau et d'huile peuvent s'enflammer, voire exploser.

- Ne faites pas chauffer de mélange d'eau et de graisse ou d'huile dans le four à micro-ondes.
- Ne décongelez pas de graisse ou d'huile congelée dans le four à micro-ondes.



AVERTISSEMENT !

Risque d'incendie !

Toute manipulation incorrecte de l'appareil présente un risque d'incendie.

- Ne posez aucun objet sur le four à micro-ondes. Pour garantir une aération suffisante, prévoyez une distance de 30 cm au-dessus du four à micro-ondes, de 0 cm à l'arrière et de 5 cm de chaque côté (voir **fig. D**). La distance par rapport au sol doit être de 85 cm mi-

nimum.

- Ne couvrez et ne bouchez en aucun cas les ouvertures de l'appareil.
- Ne pas retirer les pieds.
- Le four à micro-ondes est conçu comme un appareil autonome. Ne l'utilisez pas dans un meuble encastré ou dans une armoire.
- Ne laissez jamais l'appareil sans surveillance lorsqu'il fonctionne.
- Ne faites pas fonctionner le four à micro-ondes avec une minuterie externe ou un système de commande à distance séparé.
- Surveillez toujours le four à micro-ondes pendant le réchauffement ou la cuisson d'aliments dans des matériaux inflammables tels que des récipients en plastique ou papier.
- Utilisez le four à micro-ondes uniquement pour réchauffer des aliments adaptés dans des récipients et de la vaisselle appropriés.
- N'utilisez pas l'appareil pour faire sécher des objets inflammables (aliments ou vêtements, coussins chauffants, pantoufles, éponges, chiffons humides ou autres objets similaires). Cela pourrait provoquer des blessures, une inflammation ou même un incendie.
- N'utilisez pas l'appareil pour préparer des aliments contenant de l'alcool.
- N'utilisez pas l'appareil pour faire frire des aliments ou chauffer de l'huile.
- En cas de dégagement de fumée, éteignez l'appareil ou débranchez la fiche d'alimentation et maintenez la porte du four à micro-ondes fermée afin d'étouffer d'éventuelles flammes.
- Dès que vous remarquez des étincelles, des éclairs ou même des flammes, appuyez immédiatement sur la touche Stop  et débranchez la fiche d'alimentation. Vérifiez qu'il n'y a pas d'objets métalliques dans ou sur les aliments ou la vaisselle.
- Utilisez exclusivement les emballages de popcorn disponibles dans le commerce et certifiés pour la production de popcorn au four à micro-ondes.
- Ne dépassez jamais les temps de cuisson indiqués par le fabri-

cant.

- Ne stockez pas d'aliments ou d'autres objets dans le four à micro-ondes.

3.3. Consignes de sécurité spéciales concernant l'utilisation des micro-ondes

- Ne faites pas chauffer d'aliments ni de liquides dans des récipients hermétiquement fermés ! Ceux-ci peuvent exploser dans le four à micro-ondes ou causer des blessures au moment de les ouvrir. Enlevez systématiquement le bouchon des récipients qui se ferment tels que les biberons.
- Les aliments préparés au four à micro-ondes peuvent ne pas être chauds de manière homogène. Vérifiez la température des aliments chauffés avant de les consommer. Soyez particulièrement prudent avec les aliments pour bébés et les biberons : remuez ou secouez toujours l'aliment avant de vérifier sa température afin d'éviter tout risque de brûlure.
- Ne faites pas chauffer des œufs avec la coquille ou des œufs entiers durs, car ils peuvent exploser pendant la cuisson et même après avoir été retirés du micro-ondes. Chauffez des œufs au four à micro-ondes uniquement dans de la vaisselle spéciale adaptée aux micro-ondes.
- Incisez la peau d'aliments tels que tomates, saucisses, aubergines ou autres aliments similaires avant de les cuire afin d'éviter qu'ils n'éclatent.
- De la vapeur chaude s'échappe lors de l'ouverture des récipients de cuisson (p. ex. sachets de popcorn, boîtes). Maintenez toujours l'ouverture de ces récipients loin du corps lorsque vous les ouvrez.
- De la vapeur chaude s'échappe à l'ouverture de la porte du four à micro-ondes. Tenez-vous à distance.
- Pendant le cycle de cuisson, les surfaces du four à micro-ondes, des accessoires ainsi que la vaisselle deviennent très chauds. Utilisez des maniques. Laissez refroidir les pièces avant de les nettoyer.



AVIS !

Domage matériel possible !

Toute manipulation incorrecte de l'appareil présente un risque d'endommagement

- N'utilisez jamais l'appareil sans le plateau tournant en verre (5) ni sans aliments dans le four à micro-ondes.
- Utilisez uniquement les accessoires fournis ou ceux qui sont décrits dans cette notice d'utilisation comme étant appropriés.
- En mode Micro-ondes, n'utilisez jamais de vaisselle ornée de motifs métalliques ni de vaisselle en métal : risque de dommages de l'appareil et/ou de la vaisselle dû à la formation d'étincelles.
- Utilisez de la vaisselle adaptée aux micro-ondes. À l'achat, vérifiez qu'elle comporte bien la mention « compatible micro-ondes » ou « pour four à micro-ondes ».
- Ne déplacez pas l'appareil lorsqu'il fonctionne.

3.4. Consignes de sécurité pour chauffer des liquides



ATTENTION !

Risque de blessure !

Il existe un risque de blessure par brûlure.

- Lors du réchauffement de liquide dans le four à micro-ondes, cela peut provoquer un retard d'ébullition, c.-à-d. que celui-ci a déjà atteint la température d'ébullition sans que les bulles de vapeur typiques n'apparaissent. En cas de secousses, p. ex. lorsque vous sortez le récipient du four à micro-ondes, le liquide peut alors se mettre à bouillir brusquement. Le liquide risque de gicler brusquement, il faut donc être prudent lors de la manipulation du récipient.
- N'utilisez pas de récipients hauts et étroits.
- Pour faire chauffer un liquide dans l'appareil, placez un bâtonnet en verre ou en céramique dans le récipient pour éviter une ébullition tardive du liquide. Après avoir fait chauffer le liquide, attendez quelques instants, tapotez avec précaution le récipient et remuez le liquide avant de le sortir du four à micro-ondes.

3.5. Nettoyage et entretien de l'appareil

- Une utilisation incorrecte de produits de nettoyage sur l'appareil peut endommager les surfaces. N'utilisez pas de produits chimiques agressifs, de détergents abrasifs ou d'éponges dures

pour nettoyer l'appareil.

- Ne nettoyez pas l'appareil avec un nettoyeur vapeur. De la vapeur pourrait pénétrer à l'intérieur de l'appareil et endommager l'électronique ainsi que les surfaces.

Un manque de propreté du four à micro-ondes peut entraîner la destruction de la surface, ce qui a une influence sur la durée de vie de l'appareil et peut conduire à des situations dangereuses.





- Nettoyez régulièrement l'appareil et enlevez les restes d'aliments.
- Observez les consignes de nettoyage du four à micro-ondes ainsi que des pièces adjacentes dans la notice d'utilisation complète au chapitre « 13. Nettoyage et entretien ».

4. Description des éléments

Voir fig. A

- 1) Cache Mica du magnétron (À NE PAS ENLEVER !)
- 2) Cordon d'alimentation avec fiche d'alimentation (au dos, non représenté)
- 3) Écran
- 4) Panneau de commande
- 5) Plateau tournant en verre
- 6) Anneau à roulettes
- 7) Arbre d'entraînement
- 8) Four à micro-ondes
- 9) Verrouillage de la porte
- 10) Poignée de porte
- 11) Porte du four à micro-ondes avec vitre

Voir fig. B

- 12) Touche Minuterie/horloge 
- 13) Touche Démarrage 
- 14) Bouton rotatif
- 15) Touche Stop 
- 16) Touche Micro-ondes 
- 17) Touche Décongélation 

5. Contenu de la livraison



DANGER !

Risque de suffocation !

L'ingestion ou l'inhalation de petites pièces ou de films présente un risque de suffocation.

■ Conservez le film d'emballage hors de portée des enfants.

■ Ne laissez pas les enfants jouer avec les emballages.

- ▶ Retirez le produit de l'emballage et enlevez tous les autres matériaux d'emballage.
- ▶ Vérifiez si la livraison est complète et intacte et informez notre SAV dans un délai de deux semaines à compter de la date d'achat si ce n'est pas le cas.

Le produit que vous avez acheté comprend :

- Four à micro-ondes
- Plateau tournant en verre
- Anneau à roulettes
- Arbre d'entraînement
- Guide de démarrage rapide
- Notice d'utilisation complète disponible au téléchargement à l'adresse www.lidl-service.com

6. Avant la première utilisation

- ▶ Assurez-vous d'avoir bien retiré tous les emballages se trouvant dans l'appareil ainsi que les films de protection.



AVIS !

Domage matériel possible !

Toute manipulation incorrecte peut endommager l'appareil

■ Ne retirez jamais le cache Mica (1) dans le four à micro-ondes (8). Il ne s'agit pas d'un élément d'emballage, il sert au contraire à protéger le magnétron.

6.1. Installation de l'appareil

- ▶ Ne posez pas le four à micro-ondes :
 - à proximité de sources de chaleur,
 - à proximité d'appareils radio ou de télévision,
 - à proximité de matériaux combustibles,
 - dans un endroit avec une forte humidité de l'air ou exposé à l'eau.
- ▶ Les distances illustrées dans la **fig. D** doivent être respectées pour une ventilation suffisante. L'espaceur au dos de l'appareil doit toucher le mur. Il garantit la bonne distance lors de l'installation du four à micro-ondes.
- ▶ Les pieds ne doivent pas être enlevés.
- ▶ Branchez le four à micro-ondes sur une prise de courant de type F facilement accessible à tout moment.

6.2. Premier nettoyage de l'appareil

- ▶ Tirez sur la poignée de porte (10) pour ouvrir la porte du four à micro-ondes (11).
- ▶ Pour éliminer les restes de poussière des emballages et les résidus de fabrication éventuels, avant d'utiliser l'appareil pour la première fois, essuyez le four à micro-ondes (8) et la face intérieure de la vitre (11) avec un chiffon doux légèrement humide. Veillez à ce qu'aucun liquide ne pénètre dans le four à micro-ondes puis séchez soigneusement les surfaces.
- ▶ Nettoyez le plateau tournant en verre (5) et l'anneau à roulettes (6) dans de l'eau chaude additionnée d'un peu de produit vaisselle et séchez-les soigneusement.

6.3. Installer le plateau tournant en verre

- ▶ N'utilisez pas le four à micro-ondes sans que le plateau tournant en verre (5) soit inséré correctement.
- ▶ Vérifiez si l'arbre d'entraînement (7) est correctement inséré dans l'évidement situé au fond du four à micro-ondes et que ses ailettes reposent à plat sur le fond du four à micro-ondes. Tournez éventuellement l'arbre d'entraînement (7) jusqu'à ce qu'il descende dans sa position correcte.
- ▶ Placez l'anneau à roulettes (6) dans la cavité du four à micro-ondes (8), puis posez le plateau tournant en verre (5) au centre de l'arbre d'entraînement (7) (voir **fig. C**) de façon à ce que les barrettes du plateau tournant en verre (5) se trouvent entre les ailettes de l'arbre d'entraînement (7).

7. Utilisation



DANGER !

Risque de blessure !

En cas de dommages de l'appareil, des rayonnements micro-ondes peuvent s'échapper de l'appareil. Tout endommagement du cordon d'alimentation peut provoquer un choc électrique.

- Si le boîtier, les caches, la porte du four à micro-ondes (11) ou le verrouillage de la porte (9) sont endommagés, ne mettez en aucun cas le four à micro-ondes en marche. Débranchez alors immédiatement le cordon d'alimentation (2) par la fiche d'alimentation de la prise de courant de type F.
- N'utilisez pas le four à micro-ondes si des objets sont coincés dans la porte du four à micro-ondes (11) ou si la porte du four à micro-ondes (11) ne ferme pas correctement.
- Si vous constatez un dommage, ne mettez pas le four à micro-ondes en marche, mais adressez-vous au SAV.



AVIS !

Domage matériel possible !

Toute manipulation incorrecte peut endommager l'appareil

- Le four à micro-ondes est réservé à un usage privé.
N'utilisez pas le four à micro-ondes à l'extérieur.
- N'utilisez jamais l'appareil sans le plateau tournant en verre (5) ni sans aliments dans le four à micro-ondes (8).

- ▶ Préparez les aliments :
Viande de volaille et de porc, viande hachée et poisson peuvent être préparés au micro-ondes. La viande de bœuf et de gibier par contre devient rapidement dure au micro-ondes et est de ce fait déconseillée.
Pour la préparation de légumes, de viande et de poisson, coupez les aliments si possible en morceaux de taille identique.
- ▶ Tirez sur la poignée de porte (10) pour ouvrir la porte du four à micro-ondes (11).
- ▶ Posez les aliments dans un récipient adapté aux micro-ondes au centre du plateau tournant en verre (5).
- ▶ Couvrez les aliments pendant le cycle de cuisson ou le mijotage avec un couvercle adapté au four à micro-ondes pour éviter les éclaboussures et cuire les aliments de manière plus homogène.
- ▶ Fermez la porte du four à micro-ondes (11) jusqu'à ce qu'elle s'enclenche de manière audible.

7.1. Procéder aux réglages



ATTENTION !

Risque de blessure !

Les aliments et/ou les récipients pouvant être très chauds, il existe un risque de brûlure.

- Utilisez impérativement des maniques ou des gants résistants à la chaleur lorsque vous sortez les aliments du four à micro-ondes (8).





Lors du fonctionnement, de l'eau de condensation peut se former sur les parois intérieures et la porte du four à micro-ondes (11). Ceci est normal pendant la cuisson et ne constitue pas un dysfonctionnement. Si de l'eau de condensation s'accumule, essuyez-la avec un chiffon doux.

- ▶ Appuyez une fois sur la touche Micro-ondes  (16) puis tournez le bouton rotatif (14) pour régler le niveau de puissance.

Vous pouvez également appuyer une ou plusieurs fois sur la touche Micro-ondes  (16) pour sélectionner un niveau de puissance en fonction du tableau suivant :

Touche Micro-ondes  (16)	Programme de cuisson	Puissance en watts	Exemples d'application
Appuyer 1 fois	P100	700	Réchauffer rapidement, chauffer des boissons, faire bouillir de l'eau, cuire des légumes

Touche Micro-ondes  (16)	Programme de cuisson	Puissance en watts	Exemples d'application
Appuyer 2 fois	P80	560	Cuisson de riz, plats à base de viande hachée, poulet
Appuyer 3 fois	P50	350	Cuisson lente, cuisson du poisson, soupes
Appuyer 4 fois	P30	210	Décongeler, faire fondre du beurre
Appuyer 5 fois	P10	70	Maintien au chaud, décongélation de crème glacée

- ▶ Confirmez le niveau de puissance souhaité en appuyant sur la touche Démarrage  (13).
- ▶ Tournez le bouton rotatif (14) pour régler le temps de cuisson souhaité en minutes et secondes (**0:00**).

Le temps de cuisson maximal est de 95 minutes.

- ▶ Appuyez sur la touche Démarrage  (13) pour démarrer le programme.

7.2. Tableau de cuisson

Tableau de cuisson/exemples			
Programme de cuisson	Poids	Temps de cuisson	Exemples d'application
P10	100 g	0:30	Décongélation de crème glacée
	200 g	1:00	
	300 g	1:30	
P30	200 g	6:00	Décongélation de légumes (p. ex. brocolis)
	400 g	11:00	
	600 g	15:00	
P50	200 g	7:30	Réchauffer des plats à base de poisson (réfrigérés)
	300 g	8:00	
	400 g	9:30	

Tableau de cuisson/exemples

Programme de cuisson	Poids	Temps de cuisson	Exemples d'application
P80	200 g	4:00	Réchauffer des légumes (réfrigérés)
	300 g	6:00	
	400 g	8:30	
P80	500 g	18:00	Cuire un rôti de viande hachée
P80	500 g	25:00	Cuire un goulash de porc (en sauce)
P100	150 g	5:00	Cuire des pommes de terre
	300 g	8:00	
	450 g	13:00	
P100	300 ml	2:30	Chauffer du lait (réfrigéré)
	600 ml	4:30	
	900 ml	7:00	

- ▶ Si les aliments ne sont pas suffisamment cuits/réchauffés une fois le temps écoulé, répétez l'opération. Utilisez pour cela le niveau de puissance indiqué dans le tableau pendant quelques minutes pour cuire/réchauffer entièrement les aliments.



7.3. Programme de décongélation

7.3.1. Décongélation en fonction du poids

Vous pouvez régler le programme de décongélation en fonction du poids des aliments à décongeler. (de 100 g à 2 000 g).

- ▶ Appuyez sur la touche Décongélation  (17) pour activer le mode Décongélation en fonction du poids.

L'écran (3) affiche **dEF1**.

- ▶ Tournez le bouton rotatif (14) pour régler le poids des aliments.
 - ▶ Appuyez sur la touche Démarrage  (13) pour démarrer le programme.
- À mi-temps, deux signaux sonores courts retentissent.
- ▶ Ouvrez la porte du four à micro-ondes (11). Retournez les aliments, ou mélangez-les, pour garantir une décongélation uniforme.
 - ▶ Refermez ensuite la porte du four à micro-ondes (11) puis appuyez à nouveau sur la touche Démarrage  (13) pour poursuivre le programme.
 - ▶ Si les aliments ne sont pas suffisamment décongelés une fois le temps écoulé, répétez

l'opération. Utilisez pour cela le niveau de puissance **P30** pendant quelques minutes pour décongeler entièrement les aliments.

7.3.2. Décongélation en fonction du temps

Vous pouvez régler une durée souhaitée pour le programme de décongélation.

- ▶ Appuyez deux fois sur la touche Décongélation  (17) pour activer le mode Décongélation en fonction du poids.



L'écran (3) affiche **def2**.

- ▶ Tournez le bouton rotatif (14) pour régler le temps de décongélation souhaité en minutes et secondes (**0:00**).

Le temps de décongélation maximal est de 95 minutes.

Vous trouverez le temps de décongélation approximatif nécessaire pour différentes quantités en poids dans la liste suivante :

Poids des aliments	Temps
100 g	4:44 minutes
600 g	30:04 minutes
1 000 g	50:20 minutes
1500 g	75:40 minutes
2 000 g	95:00 minutes



- ▶ Appuyez sur la touche Démarrage  (13) pour démarrer le programme.
- ▶ Ouvrez si nécessaire la porte du four à micro-ondes (11) à mi-temps environ. Retournez les aliments, ou mélangez-les, pour garantir une décongélation uniforme.
- ▶ Refermez ensuite la porte du four à micro-ondes (11) puis appuyez à nouveau sur la touche Démarrage  (13) pour poursuivre le programme.
- ▶ Si les aliments ne sont pas suffisamment décongelés une fois le temps écoulé, répétez l'opération. Utilisez pour cela le niveau de puissance **P30** pendant quelques minutes pour décongeler entièrement les aliments.

7.4. Interruption d'un programme

Pour retourner ou remuer les aliments à mi-cuisson p. ex., il est souvent nécessaire d'interrompre le programme en cours.

- ▶ Ouvrez la porte du four à micro-ondes (11) ou appuyez sur la touche Stop  (15) pour interrompre le programme.

Le temps restant reste affiché à l'écran (3).

- ▶ Une fois que vous avez refermé la porte du four à micro-ondes (11), appuyez sur la touche Démarrage  (13) pour poursuivre le programme souhaité.
- ▶ Appuyez deux fois sur la touche Stop  (15) pour arrêter définitivement le programme sélectionné avant la fin.

7.5. Affichage à l'écran

- ▶ Appuyez pendant le programme sur la touche Micro-ondes  (16). La puissance micro-ondes actuelle s'affiche pendant env. 3 secondes à l'écran (3).

Cela ne fonctionne pas si un programme automatique ou de décongélation est réglé.

- ▶ Appuyez pendant le programme en cours sur la touche Minuterie/horloge  (12). L'heure actuelle s'affiche pendant env. 3 secondes à l'écran (3).

8. Nettoyage et entretien



Vous trouverez des informations concernant le nettoyage et la maintenance de l'appareil dans la notice d'utilisation détaillée.

9. Recyclage

Emballage

L'appareil est placé dans un emballage de manière à le protéger contre tout dommage pendant le transport. Les emballages sont fabriqués dans des matières premières recyclables qui peuvent être réintégrées dans le circuit des matières premières.



Appareil

Les appareils usagés ne doivent pas être jetés avec les déchets ménagers.

Conformément à la directive 2012/19/UE, l'appareil doit être recyclé de manière réglementaire une fois arrivé en fin de cycle de vie.



Les matériaux recyclables contenus dans l'appareil seront recyclés, ce qui permet de respecter l'environnement.

- ▶ Déposez l'appareil usagé auprès d'un point de collecte de déchets électriques et électroniques ou auprès d'un centre de collecte.
- ▶ Pour plus de renseignements, adressez-vous à une entreprise de recyclage locale ou à votre municipalité.

10. SAV

FR SAV France

Hotline

☎ +33 1 70383158

🕒 Lun - Ven : 09h00 à 17h00

Veillez utiliser le formulaire de contact sous : www.mlapp.info/contact

BE SAV Belgique

Hotline

☎ +32 2 2903192

🕒 Lun - Ven : 09h00 à 17h00

Veillez utiliser le formulaire de contact sous : www.mlapp.info/contact

CH SAV Suisse

Hotline

☎ +41 44 2006089

🕒 Lun - Ven : 09h00 à 17h00

Veillez utiliser le formulaire de contact sous : www.mlapp.info/contact

IAN379524/379531/379537_2110

10.1. Fournisseur/producteur/importateur

Veillez noter que l'adresse suivante n'est pas celle du service des retours. Contactez d'abord le service après-vente mentionné ci-dessus.

MLAP GmbH
Meitnerstr. 9
70563 Stuttgart
ALLEMAGNE

Inhoudsopgave

1.	Inleiding	72
1.1.	Informatie over deze beknopte gebruiksaanwijzing.....	72
1.2.	Betekenis van de symbolen.....	72
2.	Beoogd gebruik	75
3.	Veiligheidsvoorschriften	76
3.1.	Magnetron opstellen en aansluiten.....	77
3.2.	Brandgevaaren vermijden.....	79
3.3.	Speciale veiligheidsvoorschriften voor het gebruik van magnetrons.....	81
3.4.	Veiligheidsvoorschriften voor het verwarmen van vloeistoffen.....	82
3.5.	Apparaat reinigen en onderhouden.....	83
4.	Beschrijving van de onderdelen	84
5.	Inhoud van de levering	84
6.	Vóór het eerste gebruik	85
6.1.	Apparaat plaatsen.....	85
6.2.	Apparaat voor het eerst reinigen.....	85
6.3.	Glazen draaiplateau plaatsen.....	85
7.	Bediening	86
7.1.	Instellingen vastleggen.....	87
7.2.	Bereidingstabel.....	88
7.3.	Ontdooiprogramma.....	89
7.4.	Programma onderbreken.....	90
7.5.	Weergave op het display.....	91
8.	Reiniging en onderhoud	91
9.	Afvalverwerking	91
10.	Service	92
10.1.	Leverancier/producent/importeur.....	92

1. Inleiding

1.1. Informatie over deze beknopte gebruiksaanwijzing



Dit document is een verkorte gedrukte versie van de volledige gebruiksaanwijzing. Door het scannen van de QR-code komt u direct op de Lidl-servicepagina (www.lidl-service.com) terecht en kunt u via het invoeren van het artikelnummer IAN 379524/379531/379537_2110 de volledige gebruiksaanwijzing bekijken en downloaden.

WAARSCHUWING! Neem de volledige gebruiksaanwijzing en de veiligheidsvoorschriften in acht om letsel en materiële schade te vermijden. De beknopte gebruiksaanwijzing en de volledige gebruiksaanwijzing zijn onderdelen van dit product. Lees alle bedieningsinstructies en veiligheidsvoorschriften aandachtig door voordat u het product in gebruik neemt. Bewaar de gebruiksaanwijzingen zorgvuldig en wanneer u het product doorgeeft aan derden, overhandig dan ook alle documenten.

1.2. Betekenis van de symbolen



GEVAAR!

Waarschuwing voor acuut levensgevaar!

- Houd u aan de instructies om situaties te voorkomen die dodelijk of ernstig letsel tot gevolg hebben.



GEVAAR!

Waarschuwing voor gevaar door elektrische schok!

- Houd u aan de instructies om situaties te voorkomen die dodelijk of ernstig letsel tot gevolg hebben.



WAARSCHUWING!

Waarschuwing voor mogelijk levensgevaar en/of ernstig blijvend letsel!

- Houd u aan de instructies om situaties te voorkomen die de dood of ernstig letsel tot gevolg kunnen hebben.



VOORZICHTIG!

Waarschuwing voor mogelijk minder ernstig of licht letsel!

- Houd u aan de instructies om situaties te voorkomen die licht letsel tot gevolg kunnen hebben.



Waarschuwing voor gevaar door explosiegevaarlijke stoffen!



LET OP!

Neem de aanwijzingen in acht om materiële schade te voorkomen!



Meer informatie over het gebruik van het apparaat!



Neem de instructies in de gebruiksaanwijzing in acht!



Instructie voor een uit te voeren handeling om gevaren te voorkomen



Opsommingstekens/informatie over gebeurtenissen die zich tijdens de bediening kunnen voordoen



Instructie voor een uit te voeren handeling



CE-markering

Producten die zijn gemarkeerd met dit symbool, voldoen aan de eisen van de EU-richtlijnen (zie het hoofdstuk 'Conformiteitsinformatie').



Beproefde veiligheid

Producten die zijn gemarkeerd met dit symbool, voldoen aan de eisen van de Duitse wet op de productveiligheid.



Symbool voor wisselstroom



In de EU gebruikt symbool voor de aanduiding van contactmaterialen voor levensmiddelen zoals verpakkingen en het oppervlak van apparaten.



Markeringen op het verpakkingsmateriaal voor het scheiden van afval

Markeringen met de afkortingen (a) en cijfers (b) betekenen het volgende: 1–7: kunststoffen/20–22: papier en karton/80–98: composietmaterialen



Verpakking op een milieuvriendelijke manier afvoeren (zie het hoofdstuk 'Afvalverwerking')



Met het 'Triman'-symbool wordt de gebruiker geïnformeerd dat het product recyclebaar is, onder een uitgebreid systeem voor producentenverantwoordelijkheid valt en dat in Frankrijk een sorteerinstructie van toepassing is.



Verpakking op een milieuvriendelijke manier afvoeren (zie het hoofdstuk 'Afvalverwerking')



Apparaat op een milieuvriendelijke manier afvoeren (zie het hoofdstuk 'Afvalverwerking')



Het glazen draaiplateau is geschikt voor de vaatwasser.



De verpakkingen die van dit symbool zijn voorzien, zijn bijzonder hulpbronnefficiënt en milieuvriendelijk geproduceerd.



Automatisch programma A-1 opwarmen



Automatisch programma A-2 groente



Automatisch programma A-3 vis



Automatisch programma A-4 vlees



Automatisch programma A-5 pasta



Automatisch programma A-6 aardappels



Automatisch programma A-7 pizza



Automatisch programma A-8 soep



Ontdooiprogramma dEF1 – ontdooien volgens gewicht



Ontdooiprogramma dEF2 – ontdooien op tijd



De positienummers achter de betreffende componenten van het apparaat in de tekst verwijzen naar de afbeelding in hoofdstuk "4. Beschrijving van de onderdelen" op blz. 84.

2. Beoogd gebruik

De magnetron mag uitsluitend worden gebruikt voor het verwarmen van daarvoor geschikte levensmiddelen in daarvoor geschikte kookschalen en geschikt serviesgoed. Het apparaat mag niet in de openlucht worden gebruikt!

Dit apparaat is bedoeld voor gebruik in particuliere huishoudens en voor in vergelijkbare huishoudelijke toepassingen, zoals

- in keukens voor medewerkers van winkels, kantoren en andere bedrijven;
- op boerderijen;
- door klanten in hotels, motels en andere woonvoorzieningen;
- in bed and breakfasts.

Bij professioneel gebruik of bij het gebruik voor andere doeleinden dan voor de hierboven genoemde doeleinden kan de fabrikant niet voor schade aansprakelijk worden gesteld.

- Houd er rekening mee dat bij gebruik van het apparaat voor een ander doel dan dat waarvoor het is bestemd, de aansprakelijkheid komt te vervallen.
- Neem alle informatie in deze gebruiksaanwijzing in acht en houd u in het bijzonder aan de veiligheidsvoorschriften. Elke andere bediening geldt als niet in overeenstemming met het gebruiksdoel en kan letsel of materiële schade veroorzaken.

3. Veiligheidsvoorschriften

BELANGRIJKE VEILIGHEIDSVOORSCHRIFTEN – LEES DEZE AANDACHTIG DOOR EN BEWAAR ZE VOOR LATER GEBRUIK!



WAARSCHUWING!

Gevaar voor letsel!

Er bestaat gevaar voor letsel bij kinderen en bij personen met een lichamelijke, zintuiglijke of verstandelijke beperking (zoals personen met een handicap en ouderen met een lichamelijke en verstandelijke beperking) of met onvoldoende kennis en ervaring (zoals oudere kinderen).

- Bewaar het apparaat en de accessoires buiten het bereik van kinderen.
- Dit apparaat kan worden gebruikt door kinderen vanaf 8 jaar en door personen met een lichamelijke, zintuiglijke of geestelijke beperking of met gebrek aan kennis en/of ervaring, mits iemand toezicht op hen houdt of ze instructies hebben gekregen hoe ze het apparaat veilig kunnen gebruiken en ze hebben begrepen welke gevaren het gebruik van het apparaat met zich meebrengt.
- Kinderen mogen niet met het apparaat spelen.
- Reiniging en gebruikersonderhoud mogen niet worden uitgevoerd door kinderen, tenzij er iemand toezicht op hen houdt.
- Kinderen jonger dan 8 jaar moeten uit de buurt van het apparaat en het netsnoer worden gehouden.



GEVAAR!

Gevaar voor letsel!

Er bestaat verstikkingsgevaar door het inslikken of inademen van kleine onderdelen of folie.

- Bewaar al het gebruikte verpakkingsmateriaal (zakken, stukken polystyreen enz.) buiten het bereik van kinderen.
- Laat kinderen niet met het verpakkingsmateriaal spelen.

3.1. Magnetron opstellen en aansluiten



WAARSCHUWING!

Waarschuwing voor gevaar door elektrische schok!

Er bestaat gevaar voor een elektrische schok door onderdelen die onder spanning staan.

- Controleer voor het eerste gebruik en na ieder gebruik de magnetron en de voedingskabel op beschadigingen.
- Neem de magnetron niet in gebruik wanneer deze of de voedingskabel zichtbare schade vertoont.
- Controleer of het netsnoer onbeschadigd is en niet onder de magnetron door of over hete oppervlakken of langs scherpe randen loopt.
- Wikkel het netsnoer helemaal af.
- Voorkom dat er knikken in het netsnoer komen en dat het snoer ergens klem zit.
- Neem bij transportschade onmiddellijk contact op met het Service Center.
- Sluit de magnetron alleen aan op een volgens de voorschriften geïnstalleerd, geaard en elektrisch beveiligd stopcontact. De netspanning moet overeenkomen met de technische gegevens van het apparaat: 230 V~, 50 Hz.
- Zorg ervoor dat het stopcontact vrij toegankelijk is, zodat de stekker van de magnetron zo nodig snel uit het stopcontact kan worden gehaald.



WAARSCHUWING!

Gevaar voor letsel!

Er bestaat gevaar voor letsel door microgolfstraling.

Bij beschadiging van het apparaat kan door een lekkage microgolfstraling naar buiten komen. Beschadigingen van het netsnoer kunnen een elektrische schok veroorzaken.

- Neem de magnetron in geen geval in gebruik bij beschadigingen aan de behuizing, aan afdekkingen, aan de ovendeur, deuraf-

dichtingen of aan de deurvergrendeling. Trek in dit geval onmiddellijk het netsnoer aan de stekker uit het stopcontact. Gebruik de magnetron niet meer, totdat deze door een daarvoor opgeleide vakman is gerepareerd.

- **WAARSCHUWING!** Behalve voor personen die daarvoor zijn opgeleid, is het voor iedereen gevaarlijk om onderhouds- of reparatiewerkzaamheden uit te voeren waarvoor een afdekking moet worden verwijderd die bescherming biedt tegen straling door microgolvenenergie.
- Breng in geen geval op eigen initiatief veranderingen aan de magnetron aan en probeer niet om een onderdeel van het apparaat zelf open te maken en/of te repareren. Laat de magnetron en het netsnoer uitsluitend repareren door een professioneel reparatiebedrijf of neem contact op met de klantenservice om gevaarlijke situaties te voorkomen.
- Verwijder geen afdekkingen in de binnenruimte van de magnetron of de folie aan de binnenzijde van het kijkvenster, omdat anders microgolven naar buiten kunnen komen.
- Gebruik uitsluitend door ons geleverde of goedgekeurde reserveonderdelen en accessoires.
- Gebruik de magnetron niet in vochtige ruimtes, omdat dit tot een elektrische schok kan leiden.
- Dompel de magnetron niet onder in water of andere vloeistoffen en houd de magnetron niet onder stromend water.
- Bescherm de magnetron tegen druipe- en spatwater. Zorg ervoor dat het apparaat niet in aanraking komt met water of andere vloeistoffen. Houd het apparaat, het netsnoer en de netstekker uit de buurt van wastafels, gootstenen en dergelijke. Mocht er vloeistof in het apparaat terecht zijn gekomen, haal dan onmiddellijk de netstekker uit het stopcontact. Laat het apparaat controleren door een professioneel reparatiebedrijf.
- Trek de stekker uit het stopcontact
 - als u het apparaat reinigt of onderhoudt;
 - als u het apparaat monteert of demonteert;

- als het apparaat vochtig of nat is geworden;
- als u het apparaat niet meer gebruikt;
- als er niemand in de buurt is die het apparaat in het oog kan houden;
- bij onweer.

- Raak het apparaat en het netsnoer nooit met natte handen aan.



LET OP!

MOGELIJKE MATERIËLE SCHADE!

Er bestaat gevaar voor schade aan het apparaat door een verkeerde opstelling.

- Plaats de magnetron op een vlakke, stabiele ondergrond die het eigen gewicht van het apparaat plus het maximale gewicht van de hoeveelheid daarin te bereiden voedingsmiddelen kan dragen.
- Gebruik het apparaat uitsluitend binnenshuis.
- Stel het apparaat niet bloot aan extreme omstandigheden. Vermijd:
 - hoge luchtvochtigheid en vocht;
 - extreem hoge en lage temperaturen;
 - direct zonlicht;
 - open vuur.
- Plaats de magnetron niet in de buurt van warmtebronnen.

Chemische additieven in meubelcoatings kunnen het materiaal van de pootjes van het apparaat aantasten en vlekken op het meubelopervlak veroorzaken.

- Plaats het apparaat op een hittebestendige onderlaag.

3.2. Brandgevaren vermijden



GEVAAR!

Explosiegevaar!

Mengsels van water en olie kunnen vlam vatten of zelfs exploderen.

- Verhit geen mengsel van water met olie of vet in de magnetron.

- Ontdooi in de magnetron geen bevroren vet of olie.



WAARSCHUWING! **Brandgevaar!**

Gevaar voor brand door onjuist gebruik van het apparaat.

- Zet geen voorwerpen op de magnetron. Voor voldoende ventilatie moet er boven het apparaat een ruimte van 30 cm, aan de achterkant 0 cm en aan beide zijanten een ruimte van 5 cm worden vrijgehouden (zie **afb. D**). De minimumafstand tot de grond is 85 cm.
- Dek de openingen van het apparaat niet af en stop ze niet dicht.
- Pootjes niet verwijderen.
- De magnetron is bedoeld voor gebruik als vrijstaand apparaat. Gebruik de magnetron niet in een inbouwmeubel of een kast.
- Laat het apparaat nooit aanstaan als er niemand bij is.
- Gebruik de magnetron niet met een externe tijdschakelaar of een aparte afstandsbediening.
- Houd altijd toezicht op de magnetron tijdens het verwarmen of koken van etenswaren in brandbare materialen zoals kunststof- of papieren bakjes.
- Gebruik het apparaat uitsluitend voor het verwarmen van daarvoor geschikte levensmiddelen in geschikte verpakkingen en geschikt serviesgoed.
- Verhit geen brandbare voorwerpen (zoals voedsel of kleding, verwarmingskussens, pantoffels, sponzen, vochtige poetsdoeken, enz.) in de magnetron en probeer niet om deze in de magnetron te drogen. Dit kan tot letsel of brand leiden.
- Bereid met het apparaat geen alcoholhoudende etenswaren.
- Gebruik het apparaat niet om te frituren of om olie te verhitten.
- Als er rook vrijkomt, schakel het apparaat dan uit of trek de stekker uit het stopcontact en houd de ovendeur gesloten om eventuele vlammen te doven.
- Als u vonken of flitsen ziet, druk dan onmiddellijk op de toets  en haal de netstekker uit het stopcontact. Controleer of er zich meta-

len voorwerpen in of aan levensmiddelen of het serviesgoed bevinden.

- Gebruik uitsluitend in de handel verkrijgbare popcornverpakkingen waarop staat aangegeven dat ze bedoeld zijn voor het maken van popcorn in de magnetron.
- Overschrijd nooit de door de fabrikant aangegeven bereidingstijden.
- Bewaar geen levensmiddelen of andere voorwerpen in de ovenruimte van de magnetron.

3.3. Speciale veiligheidsvoorschriften voor het gebruik van magnetrons

- Verhit geen etenswaren of vloeistoffen in goed gesloten verpakkingen! Deze kunnen in het apparaat exploderen of bij het openen letsel veroorzaken. Verwijder bij afsluitbare verpakkingen, zoals bijv. babyflessen, altijd het deksel.
- In de magnetron bereide gerechten worden mogelijk ongelijkmatig verwarmd. Controleer voor consumptie de temperatuur van de verhitte etenswaren. Roer bij babyvoeding en babyflessen voor controle van de temperatuur de kindervoeding steeds om of schud deze, om verbranding te vermijden.
- Verhit eieren met schaal of hele, hardgekookte eieren niet in de magnetron, omdat deze bij het verwarmen en ook na het verwijderen kunnen exploderen. Verhit eieren alleen in speciaal daarvoor bestemde magnetronschalen.
- Perforeer voedsel met een gesloten schil, zoals tomaten, worstjes, aubergines en dergelijke vóór het garen, om te voorkomen dat zij barsten.
- Bij het openen van magnetronverpakkingen (bijvoorbeeld popcornzakken en blikken) komt er hete stoom naar buiten. Houd bij het openen van de verpakking de opening altijd van u af.
- Bij het openen van de magnetrondeur komt hete stoom naar buiten. Houd daarom afstand.

- Tijdens de bereiding worden de oppervlakken van de magnetron, de accessoires en het servies zeer heet. Gebruik ovenwanten. Laat het apparaat, de accessoires en de verpakking of het servies afkoelen voordat u deze reinigt.



LET OP!

Mogelijke materiële schade!

Gevaar voor beschadiging van het apparaat door onjuist gebruik

- Gebruik het apparaat nooit zonder glazen draaiplateau en niet zonder levensmiddelen in de oven.
- Gebruik alleen de meegeleverde of in deze gebruiksaanwijzing als geschikt beschreven accessoires.
- Gebruik in de magnetronfunctie nooit serviesgoed met metalen decoratie of metalen serviesgoed, omdat er door vonkvorming beschadigingen aan het apparaat en/of aan het serviesgoed kunnen optreden.
- Gebruik voor magnetron geschikt serviesgoed. Let bij de aanschaf van serviesgoed op aanduidingen als 'geschikt voor de magnetron' of 'voor de magnetron'.
- Beweeg het apparaat niet tijdens het gebruik.

3.4. Veiligheidsvoorschriften voor het verwarmen van vloeistoffen



VOORZICHTIG!

Gevaar voor letsel!

Er bestaat gevaar voor brandwonden.

- Bij het verwarmen van vloeistoffen in de magnetron kan zogenaamde kookvertraging optreden. Dat wil zeggen dat de vloeistof het kookpunt al heeft bereikt zonder dat de voor het koken typische bellen ontstaan. Vloeistof kan plotseling gaan koken door trillingen die ontstaan als bijvoorbeeld de vloeistof uit de magnetron wordt gehaald. Er kan dan ineens vloeistof naar buiten spuiten, daarom moet u voorzichtig omgaan met de verpakkingen.

- Gebruik geen hoge, smalle bekens, glazen of kommen.
- Zet bij het verwarmen van vloeistoffen een staafje van glas of keramiek in de beker, het glas of de kom om kookvertraging te voorkomen. Wacht na het verwarmen even, tik voorzichtig tegen de beker, het glas of de kom en roer de vloeistof om voordat u deze uit de ovenruimte haalt.

3.5. Apparaat reinigen en onderhouden

- Door verkeerd gebruik van schoonmaakmiddelen bij het reinigen van het apparaat kan het oppervlak beschadigd raken. Gebruik voor het reinigen geen agressieve chemische reinigingsmiddelen, schuurmiddelen of harde sponzen.
- Reinig het apparaat niet met een stoomreiniger. Er kan stoom in het apparaat terechtkomen, waardoor de elektronica en het oppervlak beschadigd kunnen raken.

Als de magnetron niet voldoende wordt schoongehouden, kan het oppervlak van het apparaat worden aangetast. Dit verkort de levensduur en kan leiden tot gevaarlijke situaties.





- Reinig het apparaat regelmatig en verwijder etensresten.
- Neem bij het schoonmaken van de ovenruimte en aangrenzende onderdelen de reinigingsaanwijzingen in de volledige gebruiksaanwijzing in hoofdstuk "13 Reiniging en onderhoud" in acht.

4. Beschrijving van de onderdelen

Zie afb. A

- 1) Mica-afdekking van de magnetron (NIET VERWIJDEREN!)
- 2) Netsnoer met stekker (aan de achterkant, niet weergegeven)
- 3) Display
- 4) Bedieningspaneel
- 5) Glazen draaiplateau
- 6) Draairing
- 7) Aandrijfas
- 8) Binnenruimte
- 9) Deurvergrendeling
- 10) Deurgreep
- 11) Ovendeur met kijkvenster

Zie afb. B

- 12) Toets timer/klok 
- 13) Toets start 
- 14) Draaiknop
- 15) Toets stop 
- 16) Toets magnetron 
- 17) Toets ontdooiën 

5. Inhoud van de levering



GEVAAR!

Verstikkingsgevaar!

Er bestaat verstikkingsgevaar door het inslikken of inademen van kleine onderdelen of folie.

- Houd de verpakkingsfolie uit de buurt van kinderen.
- Laat kinderen niet met het verpakkingsmateriaal spelen.

- ▶ Haal het product uit de verpakking en verwijder al het verpakkingsmateriaal.
- ▶ Controleer of de levering volledig en onbeschadigd is en neem binnen 14 dagen na aankoop contact op met ons Service Center als dat niet het geval is.

Het door u gekochte pakket moet het volgende bevatten:

- Magnetron
- Glazen draaiplateau
- Draairing
- Aandrijfas
- Beknopte gebruiksaanwijzing
- Volledige gebruiksaanwijzing, te downloaden op www.lidl-service.com

6. Vóór het eerste gebruik

- ▶ Controleer of al het verpakkingsmateriaal uit het apparaat is verwijderd en of de beschermfolie is verwijderd.



LET OP!

Mogelijke materiële schade!

Het apparaat kan door onjuist gebruik beschadigd raken

- Verwijder nooit de mica-afdekking (1) in de ovenruimte (8). Deze is geen onderdeel van de verpakking, maar dient ter bescherming van de magnetron.

6.1. Apparaat plaatsen

- ▶ Stel de magnetron niet op:
 - in de omgeving van warmtebronnen;
 - in de omgeving van radio- of televisietoestellen;
 - in de omgeving van brandbare materialen;
 - op een plaats met hoge luchtvochtigheid of een plaats waar er vochtige omstandigheden heersen.
- ▶ Voor voldoende ventilatie moeten de in **afb. D** weergegeven afstanden in acht worden genomen. De afstandshouder aan de achterkant van het apparaat moet de muur raken. Deze zorgt voor de correcte afstand bij het opstellen van de magnetron.
- ▶ De poten mogen niet worden verwijderd.
- ▶ Sluit de magnetron aan op een goed bereikbaar geaard stopcontact dat altijd vrij toegankelijk is.

6.2. Apparaat voor het eerst reinigen

- ▶ Trek aan de deurgreep (10) om de ovendeur (11) te openen.
- ▶ Voor het verwijderen van verpakkingsstofresten en eventuele resten van productiemateriaal veegt u voor het eerste gebruik van het apparaat de oven (8) en de binnenzijde van het kijkvenster (11) met een licht vochtig gemaakte, zachte doek uit. Let op dat er geen vloeistof in de magnetron terechtkomt en maak de oppervlakken na afloop goed droog.
- ▶ Reinig het glazen draaiplateau (5) en de draairing (6) in warm water met een beetje afwasmiddel en droog de onderdelen goed af.

6.3. Glazen draaiplateau plaatsen

- ▶ Gebruik de magnetron niet zonder dat het glazen draaiplateau (5) op de juiste manier is aangebracht.
- ▶ Controleer of de aandrijfas (7) goed in de uitsparing in de bodem van de ovenruimte zit en met zijn vleugels vlak op de bodem rust. Draai de aandrijfas (7) zo nodig totdat deze goed op zijn plaats zit.

- ▶ Plaats de draairing (6) in de uitsparing in de ovenruimte (8) en leg daarna het glazen draaiplateau (5) midden op de aandrijf-as (7) (zie **afb. C**), zodat de verbindingdelen van het glazen draaiplateau (5) tussen de vleugels van de aandrijf-as (7) komen te zitten.

7. Bediening



GEVAAR!

Gevaar voor letsel!

Bij beschadiging van het apparaat kan door een lekkage microgolfstraling naar buiten komen. Beschadigingen van het netsnoer kunnen een elektrische schok veroorzaken.

- Bij beschadigingen aan de behuizing, aan afdekkingen, aan de ovendeur (11) of de deurvergrendeling (9) mag de magnetron in geen geval in gebruik worden genomen. In dit geval trekt u onmiddellijk het netsnoer (2) aan de stekker uit het geaarde stopcontact.
- Gebruik de magnetron niet als er voorwerpen in de ovendeur (11) zijn vastgeklemd of als de ovendeur (11) niet goed afsluit.
- Gebruik de magnetron niet als deze is beschadigd, maar neem contact op met het Service Center.



LET OP!

Mogelijke materiële schade!

Het apparaat kan door onjuist gebruik beschadigd raken

- De magnetron is bestemd voor huishoudelijk gebruik. Gebruik de magnetron niet in de openlucht.
- Gebruik het apparaat nooit zonder glazen draaiplateau (5) en niet zonder levensmiddelen in de oven (8).

- ▶ Bereid de levensmiddelen voor:
Voor de bereiding in de magnetron zijn gevogelte en varkensvlees, gehakt en alle soorten vis geschikt. Rundvlees en wild daarentegen worden in magnetron snel taai en zijn daarom niet geschikt.
Bij de bereiding van groente, vlees en vis verdeelt u het gerecht in zo gelijk mogelijke stukken.
- ▶ Trek aan de deurgreep (10) om de ovendeur (11) te openen.
- ▶ Plaats de levensmiddelen in een voor de magnetron geschikte container in het midden van het glazen draaiplateau (5).
- ▶ Dek de gerechten tijdens het koken of garen af met een voor de magnetron geschikte afdekking. Door het afdekken wordt spatten voorkomen. Bovendien wordt het gerecht gelijkmatiger gegaard.
- ▶ Sluit de ovendeur (11) tot deze hoorbaar vastklikt.

7.1. Instellingen vastleggen



VOORZICHTIG!

Gevaar voor letsel!

Doordat de gerechten en het serviesgoed of de verpakkingen zeer heet kunnen zijn, bestaat er gevaar voor brandwonden.

- Gebruik daarom altijd pannenlappen of ovenwanten als u gerechten uit de ovenruimte (8) haalt.





Bij het gebruik kan zich condenswater vormen aan de binnenwanden en de ovendeur (11). Dit is bij het bereiden normaal en is geen storing. Als er condenswater ontstaat, veeg het dan met een zachte doek af.

- ▶ Druk een keer op de toets magnetron  (16) en draai aan de draaiknop (14) om het vermogen in te stellen.

U kunt ook een of meerdere keren op de toets magnetron  (16) drukken om het vermogen volgens de volgende tabel te selecteren:

Toets magnetron  (16)	Bereidingsprogramma	Vermogen in watt	Toepassingen
1 x drukken	P100	700	Snel opwarmen, dranken verwarmen, water koken, groente bereiden
2 x drukken	P80	560	Koken van rijst, gehaktgerechten, kip

Toets magnetron  (16)	Bereidingsprogramma	Vermogen in watt	Toepassingen
3 x drukken	P50	350	Langzaam koken, vis bereiden, soep
4 x drukken	P30	210	Ontdooien, boter smelten
5 x drukken	P10	70	Warmhouden, zacht maken van consumptie-ijs

- ▶ Bevestig het gewenste vermogen door op de toets start  (13) te drukken.
- ▶ Draai aan de draaiknop (14) om de gewenste bereidingstijd in minuten en seconden (**0:00**) in te stellen.

De maximale bereidingstijd bedraagt 95 minuten.

- ▶ Druk op de toets start  (13) om het programma te starten.

7.2. Bereidingstabel

Bereidingstabel/voorbeelden			
Bereidingsprogramma	Gewicht	Bereidingstijd	Toepassingen
P10	100 g	0:30	Zacht maken van consumptie-ijs
	200 g	1:00	
	300 g	1:30	
P30	200 g	6:00	Groente (bijv. broccoli) ontdooien
	400 g	11:00	
	600 g	15:00	
P50	200 g	7:30	Visgerecht (gekoeld) opwarmen
	300 g	8:00	
	400 g	9:30	
P80	200 g	4:00	Groente (gekoeld) opwarmen
	300 g	6:00	
	400 g	8:30	
P80	500 g	18:00	Gehakt bereiden

Bereidingstabel/voorbeelden			
Bereidings-programma	Gewicht	Bereidings-tijd	Toepassingen
P80	500 g	25:00	Varkensgoulash (in saus) bereiden
P100	150 g	5:00	Aardappelen bereiden
	300 g	8:00	
	450 g	13:00	
P100	300 ml	2:30	Melk (gekoeld) verhitten
	600 ml	4:30	
	900 ml	7:00	

- ▶ Als het gerecht na de verstreken tijd nog niet voldoende gegaard/opgewarmd is, start het proces dan opnieuw. Gebruik hiervoor het in de tabel aangegeven vermogensniveau gedurende enkele minuten om het gerecht volledig te garen / op te warmen.

7.3. Ontdooiprogramma

7.3.1. Ontdooien op basis van gewicht

U kunt het ontdooiprogramma instellen aan de hand van het gewicht van het gerecht. Het gewicht kan worden ingesteld op een waarde tussen 100 g en 2000 g.

- ▶ Druk op de toets ontdooien  (17) om het ontdooien op basis van gewicht te activeren.

Op het display (3) verschijnt **DEF1**.

- ▶ Draai aan de draaiknop (14) om het gewicht van het gerecht in te stellen.
- ▶ Druk op de toets start  (13) om het programma te starten.

Na de helft van de tijd zijn twee korte geluidssignalen te horen.

- ▶ Open de ovendeur (11). Draai het gerecht op de andere zijde of roer het om zodat het gelijkmatig kan ontdooien.
- ▶ Sluit vervolgens opnieuw de ovendeur (11) en druk opnieuw op de toets start  (13) om het programma te hervatten.
- ▶ Als het gerecht na de verstreken tijd nog niet voldoende ontdooid is, start dan het proces dan opnieuw. Gebruik hiervoor het vermogen **P30** gedurende enkele minuten om het gerecht volledig te ontdooien.

7.3.2. Ontdooien op basis van tijd

U kunt de gewenste duur voor het ontdooiprogramma instellen.

- ▶ Druk twee keer op de toets ontdooien  (17) om het ontdooien op basis van tijd te activeren.



Op het display (3) verschijnt **dEF2**.

- ▶ Draai aan de draaiknop (14) om de gewenste ontdooitijd in minuten en seconden (**0:00**) in te stellen.

De maximale ontdooitijd bedraagt 95 minuten.

In de volgende lijst vindt u de ongeveer benodigde ontdooitijd voor verschillende gewichtshoeveelheden:

Gewicht van het gerecht	Tijd
100 g	4:44 minuten
600 g	30:04 minuten
1000 g	50:20 minuten
1500 g	75:40 minuten
2000 g	95:00 minuten



- ▶ Druk op de toets start  (13) om het programma te starten.
- ▶ Open eventueel na de helft van de verstreken tijd de ovendeur (11). Draai het gerecht op de andere zijde of roer het om zodat het gelijkmatig kan ontdooien.
- ▶ Sluit vervolgens opnieuw de ovendeur (11) en druk opnieuw op de toets start  (13) om het programma te hervatten.
- ▶ Als het gerecht na de verstreken tijd nog niet voldoende ontdooid is, start dan het proces dan opnieuw. Gebruik hiervoor het vermogen **P30** gedurende enkele minuten om het gerecht volledig te ontdooien.

7.4. Programma onderbreken

Om het gerecht bijvoorbeeld halverwege de bereidingstijd om te draaien of om te roeren, is het vaak nodig om het lopende programma te onderbreken.

- ▶ Open de ovendeur (11) of druk op de toets stop  (15) om het programma te onderbreken.

Op het display (3) blijft de resterende tijd staan.

- ▶ Nadat u de ovendeur (11) weer hebt gesloten, drukt u op de toets start  (13) om het gekozen programma voort te zetten.
- ▶ Druk twee keer op de toets start  (15) om het gekozen programma definitief vroegtijdig af te breken.

7.5. Weergave op het display

- ▶ Druk terwijl het programma loopt op de toets magnetron  (16). Het actuele magnetronvermogen verschijnt gedurende ca. 3 seconden op het display (3).

Dit functioneert niet als een automatisch of ontdooiprogramma is ingesteld.

- ▶ Druk terwijl het programma loopt op de toets timer/klok  (12). De actuele tijd verschijnt gedurende ca. 3 seconden op het display (3).

8. Reiniging en onderhoud



Informatie over reiniging en onderhoud van het apparaat vindt u in de uitvoerige gebruiksaanwijzing.

9. Afvalverwerking

Verpakking

Het apparaat zit ter bescherming tegen transportschade in een verpakking. Verpakkingen zijn onbewerkte materialen die geschikt zijn voor hergebruik of recycling.



Apparaat

Gebruikte apparaten mogen niet bij het normale huisvuil worden gedaan. Volgens richtlijn 2012/19/EU moet het apparaat aan het einde van de levensduur volgens de voorschriften worden afgevoerd.



Hierbij worden voor hergebruik geschikte stoffen in het apparaat gerecycled, zodat belasting van het milieu wordt voorkomen.

- ▶ Lever het apparaat in bij een inzamelpunt voor elektrisch afval of bij een afvalsorteercentrum.
- ▶ Neem voor meer informatie contact op met het lokale afvalverwerkingsbedrijf of met uw gemeente.

10. Service

NL Service Nederlands

Hotline

☎ +31 77 7999006

🕒 Ma. - Vr.: 09:00 - 17:00

Maak gebruik van het contactformulier onder: www.mlap.info/contact

BE Service België

Hotline

☎ +32 2 2903192

🕒 Ma. - Vr.: 09:00 - 17:00

Maak gebruik van het contactformulier onder: www.mlap.info/contact

IAN 379524/379531/379537_2110

10.1. Leverancier/producent/importeur

Het onderstaande adres is geen retouradres. Neem eerst contact op met het bovengenoemde Service Center.

MLAP GmbH

Meitnerstr. 9

70563 Stuttgart

Duitsland

Obsah

1.	Úvod	94
1.1.	Informace o tomto stručném návodu	94
1.2.	Vysvětlení symbolů	94
2.	Používání v souladu s určením	97
3.	Bezpečnostní pokyny	97
3.1.	Instalace a připojení mikrovlnné trouby	98
3.2.	Předcházení požáru	101
3.3.	Zvláštní bezpečnostní pokyny pro zacházení s mikrovlnnými troubami	102
3.4.	Bezpečnostní pokyny pro zahřívání tekutin.....	104
3.5.	Čištění a údržba spotřebiče.....	104
4.	Popis částí	105
5.	Obsah balení	105
6.	Před prvním použitím	106
6.1.	Instalace spotřebiče	106
6.2.	První čištění spotřebiče	106
6.3.	Nasazení skleněného otočného talíře	106
7.	Obsluha	107
7.1.	Provádění nastavení.....	108
7.2.	Tabulka ohřevu	109
7.3.	Rozmrazovací program	110
7.4.	Přerušení programu	111
7.5.	Zobrazení na displeji.....	112
8.	Čištění a údržba	112
9.	Likvidace	112
10.	Servis	113
10.1.	Dodavatel/výrobce/dovozce.....	113

1. Úvod

1.1. Informace o tomto stručném návodu



Tento dokument je zkrácenou tištěnou verzí kompletního návodu k obsluze. Naskenováním QR kódu se dostanete přímo na stránku servisu Lidl (www.lidl-service.com) a po zadání čísla výrobku IAN 379524/379531/379537_2110 si můžete prohlédnout a stáhnout kompletní návod k obsluze.

VAROVÁNÍ! Dodržujte kompletní návod k obsluze a bezpečnostní pokyny, abyste předešli zranění osob a škodám na majetku. Stručný návod k obsluze i kompletní návod k obsluze jsou nedílnou součástí tohoto výrobku. Před používáním výrobku si pozorně přečtěte všechny pokyny k obsluze a bezpečnostní pokyny. Návod dobře uschovejte a při předávání výrobku dalším osobám předejte všechny dokumenty.

1.2. Vysvětlení symbolů



NEBEZPEČÍ!

Varování před bezprostředním nebezpečím ohrožení života!

- Dodržujte pokyny, abyste předešli situacím, které vedou k vážným až smrtelným úrazům.



NEBEZPEČÍ!

Varování před nebezpečím zásahu elektrickým proudem!

- Dodržujte pokyny, abyste předešli situacím, které vedou k vážným až smrtelným úrazům.



VAROVÁNÍ!

Varování před možným nebezpečím ohrožení života a/nebo poraněním s trvalými následky!

- Dodržujte pokyny, abyste předešli situacím, které mohou vést k vážným až smrtelným úrazům.



UPOZORNĚNÍ!

Varování před možnými středně vážnými a/nebo lehkými zraněními!

- Dodržujte pokyny, abyste předešli situacím, které mohou vést k drobným nebo lehkým poraněním.



Výstraha před nebezpečím způsobeným výbušnými látkami!



OZNÁMENÍ!

Chcete-li předejít hmotným škodám, řiďte se uvedenými pokyny!



Další informace o používání spotřebiče!



Dbejte upozornění uvedených v návodu k obsluze!



Pracovní postup, který je třeba provést, aby se předešlo vzniku nebezpečí



Položka seznamu / informace o událostech během obsluhy



Pracovní postup, který je třeba provést



Označení CE

Výrobky označené tímto symbolem splňují požadavky směrnic EU. (Viz kapitolu „Informace o shodě“.)



Ověřená bezpečnost

Výrobky označené tímto symbolem splňují požadavky zákona o bezpečnosti výrobků.



Symbol střídavého proudu



Symbol, který se používá v EU k označení materiálů přicházejících do kontaktu s potravinami, jako jsou např. obaly nebo povrch spotřebičů.



Značení obalových materiálů při třídění odpadu

Označení zkratkami (a) a čísly (b) s následujícím významem: 1–7: plasty / 20–22: papír a karton / 80–98: kompozitní materiály



Likvidaci obalu proveďte ekologickým způsobem. (Viz kapitolu „Likvidace“.)



Symbol „Triman“ informuje spotřebitele o tom, že je výrobek recyklovatelný, podléhá rozšířenému systému odpovědnosti výrobce a ve Francii pokynům ke třídění.



Likvidaci obalu proveďte ekologickým způsobem. (Viz kapitolu „Likvidace“.)



Likvidaci spotřebiče proveďte ekologickým způsobem (Viz kapitolu „Likvidace“.)



Skleněný otočný talíř je vhodný do myčky.



Obaly označené tímto symbolem byly vyrobeny způsobem, který je zvláště šetrný při využívání zdrojů a vůči životnímu prostředí.



Automatický program A-1 Ohřev



Automatický program A-2 Zelenina



Automatický program A-3 Ryby



Automatický program A-4 Maso



Automatický program A-5 Těstoviny



Automatický program A-6 Brambory



Automatický program A-7 Pizza



Automatický program A-8 Polévka



Rozmrazovací program dEF1 – rozmrazování podle hmotnosti



Rozmrazovací program dEF2 – rozmrazování podle času



Číslo položek za příslušnými součástmi spotřebiče v textu odkazují na obrázky v kapitole „4. Popis částí“ na straně 105.

2. Používání v souladu s určením

Mikrovlnnou troubu je dovoleno používat výhradně k ohřevu vhodných potravin ve vhodných varných nádobách, resp. ve vhodném nádobí. Je zakázáno používat spotřebič venku!

Přístroj je určen pro používání v domácnostech a podobných prostředích, jako například

- v zaměstnaneckých kuchyňkách v obchodech, kancelářích a podobných pracovních prostorách;
- v zemědělských objektech;
- pro hosty v hotelech, motelech a podobných ubytovacích zařízeních;
- v penzionech se snídaní.

V případě komerčního použití nebo použití pro jiné účely, než jsou výše uvedené, nenese výrobce žádnou odpovědnost za případné škody.

- V případě používání v rozporu se stanoveným účelem zaniká záruka.
- Řiďte se všemi informacemi uvedenými v tomto návodu k obsluze, zejména bezpečnostními pokyny. Jakýkoli jiný způsob obsluhy se považuje za použití v rozporu s určením a může způsobit poškození zdraví osob nebo hmotné škody.

3. Bezpečnostní pokyny

DŮLEŽITÉ BEZPEČNOSTNÍ POKYNY – PEČLIVĚ PŘEČTĚTE A USCHOVEJTE PRO POZDĚJŠÍ POUŽITÍ!



VAROVÁNÍ!

Nebezpečí úrazu!

Hrozí nebezpečí úrazu pro děti a osoby s omezenými fyzickými, smyslovými nebo duševními schopnostmi (např. částečně postižené, starší osoby s omezenými fyzickými a duševními schopnostmi) nebo nedostatečnými zkušenostmi a vědomostmi (např. starší děti).

- Spotřebič a jeho příslušenství uchovávejte na místě mimo dosah dětí.
- Děti starší 8 let a osoby s omezenými fyzickými, smyslovými nebo duševními schopnostmi nebo nedostatečnými zkušenostmi a znalostmi smí tento spotřebič používat jen pod dozorem, nebo pokud byly poučeny o jeho bezpečném používání a souvisejících nebezpečích a tomuto poučení porozuměly.
- Děti si s přístrojem nesmějí hrát.
- Čištění a užitelskou údržbu nesmějí provádět děti bez dozoru.
- Spotřebič a napájecí kabel uchovávejte mimo dosah dětí mladších 8 let.



NEBEZPEČÍ!

Nebezpečí úrazu!

Při spolknutí nebo vdechnutí drobných součástí nebo fólií hrozí nebezpečí udušení.

- Veškeré použité obalové materiály (sáčky, kousky polystyrenu atd.) uchovávejte mimo dosah dětí.
- S obalovými materiály nenechávejte hrát děti.

3.1. Instalace a připojení mikrovlnné trouby



VAROVÁNÍ!

Varování před nebezpečím zásahu elektrickým proudem!

Hrozí nebezpečí úrazu elektrickým proudem vedeným součástmi přístroje.

- Před prvním použitím a po každém použití zkontrolujte mikrovlnnou troubu včetně napájecího kabelu, zda nejsou poškozené.
- Nevádějte mikrovlnnou troubu do provozu, pokud jsou mikrovlnná trouba nebo napájecí kabel viditelně poškozené.
- Ujistěte se, že napájecí kabel není poškozený a není uložen pod mikrovlnnou troubou nebo není veden přes horké plochy nebo ostré hrany.
- Odviňte celý napájecí kabel.

- Dbejte na to, aby napájecí kabel nebyl nikde zlomený nebo sevřený.
- Pokud zjistíte, že došlo k poškození při přepravě, ihned kontaktujte servis.
- Mikrovlnnou troubu zapojte výhradně do řádně instalované, uzemněné a elektricky jištěné zásuvky. Síťové napětí musí odpovídat technickým údajům spotřebiče: 230 V~, 50 Hz
- Zásuvka musí být volně přístupná pro případ, že byste museli mikrovlnnou troubu rychle odpojit od sítě.



VAROVÁNÍ!

Nebezpečí úrazu!

Hrozí nebezpečí zranění mikrovlnným zářením.

V případě poškození může mikrovlnné záření v důsledku netěsnosti pronikat ze spotřebiče ven. Poškozený napájecí kabel může způsobit úraz elektrickým proudem.

- Mikrovlnnou troubu v žádném případě neuvádějte do provozu při poškození pláště, krytů, dvířek, těsnění dvířek nebo uzávěru dvířek. V takovém případě uchopte napájecí kabel za zástrčku a ihned ho vytáhněte ze zásuvky s ochranným kontaktem. Mikrovlnnou troubu už neuvádějte do provozu, dokud ji neopraví kvalifikovaná osoba.
- **VAROVÁNÍ!** Provádění jakýchkoli údržbových prací a oprav, které vyžadují odstranění krytu zajišťujícího ochranu proti ozáření mikrovlnnou energií, je nebezpečné pro všechny osoby, vyjma osoby s patřičnou kvalifikací.
- V žádném případě neprovádějte na mikrovlnné troubě žádné vlastní změny, ani se v žádném případě nepokoušejte žádnou součást spotřebiče otevírat a/nebo opravovat vlastními silami. Provádění oprav mikrovlnné trouby a napájecího kabelu svěřte výhradně odborné opravě nebo se obraťte na servis, abyste předešli vzniku nebezpečných situací.
- Neodstraňujte žádné kryty uvnitř mikrovlnné trouby ani vnitřní fólii z průhledového okénka dvířek, jinak může dojít k úniku mikrovlnného záření.

- Používejte pouze námi dodané nebo schválené náhradní díly a příslušenství.
- Nepoužívejte mikrovlnnou troubu ve vlhkých prostorách, jinak hrozí úraz elektrickým proudem.
- Neponořujte mikrovlnnou troubu do vody ani jiných kapalin a nedržte ji pod tekoucí vodou.
- Chraňte mikrovlnnou troubu před kapající a stříkající vodou. Zamezte styku s vodou a jinými kapalinami. Spotřebič, napájecí kabel a zástrčku napájecího kabelu udržujte v bezpečné vzdálenosti od umyvadel, dřezů apod. Pokud se do spotřebiče dostane kapalina, ihned vytáhněte zástrčku napájecího kabelu ze zásuvky s ochranným kontaktem. Nechte spotřebič zkontrolovat v odborné opravně.
- Vytáhněte zástrčku ze zásuvky
 - když spotřebič čistíte nebo provádíte jeho údržbu,
 - když provádíte montáž nebo demontáž spotřebiče,
 - pokud je spotřebič vlhký nebo se namočil,
 - pokud už spotřebič nebudete používat,
 - pokud není zajištěn dohled,
 - při bouřce.
- Nikdy se spotřebiče ani napájecího kabelu nedotýkejte mokřýma rukama.



OZNÁMENÍ!

NEBEZPEČÍ VZNIKU VĚCNÝCH ŠKOD!

Hrozí nebezpečí poškození spotřebiče z důvodu nesprávné instalace.

- Mikrovlnnou troubu umístěte na rovnou, pevnou plochu, která unese vlastní hmotnost spotřebiče včetně maximální hmotnosti potravin v něm připravovaných.
- Příklad provázte výhradně ve vnitřních prostorách.
- Příklad nevystavujte extrémním podmínkám. Chraňte ho před těmito jevy:

- vysoká vlhkost vzduchu nebo mokro,
- velmi vysoké nebo nízké teploty,
- přímé sluneční záření,
- otevřený oheň.

■ Mikrovlnnou troubu neinstalujte v blízkosti zdrojů tepla.

Chemické přísady v povrchových vrstvách nábytku mohou poškodit materiál nožek spotřebiče a vytvářet stopy na povrchu nábytku.

■ Spotřebič případně postavte na tepelně odolnou podložku.

3.2. Předcházení požáru



NEBEZPEČÍ!

Nebezpečí výbuchu!

Směsi vody a oleje se mohou vznítit, nebo dokonce vybuchnout.

- V mikrovlnné troubě neohřívejte směsi vody s olejem nebo tukem.
- V mikrovlnné troubě rovněž nerozpouštějte zmrzlý tuk či olej.



VAROVÁNÍ!

Nebezpečí požáru!

Při nesprávném zacházení se spotřebičem hrozí nebezpečí požáru.

- Na mikrovlnnou troubu nepokládejte žádné předměty. Aby byla zajištěna dostatečná ventilace, musí být zajištěn dostatečný volný prostor, a to 30 cm nahoře, 0 cm zezadu a 5 cm po obou stranách. (Viz **obr. D.**) Minimální vzdálenost od země by měla být 85 cm.
- Nezakrývejte ani neucpávejte otvory na spotřebiči.
- Neodstraňujte nožičky.
- Mikrovlnná trouba je koncipována jako volně stojící spotřebič. Neprovozujte mikrovlnnou troubu vestavěnou v nábytku nebo ve skříni.
- Nikdy nenechávejte spotřebič v provozu bez dohledu.
- Nepoužívejte mikrovlnnou troubu s externím časovým spínačem ani se samostatným systémem dálkového ovládání.

- Při ohřevu nebo vaření pokrmů v hořlavých materiálech, jako jsou plastové nebo papírové nádoby, je bezpodmínečně nutné mikrovlnnou troubu sledovat.
- Spotřebič používejte výhradně k ohřevu vhodných potravin ve vhodných nádobách, resp. ve vhodném nádobí.
- Ve spotřebiči nesaďte žádné hořlavé předměty (pokrmů nebo oděvy, zahřívací polštářky, papuče, houbičky, vlhké utěrky apod.). Mohlo by to vést ke zranění, vznícení nebo požáru.
- Ve spotřebiči nepřipravujte pokrmů s obsahem alkoholu.
- Nepoužívejte spotřebič k fritování nebo zahřívání oleje.
- Pokud se objeví kouř, vypněte spotřebič nebo odpojte zástrčku ze zásuvky a ponechte dvířka mikrovlnné trouby zavřená, aby se zhasily případné plameny.
- Pokud upozorujete jiskry nebo záblesky, ihned stiskněte tlačítko Stop  a odpojte zástrčku ze zásuvky. Zkontrolujte, zda na potravinách nebo nádobí nejsou kovové předměty.
- Při přípravě popcornu používejte výhradně balení, na kterých je vyznačena příprava v mikrovlnné troubě.
- V žádném případě nepřekračujte dobu přípravy uvedenou výrobcem.
- Ve vnitřním prostoru mikrovlnné trouby neskladujte žádné potraviny ani jiné předměty.

3.3. Zvláštní bezpečnostní pokyny pro zacházení s mikrovlnnými troubami

- Pokrmů ani tekutiny neohřívajte v pevně uzavřených nádobách! Mohly by ve spotřebiči vybuchnout nebo způsobit zranění při jejich otevření. U uzavíratelných nádob, jako jsou např. dětské láhve, bezpodmínečně odstraňte víčko.
- Pokrmů připravené v mikrovlnné troubě mohou být nerovnoměrně horké. Před konzumací ohřátých pokrmů zkontrolujte jejich teplotu. U dětských příkrmů a dětských láhví dětskou stravu před kontrolou teploty vždy promíchejte nebo protřepejte, aby nedošlo k popálení.

- V mikrovlnné troubě nevařte vejce se skořápkou ani neohřívejte celá vejce uvařená natvrdo, protože by při zahřívání a také při vytahování z trouby mohla vybuchnout. Vejce ohřívejte pouze ve speciálním, k tomu určeném nádobí do mikrovlnné trouby.
- Potraviny s uzavřenou slupkou, jako jsou rajčata, párky, lilky apod., před vařením propíchejte, aby nepopraskaly.
- Při otevírání varných nádob (např. sáčků s popcornem, dóz) uniká horká pára. Při otevírání proto držte otvor vždy dále od těla.
- Při otevírání dvířek uniká horká pára. Udržujte bezpečnou vzdálenost.
- Během ohřevu se povrchy mikrovlnné trouby, příslušenství i varná nádoba zahřívají na vysokou teplotu. Používejte chňapky. Před čištěním nechte díly vychladnout.



OZNÁMENÍ!

Nebezpečí vzniku věcných škod!

Při nesprávném zacházení se spotřebičem hrozí jeho poškození.

- Spotřebič v žádném případě neprovozujte bez skleněného otočného talíře ani bez pokrmu ve vnitřním prostoru.
- Používejte výhradně příslušenství, které je součástí dodávky, nebo příslušenství, které je v tomto návodu k obsluze uvedeno jako vhodné.
- Při provozu mikrovlnné trouby v žádném případě nepoužívejte kovové nádoby ani nádoby s kovovými ozdobami, protože by v důsledku tvorby jisker mohlo dojít k poškození spotřebiče nebo samotného nádobí.
- Používejte nádoby vhodné do mikrovlnné trouby. Při nákupu nádobí si všimněte označení typu „vhodné do mikrovlnné trouby“ nebo „určeno do mikrovlnné trouby“.
- Během provozu spotřebičem nepohybujte.

3.4. Bezpečnostní pokyny pro zahřívání tekutin



UPOZORNĚNÍ!

Nebezpečí úrazu!

Hrozí nebezpečí zranění popálením.

- Při zahřívání tekutin v mikrovlnné troubě může dojít k tak zvanému utajenému varu, což znamená, že tekutina už má teplotu varu, aniž by se při vaření tvořily typické bubliny páry. Při otřesech, ke kterým dochází např. při vyjímání z trouby, pak dochází k náhlému vzkypění tekutiny. Tekutina může prudce vystříknout, proto je při manipulaci s nádobou nutná opatrnost.
- Nepoužívejte vysoké, úzké nádoby.
- Při zahřátí vložte do nádoby skleněnou nebo keramickou tyčinku, která zabrání opožděnému vzkypění tekutiny. Po zahřátí chvíli počkejte, pak na nádobu opatrně poklepejte a zamíchejte tekutinu, než ji vyjmete z vnitřního prostoru mikrovlnné trouby.

3.5. Čištění a údržba spotřebiče

- Nesprávné používání čisticích prostředků na spotřebič může vést k poškození povrchů. K čištění nepoužívejte agresivní chemické čisticí prostředky, abrazivní prostředky ani tvrdé houbičky.
- Spotřebič nečistěte parním čističem. Pára by mohla proniknout dovnitř a poškodit elektroinstalaci a povrchy spotřebiče.

Nedostatečná čistota mikrovlnné trouby může vést k porušení povrchu, které jednak ovlivní její životnost, a jednak může vést k nebezpečným situacím.





- Spotřebič pravidelně čistěte a odstraňujte zbytky potravin.
- Při čištění vnitřního prostoru a přilehlých dílů dodržujte pokyny k čištění uvedené v kompletním návodu k obsluze v kapitole „13. Čištění a údržba“.

4. Popis částí

Viz obr. A

- 1) Mikanitový kryt magnetronu (NEODSTRAŇOVAT!)
- 2) Síťový kabel se síťovou zástrčkou (na zadní straně, není zobrazeno)
- 3) Displej
- 4) Ovládací panel
- 5) Skleněný otočný talíř
- 6) Otočný kruh
- 7) Unašeč
- 8) Vnitřní prostor
- 9) Pojistka dvířek
- 10) Madlo dvířek
- 11) Dvířka s průhledovým okénkem

Viz obr. B

- 12) Tlačítko časovače/hodin 
- 13) Tlačítko Start 
- 14) Otočný regulátor
- 15) Tlačítko Stop 
- 16) Tlačítko Mikrovlnná trouba 
- 17) Tlačítko rozmrazování 

5. Obsah balení



NEBEZPEČÍ!

Nebezpečí udušení!

Při spolknutí nebo vdechnutí drobných součástí nebo fólií hrozí nebezpečí udušení.

■ Obalovou fólii uchovávejte mimo dosah dětí.

■ Nenechávejte děti, aby si s obalovými materiály hrály.

- ▶ Vyjměte výrobek z obalu a odstraňte veškerý obalový materiál.
- ▶ Zkontrolujte úplnost a neporušenost dodávky. Není-li dodávka kompletní nebo je-li poškozená, informujte o tom do 14 dnů od zakoupení náš servis.

Součástí balení jsou tyto položky:

- mikrovlnná trouba
- skleněný otočný talíř
- otočný kruh
- unašeč
- stručný návod
- kompletní návod k obsluze dostupný ke stažení na adrese www.lidl-service.com

6. Před prvním použitím

- ▶ Zajistěte, aby byly ze spotřebiče odstraněny veškeré obalové materiály a ochranné fólie.



OZNÁMENÍ!

Nebezpečí vzniku věcných škod!

Při nesprávném zacházení se spotřebičem hrozí nebezpečí jeho poškození.

- Nikdy nesnímejte mikanitový kryt (1) ve vnitřním prostoru (8). Není součástí obalu, ale slouží k ochraně magnetronu.

6.1. Instalace spotřebiče

- ▶ Mikrovlnnou troubu neinstalujte:
 - v blízkosti zdrojů tepla,
 - v blízkosti rozhlasových nebo televizních přijímačů,
 - v blízkosti hořlavých materiálů,
 - v místě, kde je mokro nebo vysoká vlhkost vzduchu.
- ▶ Pro dostatečné větrání je třeba dodržet vzdálenosti uvedené na **obr. D**. Distanční vložka na zadní straně spotřebiče se musí dotýkat stěny. Zajišťuje správnou vzdálenost při instalaci mikrovlnné trouby.
- ▶ Je zakázáno odmontovat nožičky.
- ▶ Mikrovlnnou troubu zapojte do dobře dosažitelné chráněné zásuvky, která je neustále volně přístupná.

6.2. První čištění spotřebiče

- ▶ Otevřete dvířka (11) zatažením za madlo dvířek (10).
- ▶ Zbytky prachu z obalů a případné zbytky z výroby lze odstranit otřením vnitřního prostoru (8) a vnitřní strany průhledového okénka (11) před prvním použitím spotřebiče mírně navlhčeným, měkkým hadříkem. Dejte pozor, aby do mikrovlnné trouby nepropadla voda, a poté plochy dobře osušte.
- ▶ Skleněný otočný talíř (5) a otočný kruh (6) umyjte teplou vodou s trochou prostředku na mytí nádobí a tyto součásti dobře osušte.

6.3. Nasazení skleněného otočného talíře

- ▶ Mikrovlnnou troubu neuvádějte do provozu bez řádně nasazeného skleněného otočného talíře (5).
- ▶ Zkontrolujte, zda unašeč (7) správně zapadá do výřezu ve dně vnitřního prostoru a svými rameny doléhá rovně na dno. Případně unašeč (7) otočte, až zapadne do správné polohy.

- ▶ Do prohlubně ve vnitřním prostoru (8) nasadíte otočný kruh (6) a pak doprostřed na unašeč (7) položte skleněný otočný talíř (5) (viz **obr. C**) tak, aby střed skleněného otočného talíře (5) zapadl mezi ramena unašeče (7).

7. Obsluha



NEBEZPEČÍ!

Nebezpečí úrazu!

V případě poškození může mikrovlnné záření v důsledku netěsnosti pronikat ze spotřebiče ven. Poškozený napájecí kabel může způsobit úraz elektrickým proudem.

- Mikrovlnnou troubu v žádném případě neuvádějte do provozu v případě poškození pláště, krytů, dvířek (11) nebo pojistky dvířek (9). V takovém případě ihned vytáhněte síťový kabel (2) za zástrčku ze zásuvky s ochranným kontaktem.
- Neprovozujte mikrovlnnou troubu, pokud jsou ve dvířkách (11) přivřené předměty nebo pokud dvířka (11) nedovírají.
- Pokud zjistíte nějaké poškození, mikrovlnnou troubu neuvádějte do provozu, ale kontaktujte servis.



OZNÁMENÍ!

Nebezpečí vzniku věcných škod!

Při nesprávném zacházení se spotřebičem hrozí nebezpečí jeho poškození.

- Mikrovlnná trouba je určena k používání v domácnosti. Nepoužívejte mikrovlnnou troubu venku.
- Spotřebič v žádném případě neprovozujte bez skleněného otočného talíře (5) nebo bez pokrmu ve vnitřním prostoru (8).

- ▶ Připravte si potraviny:
Pro přípravu v mikrovlnné troubě se hodí drůbeží a vepřové maso, mleté maso a veškeré druhy ryb. Hovězí maso a zvěřina naopak v mikrovlnné troubě rychle ztvrdnou, a proto nejsou vhodné.
Zeleninu, maso a ryby při vaření rozdělte pokud možno na stejně velké kusy.
- ▶ Otevřete dvířka (11) zatažením za madlo dvířek (10).
- ▶ Potraviny v nádobě vhodné do mikrovlnné trouby umístěte doprostřed skleněného otočného talíře (5).
- ▶ Během vaření, resp. ohřevu pokrmy zakryjte poklopem vhodným do mikrovlnné trouby. Zakrytím se vyhnete postříkání, pokrm se také ohřívá rovnoměrněji.
- ▶ Zavřete dvířka (11), až slyšitelně zaskočí.

7.1. Provádění nastavení



UPOZORNĚNÍ! Nebezpečí úrazu!

Vzhledem k tomu, že se pokrmy, resp. nádoby mohou zahřívat na vysokou teplotu, hrozí nebezpečí opaření.

- Při vyjímání pokrmů z vnitřního prostoru (8) vždy použijte chňapky nebo žáruvzdorné rukavice.





Během provozu se může na vnitřních stěnách a dvířkách (11) tvořit kondenzát. To je při vaření normální a nejedná se o chybnou funkci. Pokud dojde k nahromadění kondenzátu, setřete ho měkkým hadříkem.

- ▶ Stiskněte jednou tlačítko Mikrovlnná trouba  (16) a otáčením otočným regulátorem (14) nastavte stupeň výkonu.

Alternativně lze jedním nebo několika stisky tlačítka Mikrovlnná trouba  (16) zvolit stupeň výkonu podle následující tabulky:

Tlačítko Mikrovlnná trouba  (16)	Program ohřevu	Výkon ve wattch	Příklady použití
1 stisknutí	P100	700	rychlý ohřev, ohřívání nápojů, vaření vody, vaření zeleniny
2 stisknutí	P80	560	vaření rýže, pokrmů z mletého masa, kuřete
3 stisknutí	P50	350	pomalé vaření, vaření ryb, polévky

Tlačítko Mikrovlnná trouba  (16)	Program ohřevu	Výkon ve watttech	Příklady použití
4 stisknutí	P30	210	rozmrazování, rozpouštění másla
5 stisknutí	P10	70	udržování teploty, změknutí zmrzliny

- ▶ Potvrďte požadovaný stupeň výkonu stisknutím tlačítka Start  (13).
- ▶ Otáčením otočného regulátoru (14) nastavte požadovaný času ohřevu v minutách a sekundách (**0:00**).

Nejdelší doba ohřevu je 95 minut.

- ▶ Program lze spustit stiskem tlačítka Start  (13).

7.2. Tabulka ohřevu

Tabulka ohřevu / příklady			
Program ohřevu	Hmotnost	Doba vaření	Příklady použití
P10	100 g	0:30	změknutí zmrzliny
	200 g	1:00	
	300 g	1:30	
P30	200 g	6:00	rozmrazování zeleniny (např. brokolice)
	400 g	11:00	
	600 g	15:00	
P50	200 g	7:30	ohřev pokrmu z ryb (chlazeného)
	300 g	8:00	
	400 g	9:30	
P80	200 g	4:00	ohřev zeleniny (chlazené)
	300 g	6:00	
	400 g	8:30	
P80	500 g	18:00	vaření sekané pečeně

Tabulka ohřevu / příklady

Program ohřevu	Hmotnost	Doba vaření	Příklady použití
P80	500 g	25:00	vaření guláše z vepřového masa (v omáčce)
P100	150 g	5:00	vaření brambor
	300 g	8:00	
	450 g	13:00	
P100	300 ml	2:30	ohřev mléka (chlazeného)
	600 ml	4:30	
	900 ml	7:00	

- ▶ Pokud nebude pokrm po uplynutí nastavené doby dostatečně uvařený/ohřátý, spusťte proces znovu. Použijte k tomu stupeň výkonu uvedený v tabulce na několik minut, aby byl pokrm dostatečně uvařený/ohřátý.

7.3. Rozmrazovací program

7.3.1. Rozmrazování podle hmotnosti

Rozmrazovací program lze nastavit na základě hmotnosti pokrmu. Lze nastavit hmotnost od 100 g do 2000 g.

- ▶ Režim rozmrazování podle hmotnosti lze zapnout stiskem tlačítka rozmrazování  (17).

Na displeji (3) se zobrazí údaj **DEF1**.

- ▶ Otáčením otočného regulátoru (14) lze nastavit hmotnost pokrmu.
- ▶ Spusťte program stiskem tlačítka Start  (13).

Po polovině nastavené doby zazní dva krátké zvukové signály.

- ▶ Otevřete dvířka (11) trouby. Otočte pokrm na druhou stranu, resp. jej zamíchejte, aby bylo zaručeno rovnoměrné rozmrazování.
- ▶ Poté opět dvířka (11) trouby zavřete a dalším stiskem tlačítka Start  (13) spusťte pokračování programu.
- ▶ Pokud nebude pokrm po uplynutí nastavené doby dostatečně rozmrazený, spusťte proces znovu. Použijte k tomu stupeň výkonu **P30** na několik minut, aby se pokrm zcela rozmrazil.

7.3.2. Rozmrazování podle času

Lze nastavit požadovanou dobu trvání rozmrazovacího programu.

- ▶ Režim rozmrazování podle času lze zapnout dvojným stiskem tlačítka rozmrazování ❄️ (17).

Na displeji (3) se zobrazí údaj **dEF2**.

- ▶ Otáčením otočného regulátoru (14) nastavte požadovanou dobu rozmrazování v minutách a sekundách (**0:00**).

Nejdelší doba rozmrazování je 95 minut.

V následujícím seznamu naleznete přibližnou dobu rozmrazování potřebnou pro různé hodnoty hmotnosti:

Hmotnost pokrmu	Čas
100 g	4:44 minuty
600 g	30:04 minut
1000 g	50:20 minut
1500 g	75:40 minut
2000 g	95:00 minut

- ▶ Spusťte program stiskem tlačítka Start ◊ (13).
- ▶ Popř. asi po uplynutí poloviny nastavené doby otevřete dvířka (11). Otočte pokrm na druhou stranu, resp. jej zamíchejte, aby bylo zaručeno rovnoměrné rozmrazování.
- ▶ Poté opět dvířka (11) trouby zavřete a dalším stiskem tlačítka Start ◊ (13) spusťte pokračování programu.
- ▶ Pokud nebude pokrm po uplynutí nastavené doby dostatečně rozmrazený, spusťte proces znovu. Použijte k tomu stupeň výkonu **P30** na několik minut, aby se pokrm zcela rozmrazil.

7.4. Přerušování programu

Kvůli obrácení nebo zamíchání pokrmů, např. po uplynutí poloviny doby ohřevu, je často nutné přerušit probíhající program.

- ▶ Program lze přerušit otevřením dvířek (11) nebo stisknutím tlačítka Stop Ⓞ (15).

Na displeji (3) se nadále zobrazuje zbývající doba.

- ▶ Po zavření dvířek (11) opět pokračujte ve zvoleném programu stiskem tlačítka Start ◊ (13).
- ▶ Zvolený program lze definitivně ukončit dvojným stiskem tlačítka Stop Ⓞ (15).

7.5. Zobrazení na displeji

► Za běhu programu stiskněte tlačítko Mikrovlnná trouba  (16). Asi na 3 sekundy se na displeji (3) zobrazí aktuální výkon mikrovlnné trouby.

To nefunguje, pokud je nastaven automatický nebo rozmrazovací program.

► Za běhu programu stiskněte tlačítko časovače/hodin  (12). Asi na 3 sekundy se na displeji (3) zobrazí aktuální čas.

8. Čištění a údržba



Informace o čištění a údržbě spotřebiče naleznete v podrobném návodu k obsluze.

9. Likvidace

Obal

Přístroj je proti poškození při přepravě chráněn obalem. Obaly jsou suroviny, které lze opětovně využít nebo recyklovat.



Spotřebič

Vyřazené spotřebiče se nesmí vyhazovat do běžného domovního odpadu.

Podle směrnice 2012/19/EU je nutné přístroj po uplynutí jeho životnosti odevzdat k řádné likvidaci.

 Druhotné suroviny, které přístroj obsahuje, se recyklují, aby se snížila zátěž životního prostředí.

- Vyřazený přístroj odevzdejte do sběrný elektrického odpadu nebo sběrného dvora.
- Bližší informace získáte od firem zajišťujících sběr odpadů nebo od místních úřadů.

10. Servis



Servis Česká republika

Hot line

☎ +420 2 96180690

⌚ Po-Pá: 9:00 - 17:00

Použijte kontaktní formulář na www.mlap.info/contact

IAN 379524/379531/379537_2110

10.1. Dodavatel/výrobce/dovozce

Upozorňujeme, že následující adresa není adresou pro vrácení zboží. Kontaktujte nejprve servisní středisko uvedené výše.

MLAP GmbH

Meitnerstr. 9

70563 Stuttgart

Německo

Spis treści

1.	Wstęp.....	116
1.1.	Informacje o niniejszej skróconej instrukcji obsługi	116
1.2.	Objaśnienie znaków	116
2.	Użytkowanie zgodne z przeznaczeniem.....	119
3.	Zasady bezpieczeństwa	120
3.1.	Ustawianie i podłączanie kuchenki mikrofalowej	121
3.2.	Unikanie zagrożeń pożarowych.....	124
3.3.	Specjalne zasady bezpieczeństwa dotyczące postępowania się kuchenkami mikrofalowymi	125
3.4.	Zasady bezpieczeństwa dotyczące podgrzewania płynów	127
3.5.	Czyszczenie i pielęgnacja urządzenia	127
4.	Opis części.....	128
5.	Zawartość opakowania	129
6.	Przed pierwszym użyciem	129
6.1.	Ustawianie urządzenia	130
6.2.	Pierwsze czyszczenie urządzenia	130
6.3.	Wkładanie szklanego talerza obrotowego.....	130
7.	Obsługa	131
7.1.	Wprowadzanie ustawień.....	132
7.2.	Tabela obróbki cieplnej	133
7.3.	Program rozmrażania	134
7.4.	Przerywanie programu	135
7.5.	Wskazania wyświetlacza	136
8.	Czyszczenie i pielęgnacja.....	136
9.	Utylizacja	136
10.	Serwis.....	137
10.1.	Dostawca/producent/importer	137

1. Wstęp

1.1. Informacje o niniejszej skróconej instrukcji obsługi



Ten dokument jest skróconym wydaniem papierowym pełnej instrukcji obsługi. Po zeskanowaniu kodu QR następuje bezpośrednie przejście na stronę serwisu Lidl (www.lidl-service.com), a po wprowadzeniu numeru artykułu IAN 379524/379531/379537_2110 możliwe jest wyświetlenie i pobranie pełnej instrukcji obsługi.

OSTRZEŻENIE! Należy przestrzegać pełnej instrukcji obsługi oraz zasad bezpieczeństwa, aby uniknąć obrażeń ciała i szkód materialnych. Skrócona instrukcja obsługi i pełna instrukcja obsługi są częściami składowymi tego produktu. Przed użyciem produktu zapoznaj się ze wszystkimi wskazówkami dotyczącymi obsługi i zasadami bezpieczeństwa. Starannie przechowuj instrukcje i przekaz całą dokumentację następnemu użytkownikowi produktu.

1.2. Objasnienie znaków



NIEBEZPIECZEŃSTWO!

Ostrzeżenie przed bezpośrednim zagrożeniem dla życia!

- Postępuj zgodnie z instrukcjami, aby uniknąć sytuacji, które prowadzą do śmierci lub poważnych obrażeń.



NIEBEZPIECZEŃSTWO!

Ostrzeżenie przed niebezpieczeństwem związanym z porażeniem prądem elektrycznym!

- Postępuj zgodnie z instrukcjami, aby uniknąć sytuacji, które prowadzą do śmierci lub poważnych obrażeń.



OSTRZEŻENIE!

Ostrzeżenie przed możliwym zagrożeniem dla życia i/lub ciężkimi, nieodwracalnymi obrażeniami!

- Postępuj zgodnie z instrukcjami, aby uniknąć sytuacji, które mogą prowadzić do śmierci lub poważnych obrażeń ciała.



PRZESTROGA!

Ostrzeżenie przed możliwymi średnimi i/lub lekkimi obrażeniami!

- Postępuj zgodnie z instrukcjami, aby uniknąć sytuacji, które mogą prowadzić do drobnych lub lekkich obrażeń.



Ostrzeżenie przed niebezpieczeństwem związanym z materiałami grożącymi wybuchem!



NOTYFIKACJA!

Przestrzegaj wskazówek w celu uniknięcia szkód materialnych!



Szczegółowe informacje dotyczące użytkowania urządzenia!



Przestrzegaj wskazówek podanych w instrukcji obsługi!



Instrukcja wymaganego postępowania w celu uniknięcia niebezpieczeństw



Znak wypunktowania / informacja o zdarzeniach podczas obsługi



Instrukcja wymaganego postępowania



Oznaczenie CE

Produkty oznaczone tym symbolem spełniają wymagania dyrektyw UE (patrz rozdział „Informacje dotyczące zgodności”).



Sprawdzone bezpieczeństwo

Produkty oznaczone tym symbolem spełniają wymagania niemieckiej Ustawy o bezpieczeństwie produktów (ProdSG).



Symbol prądu przemiennego



Używany w UE symbol oznaczający materiały, które mają kontakt z żywnością, np. opakowania lub powierzchnie urządzeń



Oznakowanie materiałów opakowaniowych przy selekcji odpadów

Oznakowanie ze skrótami (a) i numerami (b) o następującym znaczeniu: 1–7: tworzywa sztuczne / 20–22: papier i tektura / 80–98: materiały kompozytowe



Zutylizuj opakowanie zgodnie z wymogami ochrony środowiska (patrz rozdział „Utylizacja”)



Symbol „Triman” informuje konsumenta o tym, że produkt można podać recyklingowi oraz że podlega on systemowi rozszerzonej odpowiedzialności producenta, a we Francji objęty jest instrukcją dotyczącą sortowania.



Zutylizuj opakowanie zgodnie z wymogami ochrony środowiska (patrz rozdział „Utylizacja”)



Zutylizuj urządzenie zgodnie z wymogami ochrony środowiska (patrz rozdział „Utylizacja”)



Szklany talerz obrotowy nadaje się do mycia w zmywarce.



Opakowania oznaczone tym symbolem wyprodukowano ze szczególną dbałością o zasoby i środowisko.



Program automatyczny A-1 Podgrzewanie



Program automatyczny A-2 Warzywa



Program automatyczny A-3 Ryba



Program automatyczny A-4 Mięso



Program automatyczny A-5 Makaron



Program automatyczny A-6 Ziemniaki



Program automatyczny A-7 Pizza



Program automatyczny A-8 Zupa



Program rozmrażania dEF1 – Rozmrażanie w zależności od wagi



Program rozmrażania dEF2 – Rozmrażanie w zależności od czasu



Numery określające pozycje znajdujące się za poszczególnymi elementami urządzenia zawarte w tekście odnoszą się do ilustracji w rozdziale „4. Opis części” na stronie 128.

2. Użytkowanie zgodne z przeznaczeniem

Kuchenki mikrofalowej wolno używać tylko do podgrzewania nadających się do tego artykułów spożywczych znajdujących się w odpowiednich pojemnikach i naczyniach. Urządzenia nie wolno używać na wolnym powietrzu!

To urządzenie jest przeznaczone do używania w gospodarstwach domowych i otoczeniu podobnym do domowego, na przykład

- w kuchniach dla pracowników sklepów, biur i innych zakładów pracy;
- w gospodarstwach rolnych;
- przez gości w hotelach, motelach i innych obiektach mieszkalnych;
- w pensjonatach ze śniadaniem.

W przypadku używania komercyjnego lub do celów innych niż podane wyżej, producent nie ponosi odpowiedzialności za ewentualne szkody.

- Zwracamy uwagę, że użytkowanie niezgodne z przeznaczeniem pociąga za sobą wygaśnięcie gwarancji.
- Stosuj się do wszystkich informacji podanych w niniejszej instrukcji obsługi, a w szczególności do zasad bezpieczeństwa. Wszystkie inne sposoby obsługi urządzenia są uznawane za niezgodne z przeznaczeniem i mogą powodować obrażenia ciała lub szkody materialne.

3. Zasady bezpieczeństwa

WAŻNE INSTRUKCJE DOTYCZĄCE BEZPIECZEŃSTWA — UWAŻNIE PRZECZYTAJ I ZACHOWAJ DO DALSZEGO UŻYTKU!



OSTRZEŻENIE!

Niebezpieczeństwo obrażeń!

Istnieje niebezpieczeństwo odniesienia obrażeń przez dzieci i osoby o ograniczonej sprawności fizycznej, sensorycznej lub intelektualnej (np. osoby częściowo niepełnosprawne, osoby starsze z ograniczeniami sprawności fizycznej i intelektualnej) lub posiadające niewystarczające doświadczenie i wiedzę (np. starsze dzieci).

- Przechowuj urządzenie i akcesoria w miejscu niedostępnym dla dzieci.
- To urządzenie może być użytkowane przez dzieci w wieku od 8 lat i przez osoby o ograniczonej sprawności fizycznej, sensorycznej lub umysłowej albo osoby bez wystarczającego doświadczenia lub wiedzy, jeżeli znajdują się one pod nadzorem albo otrzymały wskazówki dotyczące bezpiecznego używania urządzenia i zrozumiały wynikające z tego tytułu niebezpieczeństwa.
- Dzieciom nie wolno bawić się urządzeniem.
- Dzieci nie powinny czyścić ani wykonywać konserwacji urządzenia bez nadzoru.
- Urządzenie i jego przewód trzymaj z dala od dzieci w wieku poniżej 8 lat.



NIEBEZPIECZEŃSTWO!

Niebezpieczeństwo obrażeń!

Niebezpieczeństwo uduszenia wskutek połknięcia drobnych części lub folii opakowaniowych albo przedostania się ich do dróg oddechowych.

- Wszystkie zastosowane materiały opakowaniowe (worki, kawałki polistyrenu itd.) przechowuj poza zasięgiem dzieci.
- Nie pozwalaj dzieciom bawić się materiałami opakowaniowymi.

3.1. Ustawianie i podłączanie kuchenki mikrofalowej



OSTRZEŻENIE!

Ostrzeżenie przed niebezpieczeństwem związanym z porażeniem prądem elektrycznym!

Istnieje niebezpieczeństwo porażenia elektrycznego przez części przewodzące prąd.

- Przed pierwszym użyciem i po każdym użytkowaniu sprawdź kuchenkę mikrofalową oraz kabel sieciowy pod kątem uszkodzeń.
- Nie włączaj kuchenki mikrofalowej, jeżeli kuchenka lub kabel sieciowy wykazują widoczne uszkodzenia.
- Upewnij się, że kabel sieciowy nie jest uszkodzony ani nie przebiega pod kuchenką mikrofalową lub nad gorącymi powierzchniami albo ostrymi krawędziami.
- Całkowicie rozwiń kabel sieciowy.
- Nie zginaj ani nie zgniataj kabla sieciowego.
- W przypadku stwierdzenia uszkodzenia transportowego zwróć się niezwłocznie do serwisu.
- Podłączaj kuchenkę mikrofalową jedynie do prawidłowo zainstalowanego, uziemionego i zabezpieczonego elektrycznie gniazdka. Napięcie sieciowe musi być zgodne z danymi technicznymi urządzenia: 230 V~, 50 Hz.
- Gniazdko musi być łatwo dostępne na wypadek konieczności szybkiego odłączenia kuchenki mikrofalowej od sieci.



OSTRZEŻENIE!

Niebezpieczeństwo obrażeń!

Istnieje niebezpieczeństwo obrażeń spowodowanych promieniowaniem mikrofalowym.

W przypadku uszkodzenia urządzenia promieniowanie mikrofalowe może przenikać przez miejsce nieszczelności na zewnątrz. Uszkodzenia kabla sieciowego mogą spowodować porażenie prądem elektrycznym.

- W żadnym wypadku nie wolno uruchamiać kuchenki mikrofalowej

w razie uszkodzenia obudowy, osłon, drzwiczek komory kuchenki, uszczelki drzwiczek lub zamka drzwiczek. W takiej sytuacji natychmiast wyjmij kabel sieciowy z gniazdka ze stykiem ochronnym. Nie uruchamiaj kuchenki mikrofalowej, zanim nie zostanie ona naprawiona przez przeszkoloną w tym zakresie osobę.

- **OSTRZEŻENIE!** Wykonywanie wszelkich prac konserwacyjnych lub naprawczych, które wymagają usunięcia osłon zapewniających ochronę przed napromieniowaniem przez energię mikrofal, jest niebezpieczne dla wszystkich, za wyjątkiem osób przeszkolonych w tym zakresie.
- Pod żadnym pozorem nie modyfikuj samodzielnie kuchenki mikrofalowej ani nie próbuj samodzielnie otwierać i/lub naprawiać elementów urządzenia. Aby uniknąć zagrożeń, zlecaj konserwację kuchenki mikrofalowej i kabla sieciowego jedynie specjalistycznym firmom lub zwróć się do serwisu.
- Nie usuwaj osłon we wnętrzu kuchenki mikrofalowej ani wewnętrznej folii ochronnej z wziernika, gdyż grozi to przedostaniem się promieniowania mikrofalowego na zewnątrz.
- Używaj tylko dostarczonych lub dopuszczonych przez nas części zamiennych i akcesoriów.
- Nie używaj kuchenki mikrofalowej w wilgotnych pomieszczeniach, ponieważ może prowadzić to do porażenia prądem elektrycznym.
- Nie zanurzaj kuchenki mikrofalowej w wodzie ani innych cieczach i nie umieszczaj kuchenki pod bieżącą wodą.
- Chronić kuchenkę mikrofalową przed kapiącą wodą i wodą rozpryskową. Zapobiegaj kontaktowi urządzenia z wodą i innymi cieczami. Trzymaj urządzenie, kabel sieciowy i wtyczkę z dala od umywalki, zlewozmywaka itp. Jeśli do urządzenia dostanie się ciecz, natychmiast wyjmij wtyczkę z gniazdka ze stykiem ochronnym. Zleć sprawdzenie urządzenia specjalizującej się w tym zakresie wykwalifikowanej firmie.

- Wyjmij wtyczkę z gniazdka, gdy:
 - trwa czyszczenie lub konserwacja urządzenia,
 - urządzenie jest montowane lub demontowane,
 - urządzenie jest wilgotne lub mokre,
 - urządzenie nie będzie już używane,
 - urządzenie nie jest nadzorowane,
 - trwa burza.
- Pod żadnym pozorem nie dotykaj urządzenia ani kabla sieciowego mokrymi rękami.



NOTYFIKACJA!

MOŻLIWE SZKODY MATERIALNE!

Istnieje niebezpieczeństwo uszkodzenia urządzenia wskutek nieprawidłowego ustawienia.

- Kuchenkę mikrofalową ustaw na równej, stabilnej powierzchni, która może utrzymać masę własną urządzenia wraz z maksymalną masą przygotowywanej w nim żywności.
- Używaj urządzenia tylko w pomieszczeniach.
- Nie narażaj urządzenia na działanie skrajnych warunków. Należy unikać:
 - wysokiej wilgotności powietrza i wilgoci,
 - bardzo wysokich lub niskich temperatur,
 - bezpośredniego nasłonecznienia,
 - otwartego ognia.
- Nie ustawiaj kuchenki mikrofalowej w pobliżu źródeł ciepła. Dodatki chemiczne w powłokach meblowych mogą szkodliwie oddziaływać na materiał nóżek urządzenia i powodować powstawanie śladów na powierzchni mebli.
- Ustawiaj urządzenie na żaroodpornej podkładce.

3.2. Unikanie zagrożeń pożarowych



NIEBEZPIECZEŃSTWO!

Niebezpieczeństwo wybuchu!

Mieszanie wody z olejem mogą ulec zapłonowi lub nawet wybuchnąć.

- Nie podgrzewaj w kuchenke mikrofalowej mieszanki wody z olejem lub tłuszczem.
- Nie rozmrażaj w kuchenke mikrofalowej zamrożonego tłuszczu ani oleju.



OSTRZEŻENIE!

Niebezpieczeństwo pożaru!

Niebezpieczeństwo pożaru wskutek nieprawidłowej obsługi urządzenia.

- Nie stawiaj na kuchenke mikrofalowej żadnych przedmiotów. W celu zapewnienia wystarczającej wentylacji zachowaj odstęp 30 cm od góry, 0 cm z tyłu i po 5 cm z obu boków (patrz **rys. D**). Odstęp minimalny od podłogi powinien wynosić 85 cm.
- Nie zakrywaj ani nie zatykaj żadnych otworów urządzenia.
- Nie demontuj nóżek.
- Kuchenka mikrofalowa jest zaprojektowana jako urządzenie wolnostojące. Nie używaj kuchenki mikrofalowej w meblu do zabudowy czy w szafie.
- Nigdy nie pozostawiaj pracującego urządzenia bez nadzoru.
- Nie używaj kuchenki mikrofalowej z zewnętrznym programatorem czasowym lub oddzielnym układem zdalnego sterowania.
- Co do zasady nadzoruj kuchenkę mikrofalową przy podgrzewaniu lub gotowaniu potraw w pojemnikach z materiałów palnych, takich jak tworzywa sztuczne lub papier.
- Używaj urządzenia tylko do podgrzewania nadających się do tego artykułów spożywczych znajdujących się w odpowiednich pojemnikach i naczyniach.
- Nie susz w urządzeniu przedmiotów palnych (potraw lub odzie-

ży, poduszek grzejnych, pantofli, gąbek, wilgotnych ścierek lub podobnych przedmiotów). Może to powodować obrażenia ciała, zapłon lub pożar.

- Nie przyrządzaj w urządzeniu potraw zawierających alkohol.
- Nie używaj urządzenia do smażenia w głębokim tłuszczu ani rozgrzewania oleju.
- Jeśli zaczniesz wydobywać się dym, wyłącz urządzenie lub odłącz z gniazdka i trzymaj drzwiczki komory zamknięte, aby zdusić wszelkie płomienie, które mogą się pojawić.
- Gdy tylko zauważysz iskry lub błyski, natychmiast naciśnij przycisk Stop  i wyciągnij wtyczkę sieciową. Sprawdź, czy w jedzeniu lub naczyniach nie znajdują się metalowe przedmioty.
- Stosuj wyłącznie standardowe opakowania do popcornu, oznaczone jako przystosowane do przygotowania popcornu w kuchenkach mikrofalowych.
- Nie przekraczaj czasów obróbki cieplnej podanych przez producenta.
- Nie przechowuj środków spożywczych ani innych przedmiotów w komorze kuchenki mikrofalowej.

3.3. Specjalne zasady bezpieczeństwa dotyczące postępowania się kuchenkami mikrofalowymi

- Nie podgrzewaj potraw ani płynów w szczelnie zamkniętych pojemnikach! Mogą one eksplodować w urządzeniu albo spowodować zranienie podczas otwierania. W przypadku zamykanych pojemników, np. butelek do karmienia niemowląt, zawsze zdejmuj zakrętkę.
- Potrawy przygotowywane w kuchenke mikrofalowej mogą mieć nierównomierną temperaturę. Przed spożyciem sprawdzaj temperaturę podgrzanych potraw. W przypadku pokarmów dla niemowląt i butelek dla niemowląt przed sprawdzeniem temperatury zawsze zamieszaj pokarm lub wstrząśnij nim, aby zapobiec oparzeniom.

- Nie podgrzewaj w kuchenke mikrofalowej jaj w skorupkach ani całych jaj gotowanych na twardo, ponieważ mogą wybuchnąć zarówno podczas gotowania, jak i po wyjęciu z urządzenia. Jaja podgrzewaj tylko w specjalnie przystosowanym naczyniu przeznaczonym do kuchenek mikrofalowych.
- Przed przyrządzaniem artykułów spożywczych otoczonych skórką, np. pomidorów, kiełbasek, bakłażanów itp., natnij ich powierzchnię, aby zapobiec pęknięciu.
- Podczas otwierania pojemników do gotowania (np. torebek z popcornem, puszek) wydobywa się gorąca para. Przy otwieraniu zawsze utrzymuj otwór pojemnika z daleka od ciała.
- Podczas otwierania drzwiczek komory kuchenki wydobywa się gorąca para. Zachowaj odstęp.
- Podczas procesu obróbki cieplnej powierzchnie kuchenki mikrofalowej, akcesoriów oraz naczyń do gotowania bardzo się nagrzewają. Używaj rękawic kuchennych. Przed czyszczeniem pozostaw elementy do ostygnięcia.



NOTYFIKACJA!

Możliwe szkody materialne!

Niebezpieczeństwo uszkodzenia urządzenia spowodowane jego nieprawidłową obsługą

- Pod żadnym pozorem nie włączaj urządzenia bez szklanego talerza obrotowego i artykułów spożywczych w komorze kuchenki.
- Używaj tylko dołączonych akcesoriów lub akcesoriów wymienionych jako odpowiednie w tej instrukcji obsługi.
- Nigdy nie używaj w kuchenke mikrofalowej naczyń z metalowymi ozdobami lub naczyń wykonanych z metalu, ponieważ może to spowodować uszkodzenia urządzenia i/lub naczyń na skutek iskrzenia.
- Stosuj naczynia przeznaczone do użycia w kuchenkach mikrofalowych. Kupując naczynia, zwracaj uwagę na oznaczenie „przystosowane do kuchenek mikrofalowych” albo „dla kuchenek mikrofalowych”.

- Nie ruszaj urządzeniem podczas jego pracy.

3.4. Zasady bezpieczeństwa dotyczące podgrzewania płynów



PRZESTROGA!

Niebezpieczeństwo obrażeń!

Istnieje niebezpieczeństwo obrażeń na skutek oparzenia.

- Przy podgrzewaniu płynów w kuchence mikrofalowej może wystąpić tzw. opóźnienie wrzenia, tzn. sytuacja, w której płyn ma już temperaturę wrzenia, ale nie powstają w nim typowe dla gotowania pęcherzyki pary. Podczas wstrząsów spowodowanych np. wyjmowaniem naczynia może dojść do nagłego wykipienia płynu. Płyn może gwałtownie wytrysnąć, w związku z czym należy zachować ostrożność przy przenoszeniu pojemnika.
- Nie używaj wysokich, wąskich naczyń.
- Przy podgrzewaniu wstaw do naczynia szklany lub ceramiczny pręt, aby zapobiec opóźnionemu zagotowaniu płynu. Po podgrzaniu odczekaj chwilę, ostrożnie dotknij naczynia i zamieszaj płyn, zanim wyjmiesz go z komory kuchenki.

3.5. Czyszczenie i pielęgnacja urządzenia

- Nieprawidłowe stosowanie środków czyszczących może doprowadzić do uszkodzenia powierzchni. Nigdy nie stosuj do czyszczenia agresywnych chemicznych środków czyszczących, środków do szorowania ani twardych gąbek.
- Nie czyść urządzenia z wykorzystaniem myjki parowej. Para może wnikać do urządzenia i uszkodzić elektronikę oraz powierzchnie.

Niedostateczna czystość kuchenki mikrofalowej może powodować zniszczenie jej powierzchni, co ma wpływ na okres użytkowania i może prowadzić do niebezpiecznych sytuacji.

- Regularnie czyść urządzenie i usuwaj pozostałości żywności.





- Przy czyszczeniu komory kuchenki oraz przylegających części stosuj się do wskazówek dotyczących czyszczenia zawartych w pełnej instrukcji obsługi w rozdziale „13. Czyszczenie i pielęgnacja”.

4. Opis części

Patrz rys. A

- 1) Osłona mikowa magnetronu (NIE ZDEJMUJ!)
- 2) Kabel sieciowy z wtyczką (z tyłu, niewidoczny)
- 3) Wyświetlacz
- 4) Panel obsługowy
- 5) Szklany talerz obrotowy
- 6) Pierścień obrotowy
- 7) Wał napędowy
- 8) Komora kuchenki
- 9) Blokada drzwiczek
- 10) Uchwyt drzwiczek
- 11) Drzwiczki komory kuchenki z wziernikiem

Patrz rys. B

- 12) Przycisk Timer/zegar 
- 13) Przycisk Start 
- 14) Pokrętko regulacji
- 15) Przycisk Stop 
- 16) Przycisk kuchenki mikrofalowej 
- 17) Przycisk rozmrażania 

5. Zawartość opakowania



NIEBEZPIECZEŃSTWO!

Niebezpieczeństwo uduszenia!

Niebezpieczeństwo uduszenia wskutek połknięcia drobnych części lub folii opakowaniowych albo przedostania się ich do dróg oddechowych.

- Folię opakowaniową przechowuj z dala od dzieci.
 - Nie pozwalaj dzieciom bawić się materiałami opakowaniowymi.
- ▶ Wyjmij produkt z opakowania i usuń wszystkie materiały opakowaniowe.
 - ▶ Skontroluj dostawę pod kątem kompletności oraz braku uszkodzeń i powiadom nasz serwis w ciągu 14 dni od daty zakupu, jeżeli dostawa nie jest kompletna lub występuje uszkodzenia.

Zakupiony komplet zawiera następujące elementy:

- Kuchenka mikrofalowa
- Szklany talerz obrotowy
- Pierścień obrotowy
- Wał napędowy
- Skrócona instrukcja obsługi
- Pełna instrukcja obsługi dostępna do pobrania na stronie www.lidl-service.com

6. Przed pierwszym użyciem

- ▶ Upewnij się, że wszystkie materiały opakowaniowe i folie ochronne zostały usunięte z urządzenia.



NOTYFIKACJA!

Możliwe szkody materialne!

Potencjalne uszkodzenia urządzenia spowodowane jego nieprawidłową obsługą

- Nigdy nie usuwaj osłony mikowej (1) w komorze kuchenki (8). Nie jest częścią opakowania, ale służy do ochrony magnetronu.

6.1. Ustawianie urządzenia

- ▶ Nie ustawiaj kuchenki mikrofalowej:
 - w pobliżu źródeł ciepła,
 - w pobliżu radia czy telewizora,
 - w pobliżu materiałów palnych,
 - w miejscu o wysokiej wilgotności powietrza albo w miejscu, w którym występuje wilgoć.
- ▶ W celu zapewnienia wystarczającej wentylacji należy zachować odstęp wskazane na **rys. D**. Element dystansowy znajdujący się z tyłu urządzenia musi stykać się ze ścianą. Zapewni to prawidłowy odstęp przy ustawianiu kuchenki mikrofalowej.
- ▶ Nie wolno demontować nóżek urządzenia.
- ▶ Podłącz kuchenkę mikrofalową do łatwo dostępnego i w każdej chwili osiągalnego gniazdzka ze stykiem ochronnym.

6.2. Pierwsze czyszczenie urządzenia

- ▶ Pociągnij za uchwyt drzwiczek (10), aby otworzyć drzwiczki komory kuchenki (11).
- ▶ W celu usunięcia resztek pyłu z opakowań i ewentualnych pozostałości produkcyjnych, przed pierwszym użyciem urządzenia wytrzyj jego komorę (8) oraz wewnętrzną stronę wziernika (11) lekko zwilżoną, miękką szmatką. Uważaj, aby do kuchenki mikrofalowej nie przedostały się żadne ciecze, a następnie całkowicie osusz powierzchnie.
- ▶ Wyczyść szklany talerz obrotowy (5) i pierścień obrotowy (6) w ciepłej wodzie z niewielką ilością płynu do mycia naczyń oraz całkowicie osusz części.

6.3. Wkładanie szklanego talerza obrotowego

- ▶ Nie uruchamiaj kuchenki mikrofalowej bez prawidłowo włożonego szklanego talerza obrotowego (5).
- ▶ Sprawdź, czy wał napędowy (7) jest prawidłowo włożony w wycięcie w dnie komory kuchenki i ułożony łopatkami płasko na dnie. W razie potrzeby obróć wał (7), aż opadnie do właściwej pozycji.
- ▶ Włóż pierścień obrotowy (6) w zagłębienie w komorze kuchenki (8), a następnie połóż szklany talerz obrotowy (5) na środku wału napędowego (7) (patrz **rys. C**), aby wypustki szklanego talerza obrotowego (5) znajdowały się między łopatkami wału napędowego (7).

7. Obsługa



NIEBEZPIECZEŃSTWO!

Niebezpieczeństwo obrażeń!

W przypadku uszkodzenia urządzenia promieniowanie mikrofalowe może przenikać przez miejsce nieszczelności na zewnątrz. Uszkodzenia kabla sieciowego mogą spowodować porażenie prądem elektrycznym.

- W przypadku uszkodzenia obudowy, osłon, drzwiczek komory (11) lub blokady drzwiczek (9) nie wolno w żadnym wypadku uruchamiać kuchenki mikrofalowej. W takiej sytuacji natychmiast wyjmij kabel sieciowy (2) z gniazdka ze stykiem ochronnym.
- Nie używaj kuchenki mikrofalowej, jeżeli w drzwiczkach komory (11) zakleszczone są przedmioty lub drzwiczki (11) nie zamykają się dokładnie.
- Jeżeli występuje jakiegokolwiek uszkodzenie, nie uruchamiaj kuchenki mikrofalowej, lecz zwróć się do serwisu.



NOTYFIKACJA!

Możliwe szkody materialne!

Potencjalne uszkodzenia urządzenia spowodowane jego nieprawidłową obsługą

- Kuchenka mikrofalowa jest przeznaczona do użytku domowego. Nie używaj kuchenki mikrofalowej na wolnym powietrzu.
- Pod żadnym pozorem nie włączaj urządzenia bez szklanego talerza obrotowego (5) i artykułów spożywczych w komorze kuchenki (8).

- ▶ Przygotuj artykuły spożywcze:
Do przyrządzania w kuchence mikrofalowej nadaje się mięso drobiowe i wieprzowe, mięso mielone oraz wszystkie gatunki ryb. Z kolei mięso wołowe i dziczyzna w przypadku podgrzewania w kuchence mikrofalowej szybko stają się łykowate, w związku z czym nie należy przyrządzać ich w kuchence.
W przypadku przyrządzania warzyw, mięsa i ryb należy podzielić je w możliwie równe, spore kawałki.
- ▶ Pociągnij za uchwyt drzwiczek (10), aby otworzyć drzwiczki komory kuchenki (11).
- ▶ Produkty spożywcze znajdujące się w pojemniku dopuszczonym do stosowania w kuchence mikrofalowej umieść na środku szklanego talerza obrotowego (5).
- ▶ Podczas gotowania lub obróbki cieplnej przykryj potrawy pokrywką przystosowaną do kuchenek mikrofalowych. Przykrycie potraw zapobiegnie pryskaniu i umożliwi bardziej równomierną obróbkę cieplną.
- ▶ Zamknij drzwiczki komory kuchenki (11), tak aby słyszalnie się zatrzasnęły.

7.1. Wprowadzanie ustawień



PRZESTROGA!

Niebezpieczeństwo obrażeń!

Ze względu na to, że potrawy lub pojemniki mogą być bardzo gorące, występuje niebezpieczeństwo oparzeń.

- Przy wyjmowaniu potraw z komory kuchenki (8) koniecznie używaj ściereczek do naczyń albo rękawic odpornych na wysoką temperaturę.



Podczas pracy na wewnętrznych ściankach i drzwiczkach komory (11) może powstawać kondensat. To normalne zjawisko podczas przyrządzania potraw i nie jest ono wadą urządzenia. Jeśli zbierze się kondensat, wytrzyj go miękką szmatką.

- ▶ Naciśnij raz przycisk kuchenki mikrofalowej  (16) i obróć pokrętko regulacji (14), aby ustawić poziom energii.

Alternatywnie naciśnij przycisk kuchenki mikrofalowej  (16) raz lub kilka razy, aby wybrać poziom energii zgodnie z poniższą tabelą:

Przycisk kuchenki mikrofalowej  (16)	Program obróbki cieplnej	Moc w watach	Przykłady zastosowania
Naciśnij 1 raz	P100	700	Szybkie podgrzewanie, podgrzewanie napojów, gotowanie wody, przyrządzanie warzyw
Naciśnij 2 razy	P80	560	Gotowanie ryżu, potraw z mięsem mielonym, kurczaka
Naciśnij 3 razy	P50	350	Powolne gotowanie, gotowanie ryb, zup
Naciśnij 4 razy	P30	210	Rozmrażanie, roztopianie masła
Naciśnij 5 razy	P10	70	Utrzymywanie ciepła, wstępne rozmrażanie potraw

- ▶ Potwierdź wybór poziomu energii przez naciśnięcie przycisku Start  (13).
- ▶ Obróć pokrętko regulacji (14), aby ustawić wybrany czas obróbki cieplnej w minutach i sekundach (**0:00**).

Najdłuższy czas obróbki cieplnej wynosi 95 minut.

- ▶ Naciśnij przycisk Start  (13), aby uruchomić program.

7.2. Tabela obróbki cieplnej

Tabela obróbki cieplnej / przykłady			
Program obróbki cieplnej	Waga	Czas obróbki cieplnej	Przykłady zastosowania
P10	100 g	0:30	Wstępne rozmrażanie potraw
	200 g	1:00	
	300 g	1:30	
P30	200 g	6:00	Rozmrażanie warzyw (np. brokułów)
	400 g	11:00	
	600 g	15:00	

Tabela obróbki cieplnej / przykłady			
Program obróbki cieplnej	Waga	Czas obróbki cieplnej	Przykłady zastosowania
P50	200 g	7:30	Podgrzewanie potraw rybnych (schłodzonych)
	300 g	8:00	
	400 g	9:30	
P80	200 g	4:00	Podgrzewanie warzyw (schłodzonych)
	300 g	6:00	
	400 g	8:30	
P80	500 g	18:00	Przyrządzanie pieczeni
P80	500 g	25:00	Przyrządzanie gulaszu z wieprzowiny (w sosie)
P100	150 g	5:00	Przyrządzanie ziemniaków
	300 g	8:00	
	450 g	13:00	
P100	300 ml	2:30	Podgrzewanie mleka (schłodzonego)
	600 ml	4:30	
	900 ml	7:00	

- ▶ Jeśli po upływie danego czasu potrawa nie będzie gotowa / dostatecznie podgrzana, rozpocznij proces ponownie. Użyj w tym celu poziomu mocy podanego w tabeli i włącz kuchenkę na kilka minut, aby dostatecznie ugotować/podgrzać potrawę.

7.3. Program rozmrażania

7.3.1. Rozmrażanie w zależności od wagi

Program rozmrażania można ustawić w zależności od wagi rozmrażanego artykułu. Możliwe do ustawienia wagi mieszczą się w zakresie od 100 g do 2000 g.

- ▶ Naciśnij przycisk rozmrażania  (17), aby wywołać tryb rozmrażania w zależności od wagi.

Na wyświetlaczu (3) pojawia się wskazanie **def1**.

- ▶ Obróć pokrętkę regulacji (14), aby ustawić żądaną wagę potrawy.
- ▶ Naciśnij przycisk Start  (13), aby uruchomić program.

Po upływie połowy czasu rozlegną się dwa krótkie sygnały dźwiękowe.

- ▶ Otwórz drzwiczki komory kuchenki (11). Odwróć potrawę na drugą stronę lub zamieszaj, aby zapewnić równomierne rozmrażanie.
- ▶ Następnie zamknij drzwiczki komory kuchenki (11) i ponownie naciśnij przycisk Start  (13), aby kontynuować program.
- ▶ Jeśli po upływie danego czasu potrawa nie została rozmrożona, rozpocznij proces od nowa. Użyj w tym celu poziomu mocy **P30** na kilka minut, aby w pełni rozmrozić potrawę.

7.3.2. Rozmrażanie w zależności od czasu

Istnieje możliwość ustawienia czasu trwania programu rozmrażania.

- ▶ Naciśnij przycisk rozmrażania  (17) dwukrotnie, aby wywołać tryb rozmrażania w zależności od czasu.



Na wyświetlaczu (3) pojawia się wskazanie **def2**.

- ▶ Obróć pokrętkę regulacji (14), aby ustawić wybrany czas rozmrażania w minutach i sekundach (**0:00**).

Najdłuższy możliwy czas rozmrażania wynosi 95 minut.

Poniższa tabela przedstawia przybliżony czas rozmrażania wymagany dla różnych wag:

Waga potrawy	Czas
100 g	4:44 minuty
600 g	30:04 minut
1000 g	50:20 minut
1500 g	75:40 minut
2000 g	95:00 minut



- ▶ Naciśnij przycisk Start  (13), aby uruchomić program.
- ▶ W razie potrzeby otwórz drzwiczki komory (11) po upływie około połowy czasu. Odwróć potrawę na drugą stronę lub zamieszaj, aby zapewnić równomierne rozmrażanie.
- ▶ Następnie zamknij drzwiczki komory kuchenki (11) i ponownie naciśnij przycisk Start  (13), aby kontynuować program.
- ▶ Jeśli po upływie danego czasu potrawa nie została rozmrożona, rozpocznij proces od nowa. Użyj w tym celu poziomu mocy **P30** na kilka minut, aby w pełni rozmrozić potrawę.

7.4. Przerwanie programu



Aby np. przewrócić lub zamieszać potrawę po upływie połowy czasu obróbki cieplnej, często konieczne może być przerwanie trwającego programu.

- ▶ Otwórz drzwiczki komory kuchenki (11) albo naciśnij przycisk Stop  (15), aby przerwając program.

Na wyświetlaczu (3) jest dalej pokazywany pozostały czas.

- ▶ Po ponownym zamknięciu drzwiczek komory kuchenki (11) naciśnij przycisk Start  (13), aby kontynuować wybrany program.
- ▶ Naciśnij dwukrotnie przycisk Stop  (15), aby ostatecznie zakończyć wybrany program.

7.5. Wskazania wyświetlacza

- ▶ Naciśnij przycisk kuchenki mikrofalowej  (16) przy trwającym programie. Aktualna moc mikrofal pojawi się na wyświetlaczu (3) na ok. 3 sekundy.
- To nie działa, jeśli ustawiony jest program automatyczny lub program rozmrażania.
- ▶ Naciśnij przycisk Timer/zegar  (12) przy trwającym programie. Aktualna godzina pojawi się na wyświetlaczu (3) na ok. 3 sekundy.

8. Czyszczenie i pielęgnacja



Informacje na temat czyszczenia i konserwacji urządzenia znajdują się w szczegółowej instrukcji obsługi.

9. Utylizacja

Opakowanie

W celu zabezpieczenia przed uszkodzeniami transportowymi urządzenie znajduje się w opakowaniu. Opakowania to surowce nadające się do ponownego wykorzystania lub możliwe do ponownego przetworzenia.



Urządzenie

Zużytych urządzeń nie wolno wyrzucać razem ze zwykłymi odpadami komunalnymi.

Zgodnie z dyrektywą 2012/19/UE po zakończeniu okresu użytkowania urządzenie należy poddać stosownej utylizacji.

Dzięki temu surowce użyte do produkcji urządzenia mogą zostać wykorzystane ponownie, co ogranicza negatywny wpływ na środowisko.

- ▶ Przekaż zużyte urządzenie do punktu zbiórki urządzeń elektrycznych lub punktu skupu surowców wtórnych.
- ▶ Więcej informacji uzyskasz w miejscowym przedsiębiorstwie gospodarki odpadami lub w lokalnym urzędzie komunalnym.

10. Serwis

PL**Serwis Polska**

Hotline

☎ +48 22 2639048

⌚ pon. – pt.: 09:00 – 17:00

Proszę użyć formularza kontaktowego: www.mlap.info/contact

IAN 379524/379531/379537_2110

10.1. Dostawca/producent/importer

Pamiętaj, że niżej podany adres nie jest adresem do zwrotu produktów. W pierwszej kolejności skontaktuj się z wyżej wymienionym centrum serwisowym.

MLAP GmbH

Meitnerstr. 9

70563 Stuttgart

Niemcy

Obsah

1.	Úvod	140
1.1.	Informácie o tomto krátkom návode	140
1.2.	Vysvetlenie značiek	140
2.	Použitie v súlade s určením	143
3.	Bezpečnostné upozornenia	143
3.1.	Inštalácia a pripojenie mikrovlnnej rúry	144
3.2.	Zabráňte riziku vzniku požiaru	147
3.3.	Osobitné bezpečnostné upozornenia týkajúce sa manipulácie s mikrovlnnou rúrou	148
3.4.	Bezpečnostné upozornenia pre zohrievanie kvapalín	150
3.5.	Čistenie a starostlivosť o zariadenie	150
4.	Opis častí	151
5.	Rozsah dodávky	152
6.	Pred prvým použitím	152
6.1.	Inštalácia zariadenia	153
6.2.	Prvé čistenie zariadenia	153
6.3.	Nasadenie skleneného otočného taniera	153
7.	Obsluha	154
7.1.	Nastavenia	155
7.2.	Tabuľka varenia	156
7.3.	Rozmrazovací program	157
7.4.	Prerušenie programu	158
7.5.	Indikácie na displeji	159
8.	Čistenie a starostlivosť	159
9.	Likvidácia	159
10.	Servis	160
10.1.	Dodávateľ/výrobca/dovozca	160

1. Úvod

1.1. Informácie o tomto krátkom návode



Tento dokument je skráteným výťahom úplného návodu na obsluhu. Naskenovaním QR kódu sa dostanete priamo na stránku služieb Lidl (www.lidl-service.com) a po zadaní čísla výrobku IAN 379524/379531/379537_2110 si môžete otvoriť a stiahnuť úplný návod na obsluhu.

VAROVANIE! Postupujte podľa úplného návodu na obsluhu a bezpečnostných upozornení, aby ste predišli zraneniam osôb a vecným škodám. Krátky návod, ako aj úplný návod na obsluhu sú súčasťou tohto výrobku. Skôr ako začnete výrobok používať, oboznámte sa so všetkými používateľskými a bezpečnostnými upozorneniami. Návod dobre uschovajte, a ak výrobok odovzdáte tretím osobám, odovzdajte im aj všetky dokumenty.

1.2. Vysvetlenie značiek



NEBEZPEČENSTVO!

Varovanie pred bezprostredným nebezpečenstvom ohrozenia života!

- Dodržiavaním pokynov predídete situáciám, ktorých následkom sú vážne poranenia alebo úmrtie.



NEBEZPEČENSTVO!

Varovanie pred nebezpečenstvom zásahu elektrickým prúdom!

- Dodržiavaním pokynov predídete situáciám, ktorých následkom sú vážne poranenia alebo úmrtie.



VAROVANIE!

Varovanie pred možným nebezpečenstvom ohrozenia života a/alebo ťažkými trvalými zraneniami!

- Dodržiavaním pokynov predídete situáciám, ktorých následkom môžu byť vážne poranenia alebo úmrtie.



UPOZORNENIE!

Varovanie pred potenciálnymi stredne ťažkými a/alebo ľahkými zraneniami!

- Dodržiavaním pokynov predídete situáciám, ktorých následkom môžu byť drobné alebo ľahké poranenia.



Varovanie pred nebezpečenstvom spôsobeným výbušnými látkami!



OZNÁMENIE!

Dodržujte pokyny, aby ste predišli vecným škodám!



Podrobné informácie o používaní zariadenia!



Dodržujte pokyny uvedené v návode na obsluhu!



Pokyn, na ktorý treba dbať, aby sa predišlo nebezpečenstvám



Bod v zozname informácií/informácia o udalostiach počas obsluhy



Návod na vykonanie kroku, ktorý treba vykonať



Označenie CE

Výrobky označené týmto symbolom spĺňajú požiadavky smerníc EÚ (pozri kapitolu „Informácie o vyhlásení o zhode“).



Testovaná bezpečnosť

Výrobky označené týmto symbolom spĺňajú požiadavky zákona o bezpečnosti výrobkov.



Symbol pre striedavý prúd



Symbol používaný v EÚ na označovanie materiálov prichádzajúcich do styku s potravinami, ako sú obaly alebo povrchy spotrebičov.



Označenie obalových materiálov na účely triedenia odpadu

Označenie skratkami (a) a číslami (b) s týmto významom: 1 – 7: plasty/20 – 22: papier a lepenka/80 – 98: kompozitné materiály



Obal zlikvidujte ekologickým spôsobom (pozri kapitolu „Likvidácia“)



Symbol „Triman“ informuje spotrebiteľa o tom, že výrobok je recyklovateľný, je súčasťou rozšíreného systému zodpovednosti výrobcu a vo Francúzsku podlieha nariadeniu o triedení odpadu.



Obal zlikvidujte ekologickým spôsobom (pozri kapitolu „Likvidácia“)



Zariadenie zlikvidujte ekologickým spôsobom (pozri kapitolu „Likvidácia“)



Sklenený otočný tanier sa dá umývať v umývačke riadu.



Obaly označené týmto symbolom sú mimoriadne šetrné k zdrojom a sú vyrobené ekologicky.



Automatický program A-1 Ohrev



Automatický program A-2 Zelenina



Automatický program A-3 Ryby



Automatický program A-4 Mäso



Automatický program A-5 Cestoviny



Automatický program A-6 Zemiaky



Automatický program A-7 Pizza



Automatický program A-8 Polievka



Rozmrazovací program dEF1 – Rozmrazovanie podľa hmotnosti



Rozmrazovací program dEF2 – Rozmrazovanie podľa času



Čísla uvedené v texte za príslušnými komponentmi zariadenia odkazujú na obrázok v kapitole „4. Opis častí“ na strane 151.

2. Použitie v súlade s určením

Mikrovlnná rúra sa môže používať len na ohrievanie potravín vhodných na tento účel vo vhodných nádobách na varenie a vo vhodnom riade. Zariadenie sa nesmie používať v exteriéri!

Toto zariadenie je určené na používanie v domácnostiach a podobných priestoroch, napríklad

- v kuchyniach pre zamestnancov v predajniach, kanceláriách a v iných komerčných priestoroch,
- v poľnohospodárskych usadlostiach,
- klientmi v hoteloch, motelloch a iných ubytovacích zariadeniach,
- v penziónoch s raňajkami.

Pri priemyselnom využívaní alebo pri používaní na iné účely, než sú uvedené v predchádzajúcej časti, výrobca neručí za prípadné škody.

- Upozorňujeme, že v prípade použitia výrobku v rozpore s určením záruka zaniká.
- Venujte pozornosť všetkým informáciám uvedeným v tomto návode na obsluhu, najmä bezpečnostným upozorneniam. Akýkoľvek iný spôsob obsluhy výrobku sa považuje za použitie v rozpore s určením a môže spôsobiť ujmu na zdraví osôb alebo vecné škody.

3. Bezpečnostné upozornenia

DÔLEŽITÉ BEZPEČNOSTNÉ POKYNY – DÔKLADNE SI ICH PREČÍTAJTE A USCHOVAJTE PRE ĎALŠIE POUŽITIE!



VAROVANIE!

Nebezpečenstvo zranenia!

Hrozí nebezpečenstvo zranenia detí a osôb so zníženými fyzickými, zmyslovými alebo mentálnymi schopnosťami (napríklad osoby s čiastočným zdravotným postihnutím, staršie osoby s obmedzenými fyzickými a mentálnymi schopnosťami), alebo s nedostatočnými skúsenosťami a vedomosťami (napríklad staršie deti).

- Zariadenie a príslušenstvo uchovávajte na mieste, ktoré je mimo dosahu detí.
- Toto zariadenie môžu používať deti od 8 rokov a staršie a osoby so zníženými fyzickými, zmyslovými alebo mentálnymi schopnosťami alebo s nedostatočnými skúsenosťami a/alebo vedomosťami, ak sú pod dohľadom alebo boli poučené o bezpečnom používaní zariadenia a rozumejú príslušným rizikám.
- Deti sa s týmto zariadením nesmú hrať.
- Deti nesmú vykonávať čistenie a údržbu bez dozoru.
- Deti mladšie ako 8 rokov nesmú mať prístup k zariadeniu a prívodnému káblu.



NEBEZPEČENSTVO!

Nebezpečenstvo zranenia!

Hrozí nebezpečenstvo udusenía pri prehltnutí alebo vdýchnutí drobných častí alebo fólií.

- Všetky použité obalové materiály (vrecia, polystyrénové kusy a pod.) skladujte mimo dosahu detí.
- Nenechajte deti, aby sa hrali s obalovým materiálom.

3.1. Inštalácia a pripojenie mikrovlnnej rúry



VAROVANIE!

Varovanie pred nebezpečenstvom zásahu elektrickým prúdom!

Hrozí nebezpečenstvo zásahu elektrickým prúdom na vodičových častiach.

- Pred prvým použitím a po každom použití skontrolujte, či nedošlo k poškodeniu mikrovlnnej rúry a napájacieho kábla.
- Neuvádzajte mikrovlnnú rúru do prevádzky, ak sú rúra alebo napájací kábel viditeľne poškodené.
- Uistite sa, že napájací kábel nie je poškodený a neprechádza popod mikrovlnnú rúru alebo cez horúce povrchy či ostré hrany.
- Napájací kábel úplne odmotajte.
- Napájací kábel nezalamujte a ani nestláčajte.

- Ak ste zistili, že počas prepravy došlo k poškodeniam, okamžite sa obráťte na oddelenie servisu.
- Mikrovlnnú rúru pripojte iba k riadne nainštalovanej, uzemnenej a elektricky zaistenej zásuvke. Sieťové napätie musí zodpovedať technickým údajom zariadenia: 230 V~, 50 Hz.
- Elektrická zásuvka musí byť voľne prístupná pre prípad, že budete musieť mikrovlnnú rúru rýchlo odpojiť od elektrickej siete.



VAROVANIE!

Nebezpečenstvo zranenia!

Hrozí nebezpečenstvo poranenia v dôsledku mikrovlnného žiarenia.

Mikrovlnné žiarenie môže v prípade poškodenia zariadenia preniknúť cez netesnosť von. Poškodený napájací kábel môže zapríčiniť zásah elektrickým prúdom.

- Ak dôjde k poškodeniu telesa, krytu, dvierok varného priestoru, tesnenia alebo uzáveru dvierok, v žiadnom prípade neuvádzajte mikrovlnnú rúru do prevádzky. V takom prípade okamžite vytiahnite zástrčku napájacieho kábla zo zásuvky s ochranným kontaktom. Mikrovlnnú rúru neuvádzajte do prevádzky, až kým ju neopraví kvalifikovaná osoba.
- **VAROVANIE!** Je nebezpečné, aby ktokoľvek iný ako vyškolená osoba vykonával akúkoľvek údržbu alebo opravu, ktorá si vyžaduje odstránenie krytu, ktorý poskytuje ochranu pred pôsobením mikrovlnnej energie.
- Nikdy sami nevykonávajte žiadne úpravy na mikrovlnnej rúre ani sa nepokúšajte sami otvárať a/alebo opravovať akúkoľvek časť zariadenia. Mikrovlnnú rúru a napájací kábel nechajte opraviť iba v kvalifikovanej dielni alebo sa obráťte na servis, aby sa predišlo nebezpečenstvám.
- Neodstraňujte žiadne kryty v mikrovlnnej rúre ani vnútornú fóliu z priehľadného okienka, inak môže dôjsť k úniku mikrovlnného žiarenia.
- Používajte len nami dodané alebo schválené náhradné diely a príslušenstvo.

- Nepoužívajte mikrovlnnú rúru vo vlhkých miestnostiach, pretože to môže viesť k zásahu elektrickým prúdom.
- Mikrovlnnú rúru neponárajte do vody a iných kvapalín ani ju nedávajte pod tečúcu vodu.
- Mikrovlnnú rúru chráňte pred kvapkajúcou a striekajúcou vodou. Zabráňte kontaktu s vodou alebo inými kvapalinami. Zariadenie, napájací kábel a sieťovú zástrčku uchovávajte ďaleko od umývadla, drezu atď. Ak do zariadenia vnikne kvapalina, okamžite vytiahnite sieťovú zástrčku zo zásuvky s ochranným kontaktom. Nechajte zariadenie skontrolovať v kvalifikovanej dielni.
- Vytiahnite sieťovú zástrčku zo zásuvky,
 - keď zariadenie čistíte alebo vykonávate jeho údržbu,
 - pred montážou alebo demontážou zariadenia,
 - keď je zariadenie vlhké alebo mokré,
 - keď už zariadenie viac nepoužívate,
 - keď nie je prítomný dozor,
 - počas búrky.
- Nikdy sa nedotýkajte zariadenia ani napájacieho kábla mokrými rukami.



OZNÁMENIE!

MOŽNÉ VECNÉ ŠKODY!

V dôsledku nesprávnej inštalácie hrozí riziko poškodenia zariadenia.

- Mikrovlnnú rúru umiestnite na rovný, stabilný povrch, ktorý udrží vlastnú hmotnosť zariadenia spolu s maximálnou hmotnosťou potravín pripravovaných v mikrovlnnej rúre.
- Zariadenie prevádzkujte výlučne v interiéri.
- Nevystavujte zariadenie extrémnym podmienkam. Vyhýbajte sa:
 - vysokej vlhkosti vzduchu alebo vlhkému prostrediu,
 - extrémne vysokým alebo nízkym teplotám,
 - priamemu slnečnému žiareniu,
 - otvorenému ohňu.

- Neumiestňujte mikrovlnnú rúru do blízkosti zdrojov tepla. Chemické prísady v nábytkových náteroch môžu reagovať s materiálom nožičiek zariadenia a zanechať na povrchu nábytku zvyšky.
- Zariadenie položte na tepelne odolný povrch.

3.2. Zabráňte riziku vzniku požiaru



NEBEZPEČENSTVO!

Nebezpečenstvo výbuchu!

Zmes vody a oleja sa môže vznietiť alebo dokonca vybuchnúť.

- Nezohrievajte v mikrovlnnej rúre žiadnu zmes vody s olejom alebo tukom.
- V mikrovlnnej rúre nerozmrazujte zmrazený tuk ani olej.



VAROVANIE!

Nebezpečenstvo požiaru!

Hrozí nebezpečenstvo požiaru v dôsledku nesprávnej manipulácie so zariadením.

- Na mikrovlnnú rúru neumiestňujte žiadne predmety. Na zabezpečenie dostatočného vetrania je potrebné dodržať vzdialenosť 30 cm zhora, 0 cm zozadu a 5 cm po oboch stranách (pozri **obr. D**). Minimálna vzdialenosť od podlahy by mala predstavovať 85 cm.
- Nezakrývajte ani neupchávajte žiadne otvory na zariadení.
- Neodstraňujte nožičky.
- Mikrovlnná rúra je vyhotovená ako voľne stojace zariadenie. Neprevádzkujte mikrovlnnú rúru vo vstavanom nábytku alebo v skrini.
- Zariadenie nikdy nenechávajte počas prevádzky bez dozoru.
- Neprevádzkujte mikrovlnnú rúru s externým časovačom ani so samostatným diaľkovým ovládacím systémom.
- Pri zohrievaní alebo varení jedla v horľavých materiáloch, ako sú plastové alebo papierové nádoby, musí byť mikrovlnná rúra vždy pod dohľadom.
- Zariadenie používajte len na ohrev vhodných potravín vo vhodných nádobách a riadoch.

- V zariadení nesušte žiadne horľavé predmety (žiadne pokrmy alebo oblečenie, žiadne ohrievacie podušky, papuče, hubky, vlhké handry a podobne). Môže to viesť k zraneniam, zapáleniu alebo požiaru.
- V zariadení nepripravujte žiadne pokrmy s obsahom alkoholu.
- Zariadenie nepoužívajte na fritovanie alebo ohrievanie oleja.
- Ak sa objaví dym, zariadenie vypnite alebo vytiahnite zástrčku z elektrickej siete a dvierka varného priestoru nechajte zatvorené, aby ste zadusili prípadné plamene.
- Hneď ako spozorujete iskry alebo záblesky, okamžite stlačte tlačidlo Stop  a vytiahnite sieťovú zástrčku. Skontrolujte, či sa v potravinách alebo na riade nenachádzajú kovové predmety.
- Používajte výlučne komerčne dostupné balenia pukancov, ktoré sú určené na prípravu pukancov v mikrovlnnej rúre.
- Nikdy neprekračujte čas prípravy udávaný výrobcom.
- Vo varnom priestore mikrovlnnej rúry neskladujte žiadne potraviny ani iné predmety.

3.3. Osobitné bezpečnostné upozornenia týkajúce sa manipulácie s mikrovlnnou rúrou

- Neohrievajte jedlo alebo kvapaliny v pevne uzavretých nádobách! Môžu v zariadení vybuchnúť alebo viesť k zraneniu pri otvorení. V prípade uzatváratelných nádob, ako sú dojčenské fľaše, vždy odstráňte veko.
- Jedlo pripravované v mikrovlnnej rúre môže byť nerovnomerne horúce. Pred konzumáciou skontrolujte teplotu zohrievaného jedla. Pred kontrolou teploty detských pokrmov a obsahu dojčenských fliaš pokrm vždy zamiešajte alebo pretrepte, aby nedošlo k popáleniu.
- V mikrovlnnej rúre neohrievajte vajcia so škrupinou ani celé vajcia uvarené natvrdo, pretože môžu počas varenia a tiež po vybratí explodovať. Vajcia zohrievajte iba v špeciálnom riade do mikrovlnnej rúry určenom na tento účel.

- Potraviny s uzavretou kožou ako paradajky, párky, baklažány a podobne pred varením narežte, aby nepraskli.
- Pri otvorení varných nádob (napr. vrecká s pukancami, dózy) z nich unikne horúca para. Pri otváraní vždy držte otvor ďalej od tela.
- Pri otváraní dvierok varného priestoru uniká horúca para. Udržujte odstup.
- Počas varenia sú povrchy mikrovlnnej rúry, častí príslušenstva a varné nádoby veľmi horúce. Používajte chňapku. Pred čistením nechajte časti vychladnúť.



OZNÁMENIE!

Možné vecné škody!

Hrozí nebezpečenstvo poškodenia zariadenia v dôsledku nesprávnej manipulácie so zariadením

- Nikdy nepoužívajte zariadenie bez skleneného otočného taniera a bez potravín vo varnom priestore.
- Používajte iba dodané príslušenstvo alebo také, ktoré bolo v tomto návode na obsluhu opísané ako vhodné.
- Pri používaní mikrovlnnej rúry nikdy nepoužívajte riad s kovovým zdobením ani kovový riad, pretože môže dôjsť k poškodeniu zariadenia a/alebo riadu v dôsledku iskrenia.
- Používajte riad vhodný do mikrovlnnej rúry. Pri nákupe riadu sa riadte označením ako „vhodné do mikrovlnnej rúry“ alebo „pre mikrovlnnú rúru“.
- Počas prevádzky zariadením nehýbte.

3.4. Bezpečnostné upozornenia pre zohrievanie kvapalín



UPOZORNENIE!

Nebezpečenstvo zranenia!

Hrozí nebezpečenstvo zranenia popálením.

- Pri zohrievaní kvapalín v mikrovlnnej rúre môže dôjsť k tzv. utajenému varu, keď kvapalina dosiahne teplotu varu bez vzniku typických parných bublínok. Pri zatrasení, napríklad počas vyberania, dôjde k náhlemu vykypeniu kvapaliny. Kvapalina môže prudko vystreknúť, preto je potrebné dbať na opatrnosť pri manipulácii s nádobou.
- Nepoužívajte vysoké a úzke nádoby.
- Pri zahrievaní vložte do nádoby sklenenú alebo keramickú tyčinku, aby sa zabránilo oneskorenému vykypeniu kvapaliny. Po zahriatí chvíľu počkajte, opatrne poklepte na nádobu a pred vytiahnutím z varného priestoru kvapalinu premiešajte.

3.5. Čistenie a starostlivosť o zariadenie





- Nesprávnym používaním čistiacich prostriedkov pri čistení zariadenia môže dôjsť k poškodeniu jeho povrchu. Na čistenie nepoužívajte agresívne chemické čistiace prostriedky, abrazívne prostriedky ani tvrdé hubky.
 - Zariadenie nečistite parným čističom. Vodná para by mohla vniknúť do zariadenia a poškodiť elektroniku a povrchy.
- Nedostatočná čistota mikrovlnnej rúry môže viesť k poškodeniu jej povrchu, čo bude mať vplyv na životnosť a môže viesť k nebezpečným situáciám.
- Zariadenie pravidelne čistite a odstraňujte zvyšky potravín.
 - Pri čistení varného priestoru a príslušných častí postupujte podľa pokynov na čistenie v úplnom návode na obsluhu, kapitola „13. Čistenie a starostlivosť“.

4. Opis častí

Pozri obr. A

- 1) Kryt magnetrónu Mica (NEODSTRAŇUJTE!)
- 2) Napájací kábel so zástrčkou (na zadnej strane, nie je znázornený)
- 3) Displej
- 4) Ovládací panel
- 5) Sklenený otočný tanier
- 6) Otočný kruh
- 7) Hnací hriadeľ
- 8) Varný priestor
- 9) Zaistenie dvierok
- 10) Rúčka dvierok
- 11) Dvierka varného priestoru s priehľadným okienkom

Pozri obr. B

- 12) Tlačidlo Časovač/hodiny 
- 13) Tlačidlo Štart 
- 14) Otočný regulátor
- 15) Tlačidlo Stop 
- 16) Tlačidlo mikrovlnnej rúry 
- 17) Tlačidlo rozmrazovania 

5. Rozsah dodávky



NEBEZPEČENSTVO!

Nebezpečenstvo udusenía!

Hrozí nebezpečenstvo udusenía pri prehltnutí alebo vdýchnutí drobných častí alebo fólií.

- Baliacu fóliu uchovávajúte mimo dosahu detí.
- Nedovoľte, aby sa deti hrali s baliacim materiálom.

- ▶ Vyberte výrobok z balenia a odstráňte všetok baliaci materiál.
- ▶ Skontrolujte úplnosť a nepoškodenosť dodávky, a ak nie je kompletná alebo ak je poškodená, informujte o tom náš servis do 14 dní od kúpy.

S balíkom, ktorý ste si zakúpili, sme vám dodali:

- mikrovlnnú rúru
- sklenený otočný tanier
- otočný kruh
- hnací hriadeľ
- krátky návod
- úplný návod na obsluhu máte k dispozícii na stiahnutie na adrese www.lidl-service.com

6. Pred prvým použitím

- ▶ Uistite sa, že zo zariadenia boli odstránené všetky obalové materiály.



OZNÁMENIE!

Možné vecné škody!

Možné poškodenie zariadenia v dôsledku nesprávnej manipulácie so zariadením

- Nikdy neodstraňujte kryt Mica (1) vo varnom priestore (8). Nie je súčasťou obalu, ale slúži na ochranu magnetrónu.

6.1. Inštalácia zariadenia

- ▶ Neumiestňujte mikrovlnnú rúru:
 - do blízkosti zdrojov tepla,
 - do blízkosti rádiových a televíznych prijímačov,
 - do blízkosti horľavých materiálov,
 - na mieste s vysokou vlhkosťou alebo na mieste, kde sa vyskytuje vlhkosť.
- ▶ Na zabezpečenie dostatočného vetrania je potrebné dodržiavať vzdialenosti uvedené na **obr. D**. Dištančný držiak na zadnej strane zariadenia sa musí dotýkať steny. Zaručuje správnu vzdialenosť pri inštalácii mikrovlnnej rúry.
- ▶ Nožičky sa nesmú odstrániť.
- ▶ Zapojte mikrovlnnú rúru do zásuvky s ochranným kontaktom, ktorá bude celý čas ľahko a voľne prístupná.

6.2. Prvé čistenie zariadenia

- ▶ Otvorte dvierka varného priestoru (11) potiahnutím rúčky dvierok (10).
- ▶ Na odstránenie zvyškov obalov a prípadných zvyškov z výroby varný priestor (8) a vnútornú stranu priehľadného okienka (11) pred prvým použitím zariadenia najskôr pretrite jemne navlhčenou a mäkkou handričkou. Dbajte na to, aby do mikrovlnnej rúry neprenikla žiadna kvapalina, a celý povrch utrite dosucha.
- ▶ Sklenený otočný tanier (5) a otočný kruh (6) vyčistite v teplej vode s trochou čistiacего prostriedku a utrite ich dosucha.

6.3. Nasadenie skleneného otočného taniera

- ▶ Neuvádzajte mikrovlnnú rúru do prevádzky bez správne nasadeného skleneného otočného taniera (5).
- ▶ Skontrolujte, či je hnací hriadeľ (7) správne zasunutý do výrezu v dne varného priestoru a či sú jeho lopatky v jednej rovine s dnom. V prípade potreby otáčajte hnacím hriadeľom (7) dovtedy, kým nezapadne do správnej polohy.
- ▶ Vložte otočný kruh (6) do priehlbiny vo varnom priestore (8) a sklenený otočný tanier (5) položte stredom na hnací hriadeľ (7) (pozri **obr. C**) tak, aby vystupujúce časti skleneného otočného taniera (5) ležali medzi lopatkami hnacieho hriadeľa (7).

7. Obsluha



NEBEZPEČENSTVO!

Nebezpečenstvo zranenia!

Mikrovlnné žiarenie môže v prípade poškodenia zariadenia preniknúť cez netesnosť von. Poškodený napájací kábel môže zapríčiniť zásah elektrickým prúdom.

- V prípade poškodenia telesa, krytu, dvierok varného priestoru (11) alebo zaistenia dvierok (9) v žiadnom prípade neuvádzajte mikrovlnnú rúru do prevádzky. V takom prípade okamžite vytiahnite zástrčku napájacieho kábla (2) zo zásuvky s ochranným kontaktom.
- Mikrovlnnú rúru nepoužívajte, ak sú v dvierkach varného priestoru (11) zachytené predmety alebo ak sa dvierka varného priestoru (11) dobre nezatvoria.
- V prípade poškodenia neuvádzajte mikrovlnnú rúru do prevádzky, ale obráťte sa na servis.



OZNÁMENIE!

Možné vecné škody!

Možné poškodenie zariadenia v dôsledku nesprávnej manipulácie so zariadením

- Mikrovlnná rúra je určená len na súkromné použitie. Nepoužívajte mikrovlnnú rúru na otvorenom priestranstve.
- Nikdy nepoužívajte zariadenie bez skleneného otočného taniera (5) a bez potravín vo varnom priestore (8).

- ▶ Pripravte si potraviny:
Na prípravu v mikrovlnnej rúre je vhodná hydina a bravčové mäso, mleté mäso a všetky druhy rýb. Naopak hovädzina a divina v mikrovlnnej rúre rýchlo stvrdnú, a preto nie sú vhodné.
Pri príprave zeleniny, mäsa a rýb rozdeľte potraviny na rovnako veľké kúsky.
- ▶ Otvorte dvierka varného priestoru (11) potiahnutím rúčky dvierok (10).
- ▶ Potraviny v nádobe vhodnej do mikrovlnnej rúry umiestnite na stred skleneného otočného taniera (5).
- ▶ Jedlo počas varenia alebo dusenia zakryte krytom vhodným do mikrovlnnej rúry. Zakrytím sa zabráni vystreknutiu a jedlo sa uduší rovnomerne.
- ▶ Zatvorte dvierka varného priestoru (11) tak, aby počuteľne zacvakli.

7.1. Nastavenia



UPOZORNENIE!

Nebezpečenstvo zranenia!

Vzhľadom na to, že jedlo alebo nádoby môžu byť veľmi horúce, hrozí riziko obarenia.

- V každom prípade používajte pri vyberaní jedla z varného priestoru (8) chňapky alebo tepelne odolné rukavice.





Pri prevádzkovaní zariadenia môže na vnútorných stenách a dvierkach varného priestoru (11) kondenzovať voda. Pri dusení je to bežné a nejde o chybu. Nahromadenú kondenzovanú vodu zotrite mäkkou handričkou.

- ▶ Stlačte raz tlačidlo mikrovlnnej rúry  (16) a otáčaním otočného regulátora (14) nastavte úroveň energie.

Prípadne môžete stlačiť tlačidlo mikrovlnnej rúry  (16) raz alebo viackrát a vybrať úroveň energie podľa nasledujúcej tabuľky:

Tlačidlo mikrovlnnej rúry  (16)	Varný program	Výkon vo wattoch	Príklad použitia
Stlačte 1x	P100	700	Rýchle zohrievanie, zohrievanie nápojov, varenie vody, dusenie zeleniny
Stlačte 2x	P80	560	Varenie ryže, pokrmov z mletého mäsa, kuraťa
Stlačte 3x	P50	350	Pomalé varenie, ryby, polievky

Tlačidlo mikrovlnnej rúry  (16)	Varný program	Výkon vo wattoch	Príklad použitia
Stlačte 4x	P30	210	Rozmrazovanie, rozpúšťanie masla
Stlačte 5x	P10	70	Udržiavanie teploty, rozmrazovanie zmrzliny

- ▶ Stlačením tlačidla Štart  (13) potvrdíte požadovanú úroveň energie.
- ▶ Otáčajte otočným regulátorom (14), aby ste nastavili požadovaný čas v minútach a sekundách (**0:00**).

Najdlhší čas varenia je 95 minút.

- ▶ Stlačením tlačidla Štart  (13) spustíte program.

7.2. Tabuľka varenia

Tabuľka varenia/príklady			
Varný program	Hmotnosť	Čas varenia	Príklad použitia
P10	100 g	0:30	Rozmrazovanie zmrzliny
	200 g	1:00	
	300 g	1:30	
P30	200 g	6:00	Rozmrazovanie zeleniny (napr. brokolica)
	400 g	11:00	
	600 g	15:00	
P50	200 g	7:30	Zohrievanie pokrmu z rýb (chladeného)
	300 g	8:00	
	400 g	9:30	
P80	200 g	4:00	Zohrievanie zeleniny (chladenej)
	300 g	6:00	
	400 g	8:30	
P80	500 g	18:00	Dusenie fašírky

Tabuľka varenia/příklady			
Varný program	Hmotnosť	Čas varenia	Príklad použitia
P80	500 g	25:00	Dusenie bravčového guláša (v omáčke)
P100	150 g	5:00	Dusenie zemiakov
	300 g	8:00	
	450 g	13:00	
P100	300 ml	2:30	Zohrievanie mlieka (chladeného)
	600 ml	4:30	
	900 ml	7:00	

- ▶ Ak pokrm po uplynutí času ešte nie je dostatočne uvarený/zohriaty, proces znova spustíte. Na niekoľko minút použite výkonové stupne uvedené v tabuľke, aby ste varený pokrm úplne uvarili/zohriali.

7.3. Rozmrazovací program

7.3.1. Rozmrazovanie podľa hmotnosti

Rozmrazovací program môžete nastaviť podľa hmotnosti potravín. Hmotnosti sa dajú nastaviť v rozpätí od 100 g do 2000 g.

- ▶ Stlačením tlačidla rozmrazovania  (17) aktivujete režim rozmrazovania podľa hmotnosti.

Na displeji (3) sa zobrazí **def1**.

- ▶ Otáčajte otočným regulátorom (14), aby ste nastavili požadovanú hmotnosť jedla.
- ▶ Stlačením tlačidla Štart  (13) spustíte program.

Po polovici času zaznejú dva krátke signálne tóny.

- ▶ Otvorte dverka varného priestoru (11). Potraviny otočte na druhú stranu alebo ich premiešajte, aby bolo rozmrazovanie rovnomerné.
- ▶ Potom znovu zatvorte dverka varného priestoru (11) a stlačte opäť tlačidlo Štart  (13) na pokračovanie programu.
- ▶ Ak pokrm po uplynutí času ešte nie je rozmrazený, proces znova spustíte. Na niekoľko minút použite výkonový stupeň **P30**, aby ste varený pokrm úplne rozmrazili.

7.3.2. Rozmrazovanie podľa času

Môžete nastaviť požadovanú dĺžku rozmrazovacieho programu.

- ▶ Keď stlačíte tlačidlo rozmrazovania ❄️❄️ (17) dvakrát, aktivujete režim rozmrazovania podľa času.

Na displeji (3) sa zobrazí **def2**.

- ▶ Otáčajte otočným regulátorom (14), aby ste nastavili požadovaný čas v minútach a sekundách (**0:00**).

Najdlhší čas rozmrazovania je 95 minút.

V nasledujúcom zozname nájdete približný čas rozmrazovania potrebný pre rôzne množstvá podľa hmotnosti:

Hmotnosť pokrmu	Čas
100 g	4:44 minút
600 g	30:04 minút
1000 g	50:20 minút
1500 g	75:40 minút
2000 g	95:00 minút

- ▶ Stlačením tlačidla Štart ◊ (13) spustíte program.
- ▶ V prípade potreby otvorte dvierka varného priestoru (11) približne po polovici uplynutého času. Potraviny otočte na druhú stranu alebo ich premiešajte, aby bolo rozmrazovanie rovnomerné.
- ▶ Potom znovu zatvorte dvierka varného priestoru (11) a stlačte opäť tlačidlo Štart ◊ (13) na pokračovanie programu.
- ▶ Ak pokrm po uplynutí času ešte nie je rozmrazený, proces znova spustíte. Na niekoľko minút použijete výkonový stupeň **P30**, aby ste varený pokrm úplne rozmrazili.

7.4. Prerušenie programu

Ak chcete napríklad v polovici varenia jedlo otočiť alebo premiešať, často je potrebné prerušiť prebiehajúci program.

- ▶ Otvorte dvierka varného priestoru (11) alebo stlačte tlačidlo Stop ⓪ (15) na prerušenie programu.

Zostávajúci čas sa bude ďalej zobrazovať na displeji (3).

- ▶ Keď znovu zatvoríte dvierka varného priestoru (11), stlačte tlačidlo Štart ◊ (13) na pokračovanie zvoleného programu.
- ▶ Stlačením tlačidla Stop ⓪ (15) dvakrát napokon predčasne zrušíte zvolený program.

7.5. Indikácie na displeji

- ▶ Pri spustenom programe stlačte tlačidlo mikrovlnnej rúry  (16). Na displeji (3) sa na približne 3 sekundy zobrazí aktuálny výkon mikrovlnnej rúry.

Táto funkcia nefunguje, ak je nastavený automatický alebo rozmrazovací program.

- ▶ Pri spustenom programe stlačte tlačidlo Časovač/hodiny  (12). Na displeji (3) sa na približne 3 sekundy zobrazí aktuálny čas.

8. Čistenie a starostlivosť



Informácie o čistení a údržbe zariadenia nájdete v podrobnom návode na obsluhu.

9. Likvidácia

Obal

Vaše zariadenie sa nachádza v obale, ktorý ho počas prepravy chráni pred poškodením. Obaly sú suroviny, a preto sú recyklovateľné alebo sa môžu opäť zaradiť do obehu.



Zariadenie

Zariadenie sa nesmie likvidovať spolu s bežným odpadom z domácnosti.

V súlade so smernicou 2012/19/EÚ je nutné zariadenie na konci životnosti odovzdať na riadnu likvidáciu.



Cenný materiál zo zariadenia sa pritom odovzdá na recykláciu, čím sa predíde zaťaženiu životného prostredia.

- ▶ Použité zariadenie odovzdajte na mieste zberu použitých elektrospotrebičov alebo na mieste zberu druhotných surovín.
- ▶ Ak máte ďalšie otázky, obráťte sa na miestnu organizáciu, ktorá zabezpečuje likvidáciu odpadu, alebo na orgán miestnej samosprávy.

10. Servis



Servis Slovensko

Hotline

☎ +421 2 333 256 33

🕒 Po – Pi: 9:00 – 17:00

Použite kontaktný formulár na www.mlap.info/contact

IAN 379524/379531/379537_2110

10.1. Dodávateľ/výrobca/dovozca

Upozorňujeme, že nasledujúca adresa nie je adresa na vrátenie tovaru. Kontaktujte najskôr servisné pracovisko uvedené vyššie.

MLAP GmbH

Meitnerstr. 9

70563 Stuttgart

Nemecko

Índice

1.	Introducción	162
1.1.	Información acerca de esta guía breve.....	162
1.2.	Explicación de los símbolos	162
2.	Uso conforme a lo previsto	165
3.	Indicaciones de seguridad	165
3.1.	Instalación y conexión del microondas.....	166
3.2.	Se debe evitar el riesgo de incendio	169
3.3.	Indicaciones especiales de seguridad para el uso del microondas	171
3.4.	Indicaciones de seguridad para el calentamiento de líquidos	172
3.5.	Limpieza y conservación del aparato	173
4.	Descripción de piezas	173
5.	Volumen de suministro	174
6.	Antes del primer uso.....	174
6.1.	Colocación del aparato	175
6.2.	Primera limpieza del aparato.....	175
6.3.	Colocación del plato giratorio de cristal	175
7.	Manejo	176
7.1.	Realización de ajustes.....	177
7.2.	Tabla de cocción	178
7.3.	Programa de descongelación.....	179
7.4.	Interrupción del programa.....	180
7.5.	Indicaciones en pantalla.....	181
8.	Limpieza y mantenimiento.....	181
9.	Eliminación.....	181
10.	Asistencia técnica	182
10.1.	Proveedor/Fabricante/Importador	182

1. Introducción

1.1. Información acerca de esta guía breve



Este documento es una edición impresa resumida del manual de instrucciones completo. Escaneando el código QR accederá directamente a la página de servicio de Lidl (www.lidl-service.com) e introduciendo el número de artículo IAN 379524/379531/379537_2110 podrá abrir y descargar el manual de instrucciones completo.

¡ADVERTENCIA! Observe el manual de instrucciones completo y las indicaciones de seguridad para evitar daños personales y materiales. La guía breve y el manual de instrucciones completo forman parte de este producto. Antes de utilizar el producto, familiarícese con todas las indicaciones de manejo y seguridad. Guarde bien los manuales y, en caso de cesión del producto a terceros, entregue todos los documentos.

1.2. Explicación de los símbolos



¡PELIGRO!

Advertencia de peligro de muerte inminente.

- Siga las instrucciones para evitar situaciones que conllevan la muerte o lesiones graves.



¡PELIGRO!

Advertencia de peligro por descarga eléctrica.

- Siga las instrucciones para evitar situaciones que conllevan la muerte o lesiones graves.



¡ADVERTENCIA!

Advertencia de posible peligro de muerte o de lesiones graves irreversibles.

- Siga las instrucciones para evitar situaciones que puedan conllevar la muerte o lesiones graves.



¡ATENCIÓN!

Advertencia de posibles lesiones de grado medio o leve.

- Siga las instrucciones para evitar situaciones que puedan conllevar lesiones menores o leves.



Advertencia de peligro por sustancias explosivas.



¡AVISO!

Respete las indicaciones para evitar daños materiales.



Información más detallada para el uso del aparato.



Respete las indicaciones del manual de instrucciones.



Instrucción operativa que debe ejecutarse para evitar peligros.



Signo de enumeración/información sobre eventos durante el manejo.



Instrucción operativa que debe ejecutarse.



Marcado CE

Los productos marcados con este símbolo cumplen los requisitos de las directivas de la UE (véase el capítulo «Información de conformidad»).



Seguridad probada

Los productos identificados con este símbolo cumplen los requisitos de la legislación alemana sobre la seguridad de productos.



Símbolo de corriente alterna.



Símbolo utilizado en la UE para identificar materiales en contacto con alimentos, como embalajes o superficies de aparatos.



Identificación de materiales de embalaje para la clasificación de residuos

Identificación con las abreviaturas (a) y números (b) con el siguiente significado: 1-7: plásticos/20-22: papel y cartón/80-98: materiales compuestos.



Elimine el embalaje de forma respetuosa con el medioambiente (véase el capítulo «Eliminación»).



El símbolo «Triman» informa al consumidor de que el producto es reciclable, que está sujeto a un sistema ampliado de responsabilidad del fabricante y que en Francia se somete a una instrucción para la separación.



Elimine el embalaje de forma respetuosa con el medioambiente (véase el capítulo «Eliminación»).



Elimine el aparato de forma respetuosa con el medioambiente (véase el capítulo «Eliminación»).



El plato giratorio de cristal se puede lavar en el lavavajillas.



Los embalajes identificados con este símbolo se han fabricado de un modo especialmente respetuoso con los recursos naturales y el medioambiente.



Programa automático A-1 Calentar



Programa automático A-2 Verdura



Programa automático A-3 Pescado



Programa automático A-4 Carne



Programa automático A-5 Pasta



Programa automático A-6 Patatas



Programa automático A-7 Pizza



Programa automático A-8 Sopa



Programa de descongelación dEF1 – Descongelación según el peso



Programa de descongelación dEF2 – Descongelación según el tiempo



Los números de posición detrás del correspondiente componente del aparato en el texto hacen referencia a la figura en el capítulo «4. Descripción de piezas» en la página 173.

2. Uso conforme a lo previsto

El microondas solo debe utilizarse para calentar comida apta para ello en vajilla adecuada y recipientes apropiados. ¡El aparato no debe utilizarse a la intemperie!

Este aparato está diseñado para uso doméstico y otras aplicaciones similares a la doméstica, por ejemplo:

- en cocinas para empleados ubicadas en comercios, oficinas y otros ámbitos profesionales;
- en instalaciones agrícolas;
- para clientes en hoteles, moteles y otras instalaciones residenciales;
- en pensiones de alojamiento y desayuno.

En caso de uso comercial o uso para otros fines distintos a los indicados arriba, el fabricante no asumirá ninguna responsabilidad por los posibles daños.

- Tenga en cuenta que cualquier uso indebido del aparato conlleva la pérdida de la garantía.
- Tenga en cuenta toda la información contenida en este manual de instrucciones, especialmente las indicaciones de seguridad. Cualquier otro uso se considerará contrario al uso previsto y puede provocar daños materiales o personales.

3. Indicaciones de seguridad

¡INDICACIONES DE SEGURIDAD IMPORTANTES: LÉALAS DETENIDAMENTE Y GUÁRDELAS PARA SU FUTURO USO!



¡ADVERTENCIA!

¡Peligro de sufrir lesiones!

Existe peligro de lesiones para niños y personas con capacidades mentales, sensoriales o físicas reducidas (como personas con discapacidad parcial, personas mayores con limitaciones en sus capacidades físicas y mentales) o con falta de experiencia y conocimiento (como niños mayores).

SILVERCREST®

- Guarde el aparato y los accesorios fuera del alcance de los niños.
- Este aparato puede ser utilizado por niños a partir de los 8 años y por personas con discapacidades físicas, sensoriales o mentales y por aquellas que no tengan la suficiente experiencia o conocimientos, siempre que sean supervisadas o hayan recibido las correspondientes instrucciones sobre el manejo seguro y hayan comprendido los peligros resultantes.
- Los niños no deben jugar con el aparato.
- La limpieza y el mantenimiento que debe realizar el usuario no deben ser ejecutados por niños sin supervisión.
- Mantenga alejados del aparato y del cable de conexión a los niños menores de 8 años.



¡PELIGRO!

¡Peligro de sufrir lesiones!

Existe peligro de asfixia por la ingestión o inhalación de piezas pequeñas o láminas de plástico.

- Guarde todos los materiales de embalaje usados (bolsas, piezas de poliestireno, etc.) fuera del alcance de los niños.
- No permita que los niños jueguen con el material de embalaje.

3.1. Instalación y conexión del microondas



¡ADVERTENCIA!

Advertencia de peligro por descarga eléctrica.

Existe peligro de descarga eléctrica a causa de las piezas conductoras de electricidad.

- Antes de utilizarlo por primera vez y después de cada uso, compruebe si hay daños en el microondas o en el cable de alimentación.
- No ponga en marcha el microondas si este o el cable de alimentación presentan daños visibles.
- Asegúrese de que el cable de alimentación no esté dañado y que no pase por debajo del microondas, sobre superficies calientes o aristas vivas.

- Desenrolle el cable de alimentación por completo.
- No doble ni aplaste el cable de alimentación.
- Si detecta daños de transporte, diríjase de inmediato al servicio técnico.
- Conecte el microondas solo a una toma de corriente debidamente instalada, conectada a tierra y protegida eléctricamente. La tensión de red debe corresponderse con los datos técnicos del aparato: 230 V~, 50 Hz.
- La toma de corriente debe estar accesible por si necesita desenchufar rápidamente el microondas en un momento dado.



¡ADVERTENCIA!

¡Peligro de sufrir lesiones!

Existe peligro de sufrir lesiones a causa de la radiación de microondas.

La radiación de microondas puede escaparse al exterior por una fuga debida a daños en el aparato. Si hay daños en el cable de alimentación, puede producirse una descarga eléctrica.

- En caso de daños en la carcasa, las cubiertas, la puerta del espacio de cocción, las juntas de la puerta o el cierre, no ponga en marcha el microondas en ninguna circunstancia. En estos casos, desenchufe inmediatamente el cable de alimentación de la toma de corriente con puesta tierra tirando de la clavija. No vuelva a poner en marcha el microondas antes de que una persona con la debida formación lo haya reparado.
- ¡ADVERTENCIA! Es peligroso para cualquier persona, excepto para las que estén debidamente capacitadas, realizar cualquier trabajo de mantenimiento o reparación que exija retirar una cubierta de protección contra la carga de radiación producida por la energía de microondas.

SILVERCREST®

- Nunca modifique el microondas por cuenta propia, ni abra o repare ningún componente del aparato. Encargue la reparación del microondas y del cable de alimentación solo a un taller cualificado para ello o diríjase a nuestro servicio de asistencia técnica para evitar peligros.
- No retire ninguna cubierta del interior del microondas ni la lámina interior de la ventana, ya que puede escaparse la radiación de microondas.
- Utilice exclusivamente accesorios y recambios suministrados o autorizados por nosotros.
- No utilice el microondas en espacios húmedos, dado que se podría producir una descarga eléctrica.
- No sumerja el microondas en agua u otros líquidos, ni lo enjuague con agua corriente.
- Proteja el microondas de gotas y salpicaduras de agua. Evite que entre en contacto con agua u otros líquidos. Mantenga el aparato, el cable de alimentación y la clavija de enchufe alejados de lavabos, fregaderos y lugares similares. En caso de que haya penetrado líquido en el aparato, extraiga de inmediato la clavija de enchufe de la toma de corriente con puesta a tierra. Encargue la comprobación del aparato a un taller cualificado para ello.
- Extraiga la clavija de enchufe de la toma de corriente en los siguientes casos:
 - cuando limpie o realice el mantenimiento del aparato,
 - cuando monte o desmonte el aparato,
 - cuando el aparato se haya mojado o esté húmedo,
 - cuando ya no necesite el aparato,
 - cuando no lo esté vigilando,
 - en caso de tormenta.
- Nunca toque el aparato o el cable de alimentación con las manos mojadas.



¡AVISO!

¡POSIBLES DAÑOS MATERIALES!

Existe peligro de daños en el aparato por una colocación inadecuada.

- Coloque el microondas en una superficie plana y estable que pueda soportar el peso propio del aparato junto con el peso máximo de la cantidad de alimentos preparados en su interior.
- Utilice el aparato únicamente en interiores.
- No exponga el aparato a condiciones extremas. Se debe evitar lo siguiente:
 - una alta humedad del aire o humedad en general;
 - temperaturas extremadamente altas o bajas;
 - radiación solar directa;
 - llamas abiertas.
- No coloque el microondas cerca de fuentes de calor.

Los aditivos químicos en revestimientos para muebles pueden dañar el material de las patas del aparato y dejar residuos en la superficie del mueble.

- Coloque el aparato sobre una superficie resistente al calor.

3.2. Se debe evitar el riesgo de incendio



¡PELIGRO!

¡Peligro de explosión!

Las mezclas de aceite y agua pueden incendiarse e incluso explotar.

- No caliente ninguna mezcla de agua con aceite o grasa en el microondas.
- No descongele grasa o aceite congelados en el microondas.



¡ADVERTENCIA!

¡Peligro de incendio!

Peligro de incendio por un uso inadecuado del aparato.

- No coloque objetos sobre el microondas. Para una ventilación suficiente, debe mantenerse una distancia de 30 cm por arriba, de 0 cm por detrás y de 5 cm por ambos lados (véase la **fig. D**). La distancia mínima desde el suelo debe ser de 85 cm.
- No cubra ni obstruya ningún orificio del aparato.
- No desmonte las patas.
- El microondas está diseñado como aparato de ubicación independiente. No ponga el microondas en funcionamiento dentro de un mueble empotrado ni en un armario.
- Nunca deje el aparato sin vigilancia durante su funcionamiento.
- No utilice el microondas con un temporizador externo, ni con un sistema de control remoto independiente.
- Vigile siempre el microondas si va a calentar o cocinar alimentos en materiales inflamables como recipientes de papel o plástico.
- Este aparato solo debe utilizarse para calentar comida apta para ello en vajilla adecuada y recipientes apropiados.
- No seque en el aparato objetos inflamables (alimentos o ropa, almohadillas térmicas, zapatillas de estar por casa, esponjas, paños de limpieza húmedos o similares). Esto puede provocar lesiones, inflamaciones o un incendio.
- No prepare con el aparato alimentos que contengan alcohol.
- No utilice el aparato para freír ni para calentar aceite.
- Si sale humo, apague el aparato o desenchúfelo y mantenga cerrada la puerta del espacio de cocción para extinguir las llamas que se hayan podido formar.
- Si aprecia chispas o fogonazos, pulse de inmediato la tecla Parada (⏻) y extraiga la clavija de enchufe. Compruebe si hay objetos metálicos en los alimentos o la vajilla.
- Utilice solo paquetes de palomitas convencionales aptos para la preparación de palomitas en el microondas.

- No exceda los tiempos de cocción indicados por el fabricante.
- No almacene alimentos ni otros objetos en el espacio de cocción del microondas.

3.3. Indicaciones especiales de seguridad para el uso del microondas

- ¡No caliente alimentos ni bebidas en recipientes herméticamente cerrados! Estos pueden explotar en el aparato o provocar daños al abrirlos. En recipientes con tapa, como biberones, retire siempre la tapa.
- En algunos casos, los alimentos preparados en el microondas se calientan irregularmente. Antes de la ingesta, compruebe la temperatura de los alimentos calentados. En caso de alimentos para bebés o biberones, remueva bien o agite los alimentos antes de comprobar la temperatura para evitar quemaduras.
- No caliente en el microondas huevos con cáscara o cocidos, ya que pueden explotar durante la cocción o al sacarlos. Caliente huevos solo en recipientes para microondas diseñados especialmente para ello.
- Realice un corte en los alimentos con piel cerrada (como tomates, salchichas, berenjenas o similares) antes de su cocción para evitar que revienten.
- Al abrir recipientes de cocción (p. ej., bolsas de palomitas, botes) sale vapor caliente. Al abrirlos, mantenga siempre la abertura alejada del cuerpo.
- Al abrir la puerta del espacio de cocción sale vapor caliente. Mantenga cierta distancia.
- Durante el proceso de cocción, las superficies del microondas, los accesorios y los recipientes para cocinar se calientan mucho. Utilice manoplas de cocina. Antes de proceder a su limpieza, deje que las piezas se enfríen.



¡AVISO!

¡Posibles daños materiales!

Peligro de daños en el aparato por un uso inadecuado del mismo.

- Nunca ponga en funcionamiento el aparato sin el plato giratorio de cristal o sin alimentos en el espacio de cocción.
- Utilice solo los accesorios suministrados con el aparato o descritos como adecuados en este manual.
- Nunca utilice el modo microondas con recipientes que tengan adornos metálicos o con recipientes metálicos, ya que se producen chispas que pueden dañar el aparato o los recipientes.
- Utilice recipientes aptos para microondas. Cuando compre una vajilla, fíjese en que esté marcada como apta para microondas.
- No mueva el aparato cuando está funcionando.

3.4. Indicaciones de seguridad para el calentamiento de líquidos



¡ATENCIÓN!

¡Peligro de sufrir lesiones!

Existe peligro de sufrir lesiones por quemaduras.

- Al calentar líquidos en el microondas se puede producir la llamada «ebullición retardada», es decir, el líquido ha alcanzado la temperatura de ebullición pero aún no han aparecido las típicas burbujas de ebullición. Al agitar el líquido, p. ej. cuando se saca del interior, puede producirse de repente la ebullición del mismo. El líquido puede salpicar de golpe, por lo que se ha de proceder con sumo cuidado al manejar el recipiente.
- No utilice recipientes estrechos y altos.
- Al calentar líquido, introduzca una varilla de cristal o cerámica en el recipiente para evitar una ebullición retardada. Espere brevemente después del calentamiento, toque con cuidado el recipiente y remueva el líquido antes de sacarlo del espacio de cocción.

3.5. Limpieza y conservación del aparato

- El uso inadecuado de productos de limpieza en el aparato puede producir daños en las superficies. No utilice productos de limpieza químicos agresivos, productos abrasivos ni esponjas duras.
- No limpie el aparato con un limpiador a vapor. Podría penetrar vapor en el aparato y dañar el sistema electrónico y las superficies.

Una limpieza insuficiente del microondas puede dañar la superficie, lo cual, a su vez, influye en la vida útil del aparato y puede provocar situaciones peligrosas.



- Limpie regularmente el aparato y elimine todos los restos de comida.
- Al limpiar el espacio de cocción, así como las piezas contiguas, tenga en cuenta las indicaciones de limpieza en el capítulo «13. Limpieza y mantenimiento» del manual de instrucciones completo.

4. Descripción de piezas

Véase fig. A

- 1) Cubierta de mica del magnetrón (¡NO RETIRAR!)
- 2) Cable de alimentación con clavija de enchufe (en la parte posterior; no aparece en la imagen)
- 3) Pantalla
- 4) Panel de control
- 5) Plato giratorio de cristal
- 6) Aro giratorio
- 7) Eje de accionamiento
- 8) Espacio de cocción
- 9) Bloqueo de la puerta
- 10) Manilla
- 11) Puerta del espacio de cocción con ventana

Véase fig. B

- 12) Tecla Temporizador/hora 
- 13) Tecla Inicio 
- 14) Regulador giratorio
- 15) Tecla Parada 
- 16) Tecla Microondas 
- 17) Tecla Descongelar 

5. Volumen de suministro



¡PELIGRO!

¡Peligro de asfixia!

Existe peligro de asfixia por la ingestión o inhalación de piezas pequeñas o láminas de plástico.

- Mantenga la lámina de plástico del embalaje alejada de los niños.
 - No permita que los niños jueguen con el material de embalaje.
- ▶ Extraiga el producto del embalaje y retire todo el material de embalaje.
- ▶ Compruebe la integridad del suministro y avise a nuestro servicio técnico en un plazo de 14 días después de su compra en caso de que presentara algún daño o estuviera incompleto.

Con el paquete que ha adquirido recibirá lo siguiente:

- microondas
- plato giratorio de cristal
- aro giratorio
- eje de accionamiento
- guía breve
- manual de instrucciones completo disponible para su descarga en www.lidl-service.com

6. Antes del primer uso

- ▶ Asegúrese de que todos los materiales de embalaje y láminas de protección hayan sido retirados del aparato.



¡AVISO!

¡Posibles daños materiales!

Posibles daños en el aparato por un uso inadecuado del mismo.

- Nunca retire la cubierta de mica (1) que hay en el espacio de cocción (8). No forma parte del embalaje, sino que sirve para proteger el magnetrón.

6.1. Colocación del aparato

- ▶ No instale el microondas:
 - cerca de fuentes de calor;
 - cerca de aparatos de radio o televisión;
 - cerca de materiales combustibles;
 - en un lugar con una elevada humedad del aire o humedad en general.
- ▶ Se deben observar las distancias indicadas en la **fig. D** para asegurar una buena ventilación. El distanciador de la pared posterior del aparato debe tocar la pared. Garantiza que se mantiene la distancia correcta al colocar el microondas.
- ▶ No se deben retirar las patas.
- ▶ Conecte el microondas a una toma de corriente con puesta a tierra de libre acceso a la que se pueda llegar con facilidad.

6.2. Primera limpieza del aparato

- ▶ Tire de la manilla (10) para abrir la puerta del espacio de cocción (11).
- ▶ Para retirar los restos de polvo del embalaje y posibles residuos de fabricación, limpie el espacio de cocción (8) y la parte de dentro de la ventana (11) con un paño suave ligeramente humedecido antes de utilizar el aparato por primera vez. Procure que no entren líquidos en el microondas y, a continuación, seque bien las superficies.
- ▶ Lave el plato giratorio de cristal (5) y el aro giratorio (6) con agua caliente y un poco de lavavajillas y seque bien las piezas.

6.3. Colocación del plato giratorio de cristal

- ▶ No ponga en marcha el microondas sin haber colocado debidamente el plato giratorio de cristal (5).
- ▶ Compruebe que el eje de accionamiento (7) se inserta correctamente en la ranura de la base del espacio de cocción y que se halla plano sobre la base con sus hojas. En caso necesario, gire el eje de accionamiento (7) hasta que baje a la posición correcta.
- ▶ Introduzca el aro giratorio (6) en la cavidad de la cámara de cocción (8) y, a continuación, coloque el plato giratorio de cristal (5) centrado sobre el eje de accionamiento (7) (véase la **fig. C**) de modo que las barras del plato giratorio (5) se sitúen entre las hojas del eje de accionamiento (7).

7. Manejo



¡PELIGRO!

¡Peligro de sufrir lesiones!

La radiación de microondas puede escaparse al exterior por una fuga debida a daños en el aparato. Si hay daños en el cable de alimentación, puede producirse una descarga eléctrica.

- En caso de daños en la carcasa, las cubiertas, la puerta del espacio de cocción (11) o el bloqueo de la puerta (9), no ponga en marcha el microondas en ninguna circunstancia. En estos casos, desconecte inmediatamente el cable de alimentación (2) de la toma de corriente con puesta a tierra tirando de la clavija de enchufe.
- No ponga el microondas en funcionamiento si algún objeto ha quedado atrapado en la puerta del espacio de cocción (11) o si la puerta del espacio de cocción (11) no cierra correctamente.
- En caso de que detecte algún daño, no utilice el microondas y diríjase al servicio de asistencia técnica.



¡AVISO!

¡Posibles daños materiales!

Posibles daños en el aparato por un uso inadecuado del mismo.

- El microondas solo es adecuado para el uso doméstico. Nunca utilice el microondas al aire libre.
- Nunca ponga en funcionamiento el aparato sin el plato giratorio de cristal (5) o sin alimentos en el espacio de cocción (8).

- ▶ Preparación de los alimentos:
en el microondas se puede preparar carne de ave y de cerdo, carne picada y pescados de todo tipo. En cambio, para la carne de ternera y de caza el microondas no es apropiado porque queda dura.
Para la preparación de verduras, carne y pescado, divida los alimentos en trozos lo más homogéneos posible.
- ▶ Tire de la manilla (10) para abrir la puerta del espacio de cocción (11).
- ▶ Coloque los alimentos en un recipiente apto para microondas en el centro del plato giratorio de cristal (5).
- ▶ Cubra los alimentos durante la cocción o el calentamiento con una cubierta adecuada para microondas. Al tapar la comida se evitan salpicaduras y la comida se cocina de manera más homogénea.
- ▶ Cierre la puerta del espacio de cocción (11), que debe encajar de forma audible.

7.1. Realización de ajustes



¡ATENCIÓN!

¡Peligro de sufrir lesiones!

Existe peligro de sufrir quemaduras, ya que los alimentos y los recipientes pueden calentarse mucho.

- Utilice siempre agarradores de cocina o manoplas resistentes al calor cuando saque la comida del espacio de cocción (8).





Durante el funcionamiento, se puede condensar agua sobre las paredes internas y la puerta del espacio de cocción (11). Esto es normal durante la cocción y no significa que haya un mal funcionamiento. Si se acumula agua de condensación, seque la superficie con un paño suave.

- ▶ Pulse la tecla Microondas  (16) una vez y gire el regulador giratorio (14) para ajustar el nivel de energía.

Como alternativa, pulse la tecla Microondas  (16) una o varias veces para seleccionar el nivel de potencia según la siguiente tabla:

Tecla Microondas  (16)	Programa de cocción	Potencia en vatios	Ejemplos de aplicación
pulsar 1 vez	P100	700	Calentamiento rápido, calentar bebidas, hervir agua, cocinar verduras
pulsar 2 veces	P80	560	Cocer arroz, platos con carne picada, pollo

Tecla Microondas  (16)	Programa de cocción	Potencia en vatios	Ejemplos de aplicación
pulsar 3 veces	P50	350	Cocción lenta, cocinar pescado, sopas
pulsar 4 veces	P30	210	Descongelar, derretir mantequilla
pulsar 5 veces	P10	70	Mantener caliente, ablandar helados

- ▶ Confirme el nivel de energía deseado pulsando la tecla Inicio  (13).
- ▶ Gire el regulador giratorio (14) para ajustar el tiempo de cocción deseado en minutos y segundos (**0:00**).

El tiempo de cocción máximo es de 95 minutos.

- ▶ Pulse la tecla Inicio  (13) para iniciar el programa.

7.2. Tabla de cocción

Tabla de cocción/Ejemplos			
Programa de cocción	Peso	Tiempo de cocción	Ejemplos de aplicación
P10	100 g	0:30	Ablandar helados
	200 g	1:00	
	300 g	1:30	
P30	200 g	6:00	Descongelar verduras (p. ej., brócoli)
	400 g	11:00	
	600 g	15:00	
P50	200 g	7:30	Calentar platos de pescado (refrigerados)
	300 g	8:00	
	400 g	9:30	
P80	200 g	4:00	Calentar verduras (refrigeradas)
	300 g	6:00	
	400 g	8:30	

Tabla de cocción/Ejemplos			
Programa de cocción	Peso	Tiempo de cocción	Ejemplos de aplicación
P80	500 g	18:00	Cocinar pastel de carne
P80	500 g	25:00	Cocinar <i>goulash</i> de cerdo (en salsa)
P100	150 g	5:00	Cocinar patatas
	300 g	8:00	
	450 g	13:00	
P100	300 ml	2:30	Calentar leche (refrigerada)
	600 ml	4:30	
	900 ml	7:00	

- ▶ Si transcurrido el tiempo ajustado, el alimento no se ha cocinado/calentado lo suficiente, inicie de nuevo el proceso. Para ello, utilice el nivel de potencia indicado en la tabla durante algunos minutos para cocinar/calentar por completo el alimento.

7.3. Programa de descongelación

7.3.1. Descongelación según el peso

El programa de descongelación se puede ajustar en función del peso del alimento. Se puede ajustar un peso de entre 100 g y 2000 g.

- ▶ Pulse la tecla Descongelar  (17) para ejecutar el modo de descongelación según el peso.

En la pantalla (3) aparece **def1**.

- ▶ Gire el regulador giratorio (14) para ajustar el peso del alimento.
- ▶ Pulse la tecla Inicio  (13) para iniciar el programa.

Una vez transcurrida la mitad del tiempo suenan dos pitidos breves.

- ▶ Abra la puerta del espacio de cocción (11). Dele la vuelta al alimento o remuévalo para garantizar una descongelación homogénea.
- ▶ A continuación, cierre la puerta del espacio de cocción (11) y pulse de nuevo la tecla Inicio  (13) para reanudar el programa.
- ▶ Si transcurrido el tiempo ajustado, el alimento no se ha descongelado, inicie de nuevo el proceso. Para ello, utilice el nivel de potencia **P30** durante algunos minutos para descongelar por completo el alimento.

7.3.2. Descongelación según el tiempo

Puede ajustar una duración determinada para el programa de descongelación.

- ▶ Pulse la tecla Descongelar  (17) dos veces para ejecutar el modo de descongelación según el tiempo.



En la pantalla (3) aparece **def2**.

- ▶ Gire el regulador giratorio (14) para ajustar el tiempo de descongelación deseado en minutos y segundos (**0:00**).

El tiempo máximo de descongelación es de 95 minutos.

En la siguiente lista encontrará los tiempos de descongelación aproximados necesarios para distintos pesos:

Peso del alimento	Tiempo
100 g	4:44 minutos
600 g	30:04 minutos
1000 g	50:20 minutos
1500 g	75:40 minutos
2000 g	95:00 minutos



- ▶ Pulse la tecla Inicio  (13) para iniciar el programa.
- ▶ De ser preciso, abra la puerta del espacio de cocción (11) una vez haya transcurrido la mitad del tiempo. Dele la vuelta al alimento o remuévalo para garantizar una descongelación homogénea.
- ▶ A continuación, cierre la puerta del espacio de cocción (11) y pulse de nuevo la tecla Inicio  (13) para reanudar el programa.
- ▶ Si transcurrido el tiempo ajustado, el alimento no se ha descongelado, inicie de nuevo el proceso. Para ello, utilice el nivel de potencia **P30** durante algunos minutos para descongelar por completo el alimento.

7.4. Interrupción del programa

Para, por ejemplo, dar la vuelta a la comida a la mitad del tiempo de cocción o para removerla, suele ser necesario interrumpir el programa.

- ▶ Abra la puerta del espacio de cocción (11) o pulse la tecla Parada  (15) para interrumpir el programa.

El tiempo restante seguirá apareciendo en la pantalla (3).

- ▶ Una vez que haya cerrado la puerta del espacio de cocción (11), pulse la tecla Inicio  (13) para reanudar el programa seleccionado.
- ▶ Pulse dos veces la tecla Parada  (15) para cancelar definitivamente el programa seleccionado antes de tiempo.

7.5. Indicaciones en pantalla

- ▶ Con el programa en marcha, pulse la tecla Microondas  (16). En la pantalla (3) se muestra la potencia de microondas actual durante aprox. 3 segundos.

Esto no sucede si hay ajustado un programa automático o de descongelación.

- ▶ Con el programa en marcha, pulse la tecla Temporizador/hora  (12). En la pantalla (3) se muestra la hora actual durante aprox. 3 segundos.

8. Limpieza y mantenimiento



En el manual de instrucciones completo encontrará información sobre la limpieza y el mantenimiento del aparato.

9. Eliminación

Embalaje

El aparato se envía embalado para protegerlo de posibles daños durante el transporte. Los embalajes son materias primas y por ello son reutilizables o aptos para ser devueltos al ciclo de reciclaje de materias primas.



Aparato

Los aparatos usados no deben desecharse con la basura doméstica normal. De acuerdo con la Directiva 2012/19/UE, al final de su vida útil el aparato debe llevarse a un punto de recogida de residuos adecuado.



De este modo, es posible reutilizar o reciclar los materiales y componentes reutilizables del aparato y proteger el medioambiente.

- ▶ Lleve el aparato usado a un punto de reciclaje o de recogida de aparatos eléctricos y electrónicos.
- ▶ Para más información, diríjase a la empresa municipal de recogida de residuos o a las autoridades locales pertinentes.

10. Asistencia técnica

ES

Atención al cliente España

Hotline

☎ +34 91 7879725

🕒 Lu - Vi: 9:00 - 17:00 h

Utilice el formulario de contacto en: www.mlap.info/contact

IAN 379524/379531/379537_2110

10.1. Proveedor/Fabricante/Importador

Tenga en cuenta que la siguiente dirección no es una dirección para devoluciones. Póngase en contacto primero con la oficina del servicio técnico indicada arriba.

MLAP GmbH

Meitnerstr. 9

70563 Stuttgart

Alemania

Indhold

1.	Introduktion	184
1.1.	Information om denne korte vejledning	184
1.2.	Tegnforklaring	184
2.	Tilsluttet brug	187
3.	Sikkerhedsanvisninger	187
3.1.	Opstilling og tilslutning af mikrobølgeovnen	188
3.2.	Undgå brandfare	191
3.3.	Særlige sikkerhedsanvisninger ved anvendelse af mikrobølgeovne	192
3.4.	Sikkerhedsanvisninger for opvarmning af væsker	193
3.5.	Rengøring og vedligeholdelse af apparatet	194
4.	Beskrivelse af dele	194
5.	Leveringsomfang	195
6.	Inden første brug	195
6.1.	Opstilling af apparatet	195
6.2.	Første rengøring af mikrobølgeovnen	196
6.3.	Isætning af den roterende drejetallerken	196
7.	Betjening	196
7.1.	Udførelse af indstillinger	197
7.2.	Tilberedningstabel	198
7.3.	Optøningsprogram	199
7.4.	Afbrydelse af programmet	200
7.5.	Displaysymbol	201
8.	Rengøring og pleje	201
9.	Bortskaffelse	201
10.	Service	202
10.1.	Leverandør/producent/importør	202

1. Introduktion

1.1. Information om denne korte vejledning



Dette dokument er en forkortet printudgave af den fuldstændige brugsanvisning. Når du scanner QR-koden, kommer du direkte til Lidl-servicesiden (www.lidl-service.com), hvor du kan åbne og downloade den fuldstændige brugsanvisning ved at indtaste artikelnummeret IAN 379524/379531/379537_2110.

ADVARSEL! Overhold den fuldstændige brugsanvisning og sikkerhedsanvisningerne for at undgå person- og tingsskader. Den korte vejledning samt den fuldstændige brugsanvisning er en fast del af produktet. Læs alle betjenings- og sikkerhedsanvisninger, før du bruger produktet. Opbevar vejledningerne omhyggeligt. Udlever alle dokumenter, hvis produktet videresælges.

1.2. Tegnforklaring



FARE!

Advarer om umiddelbar livsfare!

- Følg anvisningerne for at undgå situationer, der er livsfarlige eller medfører alvorlige kvæstelser.



FARE!

Advarer om fare på grund af elektrisk stød!

- Følg anvisningerne for at undgå situationer, der er livsfarlige eller medfører alvorlige kvæstelser.



ADVARSEL!

Advarer om mulig livsfare og/eller alvorlige, uafvendelige kvæstelser!

- Følg anvisningerne for at undgå situationer, der kan være livsfarlige eller medføre alvorlige kvæstelser.



FORSIGTIG!

Advarer om mulig middelsvære og/eller lette kvæstelser!

- Følg anvisningerne for at undgå situationer, der kan medføre mindre eller lette kvæstelser.



Advarer om fare på grund af eksplosive stoffer!



BEMÆRK!

Følg anvisningerne for at undgå tingsskader!



Yderligere oplysninger om apparatets brug!



Følg anvisningerne i denne brugsanvisning!



Handling, der skal udføres for at undgå farer



Punktopstilling/information om hændelser under betjeningen



Handling, der skal udføres



CE-mærkning

Produkter, der er mærket med dette symbol, opfylder EU-direktivernes bestemmelser (se kapitlet "Overensstemmelsesinformation").



Kontrolleret sikkerhed

Produkter, der er markeret med dette symbol, opfylder kravene i den tyske produktsikkerhedslov.



Symbol for vekselstrøm



Symbol, der anvendes i EU til mærkning af materialer med levnedsmiddeltkontakt, f.eks. emballage eller apparatets overflader



Mærkning af emballagematerialer ved affaldssortering

Mærkning med forkortelserne (a) og tallene (b) med følgende betydning: 1–7: Kunststoffer/20–22: Papir og pap/80–98: Kompositmaterialer



Bortskaf emballagen på en miljøvenlig måde (se kapitlet "Bortskaffelse")



"Triman"-symbolet informerer forbrugeren om, at produktet kan genbruges, er underlagt et udvidet system mht. producentansvar og i Frankrig er underlagt en sorteringsanvisning.



Bortskaf emballagen på en miljøvenlig måde (se kapitlet "Bortskaffelse")



Bortskaf apparatet på en miljøvenlig måde (se kapitlet "Bortskaffelse")



Den roterende drejetallerken kan vaskes op i opvaskemaskinen.



Emballage med dette symbol er fremstillet særligt ressourceskånsomt og miljøvenligt.



Automatisk program A-1 opvarmning



Automatisk program A-2 grøntsager



Automatisk program A-3 fisk



Automatisk program A-4 kød



Automatisk program A-5 pasta



Automatisk program A-6 kartofler



Automatisk program A-7 pizza



Automatisk program A-8 suppe



Optøningsprogram dEF1 – optøning efter vægt



Optøningsprogram dEF2 – optøning efter tid



Positionsnumrene bag de pågældende apparatkomponenter i teksten henviser til billedet i kapitlet "4. Beskrivelse af dele" på side 194.

2. Tilsigtet brug

Mikrobølgeovnen må kun benyttes til opvarmning af egnede fødevarer i egnede tilberedningsbeholdere og egnet service. Apparatet må ikke anvendes udendørs!

Dette apparat er beregnet til at blive brugt i private husholdninger og til lignende private anvendelsesformål, for eksempel

- i køkkener til medarbejdere i butikker, på kontorer og inden for andre erhvervsområder
- på landbrugsejendomme
- af kunder på hoteller, moteller og i andre boligfaciliteter
- på morgenmadspensioner.

Ved erhvervsmæssig brug eller brug til andre formål end til ovennævnte påtager producenten sig intet ansvar for eventuelle skader.

- Bemærk, at garantien bortfalder, hvis apparatet ikke anvendes som tilsigtet.
- Alle informationer i nærværende brugsanvisning skal overholdes, især sikkerhedsanvisningerne. Enhver anden brug anses som ikke tilsigtet og kan medføre person- eller tingsskader.

3. Sikkerhedsanvisninger

VIGTIGE SIKKERHEDSANVISNINGER - SKAL LÆSES OMHYGGELIGT OG GEMMES TIL SENERE BRUG!



ADVARSEL!

Fare for kvæstelser!

Der er fare for kvæstelser af børn samt af personer med begrænsede fysiske, sensoriske eller mentale evner (for eksempel delvist handicappede, ældre personer med nedsatte fysiske og mentale evner) eller mangel på erfaring og viden (for eksempel ældre børn).

- Opbevar apparatet og tilbehøret et sted, der er utilgængeligt for børn.
- Dette apparat må bruges af børn fra 8 år og opefter samt af per-

soner med reducerede fysiske, sensoriske eller mentale evner eller mangel på erfaring og/eller viden, hvis de er under opsyn eller er blevet instrueret i sikker brug af apparatet og har forstået de dermed forbundne farer.

- Børn må ikke lege med apparatet.
- Rengøring og vedligeholdelse, som brugeren selv står for, må ikke udføres af børn uden opsyn.
- Børn under 8 år skal holdes væk fra apparatet og tilslutningsledningen.



FARE!

Fare for kvæstelser!

Der er kvælningfare ved indtagelse eller indånding af små dele eller emballagefilm.

- Al anvendt emballage (poser, polystyrenstykker osv.) skal opbevares utilgængeligt for børn.
- Lad ikke børn lege med emballagen.

3.1. Opstilling og tilslutning af mikrobølgeovnen



ADVARSEL!

Advarer om fare på grund af elektrisk stød!

Der er fare for elektrisk stød på grund af strømførende dele.

- Inden mikrobølgeovnen tages i brug første gang, og herefter hver gang den har været i brug, skal ovnen og kablet kontrolleres for skader.
- Tag ikke mikrobølgeovnen i brug, hvis den eller kablet har synlige skader.
- Kontrollér, at kablet er intakt, og sørg for, at det ikke ligger under mikrobølgeovnen eller på varme overflader eller hen over skarpe kanter.
- Rul kablet helt ud.
- Kablet må ikke knække om eller komme i klemme.
- Hvis du konstaterer en transportskade, skal du kontakte serviceafdelingen med det samme.

- Tilslut kun mikrobølgeovnen til en korrekt installeret, jordet og elektrisk sikret stikkontakt. Spændingen skal være i overensstemmelse med apparatets tekniske data: 230 V~, 50 Hz.
- Stikkontakten skal være frit tilgængelig, i tilfælde af at mikrobølgeovnen hurtigt skal kobles fra strømforsyningen.



ADVARSEL!

Fare for kvæstelser!

Der er fare for kvæstelser på grund af mikrobølgestråling. Mikrobølgestråling kan trænge ud af apparatet, hvis dette er beskadiget. Et beskadiget kabel kan forårsage elektrisk stød.

- Mikrobølgeovnen må under ingen omstændigheder benyttes, hvis der er skader på kabinettet, afskærmninger, frontlågen, lågens tætninger eller lågens lås. Træk i så fald omgående kablet ud af den jordede stikkontakt ved at trække i stikket. Tag ikke mikrobølgeovnen i brug igen, før den er blevet repareret af en dertil uddannet person.
- **ADVARSEL!** Det er farligt for ikke-uddannede personer at udføre service- eller reparationsarbejde, der kræver, at der fjernes en afskærmning, der beskytter mod stråler fra mikrobølgeenergien.
- Du må aldrig selv foretage ændringer på mikrobølgeovnen eller selv forsøge at åbne og/eller reparere apparatets dele. Få kun mikrobølgeovnen og kablet repareret på et kvalificeret specialværksted, eller kontakt serviceafdelingen, så du undgår farlige situationer.
- Indvendige afskærmninger eller foliet på vinduets inderside må aldrig fjernes, da dette kan udsætte brugeren for mikrobølgestråling.
- Brug kun reserve- og tilbehørsdele, der er godkendt eller leveret af os.
- Brug ikke mikrobølgeovnen i fugtige rum, da dette kan medføre elektrisk stød.
- Dyp ikke mikrobølgeovnen i vand eller andre væsker, og hold ikke mikrobølgeovnen ind under rindende vand.

SILVERCREST®

- Beskyt mikrobølgeovnen mod dryp og stænk. Undgå kontakt med vand eller andre væsker. Hold apparatet, kablet og strømstikket på afstand af håndvaske, køkkenvaske eller lignende. Hvis der er trængt væske ind i apparatet, skal stikket straks trækkes ud af den jordede stikkontakt. Få apparatet kontrolleret på et kvalificeret specialværksted.
- Træk stikket ud af stikkontakten
 - når du rengør eller vedligeholder apparatet
 - når du pakker apparatet ud eller væk
 - når apparatet er blevet fugtigt eller vådt
 - når du ikke længere bruger apparatet
 - ved manglende opsyn
 - i tordenvejr.
- Rør aldrig ved apparatet eller kablet med våde hænder.



BEMÆRK!

MULIGE TINGSSKADER!

Fare for skader på apparatet, hvis det står forkert.

- Stil mikrobølgeovnen på en jævn, stabil flade, som kan bære dens egen vægt samt den maksimale vægt af den mad, der skal tilberedes i ovnen.
- Brug kun apparatet indendørs.
- Udsæt ikke apparatet for ekstreme betingelser. Undgå følgende:
 - for høj luftfugtighed eller fugt
 - meget høje og meget lave temperaturer
 - direkte sollys
 - åben ild.
- Placer ikke mikrobølgeovnen i nærheden af varme kilder. Kemiske tilsætningsstoffer i behandlede bordoverflader kan angribe materialet på apparatets fødder og efterlade rester på bordoverfladen.
- Stil apparatet på et underlag, der ikke er varmfølsomt.

3.2. Undgå brandfare



FARE! **Eksplodingsfare!**

Vand-/olieblandinger kan antændes eller endog eksplodere.

- Opvarm ikke blandinger af vand med olie eller fedt i mikrobølgeovnen.
- Optø ikke dybfrosset fedt eller olie i mikrobølgeovnen.



ADVARSEL! **Brandfare!**

Der er fare for brand, hvis apparatet håndteres forkert.

- Stil ikke ting oven på mikrobølgeovnen. Overhold en afstand på 30 cm foroven, 0 cm bagud og 5 cm til begge sider, så apparatet ventileres tilstrækkeligt (se **fig. D**). Minimumsafstanden fra gulvet skal være 85 cm.
- Undlad at tildække eller tilstoppe åbningerne på apparatet.
- Fjern ikke fødderne.
- Mikrobølgeovnen er beregnet til at stå frit. Brug ikke mikrobølgeovnen i et indbygningsskab eller i andre former for skabe.
- Lad aldrig apparatet være uden opsyn, mens det er i brug.
- Brug ikke mikrobølgeovnen sammen med en ekstern timer eller med et separat fjernbetjeningsystem.
- Hold altid mikrobølgeovnen under opsyn ved opvarmning eller tilberedning af mad i brændbare materialer som plast- eller papbakker.
- Brug udelukkende apparatet til opvarmning af dertil egnede fødevarer i egnede beholdere og egnet service.
- Tør ikke brændbare ting i apparatet (mad eller tøj, varmpuder, hjemmesko, svampe, fugtige klude og lignende). Det kan medføre kvæstelser, antændelse eller brand.
- Tilbered ikke retter med alkohol i apparatet.
- Brug ikke apparatet til fritering eller til opvarmning af olie.

- I tilfælde af røgudvikling skal apparatet slukkes eller stikket skal trækkes ud. Åbn ikke frontlågen, så eventuelt opståede flammer slukkes pga. iltmangel.
- Hvis du bemærker gnister eller glimt, skal du trykke på knappen stop  med det samme og trække stikket ud. Kontrollér, om der er metalting i eller på levedsmidlerne eller servicet.
- Anvend udelukkende gængse popcornpakker, der er beregnet til at kommes i mikrobølgeovnen.
- Overskrid aldrig de tider, der angives af producenten.
- Opbevar ikke fødevarer eller andre ting i mikrobølgeovnens ovnrum.

3.3. Særlige sikkerhedsanvisninger ved anvendelse af mikrobølgeovne

- Opvarm aldrig mad eller væsker i tætsluttende beholdere! Disse kan eksplodere i apparatet eller forvolde kvæstelser, når ovnlågen åbnes. Fjern altid låget på tætsluttende beholdere, som f.eks. sutteflasker.
- Mad, der tilberedes i mikrobølgeovnen, opvarmes muligvis uregelmæssigt. Kontrollér temperaturen på den opvarmede mad, før du spiser den. Omrør, eller ryst babymad og sutteflasker, før du kontrollerer temperaturen, for at undgå forbrændinger.
- Opvarm ikke æg med skal eller hele hårdkogte æg i mikrobølgeovnen, da de kan eksplodere under tilberedningen, også efter at de er taget ud af mikrobølgeovnen. Opvarm kun æg i særlig mikrobølgeovnservice, der er beregnet til formålet.
- Snit fødevarer med lukket skind som f.eks. tomater, pølser, auberginer eller lignende lidt inden tilberedningen for at undgå, at de revner.
- Der kommer varm damp ud, når beholdere (f.eks. popcornposer, dåser) åbnes. Hold altid åbningen væk fra kroppen, når de åbnes.
- Der kommer varm damp ud, når frontlågen åbnes. Hold afstand.
- Overfladerne på mikrobølgeovnen, tilbehørsdelene samt servicet bliver meget varme under tilberedningen. Anvend ovnhandsker.

Lad delene køle af inden rengøring.



BEMÆRK!

Mulige tingsskader!

Fare for skader på apparatet, hvis det håndteres forkert

- Brug aldrig apparatet uden en roterende drejetallerken og aldrig uden fødevarer i ovnrummet.
- Anvend kun det vedlagte tilbehør, eller det tilbehør, der er beskrevet som egnet i denne brugsanvisning.
- Kom aldrig service med metalornamenter eller metalservice i mikrobølgeovnen, da dette kan medføre skader på apparatet og/eller servicet på grund af gnister.
- Brug mikrobølgeegnet service. Ved indkøb af service skal du holde øje med mærkninger som "egnet til mikrobølgeovn" eller "til mikrobølgeovn".
- Bevæg ikke apparatet under brugen.

3.4. Sikkerhedsanvisninger for opvarmning af væsker



FORSIGTIG!

Fare for kvæstelser!

Der er fare for kvæstelser på grund af forbrændinger.

- Når væsker opvarmes i en mikrobølgeovn, kan der opstå en såkaldt forsinket kogning, dvs. at væsken allerede har nået kogetemperaturen, uden at der ses de dampbobler, der er typiske for kogepunktet. Væsken kan så pludselig koge op ved rystelser, f.eks. når maden tages ud. Væsken kan med et sprøjte ud, derfor er det yderst vigtigt at være forsigtig under håndteringen af beholderen.
- Brug ingen høje, smalle beholdere.
- Placer en stang af glas eller keramik i beholderen under opvarmningen. Dermed hindres det, at væsken koger op med forsinkelse. Vent et øjeblik efter opvarmningen, prik forsigtigt med fingeren på beholderen, og rør om i væsken, før du tager beholderen ud af ovnrummet.

3.5. Rengøring og vedligeholdelse af apparatet

- Bruges rengøringsmidlerne forkert på apparatet, kan dette medføre beskadigelse af overfladerne. Anvend ikke aggressive, kemiske rengøringsmidler, skuremidler eller hårde svampe til rengøringen.
- Rengør ikke apparatet med en damprensers. Damp kan trænge ind i apparatet og beskadige elektronikken samt overfladerne. Hvis mikrobølgeovnen er snavset, kan det ødelægge overfladen. Dette reducerer levetiden og kan medføre farlige situationer.
- Rengør apparatet regelmæssigt, og fjern madrester.
- Følg rengøringsanvisningerne under rengøringen af ovnrummet samt tilstødende dele, læs den fuldstændige brugsanvisningskapitel "13. Rengøring og pleje".

4. Beskrivelse af dele

Se fig. A

- 1) Mica-afskærmning til magnetron (MÅ IKKE FJERNES!)
- 2) Kabel med stik (på bagsiden, ikke vist)
- 3) Display
- 4) Betjeningspanel
- 5) Roterende drejetallerken
- 6) Ring med hjul
- 7) Drivkobling
- 8) Ovnrum
- 9) Lukkemekanisme til låge
- 10) Håndtag til frontlågen
- 11) Frontlåge med vindue

Se fig. B

- 12) Knap timer/ur 
- 13) Knap start 
- 14) Drejeknap
- 15) Knap stop 
- 16) Knap mikrobølgeovn 
- 17) Knap optøning 

5. Leveringsomfang



FARE!

Kvælningsfare!

Der er kvælningsfare ved indtagelse eller indånding af små dele eller emballagefilm.

- Opbevar emballagefilmen utilgængeligt for børn.
 - Lad ikke børn lege med emballagen.
- ▶ Pak produktet ud af emballagen, og fjern al emballage.
 - ▶ Kontrollér, at der ikke mangler noget i pakken, og at pakken er ubeskadiget. Giv vores serviceafdeling besked senest 14 dage efter købet, hvis der mangler noget.

I den pakke, som du har købt, skal du have modtaget følgende:

- Mikrobølgeovn
- Roterende drejetallerken
- Ring med hjul
- Drivkobling
- Kort vejledning
- Den fuldstændige brugsanvisning kan downloades under www.lidl-service.com

6. Inden første brug

- ▶ Sørg for, at emballage og beskyttelsesfolier er fjernet fra apparatet.



BEMÆRK!

Mulige tingskader!

Der kan opstå skader på apparatet, hvis apparatet håndteres forkert

- Fjern aldrig Mica-afskærmningen (1) i ovnrummet (8).

Den er ikke en del af emballagen, men beskytter magnetronen.

6.1. Opstilling af apparatet

- ▶ Opstil ikke mikrobølgeovnen:
 - i nærheden af varmekilder
 - i nærheden af radio- eller TV-apparater
 - i nærheden af brændbare materialer
 - på et sted med høj luftfugtighed eller et sted, hvor der opstår fugt.

- ▶ For at skabe tilstrækkelig stor udluftning skal de afstande, der er vist i **fig. D**, overholdes. Afstandsholderen på apparatets bagside skal berøre væggen. Dermed er afstanden korrekt ved opstillingen af mikrobølgeovnen.
- ▶ Fødderne må ikke fjernes.
- ▶ Tilslut mikrobølgeovnen til en jordet stikkontakt, som er nem at nå og altid er frit tilgængelig.

6.2. Første rengøring af mikrobølgeovnen

- ▶ Træk i lågens håndtag (10) for at åbne frontlågen (11).
- ▶ Tør ovnrummet (8) og indersiden af vinduet (11) af med en let fugtig, blød klud for at fjerne støvresten fra emballagen og eventuelle rester fra produktionen, inden apparatet bruges første gang. Sørg for, at der ikke trænger væske ind i mikrobølgeovnen, og tør derefter fladerne helt af.
- ▶ Rengør den roterende drejetallerken (5) og ringen med hjul (6) i varmt vand med en smule opvaskemiddel, og tør delene helt af.

6.3. Isætning af den roterende drejetallerken

- ▶ Tag ikke mikrobølgeovnen i brug, uden at den roterende drejetallerken (5) er sat korrekt i.
- ▶ Kontrollér, om drivkoblingen (7) sidder korrekt i udsparringen i ovnrummets bund, og at dens medbringere ligger plant på bunden. Drej evt. drivkoblingen (7), indtil den synker ned i den korrekte position.
- ▶ Sæt ringen med hjul (6) i fordybningen i ovnrummet (8), og læg derefter den roterende drejetallerken (5) midt på drivkoblingen (7) (se **fig. C**), så udsparringerne på den roterende drejetallerken (5) ligger mellem drivkoblingens (7) medbringere.

7. Betjening



FARE!

Fare for kvæstelser!

Mikrobølgestråling kan trænge ud af apparatet, hvis dette er beskadiget. Et beskadiget kabel kan forårsage elektrisk stød.

- Mikrobølgeovnen må aldrig bruges, hvis der er skader på kabinettet, afskærmningerne, frontlågen (11) eller lågens lås (9). Træk omgående strømkablet (2) ud af den jordede stikkontakt ved at tage fat i stikket.
- Brug ikke mikrobølgeovnen, hvis ting sidder klemt fast i frontlågen (11), eller hvis frontlågen (11) ikke kan lukke rigtigt til.
- Hvis der foreligger en skade, må du ikke tage mikrobølgeovnen i brug, men skal kontakte serviceafdelingen.



BEMÆRK!

Mulige tingsskader!

Der kan opstå skader på apparatet, hvis apparatet håndteres forkert

- Din mikrobølgeovn er kun egnet til privat brug. Mikrobølgeovnen må ikke anvendes i det fri.
- Brug aldrig apparatet uden den roterende drejetallerken (5) og aldrig uden fødevarer i ovnrummet (8).

- ▶ Tilberedning af fødevarer:
Fjerkræ- og svinekød, fars samt alle typer fisk egner sig til tilberedning i mikrobølgeovnen. Oksekød og kødprodukter af vildt bliver derimod hurtigt sejt i mikrobølgeovnen og er derfor ikke egnet.
Ved tilberedningen af grøntsager, kød og fisk bør fødevarerne skæres i lige store stykker.
- ▶ Træk i lågens håndtag (10) for at åbne frontlågen (11).
- ▶ Placer fødevarerne i en beholder, der egner sig til en mikrobølgeovn, midt på den roterende drejetallerken (5).
- ▶ Tildæk madvarerne med et materiale, der er egnet til mikrobølgeovn, under madlavnings- eller tilberedningsprocessen. Sprøjt undgå, hvis maden dækkes til. Desuden vil maden blive tilberedt mere regelmæssigt.
- ▶ Luk frontlågen (11), så denne går hørbart i indgreb.

7.1. Udførelse af indstillinger



FORSIGTIG!

Fare for kvæstelser!

Da madvarerne og beholderne kan blive meget varme, er der fare for skoldning.

- Brug grydelapper eller varmebestandige handsker, når du tager maden ud af ovnen (8).



Der kan dannes kondensvand på indersiderne og frontlågen (11). Dette er normalt under tilberedningen og er ikke en fejlfunktion. Hvis der dannes kondensvand, skal du fjerne det med en blød klud.

- ▶ Tryk på knappen mikrobølgeovn  (16) én gang, og drej drejeknappen (14) for at indstille effekttrinnet.

Tryk på knappen mikrobølgeovn  (16) én eller flere gange for at vælge et effekttrin i overensstemmelse med følgende tabel:

Knap mikrobølgeovn  (16)	Tilberedningsprogram	Effekt i watt	Anvendelseksemples
1 tryk	P100	700	Hurtig opvarmning, opvarmning af drikkevarer, kogning af vand, tilberedning af grøntsager
2 tryk	P80	560	Tilberedning af ris, farsretter, kylling
3 tryk	P50	350	Langsom tilberedning, tilberedning af fisk, supper
4 tryk	P30	210	Optøning, smeltning af smør
5 tryk	P10	70	Varmholdning, let optøning af is

- ▶ Bekræft det ønskede effektttrin med et tryk på knappen start  (13).
- ▶ Drej på drejeknappen (14) for at indstille den ønskede tilberedningstid i minutter og sekunder (**0:00**).

Den længste tilberedningstid er 95 minutter.

- ▶ Tryk på knappen start  (13) for at starte programmet.

7.2. Tilberedningstabel

Tilberedningstabel/eksempler			
Tilberedningsprogram	Vægt	Tilberedningstid	Anvendelseksemples
P10	100 g	0:30	Let optøning af is
	200 g	1:00	
	300 g	1:30	
P30	200 g	6:00	Optøning af grøntsager (f.eks. broccoli)
	400 g	11:00	
	600 g	15:00	

Tilberedningstabel/eksempler			
Tilberedningsprogram	Vægt	Tilberedningstid	Anvendelseseksempler
P50	200 g	7:30	Opvarmning af fiskeret (afkølet)
	300 g	8:00	
	400 g	9:30	
P80	200 g	4:00	Opvarmning af grøntsager (afkølet)
	300 g	6:00	
	400 g	8:30	
P80	500 g	18:00	Tilberedning af farsbrød
P80	500 g	25:00	Tilberedning af gullasch af svinekød (i sovs)
P100	150 g	5:00	Tilberedning af kartofler
	300 g	8:00	
	450 g	13:00	
P100	300 ml	2:30	Opvarmning af mælk (afkølet)
	600 ml	4:30	
	900 ml	7:00	

- ▶ Hvis maden ikke er tilstrækkeligt tilberedt/opvarmet, når tiden er udløbet, skal du genstarte programmet. Brug her det effekttrin, der er angivet i tabellen, i nogle minutter, for at tilberede/opvarme maden fuldstændigt.

7.3. Optøningsprogram

7.3.1. Optøning efter vægt

Du kan indstille optøningsprogrammet ud fra vægten på fødevareren. Der kan indstilles en vægt fra 100 g til 2000 g.

- ▶ Tryk på knappen optøning  (17) for at vælge optøningsfunktionen efter vægt.

dEF1 ses på displayet (3).

- ▶ Drej drejeknappen (14) for at indstille vægten på fødevareren.
- ▶ Tryk på knappen start  (13) for at starte programmet.

Når halvdelen af tiden er gået, høres der to korte signallyde.

SILVERCREST®

- ▶ Åbn frontlågen (11). Vend maden om, eller rør rundt i den, så maden tør ensartet op.
- ▶ Luk derefter igen frontlågen (11). Tryk igen på knappen start  (13), så programmet fortsætter.
- ▶ Hvis maden ikke er tøet helt op, når tiden er udløbet, skal du genstarte programmet. Brug her effektrin **P30** i nogle minutter for at få maden tøet helt op.

7.3.2. Optøning efter tid

Du kan indstille den ønskede tid for optøningsprogrammet.

- ▶ Tryk på knappen optøning  (17) to gange for at vælge optøningsfunktionen efter tid.



dEF2 ses på displayet (3).

- ▶ Drej på drejeknappen (14) for at indstille den ønskede optøningstid i minutter og sekunder (**0:00**).

Den længste optøningstid er 95 minutter.



Nedenfor ses den omtrentlige optøningstid for forskellige vægtmængder:

Madens vægt	Tid
100 g	4:44 minutter
600 g	30:04 minutter
1000 g	50:20 minutter
1500 g	75:40 minutter
2000 g	95:00 minutter

- ▶ Tryk på knappen start  (13) for at starte programmet.
- ▶ Åbn evt. frontlågen (11), når halvdelen af tiden er gået. Vend maden om, eller rør rundt i den, så maden tør ensartet op.
- ▶ Luk derefter igen frontlågen (11). Tryk igen på knappen start  (13), så programmet fortsætter.
- ▶ Hvis maden ikke er tøet helt op, når tiden er udløbet, skal du genstarte programmet. Brug her effektrin **P30** i nogle minutter for at få maden tøet helt op.

7.4. Afbrydelse af programmet

Hvis du f.eks. vil vende maden eller røre rundt i maden, når halvdelen af tilberedningstiden er gået, skal det kørende tilberedningsprogram afbrydes.

- ▶ Åbn frontlågen (11), eller tryk på knappen stop  (15) for at afbryde programmet. Den resterende tid vises fortsat på displayet (3).
- ▶ Når du har lukket frontlågen (11) igen, skal du trykke på knappen start  (13) for at fortsætte tilberedningen.
- ▶ Tryk to gange på knappen stop  (15) for at afbryde programmet før tiden.

7.5. Displaysymbol

- ▶ Tryk på knappen mikrobølgeovn  (16), mens programmet er i gang. Mikrobølgeovns effekt ses i ca. 3 sekunder på displayet (3).

Dette fungerer ikke, hvis der er indstillet et automatisk eller et optøningsprogram.

- ▶ Tryk på knappen timer/ur  (12), mens programmet er i gang. Det aktuelle klokkeslæt ses i ca. 3 sekunder på displayet (3).

8. Rengøring og pleje



Du finder informationer om rengøring og vedligeholdelse af apparatet i den udførlige brugsanvisning.

9. Bortskaffelse

Emballage

Apparatet er pakket ind i en emballage for at beskytte det mod transportskader. Emballagen er lavet af råstoffer og kan således genbruges eller tilbageføres råstofkredsløbet.



Apparat

Udtjente apparater må ikke bortskaffes som husholdningsaffald.

Ifølge direktiv 2012/19/EU skal affald af elektrisk og elektronisk udstyr indleveres til korrekt bortskaffelse.



Derved genanvendes de materialer, der er indeholdt i apparatet, og forurening af miljøet undgås.

- ▶ Aflever det udtjente apparat på et indsamlingssted for affald af elektrisk og elektronisk udstyr eller på en genbrugsstation.
- ▶ Du kan få yderligere oplysninger hos dit lokale renovationselskab eller din kommunale forvaltning.

10. Service



Service Danmark

☎ +45 32 722413

🕒 mandag - fredag: 09.00-17.00

Brug venligst kontakformularen nedenfor: www.mlap.info/contact

IAN 379524/379531/379537_2110

10.1. Leverandør/producent/importør

Du bedes være opmærksom på, at den følgende adresse ikke er en returadresse. Kontakt først den ovennævnte serviceafdeling.

MLAP GmbH

Meitnerstr. 9

70563 Stuttgart

Tyskland

Indice dei contenuti

1.	Introduzione	204
1.1.	Informazioni relative alle presenti istruzioni brevi.....	204
1.2.	Spiegazione dei simboli	204
2.	Utilizzo conforme	207
3.	Indicazioni di sicurezza.....	207
3.1.	Posizionamento e collegamento del forno a microonde	208
3.2.	Misure di prevenzione antincendio	211
3.3.	Indicazioni di sicurezza specifiche per i forni a microonde.....	213
3.4.	Indicazioni di sicurezza relative al riscaldamento di liquidi	214
3.5.	Pulizia e cura dell'apparecchio.....	214
4.	Descrizione dei componenti	215
5.	Contenuto della confezione	216
6.	Prima del primo utilizzo.....	216
6.1.	Posizionamento dell'apparecchio.....	217
6.2.	Prima pulizia dell'apparecchio.....	217
6.3.	Inserimento del piatto girevole in vetro	217
7.	Funzionamento	218
7.1.	Eeguire le impostazioni	219
7.2.	Tabella dei tempi di cottura	220
7.3.	Programma di scongelamento	221
7.4.	Interruzione del programma.....	222
7.5.	Indicazioni sul display.....	223
8.	Pulizia e manutenzione	223
9.	Smaltimento.....	223
10.	Assistenza	224
10.1.	Fornitore/produttore/importatore.....	224

1. Introduzione

1.1. Informazioni relative alle presenti istruzioni brevi



Il presente documento è una versione cartacea breve delle istruzioni per l'uso complete. Scansionando il codice QR si viene indirizzati direttamente alla pagina di assistenza Lidl (www.lidl-service.com) dove, inserendo il codice articolo IAN 379524/379531/379537_2110, si possono leggere e scaricare le istruzioni per l'uso complete.

AVVERTENZA! Osservare le istruzioni per l'uso complete e le indicazioni di sicurezza per evitare danni a persone e cose. Le istruzioni brevi e le istruzioni per l'uso complete sono parte integrante del prodotto. Prima di utilizzare il prodotto, familiarizzare con tutte le indicazioni d'uso e di sicurezza. Conservare le istruzioni e, in caso di cessione del prodotto a terzi, consegnare tutta la relativa documentazione.

1.2. Spiegazione dei simboli



PERICOLO!

Avvertenza: pericolo immediato di morte!

- Seguire le istruzioni per evitare situazioni che causano la morte o lesioni gravi.



PERICOLO!

Pericolo di scosse elettriche!

- Seguire le istruzioni per evitare situazioni che causano la morte o lesioni gravi.



AVVERTENZA!

Possibile pericolo di morte e/o di lesioni gravi irreversibili!

- Seguire le istruzioni per evitare situazioni che possono causare la morte o lesioni gravi.



ATTENZIONE!

Possibili lesioni di media e/o lieve entità!

- Seguire le istruzioni per evitare situazioni che possono causare lesioni di lieve entità.



Pericolo causato da materiali a rischio di esplosione!



AVVISO!

Seguire le indicazioni al fine di evitare danni materiali!



Ulteriori informazioni sull'uso dell'apparecchio!



Attenersi alle indicazioni contenute nelle istruzioni per l'uso!



Istruzioni operative da seguire per evitare pericoli



Punto elenco / informazioni relative a eventi che si possono verificare durante l'uso



Istruzioni operative da seguire



Marchio CE

I prodotti contrassegnati da questo simbolo soddisfano i requisiti delle direttive UE (vedere il capitolo "Informazioni sulla conformità").



Sicurezza verificata

I prodotti contrassegnati da questo simbolo soddisfano i requisiti della legge tedesca sulla sicurezza dei prodotti.



Simbolo della corrente alternata



Simbolo usato nell'UE per indicare materiali a contatto con gli alimenti, quali ad esempio imballaggi o superfici di apparecchi



Etichettatura dei materiali di imballaggio per la separazione dei rifiuti

Contrassegno con abbreviazioni (a) e numeri (b) con il seguente significato: 1-7: plastiche/20-22: carta e cartone/80-98: materiali compositi



Smaltire l'imballaggio nel rispetto dell'ambiente (vedere il capitolo "Smaltimento")



Il simbolo "Triman" informa il consumatore che il prodotto è riciclabile e soggetto a un sistema esteso di responsabilità del produttore e a disposizioni di smistamento applicabili in Francia.



Smaltire l'imballaggio nel rispetto dell'ambiente (vedere il capitolo "Smaltimento")



Smaltire l'apparecchio nel rispetto dell'ambiente (vedere il capitolo "Smaltimento")



Il piatto girevole in vetro è adatto al lavaggio in lavastoviglie.



Gli imballaggi contrassegnati con questo simbolo sono prodotti in modo particolarmente rispettoso delle risorse e dell'ambiente.



Programma automatico A-1 Riscaldamento



Programma automatico A-2 Verdura



Programma automatico A-3 Pesce



Programma automatico A-4 Carne



Programma automatico A-5 Pasta



Programma automatico A-6 Patate



Programma automatico A-7 Pizza



Programma automatico A-8 Zuppa



Programma di scongelamento def1 – Scongelamento in base al peso



Programma di scongelamento def2 – Scongelamento in base al tempo



I numeri tra parentesi riportati nel testo dietro ai rispettivi componenti dell'apparecchio rimandano alla figura al capitolo "4. Descrizione dei componenti" a pagina 215.

2. Utilizzo conforme

Il forno a microonde deve essere utilizzato soltanto per scaldare alimenti idonei all'interno di recipienti di cottura e stoviglie adeguati.

L'apparecchio non deve essere utilizzato all'aperto!

L'apparecchio è destinato all'utilizzo domestico o similare, ad esempio:

- nelle cucine allestite per i collaboratori di negozi, uffici e altri ambienti professionali;
- in tenute agricole;
- da parte dei clienti di hotel, motel e altre strutture ricettive;
- in bed & breakfast.

In caso di uso commerciale o per scopi diversi da quelli sopra descritti, il produttore non si assume alcuna responsabilità per eventuali danni.

- L'utilizzo non conforme comporta il decadimento della garanzia.
- Attenersi a tutte le informazioni fornite in queste istruzioni per l'uso, in particolare alle indicazioni di sicurezza. Qualsiasi altro uso è considerato non conforme e può provocare danni a persone o cose.

3. Indicazioni di sicurezza

IMPORTANTI ISTRUZIONI DI SICUREZZA: LEGGERLE ATTENTAMENTE E CONSERVARLE PER OGNI FUTURA CONSULTAZIONE!



AVVERTENZA!

Pericolo di lesioni!

Sussiste il pericolo di lesioni per bambini e persone con ridotte capacità fisiche, sensoriali o intellettive (ad esempio persone parzialmente disabili, anziani con capacità fisiche o intellettive ridotte) o con carenza di esperienza e di conoscenze (ad esempio bambini grandi).

- Tenere l'apparecchio e gli accessori fuori dalla portata dei bambini.

- Questo apparecchio può essere utilizzato a partire da un'età di 8 anni e anche da persone con capacità fisiche, sensoriali o intellettive ridotte o con carenza di esperienza e/o di conoscenze, a condizione che siano sorvegliate o istruite circa l'utilizzo sicuro dell'apparecchio e che abbiano compreso i pericoli che ne derivano.
- I bambini non devono giocare con l'apparecchio.
- I bambini non possono eseguire la pulizia e la manutenzione a cura dell'utilizzatore senza essere sorvegliati.
- Tenere l'apparecchio e il cavo di alimentazione elettrica fuori dalla portata dei bambini di età inferiore a 8 anni.



PERICOLO!

Pericolo di lesioni!

Pericolo di soffocamento in caso di ingestione o inalazione di componenti piccoli o pellicole dell'imballaggio.

- Tenere tutti i materiali di imballaggio utilizzati (sacchetti, pezzi di polistirolo ecc.) fuori dalla portata dei bambini.
- Non lasciare che i bambini giochino con il materiale di imballaggio.

3.1. Posizionamento e collegamento del forno a microonde



AVVERTENZA!

Pericolo di scosse elettriche!

Pericolo di scossa elettrica dovuto alla presenza di componenti sotto tensione.

- Prima del primo utilizzo e dopo ogni uso, verificare che il forno a microonde e il cavo di alimentazione non siano danneggiati.
- Non mettere in funzione il forno a microonde in presenza di danni evidenti all'apparecchio stesso o al cavo di alimentazione.
- Assicurarsi che il cavo di alimentazione non sia danneggiato e che non passi sotto il forno a microonde, su superfici calde o spigoli vivi.

- Srotolare completamente il cavo di alimentazione.
- Non piegare o schiacciare il cavo di alimentazione.
- Nel caso si riscontrino danni dovuti al trasporto, rivolgersi immediatamente al servizio di assistenza.
- Collegare il forno a microonde esclusivamente a una presa installata, messa a terra e protetta a regola d'arte. La tensione di rete deve corrispondere a quella indicata nei dati tecnici dell'apparecchio: 230 V~, 50 Hz.
- La presa deve essere liberamente accessibile per consentire di scollegare rapidamente il forno a microonde dalla rete elettrica in caso di emergenza.



AVVERTENZA!

Pericolo di lesioni!

Pericolo di lesioni causate dall'emissione di radiazioni a microonde.

In caso di danni all'apparecchio potrebbe verificarsi una fuoriuscita di radiazioni a microonde. Un cavo di alimentazione danneggiato può causare scosse elettriche.

- Non utilizzare per nessun motivo il forno a microonde se l'involucro, i rivestimenti, lo sportello, le guarnizioni o il meccanismo di chiusura dello sportello risultano danneggiati. In tal caso, staccare immediatamente il cavo di alimentazione dalla presa elettrica con messa a terra. Non mettere in funzione il forno a microonde finché non sarà stato riparato da un tecnico qualificato.
- **AVVERTENZA!** Eseguire qualsiasi lavoro di manutenzione o di riparazione che richieda la rimozione di un rivestimento protettivo è pericoloso per chiunque tranne che per il personale qualificato. Tali rivestimenti garantiscono infatti la protezione dalle radiazioni a microonde.
- Non apportare in nessun caso modifiche all'apparecchio e non tentare mai di aprire e/o riparare autonomamente un componente dell'apparecchio. Per evitare situazioni pericolose, affidare le riparazioni del forno a microonde e del cavo di alimentazione esclusivamente a un centro specializzato oppure rivolgersi al ser-

vizio di assistenza.

- Non rimuovere i rivestimenti del vano del forno a microonde o la pellicola interna della finestrella per evitare che fuoriescano radiazioni a microonde.
- Utilizzare esclusivamente pezzi di ricambio e accessori forniti o approvati da noi.
- Non utilizzare il forno a microonde in locali umidi poiché potrebbe causare una scossa elettrica.
- Non immergere il forno a microonde in acqua o altri liquidi e non tenerlo sotto acqua corrente.
- Proteggere il forno a microonde da gocce o spruzzi d'acqua. Evitare il contatto con acqua o altri liquidi. Tenere l'apparecchio, il cavo di alimentazione e la spina di alimentazione lontani da lavandini, lavabi e simili. Qualora nell'apparecchio sia penetrato del liquido, staccare immediatamente la spina dalla presa con messa a terra. Fare controllare l'apparecchio da un centro di riparazione specializzato.
- Scollegare la spina di alimentazione dalla presa elettrica
 - quando l'apparecchio viene sottoposto a pulizia o manutenzione,
 - quando si monta o smonta l'apparecchio,
 - quando l'apparecchio è umido o bagnato,
 - quando non si utilizza più l'apparecchio,
 - quando l'apparecchio è incustodito,
 - in caso di temporale.
- Non toccare mai l'apparecchio o il cavo di alimentazione con le mani bagnate.



AVVISO!

POSSIBILI DANNI MATERIALI!

Un posizionamento scorretto può causare danni all'apparecchio.

- Posizionare il forno a microonde su una superficie piana e stabi-

le in grado di sostenere il peso dell'apparecchio insieme al peso massimo degli alimenti in esso contenuti.

- Utilizzare l'apparecchio solo in ambienti chiusi.
- Non esporre l'apparecchio a condizioni estreme. Occorre evitare:
 - elevata umidità dell'aria o presenza di liquidi,
 - temperature estremamente alte o basse,
 - raggi diretti del sole,
 - fiamme libere.

- Non posizionare il forno a microonde vicino a fonti di calore.

Gli additivi chimici dei rivestimenti dei mobili possono intaccare il materiale dei piedini dell'apparecchio, che quindi possono lasciare residui sul mobile.

- Posizionare l'apparecchio su una base insensibile al calore.

3.2. Misure di prevenzione antincendio



PERICOLO!

Pericolo di esplosione!

Le miscele di acqua e olio possono infiammarsi o addirittura esplodere.

- Non scaldare nel forno a microonde miscele di acqua e olio o grasso.
- Non scongelare grasso o olio all'interno del forno a microonde.



AVVERTENZA!

Pericolo d'incendio!

Pericolo d'incendio in caso di utilizzo improprio dell'apparecchio.

- Non posizionare alcun oggetto sopra il forno a microonde. Per assicurare un'aerazione sufficiente, è necessario mantenere una distanza di 30 cm verso l'alto, di 0 cm sul retro e di 5 cm sui lati (vedere la **fig. D**). Si consiglia di posizionare l'apparecchio a una distanza dal pavimento di almeno 85 cm.
- Non coprire né ostruire le aperture dell'apparecchio.

SILVERCREST®

- Non rimuovere i piedini di appoggio.
- Il forno a microonde è un apparecchio indipendente. Non utilizzare l'apparecchio all'interno di un mobile a incasso o di un armadio.
- Non lasciare mai l'apparecchio incustodito durante il funzionamento.
- Non utilizzare il forno a microonde con un timer esterno o con un sistema di controllo a distanza separato.
- Non lasciare mai incustodito il forno a microonde quando viene utilizzato per scaldare o cuocere alimenti all'interno di contenitori infiammabili, ad esempio recipienti di plastica o carta.
- Utilizzare l'apparecchio soltanto per riscaldare alimenti idonei all'interno di recipienti e stoviglie adeguati.
- Non utilizzare il forno a microonde per riscaldare o asciugare oggetti infiammabili (alimenti, capi d'abbigliamento, cuscini riscaldanti, pantofole, spugne, stracci bagnati e simili), poiché potrebbe provocare ferite, infiammazioni o incendi.
- Non utilizzare l'apparecchio per preparare pietanze contenenti alcool.
- Non utilizzare il forno a microonde per friggere o scaldare olio.
- In caso di emissione di fumo, spegnere l'apparecchio o staccare la spina dalla presa elettrica e tenere lo sportello dell'apparecchio chiuso al fine di soffocare eventuali fiamme.
- Se si notano scintille o archi elettrici, premere immediatamente il pulsante di arresto  e staccare la spina dalla presa elettrica. Controllare se vi sono oggetti metallici negli alimenti o sulle stoviglie.
- Utilizzare esclusivamente le confezioni di popcorn reperibili in commercio, idonee alla preparazione di popcorn nel forno a microonde.
- Non superare mai i tempi di cottura indicati dal produttore.
- Non conservare alimenti o altri oggetti all'interno del vano di cottura del microonde.

3.3. Indicazioni di sicurezza specifiche per i forni a microonde

- Non riscaldare pietanze o liquidi in contenitori sigillati! Questi potrebbero esplodere all'interno dell'apparecchio o causare lesioni all'apertura dello sportello. Togliere sempre coperchi o tappi dai contenitori che ne sono provvisti, ad esempio i biberon.
- Le pietanze preparate nel forno a microonde spesso non si riscaldano in modo uniforme. Prima di consumare le pietanze riscaldate nel forno a microonde, verificarne la temperatura. Per evitare scottature, gli alimenti per la prima infanzia e il contenuto dei biberon vanno sempre mescolati o agitati prima di controllarne la temperatura.
- Non riscaldare nel forno a microonde uova con il guscio o uova sode intere, in quanto potrebbero esplodere durante la preparazione o dopo essere state estratte dal vano di cottura. Riscaldare le uova esclusivamente all'interno di stoviglie appositamente concepite per il forno a microonde.
- Prima di cuocere alimenti con la buccia, come pomodori, salsicce, melanzane o simili, bucherellarli per evitare che scoppino.
- All'apertura dei contenitori di cottura (per es. buste di popcorn, scatolette) fuoriesce vapore molto caldo. Aprire tali contenitori tenendoli sempre lontano dal corpo.
- All'apertura dello sportello fuoriesce vapore molto caldo. Mantenersi a distanza.
- Durante la cottura le superfici del forno a microonde, gli accessori e le stoviglie si scaldano notevolmente. Utilizzare guanti da cucina. Prima della pulizia lasciare raffreddare i componenti.



AVVISO!

Possibili danni materiali!

Pericolo di danni all'apparecchio in caso di utilizzo improprio

- Non utilizzare mai l'apparecchio senza il piatto girevole in vetro o senza alimenti all'interno del vano di cottura.

- Utilizzare esclusivamente gli accessori forniti in dotazione oppure quelli descritti come idonei nelle presenti istruzioni per l'uso.
- Per la cottura o il riscaldamento a microonde non utilizzare mai stoviglie metalliche o con decorazioni metalliche poiché causano scintille che possono danneggiare l'apparecchio e/o le stoviglie stesse.
- Utilizzare stoviglie idonee al forno a microonde. Quando si acquistano le stoviglie, assicurarsi che presentino l'indicazione di idoneità all'uso in forno a microonde.
- Non spostare l'apparecchio durante il funzionamento.

3.4. Indicazioni di sicurezza relative al riscaldamento di liquidi



ATTENZIONE!

Pericolo di lesioni!

Pericolo di scottature.

- I liquidi riscaldati nel forno a microonde possono presentare una cosiddetta ebollizione ritardata, ossia possono raggiungere la temperatura di ebollizione senza che si formino le bolle di vapore. Se il recipiente viene scosso, ad esempio quando lo si estrae dal vano di cottura, il liquido inizia improvvisamente a bollire. Il liquido può schizzare all'esterno improvvisamente, maneggiare pertanto il contenitore con cautela.
- Non utilizzare recipienti alti e stretti.
- Prima di riscaldare un liquido, inserire nel recipiente una bacchetta di vetro o ceramica per evitarne l'ebollizione ritardata. Al termine del riscaldamento, prima di estrarre il recipiente dal vano di cottura attendere qualche secondo, picchiettare delicatamente il recipiente con le dita e mescolare il liquido.

3.5. Pulizia e cura dell'apparecchio

- L'uso improprio di detersivi sull'apparecchio può danneggiarne le superfici. Per la pulizia non utilizzare detersivi chimici aggressivi, detersivi abrasivi o spugne dure.

- Non pulire l'apparecchio con un pulitore a vapore. Il vapore potrebbe penetrare nell'apparecchio danneggiandone i componenti elettronici e le superfici.

La scarsa pulizia può rovinare le superfici del forno a microonde, diminuendone la durata; inoltre può causare situazioni di pericolo.





- Pulire periodicamente l'apparecchio e rimuovere tutti i residui di cibo.
- Per la pulizia del vano di cottura e delle parti adiacenti osservare le indicazioni relative alla pulizia riportate nelle istruzioni per l'uso complete al capitolo "13. Pulizia e manutenzione".

4. Descrizione dei componenti

Vedere la fig. A

- 1) Piastra di mica del magnetron (NON RIMUOVERLA!)
- 2) Cavo di alimentazione con spina (sul lato posteriore, non raffigurato)
- 3) Display
- 4) Pannello di comando
- 5) Piatto girevole in vetro
- 6) Anello girevole
- 7) Albero di trasmissione
- 8) Vano di cottura
- 9) Meccanismo di chiusura dello sportello
- 10) Maniglia
- 11) Sportello del vano di cottura con finestrella

Vedere la fig. B

- 12) Pulsante timer/orologio 
- 13) Pulsante di avvio 
- 14) Manopola di regolazione
- 15) Pulsante di arresto 
- 16) Pulsante microonde 
- 17) Pulsante di scongelamento 

5. Contenuto della confezione



PERICOLO!

Pericolo di soffocamento!

Pericolo di soffocamento in caso di ingestione o inalazione di componenti piccoli o pellicole dell'imballaggio.

- Tenere la pellicola dell'imballaggio fuori dalla portata dei bambini.
 - Non permettere ai bambini di giocare con il materiale d'imballaggio.
- ▶ Estrarre il prodotto dalla confezione e rimuovere tutto il materiale d'imballaggio.
- ▶ Verificare la completezza e l'integrità della confezione e comunicare al nostro servizio di assistenza l'eventuale incompletezza o danneggiamento della fornitura entro 14 giorni dall'acquisto.

La confezione acquistata include:

- Forno a microonde
- Piatto girevole in vetro
- Anello girevole
- Albero di trasmissione
- Istruzioni brevi
- Istruzioni per l'uso complete scaricabili alla pagina www.lidl-service.com

6. Prima del primo utilizzo

- ▶ Assicurarsi che tutti i materiali dell'imballaggio e le pellicole protettive siano stati rimossi dall'apparecchio e dalla parte interna dello sportello.



AVVISO!

Possibili danni materiali!

Possibile pericolo di danni all'apparecchio in caso di utilizzo improprio dello stesso

- Non rimuovere mai la piastra di mica (1) situata all'interno del vano di cottura (8). Non fa parte dell'imballaggio, bensì serve a proteggere il magnetron.

6.1. Posizionamento dell'apparecchio

- ▶ Non posizionare il forno a microonde:
 - in prossimità di fonti di calore,
 - nelle vicinanze di televisori o radio,
 - in prossimità di materiali infiammabili,
 - in un luogo bagnato o in cui l'umidità sia elevata.
- ▶ Per assicurare un'aerazione sufficiente, è necessario mantenere le distanze indicate nella **fig. D**. Il distanziatore sulla parte posteriore dell'apparecchio deve poggiare contro la parete per garantire la corretta distanza tra parete e forno a microonde al momento del posizionamento.
- ▶ I piedini di appoggio non devono essere rimossi.
- ▶ Collegare il forno a microonde a una presa con messa a terra ben raggiungibile e sempre accessibile.

6.2. Prima pulizia dell'apparecchio

- ▶ Aprire lo sportello (11) tirando la maniglia (10).
- ▶ Per rimuovere la polvere dell'imballaggio ed eventuali residui del processo di fabbricazione, prima di usare l'apparecchio per la prima volta pulire il vano di cottura (8) e la parte interna della finestrella (11) con un panno morbido leggermente inumidito. Prestare attenzione che all'interno del forno a microonde non penetrino liquidi, quindi asciugare accuratamente le superfici.
- ▶ Lavare il piatto girevole in vetro (5) e l'anello girevole (6) in acqua calda con una piccola quantità di detergente per stoviglie, quindi asciugare accuratamente i componenti.

6.3. Inserimento del piatto girevole in vetro

- ▶ Non mettere in funzione il forno a microonde senza prima aver inserito correttamente il piatto girevole in vetro (5).
- ▶ Verificare che l'albero di trasmissione (7) sia inserito correttamente nella rientranza nel fondo del vano di cottura e che le alette appoggino in piano sul fondo. Se necessario, ruotare l'albero di trasmissione (7) finché non scende nella posizione corretta.
- ▶ Inserire l'anello girevole (6) nell'incavo del vano di cottura (8), quindi posizionare il piatto girevole in vetro (5) sopra l'albero di trasmissione (7) in posizione centrata (vedere la **fig. C**), in modo che le barre del piatto girevole in vetro (5) poggino tra le alette dell'albero di trasmissione (7).

7. Funzionamento



PERICOLO!

Pericolo di lesioni!

In caso di danni all'apparecchio potrebbe verificarsi una fuoriuscita di radiazioni a microonde. Un cavo di alimentazione danneggiato può causare scosse elettriche.

- Non utilizzare per nessun motivo il forno a microonde se l'involucro, i rivestimenti, lo sportello (11) o il meccanismo di chiusura dello sportello (9) risultano danneggiati. In tal caso, staccare immediatamente la spina del cavo di alimentazione (2) dalla presa elettrica con messa a terra.
- Non usare il forno a microonde se vi sono oggetti incastrati nello sportello (11) o se lo sportello (11) non si chiude correttamente.
- In presenza di danni non mettere in funzione il forno a microonde e contattare il servizio di assistenza.



AVVISO!

Possibili danni materiali!

Possibile pericolo di danni all'apparecchio in caso di utilizzo improprio dello stesso

- Il forno a microonde è destinato esclusivamente all'uso privato. Non utilizzare il forno a microonde all'aperto.
 - Non utilizzare mai l'apparecchio senza il piatto girevole in vetro (5) o senza alimenti all'interno del vano di cottura (8).
- ▶ Preparazione delle pietanze:
Il forno a microonde è adatto per la preparazione di carne di pollo e di maiale, carne macinata e qualsiasi tipo di pesce. Per manzo e selvaggina è invece meno adatto poiché la carne s'indurisce velocemente.
Per cuocere verdure, carne e pesce preparare pezzi possibilmente uniformi.
- ▶ Aprire lo sportello (11) tirando la maniglia (10).
 - ▶ Collocare al centro del piatto girevole in vetro (5) un recipiente idoneo al forno a microonde contenente le pietanze.

- ▶ Durante il ciclo di riscaldamento o cottura coprire le pietanze con un materiale adatto al forno a microonde. Coprendole si evitano schizzi; inoltre gli alimenti vengono cotti in modo più uniforme.
- ▶ Chiudere lo sportello (11) facendolo inserire in posizione con un clic.

7.1. Eseguire le impostazioni



ATTENZIONE!

Pericolo di lesioni!

Pericolo di ustioni a causa delle pietanze e/o dei recipienti molto caldi.

- Ricordarsi di utilizzare sempre presine o guanti resistenti alle alte temperature quando si estraggono le pietanze dal vano di cottura (8).





Durante il funzionamento dell'apparecchio si può riscontrare la formazione di condensa sulle pareti interne del vano di cottura e sullo sportello (11). Durante la cottura è del tutto normale e non sta a indicare un malfunzionamento dell'apparecchio. In caso di accumulo di condensa, asciugarla con un panno morbido.

- ▶ Premere una volta il pulsante microonde  (16) e ruotare la manopola di regolazione (14) per impostare il livello di potenza.

Premere il pulsante microonde  (16) una o più volte per selezionare un livello di potenza in base alla tabella seguente:

Pulsante microonde  (16)	Programma di cottura	Potenza in watt	Esempi di utilizzo
1 pressione	P100	700	Riscaldamento veloce, riscaldamento di bevande, cottura di verdure, acqua a ebollizione
2 pressioni	P80	560	Cottura di riso, pietanze a base di carne macinata, pollo
3 pressioni	P50	350	Cottura lenta, cottura di pesce, zuppe
4 pressioni	P30	210	Scongelamento, preparazione di burro fuso

Pulsante microonde  (16)	Programma di cottura	Potenza in watt	Esempi di utilizzo
5 pressioni	P10	70	Mantenimento in caldo, ammorbidire il gelato

- ▶ Confermare il livello di potenza desiderato premendo il pulsante di avvio  (13).
- ▶ Ruotare la manopola di regolazione (14) per impostare il tempo di cottura desiderato in minuti e secondi (**0:00**).

Il tempo di cottura massimo è di 95 minuti.

- ▶ Premere il pulsante di avvio  (13) per avviare il programma.

7.2. Tabella dei tempi di cottura

Tabella dei tempi di cottura/ esempi			
Programma di cottura	Peso	Tempo di cottura	Esempi di utilizzo
P10	100 g	0:30	Ammorbidire il gelato
	200 g	1:00	
	300 g	1:30	
P30	200 g	6:00	Scongelamento di verdure (ad es. broccoli)
	400 g	11:00	
	600 g	15:00	
P50	200 g	7:30	Riscaldamento di pietanze a base di pesce (fredde da frigo)
	300 g	8:00	
	400 g	9:30	
P80	200 g	4:00	Riscaldamento di verdure (fredde da frigo)
	300 g	6:00	
	400 g	8:30	
P80	500 g	18:00	Cottura di polpettone
P80	500 g	25:00	Cottura di gulasch di maiale (nel sugo di cottura)

Tabella dei tempi di cottura/ esempi			
Programma di cottura	Peso	Tempo di cottura	Esempi di utilizzo
P100	150 g	5:00	Cottura di patate
	300 g	8:00	
	450 g	13:00	
P100	300 ml	2:30	Riscaldamento di latte (freddo da frigorifero)
	600 ml	4:30	
	900 ml	7:00	

- ▶ Se al termine del tempo impostato gli alimenti non sono ancora sufficientemente cotti/ riscaldati, riavviare il ciclo di cottura. Attivare il livello di potenza indicato nella tabella per alcuni minuti per finire di cuocere/ riscaldare gli alimenti.

7.3. Programma di scongelamento

7.3.1. Scongelamento in base al peso

È possibile impostare il programma di scongelamento in base al peso delle pietanze. Si possono impostare pesi da 100 g a 2000 g.

- ▶ Premere il pulsante di scongelamento  (17) per richiamare la modalità di scongelamento in base al peso.

Sul display (3) viene visualizzata l'indicazione **def1**.

- ▶ Ruotare la manopola di regolazione (14) per impostare il peso delle pietanze.
- ▶ Premere il pulsante di avvio  (13) per avviare il programma.

A metà del tempo vengono emessi due brevi segnali acustici.

- ▶ Aprire lo sportello (11). Girare o mescolare le pietanze per garantire uno scongelamento uniforme.
- ▶ Richiudere quindi lo sportello (11) e premere nuovamente il pulsante di avvio  (13) per riprendere il programma.
- ▶ Se al termine del tempo impostato gli alimenti non sono ancora del tutto scongelati, riavviare il ciclo di cottura. Attivare il livello di potenza **P30** per alcuni minuti per finire di scongelare gli alimenti.

7.3.2. Scongelamento in base al tempo

È possibile impostare la durata del programma di scongelamento.

- ▶ Premere due volte il pulsante di scongelamento  (17) per richiamare la modalità di scongelamento in base al tempo.



Sul display (3) viene visualizzata l'indicazione **def2**.

- ▶ Ruotare la manopola di regolazione (14) per impostare il tempo di scongelamento desiderato in minuti e secondi (**0:00**).

Il tempo di scongelamento massimo è di 95 minuti.

Nella tabella seguente è indicato il tempo di scongelamento indicativamente necessario per diversi pesi:

Peso	Tempo di scongelamento
100 g	4:44 minuti
600 g	30:04 minuti
1000 g	50:20 minuti
1500 g	75:40 minuti
2000 g	95:00 minuti



- ▶ Premere il pulsante di avvio  (13) per avviare il programma.
- ▶ A metà del tempo circa, aprire eventualmente lo sportello (11). Girare o mescolare le pietanze per garantire uno scongelamento uniforme.
- ▶ Richiudere quindi lo sportello (11) e premere nuovamente il pulsante di avvio  (13) per riprendere il programma.
- ▶ Se al termine del tempo impostato gli alimenti non sono ancora del tutto scongelati, riavviare il ciclo di cottura. Attivare il livello di potenza **P30** per alcuni minuti per finire di scongelare gli alimenti.

7.4. Interruzione del programma

A metà del ciclo di cottura è spesso necessario interrompere il programma, ad esempio per girare o mescolare le pietanze.

- ▶ Per interrompere il programma, aprire lo sportello (11) oppure premere il pulsante di arresto  (15).

Il tempo residuo rimane visualizzato sul display (3).

- ▶ Dopo avere richiuso lo sportello (11), premere il pulsante di avvio  (13) per riprendere il programma selezionato.
- ▶ Premere due volte il pulsante di arresto  (15) per arrestare definitivamente il programma selezionato.

7.5. Indicazioni sul display

- ▶ Durante il programma, premere il pulsante microonde  (16). Sul display (3) viene visualizzata per circa 3 secondi l'attuale potenza del forno a microonde.

Ciò non funziona se è impostato un programma automatico o di scongelamento.

- ▶ Durante il programma, premere il pulsante timer/orologio  (12). Sul display (3) viene visualizzata per circa 3 secondi l'ora attuale.

8. Pulizia e manutenzione



Nelle istruzioni per l'uso complete sono riportate informazioni sulla pulizia e la manutenzione dell'apparecchio.

9. Smaltimento

Imballaggio

L'imballaggio protegge l'apparecchio da eventuali danni durante il trasporto. Gli imballaggi sono costituiti da materiali grezzi, quindi sono riutilizzabili oppure riciclabili.



Apparecchio

Gli apparecchi usati non devono essere smaltiti insieme ai rifiuti domestici.

Come previsto dalla direttiva 2012/19/UE, al termine del ciclo di vita dell'apparecchio occorre smaltirlo correttamente.

In questo modo i materiali contenuti nell'apparecchio verranno riciclati e si ridurrà l'impatto ambientale.

- ▶ Consegnare l'apparecchio usato a un punto di raccolta per rifiuti elettrici/elettronici o a un centro di smaltimento.
- ▶ Per ulteriori informazioni, rivolgersi all'azienda locale di smaltimento o all'amministrazione comunale.

10. Assistenza

IT Assistenza in Italia

Hotline

☎ +39 02 30310002

🕒 Lun. - Ven.: 9:00 - 17:00

Utilizzare il modulo di contatto sottostante: www.mlap.info/contact

CH Assistenza in Svizzera

Numero verde

☎ +41 44 2006089

🕒 Lun. - Ven.: 9:00 - 17:00

Utilizzare il modulo di contatto sottostante: www.mlap.info/contact

MT Assistenza in Malta

Hotline

☎ 800 62713

🕒 Lun. - Ven.: 9:00 - 17:00

Utilizzare il modulo di contatto sottostante: www.mlap.info/contact

IAN 379524/379531/379537_2110

10.1. Fornitore/produttore/importatore

L'indirizzo riportato di seguito non è quello a cui spedire la merce resa. Per prima cosa contattare il centro di assistenza indicato sopra.

MLAP GmbH

Meitnerstr. 9

70563 Stuttgart

Germania

Tartalom

1.	Bevezetés.....	226
1.1.	Információk a rövid útmutatóhoz	226
1.2.	Jelmagyarázat	226
2.	Rendeltetésszerű használat	229
3.	Biztonsági utasítások	229
3.1.	A mikrohullámú sütő elhelyezése és csatlakoztatása	230
3.2.	Tűzveszély elkerülése	233
3.3.	Speciális biztonsági utasítások a mikrohullámú sütő használatával kapcsolatban	234
3.4.	Folyadékok melegítésére vonatkozó biztonsági utasítások	236
3.5.	A készülék tisztítása és ápolása	236
4.	Az alkatrészek leírása	237
5.	A csomag tartalma	238
6.	Tennivalók az első használat előtt	238
6.1.	A készülék elhelyezése	238
6.2.	A készülék első tisztítása	239
6.3.	Üveg forgótányér behelyezése	239
7.	Kezelés	239
7.1.	Beállítások végrehajtása	240
7.2.	Sütési táblázat	241
7.3.	Felolvasztóprogram.....	242
7.4.	Program megszakítása.....	244
7.5.	Kijelző.....	244
8.	Tisztítás és ápolás.....	244
9.	Ártalmatlanítás	245
10.	Szerviz	245
10.1.	Beszállító/gyártó/importőr	245

1. Bevezetés

1.1. Információk a rövid útmutatóhoz



Ez a dokumentum a teljes használati útmutató rövidített, nyomtatott változata. A QR-kód beszkennelésével közvetlenül a Lidl szolgáltatási oldalára jut, (www.lidl-service.com) ahol az IAN 379524/379531/379537_2110 cikk-szám megadásával megnyithatja és letöltheti a teljes használati útmutatót.

FIGYELMEZTETÉS! A személyi sérülések és az anyagi károk elkerülése érdekében vegye figyelembe a teljes használati útmutatót és a biztonsági előírásokat. A rövid útmutató és a teljes használati útmutató a termék részét képezik. A termék használata előtt ismerje meg az összes kezelési és biztonsági utasítást. Kérjük, jól őrizze meg az útmutatókat, és a termék továbbadása esetén mellékelje az összes dokumentumot.

1.2. Jelmagyarázat



VESZÉLY!

Figyelmeztetés közvetlenül fenyegető életveszélyre

- A halálos vagy súlyos sérüléseket okozó helyzetek elkerüléséhez kövesse az utasításokat.



VESZÉLY!

Figyelmeztetés áramütésre

- A halálos vagy súlyos sérüléseket okozó helyzetek elkerüléséhez kövesse az utasításokat.



FIGYELMEZTETÉS!

Figyelmeztetés lehetséges életveszélyre és/vagy súlyos, visszafordíthatatlan sérülésekre

- Az esetlegesen halálos vagy súlyos sérüléseket okozó helyzetek elkerüléséhez kövesse az utasításokat.



VIGYÁZAT!

Figyelmeztetés közepesen súlyos és/vagy enyhe sérülésekre

- Az esetlegesen enyhe vagy könnyebb sérüléseket okozó helyzetek elkerüléséhez kövesse az utasításokat.



Robbanásveszélyes anyagokra való figyelmeztetés



ÉRTEŚÍTÉS!

Az anyagi károk elkerüléséhez vegye figyelembe a megjegyzéseket.



További információk a készülék használatára vonatkozóan



Vegye figyelembe a használati útmutatóban található megjegyzéseket.



Utasítás végrehajtandó műveletre a veszélyek elkerülése érdekében



Felsorolást jelző pont / Információ a kezelés során előforduló eseményekre vonatkozóan



Utasítás végrehajtandó műveletre



CE-jelölés

Az ilyen szimbólummal jelölt termékek teljesítik az EU-irányelvek követelményeit (lásd a „Megfelelőségi tudnivalók” című fejezetet).



Ellenőrzött biztonság

A jelen szimbólummal megjelölt termékek teljesítik a termékbiztonsági törvény követelményeit.



Váltakozó áramot jelölő szimbólum



Az EU-ban használt szimbólum az élelmiszerrel érintkező anyagok, pl. csomagolások vagy készülékfelületek jelölésére



A csomagolóanyagok jelölése a hulladék szétválasztása során

Jelölés rövidítésekkel (a) és számokkal (b), amelyek jelentése a következő: 1–7: műanyagok/20–22: papír és kartonpapír/80–98: kompozitok



A csomagolást környezetbarát módon ártalmatlanítsa (lásd az „Ártalmatlanítás” c. fejezetet)



A „Triman” szimbólum arról tájékoztatja a fogyasztót, hogy a termék újrahasznosítható, továbbá kiterjesztett gyártói felelősségi rendszer, Franciaországban pedig szétválogatási utasítás vonatkozik rá.



A csomagolást környezetbarát módon ártalmatlanítsa (lásd az „Ártalmatlanítás” c. fejezetet)



A készüléket környezetbarát módon ártalmatlanítsa (lásd az „Ártalmatlanítás” c. fejezetet)



Az üveg forgótányér mosogatógéphez alkalmas.



Az ezzel a szimbólummal megjelölt csomagolásokat kifejezetten erőforrás-kímélő és környezetbarát gyártási módszerekkel állítják elő.



A-1 automata program – felmelegítés



A-2 automata program – zöldség



A-3 automata program – hal



A-4 automata program – hús



A-5 automata program – tészta



A-6 automata program – burgonya



A-7 automata program – pizza



A-8 automata program – leves



dEF1 felolvasztóprogram – felolvasztás súly alapján



dEF2 felolvasztóprogram – felolvasztás idő alapján



A szövegben a megfelelő készülékelemek mögött található pozíciószámok a „4. Az alkatrészek leírása” a(z) 237. oldalon fejezet ábrájára vonatkoznak.

2. Rendeltetészerű használat

A mikrohullámú sütő kizárólag arra alkalmas ételtárolóban és alkalmas edényben elhelyezett megfelelő élelmiszerek felmelegítésére használható. A készüléket tilos a szabadban használni!

A készülék magáncélú háztartási használatra vagy olyan hasonló háztartási felhasználásra készült, mint például a következők:

- boltok, irodák, egyéb ipari területek dolgozók által használt konyháiban;
- mezőgazdasági helyiségekben;
- szállodákban, motelekben és egyéb lakóegységekben a vendégek általi;
- vagy panziókban való használatra.

Kereskedelmi vagy a fent nevezettől eltérő, egyéb célú felhasználás esetén a gyártó nem vállal felelősséget az esetleges károkért.

- Vegye figyelembe, hogy nem rendeltetészerű használat esetén érvényét veszti a jóállás.
- Vegye figyelembe a jelen használati útmutatóban szereplő összes információt, különösképpen a biztonsági utasításokat. Minden más használat nem rendeltetészerűnek minősül, és személyi sérülésekhez vagy anyagi károkhoz vezethet.

3. Biztonsági utasítások

FONTOS BIZTONSÁGI UTASÍTÁSOK – FIGYELMESEN OLVASSA EL ÉS ŐRIZZE MEG KÉSŐBBI FELHASZNÁLÁS CÉLJÁBÓL!



FIGYELMEZTETÉS!

Sérülésveszély!

Fennáll a gyermekek és csökkent fizikai, érzékszervi vagy mentális képességekkel rendelkező (például részben fogyatékkal élő vagy korlátozott fizikai és mentális képességekkel rendelkező idősebb személyek), illetve a szükséges tapasztalatokkal és ismeretekkel nem rendelkező személyek (például idősebb gyermekek) sérülésének veszélye.

- A készüléket és tartozékait gyermekek számára nem elérhető helyen tárolja.
- 8 éven felüli gyermekek, valamint csökkent fizikai, érzékszervi vagy mentális képességekkel rendelkező személyek, illetve kellő tapasztalattal és ismeretekkel nem rendelkező személyek is használhatják a készüléket, amennyiben ez felügyelet mellett történik, vagy ha betanították őket a készülék biztonságos használatára, és megértették a használatból fakadó veszélyeket.
- Gyermekek nem játszhatnak a készülékkel.
- Gyermekek felügyelet nélkül ne végezzenek tisztítást és felhasználoi karbantartást.
- A 8 év alatti gyermekeket távol kell tartani a készüléktől és a csatlakozóvezetékétől.



VESZÉLY!

Sérülésveszély!

Apróbb alkatrészek vagy fólia lenyelése, illetve belélegzése következtében fennálló fulladásveszély.

- Minden felhasznált csomagolóanyagot (zacskók, polisztiroldarabok stb.) tartson távol a gyermekektől.
- Ne engedje, hogy a gyermekek játsszanak a csomagolóanyagokkal.

3.1. A mikrohullámú sütő elhelyezése és csatlakoztatása



FIGYELMEZTETÉS!

Figyelmeztetés áramütésre!

Az áramvezető alkatrészek miatt fennáll az áramütés veszélye.

- Az első használat előtt és minden használat után ellenőrizni kell a mikrohullámú sütőt és a hálózati kábelét, hogy nincs-e rajtuk sérülés.
- Nem szabad üzembe helyezni a készüléket, ha a mikrohullámú sütőn vagy a hálózati kábelben sérülések láthatók.

- Győződjön meg arról, hogy a hálózati kábel nem sérült, nincs a mikrohullámú sütő alatt, nem érintkezik forró felületekkel vagy éles szélekkel.
- Csévélje le teljesen a hálózati kábelt.
- Ne törje meg és ne nyomja össze a hálózati kábelt.
- Ha a szállítás során keletkezett sérüléseket észlel, azonnal forduljon a szervizhez.
- Csak megfelelően beszerelt, földelt és elektromosan védett hálózati aljzathoz csatlakoztassa a mikrohullámú sütőt. A hálózati feszültségnek meg kell felelnie a készülék műszaki adataiban megadottaknak: 230 V~, 50 Hz.
- A hálózati aljzat legyen jól hozzáférhető arra az esetre, ha gyorsan le kell választania a mikrohullámú sütőt a hálózatról.



FIGYELMEZTETÉS!

Sérülésveszély!

Égési sérülés veszélye a mikrohullámú sugárzás miatt.

Ha megsérült a készülék, a mikrohullámú sugárzás a nyíláson keresztül kijuthat a belsejéből. A sérült hálózati kábel elektromos áramütést okozhat.

- A ház, a takarólemez, a sütőtérajtó, az ajtó tömítések vagy az ajtózárs sérülése esetén tilos használatba venni a mikrohullámú sütőt. Ilyen esetben azonnal húzza ki a hálózati kábelt a csatlakozódugónál fogva a védőérintkezős hálózati aljzatról. Addig ne helyezze újra üzembe a mikrohullámú sütőt, amíg egy szakképzett személy meg nem javította azt.
- **FIGYELMEZTETÉS!** Olyan karbantartási vagy javítási munkák végzése, amelyek a mikrohullámú energia sugárterhelése ellen védő takarólemez eltávolítását igénylik, csak az ilyen tevékenység végzésére kiképzett személy számára nem jelentenek veszélyforrást.
- Semmi esetre se hajtson végre önállóan változtatásokat a mikrohullámú sütőn, és semmi esetre se próbálja meg felnyitni és/vagy javítani a készülék részeit. A veszélyek elkerülése érdekében a mikrohullámú sütőt és a hálózati kábelt kizárólag minősített szakműhelyben javíttassa, vagy forduljon a szervizhez.

- A mikrohullámú sugarak külső térbe jutásának elkerülése érdekében ne távolítsa el a mikrohullámú sütő belsejében lévő takarólemezeket vagy a kémlelőablak belső oldalán lévő fóliát.
- Csak az általunk szállított vagy engedélyezett pótalkatrészeket és tartozékokat használja.
- Ne használja a mikrohullámú sütőt nedves helyiségben, mert ez áramütést okozhat.
- Ne merítse a mikrohullámú sütőt vízbe vagy más folyadékba, és ne tartsa a mikrohullámú sütőt folyó víz alá.
- Védje a mikrohullámú sütőt a cseppenő és fröccsenő víztől. Kerülje a vízzel vagy egyéb folyadékokkal való érintkezést. Tartsa távol a készüléket, a hálózati kábelt és a hálózati csatlakozódugót mosdókagylóktól, mosogatótálcáktól és hasonlóktól. Ha folyadék került a készülékbe, azonnal húzza ki a hálózati csatlakozódugót a védőérintkezős hálózati aljzatból. Ellenőriztesse a készüléket egy minősített szakszervizzel.
- Húzza ki a hálózati csatlakozódugót a csatlakozóaljzatból
 - ha tisztítja vagy karbantartja a készüléket,
 - ha összeszereli vagy szétszereli a készüléket,
 - ha a készülék nedves vagy vizes lett,
 - ha már nem használja a készüléket,
 - ha a készülék nincs felügyelet alatt,
 - zivatar esetén.
- Tilos nedves kézzel megérinteni a készüléket vagy a hálózati kábelt.



ÉRTEŚÍTÉS!

LEHETSÉGES ANYAGI KÁROK!

Szakszerűtlen elhelyezésből adódó készülékkárosodás veszélye áll fenn.

- A mikrohullámú sütőt olyan sima, szilárd felületen kell elhelyezni, amely elbírja a készülék önsúlyát a benne elkészítendő élelmiszer-mennyiség legnagyobb súlyával együtt.
- A készülék kizárólag beltérben üzemeltethető.

- Ne tegye ki a készüléket szélsőséges körülményeknek. Kerülje a következőket:
 - magas páratartalom vagy nedvesség,
 - rendkívül magas vagy alacsony hőmérsékletek,
 - közvetlen napsugárzás,
 - nyílt láng.
- Ne helyezze a mikrohullámú sütőt hőforrások közelébe.

A bútorbevonatok vegyi adalékai kárt tehetnek a készüléktálpak anyagában, így azok maradványokat hagyhatnak a bútorfelületen.

- Szükség esetén helyezze a készüléket hőálló alátétre.

3.2. Tűzveszély elkerülése



VESZÉLY!

Robbanásveszély!

A vizet, illetve olajat tartalmazó keverékek meggyulladhatnak, vagy akár fel is robbanhatnak.

- A mikrohullámú sütőben nem szabad víz és olaj vagy zsír keverékét melegíteni.
- Tilos fagyott zsírt vagy olajat kiolvasztani a mikrohullámú sütőben.



FIGYELMEZTETÉS!

Tűzveszély!

A készülék nem megfelelő kezelése következtében fennálló tűzveszély.

- Ne helyezzen tárgyakat a mikrohullámú sütőre. A megfelelő szellőzéshez felül 30 cm-es, hátul 0 cm-es, két oldala mentén pedig 5 cm-es távolságot kell hagyni (lásd **D ábra**). A padlótól való minimális távolság 85 cm legyen.
- Ne takarja le és ne zárja el a készülék nyílásait.
- Ne távolítsa el a lábakat.
- A mikrohullámú sütő szabadon álló készülék. Ne üzemeltesse a mikrohullámú sütőt beépített bútorban vagy szekrényben.
- Üzemelés közben soha ne hagyja felügyelet nélkül a készüléket.

- Ne üzemeltesse a mikrohullámú sütőt külső időkapcsoló órával vagy különálló távirányító rendszerrel.
- Ha éghető anyagba, pl. műanyag- vagy papírtartóba csomagolt ételt melegít vagy főz, folyamatosan felügyelje a mikrohullámú sütőt.
- A készülék kizárólag arra alkalmas ételtárolóban és alkalmas edényben elhelyezett megfelelő élelmiszerek felmelegítésére használható.
- Ne szárítson gyúlékony tárgyakat (élelmiszert vagy ruhát, melegítőpárnát, papucsot, szivacsot, nedves tisztítókendőt és hasonlókat) a készülékben. Ez sérülést, gyulladást vagy tüzet okozhat.
- Ne készítsen alkoholt tartalmazó ételt a készülékkel.
- Ne használja a készüléket olajban sütésre vagy olaj melegítésére.
- Ha füst keletkezik, kapcsolja ki a készüléket vagy húzza ki a csatlakozódugót, és tartsa zárva a sütőtér ajtaját, hogy elfojtsa az esetleg keletkező lángokat.
- Amint szikrát vagy villanást észlel, azonnal nyomja meg a Stop  gombot, és húzza ki a hálózati csatlakozódugót. Ellenőrizze, hogy nincsenek-e fémtárgyak az élelmiszerekben vagy az edényekben.
- Kizárólag kereskedelmi forgalomban kapható popcorn zacskót használjon, amely a mikrohullámú sütőben popcorn készítésére alkalmas.
- Tilos túllépni a gyártó által megadott sütési időket.
- Ne tároljon élelmiszereket vagy más tárgyakat a mikrohullámú sütő sütőterében.

3.3. Speciális biztonsági utasítások a mikrohullámú sütő használatával kapcsolatban

- Ne melegítsen ételt vagy folyadékot szorosan lezárt edényben! Ezek felrobbanhatnak a készülékben vagy felnyitáskor sérülést okozhatnak. Zárható edények, pl. cumisüvegek esetében, el kell távolítani a fedelet.
- Előfordulhat, hogy a mikrohullámú sütőben készülő ételek nem

egyenletesen forrósodnak át. Fogyasztás előtt ellenőrizze a felmelegített étel hőmérsékletét. Bébiétel és cumisüveg melegítése esetén a hőmérséklet ellenőrzése előtt a bébiételt mindig össze kell keverni és fel kell rázni, az égési sérülések elkerülése érdekében.

- Tojást héjában vagy egész keménytojást ne melegítsen a mikrohullámú sütőben, mert melegítés közben vagy akár kivétel után is felrobbanhat. Tojást csak a kifejezetten erre a célra készült, mikrohullámú sütőben használható edényben melegítsen.
- A zárt héjas/bőrös élelmiszereken, mint pl. paradicsom, virsli, padlizsán és hasonlók, a főzés előtt ejtsen bemetszéseket, nehogy szétrobbanjanak.
- Sütőedények (pl. popcorn zacskók, dobozok) kinyitásakor forró gőz áramlik ki. Kinyitáskor ne tartsa magához közel ezek nyílását.
- A sütőtér ajtajának kinyitásakor forró gőz áramlik ki. Tartson kellő távolságot.
- A sütési folyamat közben a mikrohullámú sütő, a tartozékok, valamint az edények felületei nagyon felforrósodnak. Használjon edényfogó kesztyűt. Hagyja lehűlni a felforrósodott részeket tisztítás előtt.



ÉRTEŚÍTÉS!

Lehetséges anyagi károk!

A készülék nem megfelelő kezeléséből eredő károsodás veszélye.

- A készüléket soha ne használja üveg forgótányér nélkül, illetve anélkül, hogy élelmiszert helyezne a sütőtérbe.
- Csak a készülékhez mellékelt vagy a használati útmutatóban alkalmasnak minősített tartozékokat használja.
- Mikrohullámú üzemmódban ne használjon fémdíszítésű edényeket vagy fémedényeket, mivel a készülék vagy az edények szikrázás következtében megsérülhetnek.
- Használjon mikrohullámú sütőhöz alkalmas edényeket. Az edények vásárlásakor ügyeljen a „mikrohullámú sütőhöz alkalmas” vagy „mikrózható” jelölések meglétére.

- Üzemelés közben ne mozgassa a készüléket.

3.4. Folyadékok melegítésére vonatkozó biztonsági utasítások



VIGYÁZAT!

Sérülésveszély!

Égési sérülés veszélye.

- Amikor folyadékot melegít fel mikrohullámú sütőben, előfordulhat a késleltetett forrás jelensége, vagyis, amikor a folyadék már elérte a forrási hőmérsékletét, de még nem forr lobogva. Ha rázkódás éri, például amikor kiveszi a sütőtérből, akkor a folyadék hirtelen fellobbanhat. A folyadék hirtelen kifröccsenhet, ezért kezelje óvatosan a tartályt.
- Ne használjon magas, karcsú edényeket.
- Melegítés során helyezzen üveg- vagy kerámiarudat az edénybe a folyadék késleltetett felforrásának megakadályozása érdekében. A felmelegítés után várjon egy kicsit, óvatosan érintse meg az edényt és keverje meg a folyadékot, mielőtt kiveszi a sütőtérből.

3.5. A készülék tisztítása és ápolása

- Tisztítószeres szakszerűtlen használata a készüléken a felületek károsodásához vezethet. Ne használjon agresszív vegyi tisztítószereket, súrolószereket vagy kemény szivacsokat a tisztításhoz.
- Ne használjon gőztisztítót a készülék tisztításához. A gőz bejuthat a készülékbe és kárt tehet az elektronikában, valamint a felületekben.

A nem megfelelően tisztán tartott mikrohullámú sütő felülete tönkremehet, ami befolyásolja a használat maximális időtartamát, és esetlegesen veszélyhelyzetek kialakulásához vezethet.

- Rendszeresen tisztítsa meg a készüléket, és távolítsa el az ételmaradékokat.
- A sütőtér és a szomszédos részek tisztításakor kövesse a teljes használati útmutató „13. Tisztítás és ápolás” fejezetében található tisztítási utasításokat.

4. Az alkatrészek leírása

Lásd az A ábrát

- 1) A magnetron Mica takarólemeze (TILOS ELTÁVOLÍTANI!)
- 2) Hálózati kábel hálózati csatlakozódugóval (a hátoldalon, nincs ábrázolva)
- 3) Kijelző
- 4) Kezelőmező
- 5) Üveg forgótányér
- 6) Görgős gyűrű
- 7) Hajtótengely
- 8) Sütőtér
- 9) Ajtóretesz
- 10) Fogantyú
- 11) Sütőtérajtó kémlelőablakkal

Lásd a B ábrát

- 12) Időzítő/óra  gomb
- 13) Start  gomb
- 14) Forgó szabályozógomb
- 15) Stop  gomb
- 16) Mikrohullámú sütő  gomb
- 17) Felolvasztás  gomb

5. A csomag tartalma



VESZÉLY!

Fulladásveszély!

Apróbb alkatrészek vagy fólia lenyelése, illetve belélegzése következtében fennálló fulladásveszély.

- Gyermekektől tartsa távol a csomagolófóliát.
- Ne hagyja, hogy gyermekek játsszanak a csomagolóanyaggal.

- ▶ Vegye ki a terméket a csomagolásból, és távolítsa el az összes csomagolóanyagot.
- ▶ Ellenőrizze a szállítmány teljességét és sértetlenségét, és hiány vagy sérülés esetén a vásárlástól számított 14 napon belül értesítse szervizünket.

Az Ön tulajdonába került csomag a következőket tartalmazza:

- Mikrohullámú sütő
- Üveg forgótányér
- Görgős gyűrű
- Hajtótengely
- Rövid útmutató
- A teljes használati útmutató letölthető a www.lidl-service.com oldalról.

6. Tennivalók az első használat előtt

- ▶ Győződjön meg arról, hogy minden csomagolóanyagot és védőfóliát eltávolított a készülékből.



ÉRTEŚÍTÉS!

Lehetséges anyagi károk!

A készülék szakszerűtlen kezeléséből eredő lehetséges károsodás

- Soha ne távolítsa el a sütőtérben (8) lévő Mica takarólemezt (1). Ez nem része a csomagolásnak, hanem a magnetron védelmét szolgálja.

6.1. A készülék elhelyezése

- ▶ Ne helyezze el a mikrohullámú sütőt:
 - hőforrások közelében,
 - rádió- vagy televíziókészülék közelében,
 - gyúlékony anyagok közelében,
 - magas páratartalmú helyen vagy olyan helyen, ahol nedvesség fordul elő.

- ▶ A megfelelő szellőzés érdekében be kell tartani a **D ábrán** látható távolságokat. A készülék hátulján lévő távtartónak hozzá kell érnie a falhoz. Ez biztosítja a megfelelő távolságot a mikrohullámú sütő beállításakor.
- ▶ A lábakat nem szabad eltávolítani.
- ▶ Csatlakoztassa a mikrohullámú sütőt könnyen elérhető, mindig szabadon hozzáférhető, védőérintkezős hálózati aljzatba.

6.2. A készülék első tisztítása

- ▶ A sütőtér ajtajának (11) nyitásához húzza meg az ajtófogantyút (10).
- ▶ A csomagolási pormaradványok és az esetleges gyártási maradványok eltávolításához a készülék első használata előtt törölje ki a készülék sütőterét (8) és a kémlelőablak (11) belső oldalát egy enyhén nedvesített, puha kendővel. Ügyeljen arra, hogy ne jusson folyadék a mikrohullámú sütőbe, majd törölje teljesen szárazra a felületeket.
- ▶ Az üveg forgótányért (5) és a görgős gyűrűt (6) tisztítsa meg kevés mosogatószerrel tartalmazó meleg vízben, majd szárítsa meg teljesen.

6.3. Üveg forgótányér behelyezése

- ▶ Ne helyezze üzembe a mikrohullámú sütőt megfelelően behelyezett üveg forgótányér (5) nélkül.
- ▶ Ellenőrizze, hogy a hajtótengely (7) megfelelően van-e behelyezve a sütőtér alján lévő mélyedésbe, és a szárnyai vízszintesen felfekszenek-e a padlón. Szükség esetén forgassa el a hajtótengelyt (7), amíg a megfelelő helyzetbe nem sülyed.
- ▶ Helyezze a görgős gyűrűt (6) a sütőtérben (8) lévő mélyedésbe, majd helyezze az üveg forgótányért (5) középpontosan a hajtótengelyre (7) (lásd **C ábra**) úgy, hogy az üveg forgótányér bordái (5) a hajtótengely szárnyai (7) között legyenek.

7. Kezelés



VESZÉLY!

Sérülésveszély!

Ha megsérült a készülék, a mikrohullámú sugárzás a nyíláson keresztül kijuthat a belsejéből. A sérült hálózati kábel elektromos áramütést okozhat.

- A ház, a takarólemez, a sütőtérajtó (11) vagy az ajtóretesz (9) sérülése esetén semmiképpen ne helyezze üzembe a mikrohullámú sütőt. Ilyen esetben azonnal húzza ki a hálózati kábelt (2) a csatlakozódugónál fogva a védőérintkezős hálózati aljzatból.

- Ne működtesse a mikrohullámú sütőt, ha tárgyak akadnak a sütőtér ajtájába (11), vagy ha a sütőtér aajtaja (11) nem záródik megfelelően.
- Sérülés vagy károsodás esetén ne helyezze üzembe a mikrohullámú sütőt, hanem forduljon a szervizhez.



ÉRTEŚÍTÉS!

Lehetséges anyagi károk!

A készülék szakszerűtlen kezeléséből eredő lehetséges károsodás

- A mikrohullámú sütő csak házi használatra szolgál. A mikrohullámú sütőt ne használja szabadban.
 - A készüléket soha ne használja üveg forgótányér (5) nélkül, illetve anélkül, hogy élelmiszert helyezne a sütőtérbe (8).
- ▶ Az étel elkészítése:
A szárnyas, sertés, darált hús és mindenféle hal alkalmas a mikrohullámú sütőben való elkészítésre, a marha- és vadhús viszont a mikrohullámú sütőben gyorsan rágóssá válik, ezért nem alkalmas.
Zöldség, hús és hal elkészítésekor ossza nagyjából egyforma méretű darabokra az ételt.
- ▶ A sütőtér aajtájának (11) nyitásához húzza meg az aajtófogantyút (10).
 - ▶ Helyezze az ételt egy mikrohullámú sütőhöz alkalmas edényben az üveg forgótányér közepére (5).
 - ▶ A főzés vagy sütés idejére takarja le az ételleket mikrohullámú sütőhöz alkalmas fedővel. A tető megakadályozza, hogy az étel kifröccsenjen, és az étel egyenletesebben fő.
 - ▶ Csukja be a sütőtér aajtáját (11), amíg hallhatóan a helyére nem kattann.

7.1. Beállítások végrehajtása



VIGYÁZAT!

Sérülésveszély!

Az ételek, ill. edények nagyon forrók lehetnek, ezért forrázás veszélye áll fenn.

- Ezért mindig edényfogó kendő vagy hőálló kesztyű használatával vegye ki az edényt a sütőtérből (8).



Működés közben kondenzvíz csapódhat le a belső falakon és a sütőtér ajtaján (11). Ez sütés közben normális, és nem jelent hibás működést. Ha kondenzvíz gyűlik össze, törölje le puha kendővel.

- ▶ Nyomja meg egyszer a Mikrohullámú sütő  gombot (16), és forgassa el a forgó szabályozógombot (14) az energiafokozat beállításához.

Nyomja meg a Mikrohullámú sütő  gombot (16) egyszer vagy többször az energiafokozat kiválasztásához az alábbi táblázat alapján:

Mikrohullámú sütő  gomb (16)	Sütőprogram	Teljesítmény (W)	Alkalmazási példák
1-szeri megnyomás	P100	700	Gyors felmelegítés, italok melegítése, víz forralása, zöldségek főzése
2-szeri megnyomás	P80	560	Rizs, darált húsos ételek, csirke főzése
3-szori megnyomás	P50	350	Lassú főzés, hal sütése, levek
4-szeri megnyomás	P30	210	Kiolvasztás, vaj megolvasztása
5-szöri megnyomás	P10	70	Melegen tartás, fagylalt olvasztása

- ▶ Erősítse meg a kívánt energiafokozatot a Start  gomb (13) megnyomásával.
- ▶ Forgassa el a forgó szabályozógombot (14) a kívánt sütési idő percekben és másodpercekben (**0:00**) történő beállításához.

A leghosszabb sütési idő 95 perc.

- ▶ A program elindításához nyomja meg a Start  gombot (13).

7.2. Sütési táblázat

Sütési táblázat / példák			
Sütőprogram	Súly	Sütési idő	Alkalmazási példák
P10	100 g	0:30	Fagylalt olvasztása
	200 g	1:00	
	300 g	1:30	

Sütési táblázat / példák

Sütőprogram	Súly	Sütési idő	Alkalmazási példák
P30	200 g	6:00	Zöldség (pl. brokkoli) kiolvasztása
	400 g	11:00	
	600 g	15:00	
P50	200 g	7:30	(Hűtött) halétel felmelegítése
	300 g	8:00	
	400 g	9:30	
P80	200 g	4:00	(Hűtött) zöldség felmelegítése
	300 g	6:00	
	400 g	8:30	
P80	500 g	18:00	Fasírt sütése
P80	500 g	25:00	Sertésgulyás főzése (szószban)
P100	150 g	5:00	Burgonya főzése
	300 g	8:00	
	450 g	13:00	
P100	300 ml	2:30	(Hűtött) tej felmelegítése
	600 ml	4:30	
	900 ml	7:00	

- ▶ Ha az étel az idő letelte után még nem sült meg / melegedett fel megfelelően, indítsa újra a folyamatot. Az étel teljes megsütéséhez/felmelegítéséhez használja néhány perccig a táblázatban megadott teljesítményfokozatot.



7.3. Felolvasztóprogram

7.3.1. Felolvasztás súly alapján

A felolvasztóprogramot a készítendő étel súlya alapján állíthatja be. A súly 100 g és 2000 g között állítható be.

- ▶ Nyomja meg a Felolvasztás  gombot (17) a súly szerinti felolvasztó üzemmód behívásához.

A kijelzőn (3) **def1** jelenik meg.

- ▶ Forgassa el a forgó szabályozógombot (14) az étel súlyának beállításához.
 - ▶ A program elindításához nyomja meg a Start  gombot (13).
- Az idő felének letelte után két rövid hangjelzés hallható.
- ▶ Nyissa ki a sütőtér ajtaját (11). Az egyenletes felolvasztás érdekében fordítsa át az ételt a másik oldalára, ill. keverje meg.
 - ▶ Ezután csukja be újra a sütőtér ajtaját (11), és nyomja meg ismét a Start  gombot (13) a program folytatásához.
 - ▶ Ha az étel az idő letelte után még nem olvadt fel, indítsa újra a folyamatot. Az étel teljes felolvasztásához használja néhány percig a **P30** teljesítményfokozatot.

7.3.2. Felolvasztás idő alapján

Beállíthatja a felolvasztóprogram kívánt idejét.

- ▶ Nyomja meg kétszer a Felolvasztás  gombot (17) az idő szerinti felolvasztó üzemmód behívásához.



A kijelzőn (3) **dEF2** jelenik meg.

- ▶ Forgassa el a forgó szabályozógombot (14) a kívánt felolvasztási idő percekben és másodpercekben (**0:00**) történő beállításához.

A felolvasztási idő hossza maximum 95 perc.

Az alábbi táblázat a különböző súlyokhoz szükséges hozzávetőleges felolvasztási időt tartalmazza:

Az étel súlya	Idő
100 g	4:44 perc
600 g	30:04 perc
1000 g	50:20 perc
1500 g	75:40 perc
2000 g	95:00 perc



- ▶ A program elindításához nyomja meg a Start  gombot (13).
- ▶ Szükség esetén kb. az idő felének letelte után nyissa ki a sütőtér ajtaját (11). Az egyenletes felolvasztás érdekében fordítsa át az ételt a másik oldalára, ill. keverje meg.
- ▶ Ezután csukja be újra a sütőtér ajtaját (11), és nyomja meg ismét a Start  gombot (13) a program folytatásához.
- ▶ Ha az étel az idő letelte után még nem olvadt fel, indítsa újra a folyamatot. Az étel teljes felolvasztásához használja néhány percig a **P30** teljesítményfokozatot.

7.4. Program megszakítása

Ha pl. a sütési idő felénél meg kell fordítani vagy meg kell keverni az ételt, gyakran meg kell szakítani a futó programot.

- ▶ A program megszakításához nyissa ki az ajtót (11), vagy nyomja meg a Stop  gombot (15).

A hátralévő idő továbbra is megjelenik a kijelzőn (3).

- ▶ Miután visszazárta a sütőtér ajtaját (11), nyomja meg a Start  gombot (13) a kiválasztott program folytatásához.
- ▶ Nyomja meg kétszer a Stop  gombot (15), ha véglegesen meg szeretné szakítani a programot az idő letelte előtt.

7.5. Kijelző

- ▶ A program futása közben nyomja meg a Mikrohullámú sütő  gombot (16). Az aktuális mikrohullámú teljesítmény kb. 3 másodpercre megjelenik a kijelzőn (3).

Ez nem működik, ha automatika program vagy felolvasztóprogram van beállítva.

- ▶ A program futása közben nyomja meg kétszer az Időzítő/óra  gombot (12). Az aktuális idő kb. 3 másodpercre megjelenik a kijelzőn (3).

8. Tisztítás és ápolás



A készülék tisztítására és karbantartására vonatkozó információk a részletes használati útmutatóban találhatóak.

9. Ártalmatlanítás

Csomagolás

A készüléket csomagolás védi a szállítás során keletkező sérülésektől. A csomagolóanyagok újrahasznosítható nyersanyagok, ezért szelektív gyűjtéssel visszavezethetők az újrahasznosításba.



Készülék

Az elhasznált készüléket nem szabad a háztartási hulladékba dobni.

A készüléket az élettartama végén a 2012/19/EU irányelvnek megfelelő módon kell ártalmatlanítani.

Így a készülékben található anyagok újrahasznosulnak, és elkerülhető a környezet károsítása.

- ▶ A használt készüléket elektronikai hulladékok gyűjtőhelyén vagy hulladékgyűjtő udvarban adja le.
- ▶ Részletesebb információkért forduljon a helyi hulladékkezelő vállalathoz vagy a helyi önkormányzathoz.

10. Szerviz

MLAP Service Center

R.A. Trade Kft.

2040 Budaörs

Törökbálinti utca 23.

MAGYARORSZÁG

☎ +36 1 6777697

10.1. Beszállító/gyártó/importőr

Kérjük, vegye figyelembe, hogy a következő cím nem visszaküldési cím. Először a fent megnevezett szervizzel vegye fel a kapcsolatot.

MLAP GmbH

Meitnerstr. 9

70563 Stuttgart

Németország

Kazalo

1.	Uvod	248
1.1.	Informacije o teh kratkih navodilih	248
1.2.	Pomen znakov	248
2.	Namenska uporaba	251
3.	Varnostna navodila	251
3.1.	Postavitev in priključitev mikrovalovne pečice	252
3.2.	Preprečevanje nevarnosti požara	255
3.3.	Posebna varnostna navodila o ravnanju z mikrovalovnimi pečicami.....	256
3.4.	Varnostna navodila glede segrevanja tekočin.....	258
3.5.	Čiščenje in vzdrževanje naprave	258
4.	Opis delov	259
5.	Vsebina kompleta	260
6.	Pred prvo uporabo	260
6.1.	Postavitev naprave	260
6.2.	Prvo čiščenje naprave	261
6.3.	Vstavljanje steklenega vrtljivega krožnika.....	261
7.	Uporaba	261
7.1.	Spreminjanje nastavitev	262
7.2.	Tabela s časi priprave	263
7.3.	Program odтаяanja.....	264
7.4.	Prekinitev programa	265
7.5.	Zaslonski prikaz.....	266
8.	Čiščenje in vzdrževanje	266
9.	Odlaganje med odpadke	266
10.	Servis	267
10.1.	Dobavitelj/proizvajalec/uvoznik.....	267

1. Uvod

1.1. Informacije o teh kratkih navodilih



Ta dokument predstavlja skrajšano tiskano različico celotnih navodil za uporabo. Optično preberite kodo QR, če želite neposredno odpreti Lidlovo servisno stran (www.lidl-service.com), kjer si lahko z vnosom številke izdelka IAN 379524/379531/379537_2110 ogledate celotna navodila za uporabo in jih prenesete.

OPOZORILO! Upoštevajte celotna navodila za uporabo in varnostna navodila, da preprečite telesne poškodbe in materialno škodo. Kratka navodila in celotna navodila za uporabo so sestavni del tega izdelka. Pred uporabo izdelka se seznanite z vsemi navodili za uporabo in varnostnimi navodili. Navodila skrbno shranite, in če boste izdelek predali drugi osebi, jih predajte skupaj z vsemi dokumenti.

1.2. Pomen znakov



NEVARNOST!

Opozorilo na neposredno smrtno nevarnost!

- Upoštevajte navodila, da se izognete situacijam, ki bi lahko povzročile smrt ali hude telesne poškodbe.



NEVARNOST!

Opozorilo na nevarnost zaradi električnega udara!

- Upoštevajte navodila, da se izognete situacijam, ki bi lahko povzročile smrt ali hude telesne poškodbe.



OPOZORILO!

Opozorilo na morebitno smrtno nevarnost in/ali hude nepopravljive telesne poškodbe!

- Upoštevajte navodila, da se izognete situacijam, ki bi lahko povzročile smrt ali hude telesne poškodbe.



POZOR!

Opozorilo na morebitne srednje hude in/ali lažje telesne poškodbe!

- Upoštevajte navodila, da se izognete situacijam, ki bi lahko povzročile srednje hude ali lažje telesne poškodbe.



Opozorilo na nevarnost zaradi eksplozivnih snovi!



OBVESTILO!

Upoštevajte obvestila, da se izognete materialni škodi!



Dodatne informacije o uporabi naprave!



Upoštevajte obvestila v navodilih za uporabo!



Navodila za postopek, ki jih morate upoštevati, da se izognete nevarnostim



Alineja/informacija o dogodkih med uporabo naprave.



Navodilo za postopek, ki ga je treba izvesti.



Oznaka CE

Izdelki, označeni s tem simbolom, izpolnjujejo zahteve direktiv EU (glejte poglavje »Informacije o skladnosti«).



Preverjena varnost

S tem simbolom označeni izdelki izpolnjujejo zahteve nemškega Zakona o varnosti izdelkov (Produktsicherheitsgesetz).



Simbol za izmenični tok



Simbol, ki se v EU uporablja za označevanje materialov v stiku z živili, na primer embalaže ali površin naprav



Oznake embalažnega materiala za ločevanje odpadkov

Oznake s kraticami (a) in številkami (b) imajo naslednji pomen: 1–7: umetne mase/20–22: papir in karton/80–98: sestavljeni materiali.



Embalažo zavržite na okolju prijazen način (glejte poglavje »Odlaganje med odpadke«).



Simbol »Triman« obvešča uporabnika, da je izdelek mogoče reciklirati, da je upoštevan koncept razširjene odgovornosti proizvajalcev, v Franciji pa vključuje tudi navodila za ločevanje odpadkov.



Embalažo zavržite na okolju prijazen način (glejte poglavje »Odlaganje med odpadke«).



Napravo zavržite na okolju prijazen način (glejte poglavje »Odlaganje med odpadke«).



Stekleni vrtljivi krožnik je primeren za pomivanje v pomivalnem stroju.



Embalaža, označena s tem simbolom, je izdelana na posebej varčen in okolju prijazen način.



Samodejni program A-1 segrevanje



Samodejni program A-2 zelenjava



Samodejni program A-3 riba



Samodejni program A-4 meso



Samodejni program A-5 testenine



Samodejni program A-6 krompir



Samodejni program A-7 pica



Samodejni program A-8 juha



Program odtajanja dEF1 – odtajanje glede na težo



Program odtajanja dEF2 – odtajanje glede na čas



Številke, ki so v besedilu navedene za sestavnimi deli naprave, se nanašajo na sliko v poglavju »4. Opis delov« na strani 259.

2. Namenska uporaba

Mikrovalovno pečico smete uporabljati samo za segrevanje za to primernih živil v ustrezni posodi za kuhanje in ustrezni posodi. Naprave ni dovoljeno uporabljati na prostem!

Naprava je namenjena zasebni uporabi v gospodinjstvu in pri opravilih, podobnih gospodinjstvom, na primer

- v kuhinjah za zaposlene v trgovinah, pisarnah in drugih poslovnih prostorih;
- na kmetijskih posestvih;
- za stranke v hotelih, motelih in drugih stanovanjskih objektih;
- v prenočiščih z zajtrkom.

Pri komercialni uporabi ali uporabi za druge namene od prej navedenih proizvajalec ne prevzema odgovornosti za morebitno škodo.

- Če naprave ne uporabljate skladno s predvideno uporabo, garancija ne velja.
- Upoštevajte vse informacije v teh navodilih za uporabo, zlasti varnostna navodila. Vsaka drugačna uporaba velja za nepravilno in lahko povzroči telesne poškodbe ali materialno škodo.

3. Varnostna navodila

POMEMBNA VARNOSTNA NAVODILA – POZORNO PREBERITE IN SHRANITE ZA NADALJNJO UPORABO!



OPOZORILO!

Nevarnost telesnih poškodb!

Obstaja nevarnost telesnih poškodb pri otrocih in osebah z okrnjenimi fizičnimi, senzoričnimi ali mentalnimi sposobnostmi (npr. delno invalidnih osebah, starejših osebah z manjšimi fizičnimi in mentalnimi sposobnostmi) oziroma osebah s pomanjkanjem izkušenj ali znanja (npr. starejših otrocih).

- Napravo in dodatno opremo shranjujte na mestu, nedosegljivem za otroke.

- To napravo smejo uporabljati otroci, stari 8 let ali več, in osebe z okrnjenimi fizičnimi, senzoričnimi ali mentalnimi sposobnostmi oziroma osebe, ki nimajo zadostnih izkušenj in/ali znanja, če so pod nadzorom ali so bile poučene o varni uporabi naprave ter razumejo nevarnosti, do katerih lahko pride pri uporabi naprave.
- Otroci se z napravo ne smejo igrati.
- Otroci naprave ne smejo čistiti in izvajati uporabniškega vzdrževanja brez nadzora.
- Otrokom, mlajšim od 8 let, onemogočite dostop do naprave in priključnega kabla.



NEVARNOST!

Nevarnost telesnih poškodb!

Če kdo pogoltne ali vdihne majhne dele ali folije, obstaja nevarnost zadušitve.

- Ves uporabljeni embalažni material (vrečke, kose polistirena itd.) hranite zunaj dosega otrok.
- Otrokom ne dovolite, da se igrajo z embalažo.

3.1. Postavitev in priključitev mikrovalovne pečice



OPOZORILO!

Opozorilo na nevarnost zaradi električnega udara!

Zaradi delov pod napetostjo obstaja nevarnost električnega udara.

- Pred prvo uporabo in po vsaki uporabi preverite morebitne poškodbe mikrovalovne pečice ter električnega kabla.
- Če opazite vidne poškodbe na mikrovalovni pečici ali električnem kablu, mikrovalovne pečice ne uporabljajte.
- Prepričajte se, da električni kabel ni poškodovan oziroma speljan pod mikrovalovno pečico, čez vroče površine ali ostre robove.
- Električni kabel odvijte do konca.
- Električni kabel ne sme biti prepognjen ali ukleščen.

- Če odkrijete poškodbe, ki so nastale med prevozom, se takoj obrnite na servis.
- Mikrovalovno pečico priključite samo v ustrezno nameščeno, ozemljeno in električno zaščiteno vtičnico. Električna napetost mora ustrezati tehničnim podatkom naprave: 230 V~, 50 Hz.
- Vtičnica mora biti prosto dostopna v primeru, da morate mikrovalovno pečico hitro izključiti iz električnega omrežja.



OPOZORILO!

Nevarnost telesnih poškodb!

Obstaja nevarnost telesnih poškodb zaradi mikrovalovnega sevanja.

Če je mikrovalovna pečica poškodovana, lahko iz nje uhaaja mikrovalovno sevanje. Poškodbe električnega kabla lahko povzročijo električni udar.

- Mikrovalovne pečice nikakor ne uporabljajte, če ima poškodovano ohišje, pokrove, vrata, tesnila na vratih ali zapah vrat. V takem primeru vtič električnega kabla takoj izvlecite iz varnostne vtičnice. Mikrovalovne pečice ne uporabljajte, dokler je ne popravi ustrezno usposobljena oseba.
- **OPOZORILO!** Kakršna koli vzdrževalna dela in popravila, pri katerih je treba odstraniti pokrove, ki varujejo pred mikrovalovnim sevanjem, lahko opravljajo samo ustrezno usposobljene osebe, saj je za vse druge osebe takšno ravnanje nevarno.
- Sami nikakor ne spreminjajte mikrovalovne pečice in ne poskušajte sami odpirati in/ali popravljati delov naprave. Da preprečite nevarnosti, izročite mikrovalovno pečico in električni kabel v popravilo izključno za to usposobljeni strokovni servisni delavnici ali se obrnite na servisno službo.
- Ne odstranjujte nobenih pokrovov v notranjosti mikrovalovne pečice ali notranje folije na okencu, sicer lahko iz pečice uhaaja mikrovalovno sevanje.
- Uporabljajte le nadomestne dele in dodatno opremo, ki jo je odobrilo ali dobavilo naše podjetje.

- Mikrovalovne pečice ne uporabljajte v vlažnih prostorih, saj lahko to povzroči električni udar.
- Mikrovalovne pečice ne potaplajte v vodo ali druge tekočine in je ne držite pod tekočo vodo.
- Mikrovalovno pečico zaščitite pred vodnimi kapljicami in vodnimi curki. Izogibajte se stiku z vodo ali drugimi tekočinami. Naprava, električni kabel in električni vtič ne smejo biti v bližini umivalnikov, pomivalnih korit ali podobnega. Če v napravo vdre voda, takoj izvlecite električni vtič iz varnostne električne vtičnice. Napravo naj pregledajo v strokovni servisni delavnici.
- Električni vtič izvlecite iz vtičnice
 - ko čistite napravo,
 - ko sestavljate ali razstavljate napravo,
 - če je naprava vlažna ali mokra,
 - ko naprave ne potrebujete več,
 - ko naprava ni nadzorovana,
 - med nevihto.
- Naprave ali električnega kabla se nikoli ne dotikajte z vlažnimi ali mokrimi rokami.



OBVESTILO!

MOŽNOST NASTANKA MATERIALNE ŠKODE!

Obstaja nevarnost poškodbe naprave zaradi nepravilne postavitve.

- Mikrovalovno pečico postavite na ravno in stabilno površino, ki lahko nosi lastno težo naprave skupaj z največjo težo jedi, ki jo je mogoče pripravljati v njej.
- Napravo uporabljajte izključno v zaprtih prostorih.
- Naprave ne izpostavljajte skrajnim pogojem. Izogibati se morate:
 - visoki vlažnosti zraka ali mokroti,
 - izjemno visokim ali nizkim temperaturam,
 - neposredni sončni svetlobi,
 - odprtemu ognju.

- Mikrovalovne pečice ne postavljajte v bližino virov toplote. Kemični dodatki v prevlekah pohištva lahko reagirajo z materialom na nogah naprave, kar povzroči ostanke na površini pohištva.
- Napravo postavite na podlago, ki ni občutljiva na vročino.

3.2. Preprečevanje nevarnosti požara



NEVARNOST!

Nevarnost eksplozije!

Mešanice vode in olja se lahko vnamejo ali celo eksplodirajo.

- V mikrovalovni pečici ne segrevajte mešanice vode in olja oziroma maščobe.
- V mikrovalovni pečici ne odtajajte zamrznjene maščobe ali zamrznjenega olja.



OPOZORILO!

Nevarnost požara!

Obstaja nevarnost požara zaradi nepravilnega ravnanja z napravo.

- Na mikrovalovno pečico ne postavljajte nobenih predmetov. Za zadostno prezračevanje morate zagotoviti 30 cm prostora na zgornji strani, 0 cm zadaj in po 5 cm prostora na obeh straneh (glejte **sl. D**). Minimalni odmik od tal mora biti 85 cm.
- Odprtin na napravi ne smete zakriti ali zamašiti.
- Stojnih nog ne smete odstraniti.
- Mikrovalovna pečica je prostostoječa naprava. Mikrovalovne pečice ne uporabljajte v vgradnem pohištvu ali omari.
- Naprave med delovanjem nikoli ne puščajte brez nadzora.
- Mikrovalovne pečice ne uporabljajte z zunanjo programsko uro ali ločenim sistemom za daljinsko upravljanje.
- Pri segrevanju ali kuhanju jedi v gorljivih materialih, kot so plastične ali papirnate posode, je treba mikrovalovno pečico vedno nadzorovati.

- Napravo uporabljajte samo za segrevanje za to primernih živil v ustreznih posodah.
- V napravi ne sušite gorljivih predmetov (jedi ali oblačil, grelnih blazin, copat, gobic, vlažnih krp za čiščenje in podobnega). To lahko povzroči poškodbe, vžige ali ogenj.
- Naprave ne uporabljajte za pripravo alkoholnih jedi.
- Naprave ne uporabljajte za cvrtje ali za segrevanje olja.
- Če začne nastajati dim, napravo izklopite ali izvlecite vtič in pustite vrata mikrovalovne pečice zaprta, da zadušite morebitne plamene.
- Če opazite iskre ali strele, takoj pritisnite tipko za zaustavitev  in izvlecite električni vtič. Preverite, ali so kovinski predmeti v živilih oziroma na živilih ter v posodah ali na posodah.
- Uporabljajte izključno običajne embalaže za pokovko, ki so namenjene pripravi pokovke v mikrovalovni pečici.
- Nikoli ne smete preseči časa priprave, ki ga je navedel proizvajalec.
- V mikrovalovni pečici ne shranjujte živil ali drugih predmetov.

3.3. Posebna varnostna navodila o ravnanju z mikrovalovnimi pečicami

- Jedi ali tekočin nikoli ne segrevajte v trdno zaprtih posodah! Trdno zaprte posode lahko v napravi eksplodirajo ali povzročijo telesne poškodbe ob odpiranju. Z vseh posod, ki se lahko zaprejo, na primer z otroških stekleničk, pred segrevanjem vedno odstranite pokrov.
- Jedi, pripravljene v mikrovalovni pečici, se lahko segrejejo neenakomerno. Pred zaužitjem preverite temperaturo segrelih jedi. Pri otroški hrani in otroških stekleničkah pred preverjanjem temperature vsebino vedno premešajte ali pretresite, da preprečite opekline.
- V mikrovalovni pečici ne segrevajte jajc z lupino ali celih, trdo kuhanih jajc, saj lahko med segrevanjem ali tudi po jemanju iz pečice eksplodirajo. Jajca segrevajte v posebni, za to predvideni posodi za mikrovalovno pečico.

- Živila z nepredušnim ovojem, na primer paradižnike, klobasice, jajčevce in podobno, pred segrevanjem v mikrovalovni pečici zarezite po površini ter tako preprečite, da bi počila.
- Pri odpiranju embalaže živil (npr. vrečke za pokovko, pločevinke) izhaja vroča para. Pri odpiranju mora biti odprtina vedno obrnjena stran od telesa.
- Pri odpiranju vrat pečice izhaja vroča para. Bodite dovolj odmaknjeni.
- Med pripravo se površine mikrovalovne pečice, deli pribora in posode za pripravo močno segrejejo. Uporabljajte rokavice za prijemanje vroče posode. Pred čiščenjem počakajte, da se deli ohladijo.



OBVESTILO!

Možnost nastanka materialne škode!

Nevarnost poškodb naprave zaradi nepravilnega ravnanja z napravo.

- Naprave nikoli ne uporabljajte brez steklenega vrtljivega krožnika in brez živil v pečici.
- Uporabljajte samo priloženo dodatno opremo ali opremo, ki je v teh navodilih za uporabo označena kot primerna.
- Pri delovanju z mikrovalovi nikoli ne uporabljajte posode s kovinskimi okraski ali kovinske posode, saj lahko iskrenje poškoduje napravo in/ali posodo.
- Uporabite posodo, ki je primerna za uporabo v mikrovalovni pečici. Pri nakupu posode bodite pozorni na oznake, kot sta »primerno za uporabo v mikrovalovni pečici« ali »za mikrovalovno pečico«.
- Naprave med delovanjem ne premikajte.

3.4. Varnostna navodila glede segrevanja tekočin



POZOR!

Nevarnost telesnih poškodb!

Obstaja nevarnost telesnih poškodb zaradi opeklin.

- Pri segrevanju tekočin v mikrovalovni pečici lahko pride do tako imenovane zakasnitve vrenja, kar pomeni, da ima tekočina že temperaturo vrenja, vendar ne nastajajo običajni vrelni mehurčki, ki so sicer značilni za vrenje. Pri tresljajih, na primer pri jemanju iz mikrovalovne pečice, pa lahko pride do nenadnega vrenja tekočine. Tekočina lahko sunkovito brizgne iz posode, zato ravnejte s posodo zelo previdno.
- Ne uporabljajte visokih, ozkih posod.
- Pred segrevanjem v posodo dodajte stekleno ali keramično palico, da preprečite zakasnjeno vrenje tekočine. Po segrevanju nekoliko počakajte, se previdno dotaknite posode in premešajte tekočino, preden vzamete posodo iz pečice.

3.5. Čiščenje in vzdrževanje naprave

- Neprimerna uporaba čistilnih sredstev na napravi lahko povzroči poškodbe površin. Za čiščenje ne uporabljajte agresivnih kemičnih čistil, sredstev za drgnjenje ali trdih gobic.
- Naprave ne čistite s parnim čistilnikom. Para lahko prodre v napravo ter poškoduje elektroniko in površine.

Umazanija v pečici lahko uniči površino mikrovalovne pečice, kar skrajša njeno življenjsko dobo in lahko povzroči nevarnosti.





- Napravo redno čistite in z nje odstranjujete ostanke živil.
- Pri čiščenju notranjosti pečice in sosednjih sestavnih delov upoštevajte navodila za čiščenje v daljših navodilih za čiščenje, v poglavju »13. Čiščenje in vzdrževanje«.

4. Opis delov

Glejte sliko A

- 1) Pokrov magnetrona iz sljude (NE ODSTRANJUJTE!)
- 2) Električni kabel z električnim vtičem (na hrbtni strani, ni prikazan)
- 3) Zaslon
- 4) Upravljalna plošča
- 5) Stekljeni vrtljivi pločnik
- 6) Obroč s kolesčki
- 7) Pogonska gred
- 8) Notranjost pečice
- 9) Zapah vrat
- 10) Ročaj vrat
- 11) Vrata pečice z okencem

Glejte sliko B

- 12) Tipka za časovnik/uro 
- 13) Tipka za zagon 
- 14) Vrtljivi gumb
- 15) Tipka za zaustavitev 
- 16) Tipka za mikrovalove 
- 17) Tipka za odtajanje 

5. Vsebina kompleta



NEVARNOST!

Nevarnost zadušitve!

Če kdo pogoltne ali vdihne majhne dele ali folije, obstaja nevarnost zadušitve.

- Embalažno folijo hranite zunaj dosega otrok.
- Ne dovolite, da se otroci igrajo z embalažnim materialom.

- ▶ Izdelek vzemite iz embalaže in odstranite vso embalažo.
- ▶ Preverite popolnost in celovitost dobave ter v 14 dneh po nakupu obvestite naš servis, če dobava ni popolna ali je poškodovana.

Vaš komplet vsebuje naslednje:

- mikrovalovna pečica,
- stekleni vrtljivi krožnik,
- obroč s koleščki,
- pogonska gred,
- kratka navodila,
- daljša navodila za uporabo so za prenos na voljo v spletnem mestu www.lidl-service.com.

6. Pred prvo uporabo

- ▶ Prepričajte se, da ste iz naprave odstranili vso embalažo in zaščitne folije.



OBVESTILO!

Možnost nastanka materialne škode!

Nevarnost poškodb naprave zaradi nepravilnega ravnanja z napravo

- Ne odstranite pokrova iz sljude (1) v notranjosti pečice (8). Ni del embalaže, temveč je namenjen zaščitni magnetrona.

6.1. Postavitev naprave

- ▶ Mikrovalovne pečice ne postavljajte:
 - v bližino virov toplote,
 - v bližino radijskih ali televizijskih sprejemnikov,
 - v bližino gorljivih materialov,
 - na mesto z visoko zračno vlažnostjo ali na mesto, kjer se pojavlja mokrota.

- ▶ Za zadostno prezračevanje je treba zagotoviti razmike, ki so prikazani na **sl. D**. Distancnik na hrbtni strani naprave se mora dotikati stene. Zagotavlja namreč pravi razmik pri postavitvi mikrovalovne pečice.
- ▶ Stojnih nog ni dovoljeno odstraniti.
- ▶ Mikrovalovno pečico priklopite v dobro dosegljivo in vedno zlahka dostopno varno električno vtičnico.

6.2. Prvo čiščenje naprave

- ▶ Da odprete vrata pečice (11), povlecite ročaj vrat (10).
- ▶ Pred prvo uporabo naprave obrišite notranjost pečice (8) in notranjo stran okenca (11) z rahlo navlaženo mehko krpo, da odstranite prašne ostanke embalaže in morebitne ostanke proizvodnje. Bodite previdni, da v mikrovalovno pečico ne vdre tekočina, in nato popolnoma osušite površine.
- ▶ Stekleni vrtljivi krožnik (5) in obroč s kolesčki (6) očistite v topli vodi z malo detergenta za pomivanje posode ter ju popolnoma osušite.

6.3. Vstavljanje steklenega vrtljivega krožnika

- ▶ Mikrovalovne pečice ne vklopite, če stekleni vrtljivi krožnik (5) ni ustrezno nameščen.
- ▶ Preverite, ali je pogonska gred (7) pravilno postavljena v utor na dnu notranjosti pečice in se s krili ravno prilega na dno. Pogonsko gred (7) po potrebi vrtite, dokler se ne spusti v pravilni položaj.
- ▶ Obroč s kolesčki (6) vstavite v poglobljeni del v notranjosti pečice (8) in nato položite stekleni vrtljivi krožnik (5) na sredino pogonske gredi (7) (glejte **sl. C**), tako da so zobci steklenega vrtljivega krožnika (5) med krili pogonske gredi (7).

7. Uporaba



NEVARNOST!

Nevarnost telesnih poškodb!

Če je mikrovalovna pečica poškodovana, lahko iz nje uha-ja mikrovalovno sevanje. Poškodbe električnega kabla lahko povzročijo električni udar.

- Mikrovalovne pečice nikakor ne uporabljajte, če ima poškodovano ohišje, pokrove, vrata pečice (11) ali zapah vrat (9). V takem primeru takoj izvlcite vtič električnega kabla (2) iz varnostne vtičnice.
- Mikrovalovne pečice ne uporabljajte, če so v vratih pečice (11) zataknjeni predmeti ali se vrata pečice (11) ne zaprejo brezhibno.

- Če je pečica poškodovana, je ne uporabljajte, ampak se obrnite na servisno službo.



OBVESTILO!

Možnost nastanka materialne škode!

Nevarnost poškodb naprave zaradi nepravilnega ravnanja z napravo

- Mikrovalovna pečica je namenjena le za gospodinjsko uporabo. Mikrovalovne pečice ne uporabljajte na prostem.
 - Naprave nikoli ne uporabljajte brez steklenega vrtljivega krožnika (5) in brez živil v pečici (8).
- ▶ Pripravite živila:
Za pripravo v mikrovalovni pečici so primerni perutninsko in svinjsko meso, mleto meso ter vse vrste rib. Govedina in divjačina pa v mikrovalovni pečici hitro postaneta trdi in zato nista primerni.
Pri pripravi zelenjave, mesa in rib razdelite hrano na čim bolj enako velike kose.
- ▶ Da odprete vrata pečice (11), povlecite ročaj vrat (10).
 - ▶ Hrano v posodi, ki je primerna za mikrovalovno pečico, položite na sredino steklenega vrtljivega krožnika (5).
 - ▶ Jedi med pripravo pokrijte s pokrovom, ki je primeren za uporabo v mikrovalovni pečici. S pokrovom preprečite škropljenje, hrana pa bo pripravljena enakomerneje.
 - ▶ Vrata pečice (11) zaprite, da se slišno zaskočijo.

7.1. Spreminjanje nastavitev



POZOR!

Nevarnost telesnih poškodb!

Ker so jedi oz. posode lahko zelo vroče, obstaja nevarnost opeklin.

- Zato pri jemanju jedi iz pečice (8) vedno uporabljajte prijematke ali toplotno odporne rokavice.



Med delovanjem se lahko na notranjih stenah in vratih pečice (11) nabira kondenz. To je med segrevanjem normalno in ni napaka. Če se nabere kondenz, ga obrišite z mehko krpo.

- ▶ Enkrat pritisnite tipko za mikrovalove  (16) in obračajte vrtljivi gumb (14), da nastavite stopnjo moči.

Druga možnost je, da pritisnete tipko za mikrovalove  (16) enkrat ali večkrat, da izberete stopnjo moči v skladu z naslednjo tabelo:

Tipka za mikrovalove  (16)	Program priprave	Moč (W)	Primeri uporabe
1 pritisk	P100	700	Hitro segrevanje, segrevanje napitkov, kuhanje vode, priprava zelenjave
2 pritiska	P80	560	Kuhanje riža, jedi iz mletega mesa, piščanca
3 pritiski	P50	350	Počasno kuhanje, priprava rib, juh
4 pritiski	P30	210	Odtajanje, taljenje masla
5 pritiskov	P10	70	Ohranjanje toplote, odtajanje sladoleda

- ▶ Izbrano želeno stopnjo moči potrdite s pritiskom tipke za zagon  (13).
- ▶ Obračajte vrtljivi gumb (14), da nastavite želeni čas priprave v minutah in sekundah (**0:00**).

Najdaljši čas priprave je 95 minut.

- ▶ Za zagon programa pritisnite tipko za zagon  (13).

7.2. Tabela s časi priprave

Tabela časov priprave/primerov			
Program priprave	Teža	Čas priprave	Primeri uporabe
P10	100 g	0:30	Odtajanje sladoleda
	200 g	1:00	
	300 g	1:30	
P30	200 g	6:00	Odtajanje zelenjave (npr. brokoli- lija)
	400 g	11:00	
	600 g	15:00	



Tabela časov priprave/primerov			
Program priprave	Teža	Čas priprave	Primeri uporabe
P50	200 g	7:30	Segrevanje ribjih jedi (ohlajenih)
	300 g	8:00	
	400 g	9:30	
P80	200 g	4:00	Segrevanje zelenjave (ohlajene)
	300 g	6:00	
	400 g	8:30	
P80	500 g	18:00	Priprava mesne štruce
P80	500 g	25:00	Priprava svinjskega golaža (v omaki)
P100	150 g	5:00	Priprava krompirja
	300 g	8:00	
	450 g	13:00	
P100	300 ml	2:30	Segrevanje mleka (ohlajenega)
	600 ml	4:30	
	900 ml	7:00	

- ▶ Če hrana po preteku časa še ni pripravljena/segreta, postopek ponovite. Za nekaj minut uporabite stopnjo moči, ki je navedena v tabeli, da hrano do konca pripravite/segrejete.

7.3. Program odtajanja

7.3.1. Odtajanje glede na težo

Glede na težo živila lahko nastavite program odtajanja. Nastaviti je mogoče težo med 100 in 2000 g.

- ▶ Pritisnite tipko za odtajanje  (17), da priključete način odtajanja glede na težo. Na zaslonu (3) se prikaže **DEF1**.
- ▶ Obrčajte vrtljivi gumb (14), da nastavite težo jedi.
- ▶ Za zagon programa pritisnite tipko za zagon  (13).

Ko poteče pol nastavljenega časa, se oglasita dva kratka zvočna signala.

- ▶ Odprite vrata pečice (11). Hrano obrnite na drugo stran oz. jo premešajte, da zagotovite enakomerno odtajanje.
- ▶ Nato znova zaprite vrata pečice (11) in spet pritisnite tipko za zagon  (13) za nadaljevanje programa.
- ▶ Če hrana po preteku časa še ni odtaljena, postopek ponovite. Za nekaj minut uporabite stopnjo moči **P30**, da hrano do konca odtalite.

7.3.2. Odtajanje glede na čas

Za program odtajanja lahko nastavite zeleni čas.

- ▶ Če želite priklicati način odtajanja glede na čas, dvakrat pritisnite tipko  (17).



Na zaslonu (3) se prikaže **DEF2**.

- ▶ Obračajte vrtljivi gumb (14), da nastavite zeleni čas odtajanja v minutah in sekundah (**0:00**).

Najdaljše trajanje odtajanja je 95 minut.

V tabeli v nadaljevanju so navedeni približni časi odtajanja za različne količine:

Teža hrane	Čas
100 g	4:44 min
600 g	30:04 min
1000 g	50:20 min
1500 g	75:40 min
2000 g	95:00 min

- ▶ Za zagon programa pritisnite tipko za zagon  (13).
- ▶ Po približno polovici časa po potrebi odprite vrata pečice (11). Hrano obrnite na drugo stran oz. jo premešajte, da zagotovite enakomerno odtajanje.
- ▶ Nato znova zaprite vrata pečice (11) in spet pritisnite tipko za zagon  (13) za nadaljevanje programa.
- ▶ Če hrana po preteku časa še ni odtaljena, postopek ponovite. Za nekaj minut uporabite stopnjo moči **P30**, da hrano do konca odtalite.

7.4. Prekinitev programa

Če želite jedi obrniti ali premešati, na primer po polovici priprave, je pogosto treba program priprave prekiniti.

- ▶ Odprite vrata pečice (11) ali pritisnite tipko za zaustavitev  (15), da prekinete program.

Preostali čas je še naprej prikazan na zaslonu (3).

- ▶ Ko spet zaprete vrata pečice (11), pritisnite tipko za zagon  (13) za nadaljevanje izbranega programa.

- ▶ Za dokončno predčasno prekinitvev programa dvakrat pritisnite tipko za zaustavitev  (15).

7.5. Zaslonski prikaz

- ▶ Med izvajanjem programa pritisnite tipko za mikrovalove  (16). Trenutna nastavitvev moči mikrovalov se za pribl. 3 sekunde prikaže na zaslonu (3).

To ne deluje, če je nastavljen samodejni program ali program za odtajanje.

- ▶ Med izvajanjem programa pritisnite tipko za časovnik/uro  (12). Trenutno nastavljen čas se za pribl. 3 sekunde prikaže na zaslonu (3).

8. Čiščenje in vzdrževanje



Informacije o čiščenju in vzdrževanju naprave najdete v podrobnih navodilih za uporabo.

9. Odlaganje med odpadke

Embalaza

Naprava je zaradi zaščite pred poškodbami med prevozom zapakirana v embalažo. Embalaža je izdelana iz surovin, ki jih je mogoče znova uporabiti ali reciklirati.



Naprava

Odpadnih naprav ni dovoljeno odlagati med običajne gospodinjske odpadke. Skladno z Direktivo 2012/19/EU morate napravo ob koncu njene življenjske dobe oddati na ustreznem zbirnem mestu.

Materiali, ki so uporabljeni v napravi in jih je mogoče reciklirati, bodo reciklirani, da se prepreči obremenitev okolja.

- ▶ Odpadno napravo oddajte na zbirnem mestu za električne odpadke ali reciklirnem mestu.
- ▶ Dodatne informacije lahko dobite pri lokalnem podjetju za zbiranje odpadkov ali komunalni upravi.

10. Servis

Hotline

☎ 01 - 777 29 70

Ⓟ Od ponedeljka do petka od 08.00 do 18.00

Prosimo, uporabite kontaktni obrazec na: www.mlap.info/contact

10.1. Dobavitelj/proizvajalec/uvoznik

Upoštevajte, da spodaj navedeni naslov ni naslov za vračilo izdelkov. Najprej se obrnite na zgoraj navedeno servisno mesto.

MLAP GmbH

Meitnerstr. 9

70563 Stuttgart

Nemčija

MLAP GmbH

Meitnerstr. 9
70563 Stuttgart
GERMANY

Model no.: SMWC 700 C1

Version: V1.0

Last Information Update · Stand der Informationen · Version des informations
Stand van de informatie · Stav informací · Stan informacij · Aktuálny stav informácií

Estado de las informaciones · Informationerne opdateret den

Versione delle informazioni · Információk aktualitása · Stanje podatkov:

Update: 03/2022 · Ident.-No.: 50070617-50070637-50070645-19126-34/2022-8

IAN 379524_2110

IAN 379531_2110

IAN 379537_2110

