



## SCHNORCHELMASKE

DE AT CH

### SCHNORCHELMASKE

Gebrauchsanweisung

IT CH

### MASCHERA PER SNORKELING

Istruzioni d'uso

FR CH

### MASQUE DE SNORKELING

Notice d'utilisation



IAN 444582\_2307

DE AT CH  
FR IT

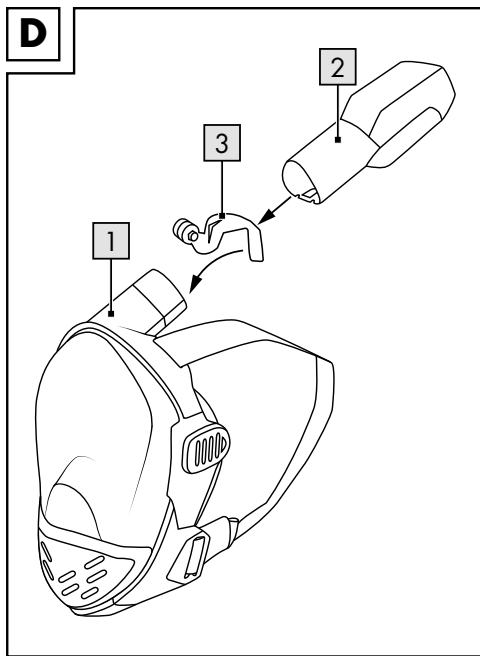
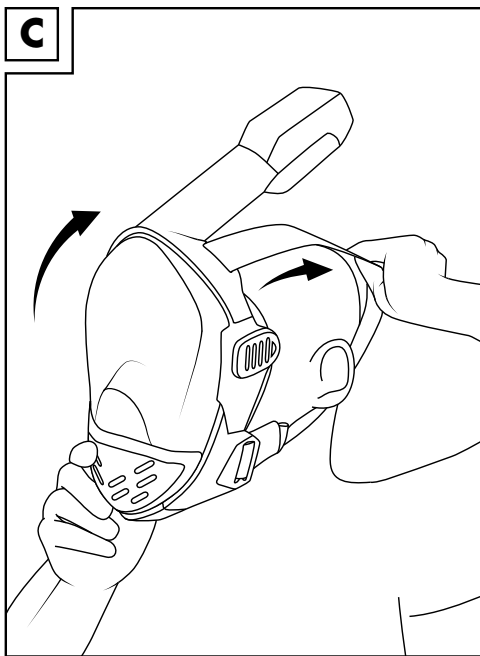
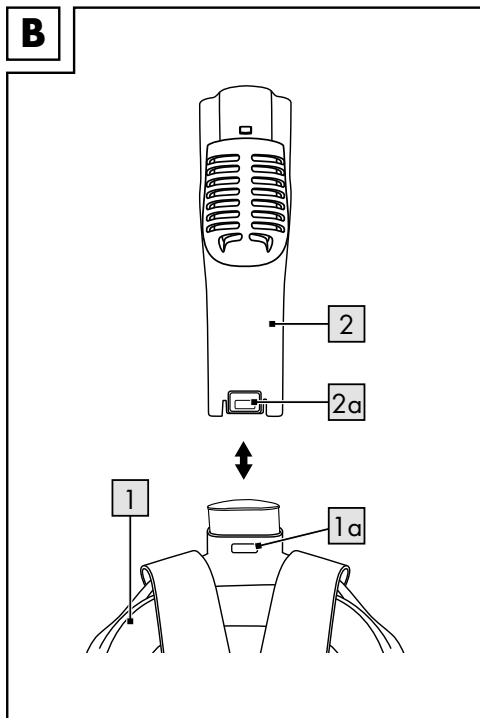
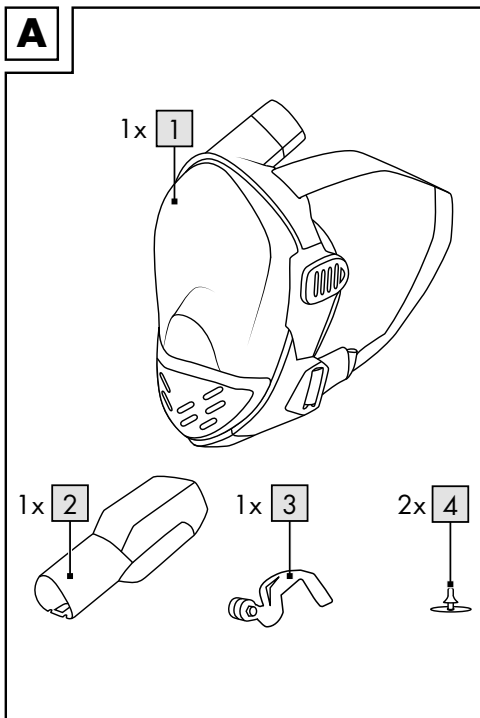



Herzlichen Glückwunsch!

Mit Ihrem Kauf haben Sie sich für einen hochwertigen Artikel entschieden. Machen Sie sich vor der ersten Verwendung mit dem Artikel vertraut.



**Lesen Sie hierzu aufmerksam die nachfolgende Gebrauchsanweisung.**

Benutzen Sie den Artikel nur wie beschrieben und für die angegebenen Einsatzbereiche. Bewahren Sie diese Gebrauchsanweisung gut auf. Händigen Sie alle Unterlagen bei Weitergabe des Artikels an Dritte ebenfalls mit aus.

## Lieferumfang (Abb. A)

- 1 x Maskenkörper mit Kopfband )
- 1 x Schnorchel
- 1 x Kamerahalterung mit Befestigungsmutter
- 2 x Ersatzventil
- 1 x Aufbewahrungstasche
- 1 x Gebrauchsanweisung

## Bestimmungsgemäße Verwendung

Die Vollgesichtsschnorchelmaske ist zum Atmen durch Mund oder Nase für die Verwendung an der Wasseroberfläche und zum Schutz vor eindringendem Wasser vorgesehen. Der Artikel ist nur für den privaten Gebrauch bestimmt. Die Größe S/M ist für Jugendliche und Erwachsene mit schmalen Gesicht vorgesehen. Die Größe L/XL ist für Jugendliche und Erwachsene bestimmt.

## Technische Daten

**CE** Hiermit erklärt Delta-Sport Handelskontor GmbH, dass dieser Artikel mit der (EU) Verordnung 2016/425 für persönliche Schutzausrüstung (PSA) übereinstimmt.

Vollständige Konformitätserklärungen sind erhältlich unter <http://www.conformity.delta-sport.com>  
Geprüft nach 2 PFG 2609:2019-04 bei:  
TÜV Rheinland LGA Products GmbH  
Tillystr. 2, D-90431 Nürnberg, Deutschland,  
Notified Body: 0197.



Herstellungsdatum (Monat/Jahr):  
12/2023



Total-View-Panoramasscheibe - Extra großes Sichtfeld



Easy-Fit - Leicht einstellbares Kopfband



100% UV-Schutz - Die Scheibe absorbiert 100% der schädlichen UV-Strahlen



Dry-Top schützt vor Eindringen von Spritzwasser



Hochwertiger elastischer Kunststoff mit hoher Wasser- und Wärmebeständigkeit

**WARNUNG.**  
**Ausschließlicher Gebrauch an der Wasseroberfläche!**



**WARNUNG.**  
**Nicht zum Tauchen verwenden!**



Integrierte Kamerahalterung



Klasse A:  
Für die Benutzung von Personen mit hoher Lungenkapazität (Größen S/M und L/XL)



## Sicherheitshinweise

BEWAHREN SIE ALLE SICHERHEITSHINWEISE UND ANWEISUNGEN FÜR DIE ZUKUNFT AUF!  
VORSICHT! VERLETZUNGSGEFAHR!

# WARNUNG.

## **Nicht zum extensiven Schwimmen oder Schwimmtraining verwenden!**

## **Die Vollgesichtsschnorchelmaske muss bei Unwohlsein sofort abgenommen werden!**

- **Achtung! Prüfen Sie vor jedem Gebrauch, ob die Ventile unbeschädigt sind und korrekt anliegen. Fehlt ein Ventil oder ist beschädigt, tauschen Sie es gegen ein neues Ventil aus. Ohne oder mit beschädigtem Ventil darf der Artikel nicht verwendet werden!**
- **Der Artikel darf ausschließlich an der Wasseroberfläche benutzt werden. Nicht für das Abtauchen geeignet, da kein Druckausgleich möglich ist. Zum Tauchen verwenden Sie eine Tauchermaske.**
- **Der Maskenkörper darf ausschließlich zusammen mit dem aufgesteckten Schnorchel verwendet werden.**
- **Jede Handhabung des Artikels setzt die genaue Kenntnis und Beachtung der Gebrauchsanweisung voraus.**
- **Lassen Sie Kinder niemals unbeaufsichtigt mit dem Verpackungsmaterial. Es besteht Erstickungsgefahr.**
- **Kinder dürfen den Artikel nur unter Aufsicht von Erwachsenen benutzen.**
- Prüfen Sie den Artikel vor jeder Benutzung auf evtl. Beschädigungen. Verwenden Sie den Artikel nicht mehr, wenn Sie Beschädigungen am Maskenkörper, Kopfband oder Schnorchel feststellen.
- Machen Sie sich in sicherer Umgebung mit dem Artikel und dessen Funktionen vertraut.
- Setzen Sie die Vollgesichtsschnorchelmaske keinen Temperaturen unter +5 °C oder über +40 °C aus.
- Die maximal erlaubte Sprunghöhe mit angelegter Vollgesichtsschnorchelmaske beträgt 1 m. Halten Sie dabei die Vollgesichtsschnorchelmaske mit beiden Händen fest.
- Nehmen Sie die Vollgesichtsschnorchelmaske sofort ab, wenn Wasser eingedrungen ist, und sorgen Sie durch erneutes Platzieren für einen dichten Sitz.
- Verwenden Sie die Vollgesichtsschnorchelmaske nicht mehr, wenn die Brillengläser beschädigt sind, das Kopfband spröde bzw. beschädigt ist oder der Brillenkörper defekt ist.
- Die Vollgesichtsschnorchelmaske darf nicht im Straßenverkehr benutzt werden.
- Die Vollgesichtsschnorchelmaske ist nicht als Schutz gegen künstliche Lichtquellen, z. B. in Solarien bestimmt.
- Die Vollgesichtsschnorchelmaske ist nicht als Schutz gegen mechanisch beeinflusste Gefahren bestimmt.
- Das farbige Schnorchel-Top darf nicht entfernt werden. Es dient dazu, dass Sie von anderen Wassersportlern (z. B. Bootsfahrern) besser erkannt werden. Zudem ist es ein wichtiger Bestandteil, ohne den die Funktion des Schnorchels nicht mehr gegeben ist.
- Der Schnorchel ist so konzipiert, dass ein Eindringen von Spritzwasser an der Wasseroberfläche vermindert wird. Zudem verfügt er über ein „Aquistop-System“, das sich mittels eines innenliegenden Schwimmers bei einem versehentlichen Abtauchen verschließt. Stellen Sie vor jeder Verwendung sicher, dass der Schwimmer im Schnorchel frei beweglich ist.
- Bei Vollgesichtsschnorchelmasken, die über ein Schließventil verfügen, entsteht bei der Weiteratmung unter Wasser Unterdruck.
- Setzen Sie den Artikel keinen extremen Temperaturen oder starken mechanischen Beanspruchungen aus.
- Stellen Sie vor der Verwendung sicher, dass sich keine Haare, Schmuck, Kleidung etc. zwischen Vollgesichtsschnorchelmaske und Gesicht befinden, da der Artikel sonst nicht dicht anliegt und Wasser eindringen kann.
- Ziehen Sie niemals die Vollgesichtsschnorchelmaske vom Gesicht weg, da diese zurückschnellen und eine Verletzung der Augen auslösen kann.

- Vermeiden Sie es, direkt in die Sonne zu schauen.
- Sollten Augen- oder Hautreizungen auftreten, verwenden Sie den Artikel nicht mehr.
- Die Lebensdauer des Artikels hängt von seinem Gebrauch ab. Jedoch muss der Artikel spätestens fünf Jahre nach Herstellungsdatum (12/2023) ausgetauscht werden.
- Die Dichtigkeit der Vollgesichtsschnorchelmaske ist durch die Passform und die Größe des Gesichtsabschlusses gegeben. Das Kopfband dient zur Sicherung und sollte daher nur so weit festgezogen werden, dass die Vollgesichtsschnorchelmaske angenehm sitzt.
- Gewöhnen Sie sich langsam an die Verwendung des Artikels. Tragen Sie ihn anfangs nicht zu lange. Setzen Sie den Artikel bei auftretender Müdigkeit umgehend ab.
- Zur Vermeidung von Hitzestau unter der Vollgesichtsschnorchelmaske oder ständigem Beschlagen sollte sie bei höheren Außentemperaturen immer wieder kurz abgenommen und gelüftet werden.

## Allgemeiner Verwendungszweck

Der Artikel dient als Sehhilfe beim Schnorcheln und schützt die Augen vor direktem Wasserkontakt. Zum einfacheren Schnorcheln und leichteren Vorankommen empfehlen wir die Verwendung von Flossen.

## Auswahl der Größe

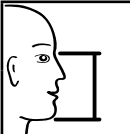
	S/M (SM-14112)	10 - 11,5 cm
	L/XL (SM-14113)	11,5 - 13 cm

Messen Sie den Abstand von der Nasenwurzel bis zur Unterseite des Kinns bei geschlossenem Mund und wählen Sie die Größe des Artikels dementsprechend aus.

**Hinweis:** Um die Passform des Artikels zu überprüfen, setzen Sie den Artikel ohne Schnorchel auf. Legen Sie Ihre Hand auf den Schnorchelanschluss und atmen Sie ein. Presst sich der Artikel an Ihr Gesicht, ist er dicht.

## Schnorchel befestigen (Abb. B)

Stecken Sie den Schnorchel (2) auf den Maskenrahmen (1) und schieben Sie die Aussparung (2a) am Ende des Schnorchels über die Erhöhung (1a) am oberen Teil des Maskenrahmens, bis der Schnorchel fest sitzt.

## Schnorchel entfernen (Abb. B)

Ziehen Sie den Schnorchel (2) vom Maskenrahmen (1) ab.

## Vollgesichtsschnorchelmaske aufsetzen (Abb. C)

1. Lockern Sie beide Kopfbandenden. Halten Sie die Vollgesichtsschnorchelmaske mit einer Hand vor das Gesicht.
2. Führen Sie mit der anderen Hand vorsichtig das Kopfband hinter den Hinterkopf. Ziehen Sie an beiden Kopfbandenden gleichmäßig, bis die Maske fest und bequem sitzt. Stellen Sie sicher, dass die Vollgesichtsschnorchelmaske dicht abschließt und kein Wasser eindringen kann.

## Wasser entfernen

Sollte trotz Spritzschutz etwas Wasser in den Artikel laufen, können Sie dieses durch kurzes, kräftiges Ausblasen mittels Ausblasventil aus dem Artikel entfernen.

## Vollgesichtsschnorchelmaske abnehmen

Lockern Sie beide Kopfbandenden. Ziehen Sie das Kopfband vorsichtig vom Hinterkopf über die Stirn ab.

## Korrektur von Sehfehlern

Falls Sie einen Sehfehler durch einzuklebende Gläser mit Korrektionswirkung mindern möchten, informieren Sie sich im Fachhandel oder bei Ihrem Optiker.

## Ventile austauschen

Zwei Ersatzventile (4) liegen dem Artikel bei. Ziehen Sie bei Bedarf die beiden seitlichen Ventile vorsichtig aus dem Inneren der Maske heraus und ersetzen Sie diese durch die Ersatzventile.

## Befestigung der Kamerahalterung

Um den Artikel mit der Kamerahalterung zu verwenden, gehen Sie wie folgt vor:

1. Entfernen Sie den Schnorchel (2).
2. Schieben Sie die Kamerahalterung (3) auf den Maskenrahmen (1) (Abb. D).
3. Stecken Sie den Schnorchel auf den Maskenrahmen (Abb. D).
4. Befestigen Sie eine Kamera (nicht im Lieferumfang enthalten) an der Kamerahalterung.

## Lagerung, Reinigung

Lagern Sie den Artikel bei Nichtbenutzung immer trocken und sauber bei Raumtemperatur. Nehmen Sie den Schnorchel vom Maskenkörper ab und reinigen Sie beide Teile nach jedem Gebrauch mit Süßwasser. Lassen Sie beides anschließend gut trocknen. WICHTIG! Nie mit scharfen Reinigungsmitteln reinigen.

## Hinweise zur Entsorgung



Entsorgen Sie den Artikel und die Verpackungsmaterialien entsprechend den aktuellen örtlichen Vorschriften.

Bewahren Sie Verpackungsmaterialien (wie z. B. Folienbeutel) für Kinder unerreikbaar auf. Weitere Informationen zur Entsorgung des ausgedienten Artikels erhalten Sie bei Ihrer Gemeinde- oder Stadtverwaltung. Entsorgen Sie den Artikel und die Verpackung umweltschonend.



Der Recycling-Code dient der Kennzeichnung verschiedener Materialien zur Rückführung in den Wiederverwertungskreislauf (Recycling). Der Code besteht aus einem Recyclingsymbol für den Verwertungskreislauf und einer Nummer, die das Material kennzeichnet.

## Hinweise zur Garantie und Serviceabwicklung

Der Artikel wurde mit großer Sorgfalt und unter ständiger Kontrolle produziert. DELTA-SPORT HANDELSKONTOR GmbH räumt privaten Endkunden auf diesen Artikel drei Jahre Garantie ab Kaufdatum (Garantiefrist) nach Maßgabe der folgenden Bestimmungen ein.

Die Garantie gilt nur für Material- und Verarbeitungsfehler. Die Garantie erstreckt sich nicht auf Teile, die der normalen Abnutzung unterliegen und deshalb als Verschleißteile anzusehen sind (z. B. Batterien) sowie nicht auf zerbrechliche Teile wie Schalter oder Teile, die aus Glas gefertigt sind.

Ansprüche aus dieser Garantie sind ausgeschlossen, wenn der Artikel unsachgemäß oder missbräuchlich oder nicht im Rahmen der vorgesehenen Bestimmung oder des vorgesehenen Nutzungsumfanges verwendet wurde oder Vorgaben in der Anleitung/Anweisung nicht beachtet wurden, es sei denn, der Endkunde weist nach, dass ein Material- oder Verarbeitungsfehler vorliegt, der nicht auf einem der vorgenannten Umstände beruht.

Ansprüche aus der Garantie können nur innerhalb der Garantiefrist unter Vorlage des Originalkassenbelegs geltend gemacht werden. Bitte bewahren Sie deshalb den Originalkassenbeleg auf. Die Garantiefrist wird durch etwaige Reparaturen aufgrund der Garantie, gesetzlicher Gewährleistung oder Kulanz nicht verlängert. Dies gilt auch für ersetzte und reparierte Teile. Bitte wenden Sie sich bei Beanstandungen zunächst an die untenstehende Service-Hotline oder setzen Sie sich per E-Mail mit uns in Verbindung. Liegt ein Garantiefall vor, wird der Artikel von uns – nach unserer Wahl – für Sie kostenlos repariert, ersetzt oder der Kaufpreis erstattet. Weitere Rechte aus der Garantie bestehen nicht. Ihre gesetzlichen Rechte, insbesondere Gewährleistungsansprüche gegenüber dem jeweiligen Verkäufer, werden durch diese Garantie nicht eingeschränkt.

IAN: 444582\_2307

**(DE)** Kundenservice Deutschland  
Tel.: 0800 5435 111  
E-Mail: [deltasport@idl.de](mailto:deltasport@idl.de)

**(AT)** Service Österreich  
Tel.: 0800 447744  
E-Mail: [deltasport@idl.at](mailto:deltasport@idl.at)

**(CH)** Service Schweiz  
Tel.: 0800 56 44 33  
E-Mail: [deltasport@idl.ch](mailto:deltasport@idl.ch)

Félicitations !

Vous venez d'acquérir un article de grande qualité. Avant la première utilisation, familiarisez-vous avec l'article.



**Pour cela, veuillez lire attentivement la notice d'utilisation suivante.**

Utilisez l'article uniquement comme indiqué et pour les domaines d'utilisation mentionnés. Conservez bien cette notice d'utilisation. Si vous cédez l'article à un tiers, veuillez lui remettre l'ensemble de la documentation.

## Contenu de la livraison (fig. A)

- 1 masque avec sangle (1)
- 1 tuba (2)
- 1 support de caméra avec écrou de fixation (3)
- 2 valve de remplacement (4)
- 1 pochette de rangement
- 1 notice d'utilisation

## Utilisation conforme

Le masque intégral avec tuba est conçu pour permettre la respiration par la bouche ou le nez lors d'une utilisation à la surface de l'eau et il sert de protection contre l'infiltration de l'eau. L'article est destiné uniquement à un usage privé.

La taille S/M est prévue pour des adolescents et adultes ayant un visage fin.

Les tailles L/XL sont destinées aux adolescents et adultes.

## Données techniques



Par la présente, Delta-Sport Handelskontor GmbH déclare que cet article est conforme au règlement (UE)

2016/425 relatif aux équipements de protection individuelle (EPI).

Les déclarations de conformité complètes sont disponibles sur :

<http://www.conformity.delta-sport.com>

Testé selon 2 PFG 2609:2019-04 chez :

TÜV Rheinland LGA Products GmbH

Tillystr. 2, D-90431 Nuremberg, Allemagne,

Organisme notifié : 0197



Date de fabrication (mois/année) :  
12/2023



Écran panoramique Total View -  
Champ de vision extra large



Easy-Fit - Sangle facilement ajustable



100 % de protection UV - L'écran  
absorbe 100 % des rayons ultraviolets  
nocifs



Dry-Top protège contre la pénétration  
des éclaboussures



Plastique élastique de grande qualité  
avec une grande résistance à l'eau et  
à la chaleur

# ATTENTION.

**Utiliser exclusivement  
à la surface de l'eau !**



# ATTENTION.

**Ne pas utiliser pour la  
plongée !**



Support pour caméra intégré



Classe A :  
Pour une utilisation par des individus  
ayant une grande capacité respiratoire  
(tailles S/M et L/XL)



## Consignes de sécurité

CONSERVEZ TOUTES LES CONSIGNES DE  
SÉCURITÉ ET LES NOTICES POUR UN USAGE  
FUTUR !  
PRUDENCE ! RISQUE DE BLESSURES !



# ATTENTION.

**Ne pas utiliser pour la natation intensive ou l'entraînement de natation !**

**Le masque intégral avec tuba doit être retiré immédiatement en cas de malaise !**

- **Attention ! Avant chaque utilisation, vérifiez que les valves ne sont pas endommagées et qu'elles sont correctement installées. S'il manque une valve ou si une valve est endommagée, remplacez-la par une valve neuve. L'article ne doit pas être utilisé sans valve ou avec une valve endommagée !**
- **L'article ne doit être utilisé qu'à la surface de l'eau. Ne convient pas pour la plongée car aucune décompression n'est prévue. Pour faire de la plongée sous-marine, utilisez un masque de plongée approprié.**
- **Le masque ne doit être utilisé qu'avec le tuba inséré.**
- **Toute manipulation de l'article implique une connaissance précise ainsi que le respect de la notice d'utilisation.**
- **Ne laissez jamais les enfants sans surveillance avec le matériel d'emballage. Risque d'étouffement.**
- **Les enfants ne doivent utiliser l'article que sous la surveillance d'adultes.**
- Avant chaque utilisation, vérifiez que l'article n'a subi aucun éventuel dommage. N'utilisez plus l'article si vous remarquez des dommages sur le masque, la sangle ou le tuba.
- Familiarisez-vous avec l'article et ses fonctions dans un environnement sûr.
- N'exposez pas le masque intégral avec tuba à des températures inférieures à +5 °C ou supérieures à +40 °C.
- Si vous sautez dans l'eau en portant le masque intégral avec tuba, veuillez respecter la hauteur maximale de saut de 1 m et maintenir en sautant le masque intégral avec tuba de vos deux mains.
- Retirez immédiatement le masque intégral avec tuba si de l'eau s'infiltré à l'intérieur et tentez de le positionner différemment pour qu'il soit étanche.
- N'utilisez plus le masque intégral avec tuba si le verre des lunettes est endommagé, si la sangle devient fragile ou est endommagée ou si le corps des lunettes est défectueux.
- Le masque intégral avec tuba ne doit pas être utilisé dans la circulation routière.
- Le masque intégral avec tuba n'est pas adapté pour une protection contre les sources de lumière artificielles, comme par ex. celle des solariums.
- Le masque intégral avec tuba n'est pas destiné à servir de protection contre les dangers d'origine mécanique.
- La partie supérieure colorée du tuba ne doit pas être enlevée. Elle sert à ce que les autres amateurs de sport nautique (comme par ex. les plaisanciers) vous distinguent plus facilement dans l'eau. De plus, c'est un composant important sans lequel la fonction du tuba n'est plus assurée.
- Le tuba est conçu pour limiter la pénétration des éclaboussures à la surface de l'eau. Il dispose également d'un système « Aquastop » qui se ferme en cas d'immersion accidentelle à l'aide d'un flotteur interne. Avant chaque utilisation, assurez-vous que le flotteur du tuba bouge librement.
- Dans le cas des masques intégraux avec tuba qui ont une valve de fermeture, une pression négative se développe lorsque l'on respire plus loin sous l'eau.
- N'exposez l'article à aucune température extrême ni forte contrainte mécanique.
- Avant l'utilisation, assurez-vous qu'il n'y a ni cheveux, ni bijoux, ni vêtements, etc. entre le masque intégral avec tuba et votre visage, sinon l'article pourrait ne pas être bien ajusté à votre visage et de l'eau pourrait s'y infiltrer.

- Ne tirez jamais le masque intégral avec tuba loin de votre visage, car il pourrait rebondir et occasionner des blessures au niveau des yeux.
- Évitez de regarder directement le soleil.
- En cas d'irritation des yeux ou de la peau, n'utilisez plus l'article.
- La durée de vie de l'article dépend de son utilisation. Toutefois, l'article doit être remplacé au plus tard cinq ans après la date de fabrication 12/2023).
- L'étanchéité du masque intégral avec tuba est garantie par la taille et l'ajustement des contours sur le visage. La sangle sert à la fixation et doit donc être ajustée de manière que le masque intégral avec tuba soit confortable à porter.
- Habituez-vous progressivement à l'utilisation de l'article. Ne le portez pas trop longtemps au début. En cas de fatigue, enlevez immédiatement l'article.
- Pour éviter l'accumulation de chaleur ou la buée persistante sous le masque intégral avec tuba, celui-ci doit être régulièrement enlevé et aéré pour un court moment en cas de fortes températures extérieures.

## Usage général

L'article sert d'aide visuelle pour le snorkeling et protège les yeux du contact direct avec l'eau. Pour faciliter le snorkeling et pour avancer plus rapidement, nous recommandons l'utilisation de palmes.

## Choix de la taille

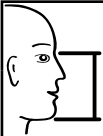
	S/M (SM-10452)	10 - 11,5 cm
	L/XL (SM-10453)	11,5 - 13 cm

Mesurez la distance entre la racine de votre nez et le dessous de votre menton, la bouche fermée, et choisissez la taille de l'article en conséquence.

**Remarque :** Pour vérifier l'ajustement de l'article, mettez-le sans tuba. Placez votre main sur l'embout du tuba et inspirez. Si l'article s'écrase contre votre visage, il est étanche.

## Attacher le tuba (fig. B)

Placez le tuba (2) sur la monture du masque (1) et faites glisser l'encoche (2a) située à l'extrémité du tuba sur le réhaussement (1a) présent sur la partie supérieure de la monture du masque jusqu'à ce que le tuba soit bien en place.

## Retirer le tuba (fig. B)

Retirez le tuba (2) de la monture du masque (1).

## Enfiler le masque intégral avec tuba (fig. C)

1. Desserrez les deux extrémités de la sangle. Tenez le masque intégral avec tuba avec une main devant votre visage.
2. Déroulez la sangle avec précaution vers l'arrière de la tête avec l'autre main. Tirez les deux extrémités de la sangle uniformément jusqu'à ce que le masque soit ajusté confortablement. Assurez-vous que le masque intégral avec tuba est placé de manière étanche et que l'eau ne peut pas s'y infiltrer.

## Retirer l'eau

Si de l'eau pénètre dans l'article malgré la protection anti-éclaboussures, vous pouvez l'éliminer en soufflant rapidement et puissamment à l'intérieur au moyen de la valve d'extraction de l'article.

## Retirer le masque intégral avec tuba

Desserrez les deux extrémités de la sangle. Faites délicatement glisser la sangle depuis l'arrière de votre tête par-dessus votre front.

## Correction des défauts de vision

Si vous souhaitez corriger un défaut de vision en collant des verres à effet correcteur, veuillez contacter votre opticien ou votre revendeur spécialisé.

## Remplacer la valve

Deux valves de remplacement (4) sont fournies avec l'article. Si nécessaire, retirez avec précaution les deux valves latérales de l'intérieur du masque et remplacez-les par les valves de remplacement.

## Fixation du support de caméra

Pour utiliser l'article avec le support de caméra, procédez comme suit :

1. Retirez le tuba (2).
2. Faites glisser le support de caméra (3) sur la monture du masque (1) (fig. D).
3. Installez le tuba sur la monture du masque (fig. D).
4. Fixez votre caméra (non fournie) au support de caméra.

## Stockage, nettoyage

In caso di mancato utilizzo, riporre l'articolo a temperatura ambiente in un luogo asciutto e pulito. Retirez le tuba du masque et nettoyez les deux éléments à l'eau douce après chaque utilisation. Laissez ensuite bien sécher les deux éléments.

**IMPORTANT !** Ne jamais laver avec des produits de nettoyage agressifs.

## Mise au rebut



Éliminez le produit et les matériaux d'emballage conformément aux réglementations locales actuelles en vigueur. Conservez les matériaux d'emballage (comme les sachets en plastique) hors de portée des enfants. Vous obtiendrez plus d'informations relatives à l'élimination du produit usagé auprès de votre commune ou de votre municipalité. Éliminez le produit et l'emballage dans le respect de l'environnement.



Le code de recyclage est utilisé pour identifier les différents matériaux à retourner dans le cycle de recyclage. Ce code se compose du symbole de recyclage, représentant le cycle de recyclage ainsi que d'un numéro identifiant le matériau.

## Indications concernant la garantie et le service après-vente

L'article a été produit avec grand soin et sous un contrôle constant. DELTA-SPORT HANDELS-KONTOR GmbH accorde au client final privé une garantie de trois ans sur cet article à compter de la date d'achat (période de garantie) conformément aux dispositions suivantes. La garantie ne vaut que pour les défauts de matériaux et de fabrication. La garantie ne couvre pas les pièces soumises à une usure normale, lesquelles doivent donc être considérées comme des pièces d'usure (comme p. ex., les piles), de même qu'elle ne couvre pas les pièces fragiles, telles que les interrupteurs ou les pièces fabriquées en verre.

Les réclamations au titre de cette garantie sont exclues si l'article a été utilisé de manière abusive ou inappropriée, hors du cadre de son usage ou du champ d'application prévu ou si les instructions de la notice d'utilisation n'ont pas été respectées, à moins que le client final ne prouve que l'article présentait un défaut de matériau ou de fabrication n'étant pas dû à l'une des conditions mentionnées ci-dessus.

Les réclamations au titre de la garantie ne peuvent être adressées pendant la période de garantie qu'en présentant le ticket de caisse original. Veuillez pour cela conserver le ticket de caisse original. Ceci s'applique également aux pièces remplacées et réparées.

Si vous avez des plaintes à formuler, veuillez d'abord contacter le service d'assistance téléphonique ci-dessous ou nous contacter par courrier électronique. Si le cas est couvert par la garantie, nous nous engageons - à notre appréciation - à réparer ou à remplacer l'article gratuitement pour vous ou à vous rembourser le prix d'achat. Aucun autre droit ne découle de la garantie. Vos droits légaux, en particulier les droits de garantie contre le vendeur concerné, ne sont pas limités par cette garantie.

IAN : 444582\_2307

 Service Suisse

Tel. : 0800 56 44 33

E-Mail : [deltasport@lidl.ch](mailto:deltasport@lidl.ch)

Congratulazioni!

Avete acquistato un articolo di alta qualità. Consigliamo di familiarizzare con l'articolo prima di cominciare ad utilizzarlo.



**Leggere attentamente le seguenti istruzioni d'uso.**

Utilizzare l'articolo solo nel modo descritto e per gli ambiti di applicazione indicati. Conservare accuratamente queste istruzioni d'uso. In caso di trasferimento dell'articolo a terzi, consegnare tutti i documenti insieme all'articolo.

## Contenuto della confezione (imm. A)

- 1 x corpo della maschera con nastro per la testa (1)
- 1 x snorkel (2)
- 1 x supporto per macchina fotografica con dado di fissaggio (3)
- 2 x valvola sostitutiva (4)
- 1 x custodia
- 1 x istruzioni d'uso

## Utilizzo conforme

La maschera intera per snorkeling serve per respirare attraverso il naso o la bocca per l'utilizzo sulla superficie dell'acqua e protegge dalla penetrazione dell'acqua.

L'articolo è destinato solo all'utilizzo privato. La taglia S/M è destinata ad adolescenti e adulti con viso sottile.

La taglia L/XL è destinata ad adolescenti e adulti.

## Dati tecnici



Con la presente, Delta-Sport Handelskontor GmbH dichiara che questo articolo è conforme al Regolamento (UE) 2016/425 sui dispositivi di protezione individuale (DPI).

Le dichiarazioni di conformità complete sono disponibili sul sito:

<http://www.conformity.delta-sport.com>

Collaudato secondo 2 PFG 2609:2019-04 da: TÜV Rheinland LGA Products GmbH  
Tillystr. 2, D-90431 Norimberga, Germania,  
Organismo notificato: 0197



Data di produzione (mese/anno):  
12/2023



Vetro panoramico Total-View - campo visivo extra grande



Easy-Fit - nastro per la testa facile da regolare



Protezione UV 100% - lo schermo assorbe il 100% dei raggi UV dannosi



Dry-Top protegge dalla penetrazione di spruzzi d'acqua



Plastica elastica di alta qualità con alta resistenza all'acqua e al calore

**AVVISO. Da usare esclusivamente sulla superficie dell'acqua!**



**AVVISO. Non usare per le immersioni!**



Supporto integrato per macchina fotografica



Classe A:  
Per l'utilizzo da parte di persone con alta capacità polmonare (taglie S/M e L/XL)



## Indicazioni di sicurezza

CONSERVARE PER IL FUTURO TUTTE LE AVVERTENZE DI SICUREZZA E LE ISTRUZIONI!  
PRUDENZA! PERICOLO DI LESIONI!

# AVVISO.

**Non utilizzare per il nuoto estensivo o per l'allenamento nel nuoto!**

**La maschera intera per snorkeling va tolta immediatamente in caso di malessere!**

- **Avvertenza! Prima di ciascun utilizzo verificare che le valvole non presentino danni e che siano appoggiate correttamente. Se una valvola dovesse mancare o essere danneggiata, sostituirla con una valvola nuova. L'articolo non può essere utilizzato senza una valvola o con una valvola danneggiata!**
- **L'articolo può essere usato esclusivamente sulla superficie dell'acqua. Non è adatto alle immersioni, in quanto non consente di compensare la pressione. Per le immersioni utilizzare un'apposita maschera.**
- **Il corpo della maschera deve essere utilizzato esclusivamente in combinazione con lo snorkel montato.**
- **Qualsiasi utilizzo dell'articolo presuppone la conoscenza precisa e l'osservanza delle istruzioni per l'uso.**
- **Non lasciare mai i bambini da soli con il materiale della confezione. Essi corrono il rischio di soffocare.**
- **I bambini possono utilizzare l'articolo solo se sorvegliati da adulti.**
- Controllare l'articolo prima di ogni utilizzo per verificare che non sia danneggiato. Non utilizzare più l'articolo se dovessero essere riscontrati danni al corpo della maschera, al nastro per la testa o allo snorkel.
- Iniziare a conoscere l'articolo e le sue funzioni in un ambiente sicuro.
- Non esporre la maschera intera per snorkeling a temperature inferiori a +5 °C oppure superiori a +40 °C.
- L'altezza massima dalla quale è consentito saltare in acqua con la maschera intera per snorkeling è di 1 m. Tenere ferma la maschera intera per snorkeling con entrambe le mani quando si salta in acqua.
- Togliere immediatamente la maschera intera per snorkeling se dovesse essere penetrata dell'acqua, e riposizionare la maschera per garantire una tenuta ermetica.
- Non utilizzare più la maschera intera per snorkeling se le lenti dovessero essere danneggiate, se il nastro per la testa dovesse essere poroso oppure se il corpo degli occhiali dovesse essere difettoso.
- La maschera intera per snorkeling non deve essere utilizzata nel traffico stradale.
- La maschera intera per snorkeling non è destinata ad essere utilizzata come protezione contro le fonti di luce artificiale, ad es. nei solarium.
- La maschera intera per snorkeling non è destinata ad essere utilizzata come protezione contro i pericoli influenzati meccanicamente.
- Non rimuovere la punta colorata dello snorkel. La punta colorata serve per farsi riconoscere meglio dalle altre persone che praticano sport acquatici (ad es. da chi è alla guida di imbarcazioni). Inoltre, è un componente importante, senza il quale non è possibile garantire il funzionamento corretto dello snorkel.
- Lo snorkel è concepito in modo tale da evitare la penetrazione di spruzzi d'acqua sulla superficie dell'acqua. Inoltre, è dotato di un sistema "Aquistop" che chiude lo snorkel in caso di immersione accidentale grazie al galleggiante interno. Prima di ogni utilizzo, sincerarsi che il galleggiante si muova liberamente nello snorkel.
- Nelle maschere intera per lo snorkeling che dispongono di una valvola di chiusura, si viene a creare una pressione negativa quando si continua a respirare sotto acqua.
- Non esporre l'articolo a temperature estreme oppure a forti sollecitazioni meccaniche.
- Prima dell'uso, sincerarsi che tra la maschera intera da snorkeling e il viso non vi siano capelli, gioielli, abbigliamento, ecc. in quanto potrebbero compromettere la tenuta dell'articolo e lasciare penetrare acqua.

- Non togliersi mai la maschera intera per snorkeling tirandola davanti al volto, poiché l'elastico potrebbe farla scattare all'indietro e provocare lesioni agli occhi.
- Evitare di guardare direttamente la luce del sole.
- In caso di irritazioni agli occhi o alla pelle, non utilizzare più l'articolo.
- La durata dell'articolo dipende dall'uso che se ne fa. Ad ogni modo, l'articolo deve essere sostituito al più tardi cinque anni dopo la data di fabbricazione (12/2023).
- La tenuta della maschera intera da snorkeling dipende dalla forma e dalle dimensioni della sagoma della maschera. Il nastro per la testa serve per fissare la maschera, pertanto va teso soltanto fino a quando la maschera intera per snorkeling raggiunge una tenuta comoda.
- Abituarsi gradualmente all'uso dell'articolo. Nei primi periodi di utilizzo, non indossarlo troppo a lungo. In caso di stanchezza, togliere subito l'articolo.
- Per evitare un accumulo di calore sotto alla maschera intera per snorkeling oppure un continuo appannamento, in caso di temperature esterne elevate è necessario togliere brevemente la maschera di tanto in tanto e farla arieggiare.

## Scopo di utilizzo generale

L'articolo serve a permettere la vista sotto acqua durante lo snorkeling e protegge gli occhi dal contatto diretto con l'acqua.

Per fare snorkeling con semplicità e avanzare senza fatica, consigliamo l'uso delle pinne.

## Scelta della taglia

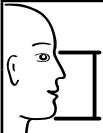
	S/M (SM-10452)	10 - 11,5 cm
	L/XL (SM-10453)	11,5 - 13 cm

Misurare la distanza dall'attacco del naso fino alla parte inferiore del mento con la bocca chiusa e scegliere la taglia dell'articolo in funzione di tale distanza.

**Indicazione:** Per verificare se l'articolo calza correttamente, applicarlo senza snorkel. Mettere la mano sull'attacco dello snorkel. Se l'articolo preme sul viso, allora è stata raggiunta la tenuta corretta.

## Fissare lo snorkel (imm. B)

Inserire lo snorkel (2) nel telaio della maschera (1) e spingere la cavità (2a) all'estremità dello snorkel sopra al rilievo (1a) sulla parte alta del telaio della maschera fino a quando lo snorkel è inserito stabilmente.

## Togliere lo snorkel (imm. B)

Staccare lo snorkel (2) dal telaio della maschera (1).

## Indossare la maschera intera per snorkeling (imm. C)

1. Allentare entrambe le estremità del nastro per la testa. Con una mano tenere premuta contro il viso la maschera intera per snorkeling.
2. Con l'altra mano, mettere con cautela dietro la nuca il nastro per la testa. Tirare in modo uniforme entrambe le estremità del nastro per la testa finché la maschera raggiunge una tenuta stabile e comoda. Assicurarsi che la maschera intera per snorkeling abbia una tenuta ermetica e non possa penetrare l'acqua.

## Rimozione dell'acqua

Qualora, nonostante la protezione dagli spruzzi, dovesse penetrare acqua nell'articolo, rimuoverla soffiandola con forza fuori dall'articolo tramite la valvola di sfianto.

## Togliersi la maschera intera per snorkeling

Allentare entrambe le estremità del nastro per la testa. Tirare via con cautela il nastro per la testa, facendolo passare sopra alla fronte.

## Correzione di difetti della vista

Qualora si desiderasse correggere un difetto della vista tramite lenti adesive con effetto di correzione, informarsi presso il rivenditore specializzato o l'ottico di fiducia.

## Sostituire le valvole

Assieme all'articolo sono fornite in dotazione due valvole sostitutive (4). Se necessario, staccare con cautela le due valvole laterali dall'interno della maschera e inserire le valvole sostitutive.

## Fissaggio del sostegno per la macchina fotografica

Per usare l'articolo con supporto per la macchina fotografica, procedere come descritto in seguito:

1. Togliere lo snorkel (2).
2. Mettere il sostegno della macchina fotografica (3) sul telaio della maschera (1) (imm. D).
3. Inserire lo snorkel nel telaio della maschera (imm. D).
4. Fissare la macchina fotografica (non compresa nella confezione) all'apposito supporto.

## Conservazione, pulizia

In caso di mancato utilizzo, riporre l'articolo a temperatura ambiente in un luogo asciutto e pulito. Togliere lo snorkel dal corpo della maschera e pulire le due parti con acqua dolce dopo ogni utilizzo. Lasciare asciugare bene entrambi i pezzi.

**IMPORTANTE!** Non utilizzare mai detergenti aggressivi.

## Smaltimento



Smaltire l'articolo e i materiali della confezione nel rispetto delle attuali normative locali. Conservare i materiali della confezione (come ad es. i sacchetti) in modo che non siano raggiungibili per i bambini. Presso la propria amministrazione comunale o cittadina è possibile ottenere ulteriori informazioni sullo smaltimento dell'articolo alla fine del suo periodo di impiego. Smaltire l'articolo e la confezione nel rispetto dell'ambiente.



Il codice di riciclaggio serve per indicare i diversi materiali per il loro ritorno al ciclo di riutilizzo (recycling). Il codice è composto da un simbolo di riciclaggio per il ciclo di riutilizzo e da un numero che contraddistingue il materiale.

## Avvertenze sulla garanzia e sulla gestione dei servizi di assistenza

L'articolo è stato prodotto con la massima cura e sotto un continuo controllo. DELTA-SPORT HANDELSKONTOR GmbH concede ai clienti finali privati, su questo articolo, tre anni di garanzia dalla data di acquisto (termine di garanzia) sulla base delle seguenti disposizioni. La garanzia vale solo per i vizi di materiale e di lavorazione. La garanzia non si estende alle parti soggette ad un normale degradamento e che siano quindi da considerarsi come pezzi soggetti a usura (p. es. le batterie) né ai pezzi fragili come ad es. interruttori oppure pezzi in vetro.

Dalla presente garanzia sono escluse le richieste legate a casi di utilizzo non conforme oppure di abuso dell'articolo, oppure di utilizzo avvenuto non nell'ambito delle condizioni previste oppure del campo di impiego previsto, oppure in caso di non osservanza delle direttive riportate nelle istruzioni d'uso, a meno che il cliente non dimostri che sussista un vizio di materiale o di lavorazione che non sia riconducibile ad una delle circostanze riportate sopra.

Le richieste di garanzia possono essere avanzate solo entro il relativo termine, su presentazione dello scontrino originale di acquisto. Si prega quindi di conservare lo scontrino originale. Il termine di garanzia non sarà prolungato a seguito di eventuali riparazioni effettuate sulla base della garanzia, della garanzia obbligatoria prevista per legge oppure di accondiscendenza. Ciò vale anche per le parti sostituite oppure riparate. In caso di contestazione rivolgersi dapprima alla hotline di assistenza sotto indicata oppure mettersi in contatto con noi via e-mail. Laddove sussista un caso coperto dalla garanzia, l'articolo sarà – a nostra discrezione – da noi riparato gratuitamente, sostituito oppure sarà rimborsato il prezzo di acquisto. Non sussistono ulteriori diritti derivanti dalla garanzia. I vostri diritti giuridici, in particolare i diritti di garanzia obbligatoria prevista dalla legge nei confronti del relativo venditore, non sono limitati dalla presente garanzia.

IAN: 444582\_2307

 Assistenza Svizzera  
Tel.: 0800 56 44 33  
E-Mail: [deltasport@idl.ch](mailto:deltasport@idl.ch)

**DELTA-SPORT HANDELSKONTOR GMBH**

Wragekamp 6 • 22397 Hamburg  
GERMANY



12/2023

Delta-Sport-Nr.: SM-14112, SM-14113

---

12.12.2023 / AM 11:20

IAN 444582\_2307

