



Smart-Akku-Ladegerät / Smart Battery Charger / Chargeur de batterie Smart Smart PLGS 2012 A1

(DE) (AT) (CH) (BE)

Smart-Akku-Ladegerät

Originalbetriebsanleitung

(FR) (CH) (BE)

Chargeur de batterie Smart

Traduction de la notice originale

(IT) (CH) (MT)

Caricabatteria smart

Traduzione delle istruzioni originali

(PT)

Carregador a bateria Smart

Tradução do manual original

(GB) (MT)

Smart Battery Charger

Translation of the original instructions

(NL) (BE)

Smart acculader

Vertaling van de oorspronkelijke gebruiksaanwijzing

(ES)

Cargador de batería inteligente

Traducción del manual original

IAN 540712_2510

(DE) (AT) (CH) (FR)
(ES) (IT) (PT) (BE) (NL)

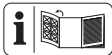

DE AT CH BE

Klappen Sie vor dem Lesen die Seite mit den Abbildungen aus und machen Sie sich anschließend mit allen Funktionen des Gerätes vertraut.

GB MT

Before reading, unfold the page containing the illustrations and familiarise yourself with all functions of the device.

FR CH BE

Avant de lire le mode d'emploi, ouvrez la page contenant les illustrations et familiarisez-vous ensuite avec toutes les fonctions de l'appareil.

NL BE

Vouw vóór het lezen de pagina met de afbeeldingen open en maak u vertrouwd met alle functies van het apparaat.

IT CH MT

Prima di leggere aprire la pagina con le immagini e prendere confidenza con le diverse funzioni dell'apparecchio.

ES

Antes de empezar a leer abra la página que contiene las imágenes y, en seguida, familiarícese con todas las funciones del dispositivo.

PT

Antes de começar a ler abra na página com as imagens e, de seguida, familiarize-se com todas as funções do aparelho.

| | | | |
|-------------|---|--------|----|
| DE/AT/CH/BE | Originalbetriebsanleitung | Seite | 4 |
| GB/MT | Translation of the original instructions | Page | 16 |
| FR/CH/BE | Traduction de la notice originale | Page | 27 |
| NL/BE | Vertaling van de oorspronkelijke gebruiksaanwijzing | Pagina | 41 |
| IT/CH/MT | Traduzione delle istruzioni originali | Pagina | 52 |
| ES | Traducción del manual original | Página | 64 |
| PT | Tradução do manual original | Página | 75 |

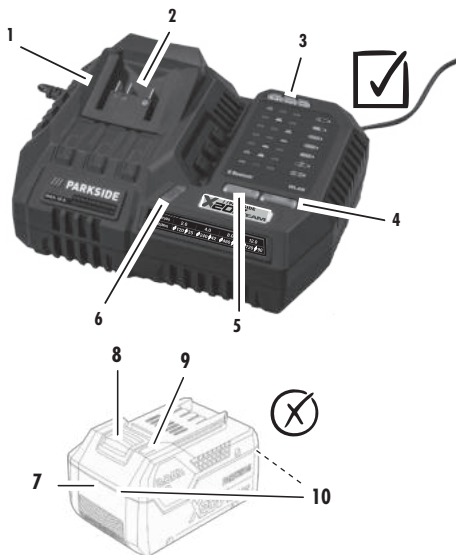

A

| | PLGS 2012 A1 | |
|---------|--------------|----|
| | | |
| 2.0 Ah | 120 | 35 |
| 4.0 Ah | 240 | 42 |
| 8.0 Ah | 480 | 48 |
| 12.0 Ah | 720 | 90 |

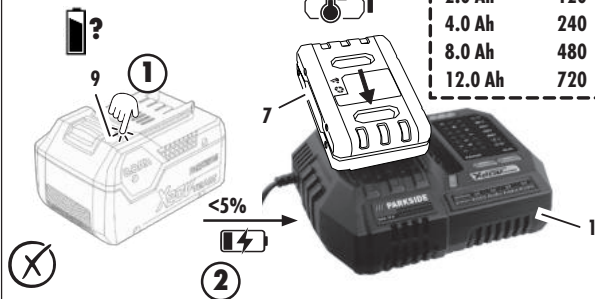

Inhaltsverzeichnis

| | |
|---|-----------|
| Einleitung | 4 |
| Bestimmungsgemäße Verwendung..... | 4 |
| Lieferumfang/Zubehör..... | 4 |
| Übersicht..... | 4 |
| Technische Daten..... | 5 |
| Sicherheitshinweise | 5 |
| Bedeutung der Sicherheitshinweise..... | 6 |
| Bildzeichen und Symbole..... | 6 |
| Bildzeichen in der Betriebsanleitung..... | 7 |
| Sicherer Betrieb von Akku-Ladegeräten..... | 8 |
| Vorbereitung | 10 |
| Hinweise zu Akkus..... | 10 |
| Ladezustand des Akkus prüfen..... | 10 |
| Betrieb | 10 |
| Kontrollanzeige..... | 10 |
| Lade-Modi..... | 10 |
| Akku aufladen..... | 10 |
| PARKSIDE App | 11 |
| Voraussetzungen zur Nutzung der PARKSIDE App..... | 11 |
| Bluetooth® am Gerät aktivieren/deaktivieren..... | 11 |
| Gerät mit der PARKSIDE App verbinden..... | 11 |
| Gerät überwachen und steuern..... | 11 |
| Datenschutz-Hinweis..... | 11 |
| Reinigung | 11 |
| Lagerung | 11 |
| Wandbefestigung Ladegerät (optional)..... | 12 |
| Entsorgung/Umweltschutz | 12 |
| Akkus umweltgerecht entsorgen..... | 12 |
| Service | 13 |
| Garantie..... | 13 |
| Reparatur-Service..... | 14 |
| Service-Center..... | 14 |
| Importeur..... | 14 |
| Ersatzteile und Zubehör | 15 |
| Original-EU-Konformitätserklärung | 15 |

Einleitung



Die Betriebsanleitung ist Bestandteil dieses Produkts. Machen Sie sich vor der Benutzung des Produkts mit allen Bedien- und Sicherheitshinweisen vertraut. Bewahren Sie die Betriebsanleitung gut auf und händigen Sie alle Unterlagen bei Weitergabe des Produkts an Dritte mit aus.

Bestimmungsgemäße Verwendung

Das Gerät ist ausschließlich für folgende Verwendung bestimmt:

- Laden von Akkus der Serie **X 20 V TEAM**

Betrieb ausschließlich in trockenen Räumen.

Jede andere Verwendung, die in dieser Betriebsanleitung nicht ausdrücklich zugelassen wird, kann eine ernsthafte Gefahr für den Benutzer darstellen und zu Schäden am Gerät führen. Der Bediener oder Nutzer des Geräts ist für Unfälle oder Schäden an anderen Menschen oder deren Eigentum verantwortlich. Das Gerät ist für den Einsatz im Heimwerkerbereich bestimmt. Es wurde nicht für den gewerblichen Dauereinsatz konzipiert. Bei gewerblichem Einsatz erlischt die Garantie. Der Hersteller haftet nicht für Schäden, die durch bestimmungswidrige Verwendung oder falsche Bedienung verursacht wurden.

Lieferumfang/Zubehör

Packen Sie das Gerät aus und überprüfen Sie den Lieferumfang.



im Lieferumfang enthalten



Nicht im Lieferumfang enthalten

Entsorgen Sie das Verpackungsmaterial ordnungsgemäß.

- Ladegerät
- Originalbetriebsanleitung

Akku nicht im Lieferumfang enthalten.

Übersicht

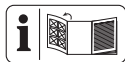

Die Abbildungen des Geräts finden Sie auf der vorderen und hinteren Ausklappseite.

- 1 Ladegerät
- 2 Ladeschacht
- 3 Kontrollanzeige
- 4 60%-Taste
- 5 ECO-Taste
- 6 Anzeige „Verbunden“
- 7 Akku
- 8 Akku-Entriegelung
- 9 Taste (Ladezustandsanzeige)
- 10 Ladezustandsanzeige

Technische Daten

Smart-Akku-Ladegerät Smart PLGS 2012 A1

| | |
|------------------------------|-----------------------|
| Bemessungsspannung U | 220-240 V~, 50-60 Hz |
| Bemessungsaufnahme P | 300 W |
| Schutzklasse | II (Doppelisolierung) |
| Gerätesicherung | T6.3A |
| Ausgangsspannung | 20 V --- |
| Ausgangsstrom | 12,0 A |
| Ausgangsleistung | 240 W |
| Frequenz f | 2400-2483,5 MHz |
| Sendeleistung | ≤ 20 dBm |

Ladezeiten

Wir empfehlen Ihnen, mit diesem Ladegerät ausschließlich folgende Akkus zu laden: *PAP 20 B1, PAP 20 B3, PAP 202 A1, PAP 204 A1, Smart PAPS 204 A1, Smart PAPS 208 A1, Smart PAPS 2012 A1, PAPP 204 A1, PAPP 208 A1*

Die Ladezeit wird u.a. durch Faktoren wie Temperatur der Umgebung und des Akkus, sowie der anliegenden Netzspannung beeinflusst und kann ggf. von den angegebenen Werten abweichen.

→ **siehe Abb. A**

Sicherheitshinweise



ACHTUNG! Beim Gebrauch von Elektrogeräten sind zum Schutz gegen elektrischen Schlag, Verletzungs- und Brandgefahr folgende grundsätzliche Sicherheitsmaßnahmen zu beachten.

Dieses Gerät kann von Kindern ab 8 Jahren und darüber sowie von Personen mit verringerten physischen, sensorischen oder mentalen Fähigkeiten oder Mangel an Erfahrung und Wissen benutzt werden, wenn sie beaufsichtigt oder bezüglich des sicheren Gebrauchs des Gerätes unterwiesen wurden und die daraus resultierenden Gefahren verstehen. Kinder dürfen nicht mit dem Gerät spielen. Reinigung und Benutzer-Wartung dürfen nicht von Kindern ohne Beaufsichtigung durchgeführt werden.

⚠️ WARNUNG! Personen- und Sachschäden durch unsachgemäßen Umgang mit dem Akku. Beachten Sie

die Sicherheitshinweise und Hinweise zum Aufladen und der korrekten Verwendung in der Betriebsanleitung Ihres Akkus und Ladegeräts der Serie **X 20 V TEAM**. Eine detaillierte Beschreibung zum Ladevorgang und weitere Informationen finden Sie in dieser separaten Bedienungsanleitung.

Bedeutung der Sicherheitshinweise

▲ GEFAHR! Wenn Sie diesen Sicherheitshinweis nicht befolgen, tritt ein Unfall ein. Die Folge ist schwere Körperverletzung oder Tod.

▲ WARNUNG! Wenn Sie diesen Sicherheitshinweis nicht befolgen, tritt möglicherweise ein Unfall ein. Die Folge ist möglicherweise schwere Körperverletzung oder Tod.

▲ VORSICHT! Wenn Sie diesen Sicherheitshinweis nicht befolgen, tritt ein Unfall ein. Die Folge ist möglicherweise leichte oder mittelschwere Körperverletzung.

HINWEIS! Wenn Sie diesen Sicherheitshinweis nicht befolgen, tritt ein Unfall ein. Die Folge ist möglicherweise ein Sachschaden.

Bildzeichen und Symbole Bildzeichen auf dem Ladegerät



Das Gerät ist Teil der Serie **X 20 V TEAM** und kann mit Akkus der **X 20 V TEAM** Serie betrieben werden. Akkus der Serie **X 20 V TEAM** dürfen nur mit Ladegeräten der Serie **X 20 V TEAM** geladen werden.



Achtung!



Lesen Sie vor dem Laden die Betriebsanleitung. Machen Sie sich mit den Bedienteilen und dem richtigen Gebrauch des Gerätes vertraut.



Elektrogeräte gehören nicht in den Hausmüll.



Das Ladegerät ist nur zur Verwendung in Räumen geeignet.

T6.3A/250V



Gerätesicherung



Schutzklasse II (Doppelisolierung)



Ladezeit (Min.)



Ladezeit ECO



Ladezeit schnell



Die Bluetooth® -Wortmarke und -Logos sind eingetragene Warenzeichen von Bluetooth SIG, Inc. Jegliche Verwendung dieser Marken durch Grizzly Tools GmbH & Co. KG unterliegt einer Lizenz. Andere Warenzeichen und Markennamen sind Eigentum ihrer jeweiligen Inhaber.



Kontroll-LEDs auf dem Ladegerät

| BATTERY(Ah) | 2.0 | 4.0 | 8.0 | 12.0 |
|-------------|----------|----------|----------|----------|
| TIME(Min) | 120 ⚡ 35 | 240 ⚡ 42 | 480 ⚡ 48 | 720 ⚡ 90 |

Ladezeiten

Bildzeichen in der Betriebsanleitung

- 1 Schritt-für-Schritt Handlungsanweisung
- 2



? Ladezustand am Akku prüfen



Akku aufladen



Drücken



Erwärmten Akku vor dem Laden abkühlen lassen



Ladezeit (Min.)



Ladezeit ECO



Ladezeit schnell



Kontrollanzeige blinkt



Übertemperatur



Akku ist defekt



Bluetooth® aktivieren



WiFi aktivieren



Tasten gleichzeitig drücken



Handlungsdauer



Keine Reinigungs- bzw. Lösungsmittel verwenden



Gerät niemals mit Wasser abspritzen



Reinigen Sie das Gerät mit einem trockenen Tuch



Sauber, staubgeschützt und frostsicher lagern



Trocken lagern



Außerhalb der Reichweite von Kindern lagern



Akku vor einer längeren Lagerung aus dem Gerät entfernen

Sicherer Betrieb von Akku-Ladegeräten

- Dieses Produkt kann von Kindern ab 8 Jahren und darüber sowie von Personen mit verringerten physischen, sensorischen oder mentalen Fähigkeiten oder Mangel an Er-

fahrung und Wissen benutzt werden, wenn sie beaufsichtigt oder bezüglich des sicheren Gebrauchs des Gerätes unterwiesen wurden und die daraus resultierenden Gefahren verstehen.

Kinder dürfen nicht mit dem Gerät spielen.

Reinigung und Benutzer-Wartung dürfen nicht von Kindern ohne Beaufsichtigung durchgeführt werden.

- **Verwenden Sie dieses Ladegerät ausschließlich zum Laden von Akkus der Serie X 20 V TEAM.** Das Laden von anderen Akkus kann zu Verletzungen und Brand- und Explosionsgefahr führen.
- **Überprüfen Sie vor jeder Benutzung Ladegerät, Kabel und Stecker und lassen Sie es von qualifiziertem Fachpersonal und nur mit Original-Ersatzteilen reparieren. Benutzen Sie ein defektes Ladegerät nicht und öffnen Sie es nicht selbst.** Damit wird sichergestellt, dass die

Sicherheit des Gerätes erhalten bleibt.

- Achten Sie darauf, dass Netzspannung und Netzfrequenz mit den Angaben des Typenschildes übereinstimmen. Die Anpassung an die verschiedenen Netzfrequenzen erfolgt automatisch.
- **Halten Sie das Ladegerät sauber und fern von Nässe und Regen. Benutzen Sie das Ladegerät niemals im Freien.** Durch Verschmutzung und das Eindringen von Wasser erhöht sich das Risiko eines elektrischen Schlags.
- **Vermeiden Sie mechanische Beschädigungen des Ladegerätes.** Sie können zu inneren Kurzschlüssen führen.
- **Das Ladegerät darf nicht auf oder in der Nähe von brennbarem Untergrund (z. B. Papier, Textilien) betrieben werden.** Es besteht Brandgefahr wegen der beim Laden auftretenden Erwärmung.
- Wenn die Netzanschlussleitung dieses Gerätes beschädigt ist, muss

sie vom Hersteller oder seinem Vertreter ersetzt werden, um Sicherheitsgefährdungen zu vermeiden. Wenden Sie sich an das Service-Center.

- Ziehen Sie den Netzstecker, wenn der Akku voll aufgeladen ist und trennen Sie den Akku vom Ladegerät.
- Laden Sie in dem Ladegerät keine nicht-wiederaufladbaren Batterien auf.
- **Laden Sie Ihre Akkus nur im Innenbereich auf, weil das Ladegerät nur dafür bestimmt ist. Gefahr durch elektrischen Schlag.**
- **Um das Risiko eines elektrischen Schlags zu reduzieren, ziehen Sie den Stecker des Ladegeräts aus der Steckdose heraus, bevor Sie es reinigen.**
- **Lassen Sie einen erwärmten Akku vor dem Laden abkühlen.**
- **Verwenden Sie ausschließlich Zubehör, welches von PARKSIDE empfohlen wur-**

de. Ungeeignetes Zubehör kann zu elektrischem Schlag oder Feuer führen.

Vorbereitung

Hinweise zu Akkus

- Schalten Sie das Gerät aus und entfernen Sie den Akku vor allen Arbeiten aus dem Gerät.
- Der Akku erreicht erst nach mehrmaligem Laden seine volle Kapazität.
- Laden Sie den Akku vor dem ersten Gebrauch auf.

Ladezustand des Akkus prüfen

→ siehe Abb. A



| Farbe | Bedeutung |
|--------|--------------------------|
| grün | Akku geladen |
| orange | Akku teilweise geladen |
| rot | Akku muss geladen werden |

Betrieb

Kontrollanzeige

→ siehe Abb. B

Lade-Modi

-  Laden im **Schnell-Lade-Modus** (voreingestellt).
-  Laden im **ECO-Modus**:
Eco-Taste (5) drücken. Laden mit geringem Ladestrom für höhere Akku-Lebensdauer.
- **Lagern/Überwintern**:
60%-Taste (4) drücken (Erhaltungsladung).

Akku aufladen

HINWEIS! Gefahr von Verletzungen durch Stromschlag. Laden Sie den Akku nur in trockenen Räumen auf. Die Außenfläche des Akkus muss sauber und trocken sein, bevor Sie das Ladegerät anschließen.

Setzen Sie den Akku nicht über längere Zeit direkter Sonneneinstrahlung oder Temperaturen > 50 °C aus. Vermeiden Sie insbesondere das Ablegen auf Heizkörpern oder das Lagern in Fahrzeugen, die in der Sonne geparkt sind.

→ siehe Abb. A



Über den abgebildeten QR-Code gelangen Sie zum App Store oder zu Google Play. In der App-Beschreibung finden Sie detaillierte Informationen zu den Funktionen der PARKSIDE App und können die App herunterladen.

Voraussetzungen zur Nutzung der PARKSIDE App

Mit der PARKSIDE App können Sie das Gerät überwachen und bestimmte Funktionen steuern.

Die verschiedenen Funktionen können sich mit Updates von App und Firmware ändern.

Voraussetzungen

→ siehe Abb. C

BLUETOOTH® am Gerät aktivieren/deaktivieren

→ siehe Abb. C

Gerät mit der PARKSIDE App verbinden

1. Öffnen Sie die PARKSIDE App.
2.  **Deine Geräte**.
3. Wählen Sie oben rechts **+**.
4. Folgen Sie den Anweisungen der App. Die App scannt die Umgebung nach verfügbaren Geräten.
5.  Wählen Sie das Gerät aus.
6. Wenn das Gerät verbunden ist, leuchtet die Anzeige „Verbunden“ (6) kontinuierlich.
7. Das Gerät wird jetzt unter  **Deine Geräte** aufgeführt und kann ausgewählt werden.



Bei den nächsten Verbindungen wird das Gerät in der PARKSIDE App automatisch erkannt.

Hinweise

- Wenn Sie das Gerät bereits mit der PARKSIDE App gekoppelt haben und erneut die ECO-Taste (5) und 60%-Taste (4) gleichzeitig für 5 Sekunden drücken, wechselt das Gerät in den Kopplungs-Modus und muss erneut verbunden werden. Erst dann ist das Gerät wieder unter  bei Ihren verbundenen Geräten aufgeführt und kann angewählt werden.

Bei Problemen oder Fragen wählen Sie .

Gerät überwachen und steuern

1.  **Deine Geräte**.
2.  Wählen Sie das Gerät in der Liste aus. Die Übersichtsseite des Geräts wird angezeigt.
3.  Wählen Sie die gewünschte Einstellung auf der Übersichtsseite aus.

Datenschutz-Hinweis

Bitte beachten Sie, dass für die Löschung der Daten auf den zu entsorgenden Altgeräten jeder Endnutzer selbst verantwortlich ist.

Gerät aus der App entfernen

Wenn ein Gerät aus der App entfernt wird, dann werden auch die zugehörigen Daten gelöscht.

1.  **Deine Geräte**.
2.  Streichen Sie die Karte des Geräts von rechts nach links.

3. Bestätigen Sie das Dialogfeld.

Datenschutzbestimmungen

siehe Seite  Mehr; Abschnitt Rechtliches,  Datenschutzbestimmungen

Reinigung

→ siehe Abb. D

Lagerung

→ siehe Abb. E

Wandbefestigung Ladegerät (optional)

⚠️ WARNING! Personenschäden oder Sachschäden beim Bohren. **Verwenden Sie geeignete Suchgeräte, um verborgene Versorgungsleitungen aufzuspüren, oder ziehen Sie die örtliche Versorgungsgesellschaft hinzu.** Kontakt mit Elektroleitungen kann zu Feuer und elektrischem Schlag führen. Beschädigung einer Gasleitung kann zur Explosion führen. Eindringen in eine Wasserleitung verursacht Sachbeschädigung.

→ siehe Abb. F

Entsorgung/Umweltschutz

Nehmen Sie den Akku aus dem Gerät und führen Sie Gerät, Akku, Zubehör und Verpackung einer umweltgerechten Wiederverwertung zu.

Führen Sie Gerät, Zubehör und Verpackung einer umweltgerechten Wiederverwertung zu.



Elektrogeräte gehören nicht in den Hausmüll.

Das Symbol der durchgestrichenen Mülltonne bedeutet, dass dieses Elektro- bzw. Elektronikgerät am Ende seiner Lebensdauer nicht im Hausmüll entsorgt werden darf, sondern vom Endnutzer einer getrennten Sammlung zugeführt werden muss.

Richtlinie 2012/19/EU über Elektro- und Elektronik-Altgeräte:

Verbraucher sind gesetzlich dazu verpflichtet, Elektro- und Elektronikgeräte am Ende ihrer Lebensdauer einer umweltgerechten Wiederverwertung zuzuführen. Auf diese Weise wird eine umwelt- und ressourcenschonende Verwertung sichergestellt.

Je nach Umsetzung in nationales Recht können Sie folgende Möglichkeiten haben:

- an einer Verkaufsstelle zurückgeben,
- an einer offiziellen Sammelstelle abgeben,
- an den Hersteller/Inverkehrbringer zurücksenden.

Nicht betroffen sind den Altgeräten beigelegte Zubehörteile und Hilfsmittel ohne Elektrobestandteile.

Zusätzliche Entsorgungshinweise für Deutschland

Das Gerät ist bei eingerichteten Sammelstellen, Wertstoffhöfen oder Entsorgungsbetrieben abzugeben. Zudem sind Vertreter von Elektro- und Elektronikgeräten sowie Vertreter von Lebensmitteln zur Rücknahme verpflichtet. LIDL bietet Ihnen Rückgabemöglichkeiten direkt in den Filialen und Märkten an. Rückgabe und Entsorgung sind für Sie kostenfrei. Beim Kauf eines Neugerätes haben Sie das Recht, ein entsprechendes Altgerät unentgeltlich zurückzugeben. Zusätzlich haben Sie die Möglichkeit, unabhängig vom Kauf eines Neugerätes, unentgeltlich (bis zu drei) Altgeräte abzugeben, die in keiner Abmessung größer als 25 cm sind. Bitte entnehmen Sie vor der Rückgabe Batterien oder Akkumulatoren (siehe Ausbauanleitung), sowie Lampen, die zerstörungsfrei entnommen werden können und führen diese einer separaten Sammlung zu.

Akkus umweltgerecht entsorgen



Li-Ion

Der Akku darf am Ende der Nutzungszeit nicht über den Haushaltsmüll entsorgt werden. Werfen Sie den Akku nicht ins Feuer (Explosionsgefahr) oder ins Wasser. Beschädigte Akkus können der Umwelt und ihrer Gesundheit schaden, wenn giftige Dämpfe oder Flüssigkeiten austreten.

Sie sind verpflichtet, defekte oder ausgediente Akkus umweltgerecht zu entsorgen.

- Öffnen Sie Akkus nicht und vermeiden Sie eine mechanische Beschädigung. Es besteht die Gefahr eines Kurzschlusses und es können Dämpfe austreten, die die Atemwege reizen.
- Aus Sicherheitsgründen sollten Akkus vor der Entsorgung entladen werden.
- Kleben Sie die Pole ab, um Kurzschlüsse zu vermeiden.
- Entsorgen Sie Akkus über den Handel oder eine Sammelstelle.
- **Beschädigte Akkus**
Behandeln Sie äußerlich beschädigte Akkus besonders vorsichtig!
 - Berühren Sie beschädigte Akkus nicht mit bloßen Händen.
 - Falls Sie die Pole nicht abkleben können, geben Sie Akkus einzeln in eine Plastiktüte.

- Geben Sie beschädigte Akkus einzeln in einen nicht brennbaren, verschleißbaren Behälter, der noch mit Sand gefüllt werden kann.
- Bringen Sie beschädigte Akkus zu einer Sammelstelle mit Fachpersonal.

Service

Garantie

Sehr geehrte Kundin, sehr geehrter Kunde, Sie erhalten auf dieses Produkt 5 Jahre Garantie ab Kaufdatum. Im Falle von Mängeln dieses Produkts stehen Ihnen gegen den Verkäufer des Produkts gesetzliche Rechte zu. Diese gesetzlichen Rechte werden durch unsere im Folgenden dargestellte Garantie nicht eingeschränkt.

Garantiebedingungen

Die Garantiefrist beginnt mit dem Kaufdatum. Bitte bewahren Sie den Original-Kassenbonn gut auf. Diese Unterlage wird als Nachweis für den Kauf benötigt. Tritt innerhalb von fünf Jahren ab dem Kaufdatum dieses Produkts ein Material- oder Fabrikationsfehler auf, wird das Produkt von uns – nach unserer Wahl – für Sie kostenlos repariert oder ersetzt. Diese Garantieleistung setzt voraus, dass innerhalb der Fünf-Jahres-Frist das defekte Produkt und der Kaufbeleg (Kassenbonn) vorgelegt und schriftlich kurz beschrieben wird, worin der Mangel besteht und wann er aufgetreten ist.

Wenn der Defekt von unserer Garantie gedeckt ist, erhalten Sie das reparierte oder ein neues Produkt zurück. Mit Reparatur oder Austausch des Produkts beginnt kein neuer Garantiezeitraum.

Garantiezeit und gesetzliche Mängelansprüche

Die Garantiezeit wird durch die Gewährleistung nicht verlängert. Dies gilt auch für ersetzte und reparierte Teile. Eventuell schon beim Kauf vorhandene Schäden und Mängel müssen sofort nach dem Auspacken gemeldet werden. Nach Ablauf der Garantiezeit anfallende Reparaturen sind kostenpflichtig.

Garantieumfang

Das Produkt wurde nach strengen Qualitätsrichtlinien sorgfältig produziert und vor Anlieferung gewissenhaft geprüft. Die Garantieleistung gilt für Material- oder Fabrikationsfehler. Diese Garantie erstreckt sich nicht auf Produktteile, die normaler Abnutzung ausgesetzt sind und daher als Verschleißtei-

le angesehen werden können oder für Beschädigungen an zerbrechlichen Teilen.

Diese Garantie verfällt, wenn das Produkt beschädigt, nicht sachgemäß benutzt oder nicht gewartet wurde. Ebenso für Schäden durch Wasser, Frost, Blitz und Feuer oder falschen Transport. Für eine sachgemäße Benutzung des Produkts sind alle in der Betriebsanleitung aufgeführten Anweisungen genau einzuhalten. Verwendungszwecke und Handlungen, von denen in der Betriebsanleitung abgeraten oder vor denen gewarnt wird, sind unbedingt zu vermeiden.

Das Produkt ist lediglich für den privaten und nicht für den gewerblichen Gebrauch bestimmt. Bei missbräuchlicher und unsachgemäßer Behandlung, Gewaltanwendung und bei Eingriffen, die nicht von unserer autorisierten Service-Niederlassung vorgenommen wurden, erlischt die Garantie.

Abwicklung im Garantiefall

Um eine schnelle Bearbeitung Ihres Anliegens zu gewährleisten, folgen Sie bitte den folgenden Hinweisen:

- Bitte halten Sie für alle Anfragen den Kassenbonn und die Artikelnummer (IAN 540712_2510) als Nachweis für den Kauf bereit.
- Die Artikelnummer entnehmen Sie bitte dem Typenschild am Produkt, einer Gravur am Produkt, dem Titelblatt der Bedienungsanleitung (unten links) oder dem Aufkleber auf der Rück- oder Unterseite des Produktes.
- Sollten Funktionsfehler oder sonstige Mängel auftreten, kontaktieren Sie zunächst das nachfolgend benannte Service-Center **telefonisch** oder nutzen Sie unser **Kontaktformular**, das Sie auf parkside-diy.com in der Kategorie **Service** finden.
- Ein als defekt erfasstes Produkt können Sie, nach Rücksprache mit unserem Service-Center unter Beifügung des Kaufbelegs (Kassenbons) und der Angabe, worin der Mangel besteht und wann er aufgetreten ist, für Sie portofrei an die Ihnen mitgeteilte Service-Anschrift übersenden. Um Annahmeprobleme und Zusatzkosten zu vermeiden, benutzen Sie unbedingt nur die Adresse, die Ihnen mitgeteilt wird. Stellen Sie sicher, dass der Versand nicht unfrei, per Sperrgut, Express oder sonstiger Sonderfracht erfolgt. Senden Sie das Produkt bitte inkl. aller beim Kauf mitgelieferten Zubehörteile ein und sorgen Sie für eine ausreichend sichere Transportverpackung.

Reparatur-Service

Für Reparaturen, **die nicht der Garantie unterliegen**, wenden Sie sich an das Service-Center. Dort erhalten Sie gerne einen Kostenvorschlag.

- Wir können nur Geräte bearbeiten, die ausreichend verpackt und frankiert eingesandt wurden.
Hinweis: Bitte senden Sie Ihr Gerät gereinigt und mit Hinweis auf den Defekt an die vom Service-Center genannte Adresse.
- Nicht angenommen werden unfrei eingeschickte Geräte sowie Geräte, die per Sperrgut, Express oder mit sonstiger Sonderfracht versendet wurden.
- Wir entsorgen Ihre eingesendeten, defekten Geräte kostenlos.

Service-Center

DE

Service Deutschland

Tel.: 0800 88 55 300
Kontaktformular auf
parkside-diy.com
IAN 540712_2510

AT

Service Österreich

Tel.: 0800 447750
Kontaktformular auf
parkside-diy.com
IAN 540712_2510

CH

Service Schweiz

Tel.: 0800 56 36 01
Kontaktformular auf
parkside-diy.com
IAN 540712_2510

BE

Service Belgien

Tel.: 0800 12614
Kontaktformular auf
parkside-diy.com
IAN 540712_2510

Importeur

Bitte beachten Sie, dass die folgende Anschrift keine Serviceanschrift ist. Kontaktieren Sie zunächst das oben genannte Service-Center.

Grizzly Tools GmbH & Co. KG
Stockstädter Str. 20
63762 Großostheim
DEUTSCHLAND
www.grizzlytools.de

Ersatzteile und Zubehör

Ersatzteile und Zubehör erhalten Sie unter www.grizzlytools.shop. Sollten bei Ihrem Bestellvorgang Probleme auftreten, kontaktieren Sie uns über unseren Online-Shop. Bei weiteren Fragen wenden Sie sich an: Service-Center, S. 14

Original-EU-Konformitätserklärung

Produkt: **Smart-Akku-Ladegerät**

Modell: **Smart PLGS 2012 A1**

Seriennummer: 000001 - 059600

Der oben beschriebene Gegenstand der Erklärung erfüllt die einschlägigen Harmonisierungsrechtsvorschriften der Union:

2014/35/EU • 2011/65/EU & (EU) 2015/863 • 2014/53/EU

Der oben beschriebene Gegenstand der Erklärung erfüllt die Vorschriften der Richtlinie 2011/65/EU des Europäischen Parlaments und des Rates vom 8. Juni 2011 zur Beschränkung der Verwendung bestimmter gefährlicher Stoffe in Elektro- und Elektronikgeräten.

Um die Konformität zu gewährleisten, wurden folgende harmonisierte Normen sowie nationale Normen und Bestimmungen angewendet:

EN 60335-1:2012/A16:2023 • EN 60335-2-29:2021/A11:2024
EN IEC 63000:2018 • EN 62233:2008 •
EN IEC 55014-1:2021 • EN IEC 55014-2:2021
EN IEC 61000-3-2:2019/A2:2024 • EN 61000-3-3:2013/A2:2021 •
EN 50665:2017 • EN 62311:2008 • EN 301 489-1 V2.2.3:2019 •
EN 301 489-17 V3.3.1:2024 •
EN 300 328 V2.2.2:2019 • EN 50663:2017

Die alleinige Verantwortung für die Ausstellung dieser Konformitätserklärung trägt der Hersteller:



Grizzly Tools GmbH & Co. KG
Stockstädter Str. 20
63762 Großostheim
DEUTSCHLAND
06.03.2026

Christian Frank
Dokumentationsbevollmächtigter

Table of Contents

| | |
|---|-----------|
| Introduction | 16 |
| Proper use..... | 16 |
| Package contents/Accessories..... | 16 |
| Overview..... | 16 |
| Technical data..... | 17 |
| Safety information | 17 |
| Meaning of the safety information..... | 18 |
| Pictograms and symbols..... | 18 |
| Symbols used in the instruction manual..... | 19 |
| Safe operation of battery chargers..... | 20 |
| Preparation | 22 |
| Information on the batteries..... | 22 |
| Checking the battery charge level..... | 22 |
| Operation | 22 |
| Control display..... | 22 |
| Charging modes..... | 22 |
| Charge the battery..... | 22 |
| Parkside app | 22 |
| Requirements for using the PARKSIDE app..... | 22 |
| Enabling/disabling Bluetooth® on the device..... | 22 |
| Connecting the device to the Parkside app..... | 23 |
| Monitoring and controlling the device..... | 23 |
| Data protection notice..... | 23 |
| Cleaning | 23 |
| Storage | 23 |
| Wall mounting for charger (optional)..... | 23 |
| Disposal/environmental protection | 23 |
| Dispose of batteries in an environmentally friendly manner..... | 24 |
| Service | 24 |
| Guarantee..... | 24 |
| Repair service..... | 25 |
| Service Centre..... | 25 |
| Importer..... | 25 |
| Spare parts and accessories | 26 |
| Translation of the original EU declaration of conformity | 26 |

Introduction



The instruction manual forms part of this product. Before using the product, you should familiarise yourself with all operating and safety instructions. Store the instruction manual carefully and ensure that all documents are handed over in the event that the product is passed on to another user.

Proper use

This device is only intended for the following use:

- Charging batteries from the series **X 20 V TEAM**

Only operate in dry areas.

Any other use that is not expressly permitted in this instruction manual may pose a serious hazard to the user and result in damage to the device. The operator or user of the machine is responsible for any accidents or personal injury and/or material damage to third parties or their property. The machine is intended to be used by do-it-yourselfers. It was not designed for heavy commercial use. The warranty is void in the case of commercial use. The manufacturer is not liable for damage caused by improper use or incorrect operation.

Package contents/Accessories

Unpack the tool and check that everything is present.



Included in delivery



Not included

Dispose of the packaging material properly.

- Charger
- Translation of the original instructions

The rechargeable battery is not included in delivery.

Overview

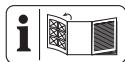

The illustrations for the device can be found on the front and back fold-out page.

- 1 Charger
- 2 Charging slot
- 3 Control display
- 4 60%-Button

- 5 ECO-Button
- 6 "Connected" display
- 7 Battery
- 8 Battery release
- 9 Button (Charge level indicator)
- 10 Charge level indicator

Technical data

| | |
|------------------------------------|---------------------------|
| Smart Battery Charger | Smart PLGS 2012 A1 |
| Rated voltage <i>U</i> | 220-240 V~, 50-60 Hz |
| Rated input power <i>P</i> | 300 W |
| Protection class | □ II (double insulation) |
| Device fuse | T6.3A |
| Output voltage | 20 V --- |
| Output current | 12.0 A |
| Output power | 240 W |
| Frequency <i>f</i> | 2400-2483.5 MHz |
| transmitted power | ≤ 20 dBm |

Charging time

We recommend that you only use this charger to charge the following rechargeable batteries: *PAP 20 B1*, *PAP 20 B3*, *PAP 202 A1*, *PAP 204 A1*, *Smart PAPS 204 A1*, *Smart PAPS 208 A1*, *Smart PAPS 2012 A1*, *PAPP 204 A1*, *PAPP 208 A1*

The charging time is influenced by factors such as the temperature of the environment and the battery, as well as the mains voltage applied, and may therefore deviate from the specified values.

→ see Fig. A

Safety information



CAUTION! The following basic safety precautions must be observed while using electrical devices to protect against electric shock, injury and risk of fire.

This device can be used by children aged 8 years and up as well as individuals with reduced physical, sensory or mental abilities or a lack of experience and knowledge if they are supervised or have been instructed in the safe use of the device and understand the resulting hazards. Children must never play with the device. Cleaning and user maintenance must not be carried out by children if they are not supervised.

⚠ WARNING! Injury and property damage due to improper handling of battery. Observe the safety information and notes on charging and proper use as shown in the instruction manual for your battery and charger from the series **X 20 V TEAM**. A detailed

description of the charging process and further information can be found in these separate operating instructions.

Meaning of the safety information

▲ DANGER! If you do not observe this safety instruction, an accident will occur. The result of which is severe bodily injury or death.

▲ WARNING! If you do not observe this safety instruction, an accident may occur. The result of which is likely severe bodily injury or death.

▲ CAUTION! If you do not observe this safety instruction, an accident will occur. The result of which is likely minor or moderate bodily injury.

NOTICE! If you do not observe this safety instruction, an accident will occur. The result of which is possible damage to property.

Pictograms and symbols

Symbols on the charger



The device is part of the **X 20 V TEAM** series and can be operated with batteries of the **X 20 V TEAM** series. Batteries of the **X 20 V TEAM** series may only be charged using chargers of the **X 20 V TEAM** series.



Attention!



Read the instruction manual before charging. Familiarise yourself with the controls and how to use the tool correctly.



Waste electrical and electronic equipment (WEEE) must not be disposed of with domestic waste.



The charger is only suitable for use indoors.

T6.3A/250V



Device fuse



Protection class II
(double insulation)



Charging time (min.)



Charging time ECO



Charging time quick



The Bluetooth® name and logos are registered trademarks owned by the Bluetooth SIG, Inc. and any use of such brands by Grizzly Tools GmbH & Co. KG is subject to a license. Other trademarks and brand names are the property of their respective owners.



Control LEDs on the charger

| BATTERY(Ah) | 2.0 | 4.0 | 8.0 | 12.0 |
|-------------|----------|----------|----------|----------|
| ⌚ TIME(Min) | 120 ⚡ 35 | 240 ⚡ 42 | 480 ⚡ 48 | 720 ⚡ 90 |

Charging time

Symbols used in the instruction manual

- 1 Step-by-step instructions for action
- 2



Checking the charge level on the battery



Charging the battery



Press



Allow heated battery to cool before charging



Charging time (min.)



Charging time ECO



Charging time quick



Control display flashes



Overheated



Battery is defective



Enabling Bluetooth®



Activating WiFi



Press buttons simultaneously



Duration of action



Do not use cleaning agents or solvents



Never spray the tool with water



Clean the device with a dry cloth



15-25°C
Store clean, protected against dust and frost



Store in a dry place



Keep out of reach of children



Remove the battery from the device before storing it for a longer period

Safe operation of battery chargers

- This product can be used by children aged 8 years and up as well as individuals with reduced physical, sensory or mental abilities or a lack of experience and know-

ledge if they are supervised or have been instructed in the safe use of the device and understand the resulting hazards.

Children must never play with the device.

Cleaning and user maintenance must not be carried out by children if they are not supervised.

- **Use this charger only for charging batteries of the series X 20 V TEAM.** Charging other batteries may cause injury and risk of fire and explosion.
- **Before each use, check the charger, cable and plug, and have repairs carried out by qualified personnel using only original spare parts. Do not use the charger if defective and do not open it yourself.** This ensures the safety of the device is not adversely affected.
- Ensure that the mains voltage and mains frequency match the specifications on the rating plate. Adaptation to the various mains frequencies is automatic.
- **Keep the charger clean and away from moisture and rain. Never use the charger outdoors.** Soiling and penetration of water increases the risk of electric shock.
- **Avoid mechanical damage to the charger.** This can lead to internal short circuits.
- **The charger must not be operated on or near flammable surfaces (e.g. paper, textiles).** Risk of fire due to heating caused by charging.
- If the power cord of this device is damaged, it must be replaced by the manufacturer or their representative to avoid safety hazards. Contact the service centre.
- Remove the mains plug when the battery is fully charged and disconnect the battery from the charger.
- Do not attempt to charge non-rechargeable batteries in the charger.
- **Only charge your batteries indoors since the charger is**

not designed for outdoor use. Danger of electric shock.

- **In order to minimise the risk of electric shock, pull the charger plug out of the outlet prior to cleaning it.**
- **If warm, allow the battery to cool before charging.**
- **Only use accessories recommended by PARKSIDE.** Unsuitable accessories may cause electric shock or fire.

Preparation

Information on the batteries

- Switch off the device and remove the battery from the device before carrying out any work.
- The rechargeable battery only reaches its full capacity once it has been charged several times.
- Charge the battery before using it for the first time.

Checking the battery charge level

→ see Fig. A

| colour | Meaning |
|--------|-----------------------------|
| green | Battery charged |
| orange | Battery partially charged |
| red | Battery needs to be charged |

Operation

Control display

→ see Fig. B

Charging modes

-  Charging in **Quick charge mode** (default).
-  Charging in **ECO mode**:

Press the Eco button (5). Charging with low charging current for longer battery life.

- **Storage/hibernation:**

Press the 60% button (4) (trickle charge).

Charge the battery

NOTICE! Risk of injury from electric shock. Only charge the battery in dry places. The external surface of the battery must be clean and dry before being connected to the charger. Do not expose the battery to direct sunlight or temperatures > 50 °C for long periods of time. In particular, avoid placing the product on radiators or storing it in vehicles parked in the sun.

→ see Fig. A

PARKSIDE app



The QR-Code shown here takes you to the App Store or to Google Play. The app description provides detailed information about the functions of the PARKSIDE app and allows you to download the app.

Requirements for using the PARKSIDE app

The PARKSIDE app lets you monitor the device and control certain functions.

The various functions may change with updates to the app and firmware.



Requirements

→ see Fig. C

Enabling/disabling BLUETOOTH® on the device

→ see Fig. C

Connecting the device to the PARKSIDE app

1. Open the PARKSIDE app.
2.  **Your tools.**
3. Select **+** at the top right.
4. Follow the instructions in the app. The app scans the surroundings for available devices.
5.  Select the device.
6. When the device is connected, the "Connected" indicator (6) lights up continuously.
7. The device is now listed under  **Your tools** and can be selected.



The device is automatically recognised in the PARKSIDE app during the next connections.

Notes

- If you have already paired the device with the PARKSIDE app and press the ECO button (5) and 60% button (4) simultaneously for 5 seconds again, the device switches to pairing mode and must be reconnected. Only then is the device listed again under  in your paired devices and can be selected.

If you have any problems or questions, select .

Monitoring and controlling the device



1.  **Your tools.**
2.  Select the device from the list. The device overview page is displayed.
3.  Select the desired setting on the overview page.

Data protection notice

Please note that each end user is responsible for deleting the data on the old devices to be disposed of.

Removed the device from the app

When a device is removed from the app, the associated data is also deleted.

1.  **Your tools.**
2.  Swipe the device's card from right to left.
3. Confirm the dialog box.

Privacy policy

see Page  More; Section Legal,  Privacy policy

Cleaning

→ see Fig. D

Storage

→ see Fig. E

Wall mounting for charger (optional)

⚠ WARNING! Personal injury or damage to property during drilling. **Use suitable detectors to determine if there are hidden supply lines or contact the local utility company for assistance.** Contact with electric cables can cause fire and electric shock. Damaging gas lines can lead to explosion. Breaking water pipes causes property damage.

→ see Fig. F

Disposal/environmental protection

Remove the battery from the device and recycle the device, battery, accessories and packaging in an environmentally-friendly manner.

The device, accessories and packaging should be properly recycled.



Waste electrical and electronic equipment (WEEE) must not be disposed of with domestic waste.

The symbol of the crossed-out wheeled bin means that this product must not be disposed of as unsorted municipal waste at the end of its useful life.

Directive 2012/19/EU on waste electrical and electronic equipment:

Consumers are legally obliged to recycle electrical and electronic equipment in an environmentally sound manner at the end of its life. In this way, environmentally friendly and resource-saving recycling is ensured.

Depending on the implementation in national law, you may have the following options:

- Return to a shop,

- Hand over to an official collection point,
- Return to the manufacturer/distributor.

This does not affect accessories enclosed with the old devices or tools without any electrical components.

Dispose of batteries in an environmentally friendly manner



Do not throw batteries into domestic waste, fire (risk of explosion) or water. Damaged batteries can harm the environment and your health if poisonous fumes or liquids escape.

You are obliged to dispose of defective or used batteries in an environmentally friendly manner.

- Do not open the batteries and avoid mechanical damage. There is a risk of a short circuit and vapours may leak out, causing irritation to the respiratory tract.
- For safety reasons, batteries should be discharged before disposal.
- Tape the poles to prevent short circuits.
- Dispose of rechargeable batteries via a retailer or collection point.

• Damaged batteries

Handle externally damaged batteries with particular care!

- Do not touch damaged batteries with your bare hands.
- If you cannot tape the poles, place the batteries individually in a plastic bag.
- Place damaged batteries individually in a non-flammable, sealable container that can still be filled with sand.
- Take damaged batteries to a collection point with specialised personnel.

Service

Guarantee

Dear Customer,

This product is provided with a 5 year guarantee from the date of purchase. In case of defects, you have statutory rights against the seller of the product. These statutory rights are not restricted by our guarantee presented below.

Terms of Guarantee

The guarantee period begins on the date of purchase. Please retain the original receipt. This document is required as proof of purchase. If a material or manufacturing defect occurs within five years of the date of purchase of this product, we will repair or replace – at our choice – the product for you free of charge. This guarantee requires the defective product and proof of purchase to be presented within the five-year period with a brief written description of what constitutes the defect and when it occurred.

If the defect is covered by our guarantee, you will receive either the repaired product or a new product. No new guarantee period begins on repair or replacement of the product.

Guarantee Period and Statutory Claims for Defects

The guarantee period is not extended by the guarantee service. This also applies for replaced or repaired parts. Any damages and defects already present at the time of purchase must be reported immediately after unpacking. Repairs arising after expiry of the guarantee period are chargeable.

Guarantee Cover

The product has been carefully produced in accordance with strict quality guidelines and conscientiously checked prior to delivery.

The guarantee applies for all material and manufacturing defects. This guarantee does not extend to cover product parts that are subject to normal wear and may therefore be considered as wearing parts or to cover damage to breakable parts.

This guarantee shall be invalid if the product has been damaged, used incorrectly or not maintained. Neither does it extend to damage resulting from water, frost, lightning and fire or improper transport. Precise adherence to all of the instructions specified in the operating manual is required for proper use of the product. Intended uses and actions against which the operating manual advises or warns must be categorically avoided.

The product is designed only for private and not commercial use. The guarantee will be invalidated in case of misuse or improper handling, use of force, or interventions not undertaken by our authorised service branch.

Processing in Case of Guarantee

To ensure efficient handling of your query, please follow the directions below:

- Please have the receipt and product number (IAN 540712_2510) ready as proof of purchase for all enquiries.
- Please refer for the product number to the type plate on the product, an engraving on the product, the title page of the operating instructions (bottom left) or the sticker on the back or underside of the product.
- Should functional errors or other defects occur, please initially contact the service centre specified below by **telephone** or use the **contact form** available on parkside-diy.com in the category **Service**.
- After consultation with our customer service, a product recorded as defective can be sent postage paid to the service address communicated to you, with the proof of purchase (receipt) and specification of what constitutes the defect and when it occurred. In order to avoid acceptance problems and additional costs, please be sure to use only the address communicated to you. Ensure that the consignment is not sent carriage forward or by bulky goods, express or other special freight. Please send the appliance inc. all accessories supplied at the time of purchase and ensure adequate, safe transport packaging.

Repair service

For repairs **that are not covered by warranty**, contact the service centre. They will gladly create a cost estimate for you.

- We can only work on devices which are sent in properly packed and with postage paid.

Note: Please send your device cleaned and with an indication of the defect to the address named for the service centre.

- The following are not accepted: devices sent in without prepaid postage, sent as bulky goods, sent as an Express shipment, or devices sent as any other form of special freight.
- We will dispose of defective devices you ship to us free of charge.

Service Centre



Service Great Britain

Tel.: 0800 051 8970

Contact form on
parkside-diy.com
IAN 540712_2510



Service Malta

Tel.: 800 65168

Contact form on
parkside-diy.com
IAN 540712_2510

Importer

Please note that the address below is not a service address. Contact the service centre named above first.

Grizzly Tools GmbH & Co. KG
Stockstädter Str. 20
63762 Großostheim
GERMANY
www.grizzlytools.de

Spare parts and accessories

You can get spare parts and accessories from www.grizzlytools.shop. If you have any problems with your order, contact us via our online shop. If you have any other questions, contact: Service Centre, p. 25

Translation of the original EU declaration of conformity

Product: **Smart Battery Charger**

Model: **Smart PLGS 2012 A1**

Serial number: 000001 - 059600

The object of the declaration described above is in conformity with the relevant Union harmonisation legislation:

2014/35/EU • 2011/65/EU & (EU) 2015/863 • 2014/53/EU

The object of the declaration described above is in conformity with Directive 2011/65/EU of the European Parliament and of the Council of 8 June 2011 on the restriction of the use of certain hazardous substances in electrical and electronic equipment.

To ensure conformity, the following harmonised standards and national standards and regulations have been applied:

EN 60335-1:2012/A16:2023 • EN 60335-2-29:2021/A11:2024
EN IEC 63000:2018 • EN 62233:2008 •
EN IEC 55014-1:2021 • EN IEC 55014-2:2021
EN IEC 61000-3-2:2019/A2:2024 • EN 61000-3-3:2013/A2:2021 •
EN 50665:2017 • EN 62311:2008 • EN 301 489-1 V2.2.3:2019 •
EN 301 489-17 V3.3.1:2024 •
EN 300 328 V2.2.2:2019 • EN 50663:2017

This declaration of conformity is issued under the sole responsibility of the manufacturer:



Grizzly Tools GmbH & Co. KG
Stockstädter Str. 20
63762 Großostheim
GERMANY
06.03.2026

Christian Frank

Authorised representative of documentation

Sommaire

| | |
|--|----|
| Introduction | 27 |
| Utilisation conforme..... | 27 |
| Matériel fourni/Accessoires..... | 27 |
| Aperçu..... | 27 |
| Caractéristiques techniques..... | 28 |
| Consignes de sécurité | 28 |
| Signification des consignes de sécurité..... | 29 |
| Pictogrammes et symboles..... | 29 |
| Pictogrammes dans la notice d'utilisation..... | 31 |
| Utilisation sûre de chargeurs de batteries..... | 32 |
| Préparation | 33 |
| Remarques concernant les batteries..... | 33 |
| Contrôlez l'état de charge de la batterie..... | 33 |
| Fonctionnement | 33 |
| Voyant de contrôle..... | 33 |
| Modes de charge..... | 33 |
| Recharger la batterie..... | 34 |
| Application Parkside | 34 |
| Conditions préalables à l'utilisation de l'application PARKSIDE..... | 34 |
| Activer/désactiver la fonction Bluetooth® sur l'appareil..... | 34 |
| Connecter l'appareil à l'application Parkside..... | 34 |
| Surveiller et commander l'appareil..... | 34 |
| Politique de confidentialité..... | 34 |
| Nettoyage | 35 |
| Stockage | 35 |
| Fixation murale du chargeur (en option)..... | 35 |
| Recyclage/protection de l'environnement | 35 |
| Recycler les batteries de manière écologique..... | 35 |
| Service | 36 |
| Garantie..... | 36 |
| Garantie (France)..... | 37 |
| Service de réparation..... | 38 |
| Service-Center..... | 39 |
| Importateur..... | 39 |
| Pièces de rechange et accessoires | 40 |
| Traduction de la déclaration UE de conformité originale | 40 |

Introduction



Le mode d'emploi fait partie intégrante du produit. Avant l'utilisation du produit, familiarisez-vous avec toutes les consignes d'utilisation et de sécurité. Veillez à bien conserver le mode d'emploi et à remettre l'ensemble de la documentation en cas de cession du produit à de tierces personnes.

Utilisation conforme

Cet appareil est exclusivement destiné à l'utilisation suivante :

- Chargement de batteries appartenant à la gamme **X 20 V TEAM**

Utilisation uniquement dans des endroits secs.

Toute autre utilisation qui n'est pas expressément préconisée dans ce mode d'emploi peut constituer un sérieux danger pour l'utilisateur et entraîner des dommages à l'appareil.

L'opérateur ou l'utilisateur de l'appareil est responsable des accidents ou des dommages causés aux autres personnes ou à leurs biens. L'appareil est destiné à être utilisé dans le domaine du bricolage. Il n'a pas été conçu pour une utilisation professionnelle constante. Une utilisation commerciale annule la garantie. Le fabricant ne peut être tenu pour responsable des dommages causés par une utilisation inappropriée ou par une manipulation incorrecte.

Matériel fourni/Accessoires

Déballer l'appareil et vérifiez le matériel fourni.



Compris dans la livraison



Non fourni

Éliminez correctement les matériaux d'emballage.

- Chargeur
- Traduction de la notice originale

Batterie non fournie.

Aperçu

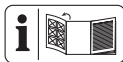

Vous trouverez les représentations de l'appareil sur le volet rabattable avant et arrière.

- 1 Chargeur
- 2 Compartiment de charge
- 3 Voyant de contrôle
- 4 60%-Touche
- 5 ECO-Touche
- 6 Voyant « Connecté »
- 7 Batterie
- 8 Déverrouillage de batterie
- 9 Touche (Indicateur de charge)
- 10 Indicateur de charge

Caractéristiques techniques

Chargeur de batterie Smart Smart PLGS 2012 A1

| | |
|---|-------------------------|
| Tension assignée U | 220-240 V~, 50-60 Hz |
| Puissance nominale à l'entrée P | 300 W |
| Classe de protection | □ II (double isolation) |
| Sécurité de l'appareil | T6.3A |
| Tension de sortie | 20 V --- |
| Courant de sortie | 12,0 A |
| Puissance de sortie | 240 W |
| Fréquence f | 2400-2483,5 MHz |
| puissance émise | ≤ 20 dBm |

Temps de charge

On recommande d'utiliser ce chargeur uniquement pour charger les batteries suivantes : PAP 20 B1, PAP 20 B3, PAP 202 A1, PAP 204 A1, Smart PAPS 204 A1, Smart PAPS 208 A1, Smart PAPS 2012 A1, PAPP 204 A1, PAPP 208 A1

Le temps de charge est influencé entre autres par des facteurs tels que la température ambiante et celle de la batterie, ainsi que par la tension d'alimentation présente et peut par conséquent ne pas correspondre le cas échéant aux valeurs indiquées.

→ voir Fig. A

Consignes de sécurité



ATTENTION ! Lors de l'utilisation d'appareils électriques, les mesures de sécurité fondamentales suivantes doivent être observées pour la protection contre l'électrocution, le risque de blessure et le risque d'incendie.

Cet appareil peut être utilisé par des enfants à partir de 8 ans et plus, ainsi que par des personnes aux capacités physiques, sensorielles ou mentales réduites ou manquant d'expérience ou de connaissance, à condition qu'ils soient surveillés ou qu'ils aient été instruits sur l'utilisation en toute sécurité de l'appareil et qu'ils comprennent les dangers en résultant. Les enfants ne sont pas autorisés à jouer avec l'appareil. Le nettoyage et les travaux d'entretien réalisés par l'utilisateur ne doivent pas être effectués par des enfants sans surveillance.

▲ AVERTISSEMENT ! Dommages corporels et dégâts matériels liés à une manipulation inadaptée de la batterie. Respectez les consignes de sécurité et informations relatives au chargement et à l'utilisation correcte qui sont indiquées dans le mode d'emploi de votre batterie et chargeur de la gamme **X 20 V TEAM**. Vous trouverez une description détaillée du processus de charge et de plus amples informations dans ce mode d'emploi séparé.

Signification des consignes de sécurité

▲ DANGER ! Si vous ne suivez pas cette consigne de sécurité, un accident se produira. Cela entraînera des blessures graves, voire la mort.

▲ AVERTISSEMENT ! Si vous ne suivez pas cette consigne de sécurité, un accident peut se produire. Cela peut entraîner des blessures graves, voire la mort.

▲ PRUDENCE ! Si vous ne suivez pas cette consigne de sécurité, un accident se produira. Cela peut entraîner

des blessures physiques mineures ou modérées.

REMARQUE ! Si vous ne suivez pas cette consigne de sécurité, un accident se produira. Cela peut entraîner des dommages matériels.

Pictogrammes et symboles

Symboles sur le chargeur



L'appareil fait partie de la gamme **X 20 V TEAM** et peut être utilisé avec les batteries de la gamme **X 20 V TEAM**. Les batteries de la gamme **X 20 V TEAM** doivent être chargées uniquement avec des chargeurs appartenant à la gamme **X 20 V TEAM**.



Attention !



Lisez la notice d'utilisation avant le chargement. Familiarisez-vous avec les éléments de commande et l'utilisation correcte de l'appareil.



Les appareils électriques ne doivent pas être jetés avec les déchets ménagers.



Le chargeur peut être utilisé uniquement à l'intérieur.

T6.3A/250V



Sécurité de l'appareil



Classe de protection II (double isolation)



Temps de charge (en min)



Temps de charge ECO



Temps de charge rapide



La marque verbale et les logos Bluetooth® sont des marques déposées de Bluetooth SIG, Inc. Toute utilisation de ces marques par Grizzly Tools GmbH und Co. KG est soumise à licence. Les autres logos et noms de marques sont la propriété de leurs détenteurs respectifs.



LED de contrôle sur le chargeur

| BATTERY(Ah) | 2.0 | 4.0 | 8.0 | 12.0 |
|-------------|----------|----------|----------|----------|
| TIME(Min) | 120 / 35 | 240 / 42 | 480 / 48 | 720 / 90 |

Temps de charge

Pictogrammes dans la notice d'utilisation

①

Pas à pas Instruction

②



Contrôler l'état de charge sur la batterie



Recharger la batterie



Appuyer



Laisser une batterie chaude refroidir avant de la recharger



Temps de charge (en min)



Temps de charge ECO



Temps de charge rapide



Voyant de contrôle d'ignote



Température excessive



La batterie est défectueuse



Activer la fonction Bluetooth®



Activer le WiFi



Appuyer simultanément sur les touches



Autonomie



N'utiliser aucun produit de nettoyage ou solvants



Ne jamais nettoyer l'appareil au jet d'eau



Nettoyez l'appareil avec un chiffon sec



Stocker dans un état propre, à l'abri de la poussière et du gel



Entreposer au sec



Ranger hors de portée des enfants



Retirer la batterie de l'appareil avant un stockage prolongé

Utilisation sûre de chargeurs de batteries

- Ce produit peut être utilisé par des enfants âgés de 8 ans et plus et par des personnes dont les capacités physiques, sensorielles ou mentales sont réduites ou qui manquent d'expérience et de connaissances, à condition qu'ils soient supervisés ou que quelqu'un leur ait appris à utiliser le produit en toute sécurité et qu'ils en comprennent les dangers.

Les enfants ne sont pas autorisés à jouer avec l'appareil.

Le nettoyage et les travaux d'entretien réalisés par l'utilisateur ne doivent pas être effectués par des enfants sans surveillance.

- **Utilisez cet appareil exclusivement pour charger les batteries appartenant à la gamme X 20 V TEAM.** Le chargement

d'autres batteries peut entraîner des blessures, un risque d'incendie et d'explosion.

- **Avant chaque utilisation, vérifiez le chargeur, le câble et la fiche et faites-le réparer par un personnel qualifié et uniquement avec des pièces de rechange d'origine. N'utilisez pas de chargeur endommagé et ne l'ouvrez pas vous-même.** Ainsi, la sécurité de l'appareil est garantie.
- Veillez à ce que la tension et la fréquence du réseau soient conformes aux indications sur la plaque signalétique. L'adaptation aux différentes fréquences du réseau se fait automatiquement.
- **Gardez le chargeur propre et à l'abri de l'humidité et de la pluie. N'utilisez jamais le chargeur à l'extérieur.** La pénétration de saletés ou d'eau augmente le risque d'une électrocution.
- **Évitez d'endommager mécaniquement le chargeur.** Ces

dommages peuvent entraîner des courts-circuits internes.

- **Le chargeur ne doit pas être utilisé sur ou à proximité d'un support inflammable (p. ex. papier, textiles).** Il y a un risque d'incendie à cause de l'échauffement pendant le chargement.
- En cas d'endommagement du câble d'alimentation de cet appareil, celui-ci doit être remplacé par le fabricant ou son représentant, afin d'éviter les risques pour la sécurité. Adressez-vous au Centre de SAV.
- Retirez la fiche secteur lorsque la batterie est complètement chargée et débranchez la batterie du chargeur.
- Veillez à ne pas charger de batteries non rechargeables dans le chargeur.
- **Chargez vos batteries uniquement à l'intérieur, car le chargeur est prévu uniquement à cet effet. Risque d'électrocution.**

- **Afin de réduire le risque d'électrocution, débranchez la fiche du chargeur de la prise de courant avant de procéder au nettoyage.**
- **Lorsqu'une batterie est chaude, laissez-la refroidir avant de la recharger.**
- **Utilisez uniquement des accessoires recommandés par PARKSIDE.** Des accessoires inadaptés peuvent provoquer une électrocution ou un incendie.

Préparation

Remarques concernant les batteries

- Éteignez l'appareil et retirez la batterie avant de travailler sur l'appareil.
- La batterie n'atteint sa pleine capacité qu'après plusieurs chargements.
- Procédez au chargement de la batterie avant la première utilisation.

Contrôlez l'état de charge de la batterie

→ voir Fig. A

| couleur | Signification |
|---------|--------------------------------|
| vert | batterie chargée |
| orange | batterie partiellement chargée |
| rouge | la batterie doit être chargée |

Fonctionnement

Voyant de contrôle

→ voir Fig. B

Modes de charge

-  Recharge en **mode de charge rapide** (préréglé).

-  Recharge en **mode ECO** : Appuyer sur la touche ECO (5). Recharge avec un courant de charge réduit, pour une longévité batterie accrue.
- **Stockage/hivernage** : Appuyer sur la touche 60 % (4) (recharge de maintien).

Recharger la batterie

REMARQUE ! Risque de blessures par électrocution. Rechargez la batterie uniquement dans des endroits secs. La surface extérieure de la batterie doit être propre et sèche avant de brancher le chargeur.

La batterie ne doit pas être exposée pendant une longue durée à un ensoleillement important ni à des températures > 50 °C. Évitez notamment de la poser sur des radiateurs ou de la ranger dans des véhicules stationnés en plein soleil.

→ voir Fig. A

Application PARKSIDE



Via le QR-Code représenté, vous serez dirigé sur l'App Store ou sur Google Play. Dans le descriptif de l'application, vous trouverez des informations détaillées sur les fonctions de l'appli PARKSIDE et vous pourrez télécharger l'application.

Conditions préalables à l'utilisation de l'application PARKSIDE

L'application PARKSIDE vous permet de surveiller l'appareil et de commander certaines fonctions.

Les différentes fonctions peuvent évoluer avec les mises à jour de l'application et du micrologiciel.



Conditions préalables

→ voir Fig. C

Activer/désactiver la fonction BLUETOOTH® sur l'appareil

→ voir Fig. C

Connecter l'appareil à l'application PARKSIDE

1. Ouvrez l'application PARKSIDE.
2.  Vos appareils.
3. Sélectionnez en haut à droite **+**.
4. Suivez les instructions de l'application. L'application scanne les environs à la recherche d'appareils disponibles.
5.  Sélectionnez l'appareil.
6. Lorsque l'appareil est connecté, le voyant « Connecté » (6) est allumé en permanence.
7. L'appareil apparaît maintenant sous **Vos appareils** et peut être sélectionné.

Lors des prochaines connexions, l'appareil sera automatiquement reconnu dans l'application PARKSIDE.



Remarques

- Si vous avez déjà appairé l'appareil avec l'application PARKSIDE et qu'à nouveau vous appuyez pendant 5 secondes simultanément sur la touche ECO (5) et la touche 60 % (4), l'appareil passe en mode Appairage et doit de nouveau être appairé. Ce n'est qu'ensuite que l'appareil figure à nouveau dans  avec vos appareils connectés et qu'il peut être sélectionné.

En cas de problèmes ou pour toutes questions, sélectionnez



Surveiller et commander l'appareil

1.  Vos appareils.
2.  Sélectionnez l'appareil dans la liste. La page d'aperçu de l'appareil s'affiche.
3.  Sélectionnez le paramètre souhaité sur la page d'aperçu.

Politique de confidentialité

Veillez noter que chaque utilisateur est le seul responsable de la suppression des données sur l'appareil usagé à recycler.

Retirer l'appareil de l'application

Lorsqu'un appareil est retiré de l'application, les données associées sont également effacées.

-  Vos appareils.
-  Faites glisser la carte de l'appareil de la droite vers la gauche.

- Confirmez la boîte de dialogue.

Politique de confidentialité

voir Page  Plus; section Informations légales,  Politique de confidentialité

Nettoyage

→ voir Fig. D

Stockage

→ voir Fig. E

Fixation murale du chargeur (en option)

⚠ AVERTISSEMENT ! Dommages corporels ou dégâts matériels lors du perçage. **Utiliser des détecteurs appropriés pour trouver les conduites d'alimentation cachées ou consulter la société de distribution locale.**

Le contact avec des conduites électriques peut provoquer un incendie ou un choc électrique. L'endommagement d'une conduite de gaz peut provoquer une explosion. La pénétration dans une conduite d'eau provoque des dégâts matériels ou peut entraîner une décharge électrique.

→ voir Fig. F

Recyclage/protection de l'environnement

Enlevez la batterie de l'appareil et veuillez recycler l'appareil, la batterie, les accessoires et l'emballage dans le respect de l'environnement.

Introduisez l'appareil, les accessoires et l'emballage dans un circuit de recyclage respectueux de l'environnement.



Les appareils électriques ne doivent pas être jetés avec les déchets ménagers.

Le symbole de la poubelle sur roues barrée d'une croix signifie que ce produit ne doit pas être éliminé comme déchet municipal non trié à la fin de sa vie utile.

Directive 2012/19/UE sur les déchets d'équipements électriques et électroniques :

les consommateurs sont légalement tenus de recycler, dans le respect de l'environnement, les équipements électriques et électroniques arrivés en fin de vie. Cela permet de garantir une valorisation écologique et respectueuse des ressources. Suivant la transposition en droit national, vous pouvez disposer des possibilités suivantes :

- Restitution à un point de vente,
- Restitution à un point de collecte officiel,
- Renvoi au fabricant / au distributeur.

Ne sont pas concernés les accessoires qui accompagnent les appareils usagés et les moyens auxiliaires sans composants électriques.

Recycler les batteries de manière écologique



La batterie ne doit pas être jetée avec les déchets ménagers, dans le feu (risque d'explosion) ou dans l'eau. Les batteries endommagées présentent un risque pour l'environnement et pour votre santé en cas de fuites de vapeurs ou de liquides toxiques.

Vous avez l'obligation de recycler de manière écologique les batteries défectueuses ou usagées.

- N'ouvrez pas les batteries et évitez un endommagement mécanique. Il y a un risque de court-circuit et d'émanation de vapeurs qui irritent les voies respiratoires.
- Pour des raisons de sécurité, les batteries doivent être déchargées avant le recyclage.
- Appliquez du ruban adhésif sur les bornes afin d'éviter les courts-circuits.
- Recyclez les batteries auprès du magasin ou d'un point de collecte.
- **Batteries endommagées**
Manipulez des batteries endommagées à l'extérieur avec une précaution extrême !
 - Ne touchez pas de batteries endommagées à mains nues.

- Si vous ne pouvez pas appliquer du ruban adhésif sur les bornes, restituez les batteries séparément, chacune emballée dans un sac plastique.
- Restituez des batteries endommagées séparément dans un contenant incombustible, qui peut en plus être rempli de sable.
- Déposez des batteries endommagées dans un point de collecte employant du personnel qualifié.



Points de collecte sur www.quefairedemesdechets.fr
Privilégiez la réparation ou le don de votre appareil !

Le produit est recyclable, est soumis à une responsabilité élargie du fabricant et est collecté dans le cadre du tri sélectif.



Portez le carton à un point de recyclage.

Service

Garantie

Chère cliente, cher client, ce produit bénéficie d'une garantie de 5 ans, valable à compter de la date d'achat. En cas de manques constatés sur ce produit, vous disposez des droits légaux contre le vendeur du produit. Ces droits légaux ne sont pas limités par notre garantie présentée par la suite.

Conditions de garantie

Le délai de garantie débute avec la date d'achat. Veuillez conserver soigneusement le ticket de caisse original. En effet, ce document vous sera réclamé comme preuve d'achat. Si un défaut de matériel ou un défaut de fabrication se présente au cours des cinq ans suivant la date d'achat de ce produit, nous réparons gratuitement ou remplaçons ce produit - selon notre choix. Cette garantie suppose que l'appareil défectueux et le justificatif d'achat (ticket de caisse) nous soient présentés durant cette délai de cinq ans et que la nature du manque et la manière dont celui-ci est apparu soient explicités par écrit dans un bref courrier.

Si le défaut est couvert par notre garantie, le produit vous sera retourné, réparé ou remplacé par un neuf. Aucune nouvelle délai de garantie ne débute à la date de la réparation ou de l'échange du produit.

Durée de garantie et demande légale en dommages-intérêts

La durée de garantie n'est pas prolongée par la garantie. Ce point s'applique aussi aux pièces remplacées et réparées. Les dommages et les manques éventuellement constatés dès l'achat doivent immédiatement être signalés après le déballage. À l'expiration du délai de garantie les réparations occasionnelles sont à la charge de l'acheteur.

Volume de la garantie

L'appareil a été fabriqué avec soin, selon de sévères directives de qualité et il a été entièrement contrôlé avant la livraison.

La garantie s'applique aux défauts de matériel ou aux défauts de fabrication. Cette garantie ne s'étend pas aux parties du produit qui sont exposées à une usure normale et peuvent être donc considérées comme des pièces d'usure ou pour des dommages affectant les parties fragiles. Cette garantie est nulle si l'appareil a été endommagé, mal utilisé ou non entretenu. Il en va de même pour des dommages provoqués par l'eau, le gel, la foudre ou le feu ou un transport inadapté. Il en va de même pour des dommages provoqués par l'eau, le gel, la foudre ou le feu ou un transport inadapté. Pour une utilisation appropriée du produit, il faut impérativement respecter toutes les instructions citées dans le manuel de l'opérateur. Les actions et les domaines d'utilisation déconseillés dans la notice d'utilisation ou vis-à-vis desquels une mise en garde est émise, doivent absolument être évités.

L'appareil est destiné à un usage privé uniquement et non à un usage commercial. La garantie est nulle en cas de mauvaise utilisation et de manipulation inappropriée, d'usage de la force et d'interventions qui n'ont pas été effectuées par notre centre de service agréé.

Marche à suivre dans le cas de garantie

Pour garantir un traitement rapide de votre demande, veuillez suivre les instructions suivantes :

- Tenez vous prêt à présenter, sur demande, le ticket de caisse et le numéro d'article (IAN 540712_2510) comme preuve d'achat.

- Vous trouverez le numéro d'article sur la plaque signalétique du produit, d'une gravure sur le produit, de la page de titre du mode d'emploi (en bas à gauche) ou sur l'autocollant au dos ou en dessous du produit.
- Si des erreurs de fonctionnement ou d'autres défauts apparaissent, contactez d'abord le centre de service désigné ci-dessous par **téléphone** ou utilisez notre **formulaire de contact**, que vous trouverez sur parkside-diy.com dans la catégorie **Service**.
- En cas de produit défectueux vous pouvez, après contact avec notre service clients, envoyer le produit, franco de port à l'adresse de service après-vente indiquée, accompagné du justificatif d'achat (ticket de caisse) et en indiquant quelle est la nature du défaut et quand celui-ci s'est produit. Pour éviter des problèmes d'acceptation et des frais supplémentaires, utilisez absolument seulement l'adresse qui vous est donnée. Assurez-vous que l'expédition ne se fait pas en port dû, comme marchandises encombrantes, envoi express ou autre taxe spéciale. Veuillez renvoyer l'appareil, y compris tous les accessoires livrés lors de l'achat et prenez toute mesure pour avoir un emballage de transport suffisamment sûr.

Garantie (France)

Chère cliente, cher client,

ce produit bénéficie d'une garantie de 5 ans, valable à compter de la date d'achat. En cas de manques constatés sur ce produit, vous disposez des droits légaux contre le vendeur du produit. Ces droits légaux ne sont pas limités par notre garantie présentée par la suite.

Indépendamment de la garantie commerciale souscrite, le vendeur reste tenu des défauts de conformité du bien et des vices rédhibitoires dans les conditions prévues aux articles L217-4 à L217-13 du Code de la consommation et aux articles 1641 à 1648 et 2232 du Code Civil.

Article L217-4 du Code de la consommation – Le vendeur livre un bien conforme au contrat et répond des défauts de conformité existant lors de la délivrance.

Il répond également des défauts de conformité résultant de l'emballage, des instructions de montage ou de l'installation lorsque celle-ci a été mise à sa charge par le contrat ou a été réalisée sous sa responsabilité.

Article L217-5 du Code de la consommation – Le bien est conforme au contrat :

1. S'il est propre à l'usage habituellement attendu d'un bien semblable et, le cas échéant :
 - s'il correspond à la description donnée par le vendeur et possède les qualités que celui-ci a présentées à l'acheteur sous forme d'échantillon ou de modèle ;
 - s'il présente les qualités qu'un acheteur peut légitimement attendre eu égard aux déclarations publiques faites par le vendeur, par le producteur ou par son représentant, notamment dans la publicité ou l'étiquetage ;
2. Ou s'il présente les caractéristiques définies d'un commun accord par les parties ou être propre à tout usage spécial recherché par l'acheteur, porté à la connaissance du vendeur et que ce dernier a accepté.

Article L217-16 du Code de la consommation

– Lorsque l'acheteur demande au vendeur, pendant le cours de la garantie commerciale qui lui a été consentie lors de l'acquisition ou de la réparation d'un bien meuble, une remise en état couverte par la garantie, toute période d'immobilisation d'au moins sept jours vient s'ajouter à la durée de la garantie qui restait à courir.

Cette période court à compter de la demande d'intervention de l'acheteur ou de la mise à disposition pour réparation du bien en cause, si cette mise à disposition est postérieure à la demande d'intervention.

Article L217-12 du Code de la consommation

L'action résultant du défaut de conformité se prescrit par deux ans à compter de la délivrance du bien.

Conditions de garantie

Le délai de garantie débute avec la date d'achat. Veuillez conserver soigneusement le ticket de caisse original. En effet, ce document vous sera réclamé comme preuve d'achat. Si un défaut de matériel ou un défaut de fabrication se présente au cours des cinq ans suivant la date d'achat de ce produit, nous réparons gratuitement ou remplaçons ce produit – selon notre choix. Cette garantie suppose que l'appareil défectueux et le justificatif d'achat (ticket de caisse) nous soient présentés durant cette délai de cinq ans et que la nature du manque et la manière dont celui-ci est apparu soient explicités par écrit dans un bref courrier.

Si le défaut est couvert par notre garantie, le produit vous sera retourné, réparé ou remplacé par un neuf. Aucune nouvelle délai de garantie ne débute à la date de la réparation ou de l'échange du produit.

Durée de garantie et demande légale en dommages-intérêts

La durée de garantie n'est pas prolongée par la garantie. Ce point s'applique aussi aux pièces remplacées et réparées. Les dommages et les manques éventuellement constatés dès l'achat doivent immédiatement être signalés après le déballage. A l'expiration du délai de garantie les réparations occasionnelles sont à la charge de l'acheteur.

Volume de la garantie

L'appareil a été fabriqué avec soin, selon de sévères directives de qualité et il a été entièrement contrôlé avant la livraison.

La garantie s'applique aux défauts de matériel ou aux défauts de fabrication. Cette garantie ne s'étend pas aux parties du produit qui sont exposées à une usure normale et peuvent être donc considérées comme des pièces d'usure ou pour des dommages affectant les parties fragiles.

Cette garantie est nulle si l'appareil a été endommagé, mal utilisé ou non entretenu. Il en va de même pour des dommages provoqués par l'eau, le gel, la foudre ou le feu ou un transport inadapté. Il en va de même pour des dommages provoqués par l'eau, le gel, la foudre ou le feu ou un transport inadapté. Pour une utilisation appropriée du produit, il faut impérativement respecter toutes les instructions citées dans le manuel de l'opérateur. Les actions et les domaines d'utilisation déconseillés dans la notice d'utilisation ou vis-à-vis desquels une mise en garde est émise, doivent absolument être évités.

L'appareil est destiné à un usage privé uniquement et non à un usage commercial. La garantie est nulle en cas de mauvaise utilisation et de manipulation inappropriée, d'usage de la force et d'interventions qui n'ont pas été effectuées par notre centre de service agréé.

Les pièces détachées indispensables à l'utilisation du produit sont disponibles pendant la durée de la garantie du produit.

Article 1641 du Code civil

Le vendeur est tenu de la garantie à raison des défauts cachés de la chose vendue qui la rendent impropre à l'usage auquel on la destine, ou qui diminuent tellement cet usage

que l'acheteur ne l'aurait pas acquise, ou n'en aurait donné qu'un moindre prix, s'il les avait connus.

Article 1648 1er alinéa du Code civil

L'action résultant des vices rédhibitoires doit être intentée par l'acquéreur dans un délai de deux ans à compter de la découverte du vice.

Marche à suivre dans le cas de garantie

Pour garantir un traitement rapide de votre demande, veuillez suivre les instructions suivantes :

- Tenez vous prêt à présenter, sur demande, le ticket de caisse et le numéro d'article (IAN 540712_2510) comme preuve d'achat.
- Vous trouverez le numéro d'article sur la plaque signalétique du produit, d'une gravure sur le produit, de la page de titre du mode d'emploi (en bas à gauche) ou sur l'autocollant au dos ou en dessous du produit.
- Si des erreurs de fonctionnement ou d'autres défauts apparaissent, contactez d'abord le centre de service désigné ci-dessous par **téléphone** ou utilisez notre **formulaire de contact**, que vous trouverez sur parksidediy.com dans la catégorie **Service**.
- En cas de produit défectueux vous pouvez, après contact avec notre service clients, envoyer le produit, franco de port à l'adresse de service après-vente indiquée, accompagné du justificatif d'achat (ticket de caisse) et en indiquant quelle est la nature du défaut et quand celui-ci s'est produit. Pour éviter des problèmes d'acceptation et des frais supplémentaires, utilisez absolument seulement l'adresse qui vous est donnée. Assurez-vous que l'expédition ne se fait pas en port dû, comme marchandises encombrantes, envoi express ou autre taxe spéciale. Veuillez renvoyer l'appareil, y compris tous les accessoires livrés lors de l'achat et prenez toute mesure pour avoir un emballage de transport suffisamment sûr.

Service de réparation

Pour les réparations **ne relevant pas de la garantie**, adressez-vous au Centre de SAV. Il vous établira volontiers un devis.

- Nous pouvons traiter uniquement les appareils qui ont été expédiés avec un emballage et un affranchissement suffisants.

Remarque : Veuillez envoyer votre appareil nettoyé en indiquant le défaut à l'adresse connue du Centre de SAV.

- Ne seront pas acceptés les appareils envoyés en port dû ainsi que les appareils envoyés comme produits encombrants, en express ou par tout autre mode de transport spécial.
- Nous recyclons gratuitement vos appareils défectueux que vous nous renvoyez.

Service-Center

FR

Service France

Tel.: 0800 907612

Formulaire de contact à
parkside-diy.com

IAN 540712_2510

BE

Service Belgique

Tel.: 0800 12614

Formulaire de contact à
parkside-diy.com

IAN 540712_2510

CH

Service Suisse

Tel.: 0800 56 36 01

Formulaire de contact à
parkside-diy.com

IAN 540712_2510

Importateur

Veuillez noter que l'adresse suivante n'est pas une adresse de service après-vente. Contactez d'abord le Centre de SAV cité ci-dessus.

Grizzly Tools GmbH & Co. KG

Stockstädter Str. 20

63762 Großostheim

ALLEMAGNE

www.grizzlytools.de

Pièces de rechange et accessoires

Vous obtiendrez des pièces de rechange et accessoires à l'adresse www.grizzlytools.shop. En cas de problèmes lors de la passation de votre commande, contactez-nous via notre boutique en ligne. Pour toute autre question, adressez-vous à : Service-Center, p. 39

Les pièces détachées indispensables à l'utilisation du produit sont disponibles pendant la durée de la garantie du produit.

Traduction de la déclaration UE de conformité originale

Produit: **Chargeur de batterie Smart**

Modèle: **Smart PLGS 2012 A1**

Número de serie: 000001 - 059600

L'objet de la déclaration décrit ci-dessus est conforme à la législation d'harmonisation de l'Union applicable:

2014/35/EU • 2011/65/EU & (EU) 2015/863 • 2014/53/EU

L'objet de la déclaration décrit ci-dessus est conforme à la directive 2011/65/EU du Parlement européen et du Conseil du 8 juin 2011 relative à la limitation de l'utilisation de certaines substances dangereuses dans les équipements électriques et électroniques.

Pour assurer la conformité, les normes harmonisées et les normes et réglementations nationales suivantes ont été appliquées :

EN 60335-1:2012/A16:2023 • EN 60335-2-29:2021/A11:2024
EN IEC 63000:2018 • EN 62233:2008 •
EN IEC 55014-1:2021 • EN IEC 55014-2:2021
EN IEC 61000-3-2:2019/A2:2024 • EN 61000-3-3:2013/A2:2021 •
EN 50665:2017 • EN 62311:2008 • EN 301 489-1 V2.2.3:2019 •
EN 301 489-17 V3.3.1:2024 •
EN 300 328 V2.2.2:2019 • EN 50663:2017

La présente déclaration de conformité est établie sous la seule responsabilité du fabricant:



Grizzly Tools GmbH & Co. KG
Stockstädter Str. 20
63762 Großostheim
ALLEMAGNE
06.03.2026

Christian Frank
Mandataire de documentation

Inhoudsopgave

| | |
|--|-----------|
| Inleiding | 41 |
| Reglementair gebruik..... | 41 |
| Inhoud van de levering/Toebehoren..... | 41 |
| Overzicht..... | 41 |
| Technische gegevens..... | 42 |
| Veiligheidsaanwijzingen | 42 |
| Betekenis van de veiligheidsaanwijzingen..... | 43 |
| Pictogrammen en symbolen..... | 43 |
| Pictogrammen in de gebruiksaanwijzing..... | 44 |
| Veilig gebruik van acculaders..... | 45 |
| Vorbereiding | 47 |
| Opmerkingen over accu's..... | 47 |
| Laadstatus van de accu controleren..... | 47 |
| Bedrijf | 47 |
| Controle-indicatie..... | 47 |
| Laad-modi..... | 47 |
| Accu opladen..... | 47 |
| Parkside app | 48 |
| Voorwaarden voor het gebruik van de PARKSIDE-app..... | 48 |
| Bluetooth® op het apparaat activeren/deactiveren..... | 48 |
| Apparaat met de Parkside app verbinden..... | 48 |
| Apparaat bewaken en besturen..... | 48 |
| Verklaring gegevensbescherming..... | 48 |
| Reiniging | 48 |
| Opslag | 49 |
| Wandmontage oplader (optioneel)..... | 49 |
| Afvoeren/milieubescherming | 49 |
| Accu's milieuvriendelijk afvoeren..... | 49 |
| Service | 49 |
| Garantie..... | 49 |
| Reparatie-service..... | 50 |
| Service-Center..... | 50 |
| Importeur..... | 51 |
| Reserveonderdelen en toebehoren | 51 |
| Vertaling van de originele EU-conformiteitsverklaring | 51 |

Inleiding



Deze gebruiksaanwijzing maakt deel uit van het product. Maak u vertrouwd met alle bedienings- en veiligheidsinstructies voordat u het product gebruikt. Bewaar de gebruiksaanwijzing op een veilige plaats en overhandig alle documenten wanneer u het product doorgeeft aan derden.

Reglementair gebruik

Het apparaat is uitsluitend bedoeld voor het volgende gebruik:

- Laden van accu's van de serie **X 20 V TEAM**

Bedrijf alleen in droge ruimten.

Elk ander gebruik dat in deze handleiding niet expliciet wordt toegestaan, kan leiden tot schade aan het apparaat en kan een ernstig risico voor de gebruiker inhouden. De bediener of gebruiker van het apparaat is verantwoordelijk voor letsel of materiële schade aan derde partijen of hun eigendom. Het apparaat is bedoeld voor huishoudelijk gebruik. Het is niet ontworpen voor continu commercieel gebruik. Bij commercieel gebruik vervalt de garantie. De fabrikant is niet aansprakelijk voor schade die voortvloeit uit oneigenlijk gebruik of uit een foute bediening.

Inhoud van de levering/Toebehoren

Pak het apparaat uit en controleer de inhoud van de levering.



inbegrepen in de levering



niet in de levering inbegrepen

Voer het verpakkingsmateriaal af zoals reglementair voorgeschreven.

- Oplader
- Vertaling van de oorspronkelijke gebruiksaanwijzing

De accu is niet meegeleverd.

Overzicht

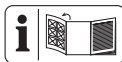

De afbeeldingen van het apparaat vindt u op de voorste en achterste uitvoerpagina.

1 Oplader

- 2 Laadschacht
- 3 Controle-indicatie
- 4 60%-Toets
- 5 ECO-Toets
- 6 Indicator „Verbonden“
- 7 Accu
- 8 Accu-ontgrendeling
- 9 Toets (Laadstatusindicator)
- 10 Laadstatusindicator

Technische gegevens

Smart acculader Smart PLGS 2012 A1

| | |
|------------------------------------|-------------------------|
| Nominale spanning U | 220-240 V~, 50-60 Hz |
| Nominaal ingangsvermogen P | 300 W |
| Veiligheidsklasse | □ II (dubbele isolatie) |
| Apparaatbeveiliging | T6.3A |
| Uitgangsspanning | 20 V --- |
| Uitgangsstroom | 12,0 A |
| Uitgaand vermogen | 240 W |
| Frequentie f | 2400-2483,5 MHz |
| zendvermogen | ≤ 20 dBm |

Laadtijden

U wordt aangeraden deze oplader alleen te gebruiken om de volgende oplaadbare batterijen op te laden: PAP 20 B1, PAP 20 B3, PAP 202 A1, PAP 204 A1, Smart PAPS 204 A1, Smart PAPS 208 A1, Smart PAPS 2012 A1, PAPP 204 A1, PAPP 208 A1

De laadtijd wordt beïnvloed door factoren als de temperatuur van de omgeving en de accu, alsmede de toegepaste netspanning, en kan daarom afwijken van de opgegeven waarden.

→ zie Fig. A

Veiligheidsaanwijzingen



LET OP! Om risico op een elektrische schok, lichamelijk letsel en brandgevaar te voorkomen, dient u bij het gebruik van elektrische apparaten de volgende elementaire veiligheidsmaatregelen in acht te nemen.

Dit apparaat kan worden gebruikt door kinderen vanaf 8 jaar en tevens door personen met verminderde fysieke, sensorische of mentale capaciteiten, of een gebrek aan ervaring en kennis, als zij onder toezicht staan of geïnstrueerd zijn in het veilige gebruik van het apparaat en de gevaren die daaruit voortvloeien begrijpen. Kinderen mogen niet met het apparaat spelen. Reiniging of gebruikersonderhoud mogen niet door kinderen worden verricht, tenzij daar toezicht op wordt gehouden.

⚠ WAARSCHUWING! Persoonlijk letsel en materiële schade door

ondeskundige omgang met de accu. Neem de veiligheidsinstructies en informatie over opladen en correct gebruik in de gebruiksaanwijzing van uw accu en oplader van de serie in acht **X 20 V TEAM**. Een gedetailleerde beschrijving van het laadproces en andere informatie vindt u in de aparte gebruiksaanwijzing ervan.

Betekenis van de veiligheidsaanwijzingen

⚠ GEVAAR! Als u deze veiligheidsaanwijzing niet volgt, gebeurt er een ongeval. Het gevolg is ernstig lichamenteel letsel of de dood.

⚠ WAARSCHUWING! Als u deze veiligheidsaanwijzing niet volgt, gebeurt er eventueel een ongeval. Het gevolg is eventueel ernstig lichamenteel letsel of de dood.

⚠ VOORZICHTIG! Als u deze veiligheidsaanwijzing niet volgt, gebeurt er een ongeval. Het gevolg is eventueel lichte of matig lichamenteel letsel.

AANWIJZING! Als u deze veiligheidsaanwijzing niet volgt, gebeurt er een ongeval. Het gevolg is eventueel materiële schade.

Pictogrammen en symbolen

Symbolen op de oplader



Het apparaat maakt deel uit van de reeks **X 20 V TEAM** en kan met accu's van de reeks **X 20 V TEAM** worden gebruikt. Accu's van de reeks **X 20 V TEAM** mogen alleen met originele laders van de reeks **X 20 V TEAM** worden geladen.



Let op!



Lees de gebruiksaanwijzing voordat u oplaadt. Maak u vertrouwd met de bedieningselementen en het juiste gebruik van het apparaat.



Elektrische apparaten horen niet bij het huisvuil.



De oplader is uitsluitend bedoeld voor gebruik binnenshuis.

T6.3A/250V



Apparaatbeveiliging



Veiligheidsklasse II (dubbele isolatie)



Laadtijd (min.)



Laadtijd ECO



Laadtijd snel



Bluetooth

Het Bluetooth®-woordmerk en de Bluetooth®-logo's zijn gedeponeerde handelsmerken van Bluetooth SIG, Inc. Elk gebruik van deze merken door Grizzly Tools GmbH & Co. KG is onderworpen aan een licentie. Andere handelsmerken en merknamen zijn het eigendom van hun respectievelijke eigenaren.



Controle-LED's op de laadunit

| BATTERY(Ah) | 2.0 | 4.0 | 8.0 | 12.0 |
|-------------|----------|----------|----------|----------|
| TIME(Min) | 120 ⚡ 35 | 240 ⚡ 42 | 480 ⚡ 48 | 720 ⚡ 90 |

Laadtijden

Pictogrammen in de gebruiksaanwijzing

- 1 Stap-voor-stap gebruiksaanwijzing
- 2 gebruiksaanwijzing



Laadtoestand op de accu controleren



Accu opladen



Drukken



Laat een opgewarmde accu eerst afkoelen voordat u hem oplaadt.



Laadtijd (min.)



Laadtijd ECO



Laadtijd snel



Controle-indicatie knippert



Te hoge temperatuur



accu defect



Bluetooth® activeren



WiFi activeren



Tegelijkertijd op de toetsen drukken



Duur van de handeling



Gebruik geen reinigings- of oplosmiddelen



Spuit het apparaat nooit schoon met water



Reinig het apparaat met een droge doek



Schoon, stofvrij en vorstvrij opslaan



Droog opslaan



Opslaan buiten het bereik van kinderen



Verwijder de accu uit het apparaat voordat u het voor langere tijd opbergt

Veilig gebruik van acculaders

- Het apparaat kan worden bediend door kinderen vanaf 8 jaar en door personen met verminderde fysieke, zintuiglijke of mentale vermogens, of met gebrek aan er-

- varing en kennis, indien zij onder toezicht staan of instructies hebben gekregen over het veilige gebruik van het apparaat en zij de gevaren ervan begrijpen. Kinderen mogen niet met het apparaat spelen. Reiniging of gebruikersonderhoud mogen niet door kinderen worden verricht, tenzij daar toezicht op wordt gehouden.
- **Gebruik deze oplader alleen voor het opladen van accu's uit de reeks X 20 V TEAM.** Het opladen van andere accu's kan letsel en brand- en explosiegevaar veroorzaken.
 - **Controleer voor elk gebruik de oplader, het netsnoer en de stekker en laat deze door een erkend vakbedrijf en uitsluitend met originele reserveonderdelen repareren. Gebruik geen defecte lader en open de oplader nooit zelf.** Zo wordt gegarandeerd dat de veiligheid van het apparaat behouden blijft.
 - Controleer of de netspanning en netfrequentie overeenkomen met de specificaties op het typeplaatje. Aanpassing aan de verschillende netfrequenties gebeurt automatisch.
 - **Houd de oplader schoon en stel hem niet bloot aan vocht en regen. Gebruik de oplader nooit in de openlucht.** Bij vervuiling en binnendringen van water neemt het risico op een elektrische schok toe.
 - **Voorkom mechanische schade aan de oplader.** Deze kan tot interne kortsluiting leiden.
 - **De oplader mag niet worden gebruikt op of nabij brandbare oppervlakken (bijv. papier, textiel).** Er bestaat anders brandgevaar wegens de tijdens het laden geproduceerde warmte.
 - Als het netsnoer van dit apparaat beschadigd is, moet het door de fabrikant of zijn vertegenwoordiger worden vervangen om veiligheidsrisico's te voorkomen.

Neem contact op met het servicecentrum.

- Haal, wanneer de accu volledig opgeladen is, de stekker uit het stopcontact en de accu uit de oplader.
- Probeer nooit om in de oplader niet-oplaadbare accu's op te laden.
- **Laad de accu's alleen binnenshuis op, want de oplader is alleen voor gebruik binnenshuis bedoeld. Gevaar door elektrische schok.**
- **Om het risico op een elektrische schok te reduceren, dient u de stekker van de oplader uit het stopcontact te trekken alvorens het apparaat te reinigen.**
- **Laat een opgewarmde accu eerst afkoelen voordat u hem oplaadt.**
- **Gebruik enkel toebehoren dat door PARKSIDE aanbevolen is.** Ongeschikte toebehoren kunnen leiden tot elektrische schok of brand.

Vorbereitung

Opmerkingen over accu's

- Schakel het apparaat uit en verwijder de accu uit het apparaat voordat u werkzaamheden uitvoert.
- De accu bereikt slechts na meermaals laden zijn volle capaciteit.
- Laad de accu op vóór het eerste gebruik.

Laadstatus van de accu controleren

→ zie Fig. A



| kleur | Betekenis |
|--------|----------------------------|
| groen | Accu geladen |
| oranje | Accu gedeeltelijk geladen |
| rood | Accu moet worden opgeladen |

Bedrijf

Controle-indicatie

→ zie Fig. B

Laad-modi

-  Laden in de **snelLaadmodus** (vooraf ingesteld).
-  Laden in de **ECO-modus**:
Op de Eco-toets (5) drukken. Opladen met lage laadstroom voor langere levensduur van de accu.
- **Opslaan/overwinteren**:
Drukken op 60%-toets (4) (druppellading).

Accu opladen

AANWIJZING! Gevaar voor letsels door elektrische schok. Laad de accu uitsluitend in droge ruimtes op. De buitenkant van de accu moet schoon en droog zijn voordat u de oplader aansluit.

Stel de accu niet langere tijd bloot aan directe zonnestralen of temperaturen > 50 °C. Vermijd met name het neerleggen op radiatoren of het opslaan in voertuigen die in de zon geparkeerd staan.

→ zie Fig. A



Via de afgebeelde QR-Code komt u bij de App Store of bij Google Play. In de app-beschrijving vindt u gedetailleerde informatie over de functies van de PARKSIDE app en kunt u de app downloaden.

Voorwaarden voor het gebruik van de PARKSIDE-app

Met de PARKSIDE-app kunt u het apparaat bewaken en bepaalde functies bedienen.

De verschillende functies kunnen veranderen met app- en firmware-updates.

Voorwaarden

→ zie Fig. C

BLUETOOTH® op het apparaat activeren/deactiveren

→ zie Fig. C

Apparaat met de PARKSIDE app verbinden

1. Open de PARKSIDE app.
2. **Jouw apparaten**.
3. Selecteer boven rechts **+**.
4. Volg de instructies van de app. De app scant de omgeving op beschikbare apparaten.
5. Selecteer er het apparaat uit.
6. Wanneer het apparaat is aangesloten, licht de „Verbonden“ (6) indicator continu op.

7. Het apparaat wordt nu onder **Jouw apparaten** vermeld en kunnen worden geselecteerd.

Bij de volgende verbindingen wordt het apparaat automatisch herkend in de PARKSIDE app.

Instructies

- Als u het apparaat al heeft gekoppeld met de PARKSIDE app en u nogmaals 5 seconden tegelijkertijd de ECO-toets (5) en 60%-toets (4) indrukt, schakelt het apparaat over naar de koppelingsmodus en moet opnieuw verbinding worden gemaakt. Alleen dan wordt het apparaat weer weergegeven onder uw aangesloten apparaten en kan het worden geselecteerd.

Kies bij problemen of vragen.

Apparaat bewaken en besturen

1. **Jouw apparaten**.
2. Selecteer het apparaat in de lijst. De overzichtspagina van het apparaat wordt weergegeven.
3. Selecteer de gewenste instelling op de overzichtspagina.

Verklaring gegevensbescherming

Houd er rekening mee dat elke eindgebruiker zelf verantwoordelijk is voor het wissen van de gegevens op de oude apparaten die moeten worden afgevoerd.

Apparaat uit de app verwijderen

Als een apparaat uit de app wordt verwijderd, worden de bijbehorende gegevens ook verwijderd.

1. **Jouw apparaten**.
2. Veeg de kaart van het apparaat van rechts naar links.
3. Bevestig het dialoogvenster.

Privacyverklaring

zie Pagina Meer; sectie Juridisch, Privacyverklaring

Reiniging

→ zie Fig. D

Opslag

→ zie Fig. E

Wandmontage oplader (optioneel)

WAARSCHUWING! Persoonlijk letsel of materiële schade tijdens het boren. **Gebruik geschikte detectoren om vast te stellen of er verborgen toevoeringen zijn of neem contact op met het plaatselijke nutsbedrijf voor hulp.** Contact met elektrische kabels kan brand en elektrische schokken veroorzaken. Beschadiging van gasleidingen kan leiden tot explosie. Breuk van waterleidingen veroorzaakt materiële schade.

→ zie Fig. F

Afvoeren/milieubescherming

Neem de accu uit het apparaat en lever het apparaat, de accu, toebehoren en verpakking in voor een milieuvriendelijke verwerking.

Voer afgedankte apparaten, toebehoren en verpakkingsmaterialen op milieuvriendelijke manier af.



Elektrische apparaten horen niet bij het huisvuil.

Het symbool van de doorkruiste verrijdbare afvalbak betekent dat dit product aan het einde van zijn levensduur niet als ongesorteerd stedelijk afval mag worden verwijderd.

Richtlijn 2012/19/EU betreffende afgedankte elektrische en elektronische apparatuur:

Consumenten zijn wettelijk verplicht elektrische en elektronische apparatuur aan het eind van de levensduur op milieuvriendelijke wijze te recyclen. Op die manier wordt milieuvriendelijke en grondstofbesparende recycling gewaarborgd. Afhankelijk van de omzetting in nationaal recht, hebt u de volgende mogelijkheden:

- retourneren naar een verkooppunt,
- aan een officieel inzamelpunt inleveren,
- retourneren naar de fabrikant/distributeur.

Dit is niet van toepassing op accessoires die bij oude apparaten zijn gevoegd en hulpmiddelen zonder elektrische bestanddelen.

Accu's milieuvriendelijk afvoeren



Werp de accu niet bij het huisvuil, in het vuur (ontploffingsgevaar) of in het water. Beschadigde accu's kunnen het milieu en uw gezondheid schaden als er giftige dampen of vloeistoffen ontsnappen.

U bent verplicht om defecte of gebruikte accu's op een milieuvriendelijke manier af te voeren.

- Open de accu's niet en vermijd mechanische schade. Er bestaat het risico op kortsluiting en er kunnen dampen ontstaan die de luchtwegen irriteren.
- Om veiligheidsredenen moeten accu's worden ontladen voordat ze worden afgevoerd.
- Tape de polen af om kortsluiting te voorkomen.
- Voer accu's af via een winkel of inzamelpunt.
- **Beschadigde accu's**

Hanteer extern beschadigde accu's heel voorzichtig!

- Raak beschadigde accu's niet met blote handen aan.
- Als u de polen niet kunt afplakken, doe de accu's dan afzonderlijk in een plastic zak.
- Doe beschadigde accu's afzonderlijk in een niet-ontvlambare, afsluitbare bak die nog met zand gevuld kan worden.
- Breng beschadigde accu's naar een inzamelpunt met gespecialiseerd personeel.

Service

Garantie

Beste klant,

U krijgt op dit product een garantie van 5 jaar vanaf datum van aankoop. In geval van defecten aan dit product hebt u tegenover de verkoper van het product wettelijke rechten. Deze wettelijke rechten worden door de onderstaande garantie niet beperkt.

Garantievoorwaarden

De garantietermijn begint bij de koopdatum. Gelieve de originele kasbon goed te bewaren. Dit document is vereist als aankoopbewijs. Als een materiaal- of fabricagefout optreedt binnen vijf jaar na de aankoopdatum van dit product, zullen wij - naar eigen goeddunken - het product gratis voor u repareren of vervangen. Deze garantieservice vereist dat het

defecte product en het aankoopbewijs (kassabon) binnen de periode van vijf jaar worden overlegd en een schriftelijk kort wordt beschreven wat het defect is en wanneer het zich heeft voorgedaan.

Als het defect onder onze garantie valt, krijgt u het gerepareerde of een nieuw product terug. Na reparatie of vervanging van het product begint geen nieuwe garantieperiode.

Garantietermijn en wettelijke claims voor gebreken

De garantie verlengt de garantieperiode niet. Dit geldt ook voor vervangen en gerepareerde onderdelen. Eventuele bij aankoop reeds aanwezige beschadigingen of gebreken dienen direct na het uitpakken te worden gemeld. Voor reparaties na afloop van de garantieperiode worden kosten in rekening gebracht.

Omvang van de garantie

Het product is zorgvuldig geproduceerd volgens strenge kwaliteitsrichtlijnen en grondig getest voor levering.

De garantie is van toepassing op materiaal- of fabricagefouten. Deze garantie dekt geen productonderdelen die onderhevig zijn aan normale slijtage en daarom kunnen worden beschouwd als slijtageonderdelen of schade aan breekbare onderdelen.

Deze garantie vervalt indien het product beschadigd, verkeerd gebruikt of niet onderhouden is. Evenzo voor schade veroorzaakt door water, vorst, bliksem en vuur of verkeerd transport. Voor een goed gebruik van het product moeten alle aanwijzingen in de gebruiksaanwijzing strikt worden opgevolgd. Gebruiken en handelingen die in de gebruiksaanwijzing worden afgeraden of waartegen worden gewaarschuwd, moeten ten allen tijde worden vermeden.

Het product is uitsluitend bedoeld voor privégebruik en niet voor commercieel gebruik. De garantie vervalt bij misbruik en onoordeelkundig gebruik, het gebruik van geweld en ingrepen die niet door ons geautoriseerde servicefiliaal zijn uitgevoerd.

Verwerking bij garantie

Om ervoor te zorgen dat uw verzoek snel wordt verwerkt, volgt u de onderstaande instructies:

- Houd voor alle vragen de kassabon en het artikelnummer (IAN 540712_2510) bij de hand als bewijs van aankoop.
- Raadpleeg het typeplaatje op het product, een gravure op het product, de titelpagina van de gebruiksaanwij-

zing (linksonder) of de sticker op de achterkant of onderkant van het product voor het artikelnummer.

- Neem bij functiestoringen of andere defecten eerst **telefonisch** of gebruik ons **contactformulier** dat u kunt vinden op parkside-diy.com in de categorie **Service** contact op met het hieronder genoemde servicecentrum.
- Als een product als defect is geregistreerd, kunt u het na overleg met ons Servicecentrum franco opsturen naar het serviceadres dat u is opgegeven, met bijvoeging van het aankoopbewijs (kassabon) en ondervermelding van wat het defect is en wanneer het defect is opgetreden. Om acceptatieproblemen en extra kosten te voorkomen, is het absoluut noodzakelijk dat u alleen het aan u opgegeven adres gebruikt. Zorg ervoor dat de zending geen vrachtwervoer is, per volumineuze goederen, expres of andere speciale vracht. Verzend het product inclusief alle toebehoren die bij de aankoop zijn geleverd en zorg ervoor dat de verpakking voldoende stevig is voor transport.

Reparatie-service

Neem contact op met het servicecentrum voor reparaties **die niet door de garantie worden gedekt**. U ontvangt daar een kostenraming.

- Wij kunnen alleen apparaten verwerken die voldoende verpakt en gefrankeerd zijn verzonden.
- **Opmerking:** stuur uw apparaat schoon en met vermelding van het defect naar het adres dat door het servicecentrum is opgegeven.
- Apparaten die niet vooraf zijn betaald of die zijn verzonden met omvangrijke goederen, exprespost of andere speciale vracht, worden niet geaccepteerd.
- We zullen de door u opgestuurde defecte apparaten gratis afvoeren.

Service-Center

(NL) **Service Nederland**
Tel.: 08000 229556
Contactformulier op
parkside-diy.com
IAN 540712_2510

(BE) **Service België**
Tel.: 0800 12614
Contactformulier op
parkside-diy.com
IAN 540712_2510

Importeur

Opgelet: het onderstaande adres is geen serviceadres. Neem eerst contact op met het bovenvermelde service-center.

Grizzly Tools GmbH & Co. KG
Stockstädter Str. 20
63762 Großostheim
DUITSLAND
www.grizzlytools.de

Reserveonderdelen en toebehoren

Reserveonderdelen en toebehoren zijn beschikbaar via www.grizzlytools.shop. Als u problemen heeft met uw bestelproces, neem dan contact met ons op via onze online shop. Indien u nog vragen heeft, kunt u contact opnemen met: Service-Center, Pag. 50

Vertaling van de originele EU-conformiteitsverklaring

Product: **Smart acculader**

Model: **Smart PLGS 2012 A1**

Serienummer: 000001 - 059600

Het hierboven beschreven voorwerp is in overeenstemming met de desbetreffende harmonisatiewetgeving van de Unie:

2014/35/EU • 2011/65/EU & (EU) 2015/863 • 2014/53/EU

Het hierboven beschreven voorwerp is conform Richtlijn 2011/65/EU van het Europees Parlement en de Raad van 8 juni 2011 betreffende beperking van het gebruik van bepaalde gevaarlijke stoffen in elektrische en elektronische apparatuur.

Om de conformiteit te waarborgen, zijn de volgende geharmoniseerde normen en nationale normen en voorschriften toegepast:

EN 60335-1:2012/A16:2023 • EN 60335-2-29:2021/A11:2024
EN IEC 63000:2018 • EN 62233:2008 •
EN IEC 55014-1:2021 • EN IEC 55014-2:2021
EN IEC 61000-3-2:2019/A2:2024 • EN 61000-3-3:2013/A2:2021 •
EN 50665:2017 • EN 62311:2008 • EN 301 489-1 V2.2.3:2019 •
EN 301 489-17 V3.3.1:2024 •
EN 300 328 V2.2.2:2019 • EN 50663:2017

Deze conformiteitsverklaring wordt verstrekt onder volledige verantwoordelijkheid van de fabrikant:



Grizzly Tools GmbH & Co. KG
Stockstädter Str. 20
63762 Großostheim
DUITSLAND
06.03.2026

Christian Frank
Documentatie gemachtigde

Indice

| | |
|--|----|
| Introduzione | 52 |
| Uso conforme..... | 52 |
| Contenuto della fornitura/Accessori..... | 52 |
| Panoramica..... | 52 |
| Dati tecnici..... | 53 |
| Avvertenze di sicurezza | 53 |
| Significato delle avvertenze di sicurezza..... | 54 |
| Pittogrammi e simboli..... | 54 |
| Simboli nelle istruzioni per l'uso..... | 55 |
| Funzionamento sicuro di caricabatterie..... | 56 |
| Preparazione | 58 |
| Avvertenze relative alle batterie..... | 58 |
| Verifica dello stato di carica della batteria..... | 58 |
| Funzionamento | 58 |
| Spia di controllo..... | 58 |
| Modalità di ricarica..... | 58 |
| Ricaricare la batteria..... | 58 |
| App Parkside | 59 |
| Condizioni per l'utilizzo dell'app PARKSIDE..... | 59 |
| Attivare/disattivare il Bluetooth® sull'apparecchio..... | 59 |
| Collegare la batteria all'app Parkside..... | 59 |
| Monitoraggio e controllo dell'apparecchio..... | 59 |
| Informativa sulla protezione dei dati..... | 59 |
| Pulizia | 59 |
| Conservazione | 59 |
| Fissaggio a parete caricabatterie (opzionale)..... | 60 |
| Smaltimento/rispetto dell'ambiente | 60 |
| Smaltire le batterie secondo le norme per la tutela ambientale..... | 60 |
| Assistenza | 60 |
| Garanzia..... | 60 |
| Servizio di riparazione..... | 61 |
| Service-Center..... | 62 |
| Importatore..... | 62 |
| Ricambi e accessori | 63 |
| Traduzione delle dichiarazioni UE di conformità originale | 63 |

Introduzione



Il manuale d'uso è parte integrante del presente prodotto. Prima dell'uso del prodotto, acquisire dimestichezza con tutte le avvertenze per l'uso e la sicurezza. Conservare le istruzioni per l'uso e, in caso di cessione del prodotto a terzi, consegnarlo congiuntamente a tutti i relativi documenti.

Uso conforme

L'apparecchio è destinato esclusivamente al seguente uso:

- Caricamento di batterie della serie **X 20 V TEAM**

Funzionamento solo in ambienti asciutti.

Qualsiasi altro impiego non espressamente consentito nel presente manuale d'uso può causare danni all'apparecchio e rappresentare un serio pericolo per l'utilizzatore.

L'utilizzatore od operatore dell'apparecchio è responsabile di eventuali incidenti o danni ad altre persone o alla loro proprietà. L'apparecchio è adatto all'uso per piccoli lavori domestici. Non è stato concepito per l'impiego aziendale prolungato. Un eventuale utilizzo aziendale comporta l'estinzione della garanzia. Il produttore non si fa carico di eventuali danni causati da un uso improprio o da un azionamento errato.

Contenuto della fornitura/Accessori

Estrarre l'apparecchio dall'imballo e controllare il contenuto della fornitura.



in dotazione



Non compreso nella confezione

Smaltire il materiale di imballaggio ai sensi della normativa vigente.

- Caricabatterie
- Traduzione delle istruzioni originali

La batteria non è compresa nella confezione.

Panoramica

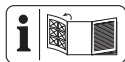

Le figure dell'apparecchio si trovano nelle pagine apribili anteriore e posteriore.

1 Caricabatterie

- 2 Vano del caricabatterie
- 3 Spia di controllo
- 4 60%-Tasto
- 5 ECO-Tasto
- 6 Indicatore "Collegato"
- 7 Batteria
- 8 Sblocco batteria
- 9 Tasto (Spia dello stato di carica)
- 10 Spia dello stato di carica

Dati tecnici

Caricabatterie smart Smart PLGS 2012 A1

| | |
|--|---------------------------|
| Tensione nominale U | 220-240 V~, 50-60 Hz |
| Potenza nominale di ingresso P | 300 W |
| Classe di protezione | IP II (doppio isolamento) |
| Sicura per apparecchio | T6.3A |
| Tensione di uscita | 20 V --- |
| Corrente in uscita | 12,0 A |
| Potenza in uscita | 240 W |
| Frequenza f | 2400-2483,5 MHz |
| potenza trasmessa | ≤ 20 dBm |

Tempi di caricamento

Si consiglia di utilizzare questo caricabatterie solo per caricare le seguenti batterie: *PAP 20 B1, PAP 20 B3, PAP 202 A1, PAP 204 A1, Smart PAPS 204 A1, Smart PAPS 208 A1, Smart PAPS 2012 A1, PAPP 204 A1, PAPP 208 A1*

Il tempo di ricarica dipende anche da fattori come temperatura ambiente e della batteria, oltre che dalla tensione di rete cui è allacciata; pertanto potrebbe variare rispetto ai valori indicati.

→ vedere Fig. A

Avvertenze di sicurezza



ATTENZIONE! Durante l'uso di apparecchi elettrici si devono osservare le seguenti misure di sicurezza fondamentali come protezione contro scossa elettrica, pericolo di lesioni e incendi:

L'uso di questo apparecchio da parte di bambini a partire dagli 8 anni e di persone con capacità fisiche, sensoriali o mentali ridotte o prive di esperienza e conoscenza è consentito solo sotto vigilanza oppure a condizione che tali persone siano state istruite in merito a un uso sicuro dell'apparecchio e siano in grado di comprenderne i pericoli. Non consentire ai bambini di giocare con l'apparecchio. La pulizia e la manutenzione a carico dell'utilizzatore non devono essere effettuate da bambini non sorvegliati.

⚠ AVVERTIMENTO! L'uso inadeguato della batteria può causare danni a persone e cose. Rispettare le avvertenze di sicurezza e le indicazioni

ni per la ricarica e l'uso corretto riportate nel manuale d'uso della batteria e del caricabatterie della serie **X 20 V TEAM**. Una descrizione dettagliata sul processo di carica e altre informazioni sono riportate nelle istruzioni per l'uso accluse separatamente.

Significato delle avvertenze di sicurezza

▲ PERICOLO! Se non si seguono queste avvertenze di sicurezza, si verifica un incidente. La conseguenza è una grave lesione o la morte.

▲ AVVERTIMENTO! Se non si seguono queste avvertenze di sicurezza, si può verificare un incidente. La conseguenza può essere una grave lesione o la morte.

▲ ATTENZIONE! Se non si seguono queste avvertenze di sicurezza, si verifica un incidente. La conseguenza può essere una lieve o media lesione.

NOTA! Se non si seguono queste avvertenze di sicurezza, si verifica un incidente. La conseguenza può essere un danno materiale.

Pittogrammi e simboli

Simboli sul caricabatterie



L'apparecchio è parte della serie **X 20 V TEAM** e può essere utilizzato con le batterie della serie **X 20 V TEAM**. Le batterie della serie **X 20 V TEAM** possono essere caricate solo con i caricabatterie della serie **X 20 V TEAM**.



Attenzione!



Leggere le istruzioni per l'uso prima di caricare. Acquisire familiarità con i comandi e con l'uso corretto dell'apparecchio.



Gli apparecchi elettrici non devono essere smaltiti con i rifiuti domestici.



Il caricabatterie è idoneo solo per l'uso in luoghi chiusi.

T6.3A/250V



Sicura per apparecchio



Ricaricare la batteria



Premere



Prima di ricaricare una batteria surriscaldata farla raffreddare



Tempo di carica (min.)



Tempo di carica ECO



Tempo di carica rapida



Spia di controllo lampeggia



Sovratemperatura



Batteria difettosa



Attivare il Bluetooth®



Attivare WiFi



Premere contemporaneamente i tasti



Durata gestione



Non utilizzare detersivi o solventi



Non spruzzare mai acqua sull'apparecchio



Pulire l'apparecchio con un panno asciutto



Conservare in stato pulito, protetto dalla polvere e dal gelo



Conservare in un luogo asciutto



Conservare fuori dalla portata dei bambini



Rimuovere la batteria dall'apparecchio prima di riporlo per un periodo prolungato

Funzionamento sicuro di caricabatterie

- L'uso di questo prodotto da parte di bambini a partire dagli 8 anni e di persone con capacità fisiche,

sensoriali o mentali ridotte o prive di esperienza e conoscenza è consentito solo sotto vigilanza oppure a condizione che tali persone siano state istruite in merito a un uso sicuro dell'apparecchio e siano in grado di comprenderne i pericoli. Non consentire ai bambini di giocare con l'apparecchio.

La pulizia e la manutenzione a carico dell'utilizzatore non devono essere effettuate da bambini non sorvegliati.

- **Utilizzare il presente caricabatterie solo per ricaricare le batterie della serie X 20 V TEAM.** La ricarica di batterie diverse provoca il rischio di lesioni e il pericolo di incendio ed esplosione.
- **Prima di ogni utilizzo controllare il caricabatterie, il cavo e il connettore e affidarne la riparazione a personale qualificato che utilizzi solo pezzi di ricambio originali. Non utilizzare un caricabatterie difettoso e non aprirlo di propria iniziativa.** In tal modo si garanti-

sce il mantenimento della sicurezza dell'apparecchio.

- Assicurarsi che la tensione e la frequenza di rete coincidano con i dati riportati sulla targhetta. L'adattamento alle varie frequenze di rete è automatico.
- **Tenere pulito il caricabatterie e non esporlo a umidità e pioggia. Non utilizzare mai il caricabatterie all'aperto.** Sporco e infiltrazioni d'acqua aumentano il rischio di scossa elettrica.
- **Evitare danni meccanici al caricabatterie.** Possono causare cortocircuiti interni.
- **Il caricabatterie non può essere utilizzato su una base infiammabile (ad es. carta, tessuti) o vicino a materiali infiammabili.** Pericolo d'incendio a causa del surriscaldamento generato durante la carica.
- Se il cavo di alimentazione di questo apparecchio è danneggiato, deve essere sostituito con uno specifico dal produttore o dal suo rappresentante per evitare situazioni di

- pericolo. rivolgersi al centro di assistenza.
- Staccare la spina quando la batteria è completamente carica e scollegare la batteria dal caricabatterie.
 - Non usare il caricabatterie per ricaricare batterie non ricaricabili.
 - **Caricare le batterie solo in luoghi chiusi in quanto il caricabatterie è destinato solo a tale uso. Pericolo di scossa elettrica.**
 - **Per ridurre il rischio di scossa elettrica, estrarre la spina del caricabatterie dalla presa prima di pulirlo.**
 - **Prima di ricaricare una batteria surriscaldata aspettare che si raffreddi.**
 - **Utilizzare solo accessori consigliati da PARKSIDE.** Accessori non idonei possono causare incendi o scariche elettriche.

- La batteria raggiunge la sua piena capacità solo dopo ripetute ricariche.
- Caricare la batteria prima del primo utilizzo.

Verifica dello stato di carica della batteria

→ vedere Fig. A

| colore | Significato |
|-----------|----------------------------------|
| verde | Batteria caricata |
| arancione | Batteria parzialmente caricata |
| rosso | La batteria deve essere caricata |

Funzionamento

Spia di controllo

→ vedere Fig. B

Modalità di ricarica

-  Ricarica in **Modalità ricarica rapida** (preimpostata).
-  Ricarica in **Modalità ECO**:
Premere il tasto ECO (5). Ricaricare con corrente di ricarica bassa per allungare il ciclo di vita della batteria.
- **Stoccaggio/conservazione invernale**:
Premere il tasto 60% (4) (carica di mantenimento).

Ricaricare la batteria

NOTA! Pericolo di lesioni da scossa elettrica. Ricaricare la batteria solo in luoghi asciutti. La superficie esterna della batteria deve essere pulita e asciutta prima di collegare il caricabatterie.

Non esporre la batteria alla luce solare diretta o a temperature elevate per un tempo prolungato > 50 °C. Evitare in particolare di appoggiare la batteria su radiatori o di lasciarla in veicoli parcheggiati al sole.

→ vedere Fig. A

Preparazione

Avvertenze relative alle batterie

- Spegnerne l'apparecchio e rimuovere la batteria prima di effettuare qualsiasi operazione sull'apparecchio.



Scansionando il QR-Code, è possibile accedere all'App Store o a Google Play. Nella descrizione dell'app PARKSIDE sono disponibili informazioni sulle sue funzioni e sarà possibile scaricarla.

Condizioni per l'utilizzo dell'app PARKSIDE

Con l'app PARKSIDE è possibile monitorare l'apparecchio e gestire determinate funzioni.

Le diverse funzioni possono variare con gli aggiornamenti di app e firmware.

Requisiti

→ vedere Fig. C

Attivare/disattivare il BLUETOOTH® sull'apparecchio

→ vedere Fig. C

Collegare la batteria all'app PARKSIDE

1. Aprire l'app PARKSIDE.
2. **I tuoi attrezzi**.
3. Selezionare **+** in alto a destra.
4. Seguire le istruzioni dell'app. L'app ricerca i dispositivi disponibili nelle vicinanze.
5. Selezionare l'apparecchio.
6. Quando l'apparecchio è connesso, l'indicatore "Connesso" (6) rimane acceso fisso.
7. L'apparecchio viene ora visualizzato alla voce **I tuoi attrezzi** e può essere selezionato.

Ai collegamenti successivi l'apparecchio sarà riconosciuto automaticamente nell'app PARKSIDE.

Avvertenze

- Una volta accoppiato l'apparecchio con la app PARKSIDE e aver nuovamente premuto contemporaneamente il tasto ECO (5) e il tasto 60% (4) per 5 secondi, l'apparecchio passa in modalità accoppiamento e deve essere ricollegato. Ora l'apparecchio viene visualizzato alla voce fra gli apparecchi collegati e può essere selezionato.

In caso di problemi o domande selezionare

Monitoraggio e controllo dell'apparecchio

1. **I tuoi attrezzi**.
2. Scegliere l'apparecchio dall'elenco. Viene visualizzata la pagina riepilogativa dell'apparecchio.
3. Scegliere l'impostazione desiderata sulla pagina riepilogativa.

Informativa sulla protezione dei dati

Ricordiamo che l'utente finale è il solo responsabile della cancellazione dei dati dagli apparecchi vecchi smaltiti.

Rimuovere il dispositivo dall'app

Se si rimuove un dispositivo dall'app, verranno rimossi anche i relativi dati.

1. **I tuoi attrezzi**.
2. Rimuovere la scheda del dispositivo da destra verso sinistra.
3. Confermare la finestra di dialogo.

Informativa sulla privacy

vedere Pagina Ulteriori informazioni; sezione Questioni legali; Informativa sulla privacy

Pulizia

→ vedere Fig. D

Conservazione

→ vedere Fig. E

Fissaggio a parete caricabatterie (opzionale)

⚠ AVVERTIMENTO! Danni a cose o persone durante la foratura. **Utilizzare rilevatori idonei per determinare se vi sono cavi di alimentazione nascosti o contattare la società elettrica locale per assistenza.** Il contatto con cavi elettrici può causare incendi o scariche elettriche. Il danneggiamento dei tubi del gas può portare a esplosioni. La rottura delle condutture dell'acqua causa danni materiali.
→ vedere Fig. F

Smaltimento/rispetto dell'ambiente

Rimuovere la batteria dall'apparecchio e smaltire l'apparecchio, la batteria, gli accessori e l'imballaggio in modo da garantirne il corretto riciclaggio nel rispetto dell'ambiente.
Smaltire l'apparecchio, gli accessori e l'imballaggio in modo da garantirne il corretto riciclaggio nel rispetto dell'ambiente.



Gli apparecchi elettrici non devono essere smaltiti con i rifiuti domestici.

Il simbolo del contenitore di spazzatura mobile barrato indica che questo prodotto non deve essere smaltito come rifiuto urbano non differenziato al termine della sua vita utile.

Direttiva 2012/19/UE sui rifiuti di apparecchiature elettriche ed elettroniche:

Il consumatore è tenuto per legge al corretto riciclaggio nel rispetto dell'ambiente degli apparecchi elettrici ed elettronici al termine della loro vita utile. In questo modo si garantisce che vengano riciclati nel rispetto dell'ambiente e delle risorse. A seconda del recepimento nel diritto nazionale, le possibilità sono le seguenti:

- restituzione a un punto vendita
- conferimento a un centro di raccolta ufficiale,
- restituzione al produttore/commerciante.

Tali disposizioni non contemplano gli accessori e i dispositivi ausiliari privi di componenti elettrici a corredo dell'apparecchio da smaltire.

Smaltire le batterie secondo le norme per la tutela ambientale



Non smaltire la batteria con i rifiuti domestici, nel fuoco (pericolo di esplosione) o in acqua. In caso di fuoriuscita di fumi o liquidi tossici, le batterie danneggiate possono essere nocive per l'ambiente e per la salute delle persone.

Vige l'obbligo di smaltire batterie guaste oppure esauste nel rispetto dell'ambiente.

- Non aprire le batterie ed evitare danni meccanici. Sussiste pericolo di cortocircuito e di fuoriuscita di vapori che irritano le vie respiratorie.
- Per motivi di sicurezza, scaricare le batterie prima di gettarle.
- Coprire i poli per evitare cortocircuiti.
- Smaltire le batterie negli esercizi commerciali o in un centro di raccolta.

Batterie danneggiate

Maneggiare le batterie danneggiate all'esterno prestando molta cautela!

- Non toccare mai le batterie danneggiate con le mani nude.
- Qualora non sia possibile coprire i poli, inserire le batterie singolarmente in un sacchetto di plastica.
- Inserire le batterie danneggiate in un contenitore ignifugo e richiudibile, che possa essere successivamente riempito di sabbia.
- Conferire le batterie danneggiate in un luogo di raccolta con personale specializzato.

Assistenza

Garanzia

Gentile cliente,
Il prodotto gode di una garanzia di 5 anni dalla data di acquisto. In caso di difetti del prodotto, al cliente spettano diritti legali verso il venditore del prodotto. Questi diritti legali non sono limitati dalla garanzia descritta di seguito.

Condizioni di garanzia

Il termine di garanzia decorre dalla data di acquisto. Conservare lo scontrino originale in buono stato. Tale documento è necessario come prova d'acquisto. Se entro cinque anni dalla data di acquisto di questo prodotto dovessero emergere

difetti di fabbricazione o del materiale, il prodotto viene a nostra discrezione riparato o sostituito a titolo gratuito. Questa garanzia presuppone che il prodotto difettoso venga presentato entro il termine di cinque anni unitamente allo scontrino d'acquisto (scontrino) con una breve descrizione del difetto e di quando si è riscontrato.

Se il difetto è coperto dalla nostra garanzia, si riceverà l'apparecchio riparato o un prodotto nuovo. Il periodo di garanzia non si rinnova con la riparazione o la sostituzione del prodotto.

Periodo di garanzia e diritti legali di reclamo per vizi

Il periodo di garanzia non viene prolungato dalla prestazione della garanzia. Ciò si applica anche ai pezzi sostituiti e riparati. Danni e difetti eventualmente presenti già al momento dell'acquisto devono essere segnalati subito dopo il disimballaggio. Le riparazioni effettuate dopo la scadenza del periodo di garanzia sono a pagamento.

Copertura della garanzia

Il prodotto è stato prodotto con cura sulla base di rigorose direttive di qualità ed è stato controllato scrupolosamente prima della consegna.

La garanzia viene prestata esclusivamente per difetti del materiale o di fabbricazione. La presente garanzia non si estende a parti del prodotto esposte a normale usura e che pertanto vengono considerate pezzi soggetti a usura oppure a danni a parti fragili.

La garanzia decade se il prodotto è stato danneggiato, non è stato utilizzato adeguatamente o non è stato sottoposto a manutenzione. Lo stesso vale in caso di danni dovuti ad acqua, gelo, fulmini e incendi o trasporto errato. Per un impiego adeguato del prodotto occorre attenersi strettamente a tutte le istruzioni riportate nel manuale di istruzioni. Evitare assolutamente impieghi e azioni che nelle istruzioni per l'uso vengono espressamente sconsigliati o dai quali viene messo in guardia.

Il prodotto è concepito esclusivamente per l'uso privato e non è destinato a quello commerciale. La garanzia in caso di trattamento scorretto, uso di violenza e interventi non eseguiti dalla nostra filiale di assistenza autorizzata.

Procedimento in caso di intervento in garanzia

Per assicurare un rapido disbrigo del caso, si prega di attenersi alle seguenti indicazioni:

- Per tutte le richieste tenere pronti lo scontrino e il codice articolo (ad es. IAN 540712_2510) come prova d'acquisto.
- Il codice articolo è riportato sulla targhetta applicata sul prodotto, inciso sul prodotto, riportato sulla pagina iniziale delle Istruzioni per l'uso (in basso a sinistra) o sull'adesivo sul retro o il fondo del prodotto.
- Se dovessero presentarsi errori di funzionamento o altri difetti, per prima cosa mettersi in contatto **telefonicamente** oppure utilizzare il **modulo di contatto** disponibile su parksides-diy.com alla voce **Assistenza** con il Centro di assistenza indicato di seguito.
- D'intesa con il nostro Centro di assistenza, allegando la prova d'acquisto (scontrino) e indicando in cosa consiste il difetto e quando si è presentato, si potrà spedire franco di porto il prodotto registrato come difettoso all'indirizzo del servizio di assistenza che verrà comunicato. Per evitare problemi di accettazione e spese aggiuntive, utilizzare esclusivamente l'indirizzo comunicato. Assicurarsi che la spedizione non avvenga non affrancata, come merce ingombrante, per espresso o come altra spedizione speciale. Si prega di inviare il prodotto insieme a tutti gli accessori consegnati all'acquisto e di assicurarsi che l'imballaggio per il trasporto sia sufficientemente sicuro.

Servizio di riparazione

Per le riparazioni **non coperte dalla garanzia** rivolgersi al centro di assistenza, dove potrete ottenere un preventivo.

- Accettiamo solo apparecchi imballati sufficientemente e inviati a spese del cliente.
Nota: inviare l'apparecchio pulito e indicando il difetto all'indirizzo del centro di assistenza indicato.
- Non si accettano apparecchi inviati a carico del destinatario, tramite contrassegno, corriere espresso o altri invii speciali.
- Ci occuperemo di smaltire gratuitamente gli apparecchi difettosi che ci vengono spediti.

Service-Center

IT

Assistenza Italia

Tel.: 800 172663

Modulo di contatto su
parkside-diy.com

IAN 540712_2510

MT

Assistenza Malta

Tel.: 800 65168

Modulo di contatto su
parkside-diy.com

IAN 540712_2510

CH

Assistenza Svizzera

Tel.: 0800 56 36 01

Modulo di contatto su
parkside-diy.com

IAN 540712_2510

Importatore

Si tenga presente che l'indirizzo indicato di seguito non è l'indirizzo del centro di assistenza. Per prima cosa contattare il centro di assistenza summenzionato.

Grizzly Tools GmbH & Co. KG

Stockstädter Str. 20

63762 Großostheim

GERMANIA

www.grizzlytools.de

Ricambi e accessori

Pezzi di ricambio e accessori sono reperibili qui www.grizzlytools.shop. Qualora sorgessero problemi durante l'ordinazione, si prega di contattarci tramite il nostro negozio online. Per ulteriori domande, rivolgersi al: *Service-Center*, p. 62

Traduzione delle dichiarazioni UE di conformità originale

Prodotto: **Caricabatterie smart**

Modello: **Smart PLGS 2012 A1**

Numero di serie: 000001 - 059600

L'oggetto della dichiarazione di cui sopra è conforme alla pertinente normativa di armonizzazione dell'Unione:

2014/35/EU • 2011/65/EU & (EU) 2015/863 • 2014/53/EU

L'oggetto della dichiarazione di cui sopra è conforme alla direttiva 2011/65/EU del Parlamento europeo e del Consiglio dell'8 giugno 2011, sulla restrizione dell'uso di determinate sostanze pericolose nelle apparecchiature elettriche ed elettroniche.

Per garantire la conformità, sono state applicate le seguenti norme armonizzate e le norme e i regolamenti nazionali:

EN 60335-1:2012/A16:2023 • EN 60335-2-29:2021/A11:2024
EN IEC 63000:2018 • EN 62233:2008 •
EN IEC 55014-1:2021 • EN IEC 55014-2:2021
EN IEC 61000-3-2:2019/A2:2024 • EN 61000-3-3:2013/A2:2021 •
EN 50665:2017 • EN 62311:2008 • EN 301 489-1 V2.2.3:2019 •
EN 301 489-17 V3.3.1:2024 •
EN 300 328 V2.2.2:2019 • EN 50663:2017

La presente dichiarazione di conformità è rilasciata sotto la responsabilità esclusiva del fabbricante:



Grizzly Tools GmbH & Co. KG
Stockstädter Str. 20
63762 Großostheim
GERMANIA
06.03.2026

Christian Frank
Mandatario della documentazione

Índice de contenido

| | |
|--|-----------|
| Introducción..... | 64 |
| Uso previsto..... | 64 |
| Volumen de suministro/Accesorios..... | 64 |
| Vista general..... | 64 |
| Datos técnicos..... | 65 |
| Indicaciones de seguridad..... | 65 |
| Significado de las indicaciones de seguridad..... | 66 |
| Gráficos y símbolos..... | 66 |
| Gráficos en el manual de instrucciones..... | 67 |
| Uso seguro de los cargadores de baterías..... | 68 |
| Preparación..... | 70 |
| Indicaciones sobre las baterías..... | 70 |
| Revisar el nivel de carga de la batería..... | 70 |
| Funcionamiento..... | 70 |
| Indicador de control..... | 70 |
| Modos de carga..... | 70 |
| Cargar la batería..... | 70 |
| Aplicación Parkside..... | 71 |
| Condiciones de uso de la aplicación PARKSIDE..... | 71 |
| Activar/ desactivar el Bluetooth® del aparato..... | 71 |
| Conectar el aparato con la aplicación Parkside..... | 71 |
| Supervisar y controlar el aparato..... | 71 |
| Aviso de protección de datos..... | 71 |
| Limpieza..... | 71 |
| Almacenamiento..... | 71 |
| Fijación a la pared del cargador (opcional)..... | 72 |
| Eliminación/protección del medio ambiente..... | 72 |
| Eliminar las baterías de forma respetuosa con el medio ambiente..... | 72 |
| Servicio..... | 72 |
| Garantía..... | 72 |
| Servicio de reparación..... | 73 |
| Service-Center..... | 74 |
| Importador..... | 74 |
| Piezas de repuesto y accesorios..... | 74 |
| Traducción de la declaración UE de conformidad..... | 74 |

Introducción



Este manual de instrucciones forma parte de este producto. Antes de utilizar el producto, familiarícese con todas las indicaciones de uso y seguridad. Conserve las instrucciones y entregue toda la documentación si traspasa este producto a un tercero.

Uso previsto

El aparato está previsto exclusivamente para el uso siguiente:

- Cargar las baterías de la serie **X 20 V TEAM**

Funcionamiento exclusivamente en espacios secos. Cualquier otro uso que no esté expresamente permitido en este manual de instrucciones puede suponer un serio peligro para el usuario y provocar daños en el aparato. El operador o usuario del aparato será responsable de los accidentes o daños causados a otras personas o sus propiedades. El aparato está destinado al uso doméstico. No se ha concebido para uso industrial prolongado. Si se le da un uso profesional, se anulará la garantía. El fabricante no se responsabiliza de los daños derivados de un uso erróneo o distinto del previsto.

Volumen de suministro/Accesorios

Desembale el aparato y compruebe el volumen de suministro.



incluido en el volumen de suministro



No se incluye en el volumen de suministro

Deseche el material de embalaje según corresponda.

- Cargador
- Traducción del manual original

La batería no está incluida.

Vista general

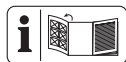

En las páginas desplegables delantera y trasera encontrará ilustraciones del aparato.

- 1 Cargador
- 2 Receptáculo de carga
- 3 Indicador de control

- 4 60%-Botón
- 5 ECO-Botón
- 6 Indicación "Conectada"
- 7 Batería
- 8 Desbloqueo de la batería
- 9 Botón (Indicador de nivel de carga)
- 10 Indicador de nivel de carga

Datos técnicos

Cargador de batería inteligente

| | |
|---------------------------------------|---------------------------|
| | Smart PLGS 2012 A1 |
| Tensión nominal U | 220-240 V~, 50-60 Hz |
| Potencia nominal de entrada P | 300 W |
| Clase de protección | II (doble aislamiento) |
| Fusible del aparato | T6.3A |
| Tensión de salida | 20 V --- |
| Corriente de salida | 12,0 A |
| Potencia de salida | 240 W |
| Frecuencia f | 2400-2483,5 MHz |
| potencia transmitida | ≤ 20 dBm |

Tiempos de carga

Le recomendamos que utilice este cargador únicamente para cargar las siguientes baterías: *PAP 20 B1*, *PAP 20 B3*, *PAP 202 A1*, *PAP 204 A1*, *Smart PAPS 204 A1*, *Smart PAPS 208 A1*, *Smart PAPS 2012 A1*, *PAPP 204 A1*, *PAPP 208 A1*

En el tiempo de carga influyen factores como la temperatura del entorno y de la batería, así como la tensión de red aplicada, por lo que puede desviarse de los valores especificados.

→ véase Fig. A

Indicaciones de seguridad



¡ATENCIÓN! Cuando se utilizan aparatos eléctricos, deben tenerse en cuenta las siguientes medidas de seguridad fundamentales de protección contra descargas eléctricas, peligro de lesiones o de incendio.

Este aparato puede ser utilizado por menores a partir de 8 años, además de por personas con sus capacidades físicas, sensoriales o mentales reducidas o que carezcan de experiencia y conocimientos, siempre que sean supervisadas o instruidas sobre el uso seguro del aparato y sean capaces de entender los peligros que puede ocasionar. Los niños no deben jugar con el aparato. La limpieza y el mantenimiento del usuario no pueden ser realizados por menores sin estar supervisados.

⚠ ¡ADVERTENCIA! Una manipulación inadecuada de la batería puede producir daños personales y ma-

teriales. Observe las indicaciones de seguridad y las indicaciones de carga y de uso correcto que aparecen en las instrucciones de funcionamiento de su batería y cargador de la serie **X 20 V TEAM**. Para una descripción más detallada sobre el proceso de carga y para más información, consulte este manual de instrucciones separado.

Significado de las indicaciones de seguridad

⚠ ¡PELIGRO! Si no sigue esta indicación de seguridad, se producirá accidentes. El resultado es una lesión grave o la muerte.

⚠ ¡ADVERTENCIA! Si no sigue esta indicación de seguridad, es posible que se produzca un accidente. El resultado es posiblemente una lesión grave o la muerte.

⚠ ¡PRECAUCIÓN! Si no sigue esta indicación de seguridad, se producirá accidentes. El resultado es posiblemente una lesión de gravedad leve o media.

¡NOTA IMPORTANTE! Si no sigue esta indicación de seguridad, se produci-

rán accidentes. El resultado es posiblemente un daño material.

Gráficos y símbolos

Símbolos gráficos en la cargador



Este aparato forma parte de la Serie **X 20 V TEAM** y puede utilizarse con baterías de la serie **X 20 V TEAM**. Las baterías de la serie **X 20 V TEAM** solo pueden cargarse con cargadores de la serie **X 20 V TEAM**.



¡Atención!



Lea el manual de usuario antes de realizar la carga. Familiarícese con los controles y el uso correcto del aparato.



Los aparatos eléctricos no deben tirarse a la basura doméstica.



El cargador solo está pensado para ser utilizado en espacios cerrados.

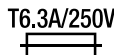

Fusible del aparato



Clase de protección II
(doble aislamiento)



Tiempo de carga (min)



Tiempo de carga ECO



Tiempo de carga Rápida



La marca y logotipos de Bluetooth® son marcas registradas de Bluetooth SIG, Inc. Todo uso de dichas marcas por parte de Grizzly Tools GmbH & Co. KG está sujeto a licencia. El resto de marcas comerciales y nombres de marcas son propiedad de sus respectivos dueños.



LEDs de control en el cargador

| BATTERY(Ah) | 2.0 | 4.0 | 8.0 | 12.0 |
|-------------|----------|----------|----------|----------|
| TIME(Min) | 120 ⚡ 35 | 240 ⚡ 42 | 480 ⚡ 48 | 720 ⚡ 90 |

Tiempos de carga

Gráficos en el manual de instrucciones

1

Instrucciones paso a paso

2



Comprobar el nivel de carga de la batería



Cargar la batería



Presionar



Si la batería está caliente, deje que se enfríe antes de cargarla



Tiempo de carga (min)



Tiempo de carga ECO



Tiempo de carga Rápida



Indicador de control parpadea



Sobret temperatura



Batería defectuosa



Activar Bluetooth®



Activar WiFi



Pulse los botones simultáneamente



Duración de la acción



No utilice detergentes ni disolventes



Nunca rocíe el aparato con agua



Limpie el aparato con un trapo seco



Guárdelo en un lugar limpio y protegido contra el polvo y las heladas



Almacenar en seco



Almacenar fuera del alcance de los niños



Retire la batería del aparato si va a guardar el aparato durante mucho tiempo

Uso seguro de los cargadores de baterías

- Este producto puede ser utilizado por menores a partir de 8 años, además de por personas con sus capacidades físicas, sensoriales o

mentales reducidas o que carezcan de experiencia y conocimientos, siempre que sean supervisadas o instruidas sobre el uso seguro del aparato y sean capaces de entender los peligros que puede ocasionar.

Los menores no pueden jugar con el aparato.

La limpieza y el mantenimiento del usuario no pueden ser realizados por menores sin estar supervisados.

- **Utilice este cargador únicamente para cargar baterías de la serie X 20 V TEAM.** Cargar otras baterías puede provocar lesiones y peligro de incendio y explosión.
- **Antes de utilizar el aparato, revise el cargador, cable y enchufe y encargue su reparación a personal experto cualificado y únicamente con piezas de repuesto originales. No utilice un cargador defectuoso y no intente abrirlo por su cuenta.** Así se garantiza que

la seguridad del aparato sigue intacta.

- Asegúrese de que la tensión y frecuencia de la red se correspondan con las indicaciones de la placa de características. La adaptación a las distintas frecuencias de red es automática.
- **Mantenga el cargador limpio y alejado de la humedad y la lluvia. Nunca utilice el cargador al aire libre.** La suciedad y la entrada de agua aumentan el riesgo de sufrir una descarga eléctrica.
- **Evite que se produzcan daños mecánicos en el cargador.** Pueden provocar cortocircuitos internos.
- **El cargador no debe ponerse en funcionamiento sobre o cerca de bases inflamables (p. ej., papel, tejidos).** Existe peligro de incendio por el calor que se genera al cargar.
- Si el cable de alimentación de red de este aparato está dañado, debe ser sustituido por el fabricante

- o su representante para evitar riesgos de seguridad. Diríjase al centro de servicio.
- Retire la clavija de alimentación cuando la batería esté completamente cargada y retire la batería del cargador.
 - No recargue en el cargador baterías no recargables.
 - **Las baterías solo deben cargarse en espacios interiores porque es para lo que está previsto el cargador. Peligro de descarga eléctrica.**
 - **Para reducir el riesgo de descarga eléctrica, retire el enchufe del cargador de la toma de corriente antes de limpiarlo.**
 - **Si la batería está caliente, deje que se enfríe antes de cargarla.**
 - **Utilice sólo accesorios recomendados por PARKSIDE.** Los accesorios inadecuados pueden causar una descarga eléctrica o un incendio.

Preparación

Indicaciones sobre las baterías

- Apague el aparato y extraiga la batería del aparato antes de realizar cualquier trabajo.
- La batería alcanza su máxima capacidad después de varias cargas.
- Cargue la batería antes del primer uso.

Revisar el nivel de carga de la batería

→ véase Fig. A



| color | Significado |
|---------|------------------------------|
| verde | Batería cargada |
| naranja | Batería parcialmente cargada |
| rojo | Se debe cargar la batería |

Funcionamiento

Indicador de control

→ véase Fig. B

Modos de carga

-  Carga en **modo de carga rápida** (preajustado).
-  Carga en **modo ECO**: Pulse el botón Eco (5). Carga con poca intensidad de carga para una duración mayor de la batería.
- **Almacenamiento/ Hibernación**: Presionar el botón 60% (4) (carga de mantenimiento).

Cargar la batería

¡NOTA IMPORTANTE! Peligro de sufrir lesiones por descarga eléctrica. Cargue la batería únicamente en espacios secos. La superficie exterior de la batería ha de estar limpia y seca antes de conectar el cargador.

No exponga la batería durante mucho tiempo la radiación solar directa ni a temperaturas > 50 °C. En particular, evite colocarla sobre radiadores o guardarla en vehículos aparcados al sol.

→ véase Fig. A

Aplicación PARKSIDE



A través del QR-Code mostrado, acceda a App Store o a Google Play. En la descripción de la aplicación encontrará información detallada sobre las funciones de la aplicación PARKSIDE y podrá descargarla.

Condiciones de uso de la aplicación PARKSIDE

Con la aplicación PARKSIDE puede supervisar el aparato y controlar determinadas funciones.

Las diversas funciones pueden variar al actualizar la aplicación y el firmware.



Requisitos

→ véase Fig. C

Activar/ desactivar el BLUETOOTH® del aparato

→ véase Fig. C

Conectar el aparato con la aplicación PARKSIDE

1. Abra la aplicación PARKSIDE.
2.  **Tus herramientas.**
3. Seleccione **+** arriba a la derecha.
4. Siga las instrucciones de la aplicación. La aplicación escanea el entorno en busca de dispositivos disponibles.
5.  Seleccione el aparato.
6. Cuando el aparato está conectado, la indicación «Conectado» (6) se ilumina de manera permanente.
7. El aparato aparece ahora en  **Tus herramientas** y puede ser seleccionado.



En las siguientes conexiones, la aplicación PARKSIDE reconocerá automáticamente el aparato.

Indicaciones

- Si ya ha emparejado el aparato con la aplicación PARKSIDE y vuelve a pulsar el botón ECO (5) a la vez que el botón 60% (4) durante 5 segundos, el aparato pasa al modo de emparejamiento y debe emparejarse de nuevo. El dispositivo aparecerá entonces de nuevo en  con sus dispositivos conectados y podrá seleccionarse.

En caso de problemas o dudas, llame al .

Supervisar y controlar el aparato



1.  **Tus herramientas.**
2.  Seleccione el aparato en la lista. Se muestra la página de vista general del aparato.
3.  Seleccione el ajuste deseado en la página de vista general.

Aviso de protección de datos

Tenga en cuenta que cada usuario final es responsable de borrar los datos de los dispositivos antiguos que vaya a eliminar.

Eliminar el aparato de la aplicación

Si se elimina un aparato de la aplicación, también se eliminan los datos asociados.

1.  **Tus herramientas.**
2.  Deslice la tarjeta del dispositivo de derecha a izquierda.
3.  Confirme su el cuadro de diálogo.

Política de privacidad

véase Página  Más; Apartado Cuestiones legales,  Política de privacidad

Limpieza

→ véase Fig. D

Almacenamiento

→ véase Fig. E

Fijación a la pared del cargador (opcional)

⚠ ¡ADVERTENCIA! Daños personales o materiales al taladrar. **Utilice detectores adecuados para determinar si hay líneas de suministro ocultas o póngase en contacto con la compañía local de suministro local para obtener ayuda.** El contacto con los cables eléctricos puede provocar incendios y descargas eléctricas. Dañar los conductos de gas puede provocar una explosión. La rotura de las tuberías de agua provoca daños materiales.

→ véase Fig. F

Eliminación/protección del medio ambiente

Retire la batería del aparato y lleve el aparato, la batería, los accesorios y el embalaje a un punto verde para su reciclaje. Lleve el aparato, los accesorios y el embalaje a un lugar para que procedan a reciclarlo respetando el medio ambiente.



Los aparatos eléctricos no deben tirarse a la basura doméstica.

El símbolo del contenedor de basura tachado significa que este producto no debe eliminarse como residuo municipal sin clasificar al final de su vida útil.

Directiva 2012/19/UE sobre residuos de aparatos eléctricos y electrónicos:

Los consumidores tienen la obligación legal de reciclar los aparatos eléctricos y electrónicos de forma ecológica al final de su vida útil. De este modo, se garantiza un reciclaje respetuoso con el medio ambiente y con los recursos. Dependiendo de las normas estatales, puede tener las siguientes opciones:

- devolverlo a un punto de venta,
- entregarlo a un punto de recogida oficial,
- devolver al fabricante/distribuidor.

Esto no afecta a los accesorios y a otros medios sin componentes electrónicos.

Eliminar las baterías de forma respetuosa con el medio ambiente



No tire la batería a la basura doméstica, tampoco al fuego (peligro de explosión) o al agua. Las baterías deterioradas pueden provocar daños en el medio ambiente y en su salud cuando desprenden vapores o líquidos venenosos.

Está obligado a desechar las baterías defectuosas o gastadas de forma respetuosa con el medio ambiente.

- No abra las baterías y evite que sufran daños mecánicos. Existe peligro de cortocircuito y podrían desprenderse vapores que irritan las vías respiratorias.
- Por razones de seguridad, descargue las baterías antes de desecharlas.
- Cubra los polos con cinta adhesiva para evitar cortocircuitos.
- Deseche las baterías en un punto de venta o en un punto de recogida.
- **Baterías dañadas**

¡Manipule con especial cuidado las baterías dañadas externamente!

- No toque las baterías dañadas con las manos desnudas.
- Si no puede cubrir los polos con cinta adhesiva, introduzca las baterías individualmente en una bolsa de plástico.
- Introduzca las baterías dañadas una a una en un recipiente no inflamable y con cierre que se pueda llenar de arena.
- Entregue las baterías dañadas a un punto de recogida con personal especializado.

Servicio

Garantía

Estimada/o cliente:

Este producto tiene una garantía de 5 años a partir de la fecha de compra. En caso de defectos en este producto, tiene derechos legales contra el vendedor del producto. Estos derechos legales no están limitados por nuestra garantía que se detalla a continuación.

Condiciones de la garantía

El plazo de la garantía empieza a partir de la fecha de compra. Guarde el recibo de caja original, ya que se necesita como comprobante de compra. Si se produce un defecto de material o de fabricación en el plazo de cinco años a partir de la fecha de compra de este producto, procederemos a la reparación o sustitución del producto, según consideremos oportuno, sin cargo alguno para usted. Para poder hacer uso de la garantía, es necesario presentar el aparato defectuoso y el comprobante de compra (recibo de caja) en el plazo de cinco años y entregar una breve descripción por escrito de la naturaleza del defecto y de cuándo se produjo.

Si nuestra garantía cubre el defecto, recibirá el producto reparado o uno nuevo. La reparación o sustitución del producto no supone un nuevo inicio del periodo de garantía.

Periodo de garantía y reclamaciones por defectos legales

La garantía no prolonga el periodo de garantía. Esto también se aplica a piezas repuestas o reparadas. Cualquier daño o defecto ya presente en el momento de la compra debe ser comunicado inmediatamente después de desembalar el producto. Transcurrido el periodo de garantía, cualquier reparación está sujeta a costes.

Alcance de la garantía

El producto ha sido fabricado cuidadosamente según las más estrictas normas de calidad y ha sido sometido a pruebas exhaustivas antes de su entrega.

La garantía cubre los fallos de material o de fabricación. Esta garantía no cubre las piezas del producto sujetas al desgaste normal y que, por lo tanto, pueden considerarse piezas de desgaste o los daños en las piezas frágiles.

Esta garantía queda anulada si el producto ha sido dañado, utilizado indebidamente o no se ha mantenido correctamente. Tampoco cubre los daños provocados por el agua, heladas, rayos y fuego o por un transporte erróneo. Para garantizar el uso adecuado del producto, es imprescindible respetar estrictamente todas las instrucciones que figuran en el manual de instrucciones. Se debe evitar a toda costa cualquier uso o acción desaconsejada o advertida en el manual de instrucciones.

El producto está previsto exclusivamente para su uso particular y no para un uso profesional. La garantía desaparece en caso de manipulación inadecuada, uso de la fuerza e inter-

venciones no realizadas por nuestro centro de servicio autorizado.

Tramitación en caso de reclamación de garantía

Con el fin de garantizar una rápida tramitación de su solicitud, le rogamos que siga las siguientes instrucciones:

- Para cualquier consulta, conserve el recibo de caja y el número de artículo (IAN 540712_2510) como comprobante de su compra.
- El número del artículo figura en la placa de características del producto, en un grabado en el producto, en la portada de su manual de instrucciones (parte inferior a la izquierda) o en la pegatina situada en la parte posterior o inferior del producto.
- Si se producen errores de funcionamiento u otros defectos, póngase en contacto con el centro de servicio que se indica a continuación **por teléfono** O utilice nuestro **formulario de contacto**, que puede encontrar en parksidediy.com en la sección **Servicio**.
- Después de consultar con nuestro centro de servicio, puede enviar un producto que haya sido identificado como defectuoso a la dirección de servicio que se le ha proporcionado, con el franqueo pagado, junto con el comprobante de compra (recibo de caja) e indicando en qué consiste el defecto y cuándo se produjo. Para evitar problemas de aceptación y costes adicionales, utilice únicamente la dirección que se le ha comunicado. Asegúrese de que el envío no se realiza a portes debidos, por mercancías voluminosas, exprés u otro tipo de carga especial. Por favor, envíe el producto con todos los accesorios suministrados con la compra y asegúrese de que el embalaje de transporte es suficientemente seguro.

Servicio de reparación

Para las reparaciones **no cubiertas por la garantía**, póngase en contacto con el centro de servicio. Estarán encantados de proporcionarle un presupuesto.

- Solo podemos procesar equipos que hayan sido suficientemente empaquetados y franqueados.

Nota: Envíe su aparato limpio y con una nota de los defectos a la dirección indicada por el centro de servicio.

- No se aceptarán los aparatos enviados a portes debidos, por mercancías voluminosas, envíos exprés o con otro tipo de carga especial.

- Nos deshacemos de forma gratuita de los aparatos defectuosos devueltos.

Service-Center



Servicio España

Tel.: 900 994 940

Formulario de contacto en
parkside-diy.com

IAN 540712_2510

Importador

Por favor, tenga en cuenta que la siguiente dirección no es una dirección de servicio técnico. Póngase en contacto con la dirección del centro de servicio mencionada arriba.

Grizzly Tools GmbH & Co. KG

Stockstädter Str. 20

63762 Großostheim

ALEMANIA

www.grizzlytools.de

Piezas de repuesto y accesorios

Encontrará piezas de repuesto y accesorios en www.grizzlytools.shop. Si surgen problemas durante el proceso de pedido, por favor, póngase en contacto con nosotros a través de nuestra tienda online. Si tiene más preguntas, póngase en contacto con: Service-Center, p. 74

Traducción de la declaración UE de conformidad

Producto: **Cargador de batería inteligente**

Modelo: **Smart PLGS 2012 A1**

Número de serie: 000001 - 059600

El objeto de la declaración descrita anteriormente es conforme con la legislación de armonización pertinente de la Unión:

2014/35/EU • 2011/65/EU & (EU) 2015/863 • 2014/53/EU

El objeto de la declaración descrito anteriormente es conforme a la Directiva 2011/65/EU del Parlamento Europeo y del Consejo, de 8 de junio de 2011, sobre restricciones a la utilización de determinadas sustancias peligrosas en aparatos eléctricos y electrónicos.

Para garantizar la conformidad, se han aplicado las siguientes normas armonizadas así como las normas y reglamentos nacionales:

EN 60335-1:2012/A16:2023 • EN 60335-2-29:2021/A11:2024

EN IEC 63000:2018 • EN 62233:2008 •

EN IEC 55014-1:2021 • EN IEC 55014-2:2021

EN IEC 61000-3-2:2019/A2:2024 • EN 61000-3-3:2013/A2:2021 •

EN 50665:2017 • EN 62311:2008 • EN 301 489-1 V2.2.3:2019 •

EN 301 489-17 V3.3.1:2024 •

EN 300 328 V2.2.2:2019 • EN 50663:2017

La presente declaración de conformidad se expide bajo la exclusiva responsabilidad del fabricante:



Grizzly Tools GmbH & Co. KG

Stockstädter Str. 20

63762 Großostheim

ALEMANIA

06.03.2026

Christian Frank

Representante autorizado para la documentación

Índice

| | |
|---|-----------|
| Introdução..... | 75 |
| Utilização correta..... | 75 |
| Material fornecido/Acessório..... | 75 |
| Vista geral..... | 75 |
| Dados técnicos..... | 76 |
| Indicações de segurança..... | 76 |
| Significado das indicações de segurança..... | 77 |
| Pictogramas e símbolos..... | 77 |
| Pictogramas no manual de instruções..... | 78 |
| Funcionamento seguro de carregadores de bateria..... | 79 |
| Preparação..... | 81 |
| Indicações relativamente a baterias..... | 81 |
| Verificar o estado de carga da bateria..... | 81 |
| Operação..... | 81 |
| Indicação de controlo..... | 81 |
| Modo de carregamento..... | 81 |
| Carregar a bateria..... | 81 |
| Aplicação Parkside..... | 82 |
| Requisitos para a utilização da aplicação PARKSIDE..... | 82 |
| Ativar/desativar o Bluetooth® no aparelho..... | 82 |
| Emparelhar o aparelho com a aplicação Parkside..... | 82 |
| Monitorizar e controlar o aparelho..... | 82 |
| Indicação de proteção dos dados..... | 82 |
| Limpeza..... | 82 |
| Armazenamento..... | 82 |
| Fixação de parede do carregador (opcional)..... | 83 |
| Eliminação/proteção do ambiente..... | 83 |
| Eliminar as baterias de forma ambientalmente correta..... | 83 |
| Assistência..... | 83 |
| Garantia..... | 83 |
| Assistência de reparação..... | 84 |
| Service-Center..... | 85 |
| Importador..... | 85 |
| Peças sobresselentes e acessórios..... | 85 |
| Tradução do original da declaração de conformidade UE..... | 85 |

Introdução



O manual de instruções é parte integrante deste produto. Antes de utilizar o produto, familiarize-se com todas as instruções de segurança e de utilização. Guarde bem o manual de instruções e entregue todos os documentos no momento da entrega do produto a terceiros.

Utilização correta

O aparelho destina-se exclusivamente à seguinte utilização:

- Carregamento de baterias da série **X 20 V TEAM**

Operar exclusivamente em espaços interiores secos. Qualquer outra utilização que não seja expressamente permitida, neste manual de instruções, pode representar um grave perigo para o utilizador e resultar em danos para o aparelho. O operador ou utilizador do aparelho é responsável pelos acidentes ou danos causados a terceiros ou aos seus bens. O aparelho destina-se para os trabalhos de bricolage. Não foi concebido para uma utilização comercial contínua. A garantia expira em caso de se tratar de uma utilização comercial. O fabricante não se responsabiliza por danos causados pela utilização não conforme com os fins previstos ou operação incorreta.

Material fornecido/Acessório

Desembale o aparelho e verifique o material fornecido.



contemplado no material fornecido



não incluído

Elimine o material de embalagem adequadamente.

- Carregador
- Tradução do manual original

A bateria não está incluída.

Vista geral

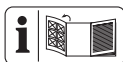

As figuras do aparelho encontram-se no desdobrável dianteiro e traseiro.

- 1 Carregador
- 2 Compartimento de carga

- 3 Indicação de controlo
- 4 60%-Botão
- 5 ECO-Botão
- 6 Indicação "Emparelhado"
- 7 Bateria
- 8 Desbloqueio da bateria
- 9 Botão (Indicação de estado de carga)
- 10 Indicação de estado de carga

Dados técnicos

Carregador a bateria Smart ... Smart PLGS 2012 A1

| | |
|---------------------------------------|-----------------------|
| Tensão nominal U | 220-240 V~, 50-60 Hz |
| Potência nominal de entrada P | 300 W |
| Classe de proteção | II (isolamento duplo) |
| Proteção do aparelho | T6.3A |
| Tensão de saída | 20 V --- |
| Corrente de saída | 12,0 A |
| Potência de saída | 240 W |
| Frequência f | 2400-2483,5 MHz |
| potência emitida | ≤ 20 dBm |

Tempo de carregamento

Recomendamos que utilize este carregador apenas para carregar as seguintes baterias: PAP 20 B1, PAP 20 B3, PAP 202 A1, PAP 204 A1, Smart PAPS 204 A1, Smart PAPS 208 A1, Smart PAPS 2012 A1, PAPP 204 A1, PAPP 208 A1

O tempo de carregamento é influenciado, entre outros, pelos fatores como a temperatura do ambiente e da bateria, bem como da tensão de rede existente e pode, por isso, divergir dos valores indicados.

→ **ver Fig. A**

Indicações de segurança



ATENÇÃO! Antes da utilização de aparelhos elétricos, respeitar medidas de segurança fundamentais para proteção contra choque elétrico, perigo de ferimentos e de incêndio.

Este aparelho pode ser utilizado por crianças com idade igual ou superior a 8 anos, bem como por pessoas com capacidades físicas, sensoriais ou mentais reduzidas ou com falta de experiência e conhecimento, se tiverem sido instruídas para o efeito ou estejam a ser supervisionadas com respeito à utilização segura do aparelho e compreenderem os riscos daí resultantes. As crianças não devem brincar com o aparelho. A limpeza e manutenção realizada pelo utilizador não podem ser executadas por crianças sem supervisão.

⚠ ATENÇÃO! Lesões e danos materiais resultantes do manuseamento indevido da bateria. Respeite as in-

struções de segurança e as indicações relativas ao carregamento e à utilização correta, incluídas no manual de instruções da sua bateria e do seu carregador da série **X 20 V TEAM**. Para uma descrição detalhada do processo de carregamento e mais informações, consulte o manual de instruções em separado.

Significado das indicações de segurança

▲ PERIGO! Se não cumprir esta indicação de segurança, ocorre um acidente. A consequência são ferimentos físicos graves ou morte.

▲ ATENÇÃO! Se não cumprir esta indicação de segurança, pode ocorrer um acidente. A consequência podem ser ferimentos físicos graves ou a morte.

▲ CUIDADO! Se não cumprir esta indicação de segurança, ocorre um acidente. A consequência podem ser ferimentos físicos ligeiros ou médios.

AVISO! Se não cumprir esta indicação de segurança, ocorre um acidente. A consequência podem ser os danos materiais.

Pictogramas e símbolos

Símbolos no carregador



O aparelho é parte integrante da série **X 20 V TEAM** e pode ser operado com baterias da série **X 20 V TEAM**. As baterias da série **X 20 V TEAM** podem ser carregadas exclusivamente com carregadores da série **X 20 V TEAM**.



Atenção!



Leia as instruções de utilização antes do carregamento. Familiarize-se com os comandos e a utilização correta do aparelho.



Os aparelhos elétricos não devem ser eliminados no lixo doméstico.



O carregador é adequado apenas para uso em ambientes internos.

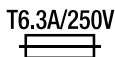

Proteção do aparelho



Classe de proteção II (isolamento duplo)



Tempo de carregamento (mín.)



Tempo de carregamento ECO



Tempo de carregamento rápido



Bluetooth® são marcas registadas de propriedade da Bluetooth SIG, Inc. e qualquer utilização de tais marcas pela Grizzly Tools GmbH & Co. KG é feita sob licença. Outras marcas comerciais e nomes de marcas pertencem a seus respetivos proprietários.



LEDs de controlo no carregador

| BATTERY(Ah) | 2.0 | 4.0 | 8.0 | 12.0 |
|-------------|----------|----------|----------|----------|
| ⌚ TIME(Min) | 120 ⚡ 35 | 240 ⚡ 42 | 480 ⚡ 48 | 720 ⚡ 90 |

Tempo de carregamento

Pictogramas no manual de instruções

①

Passo a passo

②

Instrução de manuseamento



Verificar o estado de carga da bateria



Carregar a bateria



Pressionar



Deixar arrefecer a bateria aquecida antes de a carregar



Tempo de carregamento (mín.)



Tempo de carregamento ECO



Tempo de carregamento rápido



Indicação de controlo pisca



Sobret temperatura



Bateria defeituosa



Ativar Bluetooth®



Ativar o Wi-Fi



Pressionar os botões em simultâneo



Duração da ação



Não utilizar soluções de limpeza nem solventes



Nunca limpe o aparelho com jato de água



Limpe o aparelho com um pano seco



Armazenar o aparelho limpo, protegido do pó e do gelo



Armazenar num local seco



Armazenar fora do alcance das crianças



Retirar a bateria do aparelho antes de o armazenar por um período prolongado

Funcionamento seguro de carregadores de bateria

- Este produto pode ser utilizado por crianças com idade igual ou superior a 8 anos, bem como por pessoas com capacidades físicas, sensoriais ou mentais reduzidas ou

com falta de experiência e conhecimento, se tiverem sido instruídas para o efeito ou estejam a ser supervisionadas com respeito à utilização segura do aparelho e compreenderem os riscos daí resultantes.

As crianças não devem brincar com o aparelho.

A limpeza e manutenção realizada pelo utilizador não podem ser executadas por crianças sem supervisão.

- **Utilize este carregador exclusivamente para carregamento de baterias da série X 20 V TEAM.** O carregamento de outras baterias pode provocar ferimentos ou constituir perigo de incêndio ou explosão.
- **Antes de cada utilização, verifique o carregador, o cabo e a ficha e deixe que estes sejam reparados por pessoal qualificado e apenas com peças sobressalentes originais. Não utilize um carregador com defeito nem o abra você mesmo.**

Deste modo, assegura a segurança do aparelho.

- Certifique-se de que a tensão e a frequência da rede coincide com as informações na placa de especificações. A adaptação às diferentes frequências de rede é feita automaticamente.
- **Mantenha o carregador limpo e longe da humidade e da chuva. Nunca utilize o carregador no exterior.** Com poluição e penetração de água aumenta o risco de um choque elétrico.
- **Evite dados mecânicos no carregador.** Estes podem conduzir a curto-circuitos internos.
- **O carregador não deve ser utilizado nas imediações de superfícies inflamáveis (p. ex. papel, têxteis).** Existe um risco de incêndio devido ao aquecimento que ocorre durante o carregamento.
- Se o cabo de ligação de rede deste aparelho estiver danificado, deve ser substituído pelo fabricante ou

seu representante, para evitar riscos de segurança. Entre em contato com o centro de assistência técnica.

- Desligue a ficha de alimentação, quando a bateria estiver totalmente carregada, e desconecte a bateria do carregador.
- Não carregue baterias não recarregáveis no carregador.
- **Carregue a sua bateria apenas em espaços fechados, visto que o carregador apenas é apropriado para utilização interior. Perigo devido a choque elétrico.**
- **Para reduzir o risco de choque elétrico, puxe a ficha do carregador da tomada antes de realizar a sua limpeza.**
- **Deixe arrefecer uma bateria aquecida antes de a carregar.**
- **Utilize apenas acessórios recomendados pela PARKSIDE.** Acessórios inadequados podem causar choques elétricos ou incêndio.

Preparação

Indicações relativamente a baterias

- Desligue o aparelho e retire a bateria antes de iniciar quaisquer trabalhos no aparelho.
- A bateria só atinge a sua capacidade máxima depois de vários carregamentos.
- Carregue a bateria antes da primeira utilização.

Verificar o estado de carga da bateria

→ ver Fig. A



| cor | Significado |
|----------|--------------------------------|
| verde | Bateria carregada |
| laranja | Bateria parcialmente carregada |
| vermelho | A bateria deve ser carregada |

Operação

Indicação de controlo

→ ver Fig. B

Modo de carregamento

-  Carregamento em **modo de carregamento rápido** (predefinido).
-  Carregamento em **modo de carregamento rápido ECO**: Prima o botão Eco (5). Carregamento com corrente de carga reduzida para uma maior vida útil da bateria.
- **Armazenar/durante o inverno**: Premir botão 60% (4) (carregamento de manutenção).

Carregar a bateria

AVISO! Perigo de ferimentos causados por choque elétrico.

Carregue a bateria apenas em ambientes interiores secos. A superfície exterior da bateria deve estar seca e limpa antes de ligar o carregador.

Não exponha a bateria a radiação solar direta por um período prolongado ou a temperaturas > 50 °C. Evite, em particular, a colocação sobre aquecedores ou a sua colocação em veículos estacionados ao sol.

→ ver Fig. A

Aplicação PARKSIDE



Através do QR-Code apresentado acede à App Store ou ao Google Play. Na descrição da aplicação, encontra informações detalhadas sobre as funções da aplicação PARKSIDE e pode descarregá-la.

Requisitos para a utilização da aplicação PARKSIDE

Com a aplicação PARKSIDE pode monitorizar o aparelho e controlar determinadas funções.

As atualizações da aplicação e o firmware podem modificar as diferentes funções.



Requisitos

→ ver Fig. C

Ativar/desativar o BLUETOOTH® no aparelho

→ ver Fig. C

Emparelhar o aparelho com a aplicação PARKSIDE

1. Abra a aplicação PARKSIDE.
2.  **As suas ferramentas.**
3. Selecione em cima, lado direito **+**.
4. Siga as instruções da aplicação. A aplicação procura aparelhos disponíveis nas imediações.
5.  Selecione o aparelho.
6. Quando o aparelho estiver emparelhado, a indicação «Emparelhado» (6) permanece continuamente acesa.
7. O aparelho é agora exibido em  **As suas ferramentas** e pode ser selecionada.



Na próxima ligação do aparelho, este é reconhecido automaticamente pela aplicação PARKSIDE.

Indicações

- Caso já tenha emparelhado o aparelho com a App PARKSIDE e prima de novo e simultaneamente os botões ECO (5) e 60% (4) durante 5 segundos, o aparelho assume o modo emparelhamento, sendo necessário ligar novamente o aparelho. Só depois o aparelho volta a constar em  nos seus aparelhos emparelhados, podendo ser selecionado.

Em caso de problemas ou dúvidas, seleccione .

Monitorizar e controlar o aparelho



1.  **As suas ferramentas.**
2.  Selecione o aparelho na lista. É apresentada a página de resumo do aparelho.
3.  Selecione a regulação desejada na página de resumo.

Indicação de proteção dos dados

Tenha em consideração que o apagamento dos dados dos aparelhos antigos a reciclar é da responsabilidade do utilizador final.

Remover o aparelho da aplicação

Se um aparelho for removido da aplicação, os dados associados também são eliminados.

1.  **As suas ferramentas.**
2.  Deslize o cartão do aparelho da direita para a esquerda.

3. Confirme a caixa de diálogo.

Política de privacidade

ver Página  Mais; Parágrafo Legal,  Política de privacidade

Limpeza

→ ver Fig. D

Armazenamento

→ ver Fig. E

Fixação de parede do carregador (opcional)

⚠ ATENÇÃO! Eventuais danos corporais ou materiais durante a perfuração. **Utilize detetores adequados para determinar se existem linhas de alimentação ocultas ou contacte a empresa de serviços local para efetuar a assistência.** O contacto com fios elétricos pode causar incêndio e choque elétrico. Danificar as linhas de gás pode causar uma explosão. A rutura de tubos de água causa danos materiais.

→ ver Fig. F

Eliminação/proteção do ambiente

Retire a bateria do aparelho e coloque o aparelho, a bateria, os acessórios e a embalagem no ecoponto respetivo. O aparelho, os acessórios e a embalagem devem ser entregues no ecoponto respetivo.



Os aparelhos elétricos não devem ser eliminados no lixo doméstico.

O símbolo do contentor de lixo barrado com uma cruz significa que este produto não deve ser eliminado como resíduo municipal não selecionado no fim da sua vida útil.

Diretiva 2012/19/UE relativa a Resíduos de Equipamentos Elétricos e Eletrónicos:

Os consumidores são legalmente obrigados a entregar os seus equipamentos elétricos e eletrónicos em fim de vida para que seja feita uma reciclagem sustentável dos mesmos. Desta forma é garantida uma reciclagem sustentável do ponto de vista ambiental e de economia dos recursos. Dependendo da implementação no direito nacional podem existir as seguintes opções:

- a entrega num ponto de venda,
- a entrega num ecoponto oficial,
- a devolução ao fabricante ou distribuidor.

Estas premissas não se aplicam a acessórios e meios auxiliares sem componentes elétricos.

Eliminar as baterias de forma ambientalmente correta



Não coloque a bateria no lixo doméstico, no lume (perigo de explosão) ou em água. As baterias danificadas podem causar danos ao meio ambiente e à sua saúde ao libertarem vapores ou líquidos nocivos.

Tem a obrigação de eliminar as baterias danificadas ou gastas de forma ambientalmente correta.

- Não abra as baterias e evite danos mecânicos. Existe o risco de um curto-circuito e podem sair vapores que irritam o trato respiratório.
- Por motivos de segurança, as baterias devem ser descarregadas antes de serem eliminadas.
- Cole os polos, para evitar a ocorrência de curto-circuitos.
- Entregue as baterias no estabelecimento comercial ou em pontos de recolha adequados.

Baterias danificadas

As baterias com danos exteriores devem ser manuseadas com especial cuidado!

- Não deve tocar em baterias danificadas com as mãos.
- Caso não consiga colar os polos, deve colocar as baterias individualmente em sacos de plástico.
- Coloque as baterias danificadas num recipiente não combustível, com fecho, que possa ser cheio de areia.
- Entregue as baterias danificadas num ponto de recolha que tenha pessoal especializado para o efeito.

Assistência

Garantia

Cara cliente, caro cliente,
Recebe 5 anos de garantia a partir da data de compra. Em caso de danos no produto, pode fazer valer os seus direitos legais junto da entidade vendedora. Estes direitos legais que lhe assistem não são, de forma alguma, restringidos pela nossa garantia.

Condições de garantia

O período de garantia começa a ser contabilizado à data de aquisição. Por favor, guarde o talão de compra original. Ele

serve de comprovativo da compra. Se, no período de cinco anos após a data de compra, o produto apresentar deficiências de material ou de fabrico, o produto será reparado ou substituído, de acordo com os nossos critérios, gratuitamente. Este serviço de garantia requer que, no prazo de cinco anos, o produto defeituoso e o comprovativo de compra (talão de compra) sejam apresentados juntamente com uma descrição, por escrito, dos defeitos em questão e de quando surgiram. Se o defeito estiver coberto pela nossa garantia, recebe o produto reparado ou um produto novo. A reparação ou substituição do produto não significa que a contagem do período de garantia recomece.

Duração da garantia e reclamações ao abrigo da garantia

O período de garantia não é prolongado pela cobertura da garantia. O mesmo se aplica a peças substituídas e reparadas. Os danos e defeitos eventualmente já existentes aquando da compra devem ser notificados de imediato após a desembalagem do produto. Uma vez decorrido o período de garantia, todas as reparações têm um custo.

Âmbito da garantia

O produto foi produzido de acordo com normas de qualidade bastante rigorosas e devidamente testado antes do fornecimento.

A garantia cobre defeitos de material ou de fabrico. A garantia não cobre peças do produto que estejam sujeitas a desgaste normal, devendo estas ser consideradas como peças de desgaste ou danos em peças quebráveis.

A garantia expira se o produto estiver danificado, ou tiver sido utilizado indevidamente, ou não tenha sido alvo de trabalhos de manutenção. O mesmo se aplica a danos causados por água, geada, raios, incêndio ou transporte incorreto. Para uma utilização correta do produto devem ser rigorosamente cumpridas todas as instruções constantes do manual de instruções. As finalidades ou manipulações desaconselhadas no manual de instruções devem ser evitadas a todo o custo.

O produto destina-se exclusivamente à utilização privada e não à utilização comercial. Em caso de uso indevido ou abuso, aplicação de força ou em caso de intervenções de livre iniciativa, não autorizadas pelo centro de assistência, a garantia expira.

Procedimento em caso de reclamação ao abrigo da garantia

Para garantir um rápido processamento do seu pedido, siga as seguintes indicações:

- Em caso de contacto, mantenha o seu talão de compra e a referência do artigo à mão (IAN 540712_2510) como comprovativo de compra.
- A referência do artigo consta da placa de características do produto, de uma gravura no produto, da folha de rosto o manual de instruções (em baixo, lado esquerdo) ou do autocolante na parte posterior ou inferior do produto.
- Em caso de ocorrência de falhas de funcionamento ou outros defeitos, contacte em primeiro lugar o departamento de assistência técnica **por telefone** ou através do nosso **formulário de contacto**, que encontra na parkside-diy.com categoria **Apoio ao Cliente**.
- Um produto considerado defeituoso pode, após marcação com a nossa assistência técnica, ser devolvido em conjunto com o comprovativo de compra (talão de compra) e indicação, por escrito, do defeito e data de ocorrência. O envio é livre de portes e deve ser efetuado para a nossa morada de assistência técnica. Para evitar problemas de receção e custos adicionais, utilize apenas a morada indicada. Certifique-se de que o envio não é de remessa livre, por item de volume, via expresso ou outro tipo de expedição especial. Devolva o produto com todos os acessórios adquiridos e certifique-se de que a embalagem de transporte é segura.

Assistência de reparação

Para reparações, **não abrangidas pela garantia**, queira dirigir-se ao centro de assistência. Pode obter um orçamento.

- Apenas processar aparelhos que tenham sido suficientemente embalados e franqueados.
Indicação: Não serão aceites aparelhos enviados sem franquia, ou envios, volumosos, enviados por correio expresso ou fretes especiais.
- Eliminamos gratuitamente os seus aparelhos devolvidos e defeituosos.
- Eliminamos gratuitamente os seus aparelhos devolvidos e defeituosos.

Service-Center



Assistência Portugal

Tel.: 800 849 131

Formulário de contacto em
parkside-diy.com

IAN 540712_2510

Importador

Tenha presente que a morada seguinte não é a morada da assistência técnica. Comece por contactar o centro de assistência técnica acima indicado.

Grizzly Tools GmbH & Co. KG

Stockstädter Str. 20

63762 Großostheim

ALEMANHA

www.grizzlytools.de

Peças sobresselentes e acessórios

Para mais informação sobre peças sobresselentes e acessórios, consultar www.grizzlytools.shop. Se ocorrerem problemas durante o seu processo de encomenda, contacte-nos por favor através da nossa loja online. Caso tenha mais dúvidas, consulte o Service-Center, Pág. 85

Tradução do original da declaração de conformidade UE

Produto: **Carregador a bateria Smart**

Modelo: **Smart PLGS 2012 A1**

Número da série: 000001 - 059600

O objeto da declaração acima descrito está em conformidade com a legislação de harmonização da União aplicável:

2014/35/EU • 2011/65/EU & (EU) 2015/863 • 2014/53/EU

O objecto da declaração acima mencionada está em conformidade com a Directiva 2011/65/EU do Parlamento Europeu e do Conselho, de 8 de Junho de 2011, relativa à restrição do uso de determinadas substâncias perigosas em equipamentos eléctricos e electrónicos.

Para assegurar a conformidade, foram aplicadas as seguintes normas harmonizadas e normas e regulamentos nacionais:

EN 60335-1:2012/A16:2023 • EN 60335-2-29:2021/A11:2024

EN IEC 63000:2018 • EN 62233:2008 •

EN IEC 55014-1:2021 • EN IEC 55014-2:2021

EN IEC 61000-3-2:2019/A2:2024 • EN 61000-3-3:2013/A2:2021 •

EN 50665:2017 • EN 62311:2008 • EN 301 489-1 V2.2.3:2019 •

EN 301 489-17 V3.3.1:2024 •

EN 300 328 V2.2.2:2019 • EN 50663:2017

Esta declaração de conformidade é emitida sob a exclusiva responsabilidade do fabricante:



Grizzly Tools GmbH & Co. KG

Stockstädter Str. 20

63762 Großostheim

ALEMANHA

06.03.2026

Christian Frank

Mandatário para documentação

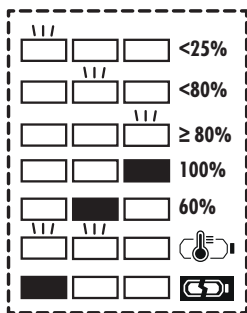
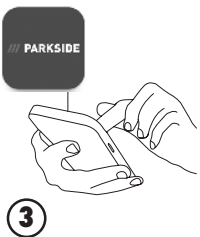
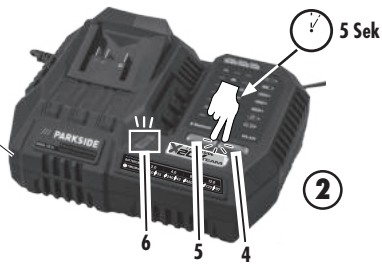
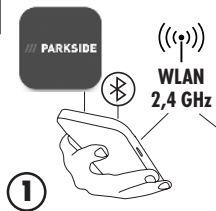
B**C**

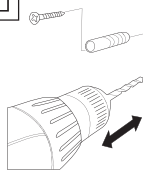
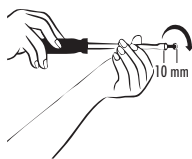
D**E****F****1****2**

4in=101,6 mm



Grizzly Tools GmbH & Co. KG

Stockstädter Str. 20
63762 Großostheim
GERMANY

Stand der Informationen • Last Information • Version des informations • Ver-
sione delle informazioni • Estado de las informaciones • Stand van de informa-
tie • Estado das informações: 01/2026

Ident.-No.: 80001581012026-DE/AT/CH/FR/ES/IT/PT/BE/NL



IAN 540712_2510

