



BEWÄSSERUNGSCOMPUTER PBB A1

DE AT CH

BEWÄSSERUNGSCOMPUTER













Bedienungs- und Sicherheitshinweise
Originalbetriebsanleitung

BEWÄSSERUNGSCOMPUTER

Verwendete Warnhinweise und Symbole	Seite	4
Einleitung	Seite	5
Bestimmungsgemäßer Gebrauch	Seite	5
Lieferumfang	Seite	5
Sie benötigen	Seite	5
Sicherheitshinweise	Seite	6
Teilebeschreibung	Seite	8
Technische Daten	Seite	9
Vor der ersten Verwendung	Seite	10
Inbetriebnahme	Seite	10
Batterien einlegen/ersetzen	Seite	11
Montage	Seite	12
Produkt und Mobilgerät koppeln	Seite	13
Produkt vom Mobilgerät entkoppeln	Seite	15
Manuell bewässern	Seite	16
Automatisch bewässern (Programme)	Seite	17
Batteriestatusanzeige	Seite	21
Frostalarm	Seite	21
Erweiterte Funktionen	Seite	22
Datenschutzrichtlinie	Seite	23
Antippen zum Ausführen / Automatisierung	Seite	24
Reinigung und Pflege	Seite	24
Fehlerbehebung	Seite	25
Entsorgung	Seite	26
Garantie	Seite	27
Service	Seite	27
Vereinfachte EU-Konformitätserklärung	Seite	28
EU-Konformitätserklärung	Seite	29

Verwendete Warnhinweise und Symbole

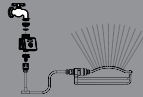
In der Bedienungsanleitung, der Kurzanleitung, den Sicherheitshinweisen und auf der Verpackung werden die folgenden Warnhinweise verwendet:

	<p>GEFAHR! Dieses Symbol mit dem Signalwort „Gefahr“ bezeichnet eine Gefährdung mit einem hohen Risikograd, die, wenn sie nicht vermieden wird, eine schwere Verletzung oder den Tod zur Folge hat.</p>		<p>VORSICHT! Dieses Symbol mit dem Signalwort „Vorsicht“ bezeichnet eine Gefährdung mit einem niedrigen Risikograd, die, wenn sie nicht vermieden wird, eine geringe oder mäßige Verletzung zur Folge haben kann.</p>
	<p>WARNING! Dieses Symbol mit dem Signalwort „Warnung“ bezeichnet eine Gefährdung mit einem mittleren Risikograd, die, wenn sie nicht vermieden wird, eine schwere Verletzung oder den Tod zur Folge haben kann.</p>		<p>ACHTUNG! Dieses Symbol mit dem Signalwort „Achtung“ zeigt die Gefahr einer möglichen Sachbeschädigung an.</p>
	<p>HINWEIS: Dieses Symbol mit dem Signalwort „Hinweis“ bietet weitere nützliche Informationen.</p>		<p>Schutzklasse III</p> <p>Spritzwassergeschützt</p>
	<p>Lesen Sie vor der ersten Verwendung sorgfältig alle Sicherheits- und Bedienungshinweise in dieser Anleitung.</p>		<p>Batterien mitgeliefert</p>
			<p>Gleichstrom/-spannung</p>
 <p>OUTDOOR</p>	<p>Nur zur Verwendung im Außenbereich</p>		
	<p>Geeignet für Bewässerungssystem</p>		
	<p>Unterstützt automatische EIN-/AUS-Funktion</p>		
	<p>Dieses Produkt unterstützt drahtlose Übertragung via Bluetooth®.</p>		

● Einleitung

Wir beglückwünschen Sie zum Kauf Ihres neuen Produkts. Sie haben sich damit für ein hochwertiges Produkt entschieden. Die Bedienungsanleitung ist Teil dieses Produkts. Sie enthält wichtige Hinweise für Sicherheit, Gebrauch und Entsorgung. Machen Sie sich vor der Benutzung des Produkts mit allen Bedien- und Sicherheitshinweisen vertraut. Benutzen Sie das Produkt nur wie beschrieben und für die angegebenen Einsatzbereiche. Händigen Sie alle Unterlagen bei Weitergabe des Produkts an Dritte mit aus.

● Bestimmungsgemäßer Gebrauch

Dieser Bewässerungscomputer (nachfolgend „Produkt“ genannt) dient zur Steuerung folgender Bewässerungsgeräte:

- Sprinkleranlage
- Sprinkleranlagensystem
- Tropfbewässerungssystem

Geeignet	Nicht geeignet
Privater Gebrauch	Industrielle/gewerbliche Zwecke
	Einsatz in tropischen Klimazonen

Jede andere Verwendung gilt als unsachgemäß. Ansprüche aufgrund unsachgemäßer Verwendung oder aufgrund unbefugter Änderungen am Produkt werden vom Garantieumfang nicht erfasst. Eine derartige Verwendung erfolgt auf Ihre eigene Gefahr.



Die Steuerung und Einrichtung des Produkts erfolgt über die App **Lidl Home**.

● Lieferumfang

Abb. A:

- 1x Bewässerungscomputer
 - 1x Adapter
 - 1x Filter
 - 1x Überwurfmutter
 - 1x Verbinder
 - 2x Batterien (1,5 V , AA)
 - 1x Kurzanleitung
 - 1x Sicherheitshinweise
- (vorinstalliert)

● Sie benötigen



Mobilgerät:
iOS 9.0 oder höher
Android 5.0 oder höher



Sicherheitshinweise

MACHEN SIE SICH VOR DER VERWENDUNG DES PRODUKTES MIT ALLEN SICHERHEITSHINWEISEN UND GEBRAUCHSANWEISUNGEN VERTRAUT! WENN SIE DIESES PRODUKT AN ANDERE WEITERGEBEN, GEBEN SIE AUCH ALLE DOKUMENTE WEITER!

LEBENSGEFAHR UND UNFALLGEFAHR FÜR SÄUGLINGS- UND KLEINKINDER!

GEFAHR! Erstickungsgefahr!

- Lassen Sie Kinder niemals mit dem Verpackungsmaterial unbeaufsichtigt. Das Verpackungsmaterial stellt eine Erstickungsgefahr dar.
Kinder unterschätzen die damit verbundenen Gefahren häufig. Das Verpackungsmaterial ist kein Spielzeug.
- Dieses Produkt kann von Kindern ab 8 Jahren und darüber sowie von Personen mit verringerten physischen, sensorischen oder mentalen Fähigkeiten oder Mangel an Erfahrung und Wissen benutzt werden, wenn sie beaufsichtigt oder bezüglich des sicheren Gebrauchs des Produkts unterwiesen wurden und die daraus resultierenden Gefahren verstehen.
Kinder dürfen nicht mit dem Produkt spielen. Reinigung und Benutzer-Wartung dürfen nicht von Kindern ohne Beaufsichtigung durchgeführt werden.

WARNUNG!

- **Stromschlaggefahr!** Richten Sie den Wasserstrahl nicht auf elektrische Geräte.
- **Verletzungsgefahr!** Richten Sie den Wasserstrahl nicht auf Personen oder Tiere.

- Eine Reparatur des Produkts ist notwendig, falls es auf jegliche Weise beschädigt wurde, zum Beispiel falls das Gehäuse beschädigt ist oder falls Flüssigkeiten oder Objekte in das Produkt eingedrungen sind. Eine Reparatur ist ebenfalls notwendig, falls das Produkt nicht ordnungsgemäß funktioniert oder fallen gelassen wurde.
In solchen Fällen sollte das Produkt nicht verwendet werden, bis es von einer autorisierten Fachkraft überprüft wurde. Lassen Sie das Produkt ausschließlich von einer qualifizierten Fachkraft reparieren. Öffnen Sie niemals das Gehäuse des Produkts.

ACHTUNG! **Gefahr der Sachbeschädigung!**

- Dieses Produkt enthält keine Teile, die vom Benutzer gewartet werden können.
- Verwenden Sie das Produkt nicht in der Nähe von Wärmequellen, z. B. Heizkörpern oder anderen Geräten, die Wärme abstrahlen!
- Installieren Sie das Produkt nicht in Ventilgehäusen jeglicher Art, unterirdisch oder im Innenbereich.
- Verwenden Sie ausschließlich klares Süßwasser. Das Produkt eignet sich nicht zur Bereitstellung von Trinkwasser.
- Vermeiden Sie direktes Sonnenlicht.
- Setzen Sie das Produkt keinen Temperaturen unter +5 °C aus.
- Drehen Sie immer den Wasserhahn zu, wenn das Produkt nicht verwendet wird.
- Verwenden Sie das Produkt ausschließlich mit einem Betriebsdruck von 0,34 bis 8,27 Bar und einer Wassertemperatur unter +40 °C.
- Schließen Sie das Produkt senkrecht an, sodass der Verbinder nach unten zeigt. Dadurch wird verhindert, dass Wasser in das Batteriefach eindringt.
- Überprüfen Sie das Produkt und dessen Versorgungsleitungen in regelmäßigen Abständen, um sicherzustellen, dass kein Wasser ausläuft.
- Überprüfen und reinigen Sie den Filter regelmäßig, um eine Verstopfung zu vermeiden.



Sicherheitshinweise für Batterien / Akkus



LEBENSGEFAHR! Halten Sie Batterien / Akkus außer Reichweite von Kindern. Suchen Sie im Falle eines Verschluckens sofort einen Arzt auf!

- Verschlucken kann zu Verbrennungen, Perforation von Weichgewebe und Tod führen. Schwere Verbrennungen können innerhalb von 2 Stunden nach dem Verschlucken auftreten.



EXPLOSIONSGEFAHR! Laden Sie nicht aufladbare Batterien niemals wieder auf. Schließen Sie Batterien / Akkus nicht kurz und / oder öffnen Sie diese nicht. Überhitzung, Brandgefahr oder Platzen können die Folge sein.

- Werfen Sie Batterien / Akkus niemals in Feuer oder Wasser.
- Setzen Sie Batterien / Akkus keiner mechanischen Belastung aus.

Risiko des Auslaufens von Batterien / Akkus

- Vermeiden Sie extreme Bedingungen und Temperaturen, die auf Batterien / Akkus einwirken können, z. B. auf Heizkörpern / direkte Sonneneinstrahlung.
- Wenn Batterien / Akkus ausgelaufen sind, vermeiden Sie den Kontakt mit Haut, Augen und Schleimhäuten mit den Chemikalien! Spülen Sie die betroffenen Stellen sofort mit klarem Wasser und suchen Sie einen Arzt auf!



SCHUTZHANDSCHUHE TRAGEN!

Ausgelaufene oder beschädigte Batterien / Akkus können bei Berührung mit der Haut Verätzungen verursachen. Tragen Sie deshalb in diesem Fall geeignete Schutzhandschuhe.

- Im Falle eines Auslaufens der Batterien / Akkus entfernen Sie diese sofort aus dem Produkt, um Beschädigungen zu vermeiden.
- Verwenden Sie nur Batterien / Akkus des gleichen Typs.
Mischen Sie nicht alte Batterien / Akkus mit neuen.
- Entfernen Sie Batterien / Akkus, wenn das Produkt längere Zeit nicht verwendet wird.

Risiko der Beschädigung des Produkts

- Verwenden Sie ausschließlich den angegebenen Batterietyp / Akkutyp!
- Setzen Sie Batterien / Akkus gemäß der Polaritätskennzeichnung (+) und (-) an Batterie / Akku und des Produkts ein.
- Reinigen Sie Kontakte an Batterie / Akku und im Batteriefach vor dem Einlegen mit einem trockenen, fusselfreien Tuch oder Wattestäbchen!
- Entfernen Sie erschöpfte Batterien / Akkus umgehend aus dem Produkt.

● Teilebeschreibung

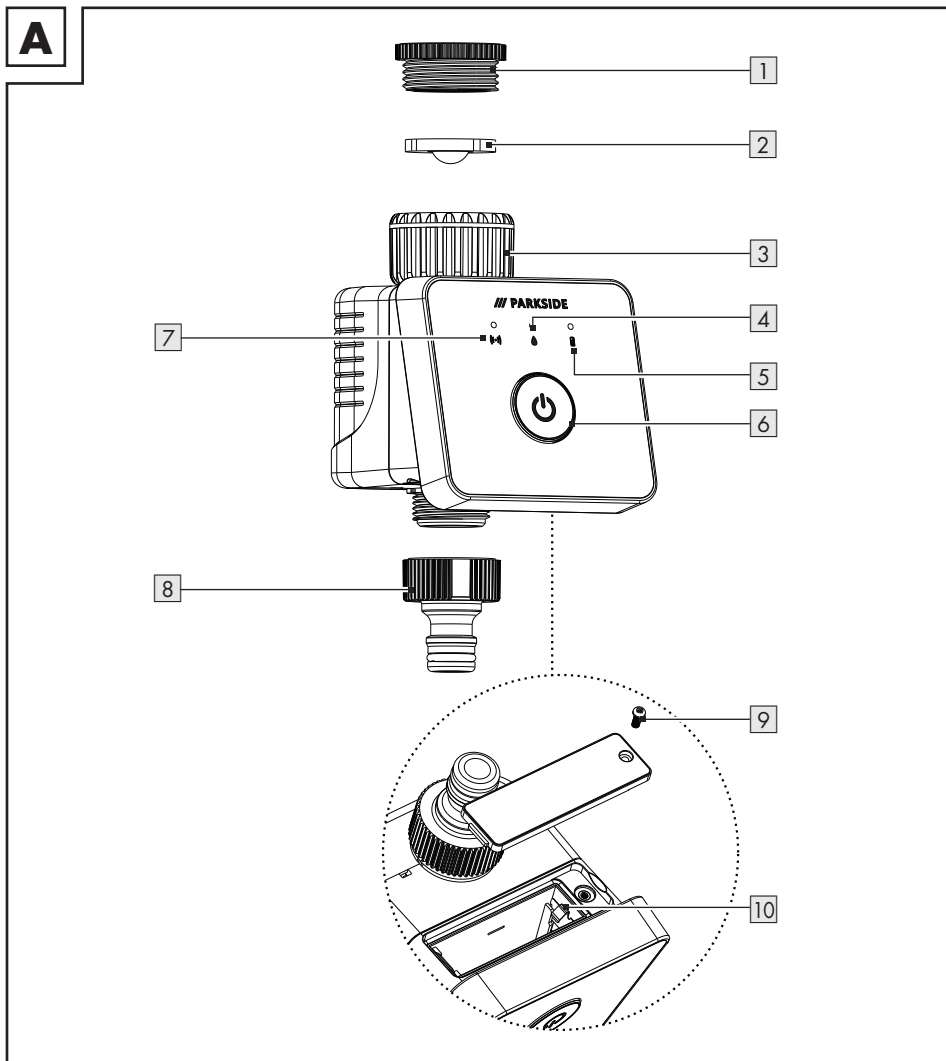

1 Adapter
(33,3 mm auf 26,5 mm / G1" auf G¾")

2 Filter

3 Überwurfmutter (33,3 mm / G1")

4 Indikator für die Bewässerung

5 Batteriestatusanzeige

6 Haupttaste

7 **Bluetooth**®-Verbindungsanzeige

8 Verbinder

9 Schraube

10 Batteriefach mit Deckel

● Technische Daten

Betriebsspannung	2 x 1,5 V  (Gleichstrom/-spannung) Batterietyp: AA
Max. Leistung	30 mW
Frequenzbereich	2,40 bis 2,48 GHz
Max. Sendeleistung	10,5 dBm
Kommunikationsprotokoll	Bluetooth® 4.2/5.0
Empfangsreichweite	ca. 50 m (freie Fläche)
Betriebsdruck	34,5 bis 827 kPa (0,34 bis 8,27 bar)
Max. Wassertemperatur	+40 °C
Durchfluss (bei ca. 4 Bar Wasserdruck)	ca. 50 Liter/min
Bewässerungszeit:	
■ Programmierbar	max. 09:59 h
■ Manuell	max. 09:59 h
Wasseranschluss	G $\frac{3}{4}$ " (26,5 mm) oder G1" (33,3 mm)
IP-Schutzart	IPX4 (spritzwassergeschützt)

● Markenhinweise

- iOS und Apple sind eingetragene Handelsmarken von Apple Inc. in den USA und anderen Ländern. App Store ist eine eingetragene Handelsmarke von Apple Inc.
 - Android, Gmail, Google Play und Google Assistant * sind eingetragene Handelsmarken von Google Inc.
 - Windows und Windows 7 / 8 / 10 / XP sind eingetragene Handelsmarken von Microsoft Corporation in den USA und anderen Ländern.
 - USB® ist eine eingetragene Handelsmarke von USB Implementers Forum, Inc.
 - Die **Bluetooth®**-Wortmarke und Logos sind eingetragene Warenzeichen der **Bluetooth®** SIG Inc., jegliche Verwendung der Warenzeichen durch die OWIM GmbH erfolgt im Rahmen einer Lizenz.
 - Die Handelsmarke und der Handelsname **PARKSIDE** stehen im Eigentum der jeweiligen Inhaber.
 - Alle anderen Namen und Produkte können Handelsmarken oder eingetragene Handelsmarken ihrer jeweiligen Eigentümer sein.
- * Google Assistant ist in bestimmten Sprachen und Ländern nicht verfügbar.

● Vor der ersten Verwendung

- ① Entfernen Sie das Verpackungsmaterial.
Überprüfen Sie, ob alle Teile vollständig sind.
- Für einen sicheren Betrieb muss der Installationsort des Produkts die folgenden Bedingungen erfüllen:

Temperaturbedingungen

Max. Temperatur (fließendes Wasser)	+40 °C
Min. Temperatur (fließendes Wasser)	+5 °C
Max. Temperatur (Umgebung)	+50 °C

- Verwenden Sie ausschließlich klares Süßwasser.

⚠ ACHTUNG! Schließen Sie das Produkt senkrecht an, sodass der Verbinder **8** nach unten zeigt. Dadurch wird verhindert, dass Wasser in das Batteriefach **10** eindringt.

⚠ ACHTUNG! Das Produkt darf nur an einer Trinkwasserentnahmestelle mit einer Sicherheitsvorrichtung, die mindestens TYP HD gemäß EN 1717 (Rückflussverhinderer mit Rohrbelüftung) entspricht, angeschlossen werden.

● Inbetriebnahme

- ① Die Bewässerung kann bei Verwendung dieses Produkts zu jeder Tageszeit voll automatisiert ausgeführt werden.
 - ① Nach der Montage führt das Produkt die Bewässerung zur jeweils programmierten Startzeit und für die programmierte Dauer automatisch aus.
1. Batterien in das Produkt einlegen (siehe „Batterien einlegen/ersetzen“).
 2. Produkt an Wasserhahn anschließen (siehe „Montage“).
 3. Produkt mit Gateway koppeln (siehe „Produkt und Mobilgerät koppeln“).
 4. Schutzfolie vom Produkt entfernen.

● Batterien einlegen/ersetzen





Abb. B:

1. Schraube **9** vom Batteriefachdeckel **10** lösen.
Deckel entnehmen.
2. 2 Batterien (1,5 V --- , AA) in das Batteriefach **10** einlegen.
Korrekte Polarität (+/-) beachten.
3. Nach dem Einlegen der Batterien:
Folgende Anzeigen leuchten (blaue Farbe):
 -  **5**
(siehe „Batteriestatusanzeige“)
 -  **7**
(siehe „Produkt und Mobilgerät koppeln“)
4. Batteriefachdeckel **10** schließen.
Schraube **9** festziehen.

● Montage

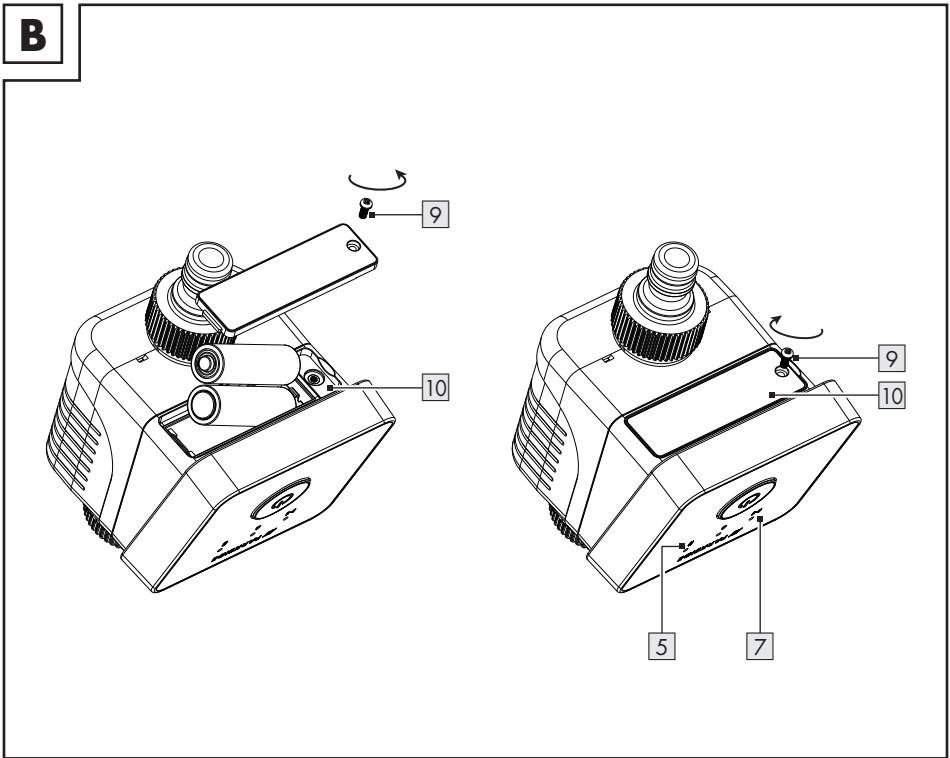

Abb. C:

- ① Adapter **1**, Filter **2**, Überwurfmutter **3** und Verbinder **8** sind bei Lieferung vorinstalliert. Befolgen Sie die unteren Schritte, um die Teile zu installieren oder deinstallieren, falls nötig.
- Vor jeder Verwendung sicherstellen, dass der Filter **2** in der Überwurfmutter **3** eingesetzt ist.

- Gewinde des verfügbaren Wasserhahns überprüfen:

Gewinde Aktion

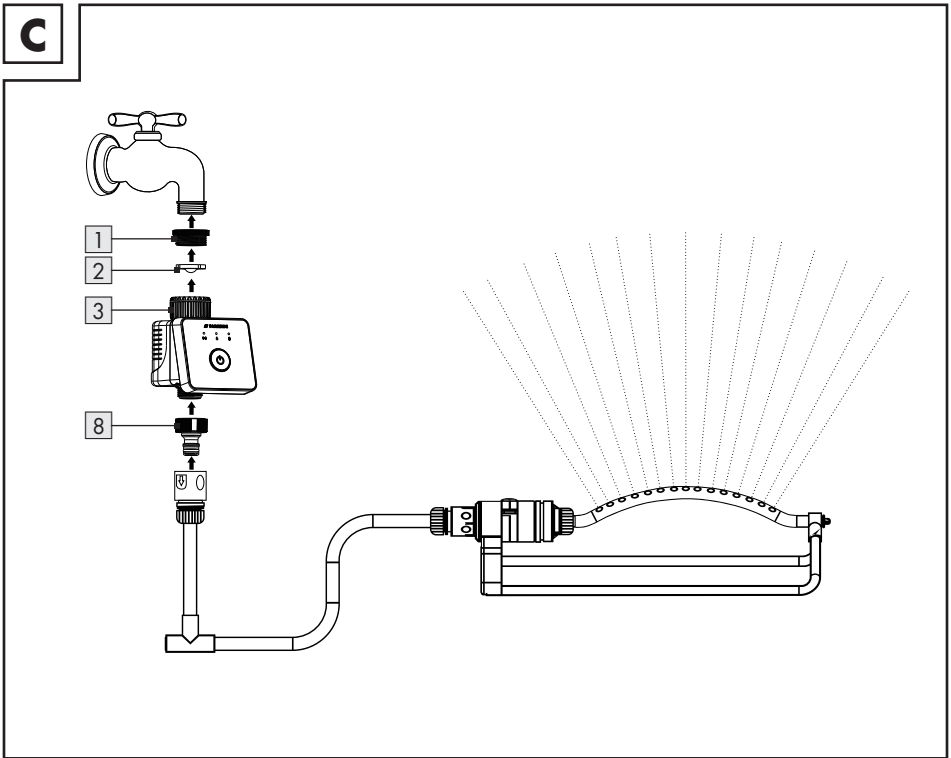
33,3 mm Vorinstallierten Adapter **1** von der Überwurfmutter **3** abschrauben.
Überwurfmutter **3** auf Gewinde des Wasserhahns schrauben.

26,5 mm **i** Der Adapter **1** ist in der Überwurfmutter **3** vorinstalliert. Falls der Adapter entnommen wurde (z. B. zur Reinigung), schrauben Sie diesen wieder in die Überwurfmutter.

Adapter **1** auf Gewinde des Wasserhahns schrauben.

Andere Wasserhahnadapter sind im Fachhandel erhältlich.

Keine Werkzeuge zum Festziehen der Teile verwenden.

- i** Der Verbinder **8** ist am Produkt vorinstalliert. Falls der Verbinder entnommen wurde (z. B. zur Reinigung), schrauben Sie diesen wieder auf das Produkt.
- Wasserschlauch am Verbinder **8** anschließen.
- Wasserhahn aufdrehen.
- i** Falls Defekte/Lecks auftreten: Gewinde des Wasserhahns mit Dichtungsband umwickeln.

● Produkt und Mobilgerät koppeln

i HINWEISE:

- Alle Bildschirmfotos stammen aus der iOS-Version 13.3 der App (falls nicht anders gekennzeichnet). Ältere iOS-Versionen können Funktionseinschränkungen unterliegen.
- Die Android-Version der App folgt den gleichen Prinzipien wie die iOS-Version; es kann zu Diskrepanzen zwischen den beiden Plattformen kommen, wie z. B. leicht unterschiedliche Bildschirmbefehle oder Symbole.
- Eine Aktualisierung der Firmware kann zu Änderungen der Funktionalität der App führen.
- Eine aktualisierte Bedienungsanleitung finden Sie hier:

Reiter  **Ich** :

Bedienungsanleitung antippen.

Vorbereitung

- Installieren Sie die App **Lidl Home**.
- 1. Produkt am Wasserhahn anschließen (Abb. C).
- 2. Produkt aktivieren:
 - ⊖ **6** fest drücken.
 - 🔦 **5** leuchtet 10 Sekunden lang (Farbe abhängig vom Batterieladestatus).
- 3. ⊕ **6** 5 Sekunden lang fest gedrückt halten.
 - 🔦 **7** beginnt zu blinken (rote Farbe).
- 4. Bereit zur Kopplung.
- 5. App **Lidl Home** öffnen.



- 6. Reiter **Zuhause**:
 - ⊕ antippen (weitere Geräte hinzufügen).

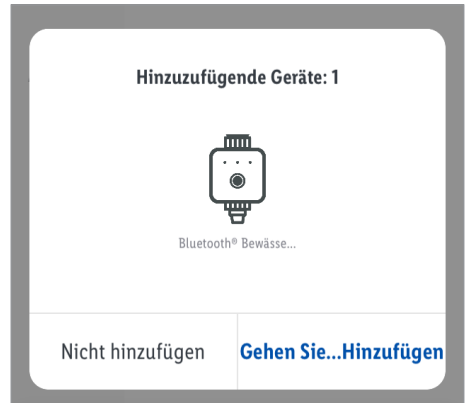

- 7. Gerät gefunden, tippen Sie auf „**Gerät hinzufügen**“.



8. Vergewissern Sie sich, dass „Bewässerungscomputer“ markiert ist. Tippen Sie zum Hinzufügen auf **+**.
 9. Produkt benennen:
✎ antippen und Namen eingeben.
 10. Einen Raum antippen, um Standort des Produkts festzulegen (ausgewählter Raum wird grau hinterlegt).
- ❗ Falls mehr als ein Produkt angeschlossen sein sollte: Sie können das Produkt umbenennen und seinen Standort definieren.



11. **Fertig** antippen.
12. Kopplung abgeschlossen.
13. Zum Home-Bildschirm wechseln:
< antippen.

● Produkt vom Mobilgerät entkoppeln

1. App **Lidl Home** öffnen.
2. Reiter **Zuhause** :
Bewässerungscomputer antippen.
3. ✎ antippen (oben rechts).
4. **Gerät entfernen** antippen.

Auswählen:

- **Trennen**

oder

- **Trennen und löschen Sie alle Daten**







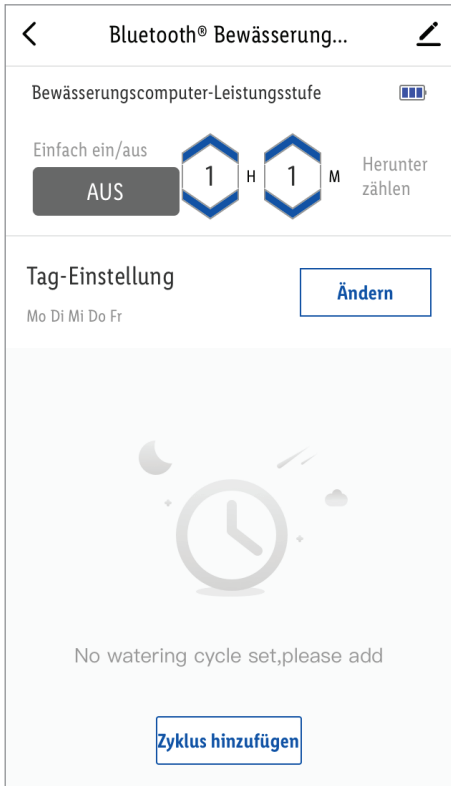

(→ „Erweiterte Funktionen“).

5. **Bestätigen** antippen.

● Manuell bewässern

- ① Die Bewässerung kann jederzeit manuell gestartet und beendet werden.
- ① Die Verwendung der manuellen Bewässerungsfunktion hat keinerlei Auswirkungen auf die Programmdaten (Startzeit, Laufzeit und Frequenz der Bewässerung).



1. Laufzeit in Stunden (**H**)/Minuten (**M**) anpassen:
 oder  antippen oder Zeit eingeben durch Antippen des numerischen Tastenfelds.
2. Bewässerung starten:
AUS antippen.
① Wenn sich das Produkt im Schlafmodus befindet, wecken Sie das Produkt auf:
 -  **6** fest antippen.
 -  **5** leuchtet 10 Sekunden lang (Farbe abhängig vom Batterieladestatus).
 -  **6** erneut fest antippen.
3. Bewässerung beginnt:
 - Die Anzeige **AUS** wechselt zu **EIN**.
 -  **4** leuchtet 10 Sekunden lang.
 - Die verbleibende Laufzeit wird in der App heruntergezählt.
4. Wenn die eingestellte Laufzeit abgelaufen ist:
 - Bewässerung endet.
 - Die Anzeige **EIN** wechselt zu **AUS**.
 -  **4** blinkt und erlischt.
 -  **5** leuchtet 10 Sekunden lang (Farbe abhängig vom Batterieladestatus).
5. Manuelle Bewässerung beenden:
 - **EIN** antippen.
oder
 -  **6** fest antippen.

● Automatisch bewässern (Programme)

- ① Ziehen Sie die Jahreszeit und die Tageszeit bei der Programmierung in Betracht. Die Verdunstung und der Wasserverbrauch sind früh morgens und spät abends am geringsten.
- ① Die **Tag-Einstellung** ist standardmäßig nicht verfügbar. Tippen Sie auf **Zyklus hinzufügen**, um einen Zyklus hinzuzufügen. Die Funktion wird nun angezeigt.

● Bewässerungszyklen hinzufügen

Bewässerungszyklus 1

07 : 08 Start 

EIN 02h 01m 

AUS 03h 00m

2 Mal



1. Neuen Zyklus hinzufügen:
Zyklus hinzufügen antippen.
- ① Maximal 6 Bewässerungszyklen können programmiert werden.

● Tageseinstellung

Tag-Einstellung :

< Bluetooth® Bewässerung... 

Bewässerungscomputer-Leistungsstufe 

Einfach ein/aus  H  M Herunter zählen

EIN

Verbleibende Zeit **1:01**

Tag-Einstellung  

Mo Di Mi Do Fr

Master Schedule Switch 

Bewässerungszyklus 1

07 : 08 Start 

EIN 02h 01m 

AUS 03h 00m

2 Mal

1. **Ändern** antippen.

2. Auswählen:

- Nach Wochentagen auswählen



Auswählen, an welchem/welchen Tag(en) der Timer startet.

Weiter antippen.

- ❶ Falls der Timer zuvor nicht eingestellt wurde, wird in der App das Menü zur Timer-Einstellung aufgerufen.

oder

- Nach Tagesintervall auswählen

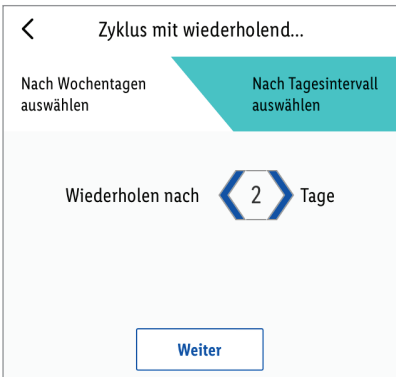

Intervall auswählen, nach dem der Timer starten soll:

Intervall einstellen (von 1 bis 7 Tagen):

< oder > antippen oder Intervall eingeben durch Antippen des numerischen Tastenfelds.

Weiter antippen.

- ❶ Falls der Timer zuvor nicht eingestellt wurde, wird in der App das Menü zur Timer-Einstellung aufgerufen.

● Bewässerungszyklus-einstellungen

Einstellung **Bewässerungszyklus** (1 bis 6):

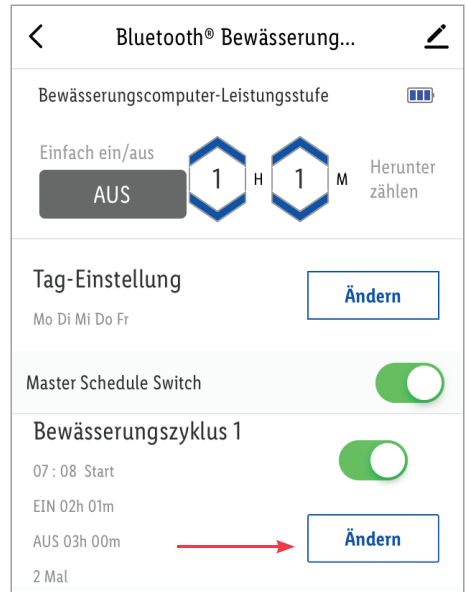

1. **Ändern** antippen.

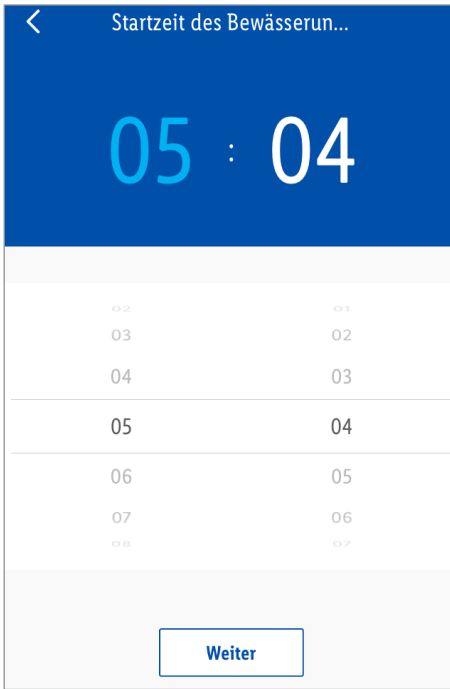



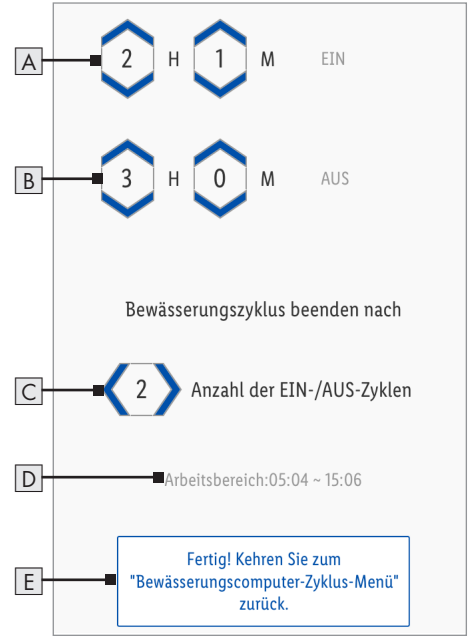



Ein-/Ausschaltzeit der Bewässerung innerhalb eines Zyklus



2. Startzeit des Bewässerungszyklus einstellen.
 3. **Weiter** antippen.
- ❗ Falls die Startzeit im Widerspruch mit einem anderen Timer steht, wird eine Warnung bezüglich des Widerspruchs angezeigt und Sie werden gebeten, die Einstellung zu überprüfen.

1. Zeiten und Zyklen eingeben:

Bewässerungszykluseinstellungen

- A** Laufzeit Laufzeit einstellen:
 oder  antippen.*
- B** Pausenzeit Pausenzeit einstellen:
 oder  antippen.*
- C** Zyklen Anzahl der Zyklen einstellen:
 oder  antippen.*
- D** Gesamte Betriebsdauer (vom Produkt berechnet)
- E** Einstellungen bestätigen **Fertig! Zum Bewässerungszyklus-Menü zurückkehren.**
antippen.



Die App kehrt zurück zur Hauptseite.

* Sie können die Uhrzeit auch manuell durch Antippen des numerischen Tastenfelds eingeben.

- i** Falls die Betriebszeit im Widerspruch mit einem anderen Timer steht, wird eine Warnung bezüglich des Widerspruchs angezeigt und Sie werden gebeten, die Einstellung zu überprüfen.

Einzelne Bewässerungszyklen ein-/ausschalten

Schalter Bewässerungszyklusstatus

-  Bewässerungszyklus ein
-  Bewässerungszyklus aus



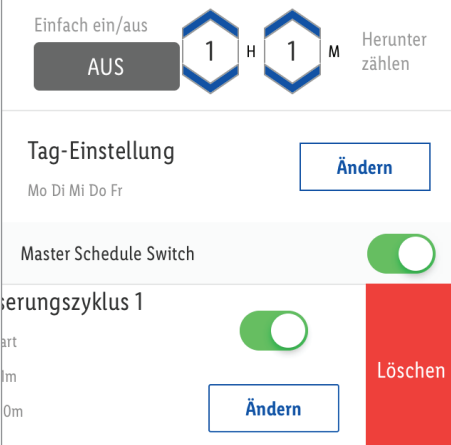

Bewässerungszyklen löschen



The screenshot shows the 'Einfach ein/aus' (Simple on/off) control for a cycle. It features a grey 'AUS' button, two blue hexagonal cycle indicators with the number '1', and a 'Herunter zählen' (Count down) button. Below this is the 'Tag-Einstellung' (Day setting) section with a blue 'Ändern' (Change) button. The 'Master Schedule Switch' is shown as a green toggle switch. At the bottom, the 'Bewässerungszyklus 1' (Irrigation cycle 1) is displayed with a green toggle switch, a blue 'Ändern' button, and a red 'Löschen' (Delete) button.

1. Gewünschten Zyklus nach links wischen.
2. **Löschen** antippen.

● Batteriestatusanzeige

Display		App	Batteriestatus
	Blau (leuchtet 10 Sekunden lang)	Blau	Ausreichend geladen
	Violett (leuchtet 10 Sekunden lang)	Violett	Niedrig
	Rot (leuchtet 10 Sekunden lang)	Rot	Sehr niedrig
	Rot (blinkt 10 Sekunden lang)	Keine Farbe	Batterie leer

- ❗ Das Produkt kann bei niedrigem Batteriestatus nicht betrieben werden.
Ersetzen Sie die Batterien so schnell wie möglich.

● Frostalarm

- ❗ Das Produkt ist nicht gegen Frost geschützt.
- ❗ Temperaturen unterhalb des Gefrierpunkts können das Produkt beschädigen.
 - Temperatur unter +5 °C:
- ❗ Auf dem Bildschirm Ihres Geräts wird eine Warnmeldung angezeigt.



1. Wiederherstellung der Produktfunktion:

Zurücksetzen antippen.

- ⚠ ACHTUNG! Risiko der Beschädigung des Produkts.** Tippen Sie nicht auf **Zurücksetzen** während die Umgebungstemperatur weiterhin unter +5 °C liegt.

- Alle Bewässerungszeitpläne werden ausgesetzt.
- Bewässerung wird ausgesetzt.

● Erweiterte Funktionen

1.  antippen (oben rechts).

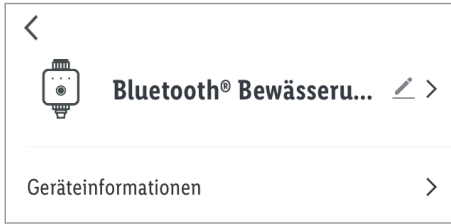

2.  > antippen.

Auswählen:

– **Symbol** :

* **Fotografieren**

oder

* **Aus Album auswählen**

– **Name** :

Produkt umbenennen.

– **Standort** :

Produkt einen Raum zuweisen.

*  Erlaubnis für Zugriff der App auf Kamera und Fotoarchiv ist erforderlich.

3. **Geräteinformationen** :

Angabe der virtuellen ID und der Zeitzone des Produkts.

4. **Antippen zum Ausführen und Automatisierung** :

Smart-Funktionen/Automatisierungen des Produkts betrachten.

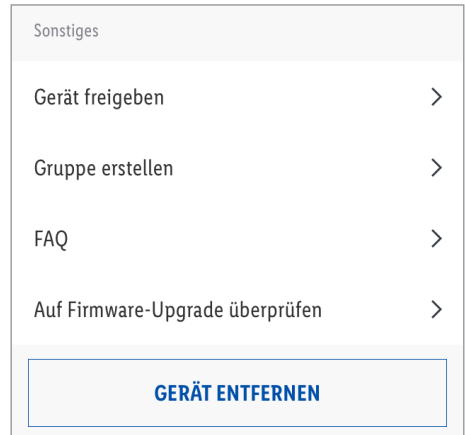

5. **Gerät freigeben** :

Zugriff auf das Produkt mit anderen Familienmitgliedern teilen.

6. **Gruppe erstellen** :

Produkt einer Gruppe zufügen, um alle Produkte der Gruppe synchron anzusteuern.

 = ausgewählte Geräte.

Bestätigen antippen.

Gruppe benennen.

Speichern antippen.

Gruppe wird auf Home-Bildschirm der App angezeigt.

7. **FAQ** :

Häufig gestellte, produktbezogene Fragen durchsuchen.

8. **Auf Firmware-Upgrade überprüfen** :

Zeigt die Firmware-Version des **Bluetooth®**-Moduls an.

9. **Gerät entfernen** :

Auswählen:

- **Trennen**

Produkt aus der App entfernen. Daten bleiben im Speicher des Produkts erhalten.

Dieser Vorgang setzt das Produkt nur in den Offline-Modus zurück und startet den Kopplungsmodus.

Wenn Sie alle Daten des Produkts und der Cloud entfernen möchten, lesen Sie den folgenden Punkt.

- **Trennen und löschen Sie alle Daten**

Zurücksetzen auf Werkseinstellungen.

Mit dieser Funktion werden alle Daten vom Produkt und in der Cloud gelöscht.

- ① Verwenden Sie diese Funktion, wenn Sie das Produkt weitergeben, entsorgen oder an den Hersteller zurücksenden. Stellen Sie sicher, dass alle Daten auf dem Gerät und in der Cloud gelöscht wurden.
Folgen Sie den Anweisungen in der App.

oder

- **Abbrechen**

Gerät entfernen abbrechen.

● **Datenschutzrichtlinie**

■ Reiter **Ich** :

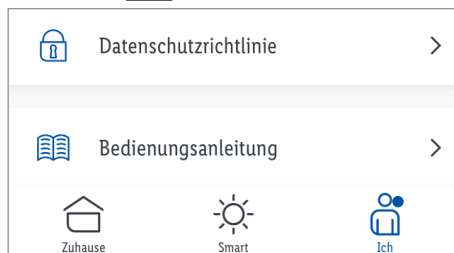

Datenschutzrichtlinie :

Unsere komplette Datenschutzrichtlinie ist hier erhältlich.

● Antippen zum Ausführen / Automatisierung

Die App bietet die Möglichkeit, das Produkt zusammen mit anderen **smart Home**-Geräten in benutzerdefinierte Szenarien und automatische Aktionen einzubinden.

1. Reiter ☀ **Smart**:

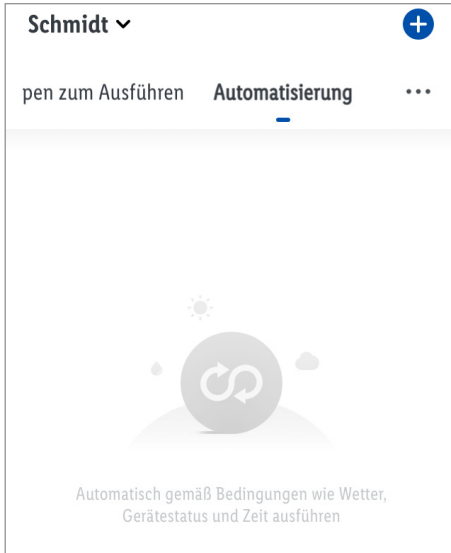

2. Auswählen:

- **Antippen zum Ausführen**
- oder
- **Automatisierung**

❗ **HINWEIS:** Diese Funktionen werden ausführlich in der Gateway-Bedienungsanleitung beschrieben.

Reiter 🏠 **Ich**:

Bedienungsanleitung antippen.

● Reinigung und Pflege

● Gehäuse reinigen

⚠ **ACHTUNG! Risiko der Beschädigung des Produkts.** Falls Feuchtigkeit in das Batteriefach 10 eindringt, kann dies zu Schäden führen.

- Reinigen Sie das Gehäuse mit einem leicht angefeuchteten Lappen und einem milden Reinigungsmittel.
- Verwenden Sie niemals Benzin, Alkohol oder andere aggressive Reinigungsmittel, um das Gehäuse zu reinigen.

● Filter reinigen

■ Der Filter 2 muss regelmäßig geprüft und, falls nötig, gereinigt werden.

1. Wasserhahn zudrehen.
2. Produkt bei manueller Bewässerung trockenlaufen lassen (siehe „Manuell bewässern“).
3. Überwurfmutter 3 vom Wasserhahn oder Adapter 1 abschrauben.
4. Filter 2 aus dem Wassereinlass in der Überwurfmutter 3 entnehmen.
5. Filter 2 reinigen und wieder einsetzen.
6. Überwurfmutter 3 auf Gewinde des Wasserhahns oder Adapter 1 schrauben.
7. Wasserhahn aufdrehen.

● Lagerung

- Bewahren Sie das Produkt während des Nichtgebrauchs in der Originalverpackung auf.
1. Wasserhahn zudrehen.
 2. Schlauch vom Verbinder **8** lösen.
 3. Produkt trockenlaufen lassen.
 4. Überwurfmutter **3** lösen.
 5. Batterien aus dem Batteriefach **10** entnehmen.
 6. Lagern Sie das Produkt an einem trockenen, frostfreien Ort.

● Fehlerbehebung

Problem	Ursache	Lösung
Produkt ist nicht ansteuerbar.	Entfernung zwischen Gateway und Produkt zu groß	Produkt oder Gateway umstellen
	Wände oder Hindernisse zwischen Gateway und Produkt	
	Batterien falsch eingelegt	Prüfen, ob Polaritätsmarkierungen übereinstimmen
Bewässerungsprogramm läuft nicht (keine Bewässerung)	Batterien leer	Neue Batterien einlegen
	Programme deaktiviert (☐)	Programm aktivieren (● antippen)
	Wasserhahn zuge dreht	Wasserhahn aufdrehen
	Batterien leer	Neue Batterien einlegen

● Entsorgung

- ① Bevor Sie das Produkt an jemanden weitergeben, entsorgen oder dem Hersteller zurückgeben, stellen Sie sicher, dass alle Daten vom Produkt und von der Cloud gelöscht wurden.

Beziehen Sie sich dazu auf das folgende Kapitel:

„Erweiterte Funktionen“, Menüpunkt:

Trennen und löschen Sie alle Daten.

Die Verpackung besteht aus umweltfreundlichen Materialien, die Sie über die örtlichen Recyclingstellen entsorgen können.



Beachten Sie die Kennzeichnung der Verpackungsmaterialien bei der Abfalltrennung, diese sind gekennzeichnet mit Abkürzungen (a) und Nummern (b) mit folgender Bedeutung: 1-7: Kunststoffe / 20-22: Papier und Pappe / 80-98: Verbundstoffe.



Das Produkt und die Verpackungsmaterialien sind recycelbar, entsorgen Sie diese getrennt für eine bessere Abfallbehandlung. Das Triman-Logo gilt nur für Frankreich.



Möglichkeiten zur Entsorgung des ausgedienten Produkts erfahren Sie bei Ihrer Gemeinde- oder Stadtverwaltung.



Werfen Sie Ihr Produkt, wenn es ausgedient hat, im Interesse des Umweltschutzes nicht in den Hausmüll, sondern führen Sie es einer fachgerechten Entsorgung zu. Über Sammelstellen und deren Öffnungszeiten können Sie sich bei Ihrer zuständigen Verwaltung informieren.

Defekte oder verbrauchte Batterien / Akkus müssen gemäß Richtlinie 2006/66/EG und deren Änderungen recycelt werden. Geben Sie Batterien / Akkus und / oder das Produkt über die angebotenen Sammeleinrichtungen zurück.



Umweltschäden durch falsche Entsorgung der Batterien / Akkus!

Batterien / Akkus dürfen nicht über den Hausmüll entsorgt werden. Sie können giftige Schwermetalle enthalten und unterliegen der Sondermüllbehandlung. Die chemischen Symbole der Schwermetalle sind wie folgt: Cd = Cadmium, Hg = Quecksilber, Pb = Blei. Geben Sie deshalb verbrauchte Batterien / Akkus bei einer kommunalen Sammelstelle ab.

● Garantie

Das Produkt wurde nach strengen Qualitätsrichtlinien sorgfältig produziert und vor Anlieferung gewissenhaft geprüft. Im Falle von Mängeln dieses Produkts stehen Ihnen gegen den Verkäufer des Produkts gesetzliche Rechte zu. Diese gesetzlichen Rechte werden durch unsere im Folgenden dargestellte Garantie nicht eingeschränkt.

Sie erhalten auf dieses Produkt 3 Jahre Garantie ab Kaufdatum. Die Garantiefrist beginnt mit dem Kaufdatum. Bitte bewahren Sie den Original-Kassenbon gut auf. Diese Unterlage wird als Nachweis für den Kauf benötigt.

Tritt innerhalb von 3 Jahren ab dem Kaufdatum dieses Produkts ein Material- oder Fabrikationsfehler auf, wird das Produkt von uns – nach unserer Wahl – für Sie kostenlos repariert oder ersetzt. Diese Garantie verfällt, wenn das Produkt beschädigt, nicht sachgemäß benutzt oder gewartet wurde.

Die Garantieleistung gilt für Material- oder Fabrikationsfehler. Diese Garantie erstreckt sich nicht auf Produktteile, die normaler Abnutzung ausgesetzt sind (z. B. Batterien) und daher als Verschleißteile angesehen werden können oder Beschädigungen an zerbrechlichen Teilen, z. B. Schalter, Akkus oder die aus Glas gefertigt sind.

● Abwicklung im Garantiefall

Um eine schnelle Bearbeitung Ihres Anliegens zu gewährleisten, folgen Sie bitte den folgenden Hinweisen:

Bitte halten Sie für alle Anfragen den Kassenbon und die Artikelnummer (IAN 400188_2107) als Nachweis für den Kauf bereit.

Die Artikelnummer entnehmen Sie bitte dem Typenschild, einer Gravur, auf dem Titelblatt Ihrer Bedienungsanleitung (unten links) oder als Aufkleber auf der Rück- oder Unterseite des Produkts.

Sollten Funktionsfehler oder sonstige Mängel auftreten, kontaktieren Sie zunächst die nachfolgend benannte Serviceabteilung telefonisch oder per E-Mail.

Ein als defekt erfasstes Produkt können Sie dann unter Beifügung des Kaufbelegs (Kassenbon) und der Angabe, worin der Mangel besteht und wann er aufgetreten ist, für Sie portofrei an die Ihnen mitgeteilte Service-Anschrift übersenden.

● Service

DE Service Deutschland
Tel.: 0800 5435 111

E-Mail: owim@lidl.de

AT Service Österreich
Tel.: 0800 292726

E-Mail: owim@lidl.at

CH Service Schweiz
Tel.: 0800562153

E-Mail: owim@lidl.ch

● **Vereinfachte**
EU-Konformitätserklärung

Wir, OWIM GmbH & Co. KG, Stiftsbergstraße 1,
74167 Neckarsulm, DEUTSCHLAND, erklären
in alleiniger Verantwortung, dass das Produkt
BEWÄSSERUNGSCOMPUTER HG09123 den
EU-Richtlinien 2014/53/EU und 2011/65/EU
entspricht.

Den vollen Text der EU-Konformitätserklärung
finden Sie unter folgender Internetadresse:

www.owim.com



● EU-Konformitätserklärung

EU-KONFORMITÄTSERLÄRUNG

IAN: 400188_2107
 Produkt-Identifikation: "PARKSIDE" Bewässerungscomputer
 Modellnummer: HG09123

Der oben beschriebene Gegenstand der Erklärung erfüllt die einschlägigen Harmonisierungsrechtsvorschriften der Union:

Richtlinie 2014/53/EU
Richtlinie 2011/65/EU

Verweise auf die verwendeten einschlägigen harmonisierten Normen oder Verweise auf die anderen technischen Spezifikationen, in Bezug auf welche Konformität erklärt wird:

Nr. / Teile
Richtlinie 2014/53/EU
Gesundheit und Sicherheit (Art. 3(1)(a))
EN 62479:2010
EN 50663:2017
EN 60730-1:2011
EN 60730-2-8:2002/A1:2003
EN 60730-2-7:2010
EMV (Art.3 (1) (b))
EN 301 489-1 V2.2.3:2019
EN 301 489-3 V2.1.1:2019
Spektrum (Art. 3(2))
EN 300 328 V2.2.2:2019

Der Gegenstand der oben beschriebenen Erklärung steht im Einklang mit der Richtlinie 2011/65/EU des Europäischen Parlaments und des Rates vom 8. Juni 2011 zur Beschränkung der Verwendung bestimmter gefährlicher Stoffe in Elektro- und Elektronikgeräten:

Nr. / Teile
Richtlinie 2011/65/EU
EN IEC 63000:2018

Unterzeichnet für und im Namen des Herstellers:
OWIM GmbH & Co. KG Stiftsbergstraße 1 DE-74167 Neckarsulm Deutschland
 Diese Konformitätserklärung wird unter der alleinigen Verantwortung des Herstellers ausgestellt.

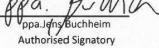
Neckarsulm	15.12.2021			
Ort	Datum	Benjamin Steeb Managing Director	ppa. J. Buchheim Authorised Signatory	

OWIM GmbH & Co. KG

Stiftsbergstraße 1
74167 Neckarsulm
GERMANY

Model No.: HG09123

Version: 02/2022

IAN 400188_2107

