



GATEWAY SGWZ 1 A2

NL BE

GATEWAY













Bedienings- en veiligheidsinstructies

GATEWAY

Gebruikte waarschuwingen en symbolen	Pagina	4
Inleiding	Pagina	5
Beoogd gebruik	Pagina	5
Leveringsomvang	Pagina	5
U hebt nodig	Pagina	5
Veiligheidstips	Pagina	6
Onderdelenbeschrijving	Pagina	9
Technische gegevens	Pagina	10
Handelsmerken	Pagina	11
Voor het eerste gebruik	Pagina	11
Product aansluiten	Pagina	12
App installeren	Pagina	13
Product en mobiel apparaat koppelen	Pagina	14
Product van het mobiele apparaat loskoppelen	Pagina	16
Uitgebreide functies	Pagina	17
Aantikken om uit te voeren/automatisering	Pagina	22
Product handmatig opnieuw instellen (Reset)	Pagina	30
Synchroniseren met de Apple Homekit	Pagina	31
LED-signalen	Pagina	32
Optioneel – muurmontage	Pagina	33
Schoonmaken en onderhoud	Pagina	34
Probleemoplossing	Pagina	35
Begrippenlijst	Pagina	37
Afvoer	Pagina	37
Garantie	Pagina	38
Vereenvoudigde EU-Conformiteitsverklaring	Pagina	38

Gebruikte waarschuwingen en symbolen

In de gebruiksaanwijzing, de snelstartgids, de veiligheidstips en op de verpakking worden de volgende waarschuwingen gebruikt:

	Houd de hand aan de waarschuwingen en veiligheidstips!		TIP: Dit symbool met de aanduiding "Tip" duidt op verdere nuttige informatie.
	GEVAAR! Dit symbool met de aanduiding "Gevaar" duidt op een groot risico op gevaar dat, indien niet vermeden, zware verwondingen of de dood tot gevolg kan hebben.		Dit symbool betekent dat bij gebruik van het product de hand moet worden gehouden aan de gebruiksaanwijzing.
	WAARSCHUWING! Dit symbool met de aanduiding "Waarschuwing" betekent een middelmatig risico op gevaar dat, indien niet vermeden, zware verwondingen of de dood tot gevolg kan hebben.		Gebruik het product alleen in droge binnenruimtes.
			Het CE-teken bevestigt dat het product voldoet aan de betreffende EU-richtlijnen.
	VOORZICHTIG! Dit symbool met de aanduiding "Voorzichtig" duidt op een klein risico op gevaar dat, indien niet vermeden, kan leiden tot kleine of middelgrote verwondingen.		Beschermingsklasse II: De netvoedingadapter is dubbel geïsoleerd.
			Gelijkstroom/-spanning
	OPGELET! Dit symbool met de aanduiding "Opgelet" geeft aan dat er mogelijk gevaar bestaat op materiële schade.		Wisselstroom/-spanning
			Zigbee 3.0 draadloze technologie

● Inleiding

Hartelijk gefeliciteerd met de aankoop van uw nieuwe product. U heeft voor een hoogwaardig product gekozen. De gebruiksaanwijzing is een deel van het product. Deze bevat belangrijke aanwijzingen voor veiligheid, gebruik en verwijdering. Maakt U zich voor de ingebruikname van het product met alle bedienings- en veiligheidsvoorschriften vertrouwd. Gebruik het product alleen zoals beschreven en voor de aangegeven toepassingsgebieden. Overhandig alle documenten bij doorgifte van het product aan derden.

● Beoogd gebruik

Deze Gateway (hierna "product" te noemen) is een informatietechnologie-apparaat.

Dit product dient als verbindingselement tussen uw **smart Home**-apparaten en het internet.

Dit product is uitsluitend bestemd voor privégebruik. Ieder industrieel of bedrijfsmatig gebruik in tropische klimaatzones is niet conform de voorschriften.

Elk ander gebruik wordt als niet volgens de voorschriften aangemerkt. De garantie dekt geen claims op basis van onreglementair gebruik of op basis van onbevoegde wijzigingen aan het product. Dergelijk gebruik vindt op eigen risico plaats.

● Leveringsomvang

- 1x Gateway
- 1x USB-netvoedingadapter
- 1x USB-kabel
- 1x Netwerkkabel
- 1x Montagesjabloon
- 2x Pluggen
- 2x Schroeven
- 1x Metalen pin
- 1x Snelstartgids

● U hebt nodig

 WLAN-router met
2,4 GHz, IEEE 802.11b/g/n

 Mobiel apparaat met
iOS 9.0 of hoger
Android 5.0 of hoger

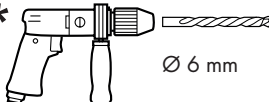
*  \varnothing 6 mm



* (voor optionele muurmontage)



Veiligheidstips

**MAAK UZELF VERTROUWD
MET ALLE VEILIGHEIDSTIPS EN
GEBRUIKSAANWIJZINGEN VOORDAT
U HET PRODUCT GAAT GEBRUIKEN! ALS
U DIT PRODUCT AAN IEMAND ANDERS
DOORGEeft, GEEF DAN OOK ALLE
DOCUMENTATIE MEE!**

Kinderen en personen met beperkingen

⚠ WAARSCHUWING! LEVENSGEVAAR EN KANS OP ONGEVALLen VOOR PEUTERS EN KINDEREN!

⚠ GEVAAR! Verstikkingsgevaar!

- Laat kinderen nooit zonder toezicht achter met het verpakkingsmateriaal. Het verpakkingsmateriaal vormt een verstikkingsgevaar. Kinderen onderschatten vaak de daaraan verbonden gevaren. Verpakkingsmateriaal is geen speelgoed.
- Dit product mag door kinderen vanaf 8 jaar alsmede door personen met verminderde fysieke, sensorische of geestelijke vermogens of gebrek aan ervaring en kennis alleen gebruikt worden als ze onder supervisie staan of geïnstrueerd zijn wat betreft veilig gebruik van het product en begrepen hebben welke gevaren uit dat gebruik voortvloeien. Kinderen mogen niet met het product spelen. Schoonmaken en onderhoud door de gebruiker mogen niet door kinderen worden uitgevoerd, tenzij ze onder toezicht staan.

Elektrische veiligheid

⚠ WAARSCHUWING! Kans op elektrische schokken!

- Voordat u het product gebruikt, moet het gecontroleerd worden op eventuele beschadigingen. Een defect of beschadigd product mag niet worden gebruikt. Gebruik het product niet als u het heeft laten vallen.

Als het product is beschadigd, ontkoppel dan de netvoedingadapter van het elektriciteitsnet en neem contact op met uw detailhandelaar (zie "Service").

- Dit product bevat geen onderdelen, die kunnen worden onderhouden door de gebruiker.
- Repareer het product nooit zelf. In geval van een storing mogen reparaties alleen door gekwalificeerde vaklieden worden uitgevoerd.
- De behuizing van de netvoedingadapter mag onder geen enkele omstandigheid worden geopend. Steek geen voorwerpen in de behuizing.
- Gebruik het product alleen met de meegeleverde netvoedingadapter en de meegeleverde netvoeding adapter alleen met dit product.
- Vergewis uzelf ervan dat de spanning en de frequentie van het elektriciteitsnet overeenkomen met wat er op het typeplaatje van de netvoedingadapter is aangegeven, voordat u de netstekker in het stopcontact steekt.
- Knif of buig het aansluitsnoer niet en leg het niet over scherpe randen om beschadiging van de kabel te vermijden. Houd het aansluitsnoer ook uit de buurt van hete oppervlakken en open vlammen.
- Leg het aansluitsnoer zo dat niemand er per ongeluk aan kan trekken of erover kan struikelen. Houd de netvoedingadapter en het aansluitsnoer uit de buurt van kinderen.
- Als de netvoedingadapter niet wordt gebruikt of schoongemaakt, ontkoppel hem dan van het elektriciteitsnet.
- Tijdens het schoonmaken of het gebruik mogen de elektrische componenten van de Gateway en de netvoedingadapter niet in water of andere vloeistoffen worden ondergedompeld. Houd de Gateway en de netvoedingadapter niet onder stromend water.
- Als er rook ontstaat of ongewone geluiden te horen zijn, moet de netvoedingadapter direct van het elektriciteitsnet worden losgekoppeld. Laat het product en de netvoedingadapter door een vakman controleren voordat u deze voorwerpen opnieuw gaat gebruiken.
- Pak de netvoedingadapter nooit vast met natte handen.
- Het product en de netvoedingadapter mogen niet worden blootgesteld aan waterdruppels en spatwater.

- De netvoedingadapter en de Gateway mogen niet worden afgedekt.

⚠ OPGELET! Kans op materiële schade!

- Trek om de netvoedingadapter te ontkoppelen van het elektriciteitsnet aan de adapter zelf, nooit aan het aansluitsnoer.
- De netvoedingadapter gebruikt een klein beetje energie zolang de verbinding met het elektriciteitsnet niet is verbroken. Trek de netvoedingadapter uit het stopcontact om hem helemaal uit te schakelen.
- Het stopcontact moet altijd goed bereikbaar zijn.

Installatieplaats en gebruiksomgeving

⚠ OPGELET! Kans op materiële schade!

- Plaats geen brandende kaarsen of ander open vuur in de buurt van het product.
- Plotselinge temperatuursveranderingen kunnen leiden tot het zich afzetten van condenswater binnenin het product. Laat het product in dit geval om kortsluiting te voorkomen enige tijd acclimatiseren voor het opnieuw te gebruiken!
- Gebruik het product niet in de buurt van warmtebronnen zoals radiatoren of andere producten die warmte afgeven!
- De Gateway mag niet worden gebruikt in de buurt van hoogfrequente of magnetische storingsbronnen.
- Stel het product niet bloot aan direct zonlicht.
- Zorg ervoor dat de omgevingsomstandigheden zijn zoals omschreven onder de technische gegevens (zie "Technische gegevens").
- Zet de Gateway neer op een stevig, vlak oppervlak of monteer het aan een daarvoor geschikte muur.

Draadloze gegevensoverdracht

⚠ WAARSCHUWING – Radio-interface

- Zet het product in vliegtuigen, ziekenhuizen, bedrijfsruimtes of in de buurt van medisch-elektronische systemen uit.

De verstuurde radiosignalen kunnen de functionaliteit van gevoelige elektronische apparaten beïnvloeden.

- Houd het product op minstens 20 cm afstand van pacemakers of geïmplanteerde cardioverter-defibrillatoren omdat de functionaliteit van pacemakers door de elektromagnetische straling negatief kan worden beïnvloed. De verzonden radiogolven kunnen interfereren met hoortoestellen.
- Plaats het product, als de radio-installatie is ingeschakeld, niet in de buurt van ontvlambare gassen of in ruimten waar een potentieel explosiegevaar bestaat (bijv. lakkerijen) omdat de uitgezonden radiogolven explosies of brand kunnen veroorzaken. Het bereik van de radiogolven hangt af van de omgevingsomstandigheden.
- In geval van draadloze gegevensoverdracht kan de ontvangst van die gegevens door daartoe niet bevoegde derde partijen niet worden uitgesloten.

i Updates besturingssysteem

- Om ervoor te zorgen dat het product goed blijft werken, is het noodzakelijk dat u het besturingssysteem van de door u gebruikte smartphone en/of tablet actueel houdt. Werk het besturingssysteem regelmatig bij.

Opbergen

⚠ OPGELET!

- Trek de USB-netvoedingadapter **15** uit het stopcontact als u het product gedurende langer tijd niet gebruikt.
- Bewaar het product als het niet wordt gebruikt in de originele verpakking.
- Bewaar het product op een droge, goed geventileerde plaats die ontoegankelijk is voor kinderen.

● Onderdelenbeschrijving

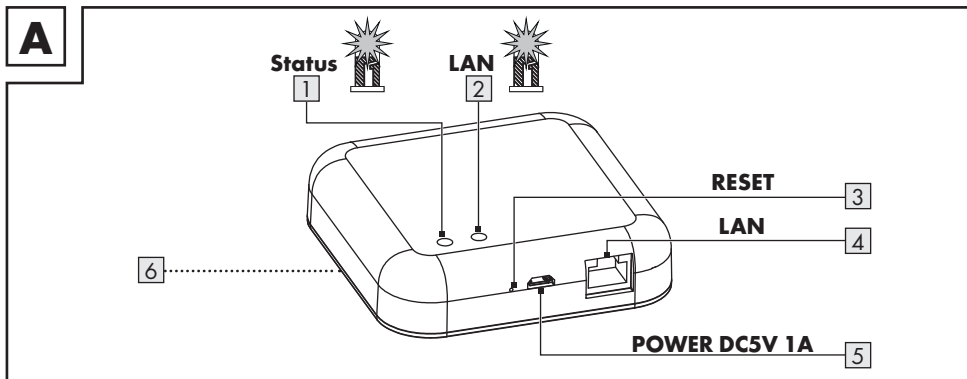

- 1 LED **Status**
- 2 LED **LAN**
- 3 **RESET**-toets (opnieuw instellen en koppelen)
- 4 **LAN**-poort (RJ45 ethernet)
- 5 Micro-USB-poort **POWER DC5V 1A**
- 6 Ophangelement (achterkant, niet afgebeeld)

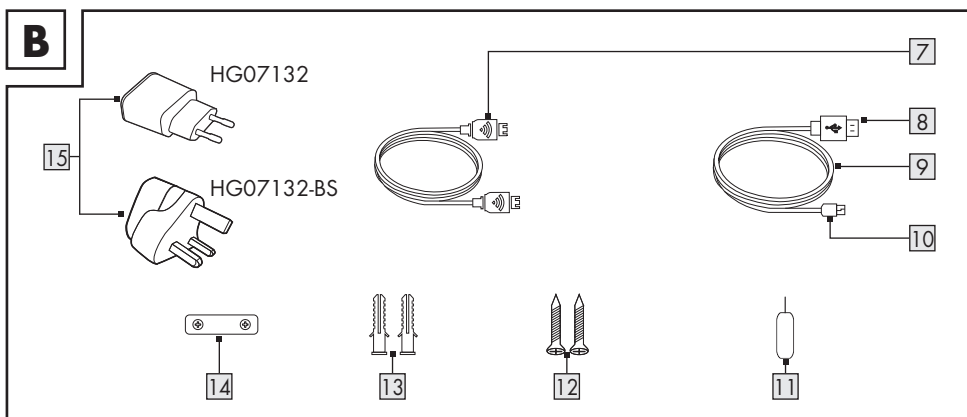

- 7 Netwerkkabel
 - 8 USB-stekker type A
 - 9 USB-kabel
 - 10 Micro-USB-stekker
 - 11 Metalen pin
 - 12 Schroef (x2)
 - 13 Plug (x2)
 - 14 Montagesjabloon
 - 15 USB-netvoedingadapter
- Niet afgebeeld:**
- 16 Snelstartgids
 - 17 Veiligheidsstips

● Technische gegevens

Gateway

USB-voedingsspanning/-stroom	5 V $\overline{=}$, 1 A
Frequentiebereik	2,4 tot 2,485 GHz
Max. zendvermogen	13 dBm
Communicatieprotocol	ZigBee 3.0
Ontvangsbereik/ontvangsthoek	ca. 70 m/360° (vrije ruimte)
Bedrijfstemperatuur	+5 tot +35 °C
Bedrijfsluchtvochtigheid	10 tot 70 %
Bewaartemperatuur	0 tot +45 °C
Afmetingen	ca. 89 x 89 x 23,5 mm
Gewicht	ca. 78 g
Ondersteunde besturingssystemen	iOS 9.0 of hoger Android 5.0 of hoger

USB-netvoedingadapter

Distributeur	OWIM GmbH & Co. KG Kantongerecht Stuttgart: HRA 721742 Stiftsbergstraße 1 74167 Neckarsulm DUITSLAND	
Fabrikant	Dongguan Guanjin Electronics Technology Co., Ltd.	
Typeaanduiding:	EU-versie:	K05S050100G
	VK-versie:	K05S050100B
Voedingsspanning	100–240 V~	
Voedingsfrequentie	50/60 Hz	
Voedingsstroom	0,2 A	
Uitgangsspanning	5,0 V $\overline{=}$	
Uitgangsstroom	1,0 A	
Uitgangsvermogen	5,0 W	
Gemiddelde actieve efficiëntie	76,21 %	
Energieverbruik in niet-belaste toestand	0,047 W	
Beschermingsklasse	II	
Bedrijfstemperatuur	+5 tot +35 °C	
Bedrijfsluchtvochtigheid	10 tot 70 %	
Bewaartemperatuur	0 tot +45 °C	

● **Handelsmerken**

- Apple, Apple Watch, App Store, HomeKit, HomePod, iOS, iPad, iPad Air, iPadOS, iPhone en tvOS zijn gedeponeerde handelsmerken van Apple Inc. in de VS en andere landen.
 - Gebruik van het embleem “Works with Apple” betekent dat bepaalde accessoires met name ontwikkeld zijn om met de in het embleem aangegeven technologieën te werken en dat deze accessoires door de ontwikkelaar conform de prestatiestandaard van Apple zijn gecertificeerd. Apple is niet verantwoordelijk voor het gebruik van dit apparaat of het ermee naleven van de veiligheidsstandaarden en wettelijke specificaties.
 - Android, Gmail, Google Play en Google Assistant* zijn geregistreerde handelsmerken van Google Inc.
 - Zigbee is een gedeponeerd handelsmerk van The Zigbee Alliance.
 - USB® is een geregistreerd handelsmerk van USB Implementers Forum, Inc.
 - Het handelsmerk en de handelsnaam SilverCrest zijn eigendom van de respectievelijke eigenaars.
 - Alle andere namen en producten kunnen handelsmerken of gedeponeerde handelsmerken zijn van hun respectievelijke eigenaars.
- * Google Assistant is niet beschikbaar in bepaalde talen en landen.

● **Voor het eerste gebruik**

- Verwijder het verpakkingsmateriaal. Controleer of alle onderdelen aanwezig zijn.
- Als de levering niet compleet is, neem dan contact op met onze klantenservice (zie “Service”).

● Product aansluiten

Afb. C:

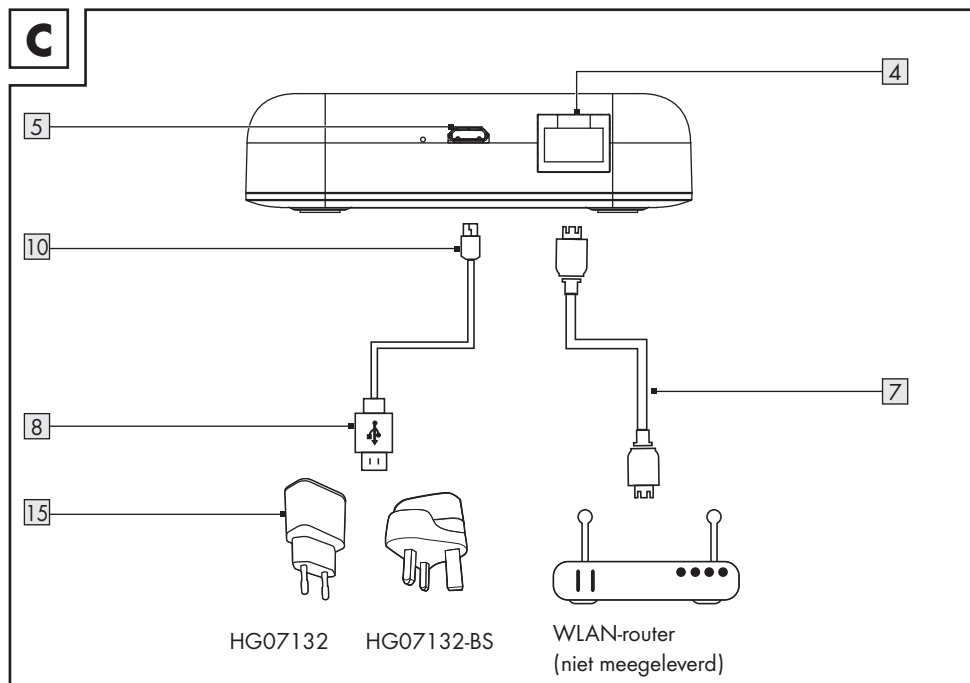

1. Sluit de **LAN**-poort **4** met een netwerkkabel **7** aan op de WLAN-router (niet meegeleverd).
2. Sluit de micro-USB-stekker **10** aan op de micro-USB-poort **5**.
3. Sluit de USB-stekker type A **8** aan op de USB-netvoedingadapter **15**.
4. Sluit de USB-netvoedingadapter **15** aan op een stopcontact.
5. LED **LAN** **2** licht op.



De besturing en installatie van het product vindt plaats via de app **Lidl Home** (zie "App installeren").

- ⓘ Belangrijk:** Het mobiele apparaat moet voor de installatie verbonden zijn met het draadloze netwerk van de WLAN-router.

● App installeren

- ① Download de app **Lidl Home** uit de Apple App Store of de Google Play Store en installeer hem.
- ① **Lidl Home** is in meerdere talen verkrijgbaar. De taal wordt automatisch aangepast aan de taalinstellingen van uw mobiele apparaat. Is uw taal niet beschikbaar dan wordt er Engels gebruikt.
- ① Beeldschermopnames zijn afkomstig uit de volgende versies: iOS 13.3/Android 9. Oudere softwareversies kunnen de oorzaak zijn van de functiebeperkingen.
 - De Android-versie van de app volgt hetzelfde principe als de iOS-versie; er kunnen zich discrepanties tussen de beide platformen voordoen, zoals licht verschillende beeldschermopdrachten of symbolen.
- ① Neem bij de installatie en koppeling de tip in de app in acht.
 - Het bijwerken van de firmware kan wijzigingen in de functionaliteit van de app tot gevolg hebben.
 - U treft hier een bijgewerkte gebruiksaanwijzing aan:
Tabblad  **Ik** :
Tik op **Gebruiksaanwijzing**.

1. Open **Lidl Home**.

2. **Lidl Home** vraagt eventueel om toestemming om mededelingen te verzenden.

①: Optioneel, afhankelijk van de instellingen van het mobiele apparaat.

3. **Registreren**

Registreer

Netherlands >

E-mail

Ik ga akkoord [Service-overeenkomst](#) en [Privacybeleid](#)

BEVESTIGINGSCODE OPHALEN

(iOS + Android)

4. **Registreren**:

- Als het vooraf ingestelde land niet overeenkomt met uw woonplaats, tik dan op . Een landenlijst wordt getoond. Schuif naar beneden in de lijst en tik op de naam van het land waarin u woont. Tik op de naam van uw land in het zoekveld of tik op de beginletter aan de rechterkant van het beeldscherm om de naam sneller te bereiken.
- E-mailadres invoeren.
- De serviceovereenkomst en de richtlijn gegevensbescherming accepteren (tik op het selectievakje).

① De app en het product kunnen alleen worden gebruikt, als u de serviceovereenkomst en de richtlijn gegevensbescherming volledig hebt begrepen en uw toestemming hebt gegeven.

- Tik op **Bevestigingscode ophalen**. U ontvangt vervolgens een e-mail die een bevestigingscode bevat.

5. E-mailbevestigingscode invoeren.

6. Voor de beveiliging van uw privé sfeer is het nodig een wachtwoord in te stellen. Het wachtwoord moet voldoen aan de volgende voorwaarden:

- 10 tot 20 tekens
- min. 1 hoofdletter
- min. 1 kleine letter
- min. 1 getal
- min. 1 speciaal teken

Bewaar het wachtwoord op een veilige plaats voor als u het in de toekomst nodig hebt.

7. **Gereed**

8. **Lidl Home** vraagt eventueel om toestemming om bij gebruik van de app toegang te krijgen tot de locatie.

i Optioneel, afhankelijk van instellingen van het mobiele apparaat. Er is toestemming noodzakelijk om weersinformatie in de app weer te geven.

9. Installatie voltooid.

i Problemen met de installatie?

De installatie kan om verschillende redenen mislukken:

- Instellingen op het mobiele apparaat
- Functiebeperkingen bij oudere versies van de app

U vindt hulp in het hoofdstuk "Probleemoplossing".

● **Product en mobiel apparaat koppelen**

1. Open **Lidl Home**.

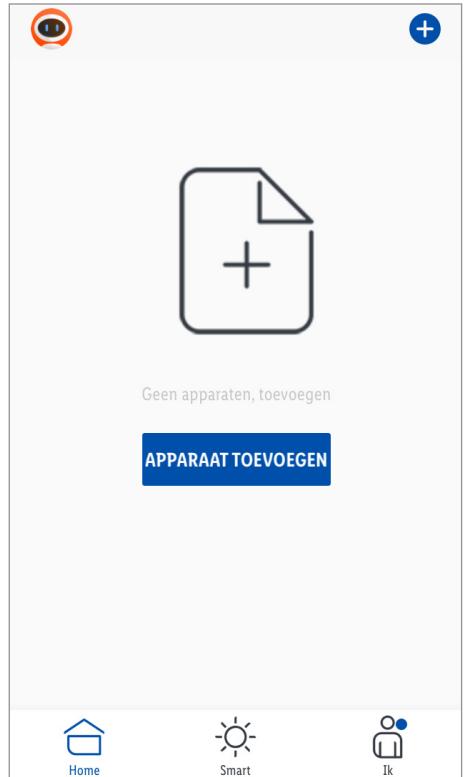

(iOS + Android)

2. Tabblad **Thuis** :

Kiezen:

- **Apparaat toevoegen**
- of
- **+** (meer apparaten toevoegen)

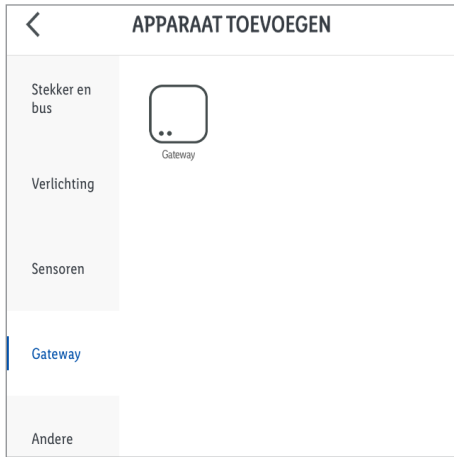

(iOS)

3. Categorie kiezen: **Gateway**

4. Kiezen:

– iOS:

Gateway

– Android:

Gateway

Houd het mobiele apparaat tijdens het koppelen indien mogelijk in de buurt van de Gateway.

5. Controleer of de LEDs **Status** 1 en **LAN** 2 branden.

6. Volg de aanwijzingen in de app op.

7. De verbinding wordt tot stand gebracht.

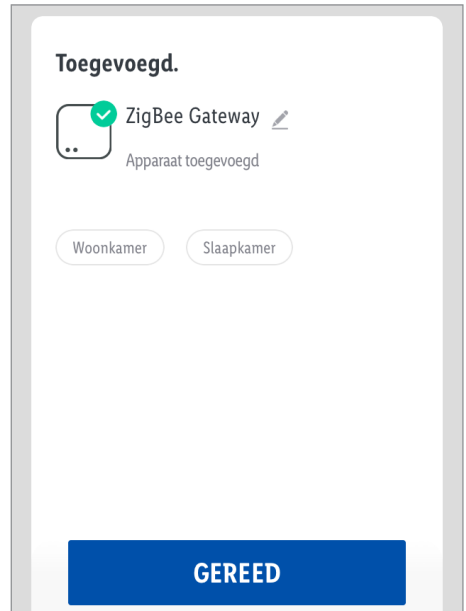

(iOS)

8. Optioneel: Tik op en hernoem het product.

9. **Gereed**

Koppeling voltooid.

Product hernoemen en locatie vastleggen



(iOS + Android)

1. Tik op

Tik op **ZigBee Gateway**.

Symbol	>
Naam	ZigBee Gateway >
Location	>

(iOS + Android)

2. Product hernoemen en de locatie hiervan vastleggen.

3. **In geheugen opslaan**

Koppeling voltooid.

Naar koppeling (iOS/Android)

- Er kunnen meer **smart Home**-apparaten worden toegevoegd (zie de gebruiksaanwijzing van het **smart Home**-apparaat, dat u wilt installeren).

● Product van het mobiele apparaat loskoppelen

1. Open **Lidl Home**.

2. Tabblad **Thuis** :

Tik op **ZigBee Gateway** (resp. voorafgekozen apparaatnaam).

3. Tik op (rechtsboven).

4. Tik op **Apparaat verwijderen**.

Kiezen:

- **Loskoppelen**

- **Koppel los en wis alle gegevens**
(→ "Uitgebreide functies").

5. **Bevestigen**

● **Uitgebreide functies**

● **Optionele instellingen**

1. Tabblad  **Thuis** :

Tik op **ZigBee Gateway** .

2. Tik op  (rechtsboven).

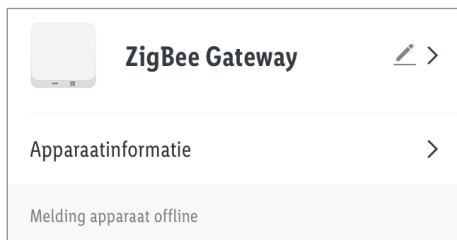

(iOS)

3. Tik op  >.

Kiezen:

- **Symbool** :

* **Foto maken**

of

* **Uit album kiezen**

- **Name** :

Product hernoemen.

Locatie :

** Product een ruimte toewijzen.

*  Toestemming voor toegang tot de app op de camera en fotoarchief is vereist.

**  Om het product aan een ruimte toe te wijzen, moet u eerst de ruimtes toevoegen (→ "Algemeen", **Gezinsbeheer**).

4. **Apparaatinformatie** :

Opgave van de virtuele ID, IP-adressen, MAC-adressen en de tijdzone van het apparaat.

5. **Offline-melding** :

Er wordt een melding verzonden als het product langer dan 30 minuten offline is geweest.

- Offline-melding aan:

Tik op .

- Offline-melding uit:

Tik op .

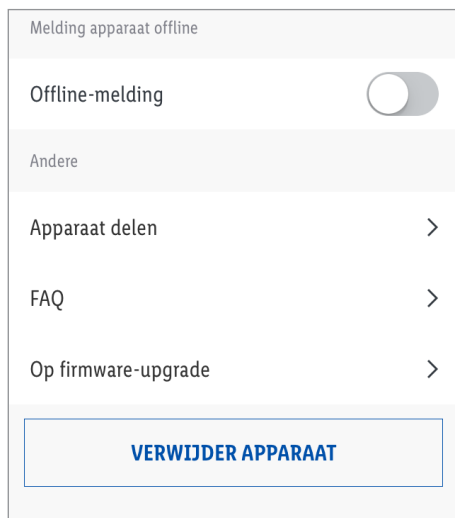

(iOS)

6. **Apparaat vrijgeven** :

Deel de toegang tot het product met andere familieleden.

 Om deze functie te gebruiken moet u eerst een gebruikersgroep (Familie) toevoegen (→ "Algemeen", **Gezinsbeheer**).

7. **FAQ** :

Vaak gestelde, op het product betrekking hebbende vragen doorzoeken.

8. **Op firmware-upgrade controleren** :

De firmware-versie van de WiFi- en de ZigBee-module laten zien en controleren op updates van de firmware.

9. **Apparaat verwijderen** :

Kiezen:

- **Loskoppelen**

Product uit de app verwijderen. De gegevens blijven behouden in het geheugen van het product.

Deze procedure zet het product alleen terug in de offline-modus en start de koppelmodus.

Als u alle gegevens uit het product en de cloud wilt verwijderen, lees dan het volgende punt.

- **Koppel los en wis alle gegevens**

Fabrieksreset.

Met deze functie worden alle gegevens van het product en in de cloud gewist.

- ① Gebruik deze functie, als u het product aan iemand doorgeeft, het verwijdert of het retourneert aan de fabrikant. Zorg ervoor dat alle gegevens in het apparaat en in de cloud worden gewist. Volg de aanwijzingen in de app op.

of

- **Afbreken**

Apparaat verwijderen afbreken.

● **Algemeen**

■ Tabblad **Smart** :

Tabblad **Uitvoeren** :

Het product biedt de mogelijkheid een aantal **smart Home**-apparaten met één klik of met een Smart-luidspreker per spraakopdracht te besturen.

Tabblad **Automatisering** :

Hier kunt u instellen dat uw **smart Home**-apparaten onder bepaalde voorwaarden bepaalde op bepaalde tijden gedurende de dag handelingen uitvoeren.

■ Tabblad **Ik** :

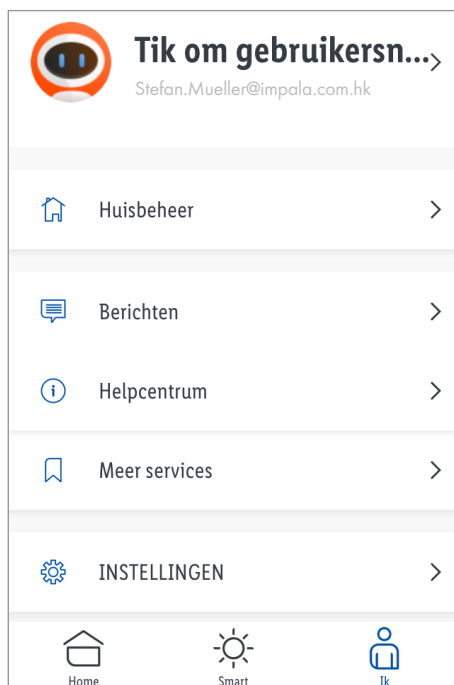

(iOS)

Tik op het bovenste gedeelte van het beeldscherm om een nieuwe profielfoto en gebruikersnaam te kiezen, uw gebruikersaccount te beheren en de temperatuureenheid/tijdzone te kiezen.

① Een blauwe punt in de app geeft aan dat er nieuwe kennisgevingen zijn binnengekomen.

■ Tabblad  **Ik**:

Huisbeheer:

① Aanmaken van een gebruikersgroep.



(iOS)

1. Familienamen (of naam van de gebruikersgroep) invoeren.

2. Locatie vastleggen en tik op **OK** tikken.

① Optioneel. De locatie is noodzakelijk om weersinformatie in de app weer te geven.

① De locatie wordt automatisch vastgesteld. Als de locatie niet kan worden vastgesteld, kunt u deze bij benadering vastleggen door de landkaart zodanig te bewegen dat uw woonplaats in het midden wordt weergegeven.

3. Kies ruimtes met **smart Home**-apparaten.

 = gekozen ruimtes.

Er kunnen aan het einde van de lijst meer ruimtes worden toegevoegd.

4. **In geheugen opslaan**

5. Kiezen:

– **Familie aanduiden**

– **Gereed**

6. Nadat u de familie in de app heeft aangemaakt, tikt u opnieuw op

Huisbeheer.



(iOS)

7. Tik op de familienaam.



(iOS)

Wijzig indien nodig de naam en de locatie van de familie.

Ruimtebeheer: Wijs uw **smart Home**-apparaten indien nodig aan andere ruimtes toe of verwijder bepaalde ruimtes uit de lijst.

- Tik de naam van de ruimte aan.



(iOS)

- Bovenin worden de **smart Home**-apparaten getoond die daarvoor al aan de ruimte waren toegewezen.
- Onderin worden de **smart Home**-apparaten getoond die niet aan de gekozen ruimte zijn toegewezen.
- Apparaat uit een ruimte verwijderen:
Tik op
- Apparaat aan ruimte toewijzen:
Tik op
- Weergavevolgorde wijzigen:
Tik op . Gelijktijdig het apparaat naar de gewenste positie op de lijst slepen.
- Tik op **In geheugen opslaan**.
- **Ruimte toevoegen**:
Naam van de ruimte invoeren en daarna tikken op **In geheugen opslaan**.

- Ruimte uit lijst verwijderen:

Tik op (rechtsboven).

Tik op en daarna op **Wissen**.

Tik op **Gereed**.

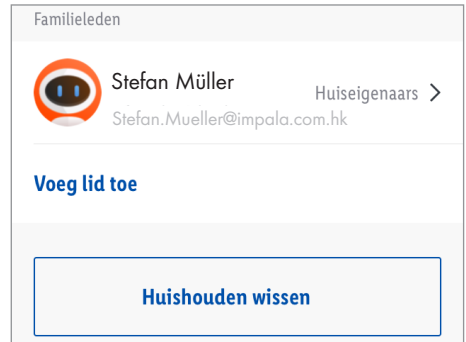

(iOS)

Lid toevoegen: Naam, land/regio en e-mailadres invoeren, familierol toewijzen (administrator of gewoon lid) en tik daarna op **In geheugen opslaan**.

- ① Het nieuwe lid moet zich daarvoor al bij **Lidl Home** geregistreerd hebben.

Tik op een familielid om de naam te veranderen, om administratortrechten toe te kennen/te ontnemen of om dit lid uit de gebruikersgroep te verwijderen.

Familie wissen: Familie uit de app verwijderen.

Familie toevoegen: Andere families aan de app toevoegen.

■ Tabblad  **Ik**:

Berichtencentrum:



(iOS)

Tabblad :

Kennisgeving in het geval dat uw **smart Home**-apparaat een alarm heeft afgegeven (bijv. de bewegingssensor is geactiveerd).

Tabblad :

Mededelingen over activiteiten van de familieleden.

Tabblad :

Algemene mededelingen bijv. als een mobiel apparaat meldt bij uw gebruikersaccount.

Tabblad :

Schakel alle kennisgevingen of bepaalde soorten kennisgevingen in/uit.

Leg bepaalde tijdsegmenten vast waarin u geen alarm van apparaten wilt ontvangen.

■ Tabblad  **Ik**:

Hulpcentrum:

Hulp en feedback (Feedback = terugmelding)

Tabblad **Meestgevraagde**:

Specifieke tips voor het oplossen van problemen voor individuele **smart Home**-apparaten.

Tabblad **FAQ**:

Frequently Asked Questions = vaak gestelde vragen.

■ Tabblad  **Ik**:

 **Instellingen**:

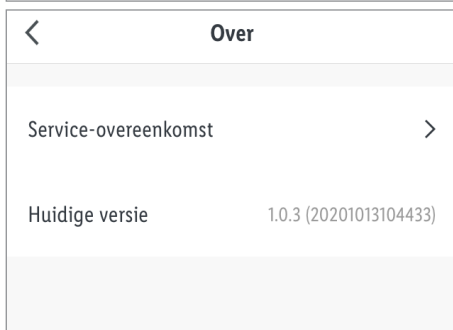
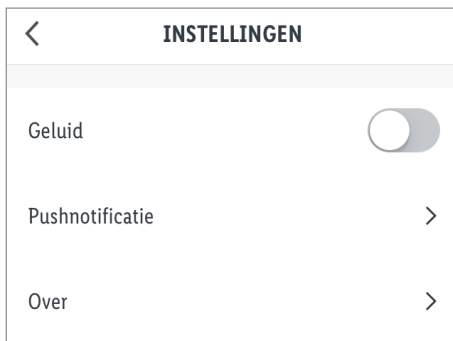

(iOS)

Geluiden en kennisgevingen activeren/deactiveren, software-informatie ophalen, netwerkdiagnose starten, de cache leegmaken en uzelf bij de app afmelden.

■ Tabblad  **Ik**:

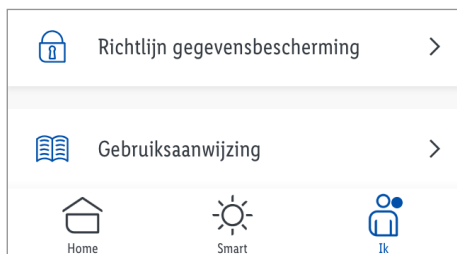

(iOS)

Richtlijn gegevensbescherming:

Onze volledige richtlijn gegevensbescherming is hier verkrijgbaar.

■ Tabblad  **Ik**:

Gebruiksaanwijzing:

■ Tabblad  **Thuis**:

Nadat u een familie (gebruikersgroep) hebt gecreëerd, verschijnt de volgende informatie:

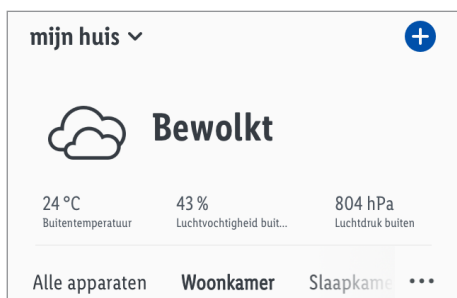

(iOS + Android)

Tik op het weersymbool om extra weergegevens te laten zien. Wijzig indien nodig de temperatuureenheid, de luchtdruk en de windsnelheid.



- Lijst- of rasterweergave kiezen.
- Weergavevolgorde van de **smart Home**-apparaten wijzigen.
- Ruimtes beheren.

i **TIP:** De app moet toestemming geven de locatie van het apparaat af te roepen.

● **Aantikken om uit te voeren/ automatisering**

De app biedt de mogelijkheid om het product te bundelen met andere **smart Home**-apparaten en automatische handelingen in door de gebruiker gedefinieerde scenario's.

Tabblad  **Smart**:

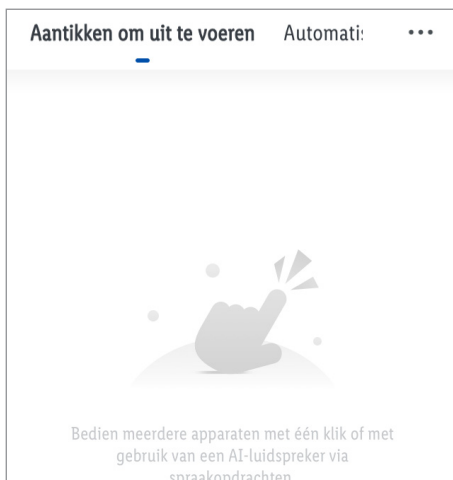

(iOS)

● Aantikken om uit te voeren

- ① Bestuur meerdere **smart Home**-apparaten met één klik of met een Smart-luidspreker via spraakopdrachten.

Instellingen

- Tabblad **Uitvoeren** :

1. Tik op **+**.

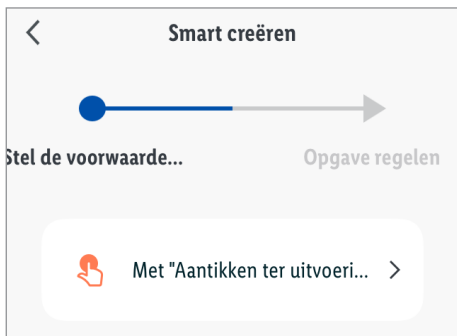

(iOS)

2. Tik op **Tik om de taak uit te voeren**.

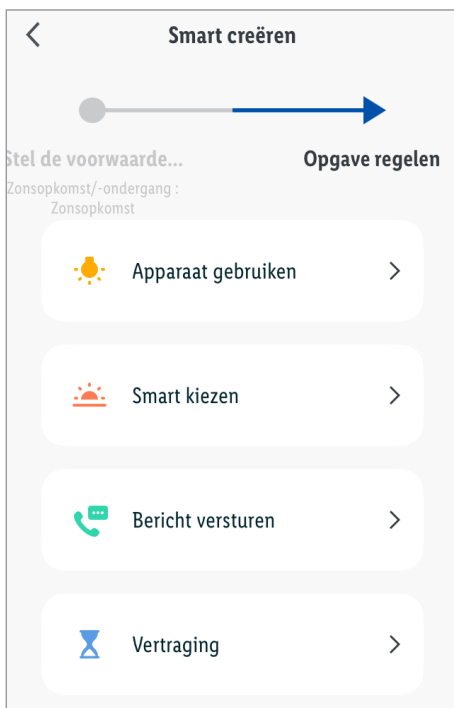

(iOS)

- ① Stel de vertraging in voordat u de functie(s) van het apparaat vastlegt. De vertraging mag niet de laatste invoer in de takenlijst zijn. Indien de functie(s) van het apparaat direct na het aanklikken moet(en) worden uitgevoerd, sla dan het menupunt **Vertraging** over.

Vertraging :

- Optioneel. Uren, minuten en seconden instellen om de daarna gekozen functies na het aanklikken na een vertraging uit te voeren.
- **Verder**
- **Taak** **+**





Bedien het apparaat :

- smart Home-apparaat kiezen.
- Functie kiezen en instellen.
- **In geheugen opslaan**
- **Verder**
- **Taak** 
- Nog meer apparaten kiezen en hun functies instellen.

Kies Smart :

- **Automatisering activeren of deactiveren :**

Automatische handeling kiezen (alleen beschikbaar als eerder een automatische handeling gecreëerd is, zie "Automatisering").

3. Tik op **Name**.
 - Optioneel. Namen bewerken (bijv. lampen & stopcontacten AAN).
 - **In geheugen opslaan**
4. Tik op **Stijl**.
 - Optioneel. Kleur, symbool en afbeelding kiezen.
5. **Op de startpagina tonen :**
 - : Het scenario wordt onder het tabblad  **Thuis** getoond.
 - : Het scenario wordt niet onder het tabblad  **Thuis** getoond.
 - **In geheugen opslaan**

Aantikken om uit te voeren

- Tabblad  **Smart** :

Tabblad **Uitvoeren** :

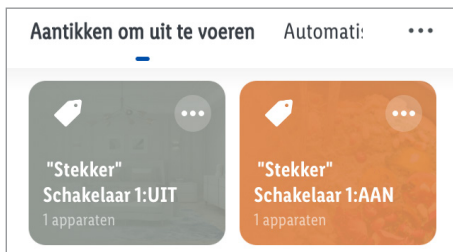

(iOS)

1. Tik op scenario.

2. **OK**

- Tabblad  **Thuis** :



(iOS)

1. Tik op scenario.

2. **OK**

Bewerken/wissen

- Tabblad  **Smart** :

Tabblad **Uitvoeren** :

1. Tik op **...** in de knop van het scenario.
2. **Bewerken** : Tik op de taak, naam of stijl en wijzigingen uitvoeren.

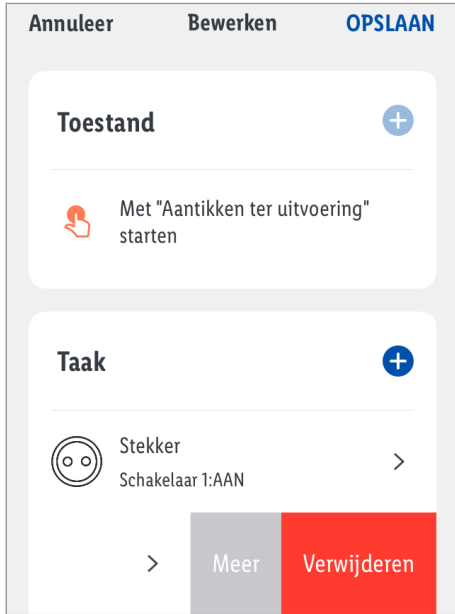

3. Weergavevolgorde wijzigen:

- Taak naar links vegen.
- **Meer**
- Tik op . Gelijktijdig de taak naar de gewenste positie in de lijst slepen.
- **Gereed**
- **In geheugen opslaan**

4. Een enkele taak wissen:

- Handeling naar links vegen.
- **Wissen**
- **In geheugen opslaan**

5. Compleet scenario wissen:

- **Wissen**
(onderste beeldschermrand)
- **OK**

Scènebeheer

- Tabblad  **Smart** :

Tabblad **Uitvoeren** :

1. Tik op **...** (onder ).
2. Tik op  **Beheren**.



3. Weergavevolgorde wijzigen:

Tik op . Gelijktijdig het scenario naar de gewenste positie in de lijst slepen.

4. Scenario wissen:

- Tik op  en daarna op **Wissen**.
- **OK**
- **Gereed**

● Automatisering

- ① **smart Home**-apparaten onder bepaalde voorwaarden bepaalde handelingen op bepaalde tijden gedurende de dag laten uitvoeren.

Instellingen

- Tabblad **Automatisering** :

1. Tik op **+**.

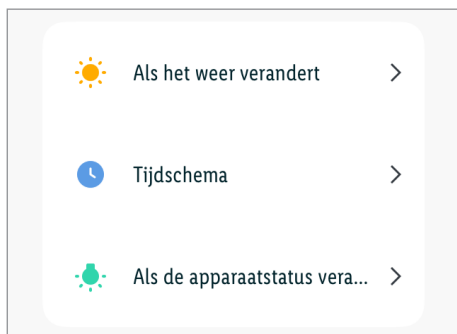

(iOS)

- ① Stel de voorwaarden in voordat u handelingen (taken) instelt die het product moet uitvoeren.

Voorwaarden kunnen dan later toegevoegd worden als daarvoor reeds een voorwaarde ingesteld is.

Als u geen voorwaarde instelt maar in plaats daarvan op **Tik om de taak uit te voeren** tikt, wordt de handeling (taak) onder het tabblad **Uitvoeren** als scenario in het geheugen opgeslagen. In dit geval kan de handeling (taak) alleen handmatig door erop te klikken geactiveerd worden (zie "Aantikken om uit te voeren").

2. Voorwaarden toevoegen

Als het weer verandert

- **Temperatuur**

Optioneel: Locatie kiezen.

Kiezen:

kleinerdan

gelijk aan

groterdan

Temperatuur instellen.

Verder

- **Vochtigheid**

Optioneel: Locatie kiezen.

Kiezen:

Droog

(0 tot 40 %)

Comfortabel

(40 tot 70 %)

Vocht

(70 tot 100 %)

Verder

- **Weer**

Optioneel: Locatie kiezen.

Kiezen:

Zonnig

Bewolkt

Regen

Sneeuw

Mist

Verder

- **Zonsopkomst/zonsondergang**

Optioneel: Locatie kiezen.

Kiezen:

Zonsopkomst

Zonsondergang

Verder

- **Windsnelheid**

Optioneel: Locatie kiezen.

Kiezen:

kleinerdan

gelijk aan

groterdan

Windsnelheid instellen.

Verder

- **Tijdschema**

- **Herhalen :**

Dag(en) van de week kiezen.

- **<**

- Uitvoeringstijd instellen.

- **Verder**

Als de apparaatstatus verandert

- **smart Home**-apparaat kiezen.

- Functie kiezen.

3. Handeling (taak) toevoegen

- ① Stel de vertraging in voordat u de functie(s) van het apparaat vastlegt. De vertraging mag niet de laatste invoer in de takenlijst zijn. Indien de functie(s) van het apparaat direct na het aanklikken moet(en) worden uitgevoerd, sla dan het menupunt **Vertraging** over.

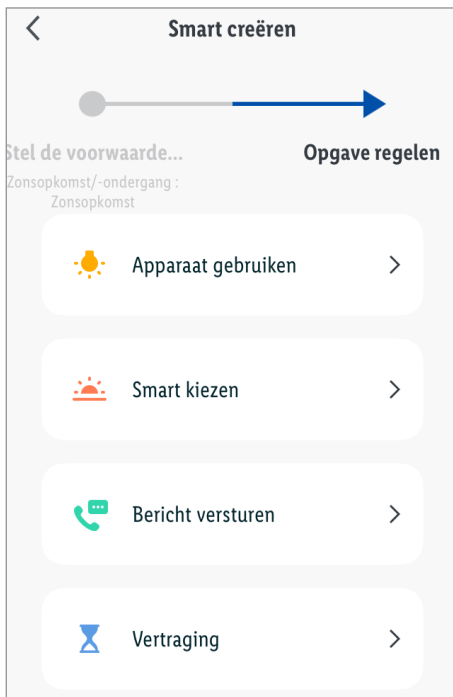

Vertraging :

- Optioneel. Uren, minuten en seconden instellen om de daarna gekozen functies, nadat aan de voorwaarden is voldaan, na een vertraging uit te voeren.

Verder

Bedien het apparaat :

- **smart Home**-apparaat kiezen.
- Functie kiezen en instellen.

In geheugen opslaan

Verder

Kies Smart :

- **Scenario uitvoeren :**

Scenario kiezen (alleen beschikbaar als eerder een scenario is gecreëerd, zie "Aantikken om uit te voeren").

Verder

- **Automatisering activeren of deactiveren** :

Automatische handeling kiezen (alleen beschikbaar als eerder een automatische handeling gecreëerd is).

Verder

Bericht versturen :

- Kennisgevingsmethode kiezen.

Verder

4. Voorwaarden (toestanden) of taken toevoegen:

Toestand +

- zie "Voorwaarden toevoegen"

Taak +

- zie "Handeling (taak) toevoegen"

5. Onder **Toestand** het soort voorwaarde kiezen:

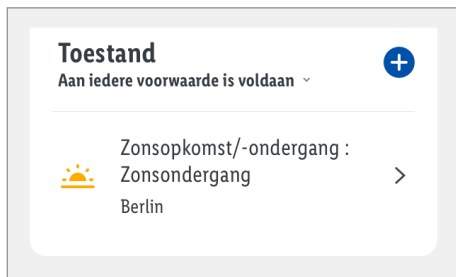

(iOS)

- **Aan alle voorwaarden is voldaan**

- **Aan één voorwaarde is voldaan**

6. Tik op **Name**.

- Optioneel. Namen bewerken.

- **In geheugen opslaan**

7. Tik op **Stijl**.

- Optioneel. Kleur en afbeelding kiezen.

8. Tik op **Geldigheid tijdsegmentopties**.

- Locatie kiezen.

- **OK**

- Kiezen:

De gehele dag

Dag

Nacht

Aanpassen

(Start en einde vastleggen en met **OK** bevestigen)

- **Herhalen** : Dag(en) van de week kiezen.

- **<**

- **Verder**

9. **In geheugen opslaan**

10. Kiezen of de net gecreëerde automatische handeling direct moet worden geactiveerd of voorlopig nog gedeactiveerd moet blijven.

- Geactiveerd:

Ja

- Gedeactiveerd:

Nee

Activeren/deactiveren

■ Tabblad  **Smart**:

Tabblad **Automatisering**:



(iOS)

 geactiveerd

 gedeactiveerd

Bewerken/wissen

■ Tabblad  **Smart**:

Tabblad **Automatisering**:

1. Tik op **...** in de knop van de automatische handeling.
2. Bewerken: Tik op het toestand, taak, naam, stijl of geldigheid tijdsegment en wijzigingen uitvoeren.

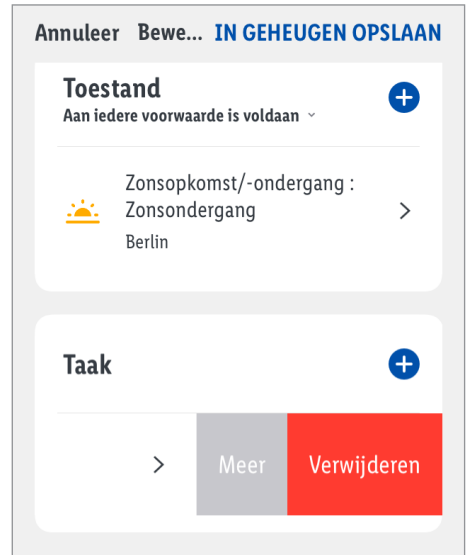

(iOS)

3. Enkele voorwaarde of taak wissen:
 - Voorwaarde of taak naar links vegen.
 - **Wissen**
 - **In geheugen opslaan**
4. Weergavevolgorde wijzigen (alleen taken):
 - Taak naar links vegen.
 - **Meer**
 - Tik op . Gelijktijdig de taak naar de gewenste positie in de lijst slepen.
 - **Gereed**
 - **In geheugen opslaan**
5. Complete automatische handeling wissen:
 - **Wissen** (onderste beeldschermrand)
 - **OK**

Automatiseringsbeheer

- Tabblad  **Smart**:

Tabblad **Automatisering**:

1. Tik op **...** (onder **+**).
2. Tik op **≡ Scènebeheer**.

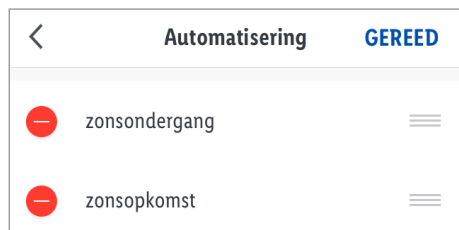

(iOS)

3. Weergavevolgorde wijzigen:
Tik op **≡**. Gelijktijdig de automatische handeling naar de gewenste positie in de lijst slepen.
4. Automatische handeling wissen:
 - Tik op **⊖** en daarna op **Wissen**.
 - **OK**
 - **Gereed**

● Product handmatig opnieuw instellen (Reset)

Hulpmiddelen:  **11**

1. **RESET** **3** ≥ 5 sec lang ingedrukt houden.
 2. **Status** **1** brandt constant = opnieuw instellen voltooid.
- i** Deze functie stelt alleen die gegevens opnieuw in die lokaal in het product zijn opgeslagen. Indien u de cloud-opslag ook opnieuw in wilt stellen, voer dan een reset uit met behulp van de app (zie "Uitgebreide functies", **Koppel los en wis alle gegevens**).

● Synchroniseren met de Apple Homekit

- Als het product en het mobiele apparaat met hetzelfde netwerk zijn verbonden, kunt u het product toevoegen aan de app Apple Home en daar sturen. Alleen apparaten die HomeKit ondersteunen, bieden deze mogelijkheid.
- Voor verdere informatie over het werken met de HomeKit tikt u op  onder het hoofdje Besturing door Derden. Volg de aanwijzingen in de app op.

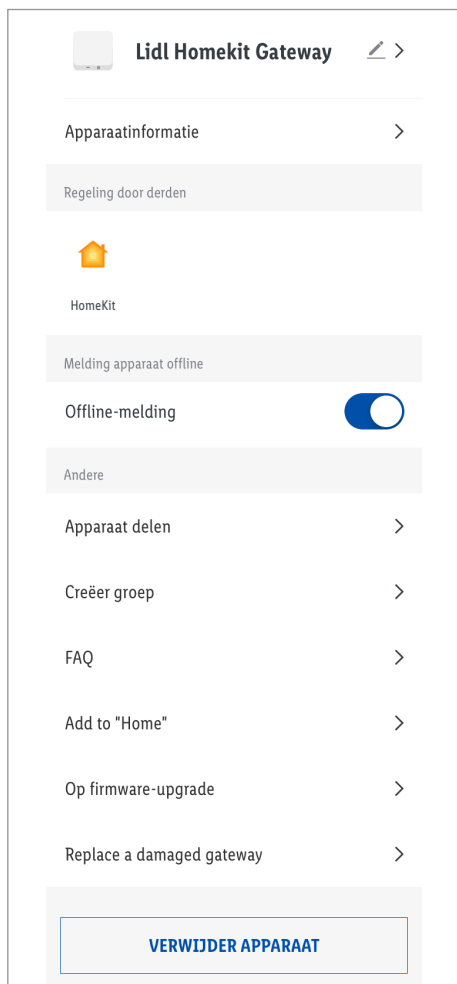



❗ TIPS:

- Om deze voor HomeKit geschikte accessoires te ondersteunen, bevelen wij gebruik aan van de nieuwste iOS of iPadOS aan.
- De Apple HomeKit biedt een eenvoudige, veilige mogelijkheid om voor HomeKit geschikte accessoires met behulp van de app AppleHome of Siri op uw iPhone, iPad, Apple Watch, HomePod of Mac te besturen. Nadat u uw Gateway en andere accessoires heeft geïnstalleerd, organiseert u deze met de app AppleHome in een paar eenvoudige stappen. U kunt zelfs u eigen gebruikergedefinieerde scenario's opstellen om uw apparaten thuis te besturen. U kunt bijvoorbeeld een scenario opstellen, waarmee u door een simpel aantikken of een bevel aan Siri, het licht uitgeschakeld, de deur vergrendeld, de garagedeur gesloten en de thermostaat ingesteld wordt.
- Deze Gateway ondersteunt en verbindt uw **Lidl smart Home**-producten zoals bewegingssensoren, stopcontacten, stekkerdozen en RGB-lampen.

● LED-signalen

LED	Betekenis
Status 1	 Het product is nog niet geactiveerd.
	 Er wordt een gebruikersaccount voor de app aan het product toegevoegd. Het product wordt niet van stroom voorzien.
	 Het product werd teruggezet naar de fabrieksinstellingen.
	 Het product is na opnieuw ingesteld te zijn gereed voor koppeling.
LAN 2	 De netwerkkabel 7 is aangesloten
	 De netwerkkabel 7 is niet aangesloten. Het product wordt niet van stroom voorzien.
	 Gegevens worden overgedragen.

Verklaring van de symbolen

	LED uit		LED aan		LED knippert
---	---------	--	---------	--	--------------

● **Optioneel – muurmontage**

⚠ WAARSCHUWING! Kans op elektrische schokken! Let erop dat u geen gaten in buizen of leidingen onder het bevestigingsoppervlak boort. Gebruik een spannings-/metaaldetector.

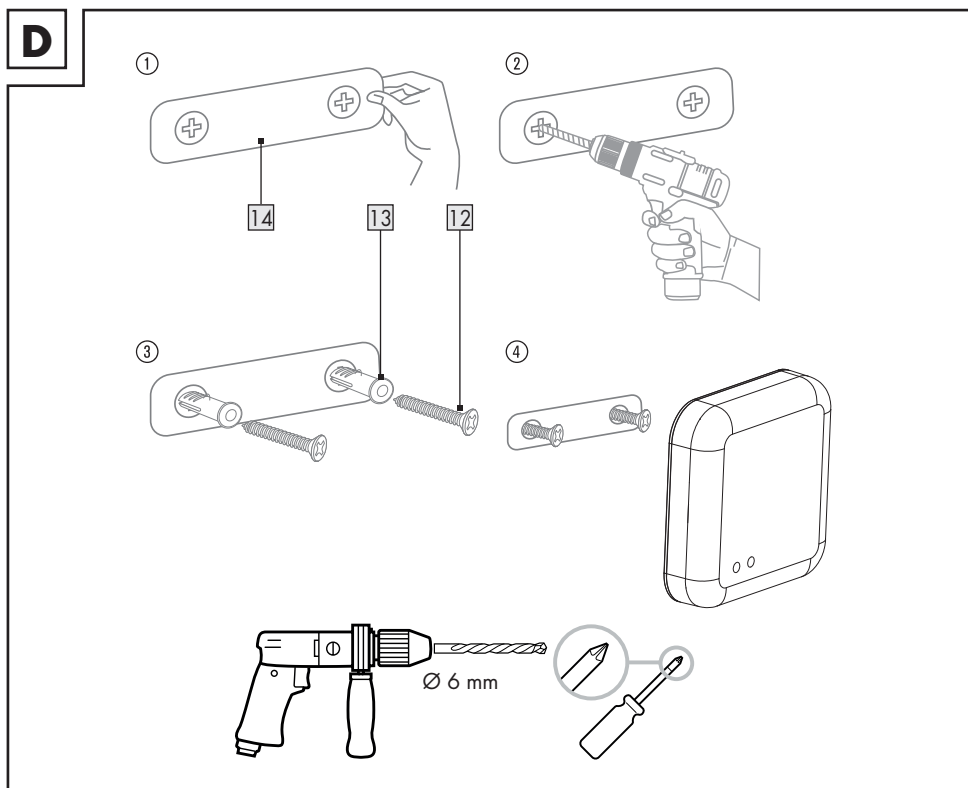

- Verwijder de beschermfolie van het plakband aan de achterkant van de montagesjabloon **14**.
- Plak de montagesjabloon **14** op de gewenste plaats vast.
- Boor 2 gaten op de aangegeven plaatsen.
- Steek de pluggen **13** in de gaten en draai de schroeven **12** erin.
- Hang de Gateway aan de schroeven op.

● **Schoonmaken en onderhoud**

● **Schoonmaken**





⚠ WAARSCHUWING! Tijdens het schoonmaken of gebruik mogen elektrische onderdelen van het product en de USB-netvoedingadapter **15** niet ondergedompeld worden in water of andere vloeistoffen. Product en USB-netvoedingadapter niet onder stromend water houden.

- Koppel de USB-netvoedingadapter **15** voor het schoonmaken los van het elektriciteitsnet.
- Maak het apparaat en de accessoires ervan schoon met een enigszins vochtig doekje.
- Laat water noch andere vloeistoffen in het binnenste van het product binnendringen.
- Gebruik voor het schoonmaken geen schuurmiddelen, agressieve oplossingen of harde borstels.
- Laat alle onderdelen drogen.

● **Opbergen**

- Trek de USB-netvoedingadapter **15** uit het stopcontact als u het product voor langere tijd niet denkt te zullen gebruiken.
- Bewaar het product als het niet wordt gebruikt in de originele verpakking.
- Bewaar het product op een droge, goed geventileerde plaats die ontoegankelijk is voor kinderen.

● Probleemoplossing

Probleem	Oorzaak	Oplossing
Gateway niet bestuurbaar.	Geen netwerkverbinding.	→ Tabblad  Ik → Hulpcentrum → Voer uw vraag in het zoekveld om te zoeken naar een antwoord op uw probleem. of: Netwerkkabel  controleren.
	Mobiele apparaat en Gateway niet in hetzelfde WLAN-netwerk.	Zorg ervoor dat het mobiele apparaat en de Gateway deel uitmaken van hetzelfde WLAN-netwerk.
App-functies niet zoals aangegeven in deze handleiding.	Oudere softwareversies kunnen de oorzaak zijn van de functiebeperkingen. Nieuwere softwareversies kunnen verbeteringen brengen.	Bezoek het app-hulpcentrum: → Tabblad  Ik → Hulpcentrum
Subapparaat kan niet worden geïnstalleerd.	Subapparaat wordt niet automatisch door de Gateway herkend.	Gebruiksaanwijzing van het subapparaat lezen. In het Home-Screen drukken op  en het subapparaat uit de lijst kiezen (het subapparaat moet in bepaalde omstandigheden eerst opnieuw ingesteld worden op de fabrieksinstellingen).
	De software van uw mobiele apparaat is van een oudere versie dan hier beschreven.	Het subapparaat installeren met een mobiel apparaat dat beschikt over een nieuwere softwareversie.
Componenten van het mobiele apparaat niet bestuurbaar.	Componenten niet door het mobiele apparaat vrijgegeven.	Aan de Gateway toestaan in de instellingen van het mobiele apparaat toegang te hebben tot de microfoon, camera en andere diensten.

Probleem	Oorzaak	Oplossing
Firmware-Update mislukt.	Netwerk overbelast.	<p>Firmware-Update herstarten.</p> <p>❗ Alleen Android: Tik op Op updates controleren om de app en de firmware actueel te houden.</p> <p>❗ Als er Geen updates getoond wordt, heeft u de meest recente versies van de app en de firmware.</p>
	Afstand tussen de Gateway en het subapparaat te groot.	Afstand tussen de Gateway en het subapparaat verkleinen.
	Muren of belemmeringen tussen de Gateway en het subapparaat.	Subapparaat activeren/inschakelen/uitzetten.
Subapparaat niet bestuurbaar.	Batterij(en) van het subapparaat leeg.	Batterij(en) vervangen.
	Subapparaat niet aangesloten op het elektriciteitsnet.	Subapparaat aansluiten op een stopcontact.
	Apparaat offline : Subapparaat uitgeschakeld.	Subapparaat inschakelen.

● Begrippenlijst

Ethernet	De meest gebruikelijke toegangswijze tot een lokaal netwerk (LAN). IEEE-standaard: 802.3
IoT	“Internet of Things” (Internet der Dingen) is een verzamelbegrip voor die technologieën, die het mogelijk maken materiële en virtuele voorwerpen te netwerken en ze door informatie- en communicatietechnieken te laten samenwerken.
LAN	Local Area Network (lokaal netwerk)
LED	Lichtdiode. Een halfgeleidercomponent, die wanneer er spanning op staat, licht uitstraalt.
RJ45	Registered Jack (gestandaardiseerde bus). Verbindingen van het type RJ45 worden in ethernetapparaten gebruikt.
Wi-Fi	Technologie voor draadloze lokale netwerken. IEEE-standaard: 802.11
ZigBee	Het communicatieprotocol ZigBee is bestemd voor toepassingen met draadloze gegevensoverdracht met gering bereik en lage overdrachtssnelheden (voorbeeld: Huisautomatisering). IEEE-standaard: 802.15.4

● Afvoer

❗ Zorg ervoor dat alle gegevens van het product en in de cloud worden gewist, voordat u het product doorgeeft aan een derde, het verwijderd of het retourneert aan de fabrikant.

Raadpleeg daarvoor het volgende hoofdstuk:

“Uitgebreide functies”, menupunt:

Koppel los en wis alle gegevens

Verpakking:

De verpakking bestaat uit milieuvriendelijke grondstoffen die u via de plaatselijke recyclingcontainers kunt afvoeren.



Neem de aanduiding van de verpakkingsmaterialen voor de afvalscheiding in acht. Deze zijn gemarkeerd met de afkortingen (a) en een cijfers (b) met de volgende betekenis: 1-7: kunststoffen / 20-22: papier en vezelplaten / 80-98: composietmaterialen.

Product:



Uw gemeentelijke overheid verstrekt informatie over de mogelijkheden om het uitgediende product af te voeren.



Het hiernaast afgebeelde symbool van een doorgestreepte vuilniscontainer op wieljes geeft aan dat dit apparaat voldoet aan de richtlijn 2012/19/EG. Deze richtlijn houdt in dat u dit apparaat aan het einde van de gebruiksduur niet via het normale huisvuil mag afvoeren, maar dat u het op een speciaal hiervoor ingericht inzamelpunt, bij een milieupark of afvalverwerkend bedrijf af moet geven.

Deze afvoer is voor u gratis.

Ontzie het milieu en voer producten op een correcte manier af.

Het product kan worden gerecycled, is onderhevig aan een uitgebreide fabrikant-verantwoordelijkheid en wordt afzonderlijk ingezameld.

● Garantie

Het product wordt volgens strenge kwaliteitsrichtlijnen zorgvuldig geproduceerd en voor levering grondig getest. In geval van schade aan het product kunt u rechtmatig beroep doen op de verkoper van het product. Deze wettelijke rechten worden door onze hierna vermelde garantie niet beperkt.

Op dit product verlenen wij 3 jaar garantie vanaf aankoopdatum. De garantieperiode start op de dag van aankoop. Bewaar de originele kassabon alstublieft. Dit document is nodig als bewijs voor aankoop.

Wanneer binnen 3 jaar na de aankoopdatum van dit product een materiaal- of productiefout optreedt, dan wordt het product door ons – naar onze keuze – gratis voor u gerepareerd of vervangen. Deze garantie komt te vervallen als het product beschadigd wordt, niet correct gebruikt of onderhouden wordt.

De garantie geldt voor materiaal- en productiefouten. Deze garantie is niet van toepassing op productonderdelen, die onderhevig zijn aan normale slijtage en hierdoor als aan slijtage onderhevige onderdelen gelden (bijv. batterijen) of voor beschadigingen aan breekbare onderdelen, zoals bijv. schakelaars, accu's of dergelijke onderdelen, die gemaakt zijn van glas.

Afwikkeling in geval van garantie

Om een snelle afhandeling van uw reclamatie te waarborgen dient u de volgende instructies in acht te nemen:

Houd bij alle vragen alstublieft de kassabon en het artikelnummer (bijv. IAN 123456_7890) als bewijs van aankoop bij de hand.

Het artikelnummer vindt u op de typeplaat, ingegraveerd, op het titelblad van uw handleiding (linksonder) of als sticker op de achter- of onderzijde.

Wanneer er storingen in de werking of andere gebreken optreden, dient u eerst telefonisch of per e-mail contact met de onderstaande serviceafdeling op te nemen.

Een als defect geregistreerd product kunt u dan samen met uw aankoopbewijs (kassabon) en vermelding van de concrete schade alsmede het tijdstip van optreden voor u franco aan het u meegedeelde servicepunt verzenden.

Service

(NL) Service Nederland
Tel.: 0800022537
E-Mail: owim@lidl.nl

(BE) Service België
Tel.: 080071011
Tel.: 80023970 (Luxemburg)
E-Mail: owim@lidl.be

● **Vereenvoudigde EU- Conformiteitsverklaring**

Wij, OWIM GmbH & Co. KG, Stiftsbergstraße 1, 74167 Neckarsulm, DUITSLAND, verklaren als alleenverantwoordelijke, dat het product GATEWAY HG07132, HG07132-BS voldoet aan de EU-richtlijnen 2014/53/EU, 2011/65/EU en 2009/125/EG.

De volledige tekst van de EU-conformiteitsverklaring is op onderstaand internetadres beschikbaar:
www.owim.com



App-Version: 1.0.20
Firmware-Version: 1.2.5

OWIM GmbH & Co. KG

Stiftsbergstraße 1
74167 Neckarsulm
GERMANY

Model No.: HG07132 / HG07132-BS
Version: 09/2021

IAN 367549_2101

