



KLEINKINDER-PLANSCHBECKEN/SAND- UND WASSERBECKEN/ TODDLER PADDLING POOL/SAND & WATER POOL/ PATAUGEOIRE POUR ENFANT/BAC À SABLE ET PATAUGEOIRE

(DE) (AT) (CH)

KLEINKINDER-PLANSCHBECKEN/ SAND- UND WASSERBECKEN

Bedienungs- und Sicherheitshinweise

(FR) (BE)

PATAUGEOIRE POUR ENFANT/ BAC À SABLE ET PATAUGEOIRE

Instructions d'utilisation et consignes de sécurité

(PL)

BRODZIK DLA MAŁYCH DZIECI/ PIASKOWNICA I BRODZIK

Wskazówki dotyczące obsługi i bezpieczeństwa

(SK)

BAZÉN PRE MALÉ DETI/ BAZÉN NA PIESOK A VODU

Pokyny pre obsluhu a bezpečnostné pokyny

(DK)

SOPPEBASSIN TIL SMÅBØRN/ SAND- OG VANDBASSIN

Brugs- og sikkerhedsanvisninger

(HU)

KISGYERMEK PANCSOLÓMEDENCE/ HOMOKOS ÉS VIZES MEDENCE

Kezelési és biztonsági utalások

(GB) (IE)

TODDLER PADDLING POOL/ SAND & WATER POOL

Operation and safety notes

(NL) (BE)

PIERENBAD VOOR KLEINE KINDEREN/ ZAND- EN WATERBAD

Bedienings- en veiligheidsinstructies

(CZ)

BROUZDAJIŠTĚ PRO MALÉ DĚTI/ PÍSKOVIŠTĚ A BAZÉNEK

Pokyny pro obsluhu a bezpečnostní pokyny

(ES)

PISCINA INFLABLE INFANTIL/ PISCINA DE ARENA Y AGUA

Instrucciones de utilización y de seguridad

(IT)

PISCINA PER NEONATI/ PISCINA PER SABBIA E ACQUA

Indicazioni per l'uso e per la sicurezza

IAN 446523_2307



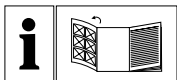

| | | | |
|----------|---|--------|----|
| DE/AT/CH | Bedienungs- und Sicherheitshinweise | Seite | 5 |
| GB/IE | Operation and safety notes | Page | 9 |
| FR/BE | Instructions d'utilisation et consignes de sécurité | Page | 13 |
| NL/BE | Bedienings- en veiligheidsinstructies | Pagina | 18 |
| PL | Wskazówki dotyczące obsługi i bezpieczeństwa | Strona | 22 |
| CZ | Pokyny pro obsluhu a bezpečnostní pokyny | Strana | 26 |
| SK | Pokyny pre obsluhu a bezpečnostné pokyny | Strana | 30 |
| ES | Instrucciones de utilización y de seguridad | Página | 34 |
| DK | Brugs- og sikkerhedsanvisninger | Side | 38 |
| IT | Indicazioni per l'uso e per la sicurezza | Pagina | 42 |
| HU | Kezelési és biztonsági utalások | Oldal | 46 |

A

HG11147A

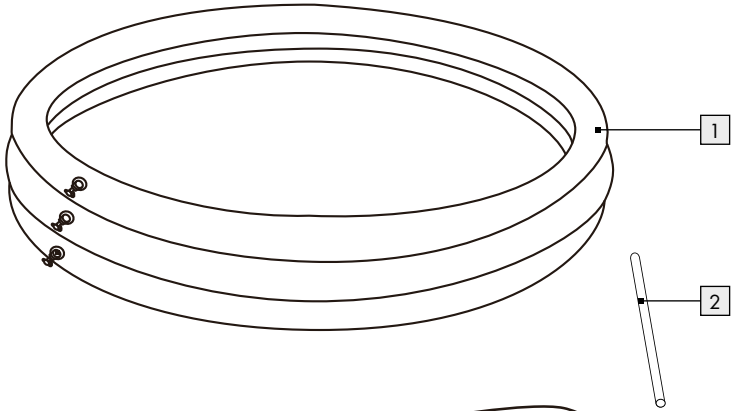

HG11147B

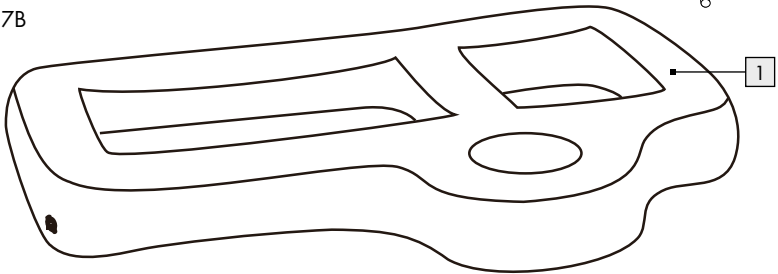
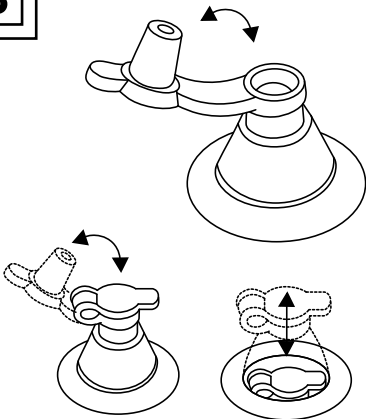
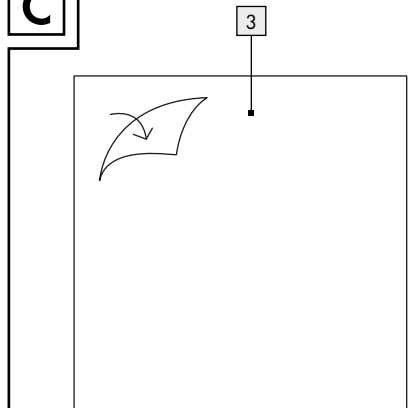
**B****C**

Legende der verwendeten Piktogramme



Das CE-Zeichen bestätigt die Konformität mit den für das Produkt zutreffenden EU-Richtlinien.



Sicherheitshinweise
Handlungsanweisungen

Kleinkinder-Planschbecken/ Sand- und Wasserbecken

● Einleitung



Wir beglückwünschen Sie zum Kauf Ihres neuen Produkts. Sie haben sich damit für ein hochwertiges Produkt entschieden.

Machen Sie sich vor der ersten Inbetriebnahme mit dem Produkt vertraut. Lesen Sie hierzu aufmerksam die nachfolgende Bedienungsanleitung und die Sicherheitshinweise. Benutzen Sie das Produkt nur wie beschrieben und für die angegebenen Einsatzbereiche. Bewahren Sie diese Anleitung an einem sicheren Ort auf. Händigen Sie alle Unterlagen bei Weitergabe des Produktes an Dritte mit aus.

● Bestimmungsgemäßer Gebrauch

Dieses Produkt ist ein Spielzeug für die Verwendung im Freien für Kinder ab 5 Jahren.

Achtung! Nur für den Hausgebrauch.

● Technische Daten

Maße luftbefüllt: ca. Ø 99 x 23 cm (HG11147A)
ca. 86 x 14 x 72 cm (B x H x T) (HG11147B)

● Lieferumfang

- 1 Planschbecken
 - 1 Luftablassschlauch
 - 2 Reparaturflicken
- 1 Gebrauchsanweisung



Sicherheitshinweise

Achtung!

Alle Verpackungsmaterialien sind nicht Bestandteil des Spielzeugs und sollten aus Sicherheitsgründen entfernt werden, bevor das Produkt Kindern zum Spielen übergeben wird.

BEWAHREN SIE ALLE SICHERHEITSHINWEISE UND ANWEISUNGEN AN EINEM SICHEREN ORT AUF.



Vermeiden Sie Verletzungsgefahr!

-  **ACHTUNG! LEBENS- UND UNFALLGEFAHR FÜR KLEINKINDER UND KINDER!**

Lassen Sie Kinder niemals unbeaufsichtigt mit Verpackungsmaterial und Produkt. Es besteht Erstickungsgefahr durch Verpackungsmaterial und Lebensgefahr durch Strangulation und/oder Ertrinken. Kinder unterschätzen häufig die Gefahren. Halten Sie Kinder stets vom Produkt fern.



- **ACHTUNG!** Das Produkt ist geeignet für Kinder ab 5 Jahren!
- **ACHTUNG!** Lassen Sie Ihr Kind niemals unbeaufsichtigt – Gefahr durch Ertrinken.
- **ACHTUNG!** Nur für den Hausgebrauch.
- **ACHTUNG! LEBENSGEFAHR DURCH ERTRINKEN!** Lassen Sie Kinder und das Produkt niemals allein und unbeaufsichtigt im Wasser. Es besteht die Gefahr durch Ertrinken.

Benutzen Sie gegebenenfalls Schwimmhilfen. Bleiben Sie nie allein im Wasser. Achten Sie darauf, dass mindestens eine fachkundige Person anwesend ist.

- **ACHTUNG!** Nur im flachen Wasser unter Aufsicht von Erwachsenen verwenden.
- Der Aufbau sollte immer durch einen Erwachsenen erfolgen.
- Das Produkt sollte auf einer ebenen Rasenfläche aufgebaut werden, die frei von Steinen, Stöcken, Bodenwellen und Senken ist.
Das Produkt sollte einen angemessenen Sicherheitsabstand von mindestens 2 m zu Gebäuden, Treppen, Zäunen, Mauern, Gewässern, Stromkabeln und anderen Hindernissen haben.
- Bauen Sie das Produkt nicht auf Beton, Asphalt oder anderen harten Böden auf.
- Verwenden Sie das Produkt nicht bei windigem Wetter, Regen oder Schnee.
- Prüfen Sie das Produkt vor jedem Gebrauch auf Beschädigungen oder Abnutzungen.
Das Produkt darf nur in einwandfreiem Zustand verwendet werden!
- Informieren Sie Ihre Kinder über die Benutzungshinweise für sicheres Spielen.
- Das Produkt ist nur von jeweils einer Person zur gleichen Zeit zu verwenden.
- Kinder können bereits in kleinen Wassermengen ertrinken. Das Produkt ist zu leeren, wenn es nicht in Gebrauch ist.
- Nehmen Sie keine Veränderungen an dem Produkt vor.
- Nur mit sauberem Leitungswasser benutzen. Verunreinigtes Wasser kann die Gesundheit der Benutzer gefährden.
- Achten Sie beim Aufstellen des Produkts darauf, dass es keiner direkten Sonneneinstrahlung ausgesetzt ist.
- Bitte beachten Sie, dass sauberes Poolwasser die Voraussetzung für die sichere Verwendung des Produkts ist. Verunreinigtes Wasser kann die Gesundheit der Benutzer gefährden.
- Harte und scharfkantige Gegenstände, wie z. B. Spielzeug, sollten sich nicht im Planschbecken befinden, wenn es benutzt wird. Tragen Sie keinen Schmuck, keine Uhren und keine Schlüssel bei sich. Schuhe müssen ausgezogen und Brillen abgesetzt werden.

- Um Schäden am Produkt und Verletzungen von Personen zu vermeiden, darf das Produkt erst benutzt werden, wenn es vollständig aufgepumpt ist.
- Kinder dürfen nicht in das Planschbecken springen.
- Montage durch einen Erwachsenen erforderlich.
- Verwenden Sie das Produkt nicht, wenn Luft entweicht.
- Alle aufblasbaren Produkte sind kälteempfindlich. Aus diesem Grund sollten Sie das Produkt niemals bei einer Temperatur von weniger als 15 Grad Celsius aufpumpen und entfallen.
- **Warnung!** Vermeiden Sie die Verwendung von Sonnenschutzmitteln und Hautpflegeprodukten, die Alkohol enthalten. Sonnenschutz- und Hautpflegemittel, die Alkohol enthalten, können die Farbbeschichtung des Produkts auflösen. Dies kann zu Verfärbungen an Ihrem Körper, Ihrer Kleidung oder an anderen Gegenständen führen, die mit dem Produkt in Berührung kommen.
- Falls der Luftdruck in der heißen Sonne ansteigt, muss er durch Ablassen von Luft entsprechend ausgeglichen werden.
- Verwenden Sie zu den Sicherheitsventilen passende Pumpenadapter. Die Ventile könnten sonst beschädigt werden.
- Pumpen Sie nicht zu viel Luft in das Produkt, um es nicht zu beschädigen. Schließen Sie die Ventile nach dem Aufpumpen wieder ordnungsgemäß.
- Wechseln Sie das Wasser des Produkts regelmäßig (besonders bei heißem Wetter) oder wenn es merklich verschmutzt ist.

● **Bedienung**

● **Produkt aufbauen**

- Wählen Sie eine geeignete ebene und saubere Fläche mit genügend Platz aus, um das Produkt auszupacken und zu entfallen.

● **Produkt aufblasen**

WARNUNG!

- Pumpen Sie die Luftkammern immer vollständig auf!

- Vermeiden Sie es, die Luftkammern zu stark aufzupumpen, da die Gefahr besteht, dass die Schweißnähte überdehnt werden oder sogar aufreißen.
- Verwenden Sie zum Aufpumpen handelsübliche Fußpumpen oder Doppelhubkolbenpumpen mit passenden Adapteraufsätzen.
- Verwenden Sie keinen Kompressor oder Druckluftflaschen zum Aufpumpen des Produkts. Dies kann zu einer Beschädigung des Produkts führen.
- Achten Sie darauf, dass die Luftkammern gleichmäßig mit Luft gefüllt sind.
- Pumpen Sie jede Luftkammer auf, bis sie sich fest anfühlt. Wenn Sie mit dem Daumen auf die Luftkammer drücken, sollte sie noch ein wenig nachgeben.
- Für HG11147A: Achten Sie beim Aufpumpen der Luftkammern auf die richtige Reihenfolge. Pumpen Sie immer alle Luftkammern vollständig auf.
 1. untere Luftkammer
 2. mittlere Luftkammer
 3. obere Luftkammer
- Öffnen Sie die Ventildichtung und pumpen Sie die Luftkammern auf.
- Schließen Sie die Ventildichtung und drücken Sie das Ventil mit leichtem Druck ein (s. Abb. B).

● Produkt mit Wasser befüllen

- Füllen Sie das Produkt langsam mit Wasser und lassen Sie es während des Füllens nicht unbeaufsichtigt.
- Hinweis:** Füllen Sie das Produkt höchstens bis zur aufgedruckten Markierung auf.

● Produkt entleeren

- Entleeren Sie das Produkt.
- Hinweis:** Bitte beachten Sie die örtlichen Vorschriften für die Entsorgung von Wasser aus Schwimmbecken.
- Lassen Sie das Produkt vor dem Zusammenfallen vollständig trocknen.

● Luft aus dem Produkt ablassen

- Ziehen Sie das Ventil heraus, öffnen Sie die Ventildichtung und drücken Sie leicht auf den Ventilschaft, damit die Luft entweichen kann oder stecken Sie den Luftablassschlauch in die Dichtung, damit die Luft schnell entweichen kann.

● Produkt reparieren

Wichtig!

Nach der Reparatur das Produkt für 20 Minuten nicht verwenden!
Verwenden Sie den Flicker nicht bei Lecks oder Löchern auf der Naht.

Hinweis: Kleinere Beschädigungen können Sie mit Hilfe des mitgelieferten Flickzeuges selbst reparieren. Wenden Sie sich bei größeren Beschädigungen an ein Fachgeschäft.

- Reinigen Sie den Bereich um das Leck herum gründlich! Der Bereich muss trocken und fettfrei sein.
- Schneiden Sie einen Reparaturflicken zurecht, groß genug, dass seine Ränder um ungefähr ca. 1,3 cm über den beschädigten Bereich hinausragen.
- Ziehen Sie den Flicker vom Papier ab, setzen Sie ihn auf den beschädigten Bereich auf und drücken Sie ihn fest an (s. Abb. C).

● Reinigung und Pflege

- Verwenden Sie keinesfalls ätzende oder aggressive Reiniger.
- Verwenden Sie zur Reinigung ein leicht angefeuchtetes, fusselfreies Tuch.

● Entsorgung

Die Verpackung besteht aus umweltfreundlichen Materialien, die Sie über die örtlichen Recyclingstellen entsorgen können.

Möglichkeiten zur Entsorgung des ausgedienten Produkts erfahren Sie bei Ihrer Gemeinde- oder Stadtverwaltung.



Das Produkt inkl. Zubehör und die Verpackungsmaterialien sind recyclebar und unterliegen einer erweiterten Herstellerverantwortung. Entsorgen Sie diese getrennt, den abgebildeten Info-tri (Sortierinformation) folgend, für eine bessere Abfallbehandlung. Das Triman-Logo gilt nur für Frankreich.

● Garantie

Das Produkt wurde nach strengen Qualitätsrichtlinien hergestellt und vor der Auslieferung sorgfältig geprüft. Im Falle von Material- oder Herstellungsfehlern haben Sie gegenüber dem Verkäufer des Produkts gesetzliche Rechte. Ihre gesetzlichen Rechte werden in keiner Weise durch unsere unten aufgeführte Garantie eingeschränkt.

Die Garantie für dieses Produkt beträgt 3 Jahre ab Kaufdatum. Die Garantiezeit beginnt mit dem Kaufdatum. Bewahren Sie den Originalkaufbeleg an einem sicheren Ort auf, da dieses Dokument als Nachweis des Kaufs erforderlich ist.

Alle Schäden oder Mängel, die bereits zum Zeitpunkt des Kaufs vorhanden sind, müssen unverzüglich nach dem Auspacken des Produkts gemeldet werden.

Sollte das Produkt innerhalb von 3 Jahren ab Kaufdatum einen Material- oder Herstellungsfehler aufweisen, werden wir es – nach unserer Wahl – kostenlos für Sie reparieren oder ersetzen. Die Garantiezeit verlängert sich durch einen stattgegebenen Gewährleistungsanspruch nicht. Dies gilt auch für ersetzte und reparierte Teile.

Diese Garantie erlischt, wenn das Produkt beschädigt oder unsachgemäß verwendet oder gewartet wurde.

Die Garantie deckt Material- und Herstellungsfehler ab. Diese Garantie erstreckt sich weder auf Produktteile, die normalem Verschleiß unterliegen, und somit als Verschleißteile gelten (z. B. Batterien, Schläuche, Farbpatronen), noch auf Schäden an zerbrechlichen Teilen, z. B. Schalter oder Teile aus Glas.

● **Abwicklung im Garantiefall**

Um eine schnelle Bearbeitung Ihres Anliegens zu gewährleisten, folgen Sie bitte den folgenden Hinweisen:

Bitte halten Sie für alle Anfragen den Kassenbon und die Artikelnummer (IAN 446523_2307) als Nachweis für den Kauf bereit.

Die Artikelnummer entnehmen Sie bitte dem Typenschild, einer Gravur, auf dem Titelblatt Ihrer Bedienungsanleitung (unten links) oder als Aufkleber auf der Rück- oder Unterseite des Produkts.

Sollten Funktionsfehler oder sonstige Mängel auftreten, kontaktieren Sie zunächst die nachfolgend benannte Serviceabteilung telefonisch oder per E-Mail.

Ein als defekt erfasstes Produkt können Sie dann unter Beifügung des Kaufbelegs (Kassenbon) und der Angabe, worin der Mangel besteht und wann er aufgetreten ist, für Sie portofrei an die Ihnen mitgeteilte Service-Anschrift übersenden.

● **Service**

Ⓢ **Service Deutschland**

Tel.: 0800 5435 111

E-Mail: owim@lidl.de

Ⓢ **Service Österreich**

Tel.: 0800 292726

E-Mail: owim@lidl.at

Ⓢ **Service Schweiz**

Tel.: 0800562153

E-Mail: owim@lidl.ch

List of pictograms used



CE mark indicates conformity with relevant EU directives applicable for this product.



Safety information
Instructions for use

Toddler Paddling Pool/Sand & Water Pool

● Introduction



We congratulate you on the purchase of your new product. You have chosen a high quality product. Familiarise yourself with the product before using it for the first time. In addition, please carefully refer to the operating instructions and the safety advice below. Only use the product as instructed and only for the indicated field of application. Keep these instructions in a safe place. If you pass the product on to anyone else, please ensure that you also pass on all the documentation with it.

● Intended use

This product is a toy for outdoor use for children above the age of 5.

Warning! Only for domestic use.

● Technical data

Dimensions inflated: approx. Ø 99 x 23 cm
(HG11147A)
approx. 86 x 14 x 72cm
(W x H x D) (HG11147B)

● Contents

- 1 Paddling pool
 - 1 Deflation tube
 - 2 Repair patches
- 1 Instructions for use



Safety advise

Attention!

All of the packaging materials do not belong to the toy and should be removed for safety reasons, before this product is given to children to play with.

KEEP ALL THE SAFETY ADVICE AND INSTRUCTIONS IN A SAFE PLACE FOR FUTURE REFERENCE!



Avoid the risk of injury!



⚠ WARNING! RISK OF LOSS OF LIFE OR ACCIDENT TO INFANTS AND CHILDREN!

Never leave children unsupervised with the packaging material or the product. The packaging material presents a suffocation hazard and there is a risk of loss of life from strangulation and/or drowning. Children often underestimate danger. Always keep the product out of reach of children.



- **WARNING!** The product is suitable for children aged 5 years and older.
- **WARNING!** Never leave your child unattended – drowning hazard.
- **WARNING!** Only for domestic use.
- **WARNING! DANGER TO LIFE THROUGH DROWNING!** Never leave children and product alone and unsupervised in the water. There is a danger of drowning. Use swimming aids if necessary. Never stay in the water alone. Make sure that at least one competent person is present.
- **WARNING!** Only use the shallow water under adult supervision.
- This product should always be assembled by an adult.

- This product should be set up on a grass surface, which is level and free of stones, sticks, bumps and holes.

This product should have an adequate safety distance of at least 2 m to buildings, stairs, fences, walls, bodies of water, electrical wires and other hindrances.

- Do not assemble this product on concrete, asphalt or any other hard ground.
- Do not use this product in windy weather conditions or when it's raining or snowing.
- Before each use, please check the product for damages or wear.
This product may only be used if it is in absolute perfect condition!
- Explain to your children how to use the product to play safely.
- The product may only be used by one person at a time.
- Children can drown in small quantities of water. The product must be emptied when it is not in use.
- Do not make any modifications to the product.
- Only use clean mains water. Soiled water can put the health of the users at risk.
- When setting up the product, make sure that it is not exposed to direct sunlight.
- Please note that clean pool water is the condition for the safe use of the product. Contaminated water can endanger the health of users.
- Objects that are hard and have sharp edges, e.g toys, should not be in the pool when it is being used. Do not wear or carry jewellery, watches or keys. Take off your shoes and your child's and remove glasses if worn.
- To prevent against damage to the product and injuries to people the product may not be used until it is fully inflated.
- Children may not jump into the pool.
- Adult assembly required.
- Do not use the product if air is escaping.
- All inflatables are susceptible to cold. For this reason, never unfold and inflate the product at a temperature lower than 15 degree Celsius.
- **Warning!** Avoid the use of sunscreen and skin care products containing alcohol. Sunscreen and skin care products containing alcohol may dissolve the colour coating of the inflatable PVC items. This can lead to discolouration on

your body, your clothing or on other objects which come into contact with the product.

- In the event that the air pressure increases in the hot sun, it must be balanced accordingly by letting out air.
- Use the correct pump adapters to insert into the safety valves. The valves might otherwise be damaged.
- Do not over-inflate to avoid damaging the product. Close the valves properly after inflating.
- Change the water of the product frequently (particularly in hot weather) or when noticeably contaminated.

● Use

● Assemble the product

- Choose a suitable level and clean area with sufficient space to unpack and unfold the product.

● Inflate the product

WARNING!

- Always inflate the air chambers fully!
- Avoid inflating the air chambers too much because there is the risk of over-stretching the welded seams or even tearing them open.
- Use standard commercial foot pumps or double-stroke piston pumps with matching adapter attachments to inflate the product.
- Do not use a compressor or compressed air bottles to inflate the product. This can lead to damage to the product.
- Make sure that the chambers are filled with air evenly.
- Inflate each air chamber until it feels firm to the touch. When you press with your thumb against the air chamber, it should still give a little.
- For HG 11147A: Follow the correct sequence when inflating the air chambers. Always inflate all air chambers fully.
 1. lower air chamber
 2. middle air chamber
 3. upper air chamber
- Open the valve seal and inflate the air chambers.

- Close the valve seal and push in the valve by pressing lightly (see fig. B).

● Filling the product with water

Fill the product slowly and do not leave it unattended while filling.

Note: Fill the product up to, at most, the printed mark.

● Emptying the product

- Empty the product.
Note: Please follow the local regulations regarding specific requirements for disposing of water from swimming pools.
- Allow the product to dry completely before folding.

● Deflate the product

- To deflate the individual air chambers, pull the valve out, open the valve seal and press the valve stem lightly so that the air can escape or insert the deflation tube into the seal to allow the air to escape quickly.

● Repair the product

Important!

Do not use the product for 20 minutes after repairing it!

Do not use the patch for leaks or holes on the seam.

Note: Minor damage can be repaired by the owner using the supplied repair kit. Have any major damage carried out at a specialised repair shop.

- Clean the area around the leak thoroughly! This area must be dry and free from grease or oil.
- Cut the repair patch to a size, which is approx. 1.3 cm larger in diameter than the damaged section.

- Pull the patch off of the paper, apply it to the damaged area and firmly press down on it (see fig. C).

● Cleaning and maintenance

- On no account should you use corrosive or scouring detergents.
- Use a slightly damp, lint-free cloth to clean the product.

● Disposal

The packaging is made entirely of recyclable materials, which you may dispose of at local recycling facilities.

Contact your local refuse disposal authority for more details of how to dispose of your worn-out product.



The product incl. accessories and packaging materials are recyclable and are subject to extended producer responsibility. Dispose them separately, following the illustrated Info-tri (sorting information), for better waste treatment. The Trimano logo is valid in France only.

● Warranty

The product has been manufactured to strict quality guidelines and meticulously examined before delivery. In the event of material or manufacturing defects you have legal rights against the retailer of this product. Your legal rights are not limited in any way by our warranty detailed below.

The warranty for this product is 3 years from the date of purchase. The warranty period begins on the date of purchase. Keep the original sales receipt in a safe location as this document is required as proof of purchase.

Any damage or defects already present at the time of purchase must be reported without delay after unpacking the product.

IE Service Ireland
Tel.: 1800 200736
E-Mail: owim@lidl.ie

Should the product show any fault in materials or manufacture within 3 years from the date of purchase, we will repair or replace it – at our choice – free of charge to you. The warranty period is not extended as a result of a claim being granted. This also applies to replaced and repaired parts.

This warranty becomes void if the product has been damaged, or used or maintained improperly.

The warranty covers material or manufacturing defects. This warranty does not cover product parts subject to normal wear and tear, thus considered consumables (e.g. batteries, tubes, cartridges), nor damage to fragile parts, e.g. switches or glass parts.

● Warranty claim procedure

To ensure quick processing of your case, please observe the following instructions:

Please have the till receipt and the item number (IAN 446523_2307) available as proof of purchase. You will find the item number on the rating plate, an engraving on the front page of the instructions for use (bottom left), or as a sticker on the rear or bottom of the product.

If functional or other defects occur, please contact the service department listed either by telephone or by e-mail.

You can return a defective product to us free of charge to the service address that will be provided to you. Ensure that you enclose the proof of purchase (till receipt) and information about what the defect is and when it occurred.

● Service

GB Service Great Britain
Tel.: 08000569216
E-Mail: owim@lidl.co.uk

Légende des pictogrammes utilisés



La marque CE indique la conformité aux directives européennes applicables à ce produit.



Consignes de sécurité
Instructions de manipulation

Pataugeoire pour enfant/Bac à sable et pataugeoire

● Introduction



Nous vous félicitons pour l'achat de votre nouveau produit. Vous avez opté pour un produit de grande qualité. Avant la première mise en service, vous devez vous familiariser avec toutes les fonctions du produit. Veuillez lire attentivement le mode d'emploi ci-dessous et les consignes de sécurité. N'utilisez le produit que pour l'usage décrit et les domaines d'application cités. Conservez ces instructions dans un lieu sûr. Si vous donnez le produit à des tiers, remettez-leur également la totalité des documents.

● Utilisation conforme

Ce produit est un jouet d'extérieur pour enfants à partir de 5 ans.

Attention ! Uniquement réservé à un usage domestique.

● Caractéristiques techniques

Dimensions
rempli d'air :

env. Ø 99 x 23 cm
(HG11147A)
env. 86 x 14 x 72 cm
(l x H x P) (HG11147B)

● Contenu de la livraison

- 1 pataugeoire
 - 1 tuyau d'évacuation d'air
 - 2 rustines de réparation
- 1 mode d'emploi



Consignes de sécurité

Attention !

Les matériaux d'emballage ne font pas partie du produit et doivent être jetés pour des raisons de sécurité avant de remettre le produit aux enfants afin qu'ils puissent jouer avec.

CONSERVEZ L'ENSEMBLE DES CONSIGNES ET INDICATIONS DE SÉCURITÉ EN LIEU SÛR.



Évitez tout risque de blessure !



ATTENTION ! DANGER DE MORT ET RISQUE D'ACCIDENT POUR LES ENFANTS EN BAS

ÂGE ET LES ENFANTS !

Ne laissez jamais des enfants sans surveillance avec le matériel d'emballage et le produit. L'emballage peut causer l'asphyxie, et il y a un risque de mort par noyade ou strangulation. Les enfants sous-estiment souvent les dangers. Tenez toujours les enfants à l'écart du produit.



- **ATTENTION !** Le produit ne convient pas aux enfants de moins de 5 ans !
- **ATTENTION !** Ne laissez jamais votre enfant sans surveillance – risque de noyade.
- **ATTENTION !** Uniquement réservé à un usage domestique.
- **ATTENTION ! RISQUE DE NOYADE !** Ne laissez jamais les enfants seuls et sans

surveillance dans l'eau avec le produit. Risque de noyade. Utilisez un dispositif d'aide à la flottaison si besoin. Ne restez jamais seul dans l'eau. Veillez à ce qu'au moins une personne compétente soit toujours présente.

- **ATTENTION !** Le produit ne peut être utilisé que dans des eaux peu profondes et sous la surveillance d'un adulte.
- Le montage devrait toujours être réalisé par un adulte.
- Le produit devrait être assemblé sur un gazon plan, exempt de pierres, de bâtons, de bosses et de creux.
Le produit devrait être à une distance de sécurité minimum de 2 m des bâtiments, escaliers, clôtures, murs, étendues d'eau, câbles électriques et de tout autre obstacle.
- N'assemblez pas le produit sur du béton, de l'asphalte ou toute autre surface dure.
- N'utilisez pas le produit en cas de vent, de pluie ou de neige.
- Avant chaque utilisation, vérifiez que le produit ne présente aucune détérioration ni trace d'usure. Le produit peut être utilisé uniquement s'il est en parfait état !
- Informez vos enfants des indications d'utilisation pour qu'ils puissent jouer en toute sécurité.
- Le produit ne doit être utilisé que par une personne à la fois.
- Les enfants peuvent se noyer dans très peu d'eau. Le produit doit être vidé lorsqu'il n'est pas utilisé.
- N'apportez aucune modification au produit.
- N'utilisez qu'avec de l'eau du robinet propre. L'eau impure peut mettre en danger la santé de l'utilisateur.
- Lorsque vous installez le produit, veillez à ce qu'il ne soit pas exposé aux rayons directs du soleil.
- Veuillez noter que de l'eau de piscine propre est la condition préalable pour une utilisation en toute sécurité du produit. L'eau impure peut mettre en danger la santé de l'utilisateur.
- Aucun objet dur et tranchant, comme un jouet, ne doit se trouver dans la patageoire lorsqu'elle est utilisée. Ne portez pas de bijoux, de montres

ou de clés. Les chaussures doivent être retirées et les lunettes doivent être enlevées.

- Pour éviter d'endommager le produit ou de blesser des personnes, n'utilisez le produit que lorsqu'il est entièrement gonflé.
- Les enfants ne doivent pas sauter dans la patageoire.
- Le montage doit être nécessairement effectué par une personne adulte.
- N'utilisez pas le produit lorsque de l'air s'échappe.
- Tous les produits gonflables sont sensibles au froid. Pour cette raison, le produit ne doit jamais être gonflé et déplié à une température inférieure à 15 degrés Celsius.
- **Avertissement !** Évitez d'utiliser des crèmes solaires ou des produits de soins de la peau contenant de l'alcool. Les produits de protection solaire et de soins de la peau contenant de l'alcool peuvent dissoudre le revêtement de couleur du produit. Ceci peut provoquer une coloration sur votre corps, vos vêtements ou d'autres objets entrant en contact avec le produit.
- Si la pression de l'air augmente en plein soleil, elle doit être équilibrée en laissant s'évacuer de l'air.
- Utilisez des adaptateurs de pompe qui correspondent aux valves de sécurité. Autrement, les valves pourraient être abîmées.
- Ne pompez pas trop d'air dans le produit pour éviter de l'endommager. Refermez correctement les valves après le gonflage.
- Changez régulièrement l'eau du produit (particulièrement en cas de fortes chaleurs) ou en cas d'impuretés apparentes.

● Utilisation

● Monter le produit

- Choisissez une surface plane et propre appropriée avec suffisamment de place pour déballer le produit et le déplier.

● Gonfler le produit

AVERTISSEMENT !

- Gonflez toujours complètement les chambres à air !
- Évitez de trop gonfler les chambres à air car il y a un risque d'étirement excessif voire de déchirure des soudures.
- Pour le gonflage, utilisez des pompes à piston à double course ou des pompes à pied courantes et équipées d'adaptateurs appropriés.
- N'utilisez pas de compresseur ou de bouteilles d'air comprimé pour gonfler le produit. Ceci peut endommager le produit.
- Assurez-vous que les chambres à air sont remplies d'air de manière uniforme.
- Gonflez chaque chambre à air jusqu'à ce qu'elle soit ferme. Si vous appuyez sur la chambre à air avec votre pouce, elle doit encore s'affaisser un peu.
- Pour HG11147A : veillez à respecter l'ordre correct lors du gonflage des chambres à air. Gonflez toujours complètement toutes les chambres à air.
 1. Chambre à air inférieure
 2. Chambre à air intermédiaire
 3. Chambre en air supérieure
- Ouvrez le joint de la valve et gonflez les chambres à air dans l'ordre ci-dessus.
- Fermez le joint de la valve et appuyez sur la valve avec une légère pression (voir fig. B).

● Remplir le produit d'eau

- Remplissez lentement le produit avec de l'eau tout en continuant à assurer une surveillance permanente durant cette étape.

Remarque : remplissez le produit au maximum jusqu'à la marque imprimée.

● Vidanger le produit

- Vidangez le produit.
Remarque : veillez respecter les réglementations locales concernant l'élimination de l'eau du bassin.

- Laissez le produit sécher complètement avant de le replier.

● Dégonfler le produit

- Sortez la valve, ouvrez le joint de valve et appuyez légèrement sur la tige de la valve pour permettre à l'air de s'échapper ou insérez le tuyau d'évacuation d'air dans le joint pour permettre à l'air de s'échapper rapidement.

● Réparer le produit

Important !

**Ne pas utiliser le produit pendant les 20 minutes qui suivent la réparation !
N'utilisez pas la rustine en cas de fuite ou de trou situé sur la couture.**

Remarque : vous pouvez réparer les petits dommages à l'aide des rustines fournies. En cas de dommage plus important, adressez-vous à un commerce spécialisé.

- Nettoyez minutieusement la zone se trouvant autour de la fuite ! La zone doit être sèche et exempte de graisse.
- Découpez une rustine de réparation suffisamment grande pour que ses bords dépassent d'env. 1,3 cm de la zone endommagée.
- Retirez la rustine du papier, positionnez-la sur la zone endommagée et appuyez dessus fermement (voir fig. C).

● Nettoyage et entretien

- N'utilisez en aucun cas des détergents caustiques ou agressifs.
- Utilisez un chiffon légèrement humidifié et non pelucheux pour le nettoyage.

● Mise au rebut

L'emballage se compose de matières recyclables pouvant être mises au rebut dans les déchetteries locales.

Votre mairie ou votre municipalité vous renseigneront sur les possibilités de mise au rebut des produits usagés.



Le produit ainsi que les accessoires et les matériaux d'emballage sont recyclables et relèvent de la responsabilité élargie du producteur. Éliminez-les séparément, en suivant l'Info-tri illustrée, dans l'intérêt d'un meilleur traitement des déchets. Le logo Triman n'est valable qu'en France.

● Garantie

Article L217-16 du Code de la consommation

Lorsque l'acheteur demande au vendeur, pendant le cours de la garantie commerciale qui lui a été consentie lors de l'acquisition ou de la réparation d'un bien meuble, une remise en état couverte par la garantie, toute période d'immobilisation d'au moins sept jours vient s'ajouter à la durée de la garantie qui restait à courir. Cette période court à compter de la demande d'intervention de l'acheteur ou de la mise à disposition pour réparation du bien en cause, si cette mise à disposition est postérieure à la demande d'intervention.

Indépendamment de la garantie commerciale suscrite, le vendeur reste tenu des défauts de conformité du bien et des vices rédhibitoires dans les conditions prévues aux articles L217-4 à L217-13 du Code de la consommation et aux articles 1641 à 1648 et 2232 du Code Civil.

Article L217-4 du Code de la consommation

Le vendeur livre un bien conforme au contrat et répond des défauts de conformité existant lors de la délivrance.

Il répond également des défauts de conformité résultant de l'emballage, des instructions de montage ou de l'installation lorsque celle-ci a été mise à sa charge par le contrat ou a été réalisée sous sa responsabilité.

Article L217-5 du Code de la consommation

Le bien est conforme au contrat :

- 1° S'il est propre à l'usage habituellement attendu d'un bien semblable et, le cas échéant :
 - s'il correspond à la description donnée par le vendeur et possède les qualités que celui-ci a présentées à l'acheteur sous forme d'échantillon ou de modèle ;
 - s'il présente les qualités qu'un acheteur peut légitimement attendre eu égard aux déclarations publiques faites par le vendeur, par le producteur ou par son représentant, notamment dans la publicité ou l'étiquetage ;
- 2° Ou s'il présente les caractéristiques définies d'un commun accord par les parties ou être propre à tout usage spécial recherché par l'acheteur, porté à la connaissance du vendeur et que ce dernier a accepté.

Article L217-12 du Code de la consommation

L'action résultant du défaut de conformité se prescrit par deux ans à compter de la délivrance du bien.

Article 1641 du Code civil

Le vendeur est tenu de la garantie à raison des défauts cachés de la chose vendue qui la rendent impropre à l'usage auquel on la destine, ou qui diminuent tellement cet usage que l'acheteur ne l'aurait pas acquise, ou n'en aurait donné qu'un moindre prix, s'il les avait connus.

Article 1648 1er alinéa du Code civil

L'action résultant des vices rédhibitoires doit être intentée par l'acquéreur dans un délai de deux ans à compter de la découverte du vice.

Les pièces détachées indispensables à l'utilisation du produit sont disponibles pendant la durée de la garantie du produit.

Le produit a été fabriqué selon des critères de qualité stricts, et contrôlé consciencieusement avant sa livraison. En cas de défaut de matériau ou de fabrication, vous avez des droits légaux vis-à-vis du vendeur du produit. Vos droits légaux ne sont en aucun cas limités par notre garantie mentionnée ci-dessous.

La garantie de ce produit est de 3 ans à partir de la date d'achat. La période de garantie commence à la date d'achat. Conservez l'original de la preuve d'achat dans un endroit sûr car ce document est nécessaire pour prouver l'achat.

Tout dommage ou défaut déjà présent au moment de l'achat doit être signalé immédiatement après le déballage du produit.

Si le produit présente un défaut de matériau ou de fabrication dans les 3 ans qui suivent la date d'achat, nous le réparons ou le remplacerons - à notre choix - gratuitement pour vous. La période de garantie n'est pas prolongée par une demande de garantie acceptée. Cette mesure s'applique également pour les pièces remplacées et réparées.

Cette garantie est annulée si le produit a été endommagé ou utilisé ou entretenu de manière incorrecte.

La garantie couvre les défauts de matériels et de fabrication. Cette garantie ne couvre pas les pièces du produit soumises à une usure normale, et qui sont donc considérées comme des pièces d'usure (par exemple les piles, les piles rechargeables, tuyaux, les cartouches d'encre), ni les dommages aux pièces fragiles, par exemple les interrupteurs ou les pièces en verre.

● Faire valoir sa garantie

Pour garantir la rapidité d'exécution de la procédure de garantie, veuillez respecter les indications suivantes :

Veuillez conserver le ticket de caisse et la référence du produit (IAN 446523_2307) à titre de preuve d'achat pour toute demande.

Le numéro de référence de l'article est indiqué sur la plaque d'identification, gravé sur la page de titre de votre manuel (en bas à gauche) ou sur un autocollant apposé sur la face arrière ou inférieure du produit.

En cas de dysfonctionnement du produit, ou de tout autre défaut, contactez en premier lieu le service après-vente par téléphone ou par e-mail aux coordonnées indiquées ci-dessous.

Vous pouvez alors envoyer franco de port tout produit considéré comme défectueux au service clientèle indiqué, accompagné de la preuve d'achat (ticket de caisse) et d'une description écrite du défaut avec mention de sa date d'apparition.

● Service après-vente

FR Service après-vente France

Tél. : 0800904879

E-Mail : owim@lidl.fr

BE Service après-vente Belgique

Tél. : 080071011

Tél. : 80023970 (Luxembourg)

E-Mail : owim@lidl.be

Legenda van de gebruikte pictogrammen



De CE-markering duidt op conformiteit met relevante EU-richtlijnen die van toepassing zijn op dit product.



Veiligheidsinstructies
Instructies

Pierenbad voor kleine kinderen/ Zand- en waterbad

● Inleiding



Hartelijk gefeliciteerd met de aankoop van uw nieuwe product. U hebt voor een hoogwaardig product gekozen. Maak u voor de eerste ingebruikname vertrouwd met het product. Lees hiervoor aandachtig de volgende gebruiksaanwijzing en de veiligheidsvoorschriften. Gebruik het product alleen zoals beschreven en voor de aangegeven toepassingsgebieden. Bewaar deze gebruiksaanwijzing op een veilige plek. Geef, wanneer u het product doorgeeft aan derden, ook alle documenten mee.

● Correct en doelmatig gebruik

Dit product is bedoeld als speelgoed voor gebruik buitenshuis voor kinderen vanaf 5 jaar.

Let op! Alleen voor privégebruik.

● Technische gegevens

Afmetingen

(opgepompt):

ca. Ø 99 x 23 cm
(HG11147A)

ca. 86 x 14 x 72 cm
(b x h x d) (HG11147B)

● Omvang van de levering

- 1 kinderbadje
 - 2 ontluchtingslang
 - 3 2 reparatiestukken
- 1 gebruiksaanwijzing



Veiligheidsinstructies

Let op!

Het verpakkingsmateriaal is geen onderdeel van het speelgoed en moet om veiligheidsredenen volledig worden verwijderd voordat kinderen met het product kunnen spelen.

Bewaar alle veiligheidsinstructies en aanwijzingen op een veilige plek.



Vermijd letselgevaar!

■



LET OP! LEVENSGEVAAR EN KANS OP ONGEVALLEN VOOR KLEUTERS EN KINDEREN!

Laat kinderen nooit zonder toezicht achter bij het verpakkingsmateriaal en het product. Er bestaat gevaar voor verstikking door verpakkingsmateriaal en levensgevaar door strangulatie en / of verdrinking. Kinderen onderschatten vaak de gevaren. Houd kinderen altijd uit de buurt van het product.



- **LET OP!** Het product is geschikt voor kinderen vanaf 5 jaar!
- **LET OP!** Laat uw kind nooit zonder toezicht achter - gevaar door verdrinking.
- **LET OP!** Alleen voor privégebruik.
- **LET OP! LEVENSGEVAAR DOOR VERDRINKEN!** Laat kinderen en het product nooit alleen zonder toezicht in het water. Er

bestaat gevaar door verdrinking. Gebruik eventueel zwemhulp. Blijf niet alleen in het water. Zorg ervoor dat er tenminste één deskundig persoon aanwezig is.

- **LET OP!** Alleen in ondiep water onder toezicht van volwassenen gebruiken.
- Het opzetten moet altijd door een volwassene worden gedaan.
- Het product moet op een egaal grasveld worden opgebouwd, vrij van stenen, takken, kuilen en verzakkingen.
Het product moet op een geschikte, veilige afstand van minstens 2 meter tot gebouwen, trappen, hekwerk, muren, water, stroomkabels en andere obstakels staan.
- Zet het product niet op beton, asfalt of op andere harde ondergronden neer.
- Gebruik het product niet bij harde wind, regen of sneeuw.
- Controleer het product voor elk gebruik op beschadigingen of slijtage.
Het product mag uitsluitend in onberispelijke staat worden gebruikt!
- Informeer uw kinderen over de gebruiksaanwijzingen voor veilig spelen.
- Het product mag slechts door één persoon tegelijk worden gebruikt.
- Kinderen kunnen al in een kleine hoeveelheid water verdrinken. Het product moet worden geleegd als het niet wordt gebruikt.
- Voer geen veranderingen uit aan het product.
- Alleen gebruiken met schoon leidingwater. Verontreinigd water kan de gezondheid van de gebruiker in gevaar brengen.
- Let er bij het plaatsen van het product op dat het niet aan direct zonlicht wordt blootgesteld.
- Houd er rekening mee dat schoon water een voorwaarde is voor een veilig gebruik van het product. Verontreinigd water kan de gezondheid van de gebruiker in gevaar brengen.
- Er mogen zich geen harde en scherpe voorwerpen, zoals bijv. speelgoed, in het kinderbadje bevinden als het wordt gebruikt. Draag geen sieraden, geen horloges en geen sleutels bij u. Schoenen moeten worden uitgetrokken en brillen worden afgezet.

- Om beschadiging van het product en verwonding van personen te vermijden, mag het product pas worden gebruikt als het volledig is opgepompt.
- Kinderen mogen niet in het kinderbadje springen.
- Montage alleen door een volwassene.
- Gebruik het product niet als er lucht ontsnapt.
- Alle opblaasbare producten zijn gevoelig voor kou. Om deze reden mag het product nooit bij een temperatuur onder de 15 graden Celsius worden opgepompt of opengevouwen.
- **Waarschuwing!** Vermijd het gebruik van zonnecrèmes en huidverzorgingsproducten die alcohol bevatten. Zonnecrèmes en huidverzorgingsproducten die alcohol bevatten, kunnen de verflaag van het product oplossen. Dit kan leiden tot verkleuringen op uw lichaam, uw kleding of op andere voorwerpen die met het product in aanraking komen.
- Als de luchtdruk in de hete zon stijgt, moet dit door het laten ontsnappen van lucht weer worden gecompenseerd.
- Gebruik een adapter die geschikt is voor de veiligheidsventielen. Anders kunnen de ventielen beschadigd raken.
- Pomp niet te veel lucht in het product, om het niet te beschadigen. Sluit de ventielen weer correct na het oppompen.
- Ververs het water van het product regelmatig (met name bij heet weer) of als het duidelijk verontreinigd is.

● Bediening

● Product neerzetten

- Kies een geschikte, egale en schone plek met genoeg ruimte om het product uit te pakken en uit te vouwen.

● Product oplazen

WAARSCHUWING!

- Pomp de luchtkamers altijd helemaal op!
- Probeer de luchtkamers niet te hard op te pompen, omdat het gevaar bestaat dat de lasnaden te ver uitrekken of zelfs open scheuren.

- Gebruik voor het oppompen een gangbare voetpomp of dubbelslagpomp met een geschikte ventiel-adapter.
- Gebruik geen compressor of persluchtflessen om het product op te pompen. Dit kan leiden tot beschadiging van het product.
- Zorg ervoor dat de luchtkamers gelijkmatig met lucht zijn gevuld.
- Pomp elke luchtkamer op tot deze stevig aanvoelt. Als u met de duim op de luchtkamer drukt, moet deze nog een beetje meegeven.
- Voor HG11147A: let bij het oppompen van de luchtkamers op de juiste volgorde. Pomp altijd alle luchtkamers helemaal op.
 1. Onderste luchtkamer
 2. Middelste luchtkamer
 3. Bovenste luchtkamer
- Open het ventiel en pomp de luchtkamers op.
- Sluit het ventiel en druk het ventiel met lichte druk in (zie afb. B).

● Product vullen met water

- Vul het product langzaam met water en houd het tijdens het vullen in de gaten.
- Opmerking:** vul het product hoogstens tot aan de opgedrukte markering.

● Product legen

- Maak het product leeg.
- Opmerking:** denk aan de plaatselijke voorschriften voor het afvoeren van water uit zwembaden.
- Laat het product volledig opdrogen voordat u het opvouwt.

● Lucht uit het product laten lopen

- Trek het ventiel naar buiten, open het ventiel en druk licht op de ventielschacht zodat de lucht kan ontsnappen of steek de ontluchtingsslang in het ventiel zodat de lucht snel kan ontsnappen.

● Product repareren

Belangrijk!

Na de reparatie het product 20 minuten lang niet gebruiken!

Gebruik het reparatiestuk niet bij lekken of gaten op naden.

Opmerking: kleinere beschadigingen kunt u met behulp van het meegeleverde reparatiestuk zelf repareren. Neem bij grotere beschadigingen contact op met een specialzaak.

- Reinig de omgeving van het lek grondig! De omgeving moet droog en vetvrij zijn.
- Knip een reparatiestukje op maat, voldoende groot zodat de randen het beschadigde gebied ongeveer 1,3 cm overlappen.
- Trek het reparatiestuk van het papier af, breng het aan op het beschadigde gedeelte en druk het stevig aan (zie afb. C).

● Reiniging en onderhoud

- Gebruik in geen geval bijtende of agressieve reinigingsmiddelen.
- Gebruik voor het schoonmaken een iets vochtig gemaakte, pluivrije doek.

● Afvoer

De verpakking bestaat uit milieuvriendelijke grondstoffen die u via de plaatselijke recyclingcontainers kunt afvoeren.

Informatie over de mogelijkheden om het uitgediende product na gebruik te verwijderen, verstrekt uw gemeentelijke overheid.



Het product, waaronder het toebehoren, en de verpakkingsmaterialen kunnen worden gerecycled en zijn onderhevig aan een uitgebreide verantwoordelijkheid van de fabrikant. Gooi ze apart weg,

overeenkomstig de aangegeven Info-tri (informatie over afvalscheiding), voor een beter afvalbeheer. Het Triman-logo geldt alleen voor Frankrijk.

● **Garantie**

Het product werd volgens strenge kwaliteitsrichtlijnen gemaakt en voor de uitlevering zorgvuldig gecontroleerd. In geval van materiaal- of fabricagefouten hebt u tegenover de verkoper van het product wettelijke rechten. Uw wettelijke rechten worden op geen enkele manier door onze hieronder vermelde garantie beperkt.

De garantie voor dit product bedraagt 3 jaar vanaf aankoopdatum. De garantieperiode gaat in op de datum van aankoop. Bewaar het originele bewijs van aankoop op een veilige plek aangezien dit document nodig is als bewijs.

Alle beschadigingen of gebreken die reeds op het moment van aankoop aanwezig zijn, moeten meteen na het uitpakken van het product worden gemeld.

Mocht het product binnen 3 jaar na aankoopdatum een materiaal- of fabricagefout vertonen, zullen wij het – naar onze keuze – gratis voor u repareren of vervangen. De garantieperiode wordt door een plaatsgevonden garantiEVERLENING niet verlengd. Dit geldt ook voor vervangen en gerepareerde onderdelen.

Deze garantie vervalt als het product werd beschadigd of onjuist is gebruikt of onderhouden.

De garantie dekt materiaal- en fabricagefouten af. Deze garantie dekt geen productonderdelen die aan normale slijtage onderhevig zijn en daarom als gebruiksartikelen worden beschouwd (bv. batterijen, oplaadbare batterijen, slangen, inktpatronen), noch dekt zij schade aan breekbare onderdelen, bv. schakelaars of onderdelen die van glas zijn gemaakt.

● **Afwikkeling in geval van garantie**

Om een snelle afhandeling van uw reclamatie te waarborgen dient u de volgende instructies in acht te nemen:

Houd bij alle vragen alstublieft de kassabon en het artikelnummer (IAN 446523_2307) als bewijs van aankoop bij de hand.

Het artikelnummer vindt u op de typeplaat, ingegraveerd, op het titelblad van uw handleiding (linksonder) of als sticker op de achter- of onderzijde. Wanneer er storingen in de werking of andere gebreken optreden, dient u eerst telefonisch of per e-mail contact met de onderstaande service-afdeling op te nemen.

Een als defect geregistreerd product kunt u dan samen met uw aankoopbewijs (kassabon) en vermelding van de concrete schade alsmede het tijdstip van optreden voor u franco aan het u meegedeelde servicepunt verzenden.

● **Service**

Ⓝ **Service Nederland**

Tel.: 08000225537

E-Mail: owim@lidl.nl



Ⓝ **Service België**

Tel.: 080071011

Tel.: 80023970 (Luxemburg)

E-Mail: owim@lidl.be

Legenda zastosowanych piktogramów

| | |
|--|--|
|  | Znak CE wskazuje zgodność z odpowiednimi Dyrektywami UE dotyczącymi tego produktu. |
|  | Wskazówki bezpieczeństwa Instrukcja postępowania |

Brodzik dla małych dzieci/ Piaskownica i brodzik

Wstęp



Gratulujemy Państwu zakupu nowego produktu. Zdecydowali się Państwo na zakup produktu najwyższej jakości. Przed uruchomieniem urządzenia po raz pierwszy zapoznaj się z nim. W tym celu przeczytaj uważnie poniższą instrukcję obsługi oraz wskazówki dotyczące bezpieczeństwa. Produkt należy użytkować w sposób tu opisany i zgodnie z określonym zakresem zastosowania. Należy przechowywać tę instrukcję w bezpiecznym miejscu. Przekazując produkt innej osobie, należy również przekazać wszystkie dokumenty.

Użycie zgodne z przeznaczeniem

Ten produkt to zabawka do zabawy na świeżym powietrzu dla dzieci w wieku od 5 roku życia.

Uwaga! Tylko do użytku domowego.

Dane techniczne

Wymiary po napełnieniu powietrzem:

ok. \varnothing 99 x 23 cm
(HG11147A)
ok. 86 x 14 x 72 cm
(szer. x wys. x gł.)
(HG11147B)

Zawartość

- 1 brodzik
 - 1 wąż do spuszczenia powietrza
 - 2 łatka naprawcza
- 1 instrukcja obsługi



Wskazówki bezpieczeństwa

Uwaga!

Wszystkie materiały opakowaniowe nie stanowią części zabawki i z przyczyn bezpieczeństwa należy je usunąć przed przekazaniem produktu dzieciom do zabawy.

ZACHOWAĆ WSZYSTKIE WSKAZÓWKI BEZPIECZEŃSTWA ORAZ INSTRUKCJE.



Unikać odniesienia obrażeń ciała!



UWAGA! NIEBEZPIECZEŃSTWO UTRATY ŻYCIA I WYPADKU DLA DZIECI!

Nigdy nie należy pozostawiać dzieci z materiałem opakowaniowym oraz produktem bez nadzoru. Istnieje niebezpieczeństwo uduszenia się materiałem opakowania i niebezpieczeństwo utraty życia wskutek udławienia się. Dzieci często nie dostrzegają niebezpieczeństwa. Należy zawsze trzymać dzieci z dala od produktu.



- UWAGA!** Produkt nadaje się dla dzieci od 5 roku życia!
- UWAGA!** Nigdy nie pozostawiać dziecka bez nadzoru - niebezpieczeństwo utonięcia.
- UWAGA!** Tylko do użytku domowego.
- UWAGA! ZAGROŻENIE ŻYCIA PRZEZ UTONIĘCIE!** Nigdy nie pozostawiać dzieci i

produktu samych i bez nadzoru w wodzie. Istnieje niebezpieczeństwo utonięcia. Ewentualnie można użyć pomocy do pływania. Nigdy nie pozostawiać samemu w wodzie. Należy zwrócić uwagę, aby zawsze była obecna przynajmniej jedna odpowiednio wykwalifikowana osoba.

- **UWAGA!** Do używania tylko w płytkiej wodzie pod nadzorem dorosłych.
- Montaż powinna zawsze wykonać osoba dorosła.
- Produkt powinien zostać rozłożony na równym trawniku, który jest wolny od kamieni, pagórków i dołków.
Produkt powinien znajdować się w odpowiedniej odległości bezpieczeństwa wynoszącej co najmniej 2 m od budynków, schodów, ogrodzeń, murów, zbiorników wodnych, kabli pod napięciem i innych przedmiotów.
- Produktu nie należy rozkładać na betonie, asfalcie lub innych twardych podłożach.
- Nie korzystać z produktu gdy jest wietrznie, pada deszcz lub śnieg.
- Przed każdym użyciem należy sprawdzić, czy produkt nie jest uszkodzony lub zużyty. Produktu należy używać wyłącznie wówczas, gdy jest on w nienagannym stanie!
- Poinformować dzieci o wskazówkach dotyczących użytkowania dla bezpiecznej zabawy.
- Produkt może używać w tym samym czasie tylko jedna osoba.
- Dzieci mogą utopić się w małej ilości wody. W przypadku nieużywania produkt należy opróżnić.
- Nie dokonywać żadnych zmian w produkcie.
- Używać tylko czystej wody wodociągowej. Zanieczyszczona woda może zagrozić zdrowiu użytkownika.
- Podczas ustawiania uważać na to, aby produkt nie był wystawiony na bezpośrednie promieniowanie słoneczne.
- Należy zwrócić uwagę na to, że czysta woda basenowa jest wymogiem dla bezpiecznego stosowania produktu. Zanieczyszczona woda może zagrozić zdrowiu użytkownika.
- Przedmioty twarde i o ostrych krawędziach, takie jak zabawki, nie powinny znajdować się w brodziku, gdy jest on używany. Nie należy nosić

przy sobie biżuterii, zegarków ani kluczy. Należy zdjąć buty i okulary.

- Aby zapobiec uszkodzeniu produktu i obrażeniom osób, nie należy używać produktu, dopóki nie zostanie całkowicie napompowany.
- Dzieciom nie wolno wskakiwać do brodzika.
- Wymagany jest montaż przez osobę dorosłą.
- Nie używać produktu, jeżeli ulatuje powietrze.
- Wszystkie nadmuchiwane produkty są wrażliwe na zimno. Z tego powodu nie należy nigdy nadmuchiwać i rozkładać produktu w temperaturze niższej niż 15 stopni Celsjusza.
- **Ostrzeżenie!** Unikać stosowania kremów z filtrem przeciwsłonecznym i produktów do pielęgnacji skóry, które zawierają alkohol. Produkty do ochrony przeciwsłonecznej i pielęgnacji skóry zawierające alkohol mogą rozpuszczać powłokę barwiącą produktu. Może to spowodować odbarwienia na ciele, ubraniach lub innych przedmiotach mających kontakt z produktem.
- Jeśli ciśnienie powietrza zwiększy objętość w pełnym słońcu, należy je odpowiednio wyrównać poprzez spuszczenie powietrza.
- Należy stosować adaptery pompy pasujące do zaworów bezpieczeństwa. W przeciwnym razie mogłoby dojść do uszkodzenia zaworów.
- Nie należy pompować zbyt dużej ilości powietrza do produktu, aby go nie uszkodzić. Po napompowaniu ponownie prawidłowo zamknąć zawory.
- Należy regularnie zmieniać wodę w produkcie (szczególnie w przypadku ciepłej wody) lub jeżeli woda jest widocznie zanieczyszczona.

● **Obsługa**

● **Montaż produktu**

- Wybrać odpowiednie, równe i czyste miejsce z wystarczającą ilością miejsca, aby rozpakować i rozłożyć produkt.

● **Nadmuchiwanie produktu**

OSTRZEŻENIE!

- Komory powietrzne należy zawsze całkowicie napełnić powietrzem!

- Unikać nadmiernego nadmuchiwania komór powietrznych, ponieważ istnieje ryzyko nadmiernego rozciągnięcia lub nawet rozerwania spawów.
- Do nadmuchiwania należy stosować dostępne w handlu pompki nożne lub podwójne pompki tłokowe wyposażone w odpowiednie adaptery.
- Do nadmuchiwania produktu nie należy używać sprężarki ani butli ze sprężonym powietrzem. Może to spowodować uszkodzenie produktu.
- Upewnić się, że komory powietrzne są równomiernie wypełnione powietrzem.
- Napompować każdą komorę powietrzną, aż będzie twarda w dotyku. Po naciśnięciu kciukiem na komorę powietrzną, powinna się ona jeszcze trochę ugiąć.
- Dla HG11147A: Uważać na prawidłową kolejność podczas napełniania komór powietrznych. Zawsze należy w pełni napompować wszystkie komory powietrzne.
 1. dolna komora powietrzna
 2. środkowa komora powietrzna
 3. górna komora powietrzna
- Otworzyć uszczelnienie zaworu i napompować komory powietrzne.
- Zamknąć uszczelkę zaworu i lekko wcisnąć zawór (patrz rys. B).

● Napełnianie produktu wodą

- Napełniać produkt wodą powoli i nie pozostawiać go bez nadzoru podczas napełniania.

Wskazówka: Napełnić produkt najwyżej do wydrukowanej kreski.

● Opróżnianie produktu

- Opróżnić produkt.

Wskazówka: Należy przestrzegać lokalnych przepisów dotyczących usuwania wody z basenów.
- Przed złożeniem pozostawić produkt, aby całkowicie wyschł.

● Wypuszczanie powietrza z produktu

- Wyciągnąć zawór, otworzyć uszczelkę zaworu i lekko nacisnąć trzpień zaworu, aby umożliwić ujście powietrza lub włożyć wąż do spuszczenia powietrza do uszczelki, aby umożliwić szybkie ujście powietrza.

● Naprawa produktu

Ważne!

**Po naprawie produktu nie używać go przez 20 minut!
Łatki nie stosować przy otworach lub przeciekach na szwie.**

Wskazówka: małe uszkodzenia można naprawić przy pomocy dostarczonej łatki. W przypadku większych uszkodzeń należy zwrócić się do sklepu specjalistycznego.

- Dokładnie oczyścić obszar wokół wycieku! Obszar musi być suchy i wolny od tłuszczu.
- Wyciąć łatkę naprawczą na tyle dużą, aby jej krawędzie wystawały około 1,3 cm poza uszkodzony obszar.
- Odkleić łatkę z papieru, nałożyć na uszkodzony obszar i mocno docisnąć ją (patrz rys. C).

● Czyszczenie i pielęgnacja

- Nie należy stosować ostrych i agresywnych środków czyszczących.
- Do czyszczenia należy używać lekko zwilżonej, niestrzępiącej się szmatki.

● Utylizacja

Opakowanie wykonane jest z materiałów przyjaznych dla środowiska, które można przekazać do utylizacji w lokalnym punkcie przetwarzania surowców wtórnych.

Informacji na temat możliwości utylizacji wyeksploatowanego produktu udziela urząd gminy lub miasta.



Produkt, w tym akcesoria i materiały opakowaniowe, nadają się do recyklingu i podlegają rozszerzonej odpowiedzialności producenta. Wyrzuć je osobno, zgodnie z ilustracją przedstawiającą informacje o sortowaniu, aby zapewnić lepszą utylizację odpadów. Logo Triman jest ważne tylko dla Francji.

● Gwarancja

Produkt został wyprodukowany zgodnie z surowymi wytycznymi dotyczącymi jakości i dokładnie przetestowane przed dostawą. W przypadku wad materiałowych lub produkcyjnych przysługują Państwu prawa ustawowe wobec sprzedawcy produktu. Państwa prawa ustawowe nie są w żaden sposób ograniczone przez naszą gwarancję przedstawioną poniżej.

Gwarancja na ten produkt wynosi 3 lata od daty zakupu. Okres gwarancji rozpoczyna się od daty zakupu. Proszę przechowywać oryginalny rachunek w bezpiecznym miejscu, ponieważ ten dokument jest wymagany jako dowód zakupu.

Wszelkie uszkodzenia lub wady obecne już w momencie zakupu należy zgłosić niezwłocznie po rozpakowaniu produktu.

Jeżeli w ciągu 3 lat od daty zakupu produkt wykaże wady materiałowe lub produkcyjne, to – według naszego uznania – bezpłatnie go naprawimy lub wymienimy. Okres gwarancji nie ulega przedłużeniu o przyznane roszczenie gwarancyjne. Dotyczy to również wymienionych i naprawionych części.

Niniejsza gwarancja traci ważność, jeśli produkt został uszkodzony, był niewłaściwie użytkowany lub konserwowany.

Gwarancja obejmuje wady materiałowe i produkcyjne. Niniejsza gwarancja nie obejmuje części produktu, które podlegają normalnemu zużyciu i dlatego są uważane za części zużywalne (np.

baterie, akumulatory, węże, wkłady atramentowe), ani nie obejmuje uszkodzeń części delikatnych, np. przełączników lub części wykonanych ze szkła.

Zgodnie z Kodeksem Cywilnym art. 581 §1 wraz z wymianą urządzenia lub ważnej części czas gwarancji rozpoczyna się na nowo.

● Sposób postępowania w przypadku naprawy gwarancyjnej

Aby zapewnić szybkie rozpatrzenie Państwa wniosku, prosimy stosować się do następujących wskazówek:

Przed skontaktowaniem się z działem serwisowym należy przygotować paragon i numer artykułu (IAN 446523_2307) jako dowód zakupu.

Numery artykułów można znaleźć na tabliczce znamionowej, na grawerunku, na stronie tytułowej jego instrukcji (na dole po lewej stronie) lub jako naklejkę na stronie odwrotnej lub spodniej.

W razie wystąpienia błędów w działaniu lub innych wad, należy skontaktować się najpierw z wymienionym poniżej działem serwisowym telefonicznie lub pocztą elektroniczną.

Produkt uznany za uszkodzony można następnie z dotarciem dowodu zakupu (paragonu) i podaniem, na czym polega wada i kiedy wystąpiła, przesłać bezpłatnie na podany Państwu adres serwisu.



● Serwis

PL Serwis Polska

Tel.: 008004911946

E-Mail: owim@lidl.pl

Legenda použitých piktogramů

| | |
|--|---|
|  | Značka CE vyjadřuje soulad s příslušnými směrnici EU, které se vztahují na tento výrobek. |
|  | Bezpečnostní upozornění Instrukce |

Brouzdaliště pro malé děti/ Pískoviště a bazének

● Úvod



Blahopřejeme Vám ke koupi nového výrobku. Rozhodli jste se pro kvalitní výrobek. Před prvním uvedením do provozu se seznamte s výrobkem. K tomu si pozorně přečtěte následující návod k obsluze a bezpečnostní pokyny. Používejte výrobek jen popsáním způsobem a pouze pro uvedené oblasti použití. Uchovejte si tento návod na bezpečném místě. Všechny podklady vydejte při předání výrobku i třetí osobě.

● Použití ke stanovenému účelu

Tento výrobek je hračka pro venkovní použití pro děti od 5 let.

Pozor! Pouze k domácímu použití.

● Technická data

Rozměry po
napumpování: cca Ø 99 x 23 cm
(HG11147A)
cca 86 x 14 x 72 cm
(š x v x h) (HG11147B)

● Obsah dodávky

- 1 bazének
 - 2 hadička na vypouštění vzduchu
 - 2 záplaty na opravy
- 1 návod k použití



Bezpečnostní upozornění

Pozor!

Obalové materiály nejsou součástí výrobku a musí se z bezpečnostních důvodů odstranit dříve, než se výrobek předá dětem na hrani.

USCHOVEJTE SI VŠECHNA BEZPEČNOSTNÍ UPOZORNĚNÍ A POKYNY NA BEZPEČNÉM MÍSTĚ.



Vyhnete se nebezpečí zranění!



POZOR! NEBEZPEČÍ OHROŽENÍ ŽIVOTA A NEHODY PRO MALÉ I VELKÉ DĚTI!

Nikdy nenechávejte děti bez dozoru s obalovým materiálem a výrobkem. Hrozí nebezpečí udušení obalovým materiálem a ohrožení života úškrtením a / nebo utonutím. Děti často podcení nebezpečí. Uchovávejte výrobek mimo dosah dětí.



- **POZOR!** Výrobek je vhodný pro děti od 5 let!
- **POZOR!** Nenechávejte děti nikdy bez dohledu - nebezpečí utonutí.
- **POZOR!** Pouze k domácímu použití.
- **UPOZORNĚNÍ! NEBEZPEČÍ UTONUTÍ!** Nikdy nenechávejte děti a výrobek ve vodě samotné bez dohledu. Hrozí nebezpečí utonutí. Případně používejte plovací pomůcky. Nikdy nezůstávejte ve vodě sami. Dbejte na to, aby byla přítomna nejméně jedna kompetentní osoba.
- **UPOZORNĚNÍ!** Používejte pouze v mělké vodě pod dohledem dospělé osoby.
- Výrobek má stavět jen dospělá osoba.
- Výrobek by se měl stavět na rovném trávníku, bez kamenů, větví, prohlubní a nerovností.

Výrobek má mít přiměřený odstup nejméně 2 m od budov, schodů, plotů, zdí, vodstva, proudových kabelů nebo jiných překážek.

- Nestavte výrobek na betonu, asfaltu nebo na jiných tvrdých podkladech.
- Nepoužívejte výrobek za větru, v dešti nebo při sněžení.
- Před každým použitím kontrolujte výrobek, jestli není poškozený nebo opotřebený. Výrobek smí být používán pouze v bezvadném stavu!
- Seznamte Vaše děti s pokyny k používání zajišťujícími bezpečnou hru.
- Výrobek smí ve stejném okamžiku používat jen jedna osoba.
- Děti se mohou utopit i v malém množství vody. Nepoužívaný výrobek musíte vyprázdnit.
- Neprovádějte na výrobku žádné změny.
- Používejte jen čistou vodovodní vodu. Znečištěná voda může ohrozit zdraví uživatelů.
- Nestavte výrobek na přímém slunci.
- Vezměte na vědomí, že je čistá voda v bazénku předpokladem pro bezpečné používání. Znečištěná voda může ohrozit zdraví uživatelů.
- Při používání bazénku by se v něm neměly nacházet tvrdé předměty a předměty s ostrými hranami, například hračky. Nenoste šperky, hodinky ani klíče. Je nutné sundat si boty a brýle.
- Aby nedošlo k poškození výrobku a zranění osob, nesmí se výrobek používat dokud není úplně napumpovaný.
- Děti nesmí do bazénku skákat.
- Montáž musí provést dospělá osoba.
- Nepoužívejte výrobek, pokud z něho uniká vzduch.
- Všechny nafukovací výrobky jsou citlivé na chlad. Z tohoto důvodu by se výrobek nikdy neměl rozkládat ani nafukovat při teplotě nižší než 15 stupňů Celsia.
- **Varování!** Nepoužívejte opalovací krémy a přípravky pro péči o pleť, které obsahují alkohol. Opalovací krémy a přípravky pro péči o pokožku obsahující alkohol by mohly rozpusťit barevnou povrchovou úpravu výrobku. Tím může dojít ke zbarvení Vašeho těla, oblečení nebo jiných předmětů, které přijdou do styku s výrobkem.

- Pokud na horkém slunci stoupne tlak vzduchu ve výrobku, pak je třeba ho vyrovnat odpuštěním vzduchu.
- Používejte pro pumpu adaptéry, které jsou vhodné pro bezpečnostní ventily. Jinak by mohlo dojít k poškození ventilů.
- Nepumpujte do výrobku příliš mnoho vzduchu, aby nedošlo k jeho poškození. Po napumpování ventily opět řádně uzavřete.
- Vodu ve výrobku pravidelně vyměňujte (zejména za horka) nebo když je znatelně znečištěná.

● Obsluha

● Montáž výrobku

- K vybalení a rozložení výrobku si zvolte vhodnou rovnou a čistou plochu s dostatečným okolním prostorem.

● Napumpování výrobku

POZOR!

- Vzduchové komory vždy úplně napumpujte!
- Vyvarujte se nadměrného napumpování vzduchových komor, protože hrozí nebezpečí roztažení nebo dokonce roztržení svařovaných švů.
- K pumpování používejte běžně dostupné nožní nebo dvoupístové pumpy s vhodnými adaptéry.
- Nepoužívejte k napumpování výrobku kompresor ani lahve se stlačeným vzduchem. Může to vést k poškození výrobku.
- Dbejte na to, aby byly vzduchové komory rovnoměrně napumpované.
- Napumpujte každou vzduchovou komoru tak, aby byla na dotek pevná. Při zatlačení na vzduchovou komoru palcem by měla ještě trochu povolit.
- Pro HG 11147A: Při pumpování vzduchových komor dbejte na správné pořadí. Všechny vzduchové komory vždy úplně napumpujte.
 1. dolní vzduchová komora
 2. střední vzduchová komora
 3. horní vzduchová komora
- Otevřete těsnění ventilu a napumpujte vzduchové komory.

- Zavřete těsnění ventilu a lehkým tlakem ventil zatlačte (viz obr. B).

● Plnění výrobku vodou

- Výrobek plňte vodou pomalu a nenechávejte ho během plnění bez dohledu.

Upozornění: Výrobek naplňte maximálně až po natištěnou značku.

● Vyprázdnění výrobku

- Vyprázdněte výrobek.
Upozornění: Dodržujte místní předpisy pro likvidaci vody z bazénů.
- Před složením nechte výrobek úplně uschnout.

● Vypuštění vzduchu z výrobku

- Vytáhněte ventil, otevřete ventilové těsnění a mírně zatlačte na drík ventilu, aby mohl vzduch unikat nebo zasuňte hadičku pro vypouštění vzduchu do těsnění, aby mohl vzduch uniknout rychleji.

● Oprava výrobku

Důležité!

Po opravě výrobek 20 minut nepoužívejte! Nepoužívejte záplatu k opravě netěsností ve švu.

Poznámka: Malá poškození můžete opravit sami pomocí dodaných záplat. Při větším poškození se obraťte na odbornou prodejnu.

- Očistěte důkladně okolní plochu poškozeného, netěsného místa! Plocha musí být čistá, odmaštěná a suchá.
- Vystříhnete tak dostatečně velkou záplatu na opravu, aby její okraje přesahovaly přes poškozené místo o cca 1,3 cm.
- Stáhněte záplatu z papíru, přiložte jí na netěsné místo a pevně jí přitlačte (viz obr. C).

● Čištění a ošetřování

- V žádném případě nepoužívejte žíravé nebo agresivní čisticí prostředky.
- K čištění používejte jen mírně navlčenou utěrku, která nepoškodí vlákna.

● Zlikvidování

Obal se skládá z ekologických materiálů, které můžete zlikvidovat prostřednictvím místních sběrů recyklovatelných materiálů.

○ možnostech likvidace vysloužilých zařízení se informujte u správy vaší obce nebo města.



Výrobek vč. příslušenství a obalové materiály jsou recyklovatelné a podléhají rozšířené odpovědnosti výrobce. Likvidujte je odděleně podle ilustrovaných Info-tri (informace o třídění), abyste mohli lépe nakládat s odpady. Logo Triman platí jen pro Francii.

● Záruka

Výrobek byl vyroben podle přísných směrnic kvality a před dodáním pečlivě otestován. V případě materiálních nebo výrobních vad máte zákonná práva vůči prodejci výrobku. Vaše zákonná práva nejsou níže uvedenou zárukou nijak omezená.

Záruka na tento výrobek je 3 roky od data zakoupení. Záruční doba začíná dnem zakoupení. Originál dokladu o zakoupení si uschovejte na bezpečném místě, protože tento doklad je vyžadován jako doklad o koupi.

Jakékoli poškození nebo závady, které se vyskytly již v okamžiku nákupu, musí být nahlášeny ihned po vybalení výrobku.

Pokud se u výrobku během 3 let od data zakoupení projeví vada materiálu nebo výrobní vada, pak vám ho podle naší volby bezplatně opravíme nebo

vyměníme. Záruční doba se po uznané reklamaci neprodlužuje. To platí také pro vyměněné a opravené díly.

Tato záruka je neplatná, pokud byl výrobek poškozený nebo nesprávně používán anebo udržovaný.

Záruka se kryje na materiálové a výrobní vady. Tato záruka se nevztahuje na díly výrobku, které jsou vystaveny běžnému opotřebení, a proto je lze považovat za spotřební díly (např. baterie, akumulátory, hadice, inkoustové patrony) nebo na poškození křehkých součástí, jako jsou např. spínače nebo díly, které jsou vyrobeny ze skla.

● Postup v případě uplatňování záruky

Pro zajištění rychlého zpracování Vašeho případu se řiďte následujícími pokyny:

Pro všechny požadavky si připravte pokladní stvrzenku a číslo artiklu (IAN 446523_2307) jako doklad o zakoupení.

Číslo artiklu najdete na typovém štítku, gravuře, titulní stránce návodu (vlevo dole) nebo na nálepce na zadní nebo spodní straně.

V případě poruch funkce nebo jiných závad nejdříve kontaktujte, telefonicky nebo e-mailem, v následujícím textu uvedené servisní oddělení.

Výrobek registrovaný jako vadný potom můžete s příloženým dokladem o zakoupení (pokladní stvrzenkou) a údaji k závadě a kdy k ní došlo, bezplatně zaslat na adresu servisu, která Vám byla sdělena.



● Servis

Servis Česká republika

Tel.: 800600632

E-Mail: owim@lidl.cz

Legenda použitých piktogramov

| | |
|--|--|
|  | Značka CE uvádza zhodu s príslušnými smernicami EÚ platnými pre tento výrobok. |
|  | Bezpečnostné upozornenia Manipulačné pokyny |

Bazén pre malé deti/Bazén na piesok a vodu

● Úvod



Blahoželáme Vám ku kúpe Vášho nového výrobku. Kúpou ste sa rozhodli pre vysoko kvalitný produkt. Pred prvým uvedením do prevádzky sa oboznámte s výrobkom. Za týmto účelom si pozorne prečítajte nasledujúci návod na obsluhu a bezpečnostné pokyny. Výrobok používajte iba v súlade s popisom a v uvedených oblastiach používania. Tento návod uschovajte na bezpečnom mieste. Ak výrobok odovzdáte ďalšej osobe, priložte k nemu aj všetky podklady.

● Používanie v súlade s určeným účelom

Tento výrobok je hračka na vonkajšie použitie pre deti od 5 rokov.

Pozor! Iba pre domáce používanie.

● Technické údaje

Rozmery naplnené vzduchom:

cca. Ø 99 x 23 cm
(HG11147A)
cca. 86 x 14 x 72 cm
(Š x V x H) (HG11147B)

● Obsah dodávky

- 1 detský bazén
 - 1 hadica pre výstup vzduchu
 - 2 opravné záplaty
- 1 návod na používanie



Bezpečnostné upozornenia

Pozor!

Všetok obalový materiál nie je súčasťou hračky a mal by byť z bezpečnostných dôvodov odstránený predtým, ako výrobok odovzdáte na hranie deťom.

VŠETKY BEZPEČNOSTNÉ UPOZORNENIA A POKYNY SI USCHOVAJTE NA BEZPEČNOM MIESTE.



Vyhýbajte sa riziku poranenia!

-  **POZOR! NEBEZPEČENSTVO OHROZENIA ŽIVOTA A NEBEZPEČENSTVO NEHODY PRE MALÉ A STARŠIE DETI!**

Nikdy nenechávajte deti bez dozoru s obalovým materiálom a výrobkom. Existuje nebezpečenstvo zadusenia obalovým materiálom a nebezpečenstvo ohrozenia života v dôsledku uškrtenia a / alebo utopenia. Deti často podceňujú nebezpečenstvá. Držte deti vždy v bezpečnej vzdialenosti od výrobku.



- **POZOR!** Výrobok je vhodný pre deti od 5 rokov!
- **POZOR!** Nikdy nenechajte Vaše dieťa bez dozoru – nebezpečenstvo utopenia.
- **POZOR!** Iba pre domáce používanie.
- **POZOR! NEBEZPEČENSTVO OHROZENIA ŽIVOTA UTOPENÍM!** Nikdy nenechávajte

deti a výrobok osamote a bez dozoru vo vode. Existuje riziko ohrozenia utopením. V prípade potreby použite plavecké pomôcky. Nikdy nezostávajú vo vode osamotené. Dbajte na to, aby bola prítomná minimálne jedna osoba s odbornými znalosťami.

- **POZOR!** Používajte iba v plytkej vode len pod dohľadom dospelých osôb.
- Montáž musí vždy vykonať dospelá osoba.
- Výrobok by mal byť postavený na rovnom trávniku, na ktorom neležia kamene, drevka, hrbole a preliaceny.
- Výrobok by mal mať primeraný bezpečnostný odstup najmenej 2 m od budov, schodov, plotov, múrov, vŕd, prúdových káblov a iných prekážok.
- Výrobok nesmie byť postavený na betóne, asfalte alebo iných tvrdých povrchoch.
- Nepoužívajte výrobok pri veternom počasí, daždi alebo snehu.
- Pred každým použitím skontrolujte výrobok ohľadom prípadných poškodení alebo opotrebovania.
- Výrobok možno používať iba v bezchybnom stave!
- Informujte Vaše deti o pokynoch týkajúcich sa bezpečného hrania.
- Výrobok smie v jednom momente používať vždy iba jedna osoba.
- Deti sa môžu utopiť aj v malom množstve vody. Ak výrobok nepoužívate, vyprázdňte ho.
- Na výrobku nevykonávajte žiadne zmeny.
- Používajte iba s čistou vodou z vodovodu. Znečistená voda môže ohroziť zdravie používateľov.
- Pri umiestňovaní výrobku sa uistite, že nie je vystavený priamemu slnečnému žiareniu.
- Upozorňujeme, že čistá voda v bazéne je predpokladom pre bezpečné používanie výrobku. Znečistená voda môže ohroziť zdravie používateľov.
- V detskom bazéne by sa počas jeho používania nemali nachádzať tvrdé predmety s ostrými hranami, napríklad hračky. Nenoste pri sebe šperky, hodinky ani kľúče. Obuv musí byť vyzutá a okuliare odložené.
- Aby ste zabránili poškodeniu výrobku a zraneniu osôb, nepoužívajte výrobok, kým nie je úplne nafúknutý.

- Deti nesmú skákať do detského bazéna.
- Montáž musí vykonať dospelá osoba.
- Výrobok nepoužívajte, ak z neho uniká vzduch.
- Všetky nafukovacie výrobky sú citlivé na chlad. Z tohto dôvodu by ste výrobok nikdy nemali nafukovať a nasadzovať pri teplote nižšej ako 15 stupňov Celzia.
- **Varovanie!** Vyhňte sa používaniu opalovacích krémov a výrobkov pre starostlivosť o pokožku, ktoré obsahujú alkohol. Prípravky na opalovanie a starostlivosť o pokožku obsahujúce alkohol môžu rozpúšťať farebnú vrstvu výrobku. To môže spôsobiť zafarbenia na Vašom tele, oblečení alebo iných predmetoch, ktoré prídu do kontaktu s výrobkom.
- Ak tlak vzduchu na horúcom slnku stúpne, je potrebné adekvátne ho vyrovnať vypustením vzduchu.
- Používajte pumpové adaptéry hodiace sa k bezpečnostným ventilom. Ventily by sa inak mohli poškodiť.
- Nepumpujte do výrobku príliš veľa vzduchu, aby ste ho nepoškodili. Po nafúknutí ventily opäť riadne zatvorte.
- Pravidelne vymieňajte vodu vo výrobku (najmä v horúcom počasí) alebo keď je viditeľne znečistená.

● Ovládanie

● Montáž výrobku

- Vyberte vhodný rovný a čistý povrch s dostatočným priestorom na rozbalenie a rozloženie výrobku.

● Nafukovanie výrobku

VAROVANIE!

- Vždy úplne nafúknite vzduchové komory!
- Vyhňte sa nadmernému nafúknutiu vzduchových komôr, pretože hrozí riziko nadmerného rozťahnutia alebo dokonca roztrhnutia švov.

- Na nafukovanie používajte bežne dostupné nožné pumpy alebo dvojdvihové piestové pumpy s vhodnými adaptérovými nástavcami.
- Na nafúknutie výrobku nepoužívajte kompresor ani fľaše so stlačeným vzduchom. Môže to viesť k poškodeniu výrobku.
- Uistite sa, že sú vzduchové komory rovnomerne naplnené vzduchom.
- Nafúknite každú vzduchovú komoru, kým nie je pevná. Keď palcom zatlačíte na vzduchovú komoru, mala by ešte trochu povoliť.
- Pre HG11147A: Pri nafukovaní vzduchových komôr dbajte na správne poradie. Vždy úplne nafúknite všetky vzduchové komory.
 1. dolná vzduchová komora
 2. stredná vzduchová komora
 3. horná vzduchová komora
- Otvorte tesnenie ventilu a napumpujte vzduchové komory.
- Zatvorte tesnenie ventilu a zatlačte ventil s ľahkým tlakom (p. obr. B).

● Naplnenie výrobku vodou

- Výrobok plňte vodou pomaly a počas plnenia ho nenechajte bez dozoru.
- Poznámka:** Naplňte výrobok maximálne po vytlačení značku.

● Vyprázdenie výrobku

- Vyprázdnite výrobok.
- Poznámka:** Dodržiavajte miestne predpisy pre likvidáciu vody z bazénov.
- Výrobok nechajte pred poskladaním dôkladne oschnúť.

● Vypustenie vzduchu z výrobku

- Vytiahnite ventil, otvorte tesnenie ventilu a zľahka zatlačte na ventilový driek, aby mohol vzduch uniknúť, alebo zasuňte hadicu pre výstup vzduchu do tesnenia, aby mohol vzduch rýchlo uniknúť.

● Oprava výrobku

Dôležité!

Po oprave cca. 20 minút nepoužívajte výrobok!

Nepoužívajte záplatu na netesnosti alebo diery na spoji.

Poznámka: Malé poškodenia môžete sami opraviť pomocou priloženej opravnej záplaty. V prípade väčších poškodení sa obráťte na špecializovanú predajňu.

- Oblasť okolo záplaty dôkladne vyčistite! Oblasť musí byť suchá a bez mastnoty.
- Vystrihnite kúsok opravnej záplaty, ktorý musí byť dostatočne veľký, aby jeho okraje prečnievali približne 1,3 cm okolo poškodenej oblasti.
- Stiahnite záplatu z papiera, nasadte ju na poškodenú oblasť a pevne ju pritlačte (p. obr. C).

● Čistenie a údržba

- V žiadnom prípade nepoužívajte leptajúce alebo agresívne čistiace prostriedky.
- Na čistenie používajte mierne navlhčenú handričku, ktorá nepúšťa vlákna.

● Likvidácia

Obal pozostáva z ekologických materiálov, ktoré môžete odovzdať na miestnych recyklačných zberných miestach.

O možnostiach likvidácie opotrebovaného výrobku sa môžete informovať na Vašej obecnej alebo mestskej správe.



Výrobok vr. príslušenstva a obalové materiály sú recyklovateľné a podliehajú rozšírenej zodpovednosti výrobcu. Pre lepšie spracovanie odpadu ich zlikvidujte oddelene podľa obrázkov Info-tri (informácie o triedení). Triman-Logo platí iba pre Francúzsko.

● Záruka

Výrobok bol starostlivo vyrobený v súlade s prísnyimi smernicami kvality a pred dodaním dôkladne otestovaný. V prípade materiálových alebo výrobných chýb máte zákonné práva voči predajcovi výrobku. Vaše zákonné práva nie sú žiadnym spôsobom obmedzené našou zárukou uvedenou nižšie.

Záruka na tento výrobok je 3 roky od dátumu nákupu. Záručná doba začína plynúť dátumom kúpy. Originál dokladu o kúpe si uschovajte na bezpečnom mieste, pretože tento doklad je potrebný ako dôkaz o kúpe.

Akékoľvek poškodenie alebo nedostatky prítomné už v čase nákupu je potrebné nahlásiť ihneď po vybalení výrobku.

Ak sa v priebehu 3 rokov od dátumu zakúpenia preukáže, že výrobok vykazuje chyby materiálu alebo spracovania, podľa vlastného uváženia Vám ho bezplatne opravíme alebo vymeníme. Záručná doba sa na základe poskytnutej záručnej reklamácie nepredlžuje. To platí aj pre vymenené alebo opravené diely.

Táto záruka je neplatná, ak bol výrobok poškodený alebo nesprávne používaný alebo udržiavaný.

Záruka sa vzťahuje na chyby materiálu a výrobné chyby. Táto záruka sa nevzťahuje na časti výrobku, ktoré podliehajú bežnému opotrebovaniu, a preto sa považujú za opotrebovateľné diely (napr. batérie, nabíjateľné batérie, hadice, atramentové kazety), ani na poškodenie krehkých častí, napr. spínačov alebo častí zo skla.

● **Postup v prípade poškodenia v záruke**

Pre zaručenie rýchleho spracovania Vašej požiadavky dodržte prosím nasledujúce pokyny:

Pre všetky otázky majte pripravený pokladničný doklad a číslo výrobku (IAN 446523_2307) ako dôkaz o kúpe.

Číslo výrobku nájdete na typovom štítku, gravúre, na prednej strane Vášho návodu (dole vľavo) alebo ako nálepku na zadnej alebo spodnej strane. Ak sa vyskytnú funkčné poruchy alebo iné nedostatky, najskôr telefonicky alebo e-mailom kontaktujte následne uvedené servisné oddelenie. Produkt označený ako defektný potom môžete s priloženým dokladom o kúpe (pokladničný lístok) a uvedením, v čom spočíva nedostatok a kedy sa vyskytol, bezplatne odoslať na Vám oznámenú adresu servisného pracoviska.

● **Servis**

 **Servis Slovensko**

Tel.: 0800 008158

E-pošta: owim@lidl.sk

Legenda de pictogramas utilizados



La marca CE indica la conformidad con las directivas de la UE aplicables a este producto.



Indicaciones de seguridad
Instrucciones de uso

Piscina inflable infantil/Piscina de arena y agua

● Introducción



Enhorabuena por la adquisición de su nuevo producto. Ha elegido un producto de alta calidad. Familiarícese con el producto antes de la primera puesta en funcionamiento. Lea detenidamente el siguiente manual de instrucciones y las indicaciones de seguridad. Utilice el producto únicamente como se describe a continuación y para las aplicaciones indicadas. Guarde estas instrucciones en un lugar seguro. En caso de transferir el producto a terceros, entregue también todos los documentos correspondientes.

● Uso adecuado

Este producto es un juguete para el uso al aire libre para niños a partir de 5 años.

¡Atención! Solo para uso doméstico.

● Datos técnicos

Dimensiones inflado: aprox. Ø 99 x 23 cm (HG11147A)
aprox. 86 x 14 x 72 cm (An x Al x P) (HG11147B)

● Volumen de suministro

- 1 1 piscina infantil
- 2 1 manguera de liberación de aire

- 3 2 parches de reparación
- 1 manual de instrucciones



Indicaciones de seguridad

¡Atención!

El material de embalaje no forma parte del juguete y, por razones de seguridad, debe ser siempre retirado antes de entregarle el producto a niños para que jueguen.

GUARDE ESTAS ADVERTENCIAS E INSTRUCCIONES DE SEGURIDAD EN UN LUGAR SEGURO.



¡Evite lesiones!



¡ATENCIÓN! ¡PELIGRO MORTAL Y RIESGO DE ACCIDENTES PARA BEBÉS Y NIÑOS!

Nunca deje a los niños sin vigilancia con el material de embalaje o el producto. Existe riesgo de asfixia con el material de embalaje y riesgo de muerte por estrangulación y / o ahogo. A menudo los niños no son conscientes de los peligros. Mantenga siempre el producto fuera del alcance de los niños.



- **¡ATENCIÓN!** ¡El producto es apropiado para niños a partir de 5 años!
- **¡ATENCIÓN!** No deje a los niños sin supervisión – Peligro de ahogamiento.
- **¡ATENCIÓN!** Solo para uso doméstico.
- **¡ATENCIÓN! ¡RIESGO DE MUERTE POR AHOGAMIENTO!** No deje ni a los niños ni el producto solo y sin supervisión con agua. Existe peligro de ahogamiento. Utilice una ayuda a la flotación si es necesario. Nunca se quede solo en el agua. Asegúrese de que haya presente siempre al menos un especialista.

- **¡ATENCIÓN!** Deberá utilizarse siempre en aguas poco profundas y bajo la supervisión de un adulto.
- El montaje siempre debe ser realizado por un adulto.
- El producto debe colocarse sobre un césped plano, libre de piedras, baches, golpes, golpes y huecos.
El producto debe tener una distancia de seguridad razonable de al menos 2 m de edificios, escaleras, vallas, muros, vías fluviales, cables eléctricos y otros obstáculos.
- No coloque el producto sobre hormigón, asfalto u otras superficies duras.
- No utilice el producto en condiciones de viento, lluvia o nieve.
- Cada vez que utilice el producto, revíselo previamente para asegurarse de que no está dañado ni desgastado.
¡Este producto únicamente debe utilizarse si se encuentra en perfecto estado!
- Informe a los niños sobre las instrucciones para un juego seguro.
- El producto solo puede ser utilizado por una sola persona a la vez.
- Los niños pueden ahogarse en cantidades no muy grandes de agua. El producto debe vaciarse siempre que no esté en uso.
- No lleve a cabo ningún tipo de modificación en el producto.
- Usar sólo con agua limpia del grifo. El agua contaminada puede poner en peligro la salud de los usuarios.
- Al colocar el producto, asegúrese de que no esté expuesto a la luz solar directa.
- Tenga en cuenta que el agua limpia de la piscina es un requisito previo para un uso seguro del producto. El agua contaminada puede poner en peligro la salud de los usuarios.
- Los objetos duros y con bordes afilados, como los juguetes, no deben estar en la piscina mientras está en uso. No lleve consigo joyas, relojes o llaves. Debe quitarse los zapatos y las gafas.
- Para evitar daños en el producto y lesiones personales, el producto no debe utilizarse hasta que esté completamente inflado.
- Los niños no deben saltar en la piscina.

- El montaje debe realizarlo un adulto.
- No utilice el producto si detecta una fuga de aire.
- Todos los productos hinchables son sensibles al frío. Por este motivo, nunca debe inflar y desplegar el producto a una temperatura inferior a los 15 grados centígrados.
- **¡Advertencia!** Evite el uso de protectores solares y productos para el cuidado de la piel que contengan alcohol. Los protectores solares y los productos para el cuidado de la piel que contienen alcohol pueden disolver el revestimiento de color del producto. Esto puede decolorar su cuerpo, la ropa u otros objetos que entren en contacto con el producto.
- En caso de que la presión de aire aumentara con la exposición directa del calor del sol, esto deberá compensarse dejando salir algo de aire.
- Utilice adaptadores de bomba adecuados para las válvulas de seguridad. De lo contrario, las válvulas podrían sufrir daños.
- No infle el producto con demasiado aire para no dañarlo. Vuelva a cerrar las válvulas adecuadamente una vez finalizado el proceso de hinchado.
- Cambie el agua del producto a menudo (sobre todo si hace calor) o si encuentra marcas de suciedad.

● **Manejo**

● **Montar el producto**

- Elija una superficie plana y limpia con espacio suficiente para desembalar y desplegar el producto.

● **Hinchar el producto**

¡ADVERTENCIA!

- ¡Infle siempre las cámaras de aire completamente!
- Evite inflar las cámaras de aire en exceso, ya que existe el riesgo de que los puntos de costura se extiendan demasiado o incluso se desgarren.

- Utilice bombas de pie o bombas de doble pistón disponibles comercialmente con adaptadores adecuados para inflar.
- No utilice un compresor ni bombonas de aire comprimido para inflar el producto. Esto puede provocar averías en el producto.
- Asegúrese de que las cámaras de aire estén llenas de aire de manera uniforme.
- Infle cada cámara de aire hasta que estén firmes. Al presionar las cámaras de aire con el pulgar, estas deben ceder un poco.
- Para HG11147A: Asegúrese de seguir el orden correcto al inflar las cámaras de aire. Infle siempre las cámaras de aire completamente.
 1. Cámara de aire inferior
 2. Cámara de aire media
 3. Cámara de aire superior
- Abra la junta de la válvula e infle las cámaras de aire.
- Cierre la junta de la válvula y presione la válvula ejerciendo una ligera presión (ver fig. B).

● Llenar el producto con agua

- Llene el producto poco a poco con agua y mientras tanto no lo deje sin supervisión.
- Nota:** Infle el producto como máximo hasta la marca impresa.

● Vaciar el producto

- Vacíe el producto.
- Nota:** Tenga en cuenta las normativas locales para la eliminación del agua de las piscinas.
- Deje que el producto se seque completamente antes de plegarlo.

● Dejar salir el aire del producto

- Saque la válvula, abra la junta de la válvula y presione ligeramente el vástago de la válvula para permitir que el aire salga o inserte la manguera de liberación de aire en la junta para permitir que el aire salga rápidamente.

● Reparación del producto

¡Importante!

¡No utilice el producto durante 20 minutos después de la reparación!

No utilice el parche para fugas u orificios en la costura.

Nota: En caso de que se produzcan pequeños daños en el producto podrá repararlos con ayuda del estuche de reparación proporcionado. En caso de que los daños sean de mayor magnitud, acuda a una tienda especializada.

- ¡Limpie a fondo el área alrededor de la fuga! El área deberá estar seca y limpia de grasa.
- Recorte el parche de reparación, suficientemente grande como para que sus bordes sobresalgan aprox. 1,3 cm por encima del área dañada.
- Retire el parche del papel, colóquelo sobre la zona dañada y presiónelo firmemente (ver fig. C).

● Limpieza y cuidado

- No utilice en ningún caso productos de limpieza agresivos o corrosivos.
- Para la limpieza, utilice un paño ligeramente humedecido y sin pelusas.

● Eliminación

El embalaje está compuesto por materiales no contaminantes que pueden ser desechados en el centro de reciclaje local.

Para obtener información sobre las posibilidades de desecho del producto al final de su vida útil, acuda a la administración de su comunidad o ciudad.



El producto, incluidos los accesorios, y el material de embalaje son reciclables y están sujetos a la

responsabilidad extendida del fabricante. Deséchelos por separado siguiendo la información ilustrada de recogida selectiva para un mejor tratamiento de los residuos. El logotipo Triman se aplica solo para Francia.

● **Garantía**

El producto ha sido fabricado según normas de calidad exigentes y ha sido probado minuciosamente antes de la entrega. En caso de fallos de material o de fabricación, dispone de derechos legales frente al vendedor del producto. Nuestra garantía mencionada a continuación no restringe sus derechos legales de ningún modo.

La garantía para este producto es de 3 años a partir de la fecha de compra. La garantía empieza el día de la fecha de compra. Conserve el justificante de compra original en un lugar seguro, ya que este documento es necesario para demostrar la compra.

Todos los daños o defectos ya presente en el momento de la compra deben informarse inmediatamente tras desembalar el producto.

Si el producto presenta defectos de material o fabricación en los 3 años a partir de la fecha de compra, lo repararemos o sustituiremos, según nuestra elección, gratuitamente para usted. El período de garantía no se extiende por una reclamación de garantía aprobada. Esto también es aplicable a las piezas sustituidas y reparadas.

La garantía pierde su validez si el producto se daña o se utiliza o mantiene de forma inadecuada.

La garantía cubre defectos de material y fabricación. Esta garantía no cubre las piezas del producto sujetas a un uso y desgaste normal y, por lo tanto, consideradas piezas de desgaste (por ej. pilas, baterías, mangueras, cartuchos de tinta) ni los daños a las piezas frágiles, por ej. interruptores o piezas de cristal.

● **Tramitación de la garantía**

Para garantizar una rápida tramitación de su consulta, tenga en cuenta las siguientes indicaciones:

Para realizar cualquier consulta, tenga a mano el recibo y el número de artículo (IAN 446523_2307) como justificante de compra.

Encontrará el número de artículo en una inscripción de la placa indentificativa, en la portada de las instrucciones (abajo a la izquierda) o en una pegatina en la parte posterior o inferior.

Si el producto fallase o presentase algún defecto, póngase primero en contacto con el departamento de asistencia indicado, ya sea por teléfono o correo electrónico.

Puede enviarnos el producto defectuoso libre de franqueo adjuntando el recibo de compra (ticket de compra) e indicando dónde está y cuándo ha ocurrido el fallo a la dirección de asistencia que le indicamos.

● **Asistencia**

ES **Asistencia en España**

Tel.: 900984948

E-Mail: owim@lidl.es

De anvendte piktogrammers legende



CE-mærket indikerer at produktet er i overensstemmelse med relevante EU-direktiver gældende for produktet.



Sikkerhedsanvisninger
Handlingsanvisninger

Soppebassin til småbørn/Sand- og vandbassin

● Indledning



Hjerteligt tillykke med købet af deres nye produkt. Du har besluttet dig for et produkt af høj kvalitet. Gør Dem fortrolig

med apparatet inden første ibrugtagning. Læs derfor den efterfølgende brugsvejledning og sikkerhedsanvisningerne omhyggeligt. Brug kun produktet som beskrevet og kun til de angivne anvendelsesområder. Opbevar denne vejledning på et sikkert sted. Hvis De giver produktet videre til andre, skal alle dokumenter følge med.

● Formålsbestemt anvendelse

Dette produkt er et legetøj til anvendelse i det fri til børn fra 5 år.

Obs! Kun til hjemmebrug.

● Tekniske data

Mål oppumpet: ca. Ø 99 x 23 cm
(HG11147A)
ca. 86 x 14 x 72 cm
(B x H x T) (HG11147B)

● Leverede dele

- 1 soppebassin
 - 1 udluftningsslange
 - 2 reparationslapper
- 1 brugsvejledning



Sikkerhedsanvisninger

Obs!

Ingen af emballagematerialerne er bestanddel af legetøjet og skal af sikkerhedsmæssige årsager fjernes, før produktet overdrages til børn til leg.

OPBEVAR ALLE SIKKERHEDSANVISNINGER OG VEJLEDNINGER PÅ ET SIKKERT STED.



Undgå fare for tilskadekomst!



! OBS! LIVS- OG ULYKKESFARE FOR SMÅBØRN OG BØRN!

Lad aldrig børn være uden opsyn med emballagematerialet og produktet. Emballagematerialet udgør en risiko for kvælning og død ved strangulering og / eller drukning. Børn vurderer ofte farerne. Hold altid børn på afstand af produktet.



- **OBS!** Produktet er egnet til børn fra 5 år.
- **OBS!** Lad aldrig dit barn være uden opsyn - Fare for drukning.
- **OBS!** Kun til hjemmebrug.
- **OBS! LIVSFARE PÅ GRUND AF DRUKNING!** Lad aldrig børn og produktet være alene uden opsyn i vandet. Fare for at drukne. Brug eventuelt svømmebælte/-vinger el.lign. Ophold dig aldrig alene i vandet. Sørg for, at mindst en fagkyndig person er til stede.
- **OBS!** Må kun anvendes på lavt vand og kun under opsyn af voksne.
- Opstillingen skal altid foretages af en voksen.
- Produktet skal opstilles på en jævn græsflade, som er fri for sten, stammer og træstubbe, ujævnheder og nedsænkninger.

Produktet skal have en tilpas sikkerhedsafstand på mindst 2 m til bygninger, trapper, hegn, mure, farvande, elledninger og andre forhindringer.

- Opstil ikke produktet på beton, asfalt eller andre hårde flader.
- Brug ikke produktet i blæse-, regn- eller snevejr.
- Kontrollér produktet for beskadigelser eller slid før hver ibrugtagning.

Produktet må kun anvendes i fejlfri stand!

- Informér dine børn om brugsanvisningerne for sikker leg.
- Produktet må kun anvendes af én person ad gangen.
- Børn kan allerede drukne i små mængder vand. Produktet skal tømmes, når det ikke er i brug.
- Foretag ingen ændringer på produktet.
- Må kun benyttes med rent vandhanevand. Forurenede vand kan udsætte brugernes helbred for fare.
- Sørg for, at det opstillede produkt ikke er udsat for direkte sollys.
- Sørg venligst for, at rent bassinvand er forudsætningen for den sikre anvendelse af produktet. Forurenede vand kan udsætte brugernes helbred for fare.
- Hårde og skarpkantede genstande som f.eks. legetøj bør ikke befinde sig i soppebassinet, når dette benyttes. Bær ingen smykker og urer og hav ingen nøgler på dig. Sko og briller skal tages af.
- For at undgå skader på produktet og på personer må produktet først benyttes, når det er pumpet helt op.
- Børn må ikke spring ned i soppebassinet.
- Montering af en voksen er påkrævet.
- Anvend ikke produktet ikke, hvis der siver luft ud.
- Alle oppustelige produkter er følsomme over for kulde. Derfor bør du aldrig folde produktet ud og pumpe det op ved en temperatur på under 15 grader celsius.
- **Advarsel!** Undgå anvendelsen af solbeskyttelsesmidler og hudplejeprodukter, der indeholder alkohol. Solbeskyttelses- og hudplejemidler, der indeholder alkohol, kan opløse produktets farvebelægning. Dette kan medføre affarvninger på din krop, dit tøj eller andre genstande, der kommer i berøring med produktet.
- Hvis lufttrykket i den meget varme sol stiger, skal det udlignes tilsvarende ved at lukke luft ud.

- Anvend pumpeadaptore, der passer til sikkerhedsventilerne. Ellers kan ventilerne gå hen og blive beskadiget.
- Pump ikke for megen luft i produktet, så det ikke beskadiges. Luk ventilerne ordentligt efter oppumpningen.
- Udskift produktets vand regelmæssigt (især ved varmt vejr) eller når det er tydeligt forurenet.

● Betjening

● Opstilling af produktet

- Vælg en flad og ren flade med tilstrækkelig plads til at pakke og folde produktet ud.

● Oppumpning af produktet

ADVARSEL!

- Pump altid luftkamrene helt op!
- Undgå at pumpe luftkamrene for hårdt op, da der er fare for, at svejse sømmene spændes for langt ud eller endda sprænger.
- Til oppumpning anvendes almindelige fodpumper eller to-vejs-pumper med passende adaptore.
- Brug ikke en kompressor eller trykluftflaske til oppumpning af produktet. Dette kan medføre en beskadigelse af produktet.
- Sørg for, at luftkamrene er fyldt lige meget op med luft.
- Pump hvert luftkammer op, indtil det føles fast. Når du trykker på luftkammeret med tommelfingeren, bør det stadig give en smule efter.
- Til HG11147A: Vær opmærksom på den rigtige rækkefølge for oppumpningen af luftkamrene. Pump altid alle luftkamrene helt op.
 1. nedre luftkammer
 2. midterste luftkammer
 3. øverste luftkammer
- Åbn ventilpakningen og pump luftkamrene op.
- Luk ventilpakningen og tryk ventilen ind med et let tryk (se afbildning B).

● Påfyldning af produktet med vand

- Fyld produktet langsomt med vand og lad det ikke være uden opsyn under påfyldningen.

Bemærk: Fyld højest produktet op til den påtrykte markering.

● Tømning af produktet

- Tøm produktet.

Bemærk: Sørg for at overholde de lokale forskrifter for bortskaffelse af vand fra svømmebassiner.

- Lad produktet tørre helt, inden det foldes sammen.

● Tømning af produktet for luft

- Træk ventilen ud, åbn ventilpakningen, og tryk let på ventilskaffet, så luften kan slippe ud, eller stik luftudlukningsslangen i pakningen, så luften kan slippe ud hurtigt.

● Reparation af produktet

Vigtigt!

Efter reparationen må produktet ikke anvendes i 20 minutter!

Anvend ikke lappen ved lækager eller huller i sømmene.

Bemærk: Små skader kan du selv reparere ved brug af det medleverede lappegrej. Ved større skader kontakt venligst en specialforretning.

- Området omkring det beskadigede sted rengøres grundigt! Området skal være tørt og fedtfrit.
- Skær en reparationslap til, der er stor nok til, at dens kanter kan rage ca. 1,3 cm ud over det beskadigede område.
- Træk lappen af papiret, anbring den over det beskadigede område og tryk det fast (se afb. C).

● Rengøring og pleje

- Anvend under ingen omstændigheder ætsende eller aggressive rengøringsmidler.
- Anvend en let fugtet, fnugfri klud til rengøringen.

● Bortskaffelse

Indpakningen består af miljøvenlige materialer, som De kan bortskaffe over de lokale genbrugssteder.

De får oplyst muligheder til bortskaffelse af det ud-tjente produkt hos deres lokale myndigheder eller bystyre.



Produktet og tilbehøret og emballagematerialer kan genbruges og er underlagt udvidet producentansvar. De skal bortskaffes separat. Følg de viste mærkater med sorteringsoplysninger, så de bortskaffes på en bedre måde. Triman-logoet gælder kun for Frankrig.

● Garanti

Produktet er blevet fremstillet efter strenge kvalitetsstandarder og kontrolleret nøje før udlevering. I tilfælde af materiale- eller produktionsfejl kan du i medfør af loven gøre krav gældende over for sælgeren af produktet. Dine lovmæssige rettigheder begrænses på ingen måde af den af os nedennævnte garanti.

Garantien på dette produkt gælder i 3 år regnet fra købsdatoen. Garantien gælder fra købsdatoen. Opbevar den originale kvittering et sikkert sted, da dette dokument forlanges forlagt som dokumentation for købet.

Alle skader eller mangler, der allerede forefindes på tidspunktet for købet, skal straks meddeles efter udpakningen af produktet.

Hvis der inden for 3 år regnet fra købsdatoen viser sig en materiale- eller produktionsfejl på produktet,

reparerer eller udskifter vi det – efter vores valg – gratis for dig. Garantiperioden forlænges ikke som følge af et imødekommet krav om garanti. Dette gælder også for udskiftede og reparerede dele.

Denne garanti bortfalder, hvis produktet er blevet beskadiget eller anvendt og vedligeholdt forkert.

Garantien dækker materiale- og produktionsfejl. Denne garanti dækker hverken produktdele, der er udsat for normal slitage og derfor er at betragte som sliddele (f.eks. batterier, akkumulatorer, slanger, farvepatroner), eller skader på skrøbelige dele, f.eks. kontakter eller dele af glas.

● Afvikling af garantisager

For at kunne garantere en hurtig sagsbehandling af deres forespørgsel, bedes De følge følgende anvisninger:

Opbevar kassebon og artikelnummer (IAN 446523_2307) som købsdokumentation, så disse kan fremlægges på forespørgsel. Artikelnumrene er angivet på typeskiltet, ved en indgraving, på forsiden af vejledningen (nederst til venstre) eller på et mærkat på bag- eller undersiden. Hvis der forekommer funktionsfejl eller andre mangler, skal De først kontakte nedenstående serviceafdeling telefonisk eller via e-mail.

Et produkt, der er registreret som defekt, kan De derefter sende portofrit til den meddelte serviceadresse ved vedlæggelse af købsbeviset (kassebon) og angivelsen af, hvori manglen består, og hvornår den er opstået.

● Service

 **Service Danmark**

Tel.: 80253972

E-Mail: owim@lidl.dk

Legenda dei pittogrammi utilizzati



Il marchio CE indica la conformità con le rilevanti direttive UE applicabili a questo prodotto.



Avvertenze di sicurezza
Istruzioni per l'uso

Piscina per neonati/Piscina per sabbia e acqua

● Introduzione



Congratulazioni per l'acquisto del vostro nuovo prodotto. Con esso avete optato per un prodotto di qualità. Familiarizzare con il prodotto prima di metterlo in funzione per la prima volta. A tale scopo, leggere attentamente le seguenti istruzioni d'uso e le avvertenze di sicurezza. Utilizzare il prodotto solo come descritto e per i campi di applicazione indicati. Conservare queste istruzioni in un luogo sicuro. Consegnare tutta la documentazione in caso di cessione del prodotto a terzi.

● Utilizzo conforme alla destinazione d'uso

Questo prodotto è un giocattolo destinato all'utilizzo in ambienti esterni ed è adatto per bambini dai 5 anni in su.

Attenzione! Concepito esclusivamente per uso domestico.

● Specifiche tecniche

Dimensioni da gonfia: ca. Ø 99 x 23 cm
(HG11147A)
ca. 86 x 14 x 72 cm
(L x A x P) (HG11147B)

● Contenuto della confezione

- 1 piscina
 - 1 tubo di scarico dell'aria
 - 2 toppe di riparazione
- 1 manuale di istruzioni per l'uso



Avvertenze di sicurezza

Attenzione!

Tutti i materiali che costituiscono l'imballaggio non sono parte integrante del giocattolo e devono essere rimossi per motivi di sicurezza prima di consegnare il prodotto ai bambini per giocare.

CONSERVARE IN UN LUOGO SICURO TUTTE LE ISTRUZIONI E LE AVVERTENZE.



Evitare il rischio di lesioni!

-  **ATTENZIONE! PERICOLO DI MORTE E DI INCIDENTE PER NEONATI E BAMBINI!**

Non lasciare mai i bambini incustoditi in presenza del materiale di imballaggio e del prodotto. Sussiste un pericolo di soffocamento causato dal materiale di imballaggio e un pericolo di morte per strangolamento e/o annegamento. I bambini sottovalutano spesso i pericoli. Tenere sempre il prodotto lontano dalla portata dei bambini.



- **ATTENZIONE!** Il prodotto è adatto per bambini dai 5 anni in su!
- **ATTENZIONE!** Non lasciare mai i bambini privi di sorveglianza - pericolo di annegamento.
- **ATTENZIONE!** Concepito esclusivamente per uso domestico.

- **ATTENZIONE! PERICOLO DI MORTE PER ANNEGAMENTO!** Non lasciare mai i bambini e il prodotto in acqua privi di sorveglianza. Sussiste pericolo di morte per annegamento. Utilizzare eventualmente ausili per il nuoto. Non rimanere mai da soli in acqua. Fare attenzione a che sia presente almeno una persona che sa nuotare.
- **ATTENZIONE!** Utilizzare solo in acque basse e sotto la sorveglianza di adulti.
- Il montaggio deve avvenire sempre ad opera di un adulto.
- Il prodotto dovrebbe essere montato in piano su una superficie erbosa priva di pietre, rami, dossi e buche.
Il prodotto dovrebbe avere una distanza di sicurezza adeguata pari ad almeno 2 m da edifici, scale, recinzioni, muri, corsi d'acqua, cavi elettrici e altri ostacoli.
- Non montare il prodotto su cemento, asfalto o altri terreni duri.
- Non utilizzare il prodotto in caso di vento, pioggia o neve.
- Prima di ogni utilizzo controllare che il prodotto non sia danneggiato o consumato.
Il prodotto deve essere utilizzato solo se in perfetto stato!
- Informare i propri figli circa le istruzioni per l'uso affinché giochino in sicurezza.
- Il prodotto può essere utilizzato soltanto da una persona per volta.
- I bambini possono annegare anche in piccole quantità d'acqua. Svuotare il prodotto quando non si utilizza.
- Non apportare modifiche al prodotto.
- Utilizzare soltanto con acqua del rubinetto pulita. L'acqua contaminata può mettere a repentaglio la salute dell'utente.
- Durante l'installazione del prodotto assicurarsi di non esporlo all'irradiazione solare diretta.
- Tenere in considerazione che il prerequisito per l'uso sicuro del prodotto è la presenza di acqua pulita nella piscina. L'acqua contaminata può mettere a repentaglio la salute dell'utente.
- Oggetti duri o appuntiti quali ad es. i giocattoli, non devono trovarsi nella piscina quando questa viene utilizzata. Non indossare gioielli, orologi

e non portare chiavi addosso. Togliersi scarpe e occhiali.

- Per evitare di ferire persone e di danneggiare il prodotto, utilizzare il prodotto solo dopo che è completamente gonfiato.
- I bambini non devono saltare nella piscina.
- Far eseguire il montaggio esclusivamente a un adulto.
- Non utilizzare il prodotto se perde aria.
- Tutti i prodotti gonfiabili sono sensibili al freddo. Per questo motivo il prodotto non deve essere gonfiato né tenuto mai a temperature inferiori a 15°C.
- **Avvertenza!** Evitare l'utilizzo di prodotti per la cura della pelle e la protezione dal sole contenenti alcool. I prodotti per la cura della pelle e la protezione dal sole possono provocare scoloriture del rivestimento colorato del prodotto. Ciò può causare macchie sul corpo, sugli indumenti o su altri oggetti che vengono in contatto con il prodotto.
- Se la pressione dell'aria aumenta sotto il calore forte del sole, riequilibrare l'articolo facendo fuoriuscire un po' d'aria.
- Utilizzare adattatori pompa idonei per le valvole di sicurezza. In caso contrario le valvole di sicurezza potrebbero danneggiarsi.
- Non immettere troppa aria nel prodotto per evitare di danneggiarlo. Dopo il gonfiaggio chiudere correttamente le valvole di sicurezza.
- Cambiare regolarmente l'acqua del prodotto (soprattutto quando fa caldo) o quando è visibilmente sporca.

● Utilizzo

● Montaggio del prodotto

- Selezionare una superficie adatta piana e pulita e con sufficiente spazio per disimballare e aprire il prodotto.

● Gonfiaggio del prodotto

AVVERTENZA!

- Gonfiare sempre completamente le camere d'aria!
- Evitare di gonfiare troppo le camere d'aria perché le cuciture saldate potrebbero tendersi eccessivamente o persino strapparsi.
- Per il gonfiaggio utilizzare comuni pompe a pedale o pompe a doppio pistone con adattatori idonei.
- Per gonfiare il prodotto non utilizzare né compressori né bombole di aria compressa. Ciò può danneggiare il prodotto.
- Assicurarsi che le camere d'aria non siano troppo gonfie.
- Gonfiare ogni camera d'aria finché non risulta correttamente piena. Premendo con il pollice sulla camera d'aria il punto toccato dovrebbe affondare solo un po'.
- Per HG11147A: Seguire la giusta sequenza durante il gonfiaggio delle camere d'aria. Gonfiare sempre completamente le camere d'aria.
 1. Camera d'aria inferiore
 2. Camera d'aria centrale
 3. Camera d'aria superiore
- Aprire la guarnizione valvola e gonfiare le camere d'aria.
- Chiudere la guarnizione valvola e premere la valvola esercitando una leggera pressione (vedi Fig. B).

● Riempimento del prodotto con acqua

- Riempire lentamente il prodotto e non lasciarlo mai incustodito durante il riempimento.
Nota: riempire il prodotto al massimo fino al contrassegno stampato sul prodotto.

● Svuotamento del prodotto

- Svuotare il prodotto.
Nota: per lo smaltimento dell'acqua della piscina fare riferimento alle normative locali.

- Fare asciugare completamente il prodotto prima di ripiegarlo.

● Sgonfiaggio del prodotto

- Estrarre la valvola, aprire la guarnizione della valvola e premere leggermente sull'albero valvola in modo che l'aria fuoriesca, oppure inserire il tubo di scarico dell'aria nella guarnizione per scaricare l'aria velocemente.

● Riparazione del prodotto

Importante!

**A seguito della riparazione non utilizzare il prodotto per 20 minuti!
Non utilizzare la toppa in presenza di buchi o fori sulla cucitura.**

Nota: i danni di lieve entità possono essere riparati dall'utente con l'ausilio della toppa di riparazione in dotazione. In caso di danni di maggiore entità rivolgersi a un negozio specializzato.

- Pulire bene l'area intorno al buco! L'area deve essere asciutta e priva di grasso.
- Ritagliare una toppa di riparazione in modo che i bordi si estendano per circa 1,3 cm oltre l'area danneggiata.
- Staccare la toppa dalla carta, applicarla sull'area danneggiata e farla aderire bene premendola (vedi Fig. C).

● Pulizia e cura

- Non utilizzare in nessun caso detersivi aggressivi o corrosivi.
- Per la pulizia del prodotto utilizzare un panno leggermente inumidito e privo di pelucchi.

● Smaltimento

L'imballaggio è composto da materiali ecologici che possono essere smaltiti presso i siti di raccolta locali per il riciclo.

E' possibile informarsi circa le possibilità di smaltimento del prodotto usato presso l'amministrazione comunale o cittadina.



Il prodotto, i suoi accessori e i materiali di imballaggio sono riciclabili e soggetti alla responsabilità estesa del produttore. Per un migliore trattamento dei rifiuti, smaltirli separatamente seguendo i diversi simboli della raccolta differenziata. Il logo Tri-man è valido solamente per la Francia.

● Garanzia

Il prodotto è stato fabbricato accuratamente secondo severe direttive di qualità ed è stato controllato meticolosamente prima della consegna. In caso di difetti di materiale o fabbricazione l'acquirente può far valere diritti legali nei confronti del venditore. La nostra garanzia sotto riportata non costituisce alcun limite ai diritti legali dell'acquirente.

Questo prodotto è garantito per 3 anni con decorrenza dalla data di acquisto. La garanzia decorre dalla data d'acquisto. Conservare lo scontrino originale in un posto sicuro perché questo documento viene richiesto come prova dell'avvenuto acquisto.

Tutti i danni o difetti presenti già al momento dell'acquisto devono essere comunicati subito dopo l'apertura della confezione.

Se entro 3 anni dalla data di acquisto di questo prodotto si rileva un difetto di materiale o di fabbricazione, noi procederemo, a nostra discrezione, alla riparazione o sostituzione gratuite del prodotto o al rimborso del prezzo di acquisto. Un eventuale intervento in garanzia non prolunga né rinnova il periodo di garanzia stesso. Ciò vale anche per le parti sostituite e riparate.

Questa garanzia decade in caso di danneggiamento oppure uso o manutenzione impropri del prodotto.

La prestazione in garanzia vale per difetti del materiale o di fabbricazione. Questa garanzia non si estende a componenti del prodotto esposti a normale logorio, che possono pertanto essere considerati come componenti soggetti a usura (esempio capacità della batteria, calcificazione, lampade, pneumatici, filtri, spazzole...). La garanzia non si estende altresì a danni che si verificano su componenti delicati (esempio interruttori, batterie, parti realizzate in vetro, schermi, accessori vari) nonché danni derivanti dal trasporto o altri incidenti.

● Gestione dei casi in garanzia

Per garantire un rapido disbrigo delle proprie pratiche, seguire le istruzioni seguenti:

Per ogni richiesta si prega di conservare lo scontrino e il codice dell'articolo (IAN 446523_2307) come prova d'acquisto.

Il numero d'articolo può essere dedotto dalla targhetta, da un'incisione, dal frontespizio delle istruzioni (in basso a sinistra) oppure dall'adesivo applicato sul retro o sul lato inferiore.

In caso di disfunzioni o avarie, contattare innanzitutto i partner di assistenza elencati di seguito telefonicamente oppure via e-mail.

Si può inviare il prodotto ritenuto difettoso all'indirizzo del centro di assistenza indicato con spedizione esente da affrancatura, completo del documento di acquisto (scontrino) e della descrizione del difetto, specificando anche quando tale difetto si è verificato.

● Assistenza

Ⓘ **Assistenza Italia**
Tel.: 800790789
E-Mail: owim@lidl.it

A felhasznált piktogramok jelmagyarázata



A CE-jelzés a termékre vonatkozó releváns EU-irányelvek betartását jelöli.



Biztonsági tudnivalók
Kezelési utasítások

Kisgyermek pancsolómedence/ Homokos és vizes medence

● Bevezető



Gratulálunk új termékének vásárlása alkalmából. Ezzel egy magas minőségű termék mellett döntött. Az első üzembevétel előtt ismerkedjen meg a készülékkel. Ehhez figyelmesen olvassa el a következő Használati utasítást és a biztonsági tudnivalókat. A terméket csak a leírtak szerint és a megadott felhasználási területeken alkalmazza. Őrizze meg ezt az útmutatót egy biztos helyen. A termék harmadik félnek történő továbbadása esetén mellékelje a termék a teljes dokumentációját is.

● Rendeltetészerű használat

Ez a termék egy szabadterei játszószer gyerekeknek 5 éves kortól.

Figyelem! Csak otthoni használatra.

● Műszaki adatok

Méret felfújva: kb. Ø 99 x 23 cm
(HG11147A)
kb. 86 x 14 x 72 cm
(sz x ma x mé) (HG11147B)

● A csomag tartalma

- 1 1 pancsolómedence
- 2 1 légkieresztő tömlő

- 3 2 javítófolt
- 1 használati útmutató



Biztonsági tudnivalók

Figyelem!

A csomagolóanyagok nem a játszószer tartozékai és biztonsági okok miatt mindig távolítsa el ezeket, mielőtt odaadja a gyermekeknek a terméket játszani.

ŐRIZZE MEG VALAMENNYI BIZTONSÁGI TUDNIVALÓT ÉS UTASÍTÁST EGY BIZTOS HELYEN.



Kerülje a sérülésveszélyt!



FIGYELEM! KISGYEREKEK ÉS GYEREKEK SZÁMÁRA ÉLET-ÉS BALESETVESZÉLYES!

Soha ne hagyjon gyermeket a termékkel és a csomagolóanyaggal felügyelet nélkül. A csomagolóanyagok fulladásveszélyt és fojtás általi életveszélyt jelentenek. A gyermekek gyakran alábecsülik a veszélyeket. Mindig tartsa távol a gyerekeket a terméktől.



- **FIGYELEM!** A termék 5 éves kortól ajánlott gyermekek számára!
- **FIGYELEM!** Sohase hagyja a gyermekét felügyelet nélkül - fulladásveszély.
- **FIGYELEM!** Csak otthoni használatra.
- **FIGYELEM! ÉLETVESZÉLY VÍZBE FULLADÁS MIATT!** Soha ne hagyja a gyermekeket egyedül és felügyelet nélkül a termékkel. Vízbe fulladás miatti veszély áll fenn. Adott esetben használjon úszósegédeszközt. Soha ne maradjon egyedül a vízben. Ügyeljen arra, hogy legalább egy szakértelemmel bíró személy jelen legyen.
- **FIGYELEM!** Csak sekély vízben és felnőttek felügyelete mellett szabad használni.

- Az összeszerelést mindig felnőttek kell végeznie.
- A terméket egy sík füves felületen kell felállítani, amely mentes a kövektől, ágaktól, kiemelkedésektől és mélyedésektől.
A terméket legalább 2 m-es távolságban kell elhelyezni az épületektől, lépcsőktől, kerítésektől, falaktól, vizektől, áramvezetékektől és más akadályoktól.
- Ne állítsa a terméket betonra, aszfaltra, vagy kemény talajra.
- Ne használja a terméket szeles időben, esőben, vagy hóban.
- Ellenőrizze a terméket minden használat előtt, hogy nincsen-e rajta sérülés vagy az elhasználódás nyoma.
A termék csak kifogástalan állapotban használható!
- Tájékoztassa a gyermekeit a biztonságos játékhoz szükséges használati tudnivalókról.
- A terméket egy időben csak egy személy használhatja.
- A gyermekek már kevés vízben is megfulladhatnak. Ūritse ki a terméket, ha már nem használja.
- Tilos változtatásokat elvégezni a terméken.
- Csak tiszta vezetékes vízzel használja. A szennyezett víz veszélyeztetheti a használók egészségét.
- A termék felállításakor ügyeljen arra, hogy az ne legyen kitéve közvetlen napsütésnek.
- Kérjük, tartsa szem előtt, hogy a tiszta medencévíz a termék biztonságos használatának feltétele. A szennyezett víz veszélyeztetheti a használók egészségét.
- Kemény és éles szélű tárgyak, mint pl. játékok ne legyenek a pancsolómedencében használat közben. Ne viseljen a medencében ékszert, órát vagy kulcsot. Vegye le a cipőjét és szemüvegét.
- A termék károsodásának és a személyi sérülések elkerülése érdekében a terméket addig nem szabad használni, amíg nincs teljesen felfújva.
- Gyermekek nem ugorhatnak be a pancsolómedencébe.
- Az összeszerelést csak felnőtt végezheti.
- Ne használja a terméket, ha szívárog belőle a levegő.

- A felfújható termékek hidegre érzékenyek. Emiatt soha ne fújja fel és hajtsa ki a terméket 15 Celsius-fok alatti hőmérsékleten.
- **Figyelmeztetés!** Kerülje a fényvédők és alkoholtartalmú bőrápoló termékek használatát. Az alkoholt tartalmazó fényvédők és bőrápoló termékek feloldhatják a terméken lévő festékbevonatot. Ez elszínezheti a testét, a ruházatát vagy a termékkel érintkező egyéb tárgyakat.
- Ha a meleg napon megemelkedik a légnyomás, ezt ki kell egyenlíteni a megfelelő mennyiségű levegő kiengedésével.
- Használjon megfelelő pumpaadaptereket a biztonsági szelepekhez. Ellenkező esetben a szelepek megsérülhetnek.
- A termék károsodásának elkerülése érdekében ne pumpáljon túl sok levegőt a termékbe. Felfújás után zárja el megfelelően a szelepeket.
- Rendszeresen cserélje a vizet a pancsolómedencében (különösen meleg időben), vagy ha az érezhetően szennyezett.

● **Használat**

● **A termék felállítása**

- Válasszon egy megfelelően sík és tiszta felületet elegendő hellyel a termék kicsomagolásához és széthajtogatásához.

● **A termék felfújása**

FIGYELMEZTETÉS!

- Mindig teljesen fújja fel a légkamrákat!
- Kerülje a légkamrák túlzott felfújását, mert fennáll annak a veszélye, hogy a hegesztett varrások túlfeszülnek, vagy akár szét is szakadnak.
- A felfújáshoz használjon kereskedelemben kapható lábpumpát vagy kettős működésű dugattyús pumpát megfelelő adapterrel.
- A termék felpumpálásához ne használjon se kompresszort se magasnyomású palackot. A termék megrongálódásához vezethet.
- Ügyeljen arra, hogy a légkamrák egyenletesen legyenek megtelve levegővel.

- Fújja fel mindegyik légkamrát, amíg meg nem kemény. Ha hüvelykujjával megnyomja a légkamrát, annak egy kicsit ki kell rúgnia magát.
- HG11147A: Ügyeljen a helyes sorrendre a légkamrák felfújásakor. Mindig teljesen fújjon fel minden légkamrát.
 1. alsó légkamra
 2. középső légkamra
 3. felső légkamra
- Nyissa ki a szeleptömítést, és pumpálja fel a légkamrákat.
- Zárja el a szeleptömítést, és kissé nyomja be a szelepet (lásd B ábra).

● A termék megtöltése vízzel

- Lassan tölts fel a terméket vízzel és ne hagyja azt ezalatt felügyelet nélkül.
- Tudnivaló:** A terméket csak a jelzésig tölts fel.

● A termék leeresztése

- Erressze le a terméket.
- Tudnivaló:** Kérjük, tartsa be a helyi előírásokat a medencéből leeresztett víz ártalmatlanítására vonatkozóan.
- Összehajtogatás előtt hagyja teljesen megszáradni a terméket.

● Levegő kieresztése a termékből

- Húzza ki a szelepet, nyissa ki a szeleptömítést és kissé nyomja meg a szelepszárat, hogy a levegő távozhasson, vagy helyezze be a légersztő tömlő a tömítésbe, hogy a levegő gyorsan távozhasson.

● A termék javítása

Fontos!

A javítást követően 20 percig ne használja a terméket!

Ne használja a foltokat a varráson lévő lyukakra.

Figyelem: Az apróbb sérülések a mellékelt javítófoltok segítségével kijavíthatók. Nagyobb sérülések esetén forduljon a legközelebbi szakkereskedéshez.

- Alaposan tisztítsa meg a lyuk körüli területet! A terület legyen száraz és zsírmentes.
- Vágjon ki egy akkora javítófoltot, hogy az körülbelül 1,3 cm-rel lógjon túl a sérült felületen.
- Húzza le a foltot a papírról, tegye azt a sérült területre és erősen nyomja rá (lásd C ábra).

● Tisztítás és karbantartás

- Semmiképpen ne használjon erre a célra maró hatású vagy agresszív tisztítószeret.
- A tisztításhoz használjon egy enyhén benedvesített és szőszmentes kendőt.

● Mentesítés

A csomagolás környezetbarát anyagokból készült, amelyeket a helyi újrahasznosító helyeken adhat le ártalmatlanítás céljából.

A kiszolgált termék megsemmisítési lehetőségeiről lakóhelye illetékes önkormányzatánál tájékozódhat.



A termék, beleértve a tartozékokat és a csomagolóanyagokat is, újrahasznosítható, és a gyártó kiterjesztett felelőssége alá tartozik. A jobb hulladékkezelés érdekében az ábrán látható információk (szortírozási információk) alapján külön ártalmatlanítsa őket. A Triman-logó csak Franciaországra vonatkozik.

● Garancia

A terméket gondosan, szigorú minőségi előírások betartásával gyártottuk, és a szállítás előtt gondosan ellenőriztük. Anyag- vagy gyártási hibák esetén a

termék eladójával szemben törvényes jogok illetik meg. Az Ön törvényes jogait az általunk alább meghatározott garancia semmilyen módon nem korlátozza.

Erre a termékre 3 év garanciát adunk a vásárlás dátumától számítva. A garancia idő a vásárlás dátumával kezdődik. Biztonságos helyen őrizze meg az eredeti vásárlói bizonylatot, mert ez a dokumentum szükséges a vásárlás bizonyításához.

A vásárláskor fennálló károkat és hiányosságokat a termék kicsomagolása után haladéktalanul jelezze.

Ha ezen a terméken a vásárlástól számított 3 éven belül anyag- vagy gyártási hibát észlel, választásunk szerint ingyenesen megjavítjuk vagy kicseréljük a terméket. A garancia idő nem hosszabbodik meg a helyette nyújtott szavatossági igény által. Ez a kicserélt vagy javított alkatrészekre is érvényes.

A garancia megszűnik, ha a terméket megrongálták, ill. nem szakszerűen kezelték vagy végezték a karbantartást.

A garancia az anyag- és gyártási hibákra vonatkozik. Ez a garancia nem terjed ki azokra a termékalkatrészekre, amelyek normál kopásnak vannak kitéve, és ezért gyorsan kopó alkatrésznek minősülnek (pl. elemekre, akkumulátorokra, tömlőkre, tintapatronokra), illetve a törékeny alkatrészek sérülésére, pl. kapcsolókra vagy üveg alkatrészekre.

● Garanciális ügyek lebonyolítása

Ügyének gyors elintézhetsége céljából, kérjük kövesse az alábbi útmutatást:

Kérjük, kérdések esetére készítse elő a pénztárblokot és a cikkszámot (IAN 446523_2307) a vásárlás tényének az igazolására.

Kérjük, hogy a cikkszámot olvassa le a típustábláról, a gravírozásból, az Útmutató címdaláról (balra lent), illetve a hátoldalon, vagy a termék alján található matricáról.

Amennyiben működési hibák, vagy egyéb hiányosság lépne fel, előszöris vegye fel a kapcsolatot a következőkben megnevezett szervizek egyikével telefonon, vagy e-mailen.

A hibásnak ítélt terméket ezután a vásárlást igazoló blokk, valamint a hiba leírásának és keletkezési idejének mellékelésével díjmentesen postázhatja az Önnel közölt szervizcímre.

● Szerviz

Szerviz Magyarország

Tel.: 0680021536

E-mail: owim@lidl.hu

OWIM GmbH & Co. KG

Stiftsbergstraße 1
74167 Neckarsulm
GERMANY

Model no.: HG11147A/HG11147B
Version: 01/2024

Stand der Informationen · Last Information Update · Version des informations
Stand van de informatie · Stan informacj · Stav informací · Stav informácií
Estado de las informaciones · Tilstand af information · Versione delle informazioni
Információk állása: 12/2023 · Ident.-No.: HG11147A/B122023-8



IAN 446523_2307

