



## **Akku-Druckreiniger-Starter-Set / Cordless Pressure Washer / Nettoyeur à pression sans fil PDRA 20-Li D4**

(DE) (AT) (CH) (BE)

### **Akku-Druckreiniger-Starter-Set**

Originalbetriebsanleitung

(FR) (CH) (BE)

### **Nettoyeur à pression sans fil**

Traduction de la notice originale

(IT) (CH) (MT)

### **Idropulitrice ricaricabile**

Traduzione delle istruzioni originali

(PT)

### **Aparelho de limpeza a pressão, a bateria**

Tradução do manual original

(GB) (MT)

### **Cordless Pressure Washer**

Translation of the original instructions

(NL) (BE)

### **Accu-drukreiniger**

Vertaling van de oorspronkelijke gebruiksaanwijzing

(ES)

### **Hidrolimpiadora recargable**

Traducción del manual original

**IAN 506391\_2507**

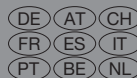



DE AT CH BE

Klappen Sie vor dem Lesen die Seite mit den Abbildungen aus und machen Sie sich anschließend mit allen Funktionen des Gerätes vertraut.

GB MT

Before reading, unfold the page containing the illustrations and familiarise yourself with all functions of the device.

FR CH BE

Avant de lire le mode d'emploi, ouvrez la page contenant les illustrations et familiarisez-vous ensuite avec toutes les fonctions de l'appareil.

NL BE

Vouw vóór het lezen de pagina met de afbeeldingen open en maak u vertrouwd met alle functies van het apparaat.

IT CH MT

Prima di leggere aprire la pagina con le immagini e prendere confidenza con le diverse funzioni dell'apparecchio.

ES

Antes de empezar a leer abra la página que contiene las imágenes y, en seguida, familiarícese con todas las funciones del dispositivo.

PT

Antes de começar a ler abra na página com as imagens e, de seguida, familiarize-se com todas as funções do aparelho.

DE/AT/CH/BE	Originalbetriebsanleitung	Seite	4
GB/MT	Translation of the original instructions	Page	17
FR/CH/BE	Traduction de la notice originale	Page	29
NL/BE	Vertaling van de oorspronkelijke gebruiksaanwijzing	Pagina	44
IT/CH/MT	Traduzione delle istruzioni originali	Pagina	57
ES	Traducción del manual original	Página	70
PT	Tradução do manual original	Página	83

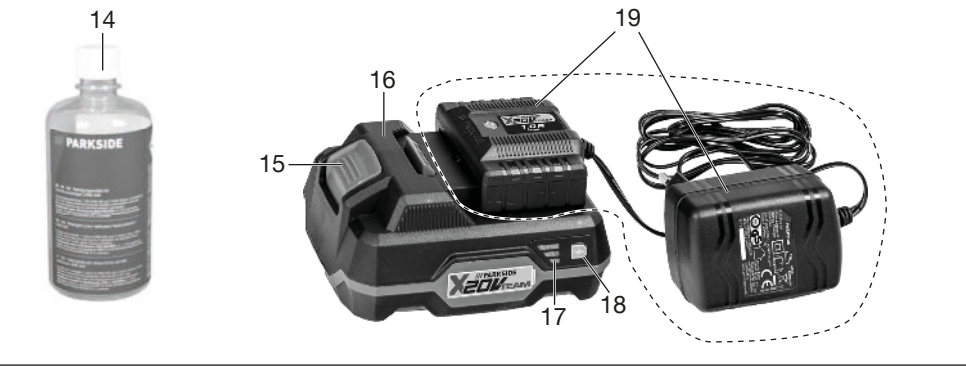
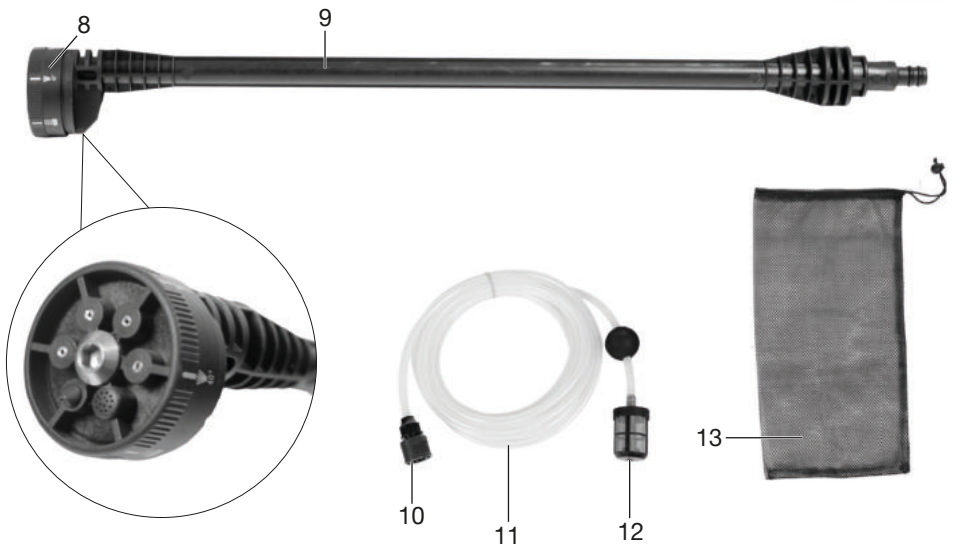
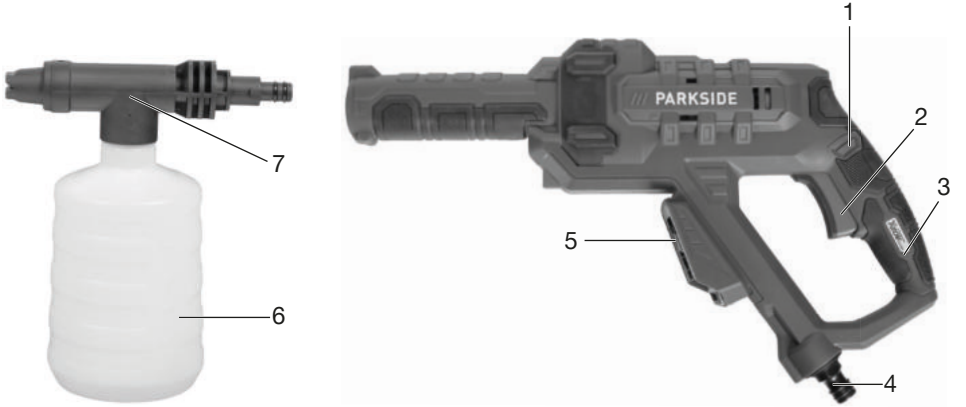

# Inhaltsverzeichnis

<b>Einleitung</b> .....	<b>4</b>
Bestimmungsgemäße Verwendung.....	4
Lieferumfang/Zubehör.....	4
Funktionsbeschreibung.....	5
Übersicht.....	5
Technische Daten.....	5
<b>Sicherheitshinweise</b> .....	<b>6</b>
Bedeutung der Sicherheitshinweise.....	6
Bildzeichen und Symbole.....	7
Allgemeine Sicherheitshinweise.....	7
<b>Vorbereitung</b> .....	<b>8</b>
Bedienteile.....	9
Wasserversorgung herstellen.....	9
Entlüften.....	9
Aufsatz wählen.....	9
Aufsatz montieren und demontieren.....	10
Reinigen mit Reinigungsmittel.....	10
Ladezustand des Akkus prüfen.....	10
Akku aufladen.....	10
<b>Betrieb</b> .....	<b>10</b>
Akku einsetzen und entnehmen.....	10
Ein- und Ausschalten.....	11
Betrieb unterbrechen.....	11
Betrieb beenden.....	11
<b>Transport</b> .....	<b>11</b>
<b>Reinigung, Wartung und Lagerung</b> .....	<b>11</b>
Reinigung.....	11
Wartung.....	11
Lagerung.....	11
<b>Entsorgung/Umweltschutz</b> .....	<b>12</b>
<b>Fehlersuche</b> .....	<b>13</b>
<b>Service</b> .....	<b>14</b>
Garantie.....	14
Reparatur-Service.....	15
Service-Center.....	15
Importeur.....	15
<b>Ersatzteile und Zubehör</b> .....	<b>15</b>
<b>Original-EU-Konformitätserklärung</b> .....	<b>16</b>

## Einleitung

Herzlichen Glückwunsch zum Kauf Ihres neuen Akku-Druckreinigers (nachfolgend Gerät oder Elektrowerkzeug genannt). Sie haben sich damit für ein hochwertiges Gerät entschieden. Dieses Gerät wurde während der Produktion auf Qualität geprüft und

einer Endkontrolle unterzogen. Die Funktionsfähigkeit Ihres Gerätes ist somit sichergestellt.



Die Betriebsanleitung ist Bestandteil dieses Geräts. Sie enthält wichtige Hinweise für Sicherheit, Gebrauch und Entsorgung. Lesen Sie die Betriebsanleitung sorgfältig. Machen Sie sich mit den Bedienteilen und dem richtigen Gebrauch des Gerätes vertraut. Benutzen Sie das Gerät nur wie beschrieben und für die angegebenen Einsatzbereiche. Bewahren Sie die Betriebsanleitung gut auf und händigen Sie alle Unterlagen bei Weitergabe des Geräts an Dritte mit aus.

## Bestimmungsgemäße Verwendung

Das Gerät ist ausschließlich für folgende Verwendung bestimmt:

- Reinigung und Bewässerung  
Beachten Sie immer die Herstellerangaben des zu reinigenden Objektes.

Jede andere Verwendung, die in dieser Betriebsanleitung nicht ausdrücklich zugelassen wird, kann eine ernsthafte Gefahr für den Benutzer darstellen und zu Schäden am Gerät führen. Der Bediener oder Nutzer des Geräts ist für Unfälle oder Schäden an anderen Menschen oder deren Eigentum verantwortlich. Das Gerät ist für den Einsatz im Heimwerkerbereich bestimmt. Es wurde nicht für den gewerblichen Dauereinsatz konzipiert. Bei gewerblichem Einsatz erlischt die Garantie. Der Hersteller haftet nicht für Schäden, die durch bestimmungswidrige Verwendung oder falsche Bedienung verursacht wurden.

Das Gerät ist Teil der Serie **X 20 V TEAM** und kann mit Akkus der **X 20 V TEAM** Serie betrieben werden. Akkus der Serie **X 20 V TEAM** dürfen nur mit Ladegeräten der Serie **X 20 V TEAM** geladen werden.

## Lieferumfang/Zubehör

Packen Sie das Gerät aus und überprüfen Sie den Lieferumfang.

Entsorgen Sie das Verpackungsmaterial ordnungsgemäß.

- Akku-Druckreiniger
- Lanze
- Ansaugschlauch mit Filterkorb + Schnellanschluss

- Reinigungsmitteltank+ Reinigungsmitteldüse
- Netzbeutel
- Reinigungsmittel URM 500 (500 ml)
- Originalbetriebsanleitung
- Akku und Ladegerät mit Betriebsanleitung

### Funktionsbeschreibung

Die Funktion der Bedienteile entnehmen Sie bitte den nachfolgenden Beschreibungen.

### Übersicht

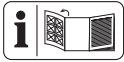

Die Abbildungen des Geräts finden Sie auf der vorderen Ausklappseite.

- 1 Arretierung
- 2 Einschalthebel
- 3 Pistolengriff
- 4 Kupplung (Wasseranschluss)
- 5 Akku-Halter
- 6 Reinigungsmitteltank
- 7 Reinigungsmitteldüse
- 8 Düsen (verstellbar)
- 9 Lanze
- 10 Schnellanschluss
- 11 Ansaugschlauch
- 12 Filterkorb
- 13 Netzbeutel
- 14 Reinigungsmittel
- 15 Akku-Entriegelung
- 16 Akku
- 17 Ladezustandsanzeige
- 18 Taste (Akku)
- 19 Ladegerät

### Technische Daten

<b>Akku-Druckreiniger</b> .....	<b>PDRA 20-Li D4</b>
Bemessungsspannung $U$ .....	20 V =
Schutzart .....	IPX0
Gewicht (ohne Akku/Zubehör/Reinigungsmittel) .....	≈1,3 kg
Länge Saugschlauch .....	6 m
Arbeitsdruck ( $p$ ) .....	2,5 MPa
Max. Zulaufdruck ( $p_{in,max}$ ) .....	0,5 MPa
Max. Zulauftemperatur ( $T_{in,max}$ ) .....	30 °C
Max. Bemessungsdurchflussmenge ( $Q_{max}$ ) .....	2,5 l/min

Max. Ansaughöhe .....	3 m
Schalldruckpegel $L_{pA}$ .....	74,2 dB; $K_{pA}=3$ dB
Schalleistungspegel $L_{WA}$	
– gemessen .....	85,0 dB; $K_{WA}=2,60$ dB
– garantiert .....	89 dB
Vibration $a_H$ .....	1,555 m/s <sup>2</sup> ; $K=1,5$ m/s <sup>2</sup>
Temperatur .....	≤50 °C
– Ladevorgang .....	4–40 °C
– Betrieb .....	4–50 °C
– Lagerung .....	15–25 °C

PARKSIDE Performance Smart Akku  
 Smart PAPS 204 A1/Smart PAPS 208 A1/  
 Smart PAPS 2012 A1  
 – Frequenzband .....

2400–2483,5 MHz
-----------------

– Sendeleistung .....

≤ 20 dBm
----------

Lärm- und Vibrationswerte wurden entsprechend den in der Konformitätserklärung genannten Normen und Bestimmungen ermittelt.

Der angegebene Schwingungsemissionswert ist nach einem genormten Prüfverfahren gemessen worden und kann zum Vergleich eines Elektrowerkzeugs mit einem anderen verwendet werden. Der angegebene Schwingungsemissionswert kann auch zu einer einleitenden Einschätzung der Aussetzung verwendet werden.

**⚠ WARNUNG!** Der Schwingungsemissionswert kann während der tatsächlichen Benutzung des Elektrowerkzeugs sich von dem Angabewert unterscheiden, abhängig von der Art und Weise, in der das Elektrowerkzeug verwendet wird. Es ist notwendig, Sicherheitsmaßnahmen zum Schutz der Bedienperson festzulegen, die auf einer Abschätzung der Aussetzung während der tatsächlichen Benutzungsbedingungen beruhen (hierbei sind alle Anteile des Betriebszyklus zu berücksichtigen, beispielsweise Zeiten, in denen das Elektrowerkzeug abgeschaltet ist, und solche, in denen es zwar eingeschaltet ist, aber ohne Belastung läuft).

### X 20 V TEAM

Das Gerät ist Teil der Serie **X 20 V TEAM** und kann mit Akkus der **X 20 V TEAM** Serie betrieben werden. Akkus der Serie **X 20 V TEAM** dürfen nur mit Ladegeräten der Serie **X 20 V TEAM** geladen werden. Wir empfehlen Ihnen, dieses Gerät ausschließlich mit folgenden Akkus zu betreiben: PAP 20 B1, PAP 20 B3, Smart PAPS 204 A1, Smart PAPS 208 A1, Smart PAPS 2012 A1

Wir empfehlen Ihnen, diese Akku mit folgenden Ladegeräten zu laden: PLG 20 C1, PLG 20 C2, PLG 20 C3, PLG 201 A1, PDSLK 20 B1, Smart PLGS 2012 A1  
Technische Daten von Akku und Ladegerät:  
Siehe separate Anleitung.

## Sicherheitshinweise



**ACHTUNG! Beim Gebrauch von Elektrogeräten sind zum Schutz gegen elektrischen Schlag, Verletzungs- und Brandgefahr folgende grundsätzliche Sicherheitsmaßnahmen zu beachten.**

**▲ WARNUNG!** Personen- und Sachschäden durch unsachgemäßen Umgang mit dem Akku. Beachten Sie die Sicherheitshinweise und Hinweise zum Aufladen und der korrekten Verwendung in der Betriebsanleitung Ihres Akkus und Ladegeräts der Serie **X 20 V TEAM**. Eine detaillierte Beschreibung zum Ladevorgang und weitere Informationen finden Sie in dieser separaten Bedienungsanleitung.

## Bedeutung der Sicherheitshinweise

**▲ GEFAHR!** Wenn Sie diesen Sicherheitshinweis nicht befolgen, tritt ein Unfall ein. Die Folge ist schwere Körperverletzung oder Tod.

**▲ WARNUNG!** Wenn Sie diesen Sicherheitshinweis nicht befolgen, tritt möglicherweise ein Unfall ein. Die Folge ist möglicherweise schwere Körperverletzung oder Tod.

**▲ VORSICHT!** Wenn Sie diesen Sicherheitshinweis nicht befolgen, tritt ein Unfall ein. Die Folge ist möglicherweise leichte oder mittelschwere Körperverletzung.

**HINWEIS!** Wenn Sie diesen Sicherheitshinweis nicht befolgen, tritt ein Unfall ein. Die Folge ist möglicherweise ein Sachschaden.

## Bildzeichen und Symbole Bildzeichen auf dem Gerät



Das Gerät ist Teil der Serie **X 20 V TEAM** und kann mit Akkus der **X 20 V TEAM** Serie betrieben werden. Akkus der Serie **X 20 V TEAM** dürfen nur mit Ladegeräten der Serie **X 20 V TEAM** geladen werden.



Achtung!



Lesen Sie die Betriebsanleitung sorgfältig. Machen Sie sich mit den Bedienteilen und dem richtigen Gebrauch des Gerätes vertraut.



Gemäß gültiger Vorschriften darf der Hochdruckreiniger nie ohne Systemtrenner am Trinkwassernetz betrieben werden. Es ist ein geeigneter Systemtrenner gemäß EN 12729 Typ BA zu verwenden.



Garantierter Schallleistungspegel  $L_{WA}$  in dB.

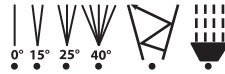

DüsenEinstellungen der  
Sprühlanze



Elektrogeräte gehören nicht in den Hausmüll.

## Bildzeichen auf der Reinigungsmittelflasche



**▲ GEFAHR!** Verursacht Hautreizungen  
Verursacht schwere Augenschäden

## Allgemeine Sicherheitshinweise

- Dieses Gerät kann von Personen mit verringerten physischen, sensorischen oder mentalen Fähigkeiten oder Mangel an Erfahrungen und Wissen benutzt werden, wenn sie beaufsichtigt oder bezüglich des sicheren Gebrauchs des Gerätes unterwiesen wurden und die daraus resultierenden Gefahren verstehen.
- Kinder dürfen nicht mit dem Gerät spielen.
- Personen, die mit der Betriebsanleitung nicht vertraut sind, dürfen das Gerät nicht benutzen.

- Dieses Gerät darf nicht unbeaufsichtigt gelassen werden, während es mit dem Akku verbunden ist.
- Die Einfüllöffnung darf während des Gebrauchs nicht geöffnet werden.
- Das Gerät darf nicht verwendet werden,
  - wenn es heruntergefallen ist.
  - wenn offensichtliche Beschädigungen sichtbar sind.
  - wenn es undicht ist.
- Wenn Sie mit Reinigungsmittel in Kontakt kommen, spülen Sie mit reichlich reinem Wasser.
- Das Gerät ist von Kindern fernzuhalten wenn es eingeschaltet ist oder sich abkühlt.
- Ergreifen Sie geeignete Maßnahmen, um Kinder vom laufenden Gerät fernzuhalten.
- Hochdruckstrahlen können bei unsachgemäßem Gebrauch gefährlich sein. Der Strahl darf nicht auf Personen, Tiere, aktive elektrische Ausrüstung oder auf die Maschine selbst gerichtet werden.
- Richten Sie den Strahl nicht auf sich selbst oder andere, um Kleidung oder Schuhwerk zu reinigen.
- Explosionsgefahr – versprühen Sie keine brennbaren Flüssigkeiten.
- Quetschen oder knicken Sie den Ansaugschlauch nicht. Es besteht die Gefahr einer Beschädigung und damit eine Verletzungsgefahr für Sie.
- Nehmen Sie das Gerät nicht in Betrieb, wenn wichtige Teile wie der Ansaugschlauch, die Düsen oder die Sprühlanze beschädigt sind.
- Schützen Sie das Gerät vor Frost und trockenlaufen.
- Verwenden Sie zur Sicherstellung der Maschinsicherheit nur Original-Ersatzteile vom Hersteller oder vom Hersteller freigegebene Ersatzteile.

## Vorbereitung

**⚠ WARNUNG!** Verletzungsgefahr durch ungewollt anlaufendes Gerät. Setzen Sie den Akku erst dann in das Gerät ein, wenn das Gerät vollständig für den Einsatz vorbereitet ist.

## Bedienteile

Lernen Sie vor dem ersten Betrieb des Geräts die Bedienteile kennen.

### Pistolengriff (3)

- **Arretierung (1)**
  - Einschalthebel arretieren: Drücken Sie die Arretierung (1) bei gedrücktem Einschalthebel (2).
  - Arretierung lösen: Drücken Sie den Einschalthebel (2).
- **Einschalthebel (2)**
  - Drücken: Aktiviert den Wasserstrahl
  - Loslassen: Deaktiviert den Wasserstrahl

## Wasserversorgung herstellen

Sie haben zwei Möglichkeiten zur Wasserversorgung des Geräts:

- Hauswasseranschluss
- Ansaugen von stehendem, sauberen Wasser, z. B. Regentonne

### Hauswasseranschluss

#### Voraussetzungen

- **Systemtrenner**  
Ein Systemtrenner (Rückflussverhinderer) verhindert den Rückfluss von Wasser und Reinigungsmittel in die Trinkwasserleitung.
  - Gemäß gültiger Vorschriften darf ein Hochdruckreiniger nie ohne Systemtrenner am Trinkwassernetz betrieben werden. Es ist ein geeigneter Systemtrenner gemäß EN 12729 Typ BA zu verwenden.
  - Wasser, das durch einen Systemtrenner geflossen ist, wird als nicht trinkbar eingestuft.
  - Ein Systemtrenner ist im Fachhandel erhältlich.

#### Vorgehen

1. Schließen Sie den Zuleitungsschlauch an die Wasserversorgung an.
2. Entlüften Sie den Zuleitungsschlauch: Öffnen Sie die Wasserversorgung, bis das Wasser am anderen Ende des Zuleitungsschlauches blasenfrei austritt. Schließen Sie die Wasserversorgung.
3. Verbinden Sie den Zuleitungsschlauch mit dem Schnellanschluss an der Kuppelung (4).

## Wasser ansaugen

### Hinweise

- **⚠️ WARNUNG!** Elektrischer Schlag! Das Gerät selbst darf nicht in die Wasseransammlung getaucht werden.
- **HINWEIS!** Verunreinigung durch rückgespülte Reinigungsmittel! Saugen Sie kein Wasser aus natürlichen Ansammlungen.
- **HINWEIS!** Beim Ansaugen darf das Gerät **kurzzeitig** Trockenlaufen.
- **HINWEIS!** Beschweren Sie den Filterkorb (12), so dass dieser im Wasser untergeht.

### Voraussetzungen

- Ansaugschlauch (11) mit Filterkorb (12)
- stehendes, sauberes Wasser (z. B. Regentonne)

### Vorgehen

1. Verbinden Sie den Schnellanschluss (10) des Ansaugschlauchs (11) mit der Kuppelung (4).
2. *Ansaugschlauch entlüften*, S. 9
3. Montieren Sie einen Aufsatz.

## Entlüften

### Zuleitungsschlauch entlüften

1. Schließen Sie den Wasserhahn.
2. Entfernen Sie den Zuleitungsschlauch vom Gerät.
3. Weiter siehe *Wasserversorgung herstellen*, S. 9

### Ansaugschlauch entlüften

1. Tauchen Sie den Filterkorb (12) vollständig in die Wasseransammlung ein.
2. Demontieren Sie den Aufsatz (7, 9).
3. Drücken Sie den Einschalthebel (2), bis das Wasser blasenfrei austritt.

## Aufsatz wählen

### Düsen (8) an der Lanze (9)

An der Lanze (9) können 6 verschiedene Düsen (8) verwendet werden.

Die Düsen wechseln Sie durch drehen des Düsenaufsatzes. Ein kleiner Pfeil an der Oberseite der Lanze deutet an welche Düse ausgewählt ist.

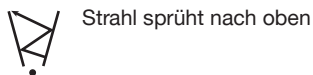
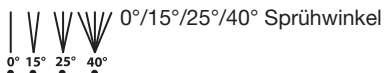

Strahl sprüht nach oben



sanfter Strahl zum Gießen/Waschen

### Reinigungsmitteldüse (7)

- Breiter Fächer-Strahl: Niederdruck für Reinigungsmittel

## Aufsatz montieren und demontieren

### Aufsatz montieren

1. Stecken Sie den gewünschten Aufsatz (7, 9) auf das Gerät (Bajonettverschluss: Stecken und Drehen).

### Aufsatz demontieren

1. Nehmen Sie den gewünschten Aufsatz (7, 9) vom Gerät ab (Bajonettverschluss: Drücken, Drehen und Ziehen).

## Reinigen mit Reinigungsmittel

### Anforderungen an das Reinigungsmittel

- Dieses Gerät wurde für den Einsatz mit einem neutralen Reinigungsmittel auf der Basis biologisch abbaubarer, anionischer Tenside entwickelt.
- Die Verwendung anderer Reinigungsmittel oder Chemikalien kann die Sicherheit des Gerätes beeinträchtigen und zu Beschädigungen führen. Derartige Schäden am Gerät unterliegen nicht der Garantie.
- Sie können Reinigungsmittel über unseren Online-Shop beziehen ( *Ersatzteile und Zubehör*, S. 15 ).

### Voraussetzungen

- Der Reinigungsmitteltank ist mit Reinigungsmittel gefüllt.

### Reinigungsmitteltank (6) füllen/leeren

1. Drehen Sie die Reinigungsmitteldüse (7) vom Reinigungsmitteltank (6) ab.
2. Füllen bzw. leeren Sie den Reinigungsmitteltank (6).
3. Drehen Sie die Reinigungsmitteldüse (7) wieder auf den Reinigungsmitteltank (6).

## Ladezustand des Akkus prüfen

LEDs	Bedeutung
rot, orange, grün	Akku geladen
rot, orange	Akku teilweise geladen
rot	Akku muss geladen werden

1. Drücken Sie die Taste (18) neben der Ladezustandsanzeige (17) am Akku (16). Die LEDs der Ladezustandsanzeige zeigen den Ladezustand des Akkus.
2. Laden Sie den Akku (16) auf, wenn nur noch die rote LED der Ladezustandsanzeige (17) leuchtet.

## Akku aufladen

Siehe auch Betriebsanleitung des Ladegeräts.

### Hinweise

- Lassen Sie einen erwärmten Akku vor dem Laden abkühlen.
- Setzen Sie den Akku nicht über längere Zeit direkter Sonneneinstrahlung oder Temperaturen  $\leq 50$  °C aus. Vermeiden Sie insbesondere das Ablegen auf Heizkörpern oder das Lagern in Fahrzeugen, die in der Sonne geparkt sind.

### Vorgehen

1. Nehmen Sie gegebenenfalls den Akku (16) aus dem Gerät.
2. Schieben Sie den Akku in den Ladeschacht des Ladegeräts (19).
3. Schließen Sie das Ladegerät an eine Steckdose an.
4. Nach erfolgtem Ladevorgang trennen Sie das Ladegerät vom Netz.
5. Ziehen Sie den Akku aus dem Ladeschacht.

## Betrieb

### Akku einsetzen und entnehmen

**⚠ WARNUNG!** Verletzungsgefahr durch ungewollt anlaufendes Gerät. Setzen Sie den Akku erst dann in das Gerät ein, wenn das Gerät vollständig für den Einsatz vorbereitet ist.

**HINWEIS!** Beschädigungsgefahr! Falscher Akku kann Gerät und Akku beschädigen.

### Akku einsetzen

1. Schieben Sie den Akku (16) entlang der Führungsschiene in den Akku-Halter (5). Der Akku verriegelt hörbar.

### Akku entnehmen

1. Drücken und halten Sie die Akku-Entriegelung (15) am Akku (16).
2. Ziehen Sie den Akku aus dem Akku-Halter (5).

## Ein- und Ausschalten

### Hinweise

- **▲ VORSICHT!** Heiße Oberfläche – Verbrennungsgefahr! Nach längerer Nutzung können Gehäuseteile sehr heiß werden. Lassen Sie das Gerät nach 20 Minuten Laufzeit für mindestens 30 Minuten abkühlen.

### Einschalten

1. Setzen Sie den Akku (16) in das Gerät ein.
2. Drücken und halten Sie den Einschalthebel (2).

### Einschalthebel arretieren

1. Drücken und halten Sie den Einschalthebel (2).
2. Drücken Sie die Arretierung (1). Sie können den Einschalthebel loslassen.

### Ausschalten

1.
  - Lassen Sie den Einschalthebel (2) los.
  - **Bei arretiertem Einschalthebel:** Drücken Sie kurz den Einschalthebel (2).
2. Entnehmen Sie den Akku (16) aus dem Gerät, wenn Sie das Gerät unbeaufsichtigt lassen oder mit der Arbeit fertig sind.

## Betrieb unterbrechen

1. *Ausschalten, S. 11*
2. Bei längeren Arbeitspausen:
  - a) Trennen Sie das Gerät von der Wasserversorgung.
  - b) Drücken Sie den Einschalthebel (2), bis der Druck abgebaut ist.

## Betrieb beenden

- Nach Arbeiten mit Reinigungsmitteln:
  - Leeren Sie den Reinigungsmittelbehälter (6).
  - Spülen Sie das System mit klarem Wasser, indem Sie klares Wasser sprühen.
- Entfernen Sie den Akku (16).

- Trennen Sie das Gerät von der Wasserversorgung.
- Drücken Sie den Einschalthebel (2), bis der Druck abgebaut ist.

## Transport

### Hinweise

- Schalten Sie das Gerät aus.
- Entfernen Sie den Aufsatz (7, 9).
- Tragen Sie das Gerät immer am Handgriff (3).

## Reinigung, Wartung und Lagerung

**▲ WARNUNG!** Verletzungsgefahr durch ungewollt anlaufendes Gerät. Schützen Sie sich bei Wartungs- und Reinigungsarbeiten. Schalten Sie das Gerät aus und entfernen Sie den Akku (16). Lassen Sie Instandsetzungsarbeiten und Wartungsarbeiten, die nicht in dieser Anleitung beschrieben sind, von unserem Service-Center durchführen. Verwenden Sie nur Original-Ersatzteile.

### Reinigung

**▲ WARNUNG!** Elektrischer Schlag! Spritzen Sie das Gerät niemals mit Wasser ab. *HINWEIS!* Beschädigungsgefahr. Chemische Substanzen können die Kunststoffteile des Gerätes angreifen. Verwenden Sie keine Reinigungs- bzw. Lösungsmittel.

- Halten Sie Lüftungsschlitze, Motorgehäuse und Griffe des Gerätes sauber. Verwenden Sie dazu ein feuchtes Tuch oder eine Bürste.
- Sollten die Düsen (8) an der Lanze (9) verschmutzt oder verstopft sein, können Sie mit einer Nadel den Fremdkörper in der Düse entfernen. Spülen Sie die Düsen mit Wasser nach, um den Fremdkörper zu beseitigen.

### Wartung

Das Gerät ist wartungsfrei.

### Lagerung

#### Hinweise

Lagern Sie Gerät und Zubehör stets:

- sauber
- trocken
- staubgeschützt

- frostsicher

• außerhalb der Reichweite von Kindern  
Die Lagertemperatur für den Akku und das Gerät beträgt zwischen 15 °C und 25 °C. Vermeiden Sie während der Lagerung extreme Kälte oder Hitze. Der Akku kann dadurch an Leistung verlieren oder geschädigt werden.

Nehmen Sie den Akku vor einer längeren Lagerung (z. B. Überwinterung) aus dem Gerät (separate Bedienungsanleitung für Akku und Ladegerät beachten).

### Gerät zur Lagerung vorbereiten

**HINWEIS!** Das Gerät und das Zubehör werden von Frost zerstört, wenn sie nicht vollständig von Wasser entleert sind.

1. *Betrieb beenden, S. 11*
2. Lagern Sie alle Aufsätze stehend, mit dem Anschluss nach unten.

## Entsorgung/Umweltschutz

Nehmen Sie den Akku aus dem Gerät und führen Sie Gerät, Akku, Zubehör und Verpackung einer umweltgerechten Wiederverwertung zu.



Elektrogeräte gehören nicht in den Hausmüll.

Das Symbol der durchgestrichenen Mülltonne bedeutet, dass dieses Elektro- bzw. Elektronikgerät am Ende seiner Lebensdauer nicht im Hausmüll entsorgt werden darf, sondern vom Endnutzer einer getrennten Sammlung zugeführt werden muss.

### Richtlinie 2012/19/EU über Elektro- und Elektronik-Altgeräte:

Verbraucher sind gesetzlich dazu verpflichtet, Elektro- und Elektronikgeräte am Ende ihrer Lebensdauer einer umweltgerechten Wiederverwertung zuzuführen. Auf diese Weise wird eine umwelt- und ressourcenschonende Verwertung sichergestellt.

Je nach Umsetzung in nationales Recht können Sie folgende Möglichkeiten haben:

- an einer Verkaufsstelle zurückgeben,
- an einer offiziellen Sammelstelle abgeben,
- an den Hersteller/Inverkehrbringer zurücksenden.

Nicht betroffen sind den Altgeräten beigelegte Zubehörteile und Hilfsmittel ohne Elektrobestandteile.

### Zusätzliche Entsorgungshinweise für Deutschland

Das Gerät ist bei eingerichteten Sammelstellen, Wertstoffhöfen oder Entsorgungsbetrieben abzugeben. Zudem sind Verreiber von Elektro- und Elektronikgeräten sowie Verreiber von Lebensmitteln zur Rücknahme verpflichtet. LIDL bietet Ihnen Rückgabemöglichkeiten direkt in den Filialen und Märkten an. Rückgabe und Entsorgung sind für Sie kostenfrei.

Beim Kauf eines Neugerätes haben Sie das Recht, ein entsprechendes Altgerät unentgeltlich zurückzugeben.

Zusätzlich haben Sie die Möglichkeit, unabhängig vom Kauf eines Neugerätes, unentgeltlich (bis zu drei) Altgeräte abzugeben, die in keiner Abmessung größer als 25 cm sind. Bitte entnehmen Sie vor der Rückgabe Batterien oder Akkumulatoren, sowie Lampen, die zerstörungsfrei entnommen werden können und führen diese einer separaten Sammlung zu.

### Akkus umweltgerecht entsorgen



Der Akku darf am Ende der Nutzungszeit nicht über den Haushaltsmüll entsorgt werden. Werfen Sie den Akku nicht ins Feuer (Explosionsgefahr) oder ins Wasser. Beschädigte Akkus können der Umwelt und ihrer Gesundheit schaden, wenn giftige Dämpfe oder Flüssigkeiten austreten.

Sie sind verpflichtet, defekte oder ausgelebte Akkus umweltgerecht zu entsorgen. (Verordnung (EU) 2023/1542 über Batterien und Altbatterien; Schweiz: ChemRRV Anhang 2.15)

- Öffnen Sie Akkus nicht und vermeiden Sie eine mechanische Beschädigung. Es besteht die Gefahr eines Kurzschlusses und es können Dämpfe austreten, die die Atemwege reizen.
- Aus Sicherheitsgründen sollten Akkus vor der Entsorgung entladen werden.
- Kleben Sie die Pole ab, um Kurzschlüsse zu vermeiden.
- Entsorgen Sie Akkus über den Handel oder eine Sammelstelle.

• **Beschädigte Akkus**

- Behandeln Sie äußerlich beschädigte Akkus besonders vorsichtig!
- Berühren Sie beschädigte Akkus nicht mit bloßen Händen.
- Falls Sie die Pole nicht abkleben können, geben Sie Akkus einzeln in eine Plastiktüte.
- Geben Sie beschädigte Akkus einzeln in einen nicht brennbaren, verschließbaren Behälter, der noch mit Sand gefüllt werden kann.
- Bringen Sie beschädigte Akkus zu einer Sammelstelle mit Fachpersonal.

**Entsorgung der Reinigungsmittelflasche**

- Produktreste sind unter Beachtung der Abfallrichtlinie 2008/98/EG sowie nationalen und regionalen Vorschriften zu entsorgen. Für dieses Produkt kann keine Abfallschlüssel-Nummer gemäß europäischem Abfallkatalog (AVV) festgelegt werden, da erst der Verwendungszweck durch den Verbraucher eine Zuordnung erlaubt. Die Abfallschlüssel-Nummer ist innerhalb der EU in Absprache mit dem Entsorger festzulegen.
- Nicht kontaminierte Verpackungen können einem Recycling zugeführt werden.
- Nicht reinigungsfähige Verpackungen sind wie der Stoff zu entsorgen.

**Fehlersuche**

Die folgende Tabelle hilft Ihnen kleine Störungen zu beseitigen:

Problem	Mögliche Ursache	Fehlerbehebung
Gerät startet nicht	Einschalthebel (2) defekt	Wenden Sie sich an das Service-Center.
	Akku (16) nicht eingesetzt	<i>Akku einsetzen, S. 11</i>
	Akku (16) entladen	Akku laden (siehe separate Bedienungsanleitung für Akku und Ladegerät)
Gerät fördert kein Wasser	Lufteinschlüsse im Gerät	Gerät einschalten und Einschaltthebel (2) betätigen.
		<i>Entlüften, S. 9</i>
Gerät hat keinen Druck	Lufteinschlüsse im Gerät	<i>Entlüften, S. 9</i>
	Leitungsdruckabfall	Kontrollieren Sie die Wasserversorgung
Wassersystem undicht	Anschlüsse nicht richtig montiert	Schalten Sie das Gerät aus und trennen Sie es vom Netz. Schließen Sie das Gerät erneut an die Wasserleitungen an (siehe <i>Wasserversorgung herstellen, S. 9</i> )
Starke Druckschwankungen	Düsen (7, 8) verschmutzt	Spülen Sie die Düse (7, 8) mit Wasser. Reinigen Sie bei Bedarf die Düsenbohrung mit einer Nadel; ( <i>Reinigung, S. 11</i> ).
	Düsen (7, 8) verstopft	Entfernen Sie die Düse (7, 8) und stellen Sie sicher, dass das Wasser am Pistolengriff (3) ungehindert austritt.

## Service

### Garantie

Sehr geehrte Kundin, sehr geehrter Kunde, Sie erhalten auf dieses Produkt 3 Jahre Garantie ab Kaufdatum. Im Falle von Mängeln dieses Produkts stehen Ihnen gegen den Verkäufer des Produkts gesetzliche Rechte zu. Diese gesetzlichen Rechte werden durch unsere im Folgenden dargestellte Garantie nicht eingeschränkt.

#### Garantiebedingungen

Die Garantiefrist beginnt mit dem Kaufdatum. Bitte bewahren Sie den Original-Kassenbon gut auf. Diese Unterlage wird als Nachweis für den Kauf benötigt. Tritt innerhalb von drei Jahren ab dem Kaufdatum dieses Produkts ein Material- oder Fabrikationsfehler auf, wird das Produkt von uns – nach unserer Wahl – für Sie kostenlos repariert oder ersetzt. Diese Garantieleistung setzt voraus, dass innerhalb der Drei-Jahres-Frist das defekte Produkt und der Kaufbeleg (Kassenbon) vorgelegt und schriftlich kurz beschrieben wird, worin der Mangel besteht und wann er aufgetreten ist.

Wenn der Defekt von unserer Garantie gedeckt ist, erhalten Sie das reparierte oder ein neues Produkt zurück. Mit Reparatur oder Austausch des Produkts beginnt kein neuer Garantiezeitraum.

#### Garantiezeit und gesetzliche Mängelansprüche

Die Garantiezeit wird durch die Gewährleistung nicht verlängert. Dies gilt auch für ersetzte und reparierte Teile. Eventuell schon beim Kauf vorhandene Schäden und Mängel müssen sofort nach dem Auspacken gemeldet werden. Nach Ablauf der Garantiezeit anfallende Reparaturen sind kostenpflichtig.

#### Garantieumfang

Das Produkt wurde nach strengen Qualitätsrichtlinien sorgfältig produziert und vor Anlieferung gewissenhaft geprüft.

Die Garantieleistung gilt für Material- oder Fabrikationsfehler. Diese Garantie erstreckt sich nicht auf Produktteile, die normaler Abnutzung ausgesetzt sind und daher als Verschleißteile angesehen werden können (z. B. Hochdruckschlauch) oder für Beschädigungen an zerbrechlichen Teilen (z. B. Schalter). Diese Garantie verfällt, wenn das Produkt beschädigt, nicht sachgemäß benutzt oder

nicht gewartet wurde. Für eine sachgemäße Benutzung des Produkts sind alle in der Betriebsanleitung aufgeführten Anweisungen genau einzuhalten. Verwendungszwecke und Handlungen, von denen in der Betriebsanleitung abgeraten oder vor denen gewarnt wird, sind unbedingt zu vermeiden.

Das Produkt ist lediglich für den privaten und nicht für den gewerblichen Gebrauch bestimmt. Bei missbräuchlicher und unsachgemäßer Behandlung, Gewaltanwendung und bei Eingriffen, die nicht von unserer autorisierten Service-Niederlassung vorgenommen wurden, erlischt die Garantie.

#### Abwicklung im Garantiefall

Um eine schnelle Bearbeitung Ihres Anliegens zu gewährleisten, folgen Sie bitte den folgenden Hinweisen:

- Bitte halten Sie für alle Anfragen den Kassenbon und die Artikelnummer (IAN 506391\_2507) als Nachweis für den Kauf bereit.
- Die Artikelnummer entnehmen Sie bitte dem Typenschild am Produkt, einer Gravur am Produkt, dem Titelblatt der Bedienungsanleitung (unten links) oder dem Aufkleber auf der Rück- oder Unterseite des Produktes.
- Sollten Funktionsfehler oder sonstige Mängel auftreten, kontaktieren Sie zunächst das nachfolgend benannte Service-Center **telefonisch** oder nutzen Sie unser **Kontaktformular**, das Sie auf [parkside-diy.com](http://parkside-diy.com) in der Kategorie **Service** finden.
- Ein als defekt erfasstes Produkt können Sie, nach Rücksprache mit unserem Service-Center unter Beifügung des Kaufbelegs (Kassenbons) und der Angabe, worin der Mangel besteht und wann er aufgetreten ist, für Sie portofrei an die Ihnen mitgeteilte Service-Anschrift übersenden. Um Annahmeprobleme und Zusatzkosten zu vermeiden, benutzen Sie unbedingt nur die Adresse, die Ihnen mitgeteilt wird. Stellen Sie sicher, dass der Versand nicht unfrei, per Sperrgut, Express oder sonstiger Sonderfracht erfolgt. Senden Sie das Produkt bitte inkl. aller beim Kauf mitgelieferten Zubehöerteile ein und sorgen Sie für eine ausreichend sichere Transportverpackung.



Auf *parkside-diy.com* können Sie diese und viele weitere Handbücher einsehen und herunterladen. Mit diesem QR-Code gelangen Sie direkt auf *parkside-diy.com*. Wählen Sie Ihr Land aus, und suchen Sie über die Suchmaske nach den Bedienungsanleitungen. Durch Eingabe der Artikelnummer (IAN) 506391\_2507 können Sie Ihre Bedienungsanleitung öffnen.

### Reparatur-Service

Für Reparaturen, die **nicht der Garantie unterliegen**, wenden Sie sich an das Service-Center. Dort erhalten Sie gerne einen Kostenvoranschlag.

- Wir können nur Geräte bearbeiten, die ausreichend verpackt und frankiert eingesandt wurden.

**Hinweis:** Bitte senden Sie Ihr Gerät gereinigt und mit Hinweis auf den Defekt an die vom Service-Center genannte Adresse.

- Nicht angenommen werden unfrei eingeschickte Geräte sowie Geräte, die per Sperrgut, Express oder mit sonstiger Sonderfracht versendet wurden.
- Wir entsorgen Ihre eingesendeten, defekten Geräte kostenlos.

### Service-Center

**DE Service Deutschland**  
Tel.: 0800 88 55 300  
Kontaktformular auf *parkside-diy.com*  
IAN 506391\_2507

**AT Service Österreich**  
Tel.: 0800 447750  
Kontaktformular auf *parkside-diy.com*  
IAN 506391\_2507

**CH Service Schweiz**  
Tel.: 0800 56 36 01  
Kontaktformular auf *parkside-diy.com*  
IAN 506391\_2507

**BE Service Belgien**  
Tel.: 0800 12614  
Kontaktformular auf *parkside-diy.com*  
IAN 506391\_2507

### Importeur

Bitte beachten Sie, dass die folgende Anschrift keine Serviceanschrift ist. Kontaktieren Sie zunächst das oben genannte Service-Center.

Grizzly Tools GmbH & Co. KG  
Stockstädter Str. 20  
63762 Großostheim  
DEUTSCHLAND  
[www.grizzlytools.de](http://www.grizzlytools.de)

## Ersatzteile und Zubehör

**Ersatzteile und Zubehör erhalten Sie unter [www.grizzlytools.shop](http://www.grizzlytools.shop).** Sollten bei Ihrem Bestellvorgang Probleme auftreten, kontaktieren Sie uns über unseren Online-Shop. Bei weiteren Fragen wenden Sie sich an: *Service-Center*, S. 15

Pos.-Nr.	Bezeichnung	Best.-Nr.
6	Reinigungsmitteltank	91110369
9	Lanze	91110367
11	Ansaugschlauch mit Filterkorb	91110368
14	Reinigungsmittel URM 500 (500 ml)	30990010

## Original-EU-Konformitätserklärung

Produkt: **Akku-Druckreiniger**

Modell: **PDRA 20-Li D4**

Seriennummer: 000001–192400

Der oben beschriebene Gegenstand der Erklärung erfüllt die einschlägigen Harmonisierungsrechtsvorschriften der Union:

**2006/42/EG • 2014/30/EU • 2000/14/EG & 2005/88/EG • 2011/65/EU & (EU) 2015/863  
Produkt mit Akku Smart PAPS 204 A1/Smart PAPS 208 A1/  
Smart PAPS 2012 A1: 2014/53/EU (statt 2014/30/EU)**

Der oben beschriebene Gegenstand der Erklärung erfüllt die Vorschriften der Richtlinie 2011/65/EU des Europäischen Parlaments und des Rates vom 8. Juni 2011 zur Beschränkung der Verwendung bestimmter gefährlicher Stoffe in Elektro- und Elektronikgeräten.

Um die Konformität zu gewährleisten, wurden folgende harmonisierte Normen sowie nationale Normen und Bestimmungen angewendet:

**EN 60335-1:2012/A15:2021 • EN 60335-2-54:2008/A2:2021 • EN 62233:2008  
EN IEC 55014-1:2021 • EN IEC 55014-2:2021  
EN ISO 12100:2010 • EN IEC 63000:2018**

**Produkt mit Akku Smart PAPS 204 A1/Smart PAPS 208 A1/Smart PAPS 2012 A1:  
EN 301 489-1 V2.2.3:2019 • EN 301 489-17 V3.3.1:2024  
EN 300 328 V2.2.2:2019 • EN 50663:2017**

In Übereinstimmung mit der Richtlinie 2000/14/EG über Geräuschemissionen wird Folgendes bestätigt: Schalleistungspegel  $L_{WA}$

- gemessen: 85,0 dB;
- garantiert: 89 dB

Angewandtes Konformitätsbewertungsverfahren nach 2000/14/EG, Anhang V.

Die alleinige Verantwortung für die Ausstellung dieser Konformitätserklärung trägt der Hersteller:



Grizzly Tools GmbH & Co. KG  
Stockstädter Str. 20  
63762 Grobostheim  
DEUTSCHLAND  
19.11.2025

Christian Frank  
Dokumentationsbevollmächtigter

# Table of Contents

**Introduction..... 17**  
 Proper use.....17  
 Scope of delivery/accessories.....17  
 Description of functions.....18  
 Overview.....18  
 Technical data.....18

**Safety information..... 19**  
 Meaning of the safety information..... 19  
 Pictograms and symbols..... 19  
 General safety instructions..... 20

**Preparation..... 21**  
 Control elements.....21  
 Establishing a water supply.....21  
 Bleeding.....22  
 Select the attachment.....22  
 Fitting and removing attachments.....22  
 Cleaning using cleaning agent.....22  
 Checking the battery charge level..... 23  
 Charging the battery.....23

**Operation..... 23**  
 Inserting and removing the battery..... 23  
 Switching on and off.....23  
 Interrupting the operation..... 23  
 Ending operation.....23

**Transport..... 24**

**Cleaning, maintenance and storage..... 24**  
 Cleaning.....24  
 Maintenance.....24  
 Storage.....24

**Disposal/environmental protection..... 24**

**Troubleshooting..... 25**

**Service..... 26**  
 Guarantee.....26  
 Repair service.....27  
 Service Centre.....27  
 Importer.....27

**Spare parts and accessories..... 27**

**Translation of the original EU declaration of conformity..... 28**

## Introduction

Congratulations on purchasing your new cordless pressure washer (hereafter referred to as device or power tool).

You have chosen a high-quality device. This device was quality-tested and subjected to a

final inspection during production, therefore ensuring proper functioning of your device.



The instruction manual forms part of this device. It contains important information on safety, use and disposal. Read the instruction manual carefully. Familiarise yourself with the controls and how to use the device correctly. Use the device only as described and for the stated fields of application. Store the instruction manual carefully and ensure that all documents are handed over in the event that the device is passed on to another user.

## Proper use

This device is only intended for the following use:

- Cleaning and irrigation  
 Always follow the manufacturer's instructions for the object being cleaned.  
 Any other use that is not expressly permitted in this instruction manual may pose a serious hazard to the user and result in damage to the device. The operator or user of the machine is responsible for any accidents or personal injury and/or material damage to third parties or their property. The machine is intended to be used by do-it-yourselfers. It was not designed for heavy commercial use. The warranty is void in the case of commercial use. The manufacturer is not liable for damage caused by improper use or incorrect operation.

The device is part of the **X 20 V TEAM** series and can be operated with batteries of the **X 20 V TEAM** series. Batteries of the **X 20 V TEAM** series may only be charged using chargers of the **X 20 V TEAM** series.

## Scope of delivery/accessories

Unpack the device and check that everything is present.

Dispose of the packaging material properly.

- Cordless Pressure Washer
- Lance
- Suction hose with filter basket + Quick connector
- Cleaning agent tank+ Cleaning agent nozzle
- Mesh bag
- Cleaning agent URM 500 (500 ml)
- Translation of the original instructions

- Rechargeable battery and charger with instruction manual

## Description of functions

Please refer to the descriptions below for information on how the operating elements work.

## Overview

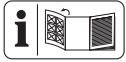

The illustrations for the device can be found on the front fold-out page.

- 1 Locking mechanism
- 2 Switch lever
- 3 Trigger gun
- 4 Coupling (Water connection)
- 5 Battery holder
- 6 Cleaning agent tank
- 7 Cleaning agent nozzle
- 8 Nozzles (Adjustable)
- 9 Lance
- 10 Quick connector
- 11 Suction hose
- 12 Filter basket
- 13 Mesh bag
- 14 Cleaning agent
- 15 Battery release
- 16 Battery
- 17 Charge level indicator
- 18 Button (Battery)
- 19 Charger

## Technical data

### Cordless Pressure Washer PDRA 20-Li D4

Rated voltage $U$ .....	20 V $\approx$
Protection type .....	IPX0
Weight (without battery/Accessories/ Detergent) .....	$\approx$ 1.3 kg
Long suction hose .....	6 m
Operating pressure ( $p$ ) .....	2,5 MPa
Max. inlet pressure ( $p_{in,max}$ ) .....	0.5 MPa
Max. inlet temperature ( $T_{in,max}$ ) .....	30 °C
Max. rated flow rate ( $Q_{max}$ ) .....	2,5 l/min
Max. suction height .....	3 m
Sound pressure level ( $L_{pA}$ ) .....	74.2 dB; $K_{pA}$ =3 dB

### Sound power level ( $L_{WA}$ )

- Measured .....	85.0 dB; $K_{WA}$ =2.60 dB
- Guaranteed .....	89 dB
Vibration ( $a_{rh}$ ) .....	1.555 m/s <sup>2</sup> ; $K$ =1.5 m/s <sup>2</sup>
Temperature .....	$\leq$ 50 °C
- Charging .....	4–40 °C
- Operation .....	4–50 °C
- Storage .....	15–25 °C

PARKSIDE Performance Smart battery  
Smart PAPS 204 A1/Smart PAPS 208 A1/  
Smart PAPS 2012 A1

- frequency band .....	2400–2483.5 MHz
- transmitted power .....	$\leq$ 20 dBm

Levels of noise and vibration were determined according to the standards and regulations in the declaration of conformity.

The vibration emission value has been measured according to a standardised testing method and may be used for comparison with another power tool. The indicated vibration emission value may also be used for an introductory assessment of the exposure.

**⚠ WARNING!** The vibration emission value whilst actually using the power tool may vary from the given values depending on the type and way in which the power tool is used. Safety measures for the protection of the operator are to be determined that are based on an estimate of the exposure under real operating conditions (for this, all parts of the operating cycle are to be taken into account, for example, times in which the power tool is turned off, and those during which it is turned on but running without a load).

### X 20 V TEAM

The device is part of the **X 20 V TEAM** series and can be operated with batteries of the **X 20 V TEAM** series. Batteries of the **X 20 V TEAM** series may only be charged using chargers of the **X 20 V TEAM** series.

We recommend that you operate this appliance with the following batteries only:

PAP 20 B1, PAP 20 B3, Smart PAPS 204 A1, Smart PAPS 208 A1, Smart PAPS 2012 A1

We recommend charging these batteries with the following chargers: PLG 20 C1, PLG 20 C2, PLG 20 C3, PLG 201 A1, PDSL G 20 B1, Smart PLGS 2012 A1

Rechargeable battery and charger technical data: See separate manual.

## Safety information



**CAUTION!** The following basic safety precautions must be observed while using electrical devices to protect against electric shock, injury and risk of fire.

**▲ WARNING!** Injury and property damage due to improper handling of battery. Observe the safety information and notes on charging and proper use as shown in the instruction manual for your battery and charger from the series **X 20 V TEAM**. A detailed description of the charging process and further information can be found in these separate operating instructions.

### Meaning of the safety information

**▲ DANGER!** If you do not observe this safety instruction, an accident will occur. The result of which is severe bodily injury or death.

**▲ WARNING!** If you do not observe this safety instruc-

tion, an accident may occur. The result of which is likely severe bodily injury or death.

**▲ CAUTION!** If you do not observe this safety instruction, an accident will occur. The result of which is likely minor or moderate bodily injury.

**NOTICE!** If you do not observe this safety instruction, an accident will occur. The result of which is possible damage to property.

### Pictograms and symbols Symbols on the device



The device is part of the **X 20 V TEAM** series and can be operated with batteries of the **X 20 V TEAM** series. Batteries of the **X 20 V TEAM** series may only be charged using chargers of the **X 20 V TEAM** series.



Attention!



Read the instruction manual carefully. Familiarise yourself with the controls and how to use the device correctly.



According to current regulations, the pressure washer must never be connected to the drinking water network without a system separator. A suitable system separator must be used in accordance with EN 12729 Type BA.



Guaranteed sound power level  $L_{WA}$  in dB.



Spray lance nozzle settings



Waste electrical and electronic equipment (WEEE) must not be disposed of with domestic waste.

### Icons on the cleaning fluid bottle



**▲ DANGER!** Causes skin irritation  
Causes serious eye damage

### General safety instructions

- This device can be used by individuals with reduced physical, sensory or mental abilities or a lack of experience and knowledge if they are supervised or have been instructed in the safe use of the device and understand the resulting hazards.
- Children must never play with the device.
- People who are not familiar with the instruction manual may not use the device.
- Do not leave this device unattended while it is connected to the battery.
- Do not open the filler opening during use.
- The device must not be used,
  - if it has fallen down.
  - if obvious damage is visible.
  - if it is leaking.
- If you come into contact with cleaning agents, rinse them with sufficient clean water.
- Keep the device away from children when it is

switched on or cooling down.

- Take appropriate measures to keep children away from the device while it is running.
- High-pressure jets can be dangerous if used incorrectly. The jet must not be directed at persons, animals, active electrical equipment or the device itself.
- Do not direct the jet at yourself or others to clean clothing or shoes.
- Explosion hazard – do not spray flammable liquids.
- Do not crush or kink the suction hose. There is a risk of damage and therefore a risk of injury to you.
- Do not use the device if important parts such as the suction hose, nozzles or the spray lance are damaged.
- Protect the device from frost and from running dry.
- To ensure machine safety, only use original spare parts from the manufacturer or spare

parts approved by the manufacturer.

## Preparation

**▲ WARNING!** Risk of injury due to unintentional start-up. Only insert the battery into the device once the device is fully prepared for use.

### Control elements

Familiarise yourself with the operating elements before using the device for the first time.

#### Trigger gun (3)

- **Locking mechanism (1)**
  - Locking the switch lever: Press the lock (1) while holding down the switch lever (2).
  - Release the lock: Press the switch lever (2).
- **Switch lever (2)**
  - Press: Activates the water jet
  - Release: Deactivates the water jet

### Establishing a water supply

You have two options to supply the device with water:

- Household water connection
- Suctioning standing, clean water, e.g. rain barrel

#### Household water connection

##### Requirements

- **System separator**  
A system separator (check valve) prevents the backflow of water and cleaning agent into the drinking water pipeline.
  - According to current regulations, a pressure washer must never be connected to the drinking water network without a system separator. A suitable system separator must be used in accordance with EN 12729 Type BA.
  - Water that has flowed through a system separator is classified as non-potable.
  - System separators are available from specialist dealers.

##### Procedure

1. Connect the supply hose to the water supply.

- Bleed the supply hose: Open the water supply until the water flows bubble-free out of the other end of the supply hose. Close the water supply.
- Connect the supply hose to the quick connector on the coupling (4).

### Suctioning water

#### Notes

- ⚠ WARNING!** Electric shock! The device itself must not be submerged in the water collector.
- NOTICE!** Contamination from back-washed cleaning agent! Do not draw in any water from natural accumulations.
- NOTICE!** When suctioning, the device may run dry **temporarily**.
- NOTICE!** Weight down the filter basket (12) so that it sinks in the water.

#### Requirements

- Suction hose (11) with filter basket (12)
- standing, clean water (e.g. rain barrel)

#### Procedure

- Connect the quick connector (10) of the suction hose (11) to the coupling (4).
- Bleeding the suction hose, p. 22*
- Fit an attachment.

### Bleeding

#### Bleeding the supply hose

- Close the tap.
- Remove the supply hose from the device.
- For more, see *Establishing a water supply, p. 21*

#### Bleeding the suction hose

- Immerse the filter basket (12) completely into the water collector.
- Remove the attachment (7, 9).
- Press the switch lever (2) until the water comes out without bubbles.

### Select the attachment

#### Nozzles (8) on the lance (9)

Six different nozzles (8) can be used on the lance (9).

The nozzles can be changed by turning the nozzle attachment. A small arrow on the top of the lance indicates which nozzle is selected.

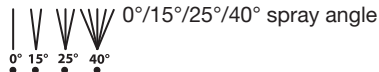

Jet sprays upwards



Gentle spray for watering/washing

#### Cleaning agent nozzle (7)

- Wide fan jet: Low pressure for cleaning agent

### Fitting and removing attachments

#### Fitting an attachment

- Attach the desired attachment (7, 9) to the device (Bayonet locking device: plug and turn).

#### Removing an attachment

- Remove the desired attachment (7, 9) from the device (Bayonet locking device: push, turn and pull).

### Cleaning using cleaning agent

#### Requirements for the cleaning agent

- This device has been designed to be used with a neutral cleaning agent based on biodegradable anionic surfactants.
- Use of other cleaning agents or chemicals can negatively impact the safety of the device and can cause damage. Such damage to the device is not covered by the warranty.
- You can buy cleaning agents from our online shop (*Spare parts and accessories, p. 27*).

#### Requirements

- The cleaning agent tank is filled with cleaning agent.

#### Filling/emptying the cleaning agent tank (6)

- Twist the cleaning agent nozzle (7) off the cleaning agent tank (6).
- Fill or empty the cleaning agent tank (6).
- Twist the cleaning agent nozzle (7) back onto the cleaning agent tank (6).

## Checking the battery charge level

LEDs	Meaning
red, orange, green	Battery charged
red, orange	Battery partially charged
red	Battery needs to be charged

1. Press the button (18) next to the charge level indicator button (17) on the battery (16).  
The LEDs of the charge level indicator show how much charge remains in the battery.
2. Charge the battery (16) when only the red LED on the charge level indicator (17) is illuminated.

## Charging the battery

See also the charger instruction manual.

### Notes

- If warm, allow the battery to cool before charging.
- Do not expose the battery to direct sunlight or temperatures  $\leq 50$  °C for long periods of time. In particular, avoid placing the product on radiators or storing it in vehicles parked in the sun.

### Procedure

1. If necessary, remove the battery (16) from the tool.
2. Slide the battery into the charging slot of the charger (19).
3. Plug the charger into an outlet.
4. Once charging is complete, disconnect the charger from the mains supply.
5. Pull the battery out of the charging slot.

## Operation

### Inserting and removing the battery

**⚠ WARNING!** Risk of injury due to unintentional start-up. Only insert the battery into the device once the device is fully prepared for use.

**NOTICE!** Risk of damage! An incorrect battery can damage the device and battery.

#### Inserting the battery

1. Push the battery (16) along the guide into the battery holder (5).  
You will hear the battery click into place.

### Removing the battery

1. Press and hold the battery release (15) on the battery (16).
2. Pull the battery out of the battery holder (5).

## Switching on and off

### Notes

- **⚠ CAUTION!** Hot surface – Risk of burns! After prolonged use, parts of the housing may become very hot.  
Allow the device to cool down for at least 30 minutes after 20 minutes of use.

### Switching on

1. Insert the rechargeable battery (16) into the device.
2. Press and hold the switch lever (2).

### Locking the switch lever

1. Press and hold the switch lever (2).
2. Press the lock (1).  
You can release the switch lever.

### Switching off

1. Release the switch lever (2).
  - **With the switch lever locked:** Briefly press the switch lever (2).
2. Remove the rechargeable battery (16) from the device if you are leaving the device unattended or if you have finished working.

## Interrupting the operation

1. *Switching off, p. 23*
2. When taking longer breaks:
  - a) Disconnect the device from the water supply.
  - b) Press the switch lever (2) until the pressure has been released.

## Ending operation

- After working with cleaning agents:
  - Empty the cleaning agent tank (6).
  - Spray the system with clear water to rinse it.
- Remove the battery (16).
- Disconnect the device from the water supply.
- Press the switch lever (2) until the pressure has been released.

## Transport

### Notes

- Turn off the device.
- Remove the attachment (7, 9).
- Always carry the device by the handle (3).

## Cleaning, maintenance and storage

**▲ WARNING!** Risk of injury due to unintentional start-up. Protect yourself when performing maintenance or cleaning work. Switch off the device and remove the battery (16).

You should have any repair and maintenance work that is not described in these instructions carried out by our Service Centre. Only use original replacement parts.

### Cleaning

**▲ WARNING!** Electric shock! Never spray down the device with water.

**NOTICE!** Risk of damage. Chemical substances may attack the plastic parts of the machine. Do not use any cleaning agents or solvents.

- Keep the ventilation slits, motor housing and handles of the machine clean. Use a damp cloth or brush to do this.
- If the nozzles (8) on the lance (9) are dirty or blocked, you can use a needle to remove the foreign object in the nozzle. Rinse the nozzles with water to remove the foreign object.

### Maintenance

The device is maintenance free.

### Storage

#### Notes

Always store the device and accessories:

- clean
- dry
- protected against dust
- protected against frost
- out of the reach of children

The storage temperature for the battery and tool is between 15 °C and 25 °C. Avoid extreme cold or heat during storage. This may cause the battery to lose power or become damaged.

Remove the battery from the device before storing the device (see the separate operating instructions for the battery and charger).

### Preparing the device for storage

**NOTICE!** The device and accessories are destroyed by frost if they are not completely emptied of water.

1. *Ending operation, p. 23*
2. Store all attachments upright with the connection facing downwards.

## Disposal/environmental protection

Remove the battery from the device and recycle the device, battery, accessories and packaging in an environmentally-friendly manner.



Waste electrical and electronic equipment (WEEE) must not be disposed of with domestic waste.

The symbol of the crossed-out wheeled bin means that this product must not be disposed of as unsorted municipal waste at the end of its useful life.

### Directive 2012/19/EU on waste electrical and electronic equipment:

Consumers are legally obliged to recycle electrical and electronic equipment in an environmentally sound manner at the end of its life. In this way, environmentally friendly and resource-saving recycling is ensured. Depending on the implementation in national law, you may have the following options:

- Return to a shop,
- Hand over to an official collection point,
- Return to the manufacturer/distributor.

This does not affect accessories enclosed with the old devices or tools without any electrical components.

### Dispose of batteries in an environmentally friendly manner



Do not throw batteries into domestic waste, fire (risk of explosion) or water. Damaged batteries can harm the environment and your health if poisonous fumes or liquids escape.

You are obliged to dispose of defective or used batteries in an environmentally friendly manner. (Regulation (EU) 2023/1542 concerning batteries and waste batteries; UK:

The Waste Batteries and Accumulators Regulations 2009)

- Do not open the batteries and avoid mechanical damage. There is a risk of a short circuit and vapours may leak out, causing irritation to the respiratory tract.
- For safety reasons, batteries should be discharged before disposal.
- Tape the poles to prevent short circuits.
- Dispose of rechargeable batteries via a retailer or collection point.
- **Damaged batteries**  
Handle externally damaged batteries with particular care!
  - Do not touch damaged batteries with your bare hands.
  - If you cannot tape the poles, place the batteries individually in a plastic bag.
  - Place damaged batteries individually in a non-flammable, sealable container that can still be filled with sand.

- Take damaged batteries to a collection point with specialised personnel.

**Cleaning agent bottle disposal**

- Product residues must be disposed of in compliance with the Waste Directive 2008/98/EC as well as national and regional requirements. For this product, no disposal code in accordance with the European Waste Catalogue (AVV) can be identified, as the use and therefore the code is determined by the consumer. Within the EU, the disposal code must be determined in consultation with the disposal contractor.
- Non-contaminated packaging can be recycled.
- Packaging that cannot be cleaned must be disposed of in the same way as the material.

## Troubleshooting

The following table will assist you in fixing faults:

Problem	Possible cause	Error correction
Machine does not start	Switch lever (2) defective	Contact the service centre.
	Rechargeable battery (16) not inserted	<i>Inserting the battery, p. 23</i>
	Rechargeable battery (16) discharged	Charge the battery (see the separate operating instructions for the rechargeable battery and charger)
Device does not convey water	Air pockets in the device	Switch on the device and operate the switch lever (2). <i>Bleeding, p. 22</i>
	No pressure in device	<i>Bleeding, p. 22</i> Check the water supply
Water system leaking	Connections not correctly installed	Switch off the device and disconnect it from the mains power supply. Reconnect the device to the water supply (see <i>Establishing a water supply, p. 21</i> )
	Strong pressure fluctuations	Nozzles (7, 8) dirty
Nozzles (7, 8) blocked		Remove the nozzle (7, 8) and ensure that the water emerges unimpeded from the trigger gun (3).

## Service

### Guarantee

Dear Customer,

This product is provided with a 3 year guarantee from the date of purchase. In case of defects, you have statutory rights against the seller of the product. These statutory rights are not restricted by our guarantee presented below.

#### Terms of Guarantee

The guarantee period begins on the date of purchase. Please retain the original receipt. This document is required as proof of purchase. If a material or manufacturing defect occurs within three years of the date of purchase of this product, we will repair or replace – at our choice – the product for you free of charge. This guarantee requires the defective product and proof of purchase to be presented within the three-year period with a brief written description of what constitutes the defect and when it occurred.

If the defect is covered by our guarantee, you will receive either the repaired product or a new product. No new guarantee period begins on repair or replacement of the product.

#### Guarantee Period and Statutory Claims for Defects

The guarantee period is not extended by the guarantee service. This also applies for replaced or repaired parts. Any damages and defects already present at the time of purchase must be reported immediately after unpacking. Repairs arising after expiry of the guarantee period are chargeable.

#### Guarantee Cover

The product has been carefully produced in accordance with strict quality guidelines and conscientiously checked prior to delivery.

The guarantee applies for all material and manufacturing defects. This guarantee does not extend to cover product parts that are subject to normal wear and may therefore be considered as wearing parts (e.g. High-pressure hose) or to cover damage to breakable parts (e.g. switch).

This guarantee shall be invalid if the product has been damaged, used incorrectly or not maintained. Precise adherence to all of the instructions specified in the operating manual is required for proper use of the product. Intended uses and actions against which the

operating manual advises or warns must be categorically avoided.

The product is designed only for private and not commercial use. The guarantee will be invalidated in case of misuse or improper handling, use of force, or interventions not undertaken by our authorised service branch.

#### Processing in Case of Guarantee

To ensure efficient handling of your query, please follow the directions below:

- Please have the receipt and product number (IAN 506391\_2507) ready as proof of purchase for all enquiries.
- Please refer for the product number to the type plate on the product, an engraving on the product, the title page of the operating instructions (bottom left) or the sticker on the back or underside of the product.
- Should functional errors or other defects occur, please initially contact the service centre specified below by **telephone** or use the **contact form** available on [parkside-diy.com](http://parkside-diy.com) in the category **Service**.
- After consultation with our customer service, a product recorded as defective can be sent postage paid to the service address communicated to you, with the proof of purchase (receipt) and specification of what constitutes the defect and when it occurred. In order to avoid acceptance problems and additional costs, please be sure to use only the address communicated to you. Ensure that the consignment is not sent carriage forward or by bulky goods, express or other special freight. Please send the appliance inc. all accessories supplied at the time of purchase and ensure adequate, safe transport packaging.



You can view and download these and many other manuals on *parkside-diy.com*. This QR code will take you directly to *parkside-diy.com*. Select your country and search for the operating instructions via the search mask. You can open your operating instructions by entering the article number (IAN) 506391\_2507.

### Repair service

For repairs **that are not covered by warranty**, contact the service centre. They will gladly create a cost estimate for you.

- We can only work on devices which are sent in properly packed and with postage paid.

**Note:** Please send your device cleaned and with an indication of the defect to the address named for the service centre.

- The following are not accepted: devices sent in without prepaid postage, sent as bulky goods, sent as an Express shipment, or devices sent as any other form of special freight.
- We will dispose of defective devices you ship to us free of charge.

### Service Centre

**GB** **Service Great Britain**  
Tel.: 0800 051 8970  
Contact form on  
*parkside-diy.com*  
**IAN 506391\_2507**

**MT** **Service Malta**  
Tel.: 800 65168  
Contact form on  
*parkside-diy.com*  
**IAN 506391\_2507**

### Importer

Please note that the address below is not a service address. Contact the service centre named above first.

Grizzly Tools GmbH & Co. KG  
Stockstädter Str. 20  
63762 Großostheim  
GERMANY  
*www.grizzlytools.de*

### Imported for GB market by:

Lidl Great Britain Ltd  
Lidl House  
14 Kingston Road  
Surbiton, KT5 9NU

## Spare parts and accessories

**You can get spare parts and accessories from *www.grizzlytools.shop*.** If you have any problems with your order, contact us via our online shop. If you have any other questions, contact: *Service Centre, p. 27*

Pos. nr.	Name	Order No.
6	Cleaning agent tank	91110369
9	Lance	91110367
11	Suction hose with filter basket	91110368
14	Cleaning agent URM 500 (500 ml)	30990010

## Translation of the original EU declaration of conformity

Product: **Cordless Pressure Washer**

Model: **PDRA 20-Li D4**

Serial number: 000001-192400

The object of the declaration described above is in conformity with the relevant Union harmonisation legislation:

**2006/42/EC • 2014/30/EU • 2000/14/EC & 2005/88/EC • 2011/65/EU & (EU) 2015/863  
Product with battery Smart PAPS 204 A1/Smart PAPS 208 A1/  
Smart PAPS 2012 A1: 2014/53/EU (instead of 2014/30/EU)**

The object of the declaration described above is in conformity with Directive 2011/65/EU of the European Parliament and of the Council of 8 June 2011 on the restriction of the use of certain hazardous substances in electrical and electronic equipment.

To ensure conformity, the following harmonised standards and national standards and regulations have been applied:

**EN 60335-1:2012/A15:2021 • EN 60335-2-54:2008/A2:2021 • EN 62233:2008  
EN IEC 55014-1:2021 • EN IEC 55014-2:2021  
EN ISO 12100:2010 • EN IEC 63000:2018  
Product with battery Smart PAPS 204 A1/Smart PAPS 208 A1/Smart PAPS 2012 A1:  
EN 301 489-1 V2.2.3:2019 • EN 301 489-17 V3.3.1:2024  
EN 300 328 V2.2.2:2019 • EN 50663:2017**

In accordance with the Directive 2000/14/EC relating to noise emission, the following is confirmed: Sound power level ( $L_{WA}$ )

- Measured: 85.0 dB;
- Guaranteed: 89 dB

Followed conformity assessment procedure according to 2000/14/EC, Annex V.

This declaration of conformity is issued under the sole responsibility of the manufacturer:



Grizzly Tools GmbH & Co. KG  
Stockstädter Str. 20  
63762 Großostheim  
GERMANY  
19.11.2025

Christian Frank  
Authorised representative of documentation

## Sommaire

<b>Introduction.....</b>	<b>29</b>
Utilisation conforme.....	29
Matériel livré/Accessoires.....	30
Description fonctionnelle.....	30
Aperçu.....	30
Caractéristiques techniques.....	30
<b>Consignes de sécurité.....</b>	<b>31</b>
Signification des consignes de sécurité.....	31
Pictogrammes et symboles.....	32
Consignes générales de sécurité.....	33
<b>Préparation.....</b>	<b>34</b>
Éléments de commande.....	34
Établir l'alimentation en eau.....	34
Purge de l'air.....	35
Sélectionner l'embout.....	35
Monter et démonter l'embout.....	35
Nettoyer avec du produit nettoyant.....	35
Contrôlez l'état de charge de la batterie.....	35
Recharger la batterie.....	36
<b>Fonctionnement.....</b>	<b>36</b>
Insérer et retirer la batterie.....	36
Mise en marche et arrêt.....	36
Interrompre le fonctionnement.....	36
Arrêter le fonctionnement.....	36
<b>Transport.....</b>	<b>36</b>
<b>Nettoyage, entretien et stockage.....</b>	<b>37</b>
Nettoyage.....	37
Maintenance.....	37
Stockage.....	37
<b>Recyclage/protection de l'environnement.....</b>	<b>37</b>
<b>Dépannage.....</b>	<b>38</b>
<b>Service.....</b>	<b>39</b>
Garantie.....	39
Garantie (France).....	40
Service de réparation.....	42
Réparation par soi-même.....	42
Service-Center.....	42
Importateur.....	42
<b>Pièces de rechange et accessoires.....</b>	<b>43</b>
<b>Traduction de la déclaration UE de conformité originale.....</b>	<b>43</b>

## Introduction

Nous vous félicitons pour l'achat de votre nouveau nettoyeur haute pression sans fil (ci-après dénommé appareil ou outil électrique).

Vous avez ainsi opté pour un produit de grande qualité. La qualité de cet appareil a été contrôlée au cours de la production, et il a été soumis à un contrôle final. Le bon fonctionnement de votre appareil est ainsi garanti.



Le mode d'emploi fait partie intégrante de cet appareil. Il contient des informations importantes sur la sécurité, l'utilisation et le recyclage. Lisez attentivement le mode d'emploi. Familiarisez-vous avec les éléments de commande et l'utilisation correcte de l'appareil. Utilisez l'appareil uniquement de la façon décrite et pour les domaines d'applications indiqués. Veillez à bien conserver le mode d'emploi et à remettre l'ensemble des documents en cas de cession de l'appareil à des tierces personnes.

### Utilisation conforme

Cet appareil est exclusivement destiné à l'utilisation suivante :

- Nettoyage et arrosage  
Respectez toujours les instructions du fabricant de l'objet à nettoyer.

Toute autre utilisation qui n'est pas explicitement préconisée dans ce mode d'emploi peut constituer un sérieux danger pour l'utilisateur et entraîner des dommages à l'appareil. L'opérateur ou l'utilisateur de l'appareil est responsable des accidents ou des dommages causés aux autres personnes ou à leurs biens. L'appareil est destiné à être utilisé dans le domaine du bricolage. Il n'a pas été conçu pour une utilisation professionnelle constante. Une utilisation commerciale annule la garantie. Le fabricant ne peut être tenu pour responsable des dommages causés par une utilisation inappropriée ou par une manipulation incorrecte. L'appareil fait partie de la gamme **X 20 V TEAM** et peut être utilisé avec les batteries de la gamme **X 20 V TEAM**. Les batteries de la gamme **X 20 V TEAM** doivent être chargées uniquement avec

des chargeurs appartenant à la gamme  
**X 20 V TEAM.**

## Matériel livré/Accessoires

Déballiez l'appareil et vérifiez le matériel livré. Éliminez correctement les matériaux d'emballage.

- Nettoyeur à pression sans fil
- Lance
- Tuyau d'aspiration avec filtre + Raccord rapide
- Réservoir du produit nettoyant+ Buse à produit nettoyant
- Sac filet
- Produit nettoyant URM 500 (500 ml)
- Traduction de la notice originale
- Batterie et chargeur avec notice d'utilisation

## Description fonctionnelle

Pour savoir quelles fonctions remplissent les éléments de commande, veuillez vous reporter aux descriptions suivantes.

## Aperçu

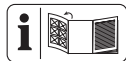

Vous trouverez les représentations de l'appareil sur le volet rabattable avant.

- 1 Dispositif de blocage
- 2 Gâchette
- 3 Poignée pistolet
- 4 Couplage (Raccord à eau)
- 5 Support batterie
- 6 Réservoir du produit nettoyant
- 7 Buse à produit nettoyant
- 8 Buses (réglable)
- 9 Lance
- 10 Raccord rapide
- 11 Flexible d'aspiration
- 12 Panier filtrant
- 13 Sac filet
- 14 Produit nettoyant
- 15 Déverrouillage de batterie
- 16 Batterie
- 17 Indicateur de charge
- 18 Touche (Batterie)
- 19 Chargeur

## Caractéristiques techniques

### Nettoyeur à pression sans fil

.....	<b>PDRA 20-Li D4</b>
Tension assignée $U$ .....	20 V $\equiv$
Type de protection .....	IPX0
Poids (sans batterie/Accessoires/ Produit de nettoyage) .....	$\approx$ 1,3 kg
Longueur du flexible d'aspiration .....	6 m
Pression de service ( $p$ ) .....	2,5 MPa
Pression d'arrivée max. ( $p_{in,max}$ ) .....	0,5 MPa
Température d'arrivée max. ( $T_{in,max}$ ) .....	30 °C
Débit assigné max. ( $Q_{max}$ ) .....	2,5 l/min
Hauteur d'aspiration max. ....	3 m
Niveau de pression acoustique ( $L_{pA}$ ) .....	74,2 dB; $K_{pA}$ =3 dB
Niveau de puissance acoustique ( $L_{WA}$ ) – mesuré .....	85,0 dB; $K_{WA}$ =2,60 dB
– garanti .....	89 dB
Vibration ( $a_{H1}$ ) .....	1,555 m/s <sup>2</sup> ; $K$ =1,5 m/s <sup>2</sup>
Température .....	$\leq$ 50 °C
– Procédure de charge .....	4–40 °C
– Fonctionnement .....	4–50 °C
– Stockage .....	15–25 °C
Batterie PARKSIDE Performance Smart Smart PAPS 204 A1/Smart PAPS 208 A1/ Smart PAPS 2012 A1	

– bande de fréquences ..... 2400–2483,5 MHz  
– puissance émise .....  $\leq$  20 dBm

Les valeurs sonores et de vibration ont été déterminées selon les normes et réglementations citées dans la déclaration de conformité.

La valeur d'émission des vibrations a été calculée selon une méthode d'essai standardisée et peut être utilisée comme moyen de comparaison entre un outil électrique et un autre. La valeur d'émission des vibrations indiquée peut aussi être utilisée comme moyen d'estimation de l'exposition.

**⚠ AVERTISSEMENT !** La valeur d'émission des vibrations peut être différente de la valeur indiquée au cours de la réelle utilisation de l'outil électrique, indépendamment de la façon et de la manière dont l'outil électrique est utilisé. Il est nécessaire d'adopter des mesures de sécurité pour protéger l'opérateur, en fonction de l'exposition estimée au cours de l'utilisation réelle de l'appareil (dans ce cas, il est nécessaire de considérer tous les éléments du cycle de fonctionnement, comme la durée de la mise

hors tension de l'outil électrique, ainsi que la durée pendant laquelle l'outil électrique est sous tension, mais fonctionne à vide).

### **X 20 V TEAM**

L'appareil fait partie de la gamme **X 20 V TEAM** et peut être utilisé avec les batteries de la gamme **X 20 V TEAM**. Les batteries de la gamme **X 20 V TEAM** doivent être chargées uniquement avec des chargeurs appartenant à la gamme **X 20 V TEAM**.

Nous vous recommandons de faire fonctionner cet appareil exclusivement avec les batteries suivantes : PAP 20 B1, PAP 20 B3, Smart PAPS 204 A1, Smart PAPS 208 A1, Smart PAPS 2012 A1

Nous vous recommandons de recharger ces batteries avec les chargeurs suivants : PLG 20 C1, PLG 20 C2, PLG 20 C3, PLG 201 A1, PDSL G 20 B1, Smart PLGS 2012 A1

Caractéristiques techniques de la batterie et du chargeur : voir notice séparée.

## **Consignes de sécurité**



**ATTENTION !** Lors de l'utilisation d'appareils électriques, les mesures de sécurité fondamentales suivantes doivent être observées pour la protection contre l'électrocution, le risque de blessure et le risque d'incendie.

**▲ AVERTISSEMENT !** Dommages corporels et dégâts matériels liés à une manipulation inadaptée

de la batterie. Respectez les consignes de sécurité et informations relatives au chargement et à l'utilisation correcte qui sont indiquées dans le mode d'emploi de votre batterie et chargeur de la gamme **X 20 V TEAM**. Vous trouverez une description détaillée du processus de charge et de plus amples informations dans ce mode d'emploi séparé.

### **Signification des consignes de sécurité**

**▲ DANGER !** Si vous ne suivez pas cette consigne de sécurité, un accident se produira. Cela entraînera des blessures graves, voire la mort.

**▲ AVERTISSEMENT !** Si vous ne suivez pas cette consigne de sécurité, un accident peut se produire. Cela peut entraîner des blessures graves, voire la mort.

**▲ PRUDENCE !** Si vous ne suivez pas cette consigne de sécurité, un accident se produira. Cela peut entraîner des blessures phy-

siques mineures ou modérées.

**REMARQUE !** Si vous ne suivez pas cette consigne de sécurité, un accident se produira. Cela peut entraîner des dommages matériels.

## Pictogrammes et symboles

### Pictogrammes sur l'appareil



L'appareil fait partie de la gamme **X 20 V TEAM** et peut être utilisé avec les batteries de la gamme **X 20 V TEAM**. Les batteries de la gamme **X 20 V TEAM** doivent être chargées uniquement avec des chargeurs appartenant à la gamme **X 20 V TEAM**.



Attention !



Lisez attentivement le mode d'emploi. Familiarisez-vous avec les éléments de commande et l'utilisation correcte de l'appareil.



Conformément aux prescriptions applicables, le nettoyeur à haute pression ne doit jamais être utilisé sur le réseau d'eau potable sans séparateur de système. Un séparateur de système adapté en vertu de la norme EN 12729 type BA doit être utilisé.



Niveau de puissance acoustique garanti  $L_{WA}$  en dB.



Réglages des buses de la lance de pulvérisation



Les appareils électriques ne doivent pas être jetés avec les déchets ménagers.

### Symboles sur le flacon du produit de nettoyage



**▲ DANGER !** Provoque des irritations cutanées

Provoque de graves dommages oculaires

## Consignes générales de sécurité

- Cet appareil peut être utilisé par des personnes aux capacités physiques, sensorielles ou mentales réduites ou manquant d'expérience ou de connaissances, à condition qu'elles soient surveillées ou qu'elles aient été instruites sur l'utilisation en toute sécurité de l'appareil et qu'elles comprennent les dangers en résultant.
- Les enfants ne sont pas autorisés à jouer avec l'appareil.
- L'utilisation de cet appareil est interdite aux personnes qui ne maîtrisent pas le contenu du mode d'emploi.
- Ne pas laisser l'appareil sans surveillance lorsqu'il est connecté à la batterie.
- Ne jamais ouvrir l'orifice de remplissage pendant l'utilisation.
- L'appareil ne doit pas être utilisé,
  - s'il est tombé.
  - si des détériorations évidentes sont visibles.
- s'il n'est pas étanche.
- En cas de contact avec du produit nettoyant, rincez abondamment à l'eau propre.
- Tenir l'appareil hors de portée des enfants lorsqu'il est en marche ou pendant son refroidissement.
- Prenez des mesures adaptées pour tenir les enfants éloignés de l'appareil en fonctionnement.
- Les jets à haute pression peuvent être dangereux en cas d'utilisation impropre. Le jet ne doit pas être dirigé vers des personnes, des animaux, des équipements électriques activés ou la machine elle-même.
- Ne dirigez pas le jet vers vous-même ou d'autres personnes pour nettoyer des vêtements ou chaussures.
- Risque d'explosion – Ne vaporisez pas de liquides inflammables.
- N'écrasez ou ne pliez pas le flexible d'aspiration. Il existe un risque de dé-

térioration et donc un risque de vous blesser.

- Ne mettez pas l'appareil en service si des pièces essentielles comme le flexible d'aspiration, les buses ou la lance de pulvérisation sont endommagées.
- Protégez l'appareil du gel et de la marche à sec.
- Pour assurer la sécurité de la machine, utilisez exclusivement des pièces de rechange du fabricant, ou des pièces de rechange autorisées par le fabricant.

## Préparation

**⚠ AVERTISSEMENT !** Risque de blessures lié au démarrage involontaire de l'appareil. Insérez la batterie dans l'appareil uniquement lorsque celui-ci est entièrement prêt à être utilisé.

### Éléments de commande

Avant la première mise en service de l'appareil, familiarisez-vous avec les éléments de commande.

#### Poignée pistolet (3)

- **Dispositif de blocage (1)**
  - Bloquer la gâchette : Avec la gâchette enfoncée (2), appuyez sur le dispositif de blocage (1).
  - Débloquer le dispositif de blocage : Appuyez sur la gâchette (2).
- **Gâchette (2)**
  - Appuyer : Active le jet d'eau
  - Relâcher : Désactive le jet d'eau

### Établir l'alimentation en eau

Vous avez deux possibilités pour alimenter l'appareil en eau :

- Raccordement à l'eau domestique
- Aspiration d'eau stagnante propre, par exemple d'un récupérateur d'eau de pluie

#### Raccordement à l'eau domestique

##### Conditions préalables

- **Séparateur de système**  
Un séparateur de système (clapet anti retour) empêche le reflux de l'eau et du détergent dans la canalisation d'eau potable.
  - Conformément aux prescriptions applicables, un nettoyeur haute pression ne doit jamais être utilisé sur le réseau d'eau potable sans séparateur de système. Un séparateur de système adapté en vertu de la norme EN 12729 type BA doit être utilisé.
  - L'eau passant par un séparateur de système est considérée comme non potable.
  - Un séparateur de système est disponible dans les magasins spécialisés.

##### Procédure

1. Raccordez le tuyau d'alimentation à l'approvisionnement en eau.
2. Purgez le tuyau d'alimentation : Ouvrez l'alimentation en eau jusqu'à ce que l'eau s'écoule sans bulles à l'autre extrémité du tuyau d'alimentation. Fermez l'alimentation en eau.
3. Reliez le tuyau d'alimentation avec raccord rapide à l'accouplement (4).

#### Aspirer de l'eau

##### Remarques

- **⚠ AVERTISSEMENT !** Électrocution ! L'appareil en lui-même ne doit pas être plongé dans l'accumulation d'eau.
- **REMARQUE !** Contamination par les détergents purgés ! N'aspirez pas d'eau provenant d'accumulations naturelles.
- **REMARQUE !** Pendant l'aspiration, l'appareil peut fonctionner **brèvement** à sec.
- **REMARQUE !** Lestez le panier filtrant (12) pour qu'il s'immerge dans l'eau.

##### Conditions préalables

- Flexible d'aspiration (11) avec panier filtrant (12)

- eau stagnante propre (par ex. récupérateur d'eau de pluie)

### Procédure

1. Reliez le raccord rapide (10) du flexible d'aspiration (11) à l'accouplement (4).
2. *Purger le flexible d'aspiration, p. 35*
3. Montez un embout.

## Purge de l'air

### Purger l'air du tuyau d'alimentation

1. Fermez le robinet d'eau.
2. Débranchez le tuyau d'alimentation de l'appareil.
3. Suite : voir *Établir l'alimentation en eau, p. 34*

### Purger le flexible d'aspiration

1. Immergez entièrement le panier filtrant (12) dans l'accumulation d'eau.
2. Démontez l'embout (7, 9).
3. Appuyez sur la gâchette (2) jusqu'à ce que l'eau sorte sans bulles.

## Sélectionner l'embout

### Buses (8) sur la lance (9)

Sur la lance (9), vous pouvez utiliser 6 buses (8) différentes.

Pour changer de buse, tournez l'embout de buse. Une petite flèche esquissée sur le dessus de la lance indique la buse actuellement sélectionnée.

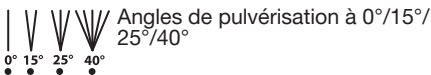

Jet pulvérisé vers le haut



Jet doux pour arroser/laver

### Buse à produit nettoyant (7)

- Jet large en éventail : Basse pression du produit nettoyant

## Monter et démonter l'embout

### Monter l'embout

1. Placez l'embout souhaité (7, 9) sur l'appareil (Fermeture à baïonnettes : enfoncer et tourner).

### Démonter l'embout

1. De l'appareil, détachez l'embout souhaité (7, 9) (Fermeture à baïonnettes : pousser, tourner et tirer).

## Nettoyer avec du produit nettoyant

### Exigences concernant le détergent

- Cet appareil a été conçu pour une utilisation avec un produit nettoyant neutre, à base de tensioactif anionique biodégradable.
- L'utilisation d'autres produits nettoyants ou de produits chimiques peut altérer la sécurité de l'appareil et causer des endommagements. De tels dommages à l'appareil ne sont pas couverts par la garantie.
- Vous pourrez trouver des produits de nettoyage dans notre boutique en ligne (*Pièces de rechange et accessoires, p. 43*).

### Conditions préalables

- Le réservoir du produit nettoyant est rempli de produit de nettoyage.

### Remplir/vider le réservoir du produit nettoyant (6)

1. Dévissez la buse à produit nettoyant (7) du réservoir du produit nettoyant (6).
2. Remplissez ou videz le réservoir du produit nettoyant (6).
3. Revissez la buse à produit nettoyant (7) sur le réservoir du produit nettoyant (6).

## Contrôlez l'état de charge de la batterie

LED	Signification
rouge, orange, vert	batterie chargée
rouge, orange	batterie partiellement chargée
rouge	la batterie doit être chargée

1. Appuyez sur la touche (18) à côté de l'indicateur de charge (17) sur la batterie (16).

Les LED de l'indicateur de charge affichent l'état de charge de la batterie.

2. Rechargez la batterie (16) lorsqu'il ne reste plus que la LED rouge allumée sur l'indicateur de charge (17).

## Recharger la batterie

Voir également le mode d'emploi du chargeur.

### Remarques

- Lorsqu'une batterie est chaude, laissez-la refroidir avant de la recharger.
- La batterie ne doit pas être exposée pendant une longue durée à un ensoleillement important ni à des températures  $\leq 50$  °C. Évitez notamment de la poser sur des radiateurs ou de la ranger dans des véhicules stationnés en plein soleil.

### Procédure

1. Le cas échéant, retirez la batterie (16) de l'appareil.
2. Faites glisser la batterie dans le compartiment de charge du chargeur (19).
3. Branchez le chargeur sur une prise de courant.
4. À la fin de la charge complète, retirez le chargeur de la prise électrique.
5. Retirez la batterie du compartiment de charge.

## Fonctionnement

### Insérer et retirer la batterie

**▲ AVERTISSEMENT !** Risque de blessures lié au démarrage involontaire de l'appareil. Insérez la batterie dans l'appareil uniquement lorsque celui-ci est entièrement prêt à être utilisé.

**REMARQUE !** Risque de dommages ! Une batterie de type inadapté peut endommager l'appareil et la batterie.

#### Insérer la batterie

1. Glissez la batterie (16) le long du rail de guidage dans le support de batterie (5). La batterie se bloque avec un déclic.

#### Retirer la batterie

1. Appuyez sur le déverrouillage de la batterie (15) situé sur la batterie et maintenez-le enfoncé (16).
2. Retirez la batterie du support de batterie (5).

### Mise en marche et arrêt

#### Remarques

- **▲ PRUDENCE !** Surface chaude – Risque de brûlures ! Après un fonction-

nement prolongé, certaines parties de l'appareil peuvent devenir très chaudes. Après 20 minutes de fonctionnement, laissez l'appareil refroidir au minimum 30 minutes.

#### Mise en marche

1. Insérez la batterie (16) dans l'appareil.
2. Appuyez longuement sur la gâchette (2).

#### Bloquer la gâchette

1. Appuyez longuement sur la gâchette (2).
2. Appuyez sur le dispositif de blocage (1). Vous pouvez relâcher la gâchette.

#### Arrêt

1.
  - Relâchez la gâchette (2).
  - **Lorsque la gâchette est en position bloquée :** Appuyez brièvement sur la gâchette (2).
2. Si vous laissez l'appareil sans surveillance ou si vous avez terminé votre travail, retirez la batterie (16) de l'appareil.

### Interrompre le fonctionnement

1. Arrêt, p. 36
2. Pendant des pauses prolongées :
  - a) Débranchez l'appareil de l'alimentation en eau.
  - b) Appuyez sur la gâchette (2) jusqu'à ce que la pression se soit résorbée.

### Arrêter le fonctionnement

- Après un travail avec des détergents :
  - Videz le réservoir du produit nettoyant (6).
  - Rincez le système à l'eau claire, en pulvérisant de l'eau claire.
- Retirez la batterie (16).
- Débranchez l'appareil de l'alimentation en eau.
- Appuyez sur la gâchette (2) jusqu'à ce que la pression se soit résorbée.

## Transport

#### Remarques

- Éteignez l'appareil.
- Retirez l'embout (7, 9).
- Portez toujours l'appareil par la poignée (3).

## Nettoyage, entretien et stockage

**▲ AVERTISSEMENT !** Risque de blessures lié au démarrage involontaire de l'appareil. Protégez-vous lors des travaux de maintenance et de nettoyage. Éteignez l'appareil et retirez la batterie (16).

Faites effectuer les travaux de réparation et de maintenance qui ne sont pas mentionnés dans cette notice par notre Centre de service après-vente. Utilisez exclusivement des pièces de rechange d'origine.

### Nettoyage

**▲ AVERTISSEMENT !** Électrocution ! Ne nettoyez jamais l'appareil au jet d'eau.

**REMARQUE !** Risque de dommages. Les substances chimiques peuvent attaquer les pièces en plastique de l'appareil. N'utilisez aucun produit de nettoyage ou solvants.

- Maintenez propre la fente d'aération, le carter du moteur et les poignées de l'appareil. Utilisez pour cela un chiffon humide ou une brosse.
- Si les buses (8) sur la lance (9) sont sales ou bouchées, vous pouvez retirer les corps étrangers présents dans la buse avec une aiguille. Rincez les buses avec de l'eau afin d'éliminer les corps étrangers.

### Maintenance

L'appareil ne demande aucune maintenance.

### Stockage

#### Remarques

Rangez toujours l'appareil et les accessoires dans un état :

- propre
- sec
- à l'abri de la poussière
- à l'abri du gel
- hors de portée des enfants

La température de stockage de la batterie et de l'appareil est comprise entre 15 °C et 25 °C. Évitez une chaleur ou un froid extrême pendant le stockage. La batterie pourrait sinon perdre en performance ou être endommagée.

Retirez la batterie de l'appareil avant un stockage prolongé (p. ex. hivernage) (respec-

ter la notice d'utilisation de la batterie et du chargeur).

### Préparer l'appareil pour le stockage

**REMARQUE !** Le gel va détruire le nettoyeur à haute pression et les accessoires si l'eau présente à l'intérieur n'est pas complètement vidée.

1. Arrêter la fonction, p. 36
2. Rangez tous les embouts à la verticale, avec le raccord regardant vers le bas.

## Recyclage/protection de l'environnement

Enlevez la batterie de l'appareil et veuillez recycler l'appareil, la batterie, les accessoires et l'emballage dans le respect de l'environnement.



Les appareils électriques ne doivent pas être jetés avec les déchets ménagers.

Le symbole de la poubelle sur roues barrée d'une croix signifie que ce produit ne doit pas être éliminé comme déchet municipal non trié à la fin de sa vie utile.

### Directive 2012/19/UE sur les déchets d'équipements électriques et électroniques :

les consommateurs sont légalement tenus de recycler, dans le respect de l'environnement, les équipements électriques et électroniques arrivés en fin de vie. Cela permet de garantir une valorisation écologique et respectueuse des ressources. Suivant la transposition en droit national, vous pouvez disposer des possibilités suivantes :

- Restitution à un point de vente,
- Restitution à un point de collecte officiel,
- Renvoi au fabricant / au distributeur.

Ne sont pas concernés les accessoires qui accompagnent les appareils usagés et les moyens auxiliaires sans composants électriques.



Le produit est recyclable, est soumis à une responsabilité élargie du fabricant et est collecté dans le cadre du tri sélectif.



Portez le carton à un point de recyclage.

### Recycler les batteries de manière écologique



La batterie ne doit pas être jetée avec les déchets ménagers, dans le feu (risque d'explosion) ou dans l'eau. Les batteries endommagées présentent un risque pour l'environnement et pour votre santé en cas de fuites de vapeurs ou de liquides toxiques.

Vous avez l'obligation de recycler de manière écologique les batteries défectueuses ou usagées. (règlement (UE) 2023/1542 relatif aux batteries et aux déchets de batteries; Suisse: ORRChim annex 2.15)

- N'ouvrez pas les batteries et évitez un endommagement mécanique. Il y a un risque de court-circuit et d'émission de vapeurs qui irritent les voies respiratoires.
- Pour des raisons de sécurité, les batteries doivent être déchargées avant le recyclage.
- Appliquez du ruban adhésif sur les bornes afin d'éviter les courts-circuits.

## Dépannage

Le tableau suivant vous aide à éliminer les petites pannes :

Problème	Cause possible	Dépannage
L'appareil ne démarre pas	Gâchette (2) défectueuse	Adressez-vous au Centre de SAV.
	Batterie (16) non insérée	<i>Insérer la batterie, p. 36</i>
	Batterie (16) déchargée	Charger la batterie (voir la notice d'utilisation de la batterie et du chargeur)
L'appareil ne refoule pas d'eau	Inclusions d'air dans l'appareil	Mettre l'appareil en marche et actionner la gâchette (2).
		<i>Purge de l'air, p. 35</i>

- Recyclez les batteries auprès du magasin ou d'un point de collecte.
- **Batteries endommagées**  
Manipulez des batteries endommagées à l'extérieur avec une précaution extrême !
  - Ne touchez pas de batteries endommagées à mains nues.
  - Si vous ne pouvez pas appliquer du ruban adhésif sur les bornes, restituez les batteries séparément, chacune emballée dans un sac plastique.
  - Restituez des batteries endommagées séparément dans un contenant incombustible, qui peut en plus être rempli de sable.
  - Déposez des batteries endommagées dans un point de collecte employant du personnel qualifié.

### Recyclage du flacon de produit nettoyant

- Les résidus de produit doivent être recyclés en respectant la directive déchets 2008/98/CE ainsi que les prescriptions nationales et régionales. Il n'est pas possible de fixer de numéro de code déchet pour ce produit conformément au catalogue de déchets européen (AVV) vu que l'attribution d'un code présuppose de connaître le but d'utilisation par un consommateur. Sur le territoire de l'UE, le numéro de code déchet doit être défini en concertation avec l'entité gestionnaire des déchets.
- Les emballages non contaminés peuvent entrer en filière de recyclage.
- Les emballages impossibles à nettoyer doivent être recyclés comme la substance.

Problème	Cause possible	Dépannage
L'appareil ne génère pas de pression	Inclusions d'air dans l'appareil	<i>Purge de l'air, p. 35</i>
	Chute de pression de la conduite	Contrôlez l'alimentation en eau
Fuites sur le circuit d'eau	Raccords mal montés	Éteignez l'appareil et débranchez-le du secteur. Raccordez à nouveau l'appareil aux conduites d'eau (voir <i>Établir l'alimentation en eau, p. 34</i> )
Fortes variations de pression	Buses (7, 8) encrassées	Rincez la buse (7, 8) avec de l'eau. Si nécessaire, nettoyez l'orifice de la buse avec une aiguille ; ( <i>Nettoyage, p. 37</i> ).
	Buses (7, 8) obstruées	Retirez la buse (7, 8) et assurez-vous que l'eau coule sans difficulté hors de la poignée pistolet (3).

## Service

### Garantie

Chère cliente, cher client, ce produit bénéficie d'une garantie de 3 ans, valable à compter de la date d'achat. En cas de manques constatés sur ce produit, vous disposez des droits légaux contre le vendeur du produit. Ces droits légaux ne sont pas limités par notre garantie présentée par la suite.

#### Conditions de garantie

Le délai de garantie débute avec la date d'achat. Veuillez conserver soigneusement le ticket de caisse original. En effet, ce document vous sera réclamé comme preuve d'achat. Si un défaut de matériel ou un défaut de fabrication se présente au cours des trois ans suivant la date d'achat de ce produit, nous réparons gratuitement ou remplaçons ce produit – selon notre choix. Cette garantie suppose que l'appareil défectueux et le justificatif d'achat (ticket de caisse) nous soient présentés durant cette délai de trois ans et que la nature du manque et la manière dont celui-ci est apparu soient expliqués par écrit dans un bref courrier.

Si le défaut est couvert par notre garantie, le produit vous sera retourné, réparé ou remplacé par un neuf. Aucune nouvelle délai de garantie ne débute à la date de la réparation ou de l'échange du produit.

### Durée de garantie et demande légale en dommages-intérêts

La durée de garantie n'est pas prolongée par la garantie. Ce point s'applique aussi aux pièces remplacées et réparées. Les dommages et les manques éventuellement constatés dès l'achat doivent immédiatement être signalés après le déballage. A l'expiration du délai de garantie les réparations occasionnelles sont à la charge de l'acheteur.

### Volume de la garantie

L'appareil a été fabriqué avec soin, selon de sévères directives de qualité et il a été entièrement contrôlé avant la livraison.

La garantie s'applique aux défauts de matériel ou aux défauts de fabrication. Cette garantie ne s'étend pas aux parties du produit qui sont exposées à une usure normale et peuvent être donc considérées comme des pièces d'usure (par ex. Flexible haute pression) ou pour des dommages affectant les parties fragiles (par ex. interrupteur).

Cette garantie est nulle si l'appareil a été endommagé, mal utilisé ou non entretenu. Il en va de même pour des dommages provoqués par l'eau, le gel, la foudre ou le feu ou un transport inadapté. Pour une utilisation appropriée du produit, il faut impérativement respecter toutes les instructions citées dans le manuel de l'opérateur. Les actions et les domaines d'utilisation déconseillés dans la notice d'utilisation ou vis-à-vis desquels une mise en garde est émise, doivent absolument être évités.

L'appareil est destiné à un usage privé uniquement et non à un usage commercial. La garantie est nulle en cas de mauvaise utilisation et de manipulation inappropriée, d'usage de la force et d'interventions qui n'ont pas été effectuées par notre centre de service agréé.

### Marche à suivre dans le cas de garantie

Pour garantir un traitement rapide de votre demande, veuillez suivre les instructions suivantes :

- Tenez vous prêt à présenter, sur demande, le ticket de caisse et le numéro d'article (IAN 506391\_2507) comme preuve d'achat.
- Vous trouverez le numéro d'article sur la plaque signalétique du produit, d'une gravure sur le produit, de la page de titre du mode d'emploi (en bas à gauche) ou sur l'autocollant au dos ou en dessous du produit.
- Si des erreurs de fonctionnement ou d'autres défauts apparaissent, contactez d'abord le centre de service désigné ci-dessous par **téléphone** ou utilisez notre **formulaire de contact**, que vous trouverez sur [parkside-diy.com](http://parkside-diy.com) dans la catégorie **Service**.
- En cas de produit défectueux vous pouvez, après contact avec notre service clients, envoyer le produit, franco de port à l'adresse de service après-vente indiquée, accompagné du justificatif d'achat (ticket de caisse) et en indiquant quelle est la nature du défaut et quand celui-ci s'est produit. Pour éviter des problèmes d'acceptation et des frais supplémentaires, utilisez absolument seulement l'adresse qui vous est donnée. Assurez-vous que l'expédition ne se fait pas en port dû, comme marchandises encombrantes, envoi express ou autre taxe spéciale. Veuillez renvoyer l'appareil, y compris tous les accessoires livrés lors de l'achat et prenez toute mesure pour avoir un emballage de transport suffisamment sûr.

### Garantie (France)

Chère cliente, cher client,  
ce produit bénéficie d'une garantie de 3 ans, valable à compter de la date d'achat. En cas de manques constatés sur ce produit, vous disposez des droits légaux contre le vendeur du produit. Ces droits légaux ne sont pas

limités par notre garantie présentée par la suite.

Indépendamment de la garantie commerciale souscrite, le vendeur reste tenu des défauts de conformité du bien et des vices rédhibitoires dans les conditions prévues aux articles L217-4 à L217-13 du Code de la consommation et aux articles 1641 à 1648 et 2232 du Code Civil.

**Article L217-4 du Code de la consommation** – Le vendeur livre un bien conforme au contrat et répond des défauts de conformité existant lors de la délivrance.

Il répond également des défauts de conformité résultant de l'emballage, des instructions de montage ou de l'installation lorsque celle-ci a été mise à sa charge par le contrat ou a été réalisée sous sa responsabilité.

**Article L217-5 du Code de la consommation** – Le bien est conforme au contrat :

1. S'il est propre à l'usage habituellement attendu d'un bien semblable et, le cas échéant :
  - s'il correspond à la description donnée par le vendeur et possède les qualités que celui-ci a présentées à l'acheteur sous forme d'échantillon ou de modèle ;
  - s'il présente les qualités qu'un acheteur peut légitimement attendre eu égard aux déclarations publiques faites par le vendeur, par le producteur ou par son représentant, notamment dans la publicité ou l'étiquetage ;
2. Ou s'il présente les caractéristiques définies d'un commun accord par les parties ou être propre à tout usage spécial recherché par l'acheteur, porté à la connaissance du vendeur et que ce dernier a accepté.

**Article L217-16 du Code de la consommation** – Lorsque l'acheteur demande au vendeur, pendant le cours de la garantie commerciale qui lui a été consentie lors de l'acquisition ou de la réparation d'un bien meuble, une remise en état couverte par la garantie, toute période d'immobilisation d'au moins sept jours vient s'ajouter à la durée de la garantie qui restait à courir.

Cette période court à compter de la demande d'intervention de l'acheteur ou de la mise à disposition pour réparation du bien en cause, si cette mise à disposition est postérieure à la demande d'intervention.

**Article L217-12 du Code de la consommation**– L'action résultant du défaut de conformité se prescrit par deux ans à compter de la délivrance du bien.

### Conditions de garantie

Le délai de garantie débute avec la date d'achat. Veuillez conserver soigneusement le ticket de caisse original. En effet, ce document vous sera réclamé comme preuve d'achat. Si un défaut de matériel ou un défaut de fabrication se présente au cours des trois ans suivant la date d'achat de ce produit, nous réparons gratuitement ou remplaçons ce produit – selon notre choix. Cette garantie suppose que l'appareil défectueux et le justificatif d'achat (ticket de caisse) nous soient présentés durant cette délai de trois ans et que la nature du manque et la manière dont celui-ci est apparu soient explicités par écrit dans un bref courrier.

Si le défaut est couvert par notre garantie, le produit vous sera retourné, réparé ou remplacé par un neuf. Aucune nouvelle délai de garantie ne débute à la date de la réparation ou de l'échange du produit.

### Durée de garantie et demande légale en dommages-intérêts

La durée de garantie n'est pas prolongée par la garantie. Ce point s'applique aussi aux pièces remplacées et réparées. Les dommages et les manques éventuellement constatés dès l'achat doivent immédiatement être signalés après le déballage. A l'expiration du délai de garantie les réparations occasionnelles sont à la charge de l'acheteur.

### Volume de la garantie

L'appareil a été fabriqué avec soin, selon de sévères directives de qualité et il a été entièrement contrôlé avant la livraison.

La garantie s'applique aux défauts de matériel ou aux défauts de fabrication. Cette garantie ne s'étend pas aux parties du produit qui sont exposées à une usure normale et peuvent être donc considérées comme des pièces d'usure (par ex. Flexible haute pression) ou pour des dommages affectant les parties fragiles (par ex. interrupteur).

Cette garantie est nulle si l'appareil a été endommagé, mal utilisé ou non entretenu. Il en va de même pour des dommages provoqués par l'eau, le gel, la foudre ou le feu ou un transport inadapté. Pour une utilisation appropriée du produit, il faut impérative-

ment respecter toutes les instructions citées dans le manuel de l'opérateur. Les actions et les domaines d'utilisation déconseillés dans la notice d'utilisation ou vis-à-vis desquels une mise en garde est émise, doivent absolument être évités.

L'appareil est destiné à un usage privé uniquement et non à un usage commercial. La garantie est nulle en cas de mauvaise utilisation et de manipulation inappropriée, d'usage de la force et d'interventions qui n'ont pas été effectuées par notre centre de service agréé.

Les pièces détachées indispensables à l'utilisation du produit sont disponibles pendant la durée de la garantie du produit.

### Article 1641 du Code civil

Le vendeur est tenu de la garantie à raison des défauts cachés de la chose vendue qui la rendent impropre à l'usage auquel on la destine, ou qui diminuent tellement cet usage que l'acheteur ne l'aurait pas acquise, ou n'en aurait donné qu'un moindre prix, s'il les avait connus.

### Article 1648 1er alinéa du Code civil

L'action résultant des vices rédhibitoires doit être intentée par l'acquéreur dans un délai de deux ans à compter de la découverte du vice.

### Marche à suivre dans le cas de garantie

Pour garantir un traitement rapide de votre demande, veuillez suivre les instructions suivantes :

- Tenez vous prêt à présenter, sur demande, le ticket de caisse et le numéro d'article (IAN 506391\_2507) comme preuve d'achat.
- Vous trouverez le numéro d'article sur la plaque signalétique du produit, d'une gravure sur le produit, de la page de titre du mode d'emploi (en bas à gauche) ou sur l'autocollant au dos ou en dessous du produit.
- Si des erreurs de fonctionnement ou d'autres défauts apparaissent, contactez d'abord le centre de service désigné ci-dessous par **téléphone** ou utilisez notre **formulaire de contact**, que vous trouverez sur [parkside-diy.com](http://parkside-diy.com) dans la catégorie **Service**.
- En cas de produit défectueux vous pouvez, après contact avec notre service clients, envoyer le produit, franco de port à l'adresse de service après-vente indi-

quée, accompagné du justificatif d'achat (ticket de caisse) et en indiquant quelle est la nature du défaut et quand celui-ci s'est produit. Pour éviter des problèmes d'acceptation et des frais supplémentaires, utilisez absolument seulement l'adresse qui vous est donnée. Assurez-vous que l'expédition ne se fait pas en port dû, comme marchandises encombrantes, envoi express ou autre taxe spéciale. Veuillez renvoyer l'appareil, y compris tous les accessoires livrés lors de l'achat et prenez toute mesure pour avoir un emballage de transport suffisamment sûr.



Sur le site *parkside-diy.com*, vous pouvez consulter et télécharger ce manuel et bien d'autres. Ce QR code vous permet d'accéder directement au site *parkside-diy.com*. Sélectionnez votre pays et recherchez les modes d'emploi à l'aide du masque de recherche. En saisissant la référence produit (IAN) 506391\_2507, vous pourrez ouvrir votre mode d'emploi.

### Service de réparation

Pour les réparations **ne relevant pas de la garantie**, adressez-vous au Centre de SAV. Il vous établira volontiers un devis.

- Nous pouvons traiter uniquement les appareils qui ont été expédiés avec un emballage et un affranchissement suffisants.

**Remarque :** Veuillez envoyer votre appareil nettoyé en indiquant le défaut à l'adresse connue du Centre de SAV.

- Ne seront pas acceptés les appareils envoyés en port dû ainsi que les appareils envoyés comme produits encombrants, en express ou par tout autre mode de transport spécial.
- Nous recyclons gratuitement vos appareils défectueux que vous nous renvoyez.

### Réparation par soi-même

Les petites réparations sur l'appareil (par ex. remplacement de pièces mobiles accessibles de l'extérieur) peuvent être effectuées par vos soins à l'aide d'outils domestiques courants.

Pièces de rechange, voir : *Pièces de rechange et accessoires*, p. 43

Pour toute autre question, adressez-vous à : *Service-Center*, p. 42

### Service-Center

**FR** **Service France**  
Tel.: 0800 907612  
Formulaire de contact à *parkside-diy.com*  
**IAN 506391\_2507**

**BE** **Service Belgique**  
Tel.: 0800 12614  
Formulaire de contact à *parkside-diy.com*  
**IAN 506391\_2507**

**CH** **Service Suisse**  
Tel.: 0800 56 36 01  
Formulaire de contact à *parkside-diy.com*  
**IAN 506391\_2507**

### Importateur

Veuillez noter que l'adresse suivante n'est pas une adresse de service après-vente. Contactez d'abord le Centre de SAV cité ci-dessus.

Grizzly Tools GmbH & Co. KG  
Stockstädter Str. 20  
63762 Grobostheim  
ALLEMAGNE  
*www.grizzlytools.de*

## Pièces de rechange et accessoires

**Vous obtiendrez des pièces de rechange et accessoires à l'adresse [www.grizzlytools.shop](http://www.grizzlytools.shop).** En cas de problèmes lors de la passation de votre commande, contactez-nous via notre boutique en ligne. Pour toute autre question, adressez-vous à : Service-Center, p. 42

Les pièces détachées indispensables à l'utilisation du produit sont disponibles pendant la durée de la garantie du produit.

Pos. n°	Désignation	N° de commande
6	Réservoir du produit nettoyant	91110369
9	Lance	91110367
11	Tuyau d'aspiration avec filtre	91110368
14	Produit nettoyant URM 500 (500 ml)	30990010

## Traduction de la déclaration UE de conformité originale

Produit: **Nettoyeur à pression sans fil**

Modèle: **PDRA 20-Li D4**

Número de serie: 000001-192400

L'objet de la déclaration décrit ci-dessus est conforme à la législation d'harmonisation de l'Union applicable:

**2006/42/EC • 2014/30/EU • 2000/14/EC & 2005/88/EC • 2011/65/EU & (EU) 2015/863  
Produit avec batterie Smart PAPS 204 A1/Smart PAPS 208 A1/  
Smart PAPS 2012 A1: 2014/53/EU (au lieu de 2014/30/EU)**

L'objet de la déclaration décrit ci-dessus est conforme à la directive 2011/65/EU du Parlement européen et du Conseil du 8 juin 2011 relative à la limitation de l'utilisation de certaines substances dangereuses dans les équipements électriques et électroniques.

Pour assurer la conformité, les normes harmonisées et les normes et réglementations nationales suivantes ont été appliquées :

**EN 60335-1:2012/A15:2021 • EN 60335-2-54:2008/A2:2021 • EN 62233:2008  
EN IEC 55014-1:2021 • EN IEC 55014-2:2021  
EN ISO 12100:2010 • EN IEC 63000:2018  
Produit avec batterie Smart PAPS 204 A1/Smart PAPS 208 A1/Smart PAPS 2012 A1:  
EN 301 489-1 V2.2.3:2019 • EN 301 489-17 V3.3.1:2024  
EN 300 328 V2.2.2:2019 • EN 50663:2017**

Conformément à la directive 2000/14/EC relative aux émissions sonores, il est confirmé ce qui suit : Niveau de puissance acoustique ( $L_{WA}$ )

– mesuré: 85,0 dB;

– garanti: 89 dB

Procédure appliquée pour l'évaluation de la conformité conformément à la directive 2000/14/EC, annexe V.

La présente déclaration de conformité est établie sous la seule responsabilité du fabricant:



Grizzly Tools GmbH & Co. KG  
Stockstädter Str. 20  
63762 Großostheim  
ALLEMAGNE  
19.11.2025

Christian Frank  
Mandataire de documentation

## Inhoudsopgave

<b>Inleiding</b> .....	<b>44</b>
Reglementair gebruik.....	44
Inhoud van het pakket/accessoires.....	44
Functiebeschrijving.....	45
Overzicht.....	45
Technische gegevens.....	45
<b>Veiligheidsaanwijzingen</b> .....	<b>46</b>
Betekenis van de veiligheidsaanwijzingen.....	46
Pictogrammen en symbolen.....	47
Algemene veiligheidsaanwijzingen.....	47
<b>Vorbereitung</b> .....	<b>48</b>
Bedieningselementen.....	49
Zorgen voor watervoorziening.....	49
Ontluchten.....	49
Opzetstuk kiezen.....	49
Opzetstuk monteren en demonteren.....	50
Reinigen met reinigingsmiddelen.....	50
Laadstatus van de accu controleren.....	50
Accu opladen.....	50
<b>Bedrijf</b> .....	<b>50</b>
Accu plaatsen en verwijderen.....	50
In- en uitschakelen.....	51
bedrijf onderbreken.....	51
Bedrijf beëindigen.....	51
<b>Transport</b> .....	<b>51</b>
<b>Reiniging, onderhoud en opslag</b> .....	<b>51</b>
Reiniging.....	51
Onderhoud.....	51
Opslag.....	51
<b>Afvoeren/milieubescherming</b> .....	<b>52</b>
<b>Probleemopsporing</b> .....	<b>53</b>
<b>Service</b> .....	<b>53</b>
Garantie.....	53
Reparatie-service.....	54
Service-Center.....	55
Importeur.....	55
<b>Reserveonderdelen en toebehoren</b> .....	<b>55</b>
<b>Vertaling van de originele EU-conformiteitsverklaring</b> .....	<b>56</b>

## Inleiding

Gefeliciteerd met de aankoop van uw nieuwe draadloze drukreiniger (hierna "apparaat" of "elektrisch gereedschap" genoemd).

U hebt voor een hoogwaardig product gekozen. Dit apparaat werd tijdens de productie op kwaliteit gecontroleerd en aan een eindcontrole onderworpen. Een goede werking van uw apparaat is daarom gegarandeerd.



Deze gebruiksaanwijzing maakt deel uit van dit apparaat. Ze bevat belangrijke instructies over de veiligheid, het gebruik en de afvoer van het apparaat. Lees zorgvuldig de gebruiksaanwijzing. Maak u vertrouwd met de bedieningselementen en het juiste gebruik van het apparaat. Gebruik het apparaat alleen zoals beschreven en alleen voor de vermelde doeleinden. Bewaar de gebruiksaanwijzing zorgvuldig en geef alle documentatie mee wanneer u het apparaat aan derden doorgeeft.

### Reglementair gebruik

Het apparaat is uitsluitend bedoeld voor het volgende gebruik:

- Reiniging en irrigatie

Volg altijd de instructies van de fabrikant van het te reinigen voorwerp.

Elk ander gebruik dat in deze handleiding niet expliciet wordt toegestaan, kan leiden tot schade aan het apparaat en kan een ernstig risico voor de gebruiker inhouden. De bediener of gebruiker van het apparaat is verantwoordelijk voor letsel- of materiële schade aan derde partijen of hun eigendom. Het apparaat is bedoeld voor huishoudelijk gebruik. Het is niet ontworpen voor continu commercieel gebruik. Bij commercieel gebruik vervalt de garantie. De fabrikant is niet aansprakelijk voor schade die voortvloeit uit oneigenlijk gebruik of uit een foute bediening.

Het apparaat maakt deel uit van de reeks **X 20 V TEAM** en kan met accu's van de reeks **X 20 V TEAM** worden gebruikt. Accu's van de reeks **X 20 V TEAM** mogen alleen met originele laders van de reeks **X 20 V TEAM** worden geladen.

### Inhoud van het pakket/accessoires

Pak het apparaat uit en controleer de inhoud van het pakket.

Voer het verpakkingsmateriaal af zoals reglementair voorgeschreven.

- Accu-drukreiniger

- Lans
- Aanzuigslang met filterkorf + Snelaansluiting
- Reinigingsmiddelreservoir+ Mondstuk voor reinigingsmiddel
- Netzak
- Reinigingsmiddelen URM 500 (500 ml)
- Vertaling van de oorspronkelijke gebruiksaanwijzing
- Accu en lader met gebruiksaanwijzing

## Functiebeschrijving

De werking van de verschillende bedieningselementen is hieronder beschreven.

## Overzicht

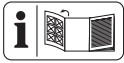

De afbeeldingen van het apparaat bevinden zich op de uitvoerpagina vooraan.

- 1 Vergrendeling
- 2 Inschakelhendel
- 3 Pistoolgreep
- 4 Koppeling (Watersaansluiting)
- 5 Accuhouder
- 6 Reinigingsmiddelreservoir
- 7 Mondstuk voor reinigingsmiddel
- 8 Mondstukken (verstelbaar)
- 9 Lans
- 10 Snelaansluiting
- 11 Aanzuigslang
- 12 Filterkorf
- 13 Netzak
- 14 Reinigingsmiddelen
- 15 Accu-ontgrendeling
- 16 Accu
- 17 Laadstatusindicator
- 18 Toets (Accu)
- 19 Oplader

## Technische gegevens

**Accu-drukreiniger** ..... PDRA 20-Li D4  
 Nominale spanning  $U$  ..... 20 V =  
 Beschermingsgraad ..... IPX0  
 Gewicht (zonder accu/Toebehoren/  
 Reinigingsmiddel) .....  $\approx 1,3$  kg  
 Lengte zuigslang ..... 6 m  
 Werkdruk ( $p$ ) ..... 2,5 MPa  
 Max. toevoerdruk ( $p_{in,max}$ ) ..... 0,5 MPa

Max. toevoertemperatuur ( $T_{in,max}$ ) ..... 30 °C  
 Max. nominaal debiet ( $Q_{max}$ ) ..... 2,5 l/min  
 Max. aanzuighoogte ..... 3 m  
 Geluidsdrukkniveau ( $L_{pA}$ ) .. 74,2 dB;  $K_{pA}=3$  dB  
 Geluidsvermogeniveau ( $L_{WA}$ )  
 – gemeten ..... 85,0 dB;  $K_{WA}=2,60$  dB  
 – gegarandeerd ..... 89 dB  
 Trilling ( $a_H$ ) ..... 1,555 m/s<sup>2</sup>;  $K=1,5$  m/s<sup>2</sup>  
 Temperatuur .....  $\leq 50$  °C  
 – Laadproces ..... 4–40 °C  
 – Bedrijf ..... 4–50 °C  
 – Opslag ..... 15–25 °C  
 PARKSIDE Performance Smart accu  
 Smart PAPS 204 A1/Smart PAPS 208 A1/  
 Smart PAPS 2012 A1

– frequentieband ..... 2400–2483,5 MHz  
 – zendvermogen .....  $\leq 20$  dBm  
 De geluids- en trilwaarden zijn vastgesteld in overeenstemming met de normen en bepalingen die in de conformiteitsverklaring zijn vermeld.

De vermelde trillingsemissiewaarde is volgens een genormeerde keuringsmethode gemeten en kan voor de vergelijking van een elektrisch gereedschap met een ander gereedschap worden gebruikt. De vermelde trillingsemissiewaarde kan ook voor een eerste inschatting van de blootstelling worden gebruikt.

**⚠ WAARSCHUWING!** De trillingsemissiewaarde tijdens daadwerkelijk gebruik van het elektrisch gereedschap kan afwijken van de opgegeven waarde, afhankelijk van de manier waarop het elektrisch gereedschap wordt gebruikt. Het is noodzakelijk om veiligheidsmaatregelen vast te leggen om de bediener te beschermen, gebaseerd op een schatting van de blootstelling tijdens daadwerkelijke gebruiksomstandigheden (rekening houdend met alle onderdelen van de werkcycclus, bijvoorbeeld de tijden dat het elektrisch gereedschap is uitgeschakeld en de tijden dat het aan is, maar onbelast loopt).

## X 20 V TEAM

Het apparaat maakt deel uit van de reeks **X 20 V TEAM** en kan met accu's van de reeks **X 20 V TEAM** worden gebruikt. Accu's van de reeks **X 20 V TEAM** mogen alleen met originele laders van de reeks **X 20 V TEAM** worden geladen. We bevelen u aan dit apparaat uitsluitend met volgende accu's: PAP 20 B1, PAP 20 B3,

Smart PAPS 204 A1, Smart PAPS 208 A1,  
Smart PAPS 2012 A1

We bevelen u aan deze accu's met volgen-  
de laders te laden: PLG 20 C1, PLG 20 C2,  
PLG 20 C3, PLG 201 A1, PDSLGL 20 B1,  
Smart PLGS 2012 A1

Technische specificaties van accu en lader:  
zie afzonderlijke gebruiksaanwijzing.

## Veiligheidsaanwij- zingen



**LET OP! Om risico op een elektrische schok, lichamenlijk letsel en brandgevaar te voorkomen, dient u bij het gebruik van elektrische apparaten de volgende elementaire veiligheidsmaatregelen in acht te nemen.**

**▲ WAARSCHUWING!** Persoonlijk letsel en materiële schade door ondeskundige omgang met de accu. Neem de veiligheidsinstructies en informatie over opladen en correct gebruik in de gebruiksaanwijzing van uw accu en oplader van de serie in acht **X 20 V TEAM**. Een gedetailleerde beschrijving van het laadproces en andere informatie vindt u in de

aparte gebruiksaanwijzing ervan.

### **Betekenis van de veiligheidsaanwijzingen**

**▲ GEVAAR!** Als u deze veiligheidsaanwijzing niet volgt, gebeurt er een ongeval. Het gevolg is ernstig lichamenlijk letsel of de dood.

**▲ WAARSCHUWING!** Als u deze veiligheidsaanwijzing niet volgt, gebeurt er eventueel een ongeval. Het gevolg is eventueel ernstig lichamenlijk letsel of de dood.

**▲ VOORZICHTIG!** Als u deze veiligheidsaanwijzing niet volgt, gebeurt er een ongeval. Het gevolg is eventueel lichte of matig lichamenlijk letsel.

**AANWIJZING!** Als u deze veiligheidsaanwijzing niet volgt, gebeurt er een ongeval. Het gevolg is eventueel materiële schade.

## Pictogrammen en symbolen

### Pictogrammen op het apparaat



Het apparaat maakt deel uit van de reeks **X 20 V TEAM** en kan met accu's van de reeks **X 20 V TEAM** worden gebruikt. Accu's van de reeks **X 20 V TEAM** mogen alleen met originele laders van de reeks **X 20 V TEAM** worden geladen.



Let op!



Lees zorgvuldig de gebruiksaanwijzing. Maak u vertrouwd met de bedieningselementen en het juiste gebruik van het apparaat.



Volgens geldende voorschriften mag de hogedrukreiniger nooit zonder systeemscheider op het drinkwater-net worden gebruikt. Er moet een geschikte systeemscheider volgens EN 12729 Typ BA worden gebruikt.



Gegarandeerd geluidsvermogensniveau  $L_{WA}$  in dB.

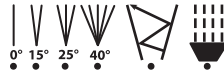

Mondstukinstellingen van de spuitlans



Elektrische apparaten horen niet bij het huisvuil.

### Pictogrammen op de fles van het reinigingsmiddel



**▲ GEVAAR!** Veroorzaakt huidirritatie  
Veroorzaakt ernstig oogletsel

### Algemene veiligheidsaanwijzingen

- Dit apparaat kan worden gebruikt door personen met verminderde fysieke, sensorische of mentale capaciteiten, of een gebrek aan ervaring en kennis, als zij onder toezicht staan of geïnstrueerd zijn in het veilige gebruik van het apparaat en de gevaren die daaruit voortvloeien begrijpen.
- Kinderen mogen niet met het apparaat spelen.

- Personen, die met de gebruiksaanwijzing niet vertrouwd zijn, mogen het apparaat niet gebruiken.
- Dit apparaat mag niet onbeheerd worden achtergelaten terwijl het op de accu is aangesloten.
- De vulopening mag tijdens het gebruik niet geopend worden.
- Het apparaat mag niet door kinderen worden gebruikt,
  - als het gevallen is.
  - als er duidelijke schade zichtbaar is.
  - als het lek is.
- Als u in aanraking komt met reinigingsmiddel, spoel dan met veel schoon water.
- Houd het apparaat uit de buurt van kinderen wanneer het is ingeschakeld of afkoelt.
- Neem passende maatregelen om kinderen uit de buurt van het draaiende apparaat te houden.
- Hogedrukstralen kunnen gevaarlijk zijn bij onjuist gebruik. De straal mag niet op personen, dieren, actieve elektrische uitrusting of de machine zelf gericht worden.
- richt de straal niet op uzelf of op anderen om kleding of schoenen te reinigen.
- Explosiegevaar – geen ontvlambare vloeistoffen spuiten.
- Beknel of knik de aanzuigslang niet. Er bestaat anders een risico op beschadiging en daaruit resulterend letsel bij uzelf.
- Gebruik het apparaat niet als belangrijke onderdelen zoals de aanzuigslang, de mondstukken of de spuitlans zijn beschadigd.
- Bescherm het apparaat tegen vorst en drooglopen.
- Gebruik voor de veiligheid van de machine uitsluitend originele reserveonderdelen van de fabrikant of door de fabrikant goedgekeurde reserveonderdelen.

## Vorbereitung

**▲ WAARSCHUWING!** Gevaar voor letsel door onbedoeld aanlopen van het apparaat. Plaats de accu pas in het apparaat wanneer het volledig gebruiksklaar is.

## Bedieningselementen

Maak u vóór het eerste gebruik van het apparaat vertrouwd met de bedieningselementen van het apparaat.

### Pistoolgreep (3)

- **Vergrendeling (1)**
  - Inschakelhendel vergrendelen: Druk op de vergrendeling (1) bij ingedrukte inschakelhendel (2).
  - Vergrendeling opheffen: Druk op de inschakelhendel (2).
- **Inschakelhendel (2)**
  - Drukken: Activeert de waterstraal
  - Loslaten: Deactiveert de waterstraal

## Zorgen voor watervoorziening

U hebt twee mogelijkheden voor de watervoorziening van het apparaat:

- Aansluiting op waterleiding
- Aanzuigen van stilstaand, schoon water, bijv. regenton

### Aansluiting op waterleiding

#### Voorwaarden

- **Systeemscheider**  
Een systeemscheider (terugslagklep) verhindert de terugstroom van water en reinigingsmiddel in de drinkwaterleiding.
  - Volgens geldende voorschriften mogen hogedrukreinigers nooit zonder systeemscheider op het drinkwater net worden gebruikt. Er moet een geschikte systeemscheider volgens EN 12729 type BA worden gebruikt.
  - Water dat door een systeemscheider is gegaan, wordt geclassificeerd als niet drinkbaar.
  - Een systeemscheider is verkrijgbaar bij de vakhandel.

#### Procedure

1. Sluit de toevoerslang aan op de watervoorziening.
2. Ontlucht de toevoerslang: open de watervoorziening en laat water aan het andere uiteinde van de toevoerslang uitstromen totdat in het uitstromende water geen belletjes meer te zien zijn. Draai de watervoorziening dicht.
3. Sluit de toevoerslang aan op de snelaansluiting op de koppeling (4).

## Water aanzuigen

### Instructies

- **⚠ WAARSCHUWING!** Elektrische schok! Het apparaat zelf mag niet in de waterpoel ondergedompeld worden.
- **AANWIJZING!** Verontreiniging door teruggespoelde reinigingsmiddelen! Zuig geen water aan uit natuurlijke poelen.
- **AANWIJZING!** Bij het aanzuigen mag het apparaat gedurende **korte tijd** drooglopen.
- **AANWIJZING!** Houd de filterkorf (12) naar beneden gedrukt zodat deze in het water ondergedompeld wordt.

### Voorwaarden

- Aanzuigslang (11) met filterkorf (12)
- stilstaand, schoon water (bijv. regenton)

### Procedure

1. Verbind de snelaansluiting (10) van de aanzuigslang (11) met de koppeling (4).
2. *Tuinslang ontluchten, Pag. 49*
3. Monteer een opzetstuk.

## Ontluchten

### Toevoerslang ontluchten

1. Sluit de waterkraan.
2. Haal de toevoerslang van het apparaat af.
3. Zie *Zorgen voor watervoorziening, Pag. 49* voor verdere instructies

### Tuinslang ontluchten

1. Dompel de zuigslang met filterkorf (12) volledig onder in het waterreservoir.
2. Demonteer het opzetstuk (7, 9).
3. Druk op de inschakelhendel (2) tot het water uitstroomt zonder luchtbellen.

## Opzetstuk kiezen

### Mondstukken (8) op de lans (9)

Op de lans (9) kunnen 6 verschillende mondstukken (8) gebruikt worden. De mondstukken vervangen door te draaien aan het mondstukopzetstuk. Een kleine pijl aan de bovenkant van de lans geeft aan welk mondstuk actueel geselecteerd is.

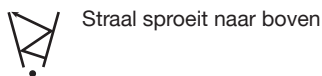
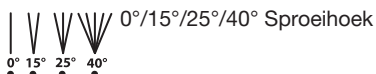

### Mondstuk voor reinigingsmiddel (7)

- Brede waaierstraal: Lage druk voor reinigingsmiddelen

### Opzetstuk monteren en demonteren

#### Opzetstuk monteren

- Steek het gewenste opzetstuk (7, 9) op het apparaat (Bajonetsluiting: Inpluggen en draaien).

#### Opzetstuk demonteren

- Verwijder het gewenste opzetstuk (7, 9) van het apparaat (Bajonetsluiting: Drukken, draaien en trekken).

### Reinigen met reinigingsmiddelen

#### Vereisten voor het reinigingsmiddel

- Dit apparaat is ontwikkeld voor gebruik met een neutraal reinigingsmiddel op basis van biologisch afbreekbare anionogene oppervlakteactieve stoffen.
- Het gebruik van andere reinigingsmiddelen of chemische stoffen kan de veiligheid van het apparaat aantasten en schade tot gevolg hebben. Dergelijke schade aan het apparaat valt niet onder de garantie.
- U kunt reinigingsmiddelen via onze online shop aankopen (*Reserveonderdelen en toebehoren, Pag. 55*).

#### Voorwaarden

- Het reinigingsmiddelreservoir is gevuld met reinigingsmiddel.

#### Reinigingsreservoir (6) vullen/leggen

- Draai het mondstuk voor reinigingsmiddel (7) af van het reinigingsmiddelreservoir (6).
- Vul, resp. leeg, het reinigingsmiddelreservoir (6).
- Draai het mondstuk voor reinigingsmiddel (7) weer op het reinigingsmiddelreservoir (6).

### Laadstatus van de accu controleren

LED's	Betekenis
rood, oranje, groen	Accu geladen
rood, oranje	Accu gedeeltelijk geladen
rood	Accu moet worden opgeladen

- Druk op de toets (18) naast de laadstatusindicator (17) op de accu (16). De leds van de laadstatusindicator geven het laadniveau van de accu aan.
- Laad de accu (16) op wanneer alleen nog de rode led van de laadindicator (17) brandt.

### Accu opladen

Zie ook de gebruiksaanwijzing van de oplader.

#### Instructies

- Laat een opgewarmde accu eerst afkoelen voordat u hem oplaadt.
- Stel de accu niet langere tijd bloot aan directe zonnestralen of temperaturen  $\leq 50$  °C. Vermijd met name het neerleggen op radiatoren of het opslaan in voertuigen die in de zon geparkeerd staan.

#### Procedure

- Neem desgevallend de accu (16) uit het apparaat.
- Schuif de accu in de laadschacht van de oplader (19).
- Sluit de oplader aan op een stopcontact.
- Haal na het laden de stekker van de oplader uit het stopcontact.
- Trek de accu uit de laadschacht.

### Bedrijf

#### Accu plaatsen en verwijderen

**⚠ WAARSCHUWING!** Gevaar voor letsels door onbedoeld aanlopen van het apparaat. Plaats de accu pas in het apparaat wanneer het volledig gebruiksklaar is.

**AANWIJZING!** Beschadigingsgevaar! Verkeerde accu kan apparaat en accu beschadigen.

#### Accu plaatsen

- Schuif de accu (16) langs de geleidingsrail in de accu-houder (5). De accu klikt hoorbaar vast.

## Accu verwijderen

1. Druk op de accoutgrendeling (15) aan de accu (16) en houd ze ingedrukt.
2. Trek de accu uit de accu-houder (5).

## In- en uitschakelen

### Instructies

- **⚠ VOORZICHTIG!** Het oppervlakke – Risico op brandwonden! Na langdurig gebruik kunnen onderdelen van de behuizing erg heet worden. Laat het apparaat na 20 minuten gebruik minimaal 30 minuten afkoelen.

### Inschakelen

1. Plaats de accu (16) in het apparaat.
2. Houd de inschakelhendel ingedrukt (2).

### Inschakelhendel vergrendelen

1. Houd de inschakelhendel ingedrukt (2).
2. Druk op de vergrendeling (1).  
U kunt aan de inschakelhendel trekken.

### Uitschakelen

1. • Laat de inschakelhendel (2) los.
  - **Bij vergrendelde inschakelhendel:** druk kort op de inschakelhendel (2).
2. Verwijder de accu (16) uit het apparaat, als u het apparaat onbeheerd achterlaat of klaar bent met het werk.

## bedrijf onderbreken

1. *Uitschakelen, Pag. 51*
2. Bij langere werkonderbrekingen:
  - a) Koppel het apparaat los van de watervoorziening.
  - b) Druk net zo lang op de inschakelhendel (2) tot de druk is verminderd.

## Bedrijf beëindigen

- Na werkzaamheden met reinigingsmiddelen:
  - Leeg het reinigingsmiddelreservoir (6).
  - Spoel het systeem met schoon water door er schoon water op te spuiten.
- Verwijder de accu (16).
- Koppel het apparaat los van de watervoorziening.
- Druk net zo lang op de inschakelhendel (2) tot de druk is verminderd.

## Transport

### Instructies

- Schakel het apparaat uit.

- Verwijder het opzetstuk (7, 9).
- Draag het apparaat altijd aan de handgreep (3).

## Reiniging, onderhoud en opslag

**⚠ WAARSCHUWING!** Gevaar voor letsel door onbedoeld aanlopen van het apparaat. Bescherm u bij onderhouds- en reinigingswerkzaamheden. uit het stopcontact. Schakel het apparaat uit en haal de accu (16) eruit.

Laat reparatiewerkzaamheden en onderhoud, die niet zijn beschreven in deze handleiding, uitvoeren door een gespecialiseerd service-center. Gebruik uitsluitend originele onderdelen.

### Reiniging

**⚠ WAARSCHUWING!** Elektrische schok! Spuit het apparaat nooit schoon met water. **AANWIJZING!** Beschadigingsgevaar. Chemische substanties kunnen de plastieken delen van het apparaat aantasten. Gebruik geen reinigings- of oplosmiddelen.

- Houd ventilatiesleuven, de motorbehuizing en grepen van het apparaat schoon. Gebruik daartoe een vochtige doek of een borstel.
- Indien de mondstukken (8) aan de lans (9) vuil of verstopt zijn, dan kunt u met een naald het vreemde voorwerp in het mondstuk verwijderen. Spoel de mondstukken met water na om de vreemde voorwerpen te verwijderen.

### Onderhoud

Het apparaat is onderhoudsvrij.

### Opslag

#### Instructies

Sla het apparaat en accessoires steeds als volgt op:

- zuiver
- droog
- beschermt tegen stof
- beschermd tegen vorst
- buiten het bereik van kinderen

De opslagtemperatuur voor de accu en het apparaat bedraagt tussen 15 °C en 25 °C. Vermijd extreme koude of hitte tijdens de op-

slag. De accu kan daardoor vermogen verliezen of beschadigd worden.

Neem de accu uit het apparaat als u het apparaat gedurende langere tijd (bijv. tijdens de winter) niet zult gebruiken (neem de afzonderlijke bedieningshandleiding voor accu en oplader in acht).

### Apparaat gereedmaken voor opslag

**AANWIJZING!** Het apparaat en het toebehoren worden door vorst vernield, wanneer niet alle water eruit is.

1. *Bedrijf beëindigen, Pag. 51*
2. Bewaar alle opzetstukken rechtop met de aansluiting naar beneden gericht.

## Afvoeren/milieubescherming

Neem de accu uit het apparaat en lever het apparaat, de accu, toebehoren en verpakking in voor een milieuvriendelijke verwerking.



Elektrische apparaten horen niet bij het huisvuil.

Het symbool van de doorkruiste verrijdbare afvalbak betekent dat dit product aan het einde van zijn levensduur niet als ongesorteerd stedelijk afval mag worden verwijderd.

### Richtlijn 2012/19/EU betreffende afgedankte elektrische en elektronische apparatuur:

Consumenten zijn wettelijk verplicht elektrische en elektronische apparatuur aan het eind van de levensduur op milieuvriendelijke wijze te recyclen. Op die manier wordt milieuvriendelijke en grondstofbesparende recycling gewaarborgd.

Afhankelijk van de omzetting in nationaal recht, hebt u de volgende mogelijkheden:

- retourneren naar een verkooppunt,
- aan een officieel inzamelpunt inleveren,
- retourneren naar de fabrikant/distributeur.

Dit is niet van toepassing op accessoires die bij oude apparaten zijn gevoegd en hulpdelen zonder elektrische bestanddelen.

### Accu's milieuvriendelijk afvoeren



Werp de accu niet bij het huisvuil, in het vuur (ontploffingsgevaar) of in het water. Beschadigde accu's kunnen het milieu en uw gezondheid schaden als er giftige dampen of vloeistoffen ontsnappen.

U bent verplicht om defecte of gebruikte accu's op een milieuvriendelijke manier af te voeren. (Verordening (EU) 2023/1542 inzake batterijen en afgedankte batterijen)

- Open de accu's niet en vermijd mechanische schade. Er bestaat het risico op kortsluiting en er kunnen dampen ontstaan die de luchtwegen irriteren.
- Om veiligheidsredenen moeten accu's worden ontladen voordat ze worden afgevoerd.
- Tape de polen af om kortsluiting te voorkomen.
- Voer accu's af via een winkel of inzamelpunt.

### • Beschadigde accu's

Hanteer extern beschadigde accu's heel voorzichtig!

- Raak beschadigde accu's niet met blote handen aan.
- Als u de polen niet kunt afplakken, doe de accu's dan afzonderlijk in een plastic zak.
- Doe beschadigde accu's afzonderlijk in een niet-ontvlambare, afsluitbare bak die nog met zand gevuld kan worden.
- Breng beschadigde accu's naar een inzamelpunt met gespecialiseerd personeel.

### Afvoer van de reinigingsmiddelfles

- Productresten moeten worden verwijderd in overeenstemming met de Afvalrichtlijn 2008/98/EG en de nationale en regionale regelgeving. Voor dit product kan geen afvalcodenummer overeenkomstig de Europese afvalcatalogus (AVV) worden vastgesteld, aangezien alleen het beoogde gebruik door de consument een toewijzing mogelijk maakt. Het codenummer van de afvalstof moet binnen de EU in overleg met de afvalverwijderaar worden vastgesteld.
- Niet-verontreinigde verpakkingen kunnen worden gerecycleerd.

- Verpakkingen die niet kunnen worden gereinigd, moeten op dezelfde manier worden verwijderd als de stof.

## Probleemopsporing

De volgende tabel helpt u bij het oplossen van storingen:

Probleem	Mogelijke oorzaak	Foutherstel
Apparaat start niet	Inschakelhendel (2) defect	Neem contact op met het servicecentrum.
	Accu (16) niet geplaatst	<i>Accu plaatsen, Pag. 50</i>
	Accu (16) leeg	Accu laden (zie aparte gebruiksaanwijzing voor accu en lader)
Apparaat levert geen water	Luchtbellen in het apparaat	Apparaat inschakelen en inschakelhendel (2) activeren.
		<i>Ontluchten, Pag. 49</i>
Apparaat heeft geen druk	Luchtbellen in het apparaat	<i>Ontluchten, Pag. 49</i>
	Wegvallende druk in leiding	Controleer de watertoevoer
Lek in watersysteem	Aansluitingen niet juist gemonteerd	Schakel het apparaat uit en koppel het los van het net. Sluit het apparaat opnieuw op de waterleidingen aan (zie <i>Zorgen voor watervoorziening, Pag. 49</i> )
Sterke drukschommelingen	Mondstukken (8, 7) vuil	Spoel het mondstuk (7, 8) met water. Reinig eventueel het gat van de spuitmond met een naald; ( <i>Reiniging, Pag. 51</i> ).
	Mondstukken (7, 8) verstopt	Verwijder het mondstuk (7, 8) en verzeker er u van dat het water aan de pistoolgreep (3) ongehinderd eruit spuit.

## Service

### Garantie

Beste klant,

U krijgt op dit product een garantie van 3 jaar vanaf datum van aankoop. In geval van defecten aan dit product hebt u tegenover de verkoper van het product wettelijke rechten. Deze wettelijke rechten worden door de onderstaande garantie niet beperkt.

### Garantievoorwaarden

De garantietermijn begint bij de koopdatum. Gelieve de originele kasbon goed te bewaren. Dit document is vereist als aankoopbewijs. Als een materiaal- of fabricagefout optreedt binnen drie jaar na de aankoopdatum van dit product, zullen wij – naar eigen goeddunken – het product gratis voor u repareren

of vervangen. Deze garantieservice vereist dat het defecte product en het aankoopbewijs (kassabon) binnen de periode van drie jaar worden overlegd en een schriftelijk kort wordt beschreven wat het defect is en wanneer het zich heeft voorgedaan.

Als het defect onder onze garantie valt, krijgt u het gerepareerde of een nieuw product terug. Na reparatie of vervanging van het product begint geen nieuwe garantieperiode.

### Garantietermijn en wettelijke claims voor gebreken

De garantie verlengt de garantieperiode niet. Dit geldt ook voor vervangen en gerepareerde onderdelen. Eventuele bij aankoop reeds aanwezige beschadigingen of gebreken dienen direct na het uitpakken te worden gemeld. Voor reparaties na afloop van de ga-

rantieperiode worden kosten in rekening gebracht.

### Omvang van de garantie

Het product is zorgvuldig geproduceerd volgens strenge kwaliteitsrichtlijnen en grondig getest voor levering.

De garantie is van toepassing op materiaal- of fabricagefouten. Deze garantie dekt geen productonderdelen die onderhevig zijn aan normale slijtage en daarom kunnen worden beschouwd als slijtageonderdelen (bijv. Hogedrukslang) of schade aan breekbare onderdelen (bijv. Schakelaar).

Deze garantie vervalt indien het product beschadigd, verkeerd gebruikt of niet onderhouden is. Voor een goed gebruik van het product moeten alle aanwijzingen in de gebruiksaanwijzing strikt worden opgevolgd. Gebruiken en handelingen die in de gebruiksaanwijzing worden afgeraden of waartegen worden gewaarschuwd, moeten ten allen tijde worden vermeden.

Het product is uitsluitend bedoeld voor privégebruik en niet voor commercieel gebruik. De garantie vervalt bij misbruik en onoordeelkundig gebruik, het gebruik van geweld en ingrepen die niet door ons geautoriseerde servicefiliaal zijn uitgevoerd.

### Verwerking bij garantie

Om ervoor te zorgen dat uw verzoek snel wordt verwerkt, volgt u de onderstaande instructies:

- Houd voor alle vragen de kassabon en het artikelnummer (IAN 506391\_2507) bij de hand als bewijs van aankoop.
- Raadpleeg het typeplaatje op het product, een gravure op het product, de titelpagina van de gebruiksaanwijzing (links- of rechts- of de sticker op de achterkant of onderkant van het product voor het artikelnummer).
- Neem bij functiestoringen of andere defecten eerst **telefonisch** of gebruik ons **contactformulier** dat u kunt vinden op [parkside-diy.com](http://parkside-diy.com) in de categorie **Service** contact op met het hieronder genoemde servicecentrum.
- Als een product als defect is geregistreerd, kunt u het na overleg met ons Servicecentrum franco opsturen naar het serviceadres dat u is opgegeven, met bijvoeging van het aankoopbewijs (kassabon) en onder vermelding van wat het defect is en wanneer het defect is opgetreden.

Om acceptatieproblemen en extra kosten te voorkomen, is het absoluut noodzakelijk dat u alleen het aan u opgegeven adres gebruikt. Zorg ervoor dat de zending geen vrachtvervoer is, per volumineuze goederen, expres of andere speciale vracht. Verzend het product inclusief alle toebehoren die bij de aankoop zijn geleverd en zorg ervoor dat de verpakking voldoende stevig is voor transport.



U kunt deze en vele andere handleidingen bekijken en downloaden op [parkside-diy.com](http://parkside-diy.com). Deze QR-code brengt u rechtstreeks naar [parkside-diy.com](http://parkside-diy.com). Selecteer uw land en gebruik het zoekmasker om de gebruiksaanwijzing te zoeken. U kunt uw gebruiksaanwijzing openen door het artikelnummer (IAN) 506391\_2507 in te voeren.

### Reparatie-service

Neem contact op met het servicecentrum voor reparaties **die niet door de garantie worden gedekt**. U ontvangt daar een kostenraming.

- Wij kunnen alleen apparaten verwerken die voldoende verpakt en gefrankeerd zijn verzonden.  
**Opmerking:** stuur uw apparaat schoon en met vermelding van het defect naar het adres dat door het servicecentrum is opgegeven.
- Apparaten die niet vooraf zijn betaald of die zijn verzonden met omvangrijke goederen, exprespost of andere speciale vracht, worden niet geaccepteerd.
- We zullen de door u opgestuurde defecte apparaten gratis afvoeren.

## Service-Center

**(NL)** **Service Nederland**  
 Tel.: 08000 229556  
 Contactformulier op  
[parkside-diy.com](http://parkside-diy.com)  
**IAN 506391\_2507**

**(BE)** **Service België**  
 Tel.: 0800 12614  
 Contactformulier op  
[parkside-diy.com](http://parkside-diy.com)  
**IAN 506391\_2507**

## Importeur

Opgelet: het onderstaande adres is geen serviceadres. Neem eerst contact op met het bovenvermelde service-center.

Grizzly Tools GmbH & Co. KG  
 Stockstädter Str. 20  
 63762 Großostheim  
 DUITSLAND  
[www.grizzlytools.de](http://www.grizzlytools.de)

## Reserveonderdelen en toebehoren

**Reserveonderdelen en toebehoren zijn beschikbaar via [www.grizzlytools.shop](http://www.grizzlytools.shop).** Als u problemen heeft met uw bestelproces, neem dan contact met ons op via onze online shop. Indien u nog vragen heeft, kunt u contact opnemen met: *Service-Center, Pag. 55*

Pos. nr.	Benaming	Bestelnr.
6	Reinigingsmiddelreservoir	91110369
9	Lans	91110367
11	Aanzuigslang met filterkorf	91110368
14	Reinigingsmiddelen URM 500 (500 ml)	30990010

## Vertaling van de originele EU-conformiteitsverklaring

Product: **Accu-drukreiniger**

Model: **PDRA 20-Li D4**

Serienummer: 000001-192400

Het hierboven beschreven voorwerp is in overeenstemming met de desbetreffende harmonisatiewetgeving van de Unie:

**2006/42/EC • 2014/30/EU • 2000/14/EC & 2005/88/EC • 2011/65/EU & (EU) 2015/863  
Product met batterij Smart PAPS 204 A1/Smart PAPS 208 A1/  
Smart PAPS 2012 A1: 2014/53/EU (in plaats van 2014/30/EU)**

Het hierboven beschreven voorwerp is conform Richtlijn 2011/65/EU van het Europees Parlement en de Raad van 8 juni 2011 betreffende beperking van het gebruik van bepaalde gevaarlijke stoffen in elektrische en elektronische apparatuur.

Om de conformiteit te waarborgen, zijn de volgende geharmoniseerde normen en nationale normen en voorschriften toegepast:

**EN 60335-1:2012/A15:2021 • EN 60335-2-54:2008/A2:2021 • EN 62233:2008  
EN IEC 55014-1:2021 • EN IEC 55014-2:2021  
EN ISO 12100:2010 • EN IEC 63000:2018**

**Product met batterij Smart PAPS 204 A1/Smart PAPS 208 A1/Smart PAPS 2012 A1:  
EN 301 489-1 V2.2.3:2019 • EN 301 489-17 V3.3.1:2024  
EN 300 328 V2.2.2:2019 • EN 50663:2017**

Overeenkomstig Richtlijn 2000/14/EC betreffende de geluidsemmissie wordt het volgende bevestigd: Geluidsvermogeniveau ( $L_{WA}$ )

- gemeten: 85,0 dB;
- gegarandeerd: 89 dB

Gevolgde conformiteitsbeoordelingsprocedure volgens 2000/14/EC, bijlage V.

Deze conformiteitsverklaring wordt verstrekt onder volledige verantwoordelijkheid van de fabrikant:



Grizzly Tools GmbH & Co. KG  
Stockstädter Str. 20  
63762 Großostheim  
DUITSLAND  
19.11.2025

Christian Frank  
Documentatie gemachtigde

## Indice

<b>Introduzione.....</b>	<b>57</b>
Usò conforme.....	57
Materiale in dotazione/accessori.....	57
Descrizione del funzionamento.....	58
Panoramica.....	58
Dati tecnici.....	58
<b>Avvertenze di sicurezza.....</b>	<b>59</b>
Significato delle avvertenze di sicurezza.....	59
Pittogrammi e simboli.....	60
Indicazioni generali di sicurezza.....	60
<b>Preparazione.....</b>	<b>62</b>
Elementi di comando.....	62
Generare l'alimentazione d'acqua.....	62
Sfiatare.....	62
Scegliere l'accessorio.....	63
Montare e smontare l'accessorio.....	63
Pulizia con detergente.....	63
Verifica dello stato di carica della batteria.....	63
Ricaricare la batteria.....	63
<b>Funzionamento.....</b>	<b>64</b>
Inserimento e rimozione della batteria.....	64
Accensione e spegnimento.....	64
Interrompere il funzionamento.....	64
Terminare il funzionamento.....	64
<b>Trasporto.....</b>	<b>64</b>
<b>Pulizia, manutenzione e conservazione.....</b>	<b>64</b>
Pulizia.....	64
Manutenzione.....	65
Conservazione.....	65
<b>Smaltimento/rispetto dell'ambiente.....</b>	<b>65</b>
<b>Ricerca degli errori.....</b>	<b>66</b>
<b>Assistenza.....</b>	<b>66</b>
Garanzia.....	66
Servizio di riparazione.....	68
Service-Center.....	68
Importatore.....	68
<b>Ricambi e accessori.....</b>	<b>68</b>
<b>Traduzione delle dichiarazioni UE di conformità originale.....</b>	<b>69</b>

## Introduzione

Complimenti per l'acquisto di questa nuova idropulitrice a pressione a batteria (di seguito apparecchio o elettroutensile).

Avete optato per un apparecchio di alta qualità. La qualità di questo apparecchio è stata verificata durante la produzione, in seguito l'apparecchio è stato sottoposto ad un controllo finale. Pertanto, la funzionalità dell'apparecchio è garantita.



Il manuale d'uso è parte integrante del presente apparecchio. Esse contengono importanti avvertenze sulla sicurezza, l'uso e lo smaltimento. Leggere attentamente il manuale d'uso. Acquisire familiarità con i comandi e con l'uso corretto dell'apparecchio. Utilizzare l'apparecchio solo come descritto e per i settori d'impiego previsti. Conservare il manuale d'uso e, in caso di cessione dell'apparecchio a terzi, consegnare anche tutti i documenti correlati.

### Usò conforme

L'apparecchio è destinato esclusivamente al seguente uso:

- Pulizia e irrigazione  
Attenersi sempre alle indicazioni del produttore dell'oggetto da pulire.

Qualsiasi altro impiego non espressamente consentito nel presente manuale d'uso può causare danni all'apparecchio e rappresentare un serio pericolo per l'utilizzatore. L'utilizzatore od operatore dell'apparecchio è responsabile di eventuali incidenti o danni ad altre persone o alla loro proprietà.

L'apparecchio è adatto all'uso per piccoli lavori domestici. Non è stato concepito per l'impiego aziendale prolungato. Un eventuale utilizzo aziendale comporta l'estinzione della garanzia. Il produttore non si fa carico di eventuali danni causati da un uso improprio o da un azionamento errato.

L'apparecchio è parte della serie **X 20 V TEAM** e può essere utilizzato con le batterie della serie **X 20 V TEAM**. Le batterie della serie **X 20 V TEAM** possono essere caricate solo con i caricabatterie della serie **X 20 V TEAM**.

### Materiale in dotazione/accessori

Estrarre l'apparecchio dalla confezione e controllare il materiale fornito.

Smaltire il materiale di imballaggio ai sensi della normativa vigente.

- Idropulitrice ricaricabile
- Lancia
- Tubo di aspirazione con filtro a cestello + Attacco rapido
- Serbatoio per detergente+ Ugello per detergente
- Sacchetto a rete
- Detergente URM 500 (500 ml)
- Traduzione delle istruzioni originali
- Batteria e caricabatteria con manuale d'uso

## Descrizione del funzionamento

La seguente descrizione illustra il funzionamento dei componenti.

## Panoramica

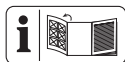

Le figure dell'apparecchio si trovano nella pagina apribile anteriore.

- 1 Blocco
- 2 Leva di attivazione
- 3 Impugnatura a pistola
- 4 Raccordo (Attacco acqua)
- 5 Sostegno batteria
- 6 Serbatoio per detergente
- 7 Ugello per detergente
- 8 Bocchette (regolabile)
- 9 Lancia
- 10 Attacco rapido
- 11 Tubo di aspirazione flessibile
- 12 Cestello di filtraggio
- 13 Sacchetto a rete
- 14 Detergente
- 15 Sblocco batteria
- 16 Batteria
- 17 Spia dello stato di carica
- 18 Tasto (Batteria)
- 19 Caricabatterie

## Dati tecnici

**Idropulitrice ricaricabile ..... PDRA 20-Li D4**  
 Tensione nominale  $U$  ..... 20 V ~  
 Grado di protezione ..... IPX0  
 Peso (senza batteria/Accessori/Detergente)  
 .....  $\approx 1,3$  kg

Lunghezza tubo di aspirazione ..... 6 m  
 Pressione d'esercizio ( $p$ ) ..... 2,5 MPa  
 Max. pressione di afflusso ( $p_{in,max}$ ) . 0,5 MPa  
 Max. Temperatura di afflusso ( $T_{in,max}$ ) . 30 °C  
 Max. portata misurata ( $Q_{max}$ ) ..... 2,5 l/min  
 Max. altezza aspirazione ..... 3 m  
 Livello di pressione acustica ( $L_{pA}$ )  
 ..... 74,2 dB;  $K_{pA}=3$  dB  
 Livello di potenza acustica ( $L_{WA}$ )  
 - misurato ..... 85,0 dB;  $K_{WA}=2,60$  dB  
 - garantito ..... 89 dB  
 Vibrazione ( $a_H$ ) ..... 1,555 m/s<sup>2</sup>;  $K=1,5$  m/s<sup>2</sup>  
 Temperatura .....  $\leq 50$  °C  
 - Processo di carica ..... 4-40 °C  
 - Funzionamento ..... 4-50 °C  
 - Conservazione ..... 15-25 °C  
**PARKSIDE Performance Smart Batteria**  
 Smart PAPS 204 A1/Smart PAPS 208 A1/  
 Smart PAPS 2012 A1  
 - banda di frequenza ..... 2400-2483,5 MHz  
 - potenza trasmessa .....  $\leq 20$  dBm

I valori relativi alla rumorosità e alle vibrazioni sono stati determinati in base alle norme e alle disposizioni indicate nella dichiarazione di conformità.

Il valore sulle vibrazioni emesse indicato è stato misurato seguendo una procedura di controllo regolata da norme e può essere utilizzato per il confronto di un utensile elettrico con un altro. Il valore sulle vibrazioni emesse indicato può anche essere utilizzato per una valutazione preliminare dell'esposizione.

**⚠ AVVERTIMENTO!** Durante l'impiego effettivo dell'utensile elettrico, il valore sulle vibrazioni emesse può scostarsi dal valore indicato, in base al modo in cui esso viene utilizzato. È necessario stabilire misure di sicurezza per la tutela dell'utente che si basino su una valutazione dell'esposizione alle condizioni d'uso effettive (che includano tutti i fattori del ciclo d'impiego, fra cui, ad esempio, i tempi di riposo dell'utensile elettrico e quelli in cui è acceso, ma senza carico).

## X 20 V TEAM

L'apparecchio è parte della serie **X 20 V TEAM** e può essere utilizzato con le batterie della serie **X 20 V TEAM**. Le batterie della serie **X 20 V TEAM** possono essere caricate solo con i caricabatterie della serie **X 20 V TEAM**.

Consigliamo di utilizzare questo apparecchio esclusivamente con le seguenti batterie: PAP 20 B1, PAP 20 B3, Smart PAPS 204 A1, Smart PAPS 208 A1, Smart PAPS 2012 A1

Consigliamo di caricare queste batterie con i seguenti caricabatterie: PLG 20 C1, PLG 20 C2, PLG 20 C3, PLG 201 A1, PDSLGL 20 B1, Smart PLGS 2012 A1

Dati tecnici di batteria e caricabatteria: vedere le istruzioni separate.

## Avvertenze di sicurezza



**ATTENZIONE! Durante l'uso di apparecchi elettrici si devono osservare le seguenti misure di sicurezza fondamentali come protezione contro scossa elettrica, pericolo di lesioni e incendi:**

**▲ AVVERTIMENTO!** L'uso inadeguato della batteria può causare danni a persone e cose. Rispettare le avvertenze di sicurezza e le indicazioni per la ricarica e l'uso corretto riportate nel manuale d'uso della batteria e del caricabatterie della serie **X 20 V TEAM**. Una descrizione dettagliata sul processo di carica e altre informazioni sono riportate nelle istruzioni per l'uso accluse separatamente.

## Significato delle avvertenze di sicurezza

**▲ PERICOLO!** Se non si seguono queste avvertenze di sicurezza, si verifica un incidente. La conseguenza è una grave lesione o la morte.

**▲ AVVERTIMENTO!** Se non si seguono queste avvertenze di sicurezza, si può verificare un incidente. La conseguenza può essere una grave lesione o la morte.

**▲ ATTENZIONE!** Se non si seguono queste avvertenze di sicurezza, si verifica un incidente. La conseguenza può essere una lieve o media lesione.

**NOTA!** Se non si seguono queste avvertenze di sicurezza, si verifica un incidente. La conseguenza può essere un danno materiale.

## Pittogrammi e simboli Pittogrammi sull'apparecchio



L'apparecchio è parte della serie **X 20 V TEAM** e può essere utilizzato con le batterie della serie **X 20 V TEAM**. Le batterie della serie **X 20 V TEAM** possono essere caricate solo con i caricabatterie della serie **X 20 V TEAM**.



Attenzione!



Leggere attentamente il manuale d'uso. Acquisire familiarità con i comandi e con l'uso corretto dell'apparecchio.



Secondo le normative vigenti, non è possibile collegare un'idropulitrice ad alta pressione alla rete idrica senza separatore di sistema. È necessario utilizzare un separatore di sistema adeguato conforme alla norma EN 12729 tipo BA.



Livello di potenza acustica garantito  $L_{WA}$  in dB.



Impostazioni bocchette sulla lancia di nebulizzazione



Gli apparecchi elettrici non devono essere smaltiti con i rifiuti domestici.

## Simboli sul flacone del detergente



**▲ PERICOLO!** Provoca irritazioni cutanee  
Provoca gravi irritazioni agli occhi

## Indicazioni generali di sicurezza

- L'uso di questo apparecchio da persone con capacità fisiche, sensoriali o mentali ridotte o prive di esperienza e conoscenza è consentito solo sotto vigilanza oppure a condizione che tali persone siano state istruite in merito a un uso sicuro dell'apparecchio e siano in grado di comprenderne i pericoli.

- Non consentire ai bambini di giocare con l'apparecchio.
- L'apparecchio non deve essere utilizzato da persone che non sono a conoscenza delle istruzioni per l'uso.
- Non lasciare l'apparecchio incustodito quando è collegato alla batteria.
- Non aprire il foro di riempimento durante l'uso.
- L'apparecchio non può essere utilizzato,
  - quando è caduta.
  - se non ci sono danni evidenti.
  - quando è anermetica.
- Se si viene a contatto con il detergente, sciacquare con abbondante acqua pulita.
- Se acceso o in fase di raffreddamento, conservare l'apparecchio fuori dalla portata dei bambini.
- Durante il funzionamento, adottare misure di sicurezza adeguate per tenere l'apparecchio lontano dalla portata dei bambini.
- In caso di utilizzo improprio, i getti ad alta pressione possono essere pericolosi. Non orientare il getto su persone, animali, dispositivi elettrici attivi o sulla macchina stessa.
- Non orientare il getto su se stessi o su altre persone per pulire indumenti o calzature.
- Pericolo di esplosione - Non utilizzare liquidi infiammabili.
- Non calpestare, schiacciare o piegare il tubo di aspirazione flessibile. Sussiste il pericolo di danni e quindi un pericolo di lesioni personali.
- Non mettere in funzione l'apparecchio qualora componenti importanti, quali tubo di aspirazione flessibile, bocchette o lancia di nebulizzazione, siano danneggiati.
- Proteggere l'apparecchio dal gelo e dal funzionamento a secco.
- Per garantire la sicurezza della macchina utilizzare esclusivamente pezzi di ricambio originali del pro-

duttore oppure approvati dallo stesso.

## Preparazione

**⚠ AVVERTIMENTO!** Pericolo di lesioni a causa di un avviamento accidentale dell'apparecchio. Inserire la batteria nell'apparecchio solo quando l'apparecchio è completamente pronto per l'uso.

### Elementi di comando

Familiarizzare con i comandi prima di mettere in funzione l'apparecchio per la prima volta.

#### Impugnatura a pistola (3)

- **Blocco (1)**
  - Arrestare la leva di attivazione: Premere l'arresto (1) con leva di attivazione premuta (2).
  - Rilasciare il blocco: Premere la leva di attivazione (2).
- **Leva di attivazione (2)**
  - Premere: Attiva il getto d'acqua
  - Rilasciare: Disattiva il getto d'acqua

### Generare l'alimentazione d'acqua

Per alimentare di acqua l'apparecchio ci sono due possibilità:

- attacco acqua domestica
- aspirazione di acqua stagnante, pulita, ad es. cisterna dell'acqua piovana

#### Attacco acqua domestica

##### Requisiti

- **Separatore di sistema**  
Un separatore di sistema (valvola di non ritorno) impedisce il riflusso di acqua e detergente nella linea di acqua potabile.
  - Secondo le normative vigenti, non è possibile collegare un'idropulitrice ad alta pressione alla rete idrica senza separatore di sistema. È necessario utilizzare un separatore di sistema adeguato conforme alla norma EN 12729 tipo BA.
  - L'acqua che passa attraverso il separatore di sistema viene classificata come non potabile.
  - I separatori di sistema sono disponibili presso i rivenditori specializzati.

### Procedura

1. Collegare il tubo flessibile di alimentazione all'alimentazione dell'acqua.
2. Sfiatare il tubo flessibile di alimentazione: Aprire l'alimentazione dell'acqua finché l'acqua non fuoriesce dall'altra estremità del tubo flessibile di alimentazione senza bolle. Chiudere l'alimentazione dell'acqua.
3. Collegare il tubo flessibile di alimentazione mediante l'attacco rapido al raccordo (4).

### Aspirazione dell'acqua

#### Avvertenze

- **⚠ AVVERTIMENTO!** Scossa elettrica!  
L'apparecchio non deve essere immerso in accumuli di acqua.
- **NOTA!** Contaminazione dal ritorno di detergente! Non aspirare l'acqua da punti di raccolta naturali.
- **NOTA!** Durante l'aspirazione l'apparecchio può girare a vuoto **per breve tempo**.
- **NOTA!** Appesantire il filtro a cestello (12), in modo che vada sott'acqua.

#### Requisiti

- Tubo di aspirazione (11) con filtro a cestello (12)
- acqua stagnante, pulita, (ad es. cisterna dell'acqua piovana)

### Procedura

1. Collegare l'attacco rapido (10) al tubo flessibile di alimentazione (11) con il raccordo (4).
2. *Sfiatare il tubo flessibile di aspirazione, p. 62*
3. Montare un accessorio.

### Sfiatare

#### Sfiato del tubo flessibile di alimentazione

1. Collegare il rubinetto dell'acqua.
2. Rimuovere il tubo flessibile di alimentazione dall'apparecchio.
3. Vedere più avanti *Generare l'alimentazione d'acqua, p. 62*

#### Sfiatare il tubo flessibile di aspirazione

1. Immergere completamente il cestello di filtraggio (12) nell'accumulo di acqua.
2. Smontare l'accessorio (7, 9).
3. Premere la leva di attivazione (2), finché l'acqua non fuoriesce senza bolle.

## Scegliere l'accessorio

### Ugelli (8) sulla lancia (9)

Sulla lancia (9) è possibile utilizzare 6 ugelli (8) diversi.

Cambiare gli ugelli ruotandone il rispettivo accessorio. Una freccetta sul lato superiore della lancia indica quale ugello sia selezionato.

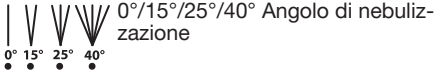

Getto nebulizzato verso l'alto



Getto delicato per annaffiare/lavare

### Ugello per detergente (7)

- Getto a ventaglio largo: Bassa pressione per detergente

## Montare e smontare l'accessorio

### Montare l'accessorio

1. Inserire l'accessorio desiderato (7, (Chiusura a baionetta: inserire e ruotare)) sull'apparecchio 9.

### Smontare l'accessorio

1. Estrarre l'accessorio desiderato (7 (Chiusura a baionetta: spingere, ruotare e tirare)) dall'apparecchio 9.

## Pulizia con detergente

### Requisiti del detergente

- Questo apparecchio è stato sviluppato con un detergente neutro basato su tensioattivi anionici biodegradabili.
- L'uso di altri detersivi o di prodotti chimici può compromettere la sicurezza dell'apparecchio e provocare danni. Tali danni all'apparecchio non sono coperti da garanzia.
- È possibile acquistare il detergente presso il nostro negozio online (*Ricambi e accessori*, p. 68).

### Requisiti

- Il serbatoio per detergente deve essere riempito con detergente.

### Riempire/svuotare il serbatoio per detergente (6)

1. Svitare l'ugello per detergente (7) dal serbatoio per detergente (6).

2. Riempire o svuotare il serbatoio per detergente (6).
3. Riavvitare l'ugello per detergente (7) nel serbatoio per detergente (6).

## Verifica dello stato di carica della batteria

LED	Significato
rosso, arancione, verde	Batteria caricata
rosso, arancione	Batteria parzialmente caricata
rosso	La batteria deve essere caricata

1. Premere il tasto (18) accanto alla spia dello stato di carica (17) sulla batteria (16).  
Il LED della spia dello stato di carica indica lo stato di carica della batteria.
2. Caricare la batteria (16) quando è accesa ormai solo la spia a LED rossa dello stato di carica (17).

## Ricaricare la batteria

Vedere anche il manuale d'uso del caricabatteria.

### Avvertenze

- Prima di ricaricare una batteria surriscaldata aspettare che si raffreddi.
- Non esporre la batteria alla luce solare diretta o a temperature elevate per un tempo prolungato  $\leq 50$  °C. Evitare in particolare di appoggiare la batteria su radiatori o di lasciarla in veicoli parcheggiati al sole.

### Procedura

1. All'occorrenza, rimuovere la batteria (16) dall'apparecchio.
2. Inserire la batteria nel vano del caricabatterie (19).
3. Collegare il caricabatteria ad una presa elettrica.
4. Quando la batteria è completamente carica, scollegare il caricabatteria dalla rete elettrica.
5. Estrarre la batteria dal vano del caricabatterie.

## Funzionamento

### Inserimento e rimozione della batteria

**▲ AVVERTIMENTO!** Pericolo di lesioni a causa di un avviamento accidentale dell'apparecchio. Inserire la batteria nell'apparecchio solo quando l'apparecchio è completamente pronto per l'uso.

**NOTA!** Pericolo di danneggiamento! Una batteria sbagliata può danneggiarsi e danneggiare l'apparecchio.

#### Inserimento della batteria

1. Fare scivolare la batteria (16) nel supporto batteria (5) lungo la guida.

La batteria si blocca con uno scatto udibile.

#### Rimozione della batteria

1. Premere e mantenere premuto il dispositivo di sblocco (15) della batteria (16).
2. Estrarre la batteria dal supporto batteria (5).

### Accensione e spegnimento

#### Avvertenze

- **▲ ATTENZIONE!** Superfici surriscaldate, pericolo di ustione! Dopo un utilizzo prolungato, è possibile che parti dell'apparecchio si surriscaldino. Lasciar raffreddare l'apparecchio dopo 20 minuti dall'ultimo utilizzo per almeno 30 minuti.

#### Accensione

1. Inserire la batteria (16) nell'apparecchio.
2. Tenere premuta la leva di attivazione (2).

#### Arrestare la leva di attivazione

1. Tenere premuta la leva di attivazione (2).
2. Premere l'arresto (1).  
È possibile rilasciare la leva di attivazione.

#### Spegnimento

1. Rilasciare la leva di attivazione (2).
  - **In caso di leva di attivazione arretrata:** Premere brevemente la leva di attivazione (2).
2. Quando si lascia l'apparecchio incustodito o al termine del lavoro, togliere la batteria (16) dall'apparecchio.

### Interrompere il funzionamento

1. *Spegnimento, p. 64*

2. In caso di pause prolungate dal lavoro:
  - a) Scollegare l'apparecchio dall'alimentazione dell'acqua.
  - b) Premere la leva di attivazione (2), finché la pressione non si riduce.

### Terminare il funzionamento

- Dopo i lavori con il detergente:
  - Svuotare il serbatoio per detergente (6).
  - Risciacquare il sistema con acqua pulita nebulizzandola.
- Rimuovere la batteria (16).
- Scollegare l'apparecchio dall'alimentazione dell'acqua.
- Premere la leva di attivazione (2), finché la pressione non si riduce.

## Trasporto

#### Avvertenze

- Spegner l'apparecchio.
- Rimuovere l'accessorio (7, 9).
- Trasportare l'apparecchio sempre reggendolo dall'impugnatura (3).

## Pulizia, manutenzione e conservazione

**▲ AVVERTIMENTO!** Pericolo di lesioni a causa di un avviamento accidentale dell'apparecchio. Proteggersi durante i lavori di manutenzione e pulizia. Spegner l'apparecchio e rimuovere la batteria (16). Per i lavori di riparazione e manutenzione non descritti nelle presenti istruzioni chiedere l'intervento del nostro Centro Assistenza. Usare solo componenti originali.

#### Pulizia

- **▲ AVVERTIMENTO!** Scossa elettrica! Non spruzzare mai acqua sull'apparecchio.
- **NOTA!** Pericolo di danneggiamento. Le sostanze chimiche possono aggredire i componenti in materiale sintetico dell'apparecchio. Non utilizzare detergenti o solventi.
- Garantire una costante pulizia delle fessure di aerazione, dell'alloggiamento del motore e delle impugnature dell'apparecchio. A tale scopo utilizzare un panno umido o una spazzola.
- Se gli ugelli (8) della lancia (9) dovessero essere sporchi od otturati, è possibile ri-

muovere il corpo estraneo con un ago. Risciacquare la bocchetta con acqua per eliminare il corpo estraneo.

## Manutenzione

L'apparecchio non richiede manutenzione.

## Conservazione

### Avvertenze

L'apparecchio e gli accessori vanno conservati sempre:

- puliti
- asciutti
- protetti dalla polvere
- protetti dal gelo
- fuori dalla portata dei bambini

La temperatura di conservazione per la batteria e l'apparecchio è compresa tra 15 °C e 25 °C. Durante il processo di ricarica, evitare freddo o caldo estremi, poiché potrebbero ridurre le prestazioni della batteria o danneggiarla.

Prima di una conservazione prolungata (ad es. durante il periodo invernale) rimuovere la batteria dall'apparecchio (rispettando le istruzioni per l'uso separate per batteria e caricabatteria).

### Preparazione dell'apparecchio per la conservazione

**NOTA!** Il gelo danneggia l'apparecchio e gli accessori qualora non siano stati completamente svuotati dall'acqua.

1. Terminare il funzionamento, p. 64
2. Conservare tutti gli accessori in verticale, con l'attacco rivolto verso il basso.

## Smaltimento/rispetto dell'ambiente

Rimuovere la batteria dall'apparecchio e smaltire l'apparecchio, la batteria, gli accessori e l'imballaggio in modo da garantirne il corretto riciclaggio nel rispetto dell'ambiente.



Gli apparecchi elettrici non devono essere smaltiti con i rifiuti domestici.

Il simbolo del contenitore di spazzatura mobile barrato indica che questo prodotto non deve essere smaltito come rifiuto urbano non differenziato al termine della sua vita utile.

### Direttiva 2012/19/UE sui rifiuti di apparecchiature elettriche ed elettroniche:

Il consumatore è tenuto per legge al corretto riciclaggio nel rispetto dell'ambiente degli apparecchi elettrici ed elettronici al termine della loro vita utile. In questo modo si garantisce che vengano riciclati nel rispetto dell'ambiente e delle risorse.

A seconda del recepimento nel diritto nazionale, le possibilità sono le seguenti:

- restituzione a un punto vendita
- conferimento a un centro di raccolta ufficiale,
- restituzione al produttore/commerciante.

Tali disposizioni non contemplano gli accessori e i dispositivi ausiliari privi di componenti elettrici a corredo dell'apparecchio da smaltire.

### Smaltire le batterie secondo le norme per la tutela ambientale



Non smaltire la batteria con i rifiuti domestici, nel fuoco (pericolo di esplosione) o in acqua. In caso di fuoriuscita di fumi o liquidi tossici, le batterie danneggiate possono essere nocive per l'ambiente e per la salute delle persone.

Vige l'obbligo di smaltire batterie guaste oppure esauste nel rispetto dell'ambiente. (regolamento (UE) 2023/1542 relativo alle batterie e ai rifiuti di batterie; Svizzera: ORRPChim allegato 2.15)

- Non aprire le batterie ed evitare danni meccanici. Sussiste pericolo di cortocircuito e di fuoriuscita di vapori che irritano le vie respiratorie.
- Per motivi di sicurezza, scaricare le batterie prima di gettarle.
- Coprire i poli per evitare cortocircuiti.
- Smaltire le batterie negli esercizi commerciali o in un centro di raccolta.

### Batterie danneggiate

Maneggiare le batterie danneggiate all'esterno prestando molta cautela!

- Non toccare mai le batterie danneggiate con le mani nude.
- Qualora non sia possibile coprire i poli, inserire le batterie singolarmente in un sacchetto di plastica.
- Inserire le batterie danneggiate in un contenitore ignifugo e richiudibile, che possa essere successivamente riempito di sabbia.

- Conferire le batterie danneggiate in un luogo di raccolta con personale specializzato.

#### Smaltimento del flacone del detergente

- Residui del prodotto devono essere smaltiti nel rispetto della Direttiva sui rifiuti 2008/98/CE e delle norme vigenti a livello nazionale e regionale. Per questo prodotto non è stato definito un codice rifiuti

come da elenco europeo dei rifiuti perché l'assegnazione è secondaria allo scopo di impiego fatto dal consumatore. Pertanto il codice rifiuto UE deve essere stabilito previo accordi con l'addetto allo smaltimento.

- Imballaggi non contaminati possono essere conferiti nel riciclaggio.
- Imballaggi sporchi devono essere smaltiti analogamente al materiale.

## Ricerca degli errori

La tabella che segue aiuta a risolvere piccoli guasti:

Problema	Possibile causa	Soluzione
L'apparecchio non si accende	Leva di attivazione (2) difettosa	Rivolgersi al centro di assistenza.
	Batteria (16) non inserita	<i>Inserimento della batteria, p. 64</i>
	Batteria (16) scarica	Caricare la batteria (attenersi alle istruzioni per l'uso separate per batteria e caricabatteria)
L'apparecchio non convoglia l'acqua	Presenza di bolle d'aria nell'apparecchio	Accendere l'apparecchio e azionare la leva di attivazione (2). <i>Sfiatare, p. 62</i>
	Perdita di pressione nel tubo	<i>Sfiatare, p. 62</i>
L'apparecchio non accumula pressione	Presenza di bolle d'aria nell'apparecchio	<i>Sfiatare, p. 62</i>
	Perdita di pressione nel tubo	Controllare l'alimentazione dell'acqua
Perdita dal sistema idrico	Collegamenti non montati correttamente	Spegnere l'apparecchio e scollegarlo dall'alimentazione. Collegare nuovamente l'apparecchio ai tubi dell'acqua (vedere <i>Generare l'alimentazione d'acqua, p. 62</i> )
Forti variazioni di pressione	Ugelli (7, 8) sporchi	Risciacquare l'ugello (7, 8) con acqua. Se necessario, pulire il foro dell'ugello con un ago; ( <i>Pulizia, p. 64</i> ).
	Ugelli (7, 8) intasati	Rimuovere l'ugello (7, 8) e assicurarsi che l'acqua fuoriesca dall'impugnatura a pistola (3) senza ostacoli.

## Assistenza

### Garanzia

Gentile cliente,

Il prodotto gode di una garanzia di 3 anni dalla data di acquisto. In caso di difetti del

prodotto, al cliente spettano diritti legali verso il venditore del prodotto. Questi diritti legali non sono limitati dalla garanzia descritta di seguito.

## Condizioni di garanzia

Il termine di garanzia decorre dalla data di acquisto. Conservare lo scontrino originale in buono stato. Tale documento è necessario come prova d'acquisto. Se entro tre anni dalla data di acquisto di questo prodotto dovessero emergere difetti di fabbricazione o del materiale, il prodotto viene a nostra discrezione ripartito o sostituito a titolo gratuito. Questa garanzia presuppone che il prodotto difettoso venga presentato entro il termine di tre anni unitamente allo scontrino d'acquisto (scontrino) con una breve descrizione del difetto e di quando si è riscontrato.

Se il difetto è coperto dalla nostra garanzia, si riceverà l'apparecchio riparato o un prodotto nuovo. Il periodo di garanzia non si rinnova con la riparazione o la sostituzione del prodotto.

## Periodo di garanzia e diritti legali di reclamo per vizi

Il periodo di garanzia non viene prolungato dalla prestazione della garanzia. Ciò si applica anche ai pezzi sostituiti e riparati. Danni e difetti eventualmente presenti già al momento dell'acquisto devono essere segnati subito dopo il disimballaggio. Le riparazioni effettuate dopo la scadenza del periodo di garanzia sono a pagamento.

## Copertura della garanzia

Il prodotto è stato prodotto con cura sulla base di rigorose direttive di qualità ed è stato controllato scrupolosamente prima della consegna.

La garanzia viene prestata esclusivamente per difetti del materiale o di fabbricazione. La presente garanzia non si estende a parti del prodotto esposte a normale usura e che pertanto vengono considerate pezzi soggetti a usura (ad es. Tubo per alta pressione) oppure a danni a parti fragili (ad es. interruttore).

La garanzia decade se il prodotto è stato danneggiato, non è stato utilizzato adeguatamente o non è stato sottoposto a manutenzione. Per un impiego adeguato del prodotto occorre attenersi strettamente a tutte le istruzioni riportate nel manuale di istruzioni. Evitare assolutamente impieghi e azioni che nelle istruzioni per l'uso vengono espressamente sconsigliati o dai quali viene messo in guardia.

Il prodotto è concepito esclusivamente per l'uso privato e non è destinato a quello commerciale. La garanzia in caso di trattamen-

to scorretto, uso di violenza e interventi non eseguiti dalla nostra filiale di assistenza autorizzata.

## Procedimento in caso di intervento in garanzia

Per assicurare un rapido disbrigo del caso, si prega di attenersi alle seguenti indicazioni:

- Per tutte le richieste tenere pronti lo scontrino e il codice articolo (ad es. IAN 506391\_2507) come prova d'acquisto.
- Il codice articolo è riportato sulla targhetta applicata sul prodotto, inciso sul prodotto, riportato sulla pagina iniziale delle Istruzioni per l'uso (in basso a sinistra) o sull'adesivo sul retro o il fondo del prodotto.
- Se dovessero presentarsi errori di funzionamento o altri difetti, per prima cosa mettersi in contatto **telefonticamente** oppure utilizzare il **modulo di contatto** disponibile su [parksid-diy.com](http://parksid-diy.com) alla voce **Assistenza** con il Centro di assistenza indicato di seguito.
- D'intesa con il nostro Centro di assistenza, allegando la prova d'acquisto (scontrino) e indicando in cosa consiste il difetto e quando si è presentato, si potrà spedire franco di porto il prodotto registrato come difettoso all'indirizzo del servizio di assistenza che verrà comunicato. Per evitare problemi di accettazione e spese aggiuntive, utilizzare esclusivamente l'indirizzo comunicato. Assicurarsi che la spedizione non avvenga non affrancata, come merce ingombrante, per espresso o come altra spedizione speciale. Si prega di inviare il prodotto insieme a tutti gli accessori consegnati all'acquisto e di assicurarsi che l'imballaggio per il trasporto sia sufficientemente sicuro.



Su *parkside-diy.com* è possibile consultare e scaricare questo e tanti altri manuali. Scansionando questo codice QR si apre direttamente *parkside-diy.com*. Selezionare il proprio Paese e con la funzione di ricerca cercare le istruzioni per l'uso. Inserendo il codice articolo (IAN) 506391\_2507 si aprono le istruzioni per l'uso.

### Servizio di riparazione

Per le riparazioni **non coperte dalla garanzia** rivolgersi al centro di assistenza, dove potrete ottenere un preventivo.

- Accettiamo solo apparecchi imballati sufficientemente e inviati a spese del cliente.

**Nota:** inviare l'apparecchio pulito e indicando il difetto all'indirizzo del centro di assistenza indicato.

### Ricambi e accessori

**Pezzi di ricambio e accessori sono reperibili qui *www.grizzlytools.shop*.** Qualora sorgessero problemi durante l'ordinazione, si prega di contattarci tramite il nostro negozio online. Per ulteriori domande, rivolgersi al: *Service-Center*, p. 68

Pos. nr.	Designazione	No. d'ordine
6	Serbatoio per detergente	91110369
9	Lancia	91110367
11	Tubo di aspirazione con filtro a cestello	91110368
14	Detergente URM 500 (500 ml)	30990010

- Non si accettano apparecchi inviati a carico del destinatario, tramite contrassegno, corriere espresso o altri invii speciali.
- Ci occuperemo di smaltire gratuitamente gli apparecchi difettosi che ci vengono spediti.

### Service-Center

**IT Assistenza Italia**  
Tel.: 800 172663  
Modulo di contatto su *parkside-diy.com*  
**IAN 506391\_2507**

**MT Assistenza Malta**  
Tel.: 800 65168  
Modulo di contatto su *parkside-diy.com*  
**IAN 506391\_2507**

**CH Assistenza Svizzera**  
Tel.: 0800 56 36 01  
Modulo di contatto su *parkside-diy.com*  
**IAN 506391\_2507**

### Importatore

Si tenga presente che l'indirizzo indicato di seguito non è l'indirizzo del centro di assistenza. Per prima cosa contattare il centro di assistenza summenzionato.

Grizzly Tools GmbH & Co. KG  
Stockstädter Str. 20  
63762 Großostheim  
GERMANIA  
*www.grizzlytools.de*

## Traduzione delle dichiarazioni UE di conformità originale

Prodotto: **Idropulitrice ricaricabile**

Modello: **PDRA 20-Li D4**

Numero di serie: 000001-192400

L'oggetto della dichiarazione di cui sopra è conforme alla pertinente normativa di armonizzazione dell'Unione:

**2006/42/EC • 2014/30/EU • 2000/14/EC & 2005/88/EC • 2011/65/EU & (EU) 2015/863  
Prodotto con batteria Smart PAPS 204 A1/Smart PAPS 208 A1/  
Smart PAPS 2012 A1: 2014/53/EU (invece di 2014/30/EU)**

L'oggetto della dichiarazione di cui sopra è conforme alla direttiva 2011/65/EU del Parlamento europeo e del Consiglio dell'8 giugno 2011, sulla restrizione dell'uso di determinate sostanze pericolose nelle apparecchiature elettriche ed elettroniche.

Per garantire la conformità, sono state applicate le seguenti norme armonizzate e le norme e i regolamenti nazionali:

**EN 60335-1:2012/A15:2021 • EN 60335-2-54:2008/A2:2021 • EN 62233:2008  
EN IEC 55014-1:2021 • EN IEC 55014-2:2021  
EN ISO 12100:2010 • EN IEC 63000:2018**

**Prodotto con batteria Smart PAPS 204 A1/Smart PAPS 208 A1/Smart PAPS 2012 A1:  
EN 301 489-1 V2.2.3:2019 • EN 301 489-17 V3.3.1:2024  
EN 300 328 V2.2.2:2019 • EN 50663:2017**

In conformità con la direttiva concernenti l'emissione acustica 2000/14/EC, si conferma quanto segue: Livello di potenza acustica ( $L_{WA}$ )

- misurato: 85,0 dB;
- garantito: 89 dB

Procedura di valutazione della conformità seguita secondo la 2000/14/EC, allegato V.

La presente dichiarazione di conformità è rilasciata sotto la responsabilità esclusiva del fabbricante:



Grizzly Tools GmbH & Co. KG  
Stockstädter Str. 20  
63762 Großostheim  
GERMANIA  
19.11.2025

Christian Frank  
Mandatario della documentazione

## Índice de contenido

<b>Introducción.....</b>	<b>70</b>
Uso previsto.....	70
Volumen de suministro/accesorios.....	70
Descripción del funcionamiento.....	71
Vista general.....	71
Datos técnicos.....	71
<b>Indicaciones de seguridad.....</b>	<b>72</b>
Significado de las indicaciones de seguridad.....	72
Gráficos y símbolos.....	73
Indicaciones generales de seguridad.....	73
<b>Preparación.....</b>	<b>74</b>
Elementos de control.....	75
Establecer el suministro de agua.....	75
Purga.....	75
Selección del accesorio.....	75
Montaje y desmontaje de accesorios.....	76
Limpieza con detergentes.....	76
Revisar el nivel de carga de la batería.....	76
Cargar la batería.....	76
<b>Funcionamiento.....</b>	<b>76</b>
Insertar/retirar la batería.....	76
Encendido y apagado.....	77
Interrumpir el funcionamiento.....	77
Finalizar el funcionamiento.....	77
<b>Transporte.....</b>	<b>77</b>
<b>Limpieza, mantenimiento y almacenamiento.....</b>	<b>77</b>
Limpieza.....	77
Mantenimiento.....	77
Almacenamiento.....	77
<b>Eliminación/protección del medio ambiente.....</b>	<b>78</b>
<b>Localización de averías.....</b>	<b>79</b>
<b>Servicio.....</b>	<b>79</b>
Garantía.....	79
Servicio de reparación.....	80
Service-Center.....	81
Importador.....	81
<b>Piezas de repuesto y accesorios.....</b>	<b>81</b>
<b>Traducción de la declaración UE de conformidad.....</b>	<b>82</b>

## Introducción

Enhorabuena por la compra de su nueva hidrolimpiadora a batería (en adelante, denominado aparato o herramienta eléctrica). Ha adquirido un aparato de alta calidad. Durante la producción del aparato se ha revisado su calidad y se le ha realizado una inspección final. Por lo tanto, la capacidad de funcionamiento de su aparato queda garantizada.



Este manual de instrucciones es parte de este aparato. Contiene indicaciones importantes para la seguridad, uso y desecho del producto. Lea atentamente el manual de instrucciones. Familiarícese con los controles y el uso correcto del aparato. Utilice exclusivamente el aparato como se describe y para los campos de aplicación especificados. Conserve el manual de instrucciones y entregue toda la documentación si traspasa este aparato a un tercero.

### Uso previsto

El aparato está previsto exclusivamente para el uso siguiente:

- Limpieza y almacenamiento  
Respete las indicaciones del fabricante del artículo que va a limpiar.

Cualquier otro uso que no esté expresamente permitido en este manual de instrucciones puede suponer un serio peligro para el usuario y provocar daños en el aparato. El operador o usuario del aparato será responsable de los accidentes o daños causados a otras personas o sus propiedades. El aparato está destinado al uso doméstico. No se ha concebido para uso industrial prolongado. Si se le da un uso profesional, se anulará la garantía. El fabricante no se responsabiliza de los daños derivados de un uso erróneo o distinto del previsto.

Este aparato forma parte de la Serie **X 20 V TEAM** y puede utilizarse con baterías de la serie **X 20 V TEAM**. Las baterías de la serie **X 20 V TEAM** solo pueden cargarse con cargadores de la serie **X 20 V TEAM**.

### Volumen de suministro/ accesorios

Desembale el aparato y compruebe el volumen de suministro.

Deseche el material de embalaje según corresponda.

- Hidrolimpiadora recargable
- Lanza
- Manguera de aspiración con cesta de filtro + Conector rápido
- Depósito de detergente+ Boquilla de detergente
- Bolsa de rejilla
- Producto de limpieza URM 500 (500 ml)
- Traducción del manual original
- Batería y cargador con instrucciones de uso

## Descripción del funcionamiento

El funcionamiento de los elementos de mando se describe en las siguientes páginas.

## Vista general

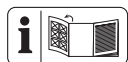

En la página desplegable delantera encontrará ilustraciones del aparato.

- 1 Bloqueo
- 2 Palanca de encendido
- 3 Mango tipo pistola
- 4 Manguito (Conexión de agua)
- 5 Soporte de batería
- 6 Depósito de detergente
- 7 Boquilla de detergente
- 8 Boquillas (ajustable)
- 9 Lanza
- 10 Conector rápido
- 11 Manguera de aspiración
- 12 Cesta de filtro
- 13 Bolsa de rejilla
- 14 Producto de limpieza
- 15 Desbloqueo de la batería
- 16 Batería
- 17 Indicador de nivel de carga
- 18 Botón (Batería)
- 19 Cargador

## Datos técnicos

### Hidrolimpiadora recargable

.....	<b>PDRA 20-Li D4</b>
Tensión nominal $U$ .....	20 V $\equiv$
Tipo de protección .....	IPX0

Peso (sin batería/Accesorios/ Producto de limpieza) .....	$\approx 1,3$ kg
Longitud de la manguera de aspiración ...	6 m
Presión de trabajo ( $p$ ) .....	2,5 MPa
Presión de alimentación máx. ( $p_{in;max}$ ) .....	0,5 MPa
Temperatura de alimentación máx. ( $T_{in;max}$ ) .....	30 °C
Máx. Caudal nominal ( $Q_{max}$ ) .....	2,5 l/min
Máx. Altura de aspiración .....	3 m
Nivel de presión acústica ( $L_{pA}$ ) .....	74,2 dB; $K_{pA}=3$ dB
Nivel de potencia acústica ( $L_{WA}$ ) – medido .....	85,0 dB; $K_{WA}=2,60$ dB
– garantizado .....	89 dB
Vibración ( $a_h$ ) .....	1,555 m/s <sup>2</sup> ; $K=1,5$ m/s <sup>2</sup>
Temperatura .....	$\leq 50$ °C
– Procedimiento de carga .....	4–40 °C
– Funcionamiento .....	4–50 °C
– Almacenamiento .....	15–25 °C
Batería PARKSIDE Performance Smart Smart PAPS 204 A1/Smart PAPS 208 A1/ Smart PAPS 2012 A1	
– banda de frecuencias ....	2400–2483,5 MHz
– potencia transmitida .....	$\leq 20$ dBm

Los valores de ruido y vibración se han obtenido según la normativa y disposiciones indicadas en la declaración de conformidad.

El valor de emisión de vibraciones indicado se mide mediante un procedimiento de ensayo normalizado y se puede utilizar para hacer una comparación entre herramientas eléctricas. El valor de emisión de vibraciones indicado también se puede utilizar para hacer una estimación preliminar de la exposición.

**⚠ ¡ADVERTENCIA!** En condiciones de uso real, el valor de emisión de vibraciones puede diferir del valor indicado, dependiendo de la forma en que se utilice la herramienta eléctrica. Deberán tomarse medidas de seguridad para proteger al operador basadas en una estimación de la exposición bajo condiciones de uso reales (deberán tenerse en cuenta todas las partes del ciclo de trabajo, por ejemplo, el tiempo durante el cual la herramienta eléctrica está apagada, y cuando está encendida funcionando sin carga).

### X 20 V TEAM

Este aparato forma parte de la Serie **X 20 V TEAM** y puede utilizarse con baterías

de la serie **X 20 V TEAM**. Las baterías de la serie **X 20 V TEAM** solo pueden cargarse con cargadores de la serie **X 20 V TEAM**.

Le recomendamos utilizar este aparato únicamente con las siguientes baterías: PAP 20 B1, PAP 20 B3, Smart PAPS 204 A1, Smart PAPS 208 A1, Smart PAPS 2012 A1

Le recomendamos cargar estas baterías con los siguientes cargadores: PLG 20 C1, PLG 20 C2, PLG 20 C3, PLG 201 A1, PDSLK 20 B1, Smart PLGS 2012 A1

Datos técnicos de la batería y el cargador: Consultar las instrucciones separadas.

## Indicaciones de seguridad



**¡ATENCIÓN!** Cuando se utilizan aparatos eléctricos, deben tenerse en cuenta las siguientes medidas de seguridad fundamentales de protección contra descargas eléctricas, peligro de lesiones o de incendio.

**▲ ¡ADVERTENCIA!** Una manipulación inadecuada de la batería puede producir daños personales y materiales. Observe las indicaciones de seguridad y las indicaciones de carga y de uso correcto que aparecen en las instrucciones de funcionamiento de su batería y cargador de la serie **X 20 V TEAM**. Para una

descripción más detallada sobre el proceso de carga y para más información, consulte este manual de instrucciones separado.

### Significado de las indicaciones de seguridad

**▲ ¡PELIGRO!** Si no sigue esta indicación de seguridad, se producirá accidentes. El resultado es una lesión grave o la muerte.

**▲ ¡ADVERTENCIA!** Si no sigue esta indicación de seguridad, es posible que se produzca un accidente. El resultado es posiblemente una lesión grave o la muerte.

**▲ ¡PRECAUCIÓN!** Si no sigue esta indicación de seguridad, se producirá accidentes. El resultado es posiblemente una lesión de gravedad leve o media.

**¡NOTA IMPORTANTE!** Si no sigue esta indicación de seguridad, se producirá accidentes. El resultado es posiblemente un daño material.

## Gráficos y símbolos

### Símbolos gráficos sobre el aparato



Este aparato forma parte de la Serie **X 20 V TEAM** y puede utilizarse con baterías de la serie **X 20 V TEAM**. Las baterías de la serie **X 20 V TEAM** solo pueden cargarse con cargadores de la serie **X 20 V TEAM**.



¡Atención!



Lea atentamente el manual de instrucciones. Familiarícese con los controles y el uso correcto del aparato.



Según la normativa vigente, el limpiador a alta presión no debe funcionar nunca en la red de agua potable sin un derivador de sistema. Debe utilizarse un derivador de sistema adecuado según la norma EN 12729 tipo BA.



Nivel de potencia acústica garantizado  $L_{WA}$  en dB.



Ajustes de la boquilla de la lanza



Los aparatos eléctricos no deben tirarse a la basura doméstica.

### Gráficos en la botella del limpiador



**▲ ¡PELIGRO!** Provoca irritación en la piel  
Provoca daños graves en los ojos

### Indicaciones generales de seguridad

- Este aparato puede ser utilizado por personas con capacidades físicas, sensoriales o mentales reducidas o que carezcan de experiencia y conocimientos, siempre que sean supervisadas o instruidas sobre el uso seguro del aparato y sean capaces de entender los peligros que puede ocasionar.
- Los niños no deben jugar con el aparato.
- Las personas que no hayan leído las instrucciones de uso no podrán utilizar el aparato.

- Este aparato no debe dejarse desatendido mientras esté conectado a la batería.
- La abertura de llenado no debe abrirse durante el uso.
- Este aparato no debe ser utilizado por niños,
  - si se ha caído.
  - si se observan daños evidentes.
  - si tiene fugas.
- Si entra en contacto con el detergente, límpiase con abundante agua.
- Mantenga el aparato fuera del alcance de los niños cuando esté encendido o enfriándose.
- Tome las medidas adecuadas para mantener a los niños alejados del aparato mientras está en funcionamiento.
- Si se hace un uso distinto al previsto, los limpiadores a alta presión pueden ser peligrosos. No se puede dirigir el chorro hacia las personas, los animales, equipos eléctricos activos o sobre la misma máquina.
- No dirija el chorro hacia sí mismo para limpiar la ropa o los zapatos.
- Peligro de explosión: No rocíe ningún líquido inflamable.
- No aplaste ni doble la manguera de aspiración. Existe peligro de deteriorarla y, por tanto, peligro de lesionarse.
- Interrumpa el uso del aparato si observa daños en componentes importantes del mismo, como la manguera de aspiración, las boquillas o la lanza.
- Proteja el aparato de las heladas y el funcionamiento en seco.
- Para garantizar la seguridad de la máquina, utilice únicamente piezas de repuesto originales del fabricante o piezas de repuesto autorizadas por el fabricante.

## Preparación

**▲ ¡ADVERTENCIA!** Peligro de lesiones debido a la puesta en marcha involuntaria del aparato. No coloque la batería en el aparato hasta que el aparato esté completamente preparado para su uso.

## Elementos de control

Antes de poner en funcionamiento el aparato por primera vez, familiarícese con los elementos de control.

### Mango tipo pistola (3)

- **Bloqueo (1)**
  - Bloquear la palanca de encendido: Presione el bloqueo (1) con la palanca de encendido (2) pulsada.
  - Soltar el bloqueo: Presione la palanca de encendido (2).
- **Palanca de encendido (2)**
  - Presionar: Activa el chorro de agua
  - Soltar: Desactiva el chorro de agua

## Establecer el suministro de agua

Existen dos opciones para suministrar agua al aparato:

- Conexión de agua doméstica
- Succión de agua almacenada y limpia, por ejemplo, de un barril de lluvia

### Conexión de agua doméstica

#### Requisitos

- **Derivador de sistema**  
Un derivador de sistema (válvula de retención) evita el reflujos de agua y la presencia de detergentes en la tubería de agua potable.
  - Según la normativa vigente, la hidrolimpiadora no debe funcionar nunca en la red de agua potable sin un derivador de sistema. Debe utilizarse un derivador de sistema adecuado según la norma EN 12729 tipo BA.
  - El agua que ha pasado por un derivador del sistema se clasifica como no potable.
  - Los derivadores de sistema están disponibles en el comercio especializado.

#### Procedimiento

1. Conecte la manguera de alimentación a la toma de agua doméstica.
2. Purgue la manguera de alimentación: Abra el suministro de agua hasta que por el otro extremo de la manguera de alimentación salga agua sin burbujas. Cierre el suministro de agua.
3. Conecte la manguera de alimentación al conector rápido del acoplamiento (4).

## Succión de agua

### Indicaciones

- **⚠ ¡ADVERTENCIA!** ¡Descarga eléctrica! No sumerja el aparato para recoger agua.
- **¡NOTA IMPORTANTE!** Contaminación por detergentes. No aspirar el agua acumulada naturalmente.
- **¡NOTA IMPORTANTE!** Durante la aspiración, el aparato debe funcionar **breve-mente** en seco.
- **¡NOTA IMPORTANTE!** Pise la cesta del filtro (12) para que se hunda en el agua.

### Requisitos

- Manguera de aspiración (11) con cesta de filtro (12)
- agua limpia y almacenada (p. ej.: barril de lluvia)

### Procedimiento

1. Una el conector rápido (10) de la manguera de aspiración (11) con el manguito (4).
2. *Purga de la manguera de aspiración, p. 75*
3. Monte uno de los accesorios.

## Purga

### Purgar la manguera de alimentación

1. Cierre el grifo de agua.
2. Retire la manguera de alimentación del aparato.
3. Véase *Establecer el suministro de agua, p. 75*

### Purga de la manguera de aspiración

1. Sumerja completamente la cesta de filtro (12) en el depósito de agua.
2. Desmonte el accesorio (7, 9).
3. Presione la palanca de encendido (2) hasta que salga agua sin burbujas.

## Selección del accesorio

### Boquillas (8) en la lanza (9)

En la lanza (9) pueden utilizarse 6 boquillas (8) diferentes.

Las boquillas pueden cambiarse girando el alojamiento de la boquilla. Una pequeña flecha en la parte superior de la lanza indica qué boquilla se ha seleccionado.

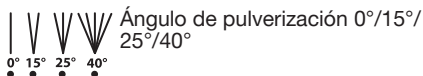

El chorro sale hacia arriba



Chorro más suave para riego/lavado

### Boquilla de detergente (7)

- Chorro en abanico amplio: Presión baja para detergentes

## Montaje y desmontaje de accesorios

### Montar el accesorio

1. Inserte el accesorio deseado (7, 9) en el aparato (Cierre de bayoneta: insertar y girar).

### Desmontar el accesorio

1. Retire el accesorio deseado (7, 9) del aparato (Cierre de bayoneta: presionar, girar y tirar).

## Limpieza con detergentes

### Requisitos de los detergentes

- Este aparato está diseñado para su uso con detergentes neutros basados en tensioactivos aniónicos biodegradables.
- El uso de otros detergentes o químicos puede menoscabar la seguridad del aparato y provocar daños. Este tipo de daños no están cubiertos por la garantía.
- Puede comprar detergentes a través de nuestra tienda virtual (*Piezas de repuesto y accesorios*, p. 81).

### Requisitos

- El depósito de detergente está lleno de detergente.

### Llenado/vaciado del depósito de detergente (6)

1. Desenrosque la boquilla de detergente (7) del depósito de detergente (6).
2. Llene o vacíe el depósito de detergente (6).
3. Vuelva a enroscar la boquilla de detergente (7) en el depósito de detergente (6).

## Revisar el nivel de carga de la batería

Ledes	Significado
rojo, naranja, verde	Batería cargada
rojo, naranja	Batería parcialmente cargada
rojo	Se debe cargar la batería

1. Presione la tecla (18) al lado del indicador del nivel de carga (17) de la batería (16). Los LED del indicador del nivel de carga muestran el nivel de carga de la batería.
2. Cargue la batería (16) cuando solo se ilumine el LED rojo del indicador del nivel de carga (17).

## Cargar la batería

Consulte también el manual de instrucciones del cargador.

### Indicaciones

- Si la batería está caliente, deje que se enfríe antes de cargarla.
- No exponga la batería durante mucho tiempo a radiación solar directa ni a temperaturas  $\leq 50$  °C. En particular, evite colocarla sobre radiadores o guardarla en vehículos aparcados al sol.

### Procedimiento

1. En caso necesario, extraiga la batería (16) del aparato.
2. Introduzca la batería en el receptáculo del cargador (19).
3. Conecte el cargador a un enchufe.
4. Cuando se haya cargado, desconecte el cargador de la corriente.
5. Saque la batería del receptáculo de carga.

## Funcionamiento

### Insertar/retirar la batería

- ⚠ ¡ADVERTENCIA!** Peligro de lesiones debido a la puesta en marcha involuntaria del aparato. No coloque la batería en el aparato hasta que el aparato esté completamente preparado para su uso.
- ¡NOTA IMPORTANTE!** ¡Peligro de daños! No colocar la batería correcta en el aparato puede dañar el aparato y la batería.

### Insertar la batería

1. Deslice la batería (16) a lo largo del carril guía para introducirla en el soporte de la batería (5).  
La batería encaja de manera audible.

### Retirar la batería

1. Presione y mantenga presionado el desbloqueo de la batería (15) en la batería (16).
2. Retire la batería del soporte de la batería (5).

## Encendido y apagado

### Indicaciones

- **⚠ ¡PRECAUCIÓN!** ¡Superficie caliente, peligro de quemaduras! Las piezas de la carcasa pueden calentarse mucho tras un uso prolongado.  
Deje que el aparato se enfríe durante al menos 30 minutos después de 20 minutos de funcionamiento.

### Encender

1. Inserte la batería (16) en el aparato.
2. Mantenga pulsada la palanca de encendido (2).

### Bloquear la palanca de encendido

1. Mantenga pulsada la palanca de encendido (2).
2. Presione el bloqueo (1).  
Puede soltar la palanca de encendido.

### Apagar

1.
  - Suelte la palanca de encendido (2).
  - **Con la palanca de encendido:** Presione brevemente el interruptor de encendido (2).
2. Cuando deje el aparato desatendido o cuando termine de trabajar, retire la batería (16).

## Interrumpir el funcionamiento

1. *Apagar, p. 77*
2. En pausas de trabajo prolongadas:
  - a) Desconecte el aparato de la alimentación de agua.
  - b) Presione la palanca de encendido (2) hasta que la presión se haya disipado.

## Finalizar el funcionamiento

- Después de trabajar con detergentes:
  - Vacíe el depósito de detergente (6).
  - Enjuague el sistema pulverizando agua limpia.

- Retire la batería (16).
- Desconecte el aparato de la alimentación de agua.
- Presione la palanca de encendido (2) hasta que la presión se haya disipado.

## Transporte

### Indicaciones

- Apague el aparato.
- Retire el accesorio (7, 9).
- Transporte el aparato siempre por el mango (3).

## Limpieza, mantenimiento y almacenamiento

**⚠ ¡ADVERTENCIA!** Peligro de lesiones debido a la puesta en marcha involuntaria del aparato. Protéjase durante los trabajos de mantenimiento y limpieza. Apague el aparato y extraiga la batería (16).

Los trabajos de reparación y mantenimiento que no están descritos en estas instrucciones han de llevarse a cabo por nuestro centro de servicio. Utilice exclusivamente piezas de repuesto originales.

### Limpieza

**⚠ ¡ADVERTENCIA!** ¡Descarga eléctrica! Nunca rocíe el aparato con agua.

**¡NOTA IMPORTANTE!** ¡Peligro de daños! Las sustancias químicas pueden dañar las partes del aparato que son de plástico. No utilice detergentes o disolventes.

- Mantenga limpias las ranuras de ventilación, la carcasa del motor y las empuñaduras del aparato. Para ello utilice un trapo húmedo o un cepillo.
- Si la boquilla (8) de la lanza (9) estuviese sucia o atascada, puede usar una aguja para retirar los cuerpos extraños de la boquilla. Enjuague la boquilla con agua para eliminar el cuerpo extraño.

### Mantenimiento

El aparato no necesita mantenimiento.

## Almacenamiento

### Indicaciones

Almacene siempre el aparato:

- limpio
- seco

- protegido contra el polvo
- protegido contra las heladas
- fuera del alcance de los niños

La temperatura de almacenamiento de la batería y el aparato oscila entre 15 °C y 25 °C. Durante el almacenamiento, evite el frío o calor extremos. De lo contrario, la batería podría perder potencia o sufrir daños.

Cuando vaya a almacenar el aparato durante un largo periodo de tiempo (p. ej., durante el invierno), retire la batería (observe las instrucciones de uso separadas para la batería y el cargador).

### Preparar el aparato para el almacenamiento

¡NOTA IMPORTANTE! El aparato y sus accesorios pueden dañarse por congelación si no se vacía el agua completamente.

1. Finalizar el funcionamiento, p. 77
2. Almacene todos los accesorios en vertical, con la conexión hacia abajo.

## Eliminación/protección del medio ambiente

Retire la batería del aparato y lleve el aparato, la batería, los accesorios y el embalaje a un punto verde para su reciclaje.



Los aparatos eléctricos no deben tirarse a la basura doméstica.

El símbolo del contenedor de basura tachado significa que este producto no debe eliminarse como residuo municipal sin clasificarse al final de su vida útil.

### Directiva 2012/19/UE sobre residuos de aparatos eléctricos y electrónicos:

Los consumidores tienen la obligación legal de reciclar los aparatos eléctricos y electrónicos de forma ecológica al final de su vida útil. De este modo, se garantiza un reciclaje respetuoso con el medio ambiente y con los recursos.

Dependiendo de las normas estatales, puede tener las siguientes opciones:

- devolverlo a un punto de venta,
- entregarlo a un punto de recogida oficial,
- devolver al fabricante/distribuidor.

Esto no afecta a los accesorios y a otros medios sin componentes electrónicos.

### Eliminar las baterías de forma respetuosa con el medio ambiente



No tire la batería a la basura doméstica, tampoco al fuego (peligro de explosión) o al agua. Las baterías deterioradas pueden provocar daños en el medio ambiente y en su salud cuando desprenden vapores o líquidos venenosos.

Está obligado a desechar las baterías defectuosas o gastadas de forma respetuosa con el medio ambiente. (Reglamento (UE) 2023/1542 relativo a las pilas y baterías y sus residuos)

- No abra las baterías y evite que sufran daños mecánicos. Existe peligro de cortocircuito y podrían desprenderse vapores que irritan las vías respiratorias.
- Por razones de seguridad, descargue las baterías antes de desecharlas.
- Cubra los polos con cinta adhesiva para evitar cortocircuitos.
- Deseche las baterías en un punto de venta o en un punto de recogida.
- **Baterías dañadas**  
¡Manipule con especial cuidado las baterías dañadas externamente!
  - No toque las baterías dañadas con las manos desnudas.
  - Si no puede cubrir los polos con cinta adhesiva, introduzca las baterías individualmente en una bolsa de plástico.
  - Introduzca las baterías dañadas una a una en un recipiente no inflamable y con cierre que se pueda llenar de arena.
  - Entregue las baterías dañadas a un punto de recogida con personal especializado.

### Eliminación de la botella de detergente

- Los residuos del producto deben eliminarse de acuerdo con la Directiva de Residuos 2008/98/CE y las normativas nacionales y regionales. Para este producto no se puede definir un número de código de residuo según la Lista europea de residuos (LER), ya que solo el uso previsto por el consumidor permite una asignación. El número de código de los residuos debe determinarse en la UE en consulta con la empresa de eliminación.
- Los envases no contaminados pueden ser reciclados.

- Los envases que no puedan limpiarse deben eliminarse de la misma manera que la sustancia.

## Localización de averías

La siguiente tabla le ayudará a eliminar las pequeñas averías:

Problema	Posible causa	Subsanación del error
El aparato no arranca	Palanca de encendido (2) defectuosa	Diríjase al centro de servicio.
	Batería (16) no insertada	<i>Insertar la batería, p. 77</i>
	Batería (16) descargada	Cargar la batería (observar el manual de instrucciones independiente de la batería y del cargador)
El aparato no impulsa agua	Inclusiones de aire en el aparato	Conecte el aparato y pulse la palanca de encendido (2). <i>Purga, p. 75</i>
	El aparato no tiene presión	<i>Purga, p. 75</i>
Sistema de agua con fugas	Inclusiones de aire en el aparato	<i>Purga, p. 75</i>
	Caída de presión de la línea	Compruebe el suministro de agua
Fluctuaciones de presión agudas	Conexiones montadas incorrectamente	Apague el aparato y desconéctelo de la red. Conecte el aparato de nuevo a las tuberías de agua (véase <i>Establecer el suministro de agua, p. 75</i> )
	Boquilla (7, 8) sucia	Enjuague la boquilla (7, 8) con agua. Si es necesario, lave el orificio de la boquilla con una aguja; ( <i>Limpieza, p. 77</i> ).
	Boquillas (7, 8) obstruidas	Retire la boquilla (7, 8) y asegúrese de que el agua sale sin impedimentos por el mango de pistola (3).

## Servicio

### Garantía

Estimada/o cliente:

Este producto tiene una garantía de 3 años a partir de la fecha de compra. En caso de defectos en este producto, tiene derechos legales contra el vendedor del producto. Estos derechos legales no están limitados por nuestra garantía que se detalla a continuación.

### Condiciones de la garantía

El plazo de la garantía empieza a partir de la fecha de compra. Guarde el recibo de caja original, ya que se necesita como compro-

bante de compra. Si se produce un defecto de material o de fabricación en el plazo de tres años a partir de la fecha de compra de este producto, procederemos a la reparación o sustitución del producto, según consideremos oportuno, sin cargo alguno para usted. Para poder hacer uso de la garantía, es necesario presentar el aparato defectuoso y el comprobante de compra (recibo de caja) en el plazo de tres años y entregar una breve descripción por escrito de la naturaleza del defecto y de cuándo se produjo.

Si nuestra garantía cubre el defecto, recibirá el producto reparado o uno nuevo. La reparación o sustitución del producto no supone un nuevo inicio del periodo de garantía.

## Periodo de garantía y reclamaciones por defectos legales

La garantía no prolonga el periodo de garantía. Esto también se aplica a piezas repuestas o reparadas. Cualquier daño o defecto ya presente en el momento de la compra debe ser comunicado inmediatamente después de desembalar el producto. Transcurrido el periodo de garantía, cualquier reparación está sujeta a costes.

### Alcance de la garantía

El producto ha sido fabricado cuidadosamente según las más estrictas normas de calidad y ha sido sometido a pruebas exhaustivas antes de su entrega.

La garantía cubre los fallos de material o de fabricación. Esta garantía no cubre las piezas del producto sujetas al desgaste normal y que, por lo tanto, pueden considerarse piezas de desgaste (p. ej.: Manguera de alta presión) o los daños en las piezas frágiles (p. ej.: interruptor).

Esta garantía queda anulada si el producto ha sido dañado, utilizado indebidamente o no se ha mantenido correctamente. Para garantizar el uso adecuado del producto, es imprescindible respetar estrictamente todas las instrucciones que figuran en el manual de instrucciones. Se debe evitar a toda costa cualquier uso o acción desaconsejada o advertida en el manual de instrucciones.

El producto está previsto exclusivamente para su uso particular y no para un uso profesional. La garantía desaparece en caso de manipulación inadecuada, uso de la fuerza e intervenciones no realizadas por nuestro centro de servicio autorizado.

### Tramitación en caso de reclamación de garantía

Con el fin de garantizar una rápida tramitación de su solicitud, le rogamos que siga las siguientes instrucciones:

- Para cualquier consulta, conserve el recibo de caja y el número de artículo (IAN 506391\_2507) como comprobante de su compra.
- El número del artículo figura en la placa de características del producto, en un grabado en el producto, en la portada de su manual de instrucciones (parte inferior a la izquierda) o en la pegatina situada en la parte posterior o inferior del producto.
- Si se producen errores de funcionamiento u otros defectos, póngase en contacto

con el centro de servicio que se indica a continuación **por teléfono** O utilice nuestro **formulario de contacto**, que puede encontrar en [parkside-diy.com](http://parkside-diy.com) en la sección **Servicio**.

- Después de consultar con nuestro centro de servicio, puede enviar un producto que haya sido identificado como defectuoso a la dirección de servicio que se le ha proporcionado, con el franqueo pagado, junto con el comprobante de compra (recibo de caja) e indicando en qué consiste el defecto y cuándo se produjo. Para evitar problemas de aceptación y costes adicionales, utilice únicamente la dirección que se le ha comunicado. Asegúrese de que el envío no se realiza a portes debidos, por mercancías voluminosas, exprese u otro tipo de carga especial. Por favor, envíe el producto con todos los accesorios suministrados con la compra y asegúrese de que el embalaje de transporte es suficientemente seguro.



En [parkside-diy.com](http://parkside-diy.com) puede consultar y descargar este y muchos otros manuales. Con este código QR accederá directamente a [parkside-diy.com](http://parkside-diy.com). Seleccione su país y, a través de la interfaz de búsqueda, busque los manuales de instrucciones que desee. Introduciendo el número de artículo (IAN) 506391\_2507, podrá abrir el manual de instrucciones.

### Servicio de reparación

Para las reparaciones **no cubiertas por la garantía**, póngase en contacto con el centro de servicio. Estarán encantados de proporcionarle un presupuesto.

- Solo podemos procesar equipos que hayan sido suficientemente empaquetados y franqueados.

**Nota:** Envíe su aparato limpio y con una nota de los defectos a la dirección indicada por el centro de servicio.

- No se aceptarán los aparatos enviados a portes debidos, por mercancías voluminosas, envíos exprés o con otro tipo de carga especial.
- Nos deshacemos de forma gratuita de los aparatos defectuosos devueltos.

## Service-Center



### Servicio España

Tel.: 900 994 940

Formulario de contacto en

[parkside-diy.com](http://parkside-diy.com)

IAN 506391\_2507

## Importador

Por favor, tenga en cuenta que la siguiente dirección no es una dirección de servicio técnico. Póngase en contacto con la dirección del centro de servicio mencionada arriba.

Grizzly Tools GmbH & Co. KG

Stockstädter Str. 20

63762 Großostheim

ALEMANIA

[www.grizzlytools.de](http://www.grizzlytools.de)

## Piezas de repuesto y accesorios

Encontrará piezas de repuesto y accesorios en [www.grizzlytools.shop](http://www.grizzlytools.shop). Si surgen problemas durante el proceso de pedido, por favor, póngase en contacto con nosotros a través de nuestra tienda online. Si tiene más preguntas, póngase en contacto con: *Service-Center*, p. 81

Pos. n°	Nombre	N° de pedido
6	Depósito de detergente	91110369
9	Lanza	91110367
11	Manguera de aspiración con cesta de filtro	91110368
14	Producto de limpieza URM 500 (500 ml)	30990010

## Traducción de la declaración UE de conformidad

Producto: **Hidrolimpiadora recargable**

Modelo: **PDRA 20-Li D4**

Número de serie: 000001-192400

El objeto de la declaración descrita anteriormente es conforme con la legislación de armonización pertinente de la Unión:

**2006/42/EC • 2014/30/EU • 2000/14/EC & 2005/88/EC • 2011/65/EU & (EU) 2015/863  
Producto con batería Smart PAPS 204 A1/Smart PAPS 208 A1/  
Smart PAPS 2012 A1: 2014/53/EU (en lugar de 2014/30/EU)**

El objeto de la declaración descrito anteriormente es conforme a la Directiva 2011/65/EU del Parlamento Europeo y del Consejo, de 8 de junio de 2011, sobre restricciones a la utilización de determinadas sustancias peligrosas en aparatos eléctricos y electrónicos.

Para garantizar la conformidad, se han aplicado las siguientes normas armonizadas así como las normas y reglamentos nacionales:

**EN 60335-1:2012/A15:2021 • EN 60335-2-54:2008/A2:2021 • EN 62233:2008  
EN IEC 55014-1:2021 • EN IEC 55014-2:2021  
EN ISO 12100:2010 • EN IEC 63000:2018**

**Producto con batería Smart PAPS 204 A1/Smart PAPS 208 A1/Smart PAPS 2012 A1:  
EN 301 489-1 V2.2.3:2019 • EN 301 489-17 V3.3.1:2024  
EN 300 328 V2.2.2:2019 • EN 50663:2017**

De acuerdo con la Directiva sobre emisiones sonoras 2000/14/EC, se confirma lo siguiente:  
Nivel de potencia acústica ( $L_{WA}$ )

- medido: 85,0 dB;
- garantizado: 89 dB

Se ha seguido el procedimiento de evaluación de la conformidad según el anexo V de la Directiva 2000/14/EC.

La presente declaración de conformidad se expide bajo la exclusiva responsabilidad del fabricante:

**CE** Grizzly Tools GmbH & Co. KG  
Stockstädter Str. 20  
63762 Großostheim  
ALEMANIA  
19.11.2025



Christian Frank  
Representante autorizado para la documentación

# Índice

<b>Introdução.....</b>	<b>83</b>
Utilização correta.....	83
Material fornecido/acessórios.....	83
Descrição do funcionamento.....	84
Vista geral.....	84
Dados técnicos.....	84
<b>Indicações de segurança.....</b>	<b>85</b>
Significado das indicações de segurança.....	85
Pictogramas e símbolos.....	86
Indicações gerais de segurança.....	86
<b>Preparação.....</b>	<b>88</b>
Elementos de comando.....	88
Estabelecer a alimentação de água.....	88
Purgar.....	88
Selecionar o acessório.....	89
Montar e desmontar o acessório.....	89
Limpar com produto de limpeza.....	89
Verificar o estado de carga da bateria.....	89
Carregar a bateria.....	89
<b>Operação.....</b>	<b>90</b>
Inserir e remover a bateria.....	90
Ligar e desligar.....	90
Interromper a operação.....	90
Terminar a operação.....	90
<b>Transporte.....</b>	<b>90</b>
<b>Limpeza, manutenção e armazenamento.....</b>	<b>90</b>
Limpeza.....	90
Manutenção.....	91
Armazenamento.....	91
<b>Eliminação/proteção do ambiente.....</b>	<b>91</b>
<b>Localização de erros.....</b>	<b>92</b>
<b>Assistência.....</b>	<b>92</b>
Garantia.....	92
Assistência de reparação.....	94
Service-Center.....	94
Importador.....	94
<b>Peças sobresselentes e acessórios.....</b>	<b>94</b>
<b>Tradução do original da declaração de conformidade UE.....</b>	<b>95</b>

## Introdução

Parabenizamos-lo pela aquisição da sua nova lavadora a pressão a bateria (seguidamente

designado de aparelho ou ferramenta elétrica).

Acabou de adquirir um aparelho de elevada qualidade. A qualidade deste aparelho foi verificada durante a produção, sendo o mesmo submetido a uma verificação final. A funcionalidade do seu aparelho está assim assegurada.



Este manual de instruções faz parte integrante deste aparelho. Contém indicações importantes em relação à segurança, utilização e eliminação. Leia o manual de instruções com atenção. Familiarize-se com os comandos e a utilização correta do aparelho. Utilize o aparelho apenas como descrito e para a utilização indicada. Guarde bem o manual de instruções e entregue todos os documentos no momento da entrega do aparelho a terceiros.

### Utilização correta

O aparelho destina-se exclusivamente à seguinte utilização:

- Limpeza e abastecimento de água  
Observe sempre as indicações do fabricante, sobre o objeto a ser limpo.

Qualquer outra utilização que não seja expressamente permitida, neste manual de instruções, pode representar um grave perigo para o utilizador e resultar em danos para o aparelho. O operador ou utilizador do aparelho é responsável pelos acidentes ou danos causados a terceiros ou aos seus bens. O aparelho destina-se para os trabalhos de bricolage. Não foi concebido para uma utilização comercial contínua. A garantia expira em caso de se tratar de uma utilização comercial. O fabricante não se responsabiliza por danos causados pela utilização não conforme com os fins previstos ou operação incorreta.

O aparelho é parte integrante da série **X 20 V TEAM** e pode ser operado com baterias da série **X 20 V TEAM**. As baterias da série **X 20 V TEAM** podem ser carregadas exclusivamente com carregadores da série **X 20 V TEAM**.

### Material fornecido/acessórios

Desembale o aparelho e verifique o material fornecido.

Elimine o material de embalagem adequadamente.

- Aparelho de limpeza a pressão, a bateria
- Lança
- Mangueira de aspiração com cesto filtrante + Conexão rápida
- Depósito do produto de limpeza+ Bocal de produto de limpeza
- Saco de rede
- Produto de limpeza URM 500 (500 ml)
- Tradução do manual original
- Bateria e carregador com manual de instruções

## Descrição do funcionamento

A função dos elementos de comando pode ser consultada nas seguintes descrições.

## Vista geral

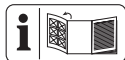

As figuras do aparelho encontram-se no desdobrável dianteiro.

- 1 Bloqueio
- 2 Alavanca de ativação
- 3 Cabo da pistola
- 4 Acoplamento (Acoplamento de abastecimento de água)
- 5 Suporte de bateria
- 6 Depósito do produto de limpeza
- 7 Bocal de produto de limpeza
- 8 Bocais (ajustável)
- 9 Lança
- 10 Conexão rápida
- 11 Mangueira de aspiração
- 12 Cesto filtrante
- 13 Saco de rede
- 14 Produto de limpeza
- 15 Desbloqueio da bateria
- 16 Bateria
- 17 Indicação de estado de carga
- 18 Botão (Bateria)
- 19 Carregador

## Dados técnicos

**Aparelho de limpeza a pressão, a bateria**  
 ..... PDRA 20-Li D4  
 Tensão nominal  $U$  ..... 20 V =  
 Tipo de proteção ..... IPX0  
 Peso (sem bateria/Acessório/  
 Produto de limpeza) .....  $\approx 1,3$  kg

Mangueira de aspiração comprida ..... 6 m  
 Pressão de trabalho ( $p$ ) ..... 2,5 MPa  
 Pressão de alimentação máx. ( $p_{in,max}$ )  
 ..... 0,5 MPa  
 Temperatura de alimentação máx. ( $T_{in,max}$ )  
 ..... 30 °C  
 Quantidade máxima de débito ( $Q_{max}$ )  
 ..... 2,5 l/mín.  
 Altura de aspiração máx. .... 3 m  
 Nível de pressão sonora ( $L_{pA}$ )  
 ..... 74,2 dB;  $K_{pA}=3$  dB  
 Nível de potência sonora ( $L_{WA}$ )  
 – medido ..... 85,0 dB;  $K_{WA}=2,60$  dB  
 – garantido ..... 89 dB  
 Vibração ( $a_{H1}$ ) ..... 1,555 m/s<sup>2</sup>;  $K=1,5$  m/s<sup>2</sup>  
 Temperatura .....  $\leq 50$  °C  
 – Processo de carregamento ..... 4–40 °C  
 – Funcionamento ..... 4–50 °C  
 – Armazenamento ..... 15–25 °C  
 Bateria PARKSIDE Performance Smart  
 Smart PAPS 204 A1/Smart PAPS 208 A1/  
 Smart PAPS 2012 A1  
 – banda de frequências .... 2400–2483,5 MHz  
 – potência emitida .....  $\leq 20$  dBm

Os valores de ruído e vibração foram determinados de acordo com as normas e determinações especificadas na declaração de conformidade.

O valor de emissão de vibrações foi medido de acordo com um processo de verificação normalizado e pode, em comparação com ferramentas elétricas, ser usado com outro. O valor de emissão de vibrações indicado pode ser usado como estimativa inicial da exposição.

**⚠ ATENÇÃO!** O valor de emissão de vibração pode divergir do valor de indicação durante a utilização efetiva da ferramenta elétrica, dependendo do modo em que a ferramenta elétrica é utilizada. É necessário determinar medidas de segurança para proteção do operador que se baseiam na estimativa das exposições durante as condições de utilização reais (devem ser consideradas todas as partes do ciclo de operação, por exemplo, as horas em que a ferramenta elétrica está desligada e quando está ligada mas se encontra em funcionamento sem carga).

## X 20 V TEAM

O aparelho é parte integrante da série **X 20 V TEAM** e pode ser operado com baterias da série **X 20 V TEAM**. As baterias da série **X 20 V TEAM** podem ser carregadas exclusivamente com carregadores da série **X 20 V TEAM**.

Recomendamos-lhe a utilizar este aparelho apenas com as seguintes baterias: PAP 20 B1, PAP 20 B3, Smart PAPS 204 A1, Smart PAPS 208 A1, Smart PAPS 2012 A1

Recomendamos-lhe a carregar estas baterias com os seguintes carregadores: PLG 20 C1, PLG 20 C2, PLG 20 C3, PLG 201 A1, PDSL G 20 B1, Smart PLGS 2012 A1

Dados técnicos da bateria e do carregador: Ver instruções em separado.

## Indicações de segurança



**ATENÇÃO!** Antes da utilização de aparelhos elétricos, respeitar medidas de segurança fundamentais para proteção contra choque elétrico, perigo de ferimentos e de incêndio.

**▲ ATENÇÃO!** Lesões e danos materiais resultantes do manuseamento indevido da bateria. Respeite as instruções de segurança e as indicações relativas ao carregamento e à utilização correta, incluídas no manual de instruções da sua bateria e do seu carregador

da série **X 20 V TEAM**. Para uma descrição detalhada do processo de carregamento e mais informações, consulte o manual de instruções em separado.

### Significado das indicações de segurança

**▲ PERIGO!** Se não cumprir esta indicação de segurança, ocorre um acidente. A consequência são ferimentos físicos graves ou morte.

**▲ ATENÇÃO!** Se não cumprir esta indicação de segurança, pode ocorrer um acidente. A consequência podem ser ferimentos físicos graves ou a morte.

**▲ CUIDADO!** Se não cumprir esta indicação de segurança, ocorre um acidente. A consequência podem ser ferimentos físicos ligeiros ou médios.

**AVISO!** Se não cumprir esta indicação de segurança, ocorre um acidente. A consequência podem ser os danos materiais.

## Pictogramas e símbolos

### Pictogramas no aparelho



O aparelho é parte integrante da série **X 20 V TEAM** e pode ser operado com baterias da série **X 20 V TEAM**. As baterias da série **X 20 V TEAM** podem ser carregadas exclusivamente com carregadores da série **X 20 V TEAM**.



Atenção!



Leia o manual de instruções com atenção. Familiarize-se com os comandos e a utilização correta do aparelho.



De acordo com regulamentos válidos, o aparelho de limpeza de alta pressão nunca deve ser operado na rede de água potável sem um separador de sistema. Deve ser utilizado um separador de sistema conforme a EN 12729 Typ BA.



Nível de potência garantido  $L_{WA}$  em dB.



Configurações da lança de pulverização



Os aparelhos elétricos não devem ser eliminados no lixo doméstico.

### Pictogramas na embalagem do produto de limpeza



**▲ PERIGO!** Provoca irritação na pele  
Causa danos oculares graves

### Indicações gerais de segurança

- Este aparelho pode ser usado por pessoas com capacidades físicas, sensoriais ou mentais reduzidas ou com falta de experiência e conhecimento, se forem supervisionadas ou tenham sido instruídas com respeito à utilização segura do aparelho e se compreenderem os riscos daí resultantes.

- As crianças não podem brincar com o aparelho.
- Pessoas que não estão familiarizadas com o manual de instruções não devem utilizar o aparelho.
- Este aparelho não pode ser deixado sem vigilância, enquanto este estiver conectado à bateria.
- A abertura de enchimento não pode ser aberta durante a utilização.
- O aparelho não pode ser utilizado,
  - se tiver caído.
  - se existirem danos visíveis.
  - se não for estanque.
- Se entrar em contacto com o produto de limpeza, lave com água limpa em abundância.
- O aparelho deve ser mantido afastado de crianças se este estiver ligado ou estiver a arrefecer.
- Tome as medidas adequadas para manter as crianças afastadas do aparelho em funcionamento.
- Os aparelhos de limpeza de alta pressão podem ser perigosos em caso de uso indevido. O jato não deve ser dirigido contra pessoas, animais, equipamentos elétricos ativos ou contra a própria máquina.
- Não oriente o jato contra si mesmo ou outros para limpar a roupa ou o calçado.
- Perigo de explosão – não pulverize líquidos inflamáveis.
- Não esmagar nem dobrar a mangueira de aspiração. Existe perigo de dano e, conseqüentemente, risco de ferimento para si.
- Não coloque o aparelho em funcionamento com peças importantes, como a mangueira de aspiração, os bocais ou a lança de pulverização danificados.
- Proteja o aparelho contra gelo e funcionamento a seco.
- Para garantir a segurança da máquina, utilize apenas peças de reposição originais do fabricante ou

## peças de reposição autorizadas pelo mesmo.

### Preparação

**⚠ ATENÇÃO!** Perigo de ferimentos devido ao arranque involuntário do aparelho. Não coloque a bateria no aparelho até que este esteja completamente preparado para ser utilizado.

### Elementos de comando

Antes de operar o aparelho, familiarize-se com os elementos de comando.

#### Cabo da pistola (3)

- **Bloqueio (1)**
  - Bloquear a alavanca de acionamento: Comprima o bloqueio (1) com a alavanca de acionamento premida (2).
  - Soltar o bloqueio: Prima a alavanca de acionamento (2).
- **Alavanca de ativação (2)**
  - Pressionar: Ativa o feixe de água
  - Soltar: Desativa o feixe de água

### Estabelecer a alimentação de água

Tem duas opções para abastecer o aparelho com água:

- Acoplamento de abastecimento de água
- Aspiração de água parada, limpa, por exemplo, de depósitos de água

### Abastecimento de água residencial

#### Requisitos

- **Separador de sistema**  
Um separador de sistema (inibidor de retorno) evita o retorno da água e do produto de limpeza para a conduta da água potável.
  - De acordo com regulamentos válidos, o aparelho de limpeza a alta pressão nunca deve ser operado na rede de água potável sem um separador de sistema. Deve ser utilizado um separador de sistema conforme a EN 12729 tipo BA.
  - A água que flui através de um separador de sistema é considerada não potável.
  - Pode adquirir um separador de sistema em lojas especializadas.

### Procedimento

1. Ligue a mangueira de alimentação ao abastecimento de água.
2. Purgue a mangueira de alimentação: abra o abastecimento de água até a água sair livre de bolhas na outra extremidade da mangueira de alimentação. Feche o abastecimento de água.
3. Ligue a mangueira de alimentação com acoplamento rápido ao acoplamento (4).

### Aspirar água

#### Indicações

- **⚠ ATENÇÃO!** Choque elétrico! O aparelho propriamente dito não pode ser mergulhado na água.
- **AVISO!** Risco de contaminação por produto de limpeza em processo de lavagem inversa! Não aspire água de acumulações de água naturais.
- **AVISO!** Durante a aspiração, o aparelho pode funcionar a seco **por breves instantes**.
- **AVISO!** Coloque peso no cesto do filtro (12), de modo que este se afunde.

#### Requisitos

- Mangueira de aspiração (11) com cesto do filtro (12)
- água parada, limpa (p. ex. depósito de água)

### Procedimento

1. Monte a conexão rápida (10) da mangueira de aspiração (11) com o acoplamento (4).
2. *Purgar a mangueira de aspiração, Pág. 88*
3. Monte um acessório.

### Purgar

#### Purgar a mangueira de aspiração

1. Feche a torneira da água.
2. Retire a mangueira de alimentação do aparelho.
3. Para continuar *Estabelecer a alimentação de água, Pág. 88*

#### Purgar a mangueira de aspiração

1. Mergulhe o cesto do filtro (12) completamente no depósito de água.
2. Desmonte o acessório (7, 9).
3. Prima a alavanca de ativação (2), até a água sair sem bolhas.

## Selecionar o acessório

### Bocais (8) na lança (9)

Pode utilizar (9) 6 bocais distintos (8) na lança.

Pode trocar os bocais rodando o aplicador de bocal. Uma pequena seta na parte superior da lança indica qual o bocal selecionado de momento.

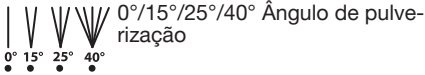

O jato pulveriza para cima



jato suave para regar/lavar

### Bocal de produto de limpeza (7)

- Jato em leque largo: Baixa pressão para produtos de limpeza

## Montar e desmontar o acessório

### Montar o acessório

1. Encaixe o acessório pretendido (7, 9) no aparelho (Fecho de baioneta: inserir e puxar).

### Desmontar o acessório

1. Retire o acessório pretendido (7, 9) do aparelho (Fecho de baioneta: pressionar, rodar e puxar).

## Limpar com produto de limpeza

### Requisitos relativos ao produto de limpeza

- Este aparelho foi desenvolvido para utilização com um produto de limpeza neutro à base de tensoativos aniônicos biodegradáveis.
- A utilização de outro produto de limpeza ou de substâncias químicas pode influenciar a segurança do aparelho e levar a danos. Estes danos no aparelho não estão cobertos pela garantia.
- Poderá adquirir os produtos de limpeza através da nossa loja online (*Peças sobresselentes e acessórios, Pág. 94*).

### Requisitos

- O depósito do produto de limpeza deve estar cheio com produto de limpeza.

### Atestar/esvaziar o depósito do produto de limpeza (6)

1. Desenrosque o bocal de produto de limpeza (7) do depósito do produto de limpeza (6).
2. Encha ou esvazie o depósito do produto de limpeza (6).
3. Volte a enroscar o bocal do produto de limpeza (7) no depósito do produto de limpeza (6).

## Verificar o estado de carga da bateria

LEDs	Significado
vermelho, laranja, verde	Bateria carregada
vermelho, laranja	Bateria parcialmente carregada
vermelho	A bateria deve ser carregada

1. Pressione a tecla (18) junto ao indicador do estado de carga (17) da bateria (16). Os LED do estado de carga da bateria indicam o estado de carga da mesma.
2. Carregue a bateria (16) apenas quando acender o LED vermelho do indicador do estado de carga (17).

## Carregar a bateria

Consulte também o manual de instruções do carregador.

### Indicações

- Deixe arrefecer uma bateria aquecida antes de a carregar.
- Não exponha a bateria a radiação solar direta por um período prolongado ou a temperaturas  $\leq 50$  °C. Evite, em particular, a colocação sobre aquecedores ou a sua colocação em veículos estacionados ao sol.

### Procedimento

1. Caso necessário, retire a bateria (16) do aparelho.
2. Insira a bateria no compartimento de carga do carregador (19).
3. Ligue o carregador a uma tomada.
4. Após o processo de carregamento desligue o carregador da rede de alimentação.
5. Retire a bateria do compartimento de carga.

## Operação

### Inserir e remover a bateria

**⚠ ATENÇÃO!** Perigo de ferimentos devido ao arranque involuntário do aparelho. Não coloque a bateria no aparelho até que este esteja completamente preparado para ser utilizado.

**AVISO!** Perigo de danos! Uma bateria pode danificar o aparelho e a bateria.

#### Colocar a bateria

1. Deslize a bateria (16) ao longo da calha guia para o suporte da bateria (5).  
A bateria engata audivelmente.

#### Retirar a bateria

1. Pressione e mantenha o desbloqueio da bateria (15) junto à bateria (16).
2. Retire a bateria do suporte da bateria (5).

### Ligar e desligar

#### Indicações

- **⚠ CUIDADO!** Superfície quente – Perigo de queimaduras! Após uma utilização mais prolongada, alguns componentes da caixa podem aquecer consideravelmente. Após 20 minutos de tempo de funcionamento, deixe o aparelho arrefecer, pelo menos, 30 minutos.

#### Ligar

1. Coloque a bateria (16) no aparelho.
2. Prima e mantenha premida a alavanca de ativação (2).

#### Bloquear a alavanca de acionamento

1. Prima e mantenha premida a alavanca de ativação (2).
2. Prima o bloqueio (1).  
Pode soltar a alavanca de ativação.

#### Desligar

1.
  - Solte a alavanca de ativação (2).
  - **Com a alavanca de acionamento travada:** Pressione brevemente a alavanca de acionamento (2).
2. Retire a bateria (16) do aparelho se o deixar sem vigilância ou quando terminar o trabalho.

### Interromper a operação

1. *Desligar, Pág. 90*
2. No caso de intervalos prolongados:
  - a) Desconecte o aparelho do abastecimento de água.

- b) Prima a alavanca de acionamento (2), até ser produzida a pressão.

### Terminar a operação

- Após trabalhos com produto de limpeza:
  - Esvazie o depósito de produto de limpeza (6).
  - Lave o sistema com água limpa, pulverizando água limpa.
- Retire a bateria (16).
- Desconecte o aparelho do abastecimento de água.
- Prima a alavanca de acionamento (2), até ser produzida a pressão.

## Transporte

#### Indicações

- Desligue o aparelho.
- Retire o acessório (7, 9).
- Transporte o aparelho sempre pelo punho (3).

## Limpeza, manutenção e armazenamento

**⚠ ATENÇÃO!** Perigo de ferimentos devido ao arranque involuntário do aparelho. Proteja-se durante os trabalhos de manutenção e limpeza. Desligue o aparelho e retire a bateria (16).

Os trabalhos de reparação e de manutenção que não estão descritos neste manual, devem ser realizados pelo nosso centro de assistência. Utilize apenas peças de substituição originais.

### Limpeza

- **⚠ ATENÇÃO!** Choque elétrico! Nunca limpe o aparelho com jato de água.
- **AVISO!** Perigo de danos. As substâncias químicas podem danificar as peças de plástico do aparelho. Não utilize soluções de limpeza nem solventes.
- Mantenha a ranhura de ventilação, o corpo do motor e os punhos do aparelho limpos. Utilize um pano húmido ou uma escova.
- Se os bocais (8) na lança (9) estiverem sujos ou entupidos, pode utilizar uma agulha para remover o objeto estranho do bocal. Lave o bocal com água para eliminar o objeto estranho.

## Manutenção

O aparelho não necessita de manutenção.

## Armazenamento

### Indicações

Armazenar sempre o aparelho e os acessórios:

- limpos
- secos
- protegidos do pó
- protegidos do gelo
- fora do alcance de crianças

A temperatura de armazenamento da bateria e do aparelho deve situar-se entre os 15 °C e os 25 °C. Durante o seu armazenamento, evite frio ou calor extremos. A bateria pode perder potência ou ficar danificada.

Se o aparelho for armazenado durante um período de tempo mais longo (p. ex., durante o inverno), retire a bateria do aparelho (manual de operação separado para bateria e carregador).

### Preparar o aparelho para armazenamento

**AVISO!** O aparelho e o acessório serão destruídos pelo gelo se não for retirada toda a água.

1. Terminar a operação, Pág. 90
2. Armazene os acessórios na vertical, com a ligação para baixo.

## Eliminação/proteção do ambiente

Retire a bateria do aparelho e coloque o aparelho, a bateria, os acessórios e a embalagem no ecoponto respetivo.



Os aparelhos elétricos não devem ser eliminados no lixo doméstico.

O símbolo do contenedor de lixo barrado com uma cruz significa que este produto não deve ser eliminado como resíduo municipal não seleccionado no fim da sua vida útil.

### Diretiva 2012/19/UE relativa a Resíduos de Equipamentos Elétricos e Eletrónicos:

Os consumidores são legalmente obrigados a entregar os seus equipamentos elétricos e eletrónicos em fim de vida para que seja feita uma reciclagem sustentável dos mesmos. Desta forma é garantida uma recicla-

gem sustentável do ponto de vista ambiental e de economia dos recursos.

Dependendo da implementação no direito nacional podem existir as seguintes opções:

- a entrega num ponto de venda,
- a entrega num ecoponto oficial,
- a devolução ao fabricante ou distribuidor.

Estas premissas não se aplicam a acessórios e meios auxiliares sem componentes elétricos.

### Eliminar as baterias de forma ambientalmente correta



Não coloque a bateria no lixo doméstico, no lume (perigo de explosão) ou em água. As baterias danificadas podem causar danos ao meio-ambiente e à sua saúde ao libertarem vapores ou líquidos nocivos.

Tem a obrigação de eliminar as baterias danificadas ou gastas de forma ambientalmente correta. (Regulamento (UE) 2023/1542 relativo às baterias e respetivos resíduos)

- Não abra as baterias e evite danos mecânicos. Existe o risco de um curto-circuito e podem sair vapores que irritam o trato respiratório.
- Por motivos de segurança, as baterias devem ser descarregadas antes de serem eliminadas.
- Cole os polos, para evitar a ocorrência de curto-circuitos.
- Entregue as baterias no estabelecimento comercial ou em pontos de recolha adequados.
- **Baterias danificadas**

As baterias com danos exteriores devem ser manuseadas com especial cuidado!

- Não deve tocar em baterias danificadas com as mãos.
- Caso não consiga colar os polos, deve colocar as bateria individualmente em sacos de plástico.
- Coloque as baterias danificadas num recipiente não combustível, com fecho, que possa ser cheio de areia.
- Entregue as baterias danificadas num ponto de recolha que tenha pessoal especializado para o efeito.

### Eliminação da embalagem do produto de limpeza

- Os produtos residuais devem ser eliminados em conformidade com a diretiva relativa aos resíduos 2008/98/CE e as dis-

posições nacionais e regionais. Não pode ser definido para este produto nenhum número de código de resíduos de acordo com o Catálogo Europeu de Resíduos (AVV), uma vez que apenas a utilização pretendida pelo consumidor permite uma atribuição. O número de código de resíduo dentro da UE deve ser determina-

do em conjunto com a empresa responsável pela eliminação de resíduos.

- As embalagens não contaminadas não podem ser entregues para reciclagem.
- As embalagens que não possam ser recicladas devem ser eliminadas com a substância respetiva.

## Localização de erros

A seguinte tabela ajuda-o a eliminar pequenas falhas:

Problema	Possível causa	Resolução da avaria
O aparelho não liga	Alavanca de acionamento (2) com defeito	Entre em contacto com o centro de assistência técnica.
	Bateria (16) não colocada	<i>Colocar a bateria, Pág. 90</i>
	Bateria (16) descarregada	Carregar bateria (ver instruções de utilização separadas para bateria e carregador)
Aparelho não transporta água	Inclusões de ar no aparelho	Ligar o aparelho e ativar a alavanca de ativação (2).
		<i>Purgar, Pág. 88</i>
O aparelho não tem pressão	Inclusões de ar no aparelho	<i>Purgar, Pág. 88</i>
	Queda de pressão no tubo	Verifique o abastecimento de água
Sistema de água com fugas	Conexões não montadas corretamente	Desligue o aparelho e retire a ficha da tomada. Ligue o aparelho novamente às tubagens de água (ver <i>Estabelecer a alimentação de água, Pág. 88</i> )
Fortes oscilações de pressão	Bocais (7, 8) sujos	Lave o bocal (7, 8) com água. Caso necessário, limpar o orifício do bocal com uma agulha; ( <i>Limpeza, Pág. 90</i> ).
	Bocais (7, 8) entupidos	Remova o bocal (7, 8) e certifique-se de que a água sai sem limitações do cabo da pistola (3).

## Assistência

### Garantia

Cara cliente, caro cliente,  
Recebe 3 anos de garantia a partir da data de compra. Em caso de danos no produto, pode fazer valer os seus direitos legais junto da entidade vendedora. Estes direitos legais que lhe assistem não são, de forma alguma, restringidos pela nossa garantia.

### Condições de garantia

O período de garantia começa a ser contabilizado à data de aquisição. Por favor, guarde o talão de compra original. Ele serve de comprovativo da compra. Se, no período de três anos após a data de compra, o produto apresentar deficiências de material ou de fabrico, o produto será reparado ou substituído, de acordo com os nossos critérios, gratuitamente. Este serviço de garantia requer que, no prazo de três anos, o produto defeituoso e o comprovativo de compra (talão de compra) sejam apresentados junta-

mente com uma descrição, por escrito, dos defeitos em questão e de quando surgiram. Se o defeito estiver coberto pela nossa garantia, recebe o produto reparado ou um produto novo. A reparação ou substituição do produto não significa que a contagem do período de garantia recomece.

### **Duração da garantia e reclamações ao abrigo da garantia**

O período de garantia não é prolongado pela cobertura da garantia. O mesmo se aplica a peças substituídas e reparadas. Os danos e defeitos eventualmente já existentes aquando da compra devem ser notificados de imediato após a desembalagem do produto. Uma vez decorrido o período de garantia, todas as reparações têm um custo.

### **Âmbito da garantia**

O produto foi produzido de acordo com normas de qualidade bastante rigorosas e devidamente testado antes do fornecimento.

A garantia cobre defeitos de material ou de fabrico. A garantia não cobre peças do produto que estejam sujeitas a desgaste normal, devendo estas ser consideradas como peças de desgaste (p. ex. Mangueira de alta pressão) ou danos em peças quebráveis (p. ex. Interruptor).

A garantia expira se o produto estiver danificado, ou tiver sido utilizado indevidamente, ou não tenha sido alvo de trabalhos de manutenção. Para uma utilização correta do produto devem ser rigorosamente cumpridas todas as instruções constantes do manual de instruções. As finalidades ou manipulações desaconselhadas no manual de instruções devem ser evitadas a todo o custo. O produto destina-se exclusivamente à utilização privada e não à utilização comercial. Em caso de uso indevido ou abusivo, aplicação de força ou em caso de intervenções de livre iniciativa, não autorizadas pelo centro de assistência, a garantia expira.

### **Procedimento em caso de reclamação ao abrigo da garantia**

Para garantir um rápido processamento do seu pedido, siga as seguintes indicações:

- Em caso de contacto, mantenha o seu talão de compra e a referência do artigo à mão (IAN 506391\_2507) como comprovativo de compra.
- A referência do artigo consta da placa de características do produto, de uma gravura no produto, da folha de rosto o manual

de instruções (em baixo, lado esquerdo) ou do autocolante na parte posterior ou inferior do produto.

- Em caso de ocorrência de falhas de funcionamento ou outros defeitos, contacte em primeiro lugar o departamento de assistência técnica **por telefone** ou através do nosso **formulário de contacto**, que encontra na [parkside-diy.com](http://parkside-diy.com) categoria **Apoio ao Cliente**.
- Um produto considerado defeituoso pode, após marcação com a nossa assistência técnica, ser devolvido em conjunto com o comprovativo de compra (talão de compra) e indicação, por escrito, do defeito e data de ocorrência. O envio é livre de portes e deve ser efetuado para a nossa morada de assistência técnica. Para evitar problemas de receção e custos adicionais, utilize apenas a morada indicada. Certifique-se de que o envio não é de remessa livre, por item de volume, via expresso ou outro tipo de expedição especial. Devolva o produto com todos os acessórios adquiridos e certifique-se de que a embalagem de transporte é segura.



Em [parkside-diy.com](http://parkside-diy.com) pode consultar e descarregar muitos outros manuais de instruções. Com o código QR acede diretamente a [parkside-diy.com](http://parkside-diy.com). Selecione o seu país e procure as instruções de utilização com a ferramenta de pesquisa. Através da introdução da referência (IAN) 506391\_2507 pode abrir o manual de instruções.

## Assistência de reparação

Para reparações, **não abrangidas pela garantia**, queira dirigir-se ao centro de assistência. Pode obter um orçamento.

- Apenas processar aparelhos que tenham sido suficientemente embalados e franqueados.

**Indicação:** Não serão aceites aparelhos enviados sem franquia, ou envios, volumosos, enviados por correio expresso ou fretes especiais.

- Eliminamos gratuitamente os seus aparelhos devolvidos e defeituosos.
- Eliminamos gratuitamente os seus aparelhos devolvidos e defeituosos.

## Service-Center



### Assistência Portugal

Tel.: 800 849 131

Formulário de contacto em  
[parkside-diy.com](http://parkside-diy.com)  
IAN 506391\_2507

## Importador

Tenha presente que a morada seguinte não é a morada da assistência técnica. Comece por contactar o centro de assistência técnica acima indicado.

Grizzly Tools GmbH & Co. KG  
Stockstädter Str. 20  
63762 Großostheim  
ALEMANHA  
[www.grizzlytools.de](http://www.grizzlytools.de)

## Peças sobresselentes e acessórios

Para mais informação sobre peças sobresselentes e acessórios, consultar [www.grizzlytools.shop](http://www.grizzlytools.shop). Se ocorrerem problemas durante o seu processo de encomenda, contacte-nos por favor através da nossa loja online. Caso tenha mais dúvidas, consulte o *Service-Center*, Pág. 94

Pos. nº	Nome	N.º de encomenda
6	Depósito do produto de limpeza	91110369
9	Lança	91110367
11	Mangueira de aspiração com cesto filtrante	91110368
14	Produto de limpeza URM 500 (500 ml)	30990010

## Tradução do original da declaração de conformidade UE

Produto: **Aparelho de limpeza a pressão, a bateria**

Modelo: **PDRA 20-Li D4**

Número da série: 000001–192400

O objeto da declaração acima descrito está em conformidade com a legislação de harmonização da União aplicável:

**2006/42/EC • 2014/30/EU • 2000/14/EC & 2005/88/EC • 2011/65/EU & (EU) 2015/863**  
**Produto com bateria Smart PAPS 204 A1/Smart PAPS 208 A1/**  
**Smart PAPS 2012 A1: 2014/53/EU (em vez de 2014/30/EU)**

O objecto da declaração acima mencionada está em conformidade com a Directiva 2011/65/EU do Parlamento Europeu e do Conselho, de 8 de Junho de 2011, relativa à restrição do uso de determinadas substâncias perigosas em equipamentos eléctricos e electrónicos.

Para assegurar a conformidade, foram aplicadas as seguintes normas harmonizadas e normas e regulamentos nacionais:

**EN 60335-1:2012/A15:2021 • EN 60335-2-54:2008/A2:2021 • EN 62233:2008**  
**EN IEC 55014-1:2021 • EN IEC 55014-2:2021**  
**EN ISO 12100:2010 • EN IEC 63000:2018**  
**Produto com bateria Smart PAPS 204 A1/Smart PAPS 208 A1/Smart PAPS 2012 A1:**  
**EN 301 489-1 V2.2.3:2019 • EN 301 489-17 V3.3.1:2024**  
**EN 300 328 V2.2.2:2019 • EN 50663:2017**

Em conformidade com a Directiva 2000/14/EC em matéria de emissão sonora, confirma-se o seguinte: Nível de potência sonora ( $L_{WA}$ )

– medido: 85,0 dB;

– garantido: 89 dB

Procedimento de avaliação de conformidade aplicado de acordo com 2000/14/EC, Anexo V.

Esta declaração de conformidade é emitida sob a exclusiva responsabilidade do fabricante:



Grizzly Tools GmbH & Co. KG  
 Stockstädter Str. 20  
 63762 Großostheim  
 ALEMANHA  
 19.11.2025

Christian Frank  
 Mandatário para documentação







 **Grizzly Tools GmbH & Co. KG**  
Stockstädter Str. 20  
63762 Großostheim  
GERMANY

Imported for GB market by:  
Lidl Great Britain Ltd, Lidl House,  
14 Kingston Road, Surbiton, KT5 9NU

Stand der Informationen • Last Information • Ver-  
sion des informations • Versione delle informazioni  
• Estado de las informaciones • Stand van de in-  
formatie • Estado das informações: 10/2025  
Ident.-No.: 75041230102025-DE/AT/CH/FR/ES/IT/  
PT/BE/NL



IAN 506391\_2507

