

TOOL SET WITH CORDLESS SCREWDRIVER/ WERKZEUGKOFFER MIT AKKUSCHRAUBER/ BOÎTE À OUTILS AVEC VISSEUSE SANS FIL PWBM A1

(GB) (IE) (NI) (MT)

TOOL SET WITH CORDLESS SCREWDRIVER

User manual

Translation of the original instructions

(DE) (AT) (BE) (CH)

WERKZEUGKOFFER MIT AKKUSCHRAUBER

Bedienungsanleitung

Originalbetriebsanleitung

(FR) (BE) (CH)

BOÎTE À OUTILS AVEC VISSEUSE SANS FIL

Mode d'emploi

Traduction de la notice originale

(NL) (BE)

GEREEDSCHAPSKOFFER MET ACCU- SCHROEVENDRAAIER

Gebruiksaanwijzing

Vertaling van de oorspronkelijke
gebruiksaanwijzing

(IT) (CH) (MT)

VALIGETTA PORTA ATTREZZI CON AVVITATORE RICARICABILE

Istruzioni per l'uso

Traduzione delle istruzioni originali

(ES)

MALETÍN DE HERRAMIENTAS CON ATORNILLADORA RECARGABLE

Manual de instrucciones

Traducción del manual original

(PT)

CAIXA DE FERRAMENTAS COM APARAFUSADOR COM ACUMULADOR

Manual do utilizador

Tradução do manual original

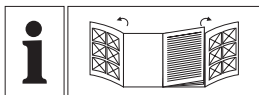

GB/IE/NL/MT	User manual	Page	5
DE/AT/BE/CH	Bedienungsanleitung	Seite	36
FR/BE/CH	Mode d'emploi	Page	72
NL/BE	Gebruiksaanwijzing	Pagina	107
IT/CH/MT	Istruzioni per l'uso	Pagina	140
ES	Manual de instrucciones	Página	171
PT	Manual do utilizador	Página	203

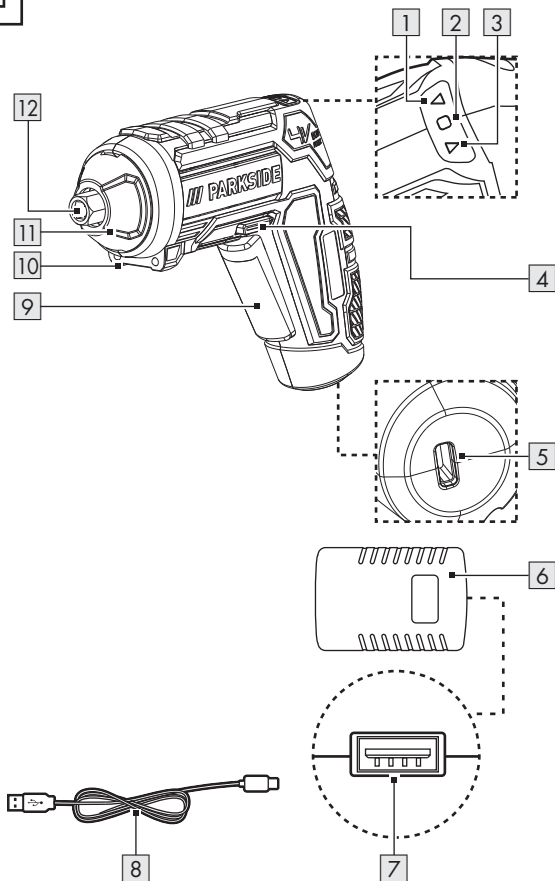
A

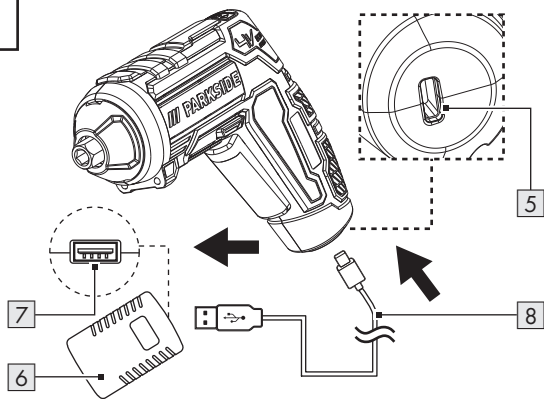
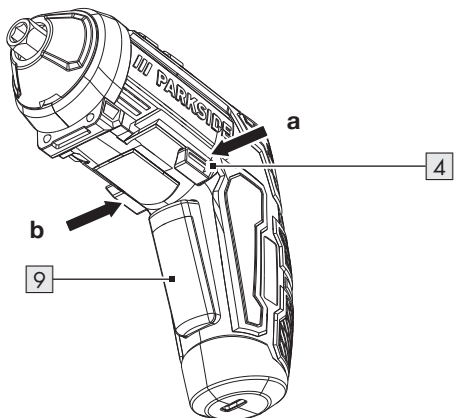
B**C**

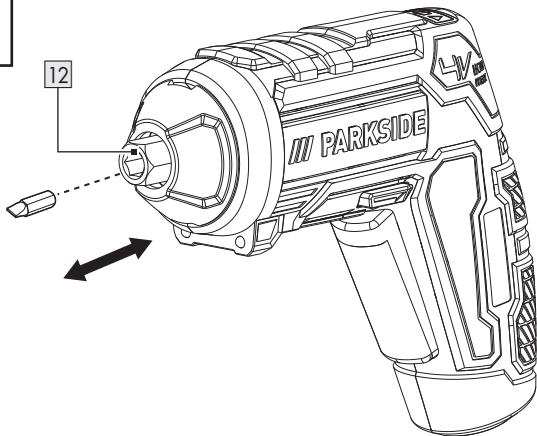
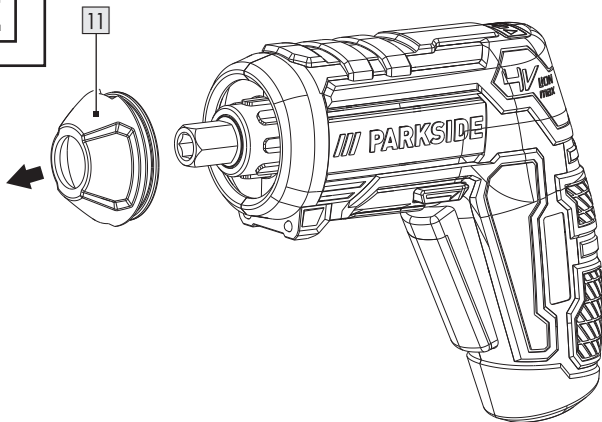
D**E**

F

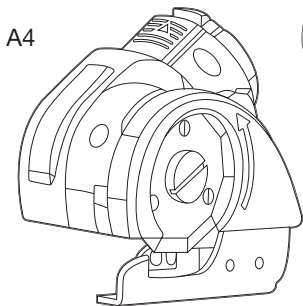
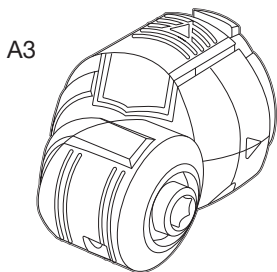
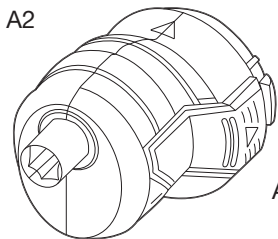
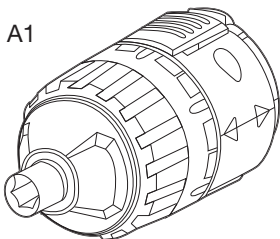

List of pictograms used	Page	7
Introduction	Page	9
Intended use	Page	9
Scope of delivery	Page	10
Description of parts	Page	10
Technical data	Page	11
Safety instructions	Page	14
General power tool safety warnings	Page	14
Safety guidelines for screwdrivers	Page	19
Vibration and noise reduction	Page	20
Behaviour in emergency situations	Page	20
Battery charger safety warnings	Page	21
Residual risks	Page	22
Use	Page	23
Battery information	Page	23
Changing rotary direction	Page	25
LED work light	Page	25
Changing bits	Page	25
Changing attachments	Page	26
Switching on/off	Page	26
Troubleshooting	Page	27

Cleaning and maintenance	Page	28
Maintenance	Page	28
Storage	Page	29
Transportation	Page	29
Disposal	Page	29
Warranty	Page	31
Warranty claim procedure	Page	32
Service	Page	33
EU declaration of conformity	Page	34
UK declaration of conformity	Page	35

List of pictograms used



DANGER! This symbol in combination with the signal word “Danger” marks a high-risk hazard that if not prevented could result in death or serious injury.



WARNING! This symbol in combination with the signal word “Warning” marks a medium-risk hazard that if not prevented could result in death or serious injury.



CAUTION! This symbol in combination with the signal word “Caution” marks a low-risk hazard that if not prevented could result in minor or moderate injury.



ATTENTION! This symbol with the signal word “Attention” indicates a possible property damage.



NOTE: This symbol in combination with “Note” provides additional useful information.



Danger – risk of electric shock!



Alternating current/voltage



Direct current/voltage



Symbol for a Protection Class II product



Use the product in dry indoor spaces only.



This symbol means that the operating instructions must be observed when using the product.



Li-Ion

Lithium-Ion battery

n₀

No-load speed



Protect the rechargeable battery from heat and continuous intense sunlight.



Protect the rechargeable battery from fire.



Protect the rechargeable battery from water and moisture.

min⁻¹

Revolutions per minute



CE mark indicates conformity with relevant EU directives applicable for this product.



Safety information
Instructions for use



UKCA mark indicates conformity with relevant Great Britain regulations applicable for this product (The UKCA mark logo is valid in Great Britain only).

TOOL SET WITH CORDLESS SCREWDRIVER

● Introduction

We congratulate you on the purchase of your new product. You have chosen a high quality product. The instructions for use are part of the product. They contain important information concerning safety, use and disposal. Before using the product, please familiarise yourself with all of the safety information and instructions for use. Only use the product as described and for the specified applications. If you pass the product on to anyone else, please ensure that you also pass on all the documentation with it.

● Intended use

- This product is designed for screwing in and out screws.
- Always use the correct accessory tools (attachments and bits) according to the intended use! Observe the technical requirements of this product (see “Technical data“) when purchasing and using accessory tools!
- The LED work light  on this product is intended to illuminate the immediate work area.
- Any other use or modification of the product are considered improper use and can result in hazards such as death, life-threatening injuries and damage. The manufacturer is not liable for any damages caused by improper use. The product is not intended for commercial or similar uses.

● Scope of delivery

WARNING!

- ▶ The product and the packaging are not children's toys! Children must not play with plastic bags, sheets and small parts! There is a danger of choking and suffocation!

- 1 Tool set with cordless screwdriver
- 1 USB cable
- 1 User manual

● Description of parts

Before reading, unfold the pages containing the illustrations and familiarise yourself with all the functions of the product.

(Fig. A)

- 1 Direction indicator ▲ (tighten screws)/battery status LED (green colour)
- 2 Battery status LED (yellow colour)
- 3 Direction indicator ▼ (loosen screws)/battery status LED (red colour)
- 4 Rotation direction switch
- 5 USB Type C socket
- 6 Charger *
- 7 USB port (Type A)
- 8 USB cable
- 9 Switch trigger
- 10 LED work light
- 11 Front cover
- 12 Bit holder

* Charger is not included. Customers can obtain this charger via www.optimex-shop.com.

● Technical data

Tool set with cordless screwdriver

Model:	HG10759
Rated voltage:	4 V === (direct current)
Rechargeable battery (built-in):	Lithium-Ion
Number of cells:	1
Capacity:	1.5 Ah
No-load speed:	$n_0 = 200 \text{ min}^{-1}$
Torque (hard/soft screwing per ISO 5393):	Max. 10 N m
Bit holder:	6.35 mm (1/4")
Dimensions:	138 mm × 42 mm × 114 mm

Use only the following charger to charge the cordless tool * :

Information	Value
Manufacturer's name or trade mark, commercial registration number and address:	OWIM GmbH & Co. KG HRA 721742 Stiftsbergstraße 1, 74167 Neckarsulm, GERMANY
Model identifier:	HG06825 (VDE plug) HG06825-BS (BS plug)

* Charger is not included. Customers can obtain this charger via www.optimex-shop.com.

Information	Value	Unit
Input voltage:	100–240	V~
Input AC frequency:	50/60	Hz
Output voltage:	5.0	V ===
Output current:	1.7	A
Output power:	8.5	W
Average active efficiency:	78.2	%
No-load power consumption:	< 0.1	W
Input current:	0.3	A
Protection class:	II/□ (double insulation)	
Connection type:	USB (Type A)	
Charging time:	60	min

Recommended ambient temperature

While charging:	+4 °C to +40 °C
During operation:	0 °C to +40 °C
During storage:	0 °C to +50 °C

Noise emission value

The measured values have been determined in accordance with EN 62841. The A-rated noise level of the power tool is typically as follows:

Sound pressure level:	L_{pA}	= 60.37 dB
Sound power level:	L_{WA}	= 71.37 dB
Uncertainty K:	$K_{pA/WA}$	= 3 dB

Vibration emission value

Vibration total values (triaxial vector sum) determined according to EN 62841:

Screw driving

Vibration emission value a_h :	=	< 2.5 m/s ² (0.215 m/s ²)
Uncertainty K:	=	1.5 m/s ²

WARNING!

- ▶ The vibration and noise emissions during actual use of the power tool can differ from the declared values depending on the manner in which the tool is used, especially what kind of workpiece is processed.

Try to minimise exposure to vibration and noise. Examples of measures to reduce vibration include wearing gloves when using the tool and limiting working time. All parts of the operating cycle must be taken into account (e.g. times when the power tool is switched off and when it is running idle in addition to the trigger time).

NOTE

- ▶ The declared vibration total value and the declared noise emission value have been measured in accordance with a standard test method and may be used for comparing one tool with another.
- ▶ The declared total vibration value and the declared noise emission value may also be used for a preliminary assessment of exposure.



Safety instructions

● General power tool safety warnings

WARNING!

- ▶ **Read all safety warnings, instructions, illustrations and specifications provided with this power tool.** Failure to follow all instructions listed below may result in electric shock, fire and/or serious injury.

Save all warnings and instructions for future reference.

The term “power tool” in the warnings refers to your mains-operated (corded) power tool or battery-operated (cordless) power tool.

Work area safety

- Keep work area clean and well lit.** Cluttered or dark areas invite accidents.
- Do not operate power tools in explosive atmospheres, such as in the presence of flammable liquids, gases or dust.** Power tools create sparks which may ignite the dust or fumes.
- Keep children and bystanders away while operating a power tool.** Distractions can cause you to lose control.

Electrical safety

- Power tool plugs must match the outlet. Never modify the plug in any way. Do not use any adapter plugs with earthed (grounded) power tools.** Unmodified plugs and matching outlets will reduce risk of electric shock.

- b) **Avoid body contact with earthed or grounded surfaces, such as pipes, radiators, ranges and refrigerators.** There is an increased risk of electric shock if your body is earthed or grounded.
- c) **Do not expose power tools to rain or wet conditions.** Water entering a power tool will increase the risk of electric shock.
- d) **Do not abuse the cord. Never use the cord for carrying, pulling or unplugging the power tool. Keep cord away from heat, oil, sharp edges or moving parts.** Damaged or entangled cords increase the risk of electric shock.
- e) **When operating a power tool outdoors, use an extension cord suitable for outdoor use.** Use of a cord suitable for outdoor use reduces the risk of electric shock.
- f) **If operating a power tool in a damp location is unavoidable, use a residual current device (RCD) protected supply.** Use of an RCD reduces the risk of electric shock.

Personal safety

- a) **Stay alert, watch what you are doing and use common sense when operating a power tool.** Do not use a power tool while you are tired or under the influence of drugs, alcohol or medication. A moment of inattention while operating power tools may result in serious personal injury.
- b) **Use personal protective equipment. Always wear eye protection.** Protective equipment such as dust mask, non-skid safety shoes, hard hat, or hearing protection used for appropriate conditions will reduce personal injuries.

- c) **Prevent unintentional starting. Ensure the switch is in the off-position before connecting to power source and/or battery pack, picking up or carrying the tool.** Carrying power tools with your finger on the switch or energising power tools that have the switch on invites accidents.
- d) **Remove any adjusting key or wrench before turning the power tool on.** A wrench or a key left attached to a rotating part of the power tool may result in personal injury.
- e) **Do not overreach. Keep proper footing and balance at all times.** This enables better control of the power tool in unexpected situations.
- f) **Dress properly. Do not wear loose clothing or jewellery. Keep your hair, clothing and gloves away from moving parts.** Loose clothes, jewellery or long hair can be caught in moving parts.
- g) **If devices are provided for the connection of dust extraction and collection facilities, ensure these are connected and properly used.** Use of dust collection can reduce dust-related hazards.
- h) **Do not let familiarity gained from frequent use of tools allow you to become complacent and ignore tool safety principles.** A careless action can cause severe injury within a fraction of a second.

Power tool use and care

- a) **Do not force the power tool. Use the correct power tool for your application.** The correct power tool will do the job better and safer at the rate for which it was designed.
- b) **Do not use the power tool if the switch does not turn it on and off.** Any power tool that cannot be controlled with the switch is dangerous and must be repaired.

- c) **Disconnect the plug from the power source and/or the battery pack, if detachable, from the power tool before making any adjustments, changing accessories, or storing power tools.** Such preventive safety measures reduce the risk of starting the power tool accidentally.
- d) **Store idle power tools out of the reach of children and do not allow persons unfamiliar with the power tool or these instructions to operate the power tool.** Power tools are dangerous in the hands of untrained users.
- e) **Maintain power tools and accessories. Check for misalignment or binding of moving parts, breakage of parts and any other condition that may affect the power tool's operation. If damaged, have the power tool repaired before use.** Many accidents are caused by poorly maintained power tools.
- f) **Keep cutting tools sharp and clean.** Properly maintained cutting tools with sharp cutting edges are less likely to bind and are easier to control.
- g) **Use the power tool, accessories and tool bits etc. in accordance with these instructions, taking into account the working conditions and the work to be performed.** Use of the power tool for operations different from those intended could result in a hazardous situation.
- h) **Keep handles and grasping surfaces dry, clean and free from oil and grease.** Slippery handles and grasping surfaces do not allow for safe handling and control of the tool in unexpected situations.

Battery tool use and care

- a) **Recharge only with the charger specified by the manufacturer.** A charger that is suitable for one type

of battery pack may create a risk of fire when used with another battery pack.

- b) **Use power tools only with specifically designated battery packs.** Use of any other battery packs may create a risk of injury and fire.
- c) **When battery pack is not in use, keep it away from other metal objects, like paper clips, coins, keys, nails, screws or other small metal objects, that can make a connection from one terminal to another.** Shorting the battery terminals together may cause burns or a fire.
- d) **Under abusive conditions, liquid may be ejected from the battery; avoid contact. If contact accidentally occurs, flush with water. If liquid contacts eyes, additionally seek medical help.** Liquid ejected from the battery may cause irritation or burns.
- e) **Do not use a battery pack for tool that is damaged or modified.** Damaged or modified batteries exhibit unpredictable behaviour resulting in fire, explosion or risk of injury.
- f) **Do not expose a battery pack or tool to fire or excessive temperature.** Exposure to fire or temperature above 130 °C may cause explosion.
- g) **Follow all charging instruction and do not charge the battery pack or tool outside the temperature range specified in the instruction.** Charging improperly or at temperatures outside the specified range may damage the battery and increase the risk of the fire.



CAUTION! RISK OF EXPLOSION!
Never charge non-rechargeable batteries!



Protect the rechargeable battery from heat, for example from continuous exposure to sunlight, fire, water and moisture.



There is a risk of explosion.



Service

- Have your power tool serviced by a qualified repair person using only identical replacement parts.** This will ensure that the safety of the power tool is maintained.
- Never service damaged battery packs.** Service of battery packs should be only be performed by the manufactured or authorized service providers.

● Safety guidelines for screwdrivers

- Hold the power tool by the insulated gripping surfaces, when performing an operation where the fastener may contact hidden wiring.** Fasteners contacting a “live” wire may make exposed metal parts of the power tool “live” and could give the operator an electric shock.
- Secure the workpiece.** A workpiece securely held by a clamping device or vice is much safer than one held in your hand.
- Hold the power tool firmly.** High reaction moments can occur for brief periods while tightening and loosening screws.

- d) **Switch the power off immediately if the tool blocks while in use.** Be prepared for high reaction moments as these can cause kickback.
- e) **While working on the appliance, transporting it or storing it, always set the rotation direction switch to the central position (lock position).** This prevents the power tool from starting up unintentionally.

● Vibration and noise reduction

To reduce the impact of noise and vibration emission, limit the time of operation, use low-vibration and low-noise operating modes as well as wear personal protective equipment.

Take the following points into account to minimise the vibration and noise exposure risks:

- Only use the product as intended by its design and these instructions.
- Ensure that the product is in good condition and well maintained.
- Use correct accessory tools for the product and ensure they are in good condition.
- Keep tight grip on the handles/grip surface.
- Maintain this product in accordance with these instructions and keep it well lubricated (where appropriate).
- Plan your work schedule to spread any high vibration tool use across a longer period of time.

● Behaviour in emergency situations

Familiarise yourself with the use of this product by means of this instruction manual. Memorise the safety warnings and follow them to the letter. This will help to prevent risks and hazards.

- Always be alert when using this product, so that you can recognise and handle risks early. Fast intervention can prevent serious injury and damage to property.
- Switch the product off and disconnect it from the mains if there are malfunctions. Have the product checked by a qualified professional and repaired, if necessary, before you operate it again.

● **Battery charger safety warnings**

- This appliance can be used by children aged from 8 years and above and persons with reduced physical, sensory or mental capabilities or lack of experience and knowledge if they have been given supervision or instruction concerning use of the appliance in a safe way and understand the hazards involved.
Children shall not play with the appliance.
Cleaning and user maintenance shall not be made by children without supervision.
- Do not charge non-rechargeable batteries. Disregarding this instruction is hazardous.
- Protect the electrical parts against moisture. Do not immerse such parts in water or other liquids to avoid electrical shock.

Never hold the appliance under running water. Pay attention to the instructions provided for cleaning, maintenance and repair.

 The appliance is suitable for indoor use only.

● Residual risks

NOTE

- ▶ This product produces an electromagnetic field during operation! This field may under some circumstances interfere with active or passive medical implants! To reduce the risk of serious or fatal injury, we recommend persons with medical implants to consult their doctor and the medical implant manufacturer before operating this product!

Even if you are operating this product in accordance with all the safety requirements, potential risks of injury and damage remain. The following dangers can arise in connection with the structure and design of this product:

- Health defects resulting from vibration emission if the product is being used over long periods of time or not adequately managed and properly maintained.
- Injuries and damage to property due to broken accessory tools or the sudden impact of hidden objects during use.
- Danger of injury and property damage caused by flying objects.

● **Use**

● **Battery information**

- The built-in battery is supplied partially charged. Li-Ion batteries can be charged at any time without adversely affecting their service life. Interruption of the charging process will not damage the battery.
- This product has a built-in rechargeable battery which cannot be replaced by the user. The removal or replacement of the rechargeable battery may only be carried out by the manufacturer or his customer service or by a similarly qualified person in order to avoid hazards. When disposing of the product, it should be noted that this product contains a rechargeable battery.
- If the red battery status LED **3** flashes during use, the battery level is less than 10 % of its capacity. The battery needs to be charged.
- Never charge the product when the ambient temperature is below +4 °C or above +40 °C. The storage climate should be cool and dry and the ambient temperature should be between 0 °C and +50 °C.

Start charging

(Fig. B)

NOTE

- ▶ The LED work light **10** can be used whilst charging. It is normal for the handle to warm up slightly whilst charging.
- ▶ The battery status LED lights up for 10 seconds after releasing the switch trigger **9**.

NOTE

- These are approximate values for charge level and battery level.

1. Connect the USB cable [8] to the USB port (Type A) [7] of the charger [6].
2. Connect the other end of the USB cable [8] to the USB Type C socket [5].
3. Connect the charger [6] to a socket-outlet.
 - The battery status LEDs [1][2][3] show the charging status:

Battery status LEDs when charging			Charge level
Red [3]	Yellow [2]	Green [1]	
Flashing	Off	Off	<30 %
Light up	Flashing	Off	30–60 %
Light up	Light up	Flashing	60–90 %
Light up	Light up	Light up	> 90 %



Battery status LEDs when in use			Battery level
Red [3]	Yellow [2]	Green [1]	
Flashing	Off	Off	<10 %
Light up	Off	Off	10–30 %
Light up	Light up	Off	30–70 %
Light up	Light up	Light up	> 70 %

Stop charging

1. Disconnect the USB cable **8** from the product.
2. Disconnect the charger **6** from the socket-outlet.

● Changing rotary direction

- Push through the rotation direction switch **4** to set the rotary direction (Fig. C):

Switch pushed from	Direction	Direction indicator
Right (b)	Tighten screws	 1
Left (a)	Loosen screws	 3

● LED work light

- The LED work light **10** goes out 10 seconds after the switch trigger **9** is released.
 - The LED work light **10** can be switched on separately to illuminate the immediate work area.
1. Set the rotation direction switch **4** to the middle position so that it protrudes equally on both sides.
 2. Press down the switch trigger **9**.

● Changing bits

NOTE

- ▶ Screw bits are labelled according to their dimensions and their shape. If you are unsure, always try the particular screw bit out to see whether it sits in the screw head without any free play.
- Pull out the screw bit. Insert another type of bit into the bit holder **12** (Fig. D).

● Changing attachments

- The front cover **11** can be removed to attach other attachments (not included) (Fig. E, F):

A1 Torque attachment

A3 Angle attachment

A2 Eccentric attachment

A4 Cutting attachment

The attachments are available at www.optimex-shop.com under **PAS 4 D7**.

1. Grip one of the two recesses on the cap to remove the front cover **11**.
2. Check the user manual supplied with the interchangeable attachments for assembly and disassembly.





● Switching on/off

Switching on/off	Action
On	Press the switch trigger 9 and hold it in place. The LED work light 10 lights up.
Off	Release the switch trigger 9 . The LED work light 10 lights up for 10 seconds and then goes off.

● Troubleshooting

WARNING!

- ▶ If the product dropped into water or was exposed to rain by accident, the product cannot be used any more. Put the product in a sealed plastic bag and send it to the service center for repairing or disposal.

Problem	Possible cause	Solution
Product is not charging.	The socket-outlet has no power.	Connect the charger  to a socket-outlet with normal power supply.
	Charger  is broken or damaged.	Change the charger  .
	USB cable  is broken or damaged.	Change the USB cable  .
	Product or built-in battery is damaged.	Return the product to the service center for repairing.
Product does not work.	The product is overheated.	Allow the product to cool down for 10 minutes.
	The battery is discharged.	Charge the battery.
	The product is damaged.	Return the product to the service center for repairing.
Liquid leaks from the product.	The built-in battery is damaged.	Return the product to the service center for repairing.

● Cleaning and maintenance

NOTE

- ▶ Do not use chemical, alkaline, abrasive or other aggressive detergents or disinfectants to clean this product as they might be harmful to its surfaces.
- ▶ Never allow fluids to get into the product.

- The vents must always be clear.
- Regular and proper cleaning will help ensure safe use and prolong the life of the product.
- The product must always be kept clean, dry and free from oil or grease.
Remove debris from it after each use and before storage.
- **Before cleaning or carrying out any maintenance:**
 - Set the rotation direction switch **4** to the middle position.
This prevents unintentional switching on.
 - Remove the USB cable **8**.
 - Remove the screw bit.
 - Disconnect the charger **6** from the socket-outlet.
- Clean the product with a dry cloth. Use a soft brush for areas that are hard to reach.
- In particular clean the air vents after every use with a cloth and soft brush.

● Maintenance

- **Before and after each use:** Check the product and the screw bits for wear and damage.
If required, exchange the accessories for new ones (see “Changing bits”).
Observe the technical requirements of the accessories (see “Technical data”).

● Storage

- Set the rotation direction switch **4** to the middle position. This prevents unintentional switching on.
- Store the product in a dry indoor location protected from direct sunlight.

● Transportation

NOTE

- ▶ The integrated Lithium-Ion battery may only be removed by trained or qualified personnel.
To remove the battery from the housing, the battery must be empty and the screws unscrewed from the housing. The connections on the battery must be individually disconnected and isolated.
- ▶ This product contains a Li-Ion rechargeable battery and is therefore subject to hazardous materials regulation. Users may transport the product with built-in rechargeable battery on roads or by sea without special requirements.
- ▶ The packaging and marking is subject to special requirements when it is transported by third parties (e.g. airline, courier, carrier). A hazardous materials expert must be consulted when transported by third parties.

● Disposal

The packaging is made entirely of recyclable materials, which you may dispose of at local recycling facilities.



Observe the marking of the packaging materials for waste separation, which are marked with abbreviations (a) and numbers (b) with following meaning: 1–7: plastics/20–22: paper and fibreboard/80–98: composite materials.

Product:



The product, manual and packaging materials are recyclable and are subject to extended producer responsibility. Dispose them separately, following the illustrated Info-tri (sorting information), for better waste treatment.

The Triman logo is valid in France only.



Contact your local refuse disposal authority for more details of how to dispose of your worn-out product.



To help protect the environment, please dispose of the product properly when it has reached the end of its useful life and not in the household waste. Information on collection points and their opening hours can be obtained from your local authority.

Faulty or used batteries/rechargeable batteries must be recycled. Return the batteries/rechargeable batteries and/or the product to the available collection points.



Environmental damage through incorrect disposal of the batteries/rechargeable batteries!

Batteries/rechargeable batteries may not be disposed of with the usual domestic waste. They may contain toxic heavy

metals and are subject to hazardous waste treatment rules and regulations. The chemical symbols for heavy metals are as follows: Cd = cadmium, Hg = mercury, Pb = lead. That is why you should dispose of used batteries/rechargeable batteries at a local collection point.

● **Warranty**

The product has been manufactured to strict quality guidelines and meticulously examined before delivery. In the event of material or manufacturing defects you have legal rights against the retailer of this product. Your legal rights are not limited in any way by our warranty detailed below.

The warranty for this product is 3 years from the date of purchase. The warranty period begins on the date of purchase. Keep the original sales receipt in a safe location as this document is required as proof of purchase.

Any damage or defects already present at the time of purchase must be reported without delay after unpacking the product.

Should the product show any fault in materials or manufacture within 3 years from the date of purchase, we will repair or replace it – at our choice – free of charge to you. The warranty period is not extended as a result of a claim being granted. This also applies to replaced and repaired parts.

This warranty becomes void if the product has been damaged, or used or maintained improperly.

The warranty covers material or manufacturing defects. This warranty does not cover product parts subject to normal wear and tear, thus considered consumables (e.g. batteries, rechargeable batteries, tubes, cartridges), nor damage to fragile parts, e.g. switches or glass parts.

● Warranty claim procedure

So that your request can be processed quickly, please observe the following instructions:

For all inquiries, please have the receipt and item number (IAN 509740_2507) ready as proof of purchase.

The article number can be taken from the identification label on the product, engraving on the product, the front cover of your manual (at the bottom left), or the sticker on the back or bottom of the product.

If malfunctions or other defects arise, first contact the service department indicated below by phone or email.

You can then send a product recorded as defective to the communicated service address postage-free, making sure to enclose proof of purchase (receipt) and information on the details of the defect and when it occurred.

You can download and view this and numerous other manuals at parkside-diy.com. This QR code takes you directly to parkside-diy.com. Choose your country and use the search screen to search for the operating instructions. Entering the item number (IAN) 509740_2507 takes you to the operating instructions for your item.



● Service

GB

Service Great Britain

Tel.: 08000518970

Contact form on *parkside-diy.com*

IAN 509740_2507

IE

Service Ireland

Tel.: 1800851251

Contact form on *parkside-diy.com*

IAN 509740_2507

NI

Service Northern Ireland

Tel.: 08081013435

Contact form on *parkside-diy.com*

IAN 509740_2507

MT

Service Malta

Tel.: 80065168

Contact form on *parkside-diy.com*

IAN 509740_2507

● EU declaration of conformity

EU DECLARATION OF CONFORMITY (No 509740_2507)

IAN: 509740_2507
Product Identification: "PARKSIDE" Cordless Screwdriver
Model Number: HG10759

The object of the declaration described above is in conformity with the relevant Union harmonisation legislation:

Directive 2006/42/EC
Directive 2014/30/EU
Directive 2011/65/EU and all related amendments

References to the relevant harmonised standards used or references to the other technical specifications in relation to which conformity is declared:

N° / Parts
Directive 2006/42/EC
EN 62841-1:2015/A11:2022
EN 62841-2-2:2014/AC:2015
EN ISO 12100:2010
Directive 2014/30/EU
EN IEC 55014-1:2021
EN IEC 55014-2:2021
EN IEC 61000-3-2:2019/A2:2024
EN 61000-3-3:2013/A2:2021

The object of the declaration described above is in conformity with Directive 2011/65/EU of the European Parliament and of the Council of 8 June 2011 on the restriction of the use of certain hazardous substances in electrical and electronic equipment:



N° / Parts
EN IEC 63000:2018

Keeper of the technical documentation: OWIM GmbH & Co.KG

Signed for and on behalf of:
OWIM GmbH & Co. KG, Stiftsbergstraße 1, 74167 Neckarsulm, Germany

This declaration of conformity is issued under the sole responsibility of the manufacturer.

Translation of the original declaration of conformity

Neckarsulm	12/11/2025		
Place	Date	ppa. Jens Buchheim Authorised Signatory	ppa. Tobias König Authorised Signatory

EN



● UK declaration of conformity

UK DECLARATION OF CONFORMITY (No. 509740_2507)

IAN: 509740_2507
Product identification: "PARKSIDE" Cordless Screwdriver
Model Number: HG10759

The object of the declaration described above is in conformity with the relevant statutory requirements:

Supply of Machinery (Safety) Regulations 2008
Electromagnetic Compatibility Regulations 2016
The Restriction of the Use of Certain Hazardous Substances in Electrical and Electronic Equipment Regulations 2012

References to the relevant designated standards used or references to the other technical specifications in relation to which conformity is declared:

N° / Parts
Supply of Machinery (Safety) Regulations 2008
EN 62841-1:2015/A11:2022
EN 62841-2-2:2014/AC:2015
EN ISO 12100:2010
Electromagnetic Compatibility Regulations 2016
EN IEC 55014-1:2021
EN IEC 55014-2:2021
EN IEC 61000-3-2:2019/A2:2024
EN 61000-3-3:2013/A2:2021

The object of the declaration described above is in conformity with "The Restriction of the Use of Certain Hazardous Substances in Electrical and Electronic Equipment Regulations 2012":

N° / Parts
EN IEC 63000:2018

Signed for and on behalf of:

OWIM GmbH & Co.KG, Stiftsbergstr. 1, 74167 Neckarsulm, GERMANY

This declaration of conformity is issued under the sole responsibility of the manufacturer.

Original declaration of conformity

Neckarsulm	12/11/2025		
Place	Date	ppa. Jens Buchheim Authorised Signatory	ppa. Tobias König Authorised Signatory

UK

**UK
CA**

Liste der verwendeten Piktogramme/ Symbole	Seite	38
Einleitung	Seite	40
Bestimmungsgemäße Verwendung	Seite	40
Lieferumfang	Seite	41
Teilebeschreibung	Seite	41
Technische Daten	Seite	42
Sicherheitshinweise	Seite	46
Allgemeine Sicherheitshinweise für Elektrowerkzeuge	Seite	46
Sicherheitshinweise für Schrauber	Seite	53
Vibrations- und Geräuschminderung	Seite	54
Verhalten im Notfall	Seite	54
Sicherheitshinweise für Ladegeräte	Seite	55
Restrisiken	Seite	56
Betrieb	Seite	57
Informationen zum Akku	Seite	57
Drehrichtung ändern	Seite	59
LED-Arbeitsleuchte	Seite	60
Bits wechseln	Seite	60
Aufsätze wechseln	Seite	60
Ein-/ausschalten	Seite	61

Fehlerbehebung	Seite	61
Reinigung und Wartung	Seite	63
Wartung	Seite	64
Lagerung	Seite	64
Transport	Seite	64
Entsorgung	Seite	65
Garantie	Seite	68
Abwicklung im Garantiefall	Seite	69
Service	Seite	70
EU-Konformitätserklärung	Seite	71

Liste der verwendeten Piktogramme/Symbole



GEFAHR! Dieses Symbol mit dem Signalwort „Gefahr“ bezeichnet eine Gefährdung mit einem hohen Risikograd, die, wenn sie nicht vermieden wird, eine schwere Verletzung oder den Tod zur Folge hat.



WARNUNG! Dieses Symbol mit dem Signalwort „Warnung“ bezeichnet eine Gefährdung mit einem mittleren Risikograd, die, wenn sie nicht vermieden wird, eine schwere Verletzung oder den Tod zur Folge haben kann.



VORSICHT! Dieses Symbol mit dem Signalwort „Vorsicht“ bezeichnet eine Gefährdung mit einem niedrigen Risikograd, die, wenn sie nicht vermieden wird, eine geringe oder mäßige Verletzung zur Folge haben kann.



ACHTUNG! Dieses Symbol mit dem Signalwort „Achtung“ zeigt die Gefahr einer möglichen Sachbeschädigung an.



HINWEIS: Dieses Symbol mit dem Signalwort „Hinweis“ bietet weitere nützliche Informationen.



Gefahr – Risiko eines Stromschlags!



Wechselstrom/-spannung



Gleichstrom/-spannung



Symbol für ein Produkt der Schutzklasse II



Verwenden Sie das Produkt nur in trockenen Innenräumen.



Dieses Symbol bedeutet, dass bei der Verwendung des Produkts die Betriebsanleitung zu beachten ist.



Li-Ion

Lithium-Ionen-Akku

n_0

Leerlaufdrehzahl



Schützen Sie den Akku vor Hitze und direkter Sonneneinstrahlung.



Schützen Sie den Akku vor Feuer.





Schützen Sie den Akku vor Wasser und Feuchtigkeit.

min^{-1}

Umdrehungen pro Minute

CE

Das CE-Zeichen bestätigt Konformität mit den für das Produkt zutreffenden EU-Richtlinien.

	Sicherheitshinweise
	Handlungsanweisungen
	Das UKCA-Zeichen bestätigt Konformität mit den für das Produkt zutreffenden Richtlinien in Großbritannien (Das UKCA-Zeichen gilt nur für Großbritannien).

WERKZEUGKOFFER MIT AKKUSCHRAUBER

● **Einleitung**

Wir beglückwünschen Sie zum Kauf Ihres neuen Produkts. Sie haben sich damit für ein hochwertiges Produkt entschieden. Die Bedienungsanleitung ist Teil dieses Produkts. Sie enthält wichtige Hinweise für Sicherheit, Gebrauch und Entsorgung. Machen Sie sich vor der Benutzung des Produkts mit allen Bedien- und Sicherheitshinweisen vertraut. Benutzen Sie das Produkt nur wie beschrieben und für die angegebenen Einsatzbereiche. Händigen Sie alle Unterlagen bei Weitergabe des Produkts an Dritte mit aus.

● **Bestimmungsgemäße Verwendung**

- Dieses Produkt ist zum Festziehen und Lösen von Schrauben vorgesehen.
- Verwenden Sie stets Einsatzwerkzeuge (Aufsätze und Bit) entsprechend dem bestimmungsgemäßen Gebrauch! Beachten Sie beim Kauf und Gebrauch von Einsatzwerkzeugen die technischen Anforderungen des Produkts (siehe „Technische Daten“).
- Die LED-Arbeitsleuchte  dieses Produkts ist dazu bestimmt, den direkten Arbeitsbereich zu beleuchten.

- Andere Verwendungen oder Veränderungen des Produkts gelten als nicht bestimmungsgemäß und können zu Risiken wie Lebensgefahr, Verletzungen und Beschädigungen führen. Für aus bestimmungswidriger Verwendung entstandene Schäden übernimmt der Hersteller keine Haftung. Das Produkt ist nicht für den gewerblichen Einsatz oder für ähnliche Einsatzbereiche bestimmt.

● Lieferumfang

WARNUNG!

- ▶ Das Produkt und die Verpackungsmaterialien sind kein Kinderspielzeug! Kinder dürfen nicht mit Kunststoffbeuteln, Folien und Kleinteilen spielen! Es besteht Verschluckungs- und Erstickungsgefahr!

- 1 Werkzeugkoffer mit Akkuschauber
- 1 USB-Kabel
- 1 Bedienungsanleitung

● Teilebeschreibung

Falten Sie vor dem Lesen die Ausklappseiten mit den Zeichnungen aus. Machen Sie sich mit allen Funktionen des Produkts vertraut.

(Abb. A)

- 1 Drehrichtungsanzeige ▲ (Schrauben festziehen)/
Batterieladestatus-LED (grüne Farbe)
- 2 Batterieladestatus-LED (gelbe Farbe)
- 3 Drehrichtungsanzeige ▼ (Schrauben lösen)/
Batterieladestatus-LED (rote Farbe)
- 4 Drehrichtungsumschalter

- 5 USB-Typ-C-Anschluss
- 6 Ladegerät *
- 7 USB-Anschluss (Typ A)
- 8 USB-Kabel
- 9 Ein-/Ausschalter
- 10 LED-Arbeitsleuchte
- 11 Frontabdeckung
- 12 Bithalter

● Technische Daten

Werkzeugkoffer mit Akkuschauber

Modell:	HG10759
Nennspannung:	4 V === (Gleichspannung)
Akku (integriert):	Li-Ionen
Zellenanzahl:	1
Kapazität:	1,5 Ah
Leerlaufdrehzahl:	$n_0 = 200 \text{ min}^{-1}$
Drehmoment (harter/weicher Schraubfall gemäß ISO 5393):	Max. 10 N m
Bit-Halterung:	6,35 mm ($\frac{1}{4}$ ")
Dimensions:	138 mm × 42 mm × 114 mm

* Ladegerät ist nicht enthalten. Kunden können dieses Ladegerät über www.optimex-shop.com beziehen.

Verwenden Sie ausschließlich folgendes Ladegerät, um das kabellose Werkzeug zu laden * :

Information	Wert
Name oder Handelsmarke des Herstellers, Handelsregisternummer und Anschrift:	OWIM GmbH & Co. KG HRA 721742 Stiftsbergstraße 1, 74167 Neckarsulm, DEUTSCHLAND
Modellkennung:	HG06825 (VDE-Netzstecker) HG06825-BS (BS-Netzstecker)

Information	Wert	Einheit
Eingangsspannung:	100–240	V~
Eingangswechselstromfrequenz:	50/60	Hz
Ausgangsspannung:	5,0	V ===
Ausgangsstrom:	1,7	A
Ausgangsleistung:	8,5	W
Durchschnittliche Effizienz im Betrieb:	78,2	%
Leistungsaufnahme bei Nulllast:	<0.1	W
Eingangsstrom:	0,3	A
Schutzklasse:	II/□ (doppelte Isolierung)	
Anschlusstyp:	USB (Typ A)	
Aufladezeit:	60	min

* Ladegerät ist nicht enthalten. Kunden können dieses Ladegerät über www.optimex-shop.com beziehen.

Empfohlene Umgebungstemperatur

Während des Ladens:	+4 °C bis +40 °C
Während des Betriebs:	0 °C bis +40 °C
Während der Lagerung:	0 °C bis +50 °C

Geräuschemissionswerte

Die gemessenen Werte wurden in Übereinstimmung mit EN 62841 ermittelt. Der A-bewertete Geräuschpegel des Elektrowerkzeugs beträgt typischerweise:

Schalldruckpegel:	L_{pA}	=	60,37 dB
Schallleistungspegel:	L_{WA}	=	71,37 dB
Unsicherheit K:	$K_{pA/WA}$	=	3 dB

Schwingungsemissionswerte

Schwingungsgesamtwerte (Vektorsumme dreier Richtungen), ermittelt entsprechend EN 62841:

Schrauben

Schwingungsemissionswert a_h :	=	< 2,5 m/s ² (0,215 m/s ²)
Unsicherheit K:	=	1,5 m/s ²

WARNUNG!

- ▶ Die Schwingungs- und Geräuschemissionen können während der tatsächlichen Benutzung des Elektrowerkzeugs von den Angabewerten abweichen, abhängig von der Art und Weise, in der das Elektrowerkzeug verwendet wird, insbesondere, welche Art von Werkstück bearbeitet wird.

WARNUNG!

Versuchen Sie, die Belastung durch Vibrationen und Geräusche so gering wie möglich zu halten. Beispielhafte Maßnahmen zur Verringerung der Vibrationsbelastung sind das Tragen von Handschuhen beim Gebrauch des Werkzeugs und die Begrenzung der Arbeitszeit. Dabei sind alle Anteile des Betriebszyklus zu berücksichtigen (beispielsweise Zeiten, in denen das Elektrowerkzeug abgeschaltet ist, und solche, in denen es zwar eingeschaltet ist, aber ohne Belastung läuft).

HINWEIS

- ▶ Die angegebenen Schwingungsgesamtwerte und die angegebenen Geräuschemissionswerte sind nach einem genormten Prüfverfahren gemessen worden und können zum Vergleich eines Elektrowerkzeugs mit einem anderen verwendet werden.
- ▶ Die angegebenen Schwingungsgesamtwerte und die angegebenen Geräuschemissionswerte können auch zu einer vorläufigen Einschätzung der Belastung verwendet werden.



Sicherheitshinweise

● Allgemeine Sicherheitshinweise für Elektrowerkzeuge

WARNUNG!

- ▶ **Lesen Sie alle Sicherheitshinweise, Anweisungen, Bilderungen und technischen Daten, mit denen dieses Elektrowerkzeug versehen ist.** Versäumnisse bei der Einhaltung der nachfolgenden Anweisungen können elektrischen Schlag, Brand und/oder schwere Verletzungen verursachen.

Bewahren Sie alle Sicherheitshinweise und Anweisungen für die Zukunft auf.

Der in den Sicherheitshinweisen verwendete Begriff „Elektrowerkzeug“ bezieht sich auf netzbetriebene Elektrowerkzeuge (mit Netzleitung) oder auf akkubetriebene Elektrowerkzeuge (ohne Netzleitung).

Arbeitsplatzsicherheit

- Halten Sie Ihren Arbeitsbereich sauber und gut beleuchtet.** Unordnung oder unbeleuchtete Arbeitsbereiche können zu Unfällen führen.
- Arbeiten Sie mit dem Elektrowerkzeug nicht in explosionsgefährdeter Umgebung, in der sich brennbare Flüssigkeiten, Gase oder Stäube befinden.** Elektrowerkzeuge erzeugen Funken, die den Staub oder die Dämpfe entzünden können.

- c) **Halten Sie Kinder und andere Personen während der Benutzung des Elektrowerkzeugs fern.** Bei Ablenkung können Sie die Kontrolle über das Elektrowerkzeug verlieren.

Elektrische Sicherheit

- a) **Der Anschlussstecker des Elektrowerkzeugs muss in die Steckdose passen. Der Stecker darf in keiner Weise verändert werden. Verwenden Sie keine Adapterstecker gemeinsam mit schutzgeerdeten Elektrowerkzeugen.** Unveränderte Stecker und passende Steckdosen verringern das Risiko eines elektrischen Schlages.
- b) **Vermeiden Sie Körperkontakt mit geerdeten Oberflächen wie von Rohren, Heizungen, Herden und Kühlschränken.** Es besteht ein erhöhtes Risiko durch elektrischen Schlag, wenn Ihr Körper geerdet ist.
- c) **Halten Sie Elektrowerkzeuge von Regen oder Nässe fern.** Das Eindringen von Wasser in ein Elektrowerkzeug erhöht das Risiko eines elektrischen Schlages.
- d) **Zweckentfremden Sie die Anschlussleitung nicht, um das Elektrowerkzeug zu tragen, aufzuhängen oder um den Stecker aus der Steckdose zu ziehen. Halten Sie die Anschlussleitung fern von Hitze, Öl, scharfen Kanten oder sich bewegenden Teilen.** Beschädigte oder verwickelte Anschlussleitungen erhöhen das Risiko eines elektrischen Schlages.
- e) **Wenn Sie mit einem Elektrowerkzeug im Freien arbeiten, verwenden Sie nur Verlängerungsleitungen, die auch für den Außenbereich geeignet sind.** Die Anwendung einer für den Außenbereich geeigneten Verlängerungsleitung verringert das Risiko eines elektrischen Schlages.

- f) **Wenn der Betrieb des Elektrowerkzeugs in feuchter Umgebung nicht vermeidbar ist, verwenden Sie einen Fehlerstromschutzschalter.** Der Einsatz eines Fehlerstromschutzschalters vermindert das Risiko eines elektrischen Schlages.

Sicherheit von Personen

- a) **Seien Sie aufmerksam, achten Sie darauf, was Sie tun, und gehen Sie mit Vernunft an die Arbeit mit einem Elektrowerkzeug.** Benutzen Sie kein Elektrowerkzeug, wenn Sie müde sind oder unter dem Einfluss von Drogen, Alkohol oder Medikamenten stehen. Ein Moment der Unachtsamkeit beim Gebrauch des Elektrowerkzeugs kann zu ernsthaften Verletzungen führen.
- b) **Tragen Sie persönliche Schutzausrüstung und immer eine Schutzbrille.** Das Tragen persönlicher Schutzausrüstung, wie Staubmaske, rutschfeste Sicherheitsschuhe, Schutzhelm oder Gehörschutz, je nach Art und Einsatz des Elektrowerkzeugs, verringert das Risiko von Verletzungen.
- c) **Vermeiden Sie eine unbeabsichtigte Inbetriebnahme. Vergewissern Sie sich, dass das Elektrowerkzeug ausgeschaltet ist, bevor Sie es an die Stromversorgung und/oder den Akku anschließen, es aufnehmen oder tragen.** Wenn Sie beim Tragen des Elektrowerkzeugs den Finger am Schalter haben oder das Elektrowerkzeug eingeschaltet an die Stromversorgung anschließen, kann dies zu Unfällen führen.

- d) **Entfernen Sie Einstellwerkzeuge oder Schraubenschlüssel, bevor Sie das Elektrowerkzeug einschalten.** Ein Werkzeug oder Schlüssel, der sich in einem drehenden Teil des Elektrowerkzeugs befindet, kann zu Verletzungen führen.
- e) **Vermeiden Sie eine abnormale Körperhaltung. Sorgen Sie für einen sicheren Stand und halten Sie jederzeit das Gleichgewicht.** Dadurch können Sie das Elektrowerkzeug in unerwarteten Situationen besser kontrollieren.
- f) **Tragen Sie geeignete Kleidung. Tragen Sie keine weite Kleidung oder Schmuck. Halten Sie Haare und Kleidung fern von sich bewegenden Teilen.** Lockere Kleidung, Schmuck oder lange Haare können von sich bewegenden Teilen erfasst werden.
- g) **Wenn Staubabsaug- und -auffangeinrichtungen montiert werden können, sind diese anzuschließen und richtig zu verwenden.** Verwendung einer Staubabsaugung kann Gefährdungen durch Staub verringern.
- h) **Wiegen Sie sich nicht in falscher Sicherheit und setzen Sie sich nicht über die Sicherheitsregeln für Elektrowerkzeuge hinweg, auch wenn Sie nach vielfachem Gebrauch mit dem Elektrowerkzeug vertraut sind.** Achtloses Handeln kann binnen Sekundenbruchteilen zu schweren Verletzungen führen.

Verwendung und Behandlung des Elektrowerkzeugs

- a) **Überlasten Sie das Elektrowerkzeug nicht. Verwenden Sie für Ihre Arbeit das dafür bestimmte Elektrowerkzeug.** Mit dem passenden Elektrowerkzeug arbeiten Sie besser und sicherer im angegebenen Leistungsbereich.

- b) **Benutzen Sie kein Elektrowerkzeug, dessen Schalter defekt ist.** Ein Elektrowerkzeug, das sich nicht mehr ein- oder ausschalten lässt, ist gefährlich und muss repariert werden.
- c) **Ziehen Sie den Stecker aus der Steckdose und/oder entfernen Sie einen abnehmbaren Akku, bevor Sie Geräteeinstellungen vornehmen, Einsatzwerkzeugteile wechseln oder das Elektrowerkzeug weglegen.** Diese Vorsichtsmaßnahme verhindert den unbeabsichtigten Start des Elektrowerkzeugs.
- d) **Bewahren Sie unbenutzte Elektrowerkzeuge außerhalb der Reichweite von Kindern auf. Lassen Sie keine Personen das Elektrowerkzeug benutzen, die mit diesem nicht vertraut sind oder diese Anweisungen nicht gelesen haben.** Elektrowerkzeuge sind gefährlich, wenn sie von unerfahrenen Personen benutzt werden.
- e) **Pflegen Sie Elektrowerkzeuge und Einsatzwerkzeug mit Sorgfalt. Kontrollieren Sie, ob bewegliche Teile einwandfrei funktionieren und nicht klemmen, ob Teile gebrochen oder so beschädigt sind, dass die Funktion des Elektrowerkzeugs beeinträchtigt ist. Lassen Sie beschädigte Teile vor dem Einsatz des Elektrowerkzeuges reparieren.** Viele Unfälle haben ihre Ursache in schlecht gewarteten Elektrowerkzeugen.
- f) **Halten Sie Schneidwerkzeuge scharf und sauber.** Sorgfältig gepflegte Schneidwerkzeuge mit scharfen Schneidkanten verklemmen sich weniger und sind leichter zu führen.

- g) **Verwenden Sie Elektrowerkzeug, Einsatzwerkzeug, Einsatzwerkzeuge usw. entsprechend diesen Anweisungen.** Berücksichtigen Sie dabei die Arbeitsbedingungen und die auszuführende Tätigkeit. Der Gebrauch von Elektrowerkzeugen für andere als die vorgesehenen Anwendungen kann zu gefährlichen Situationen führen.
- h) **Halten Sie Griffe und Griffflächen trocken, sauber und frei von Öl und Fett.** Rutschige Griffe und Griffflächen erlauben keine sichere Bedienung und Kontrolle des Elektrowerkzeugs in unvorhergesehenen Situationen.

Verwendung und Behandlung des Akkuwerkzeugs

- a) **Laden Sie die Akkus nur mit Ladegeräten auf, die vom Hersteller empfohlen werden.** Durch ein Ladegerät, das für eine bestimmte Art von Akkus geeignet ist, besteht Brandgefahr, wenn es mit anderen Akkus verwendet wird.
- b) **Verwenden Sie nur die dafür vorgesehenen Akkus in den Elektrowerkzeugen.** Der Gebrauch von anderen Akkus kann zu Verletzungen und Brandgefahr führen.
- c) **Halten Sie den nicht benutzten Akku fern von Büroklammern, Münzen, Schlüsseln, Nägeln, Schrauben oder anderen kleinen Metallgegenständen, die eine Überbrückung der Kontakte verursachen könnten.** Ein Kurzschluss zwischen den Akkukontakten kann Verbrennungen oder Feuer zur Folge haben.
- d) **Bei falscher Anwendung kann Flüssigkeit aus dem Akku austreten. Vermeiden Sie den Kontakt damit. Bei zufälligem Kontakt mit Wasser abspülen. Wenn die Flüssigkeit in die Augen kommt, nehmen Sie zusätzlich ärztliche Hilfe in Anspruch.** Austretende Akkuflüssigkeit kann zu Hautreizungen oder Verbrennungen führen.

- e) **Benutzen Sie keinen beschädigten oder veränderten Akku.** Beschädigte oder veränderte Akkus können sich unvorhersehbar verhalten und zu Feuer, Explosion oder Verletzungsgefahr führen.
- f) **Setzen Sie einen Akku keinem Feuer oder zu hohen Temperaturen aus.** Feuer oder Temperaturen über 130 °C können eine Explosion hervorrufen.
- g) **Befolgen Sie alle Anweisungen zum Laden und laden Sie den Akku oder das Akkuwerkzeug niemals außerhalb des in der Betriebsanleitung angegebenen Temperaturbereichs.** Falsches Laden oder Laden außerhalb des zugelassenen Temperaturbereichs kann den Akku zerstören und die Brandgefahr erhöhen.



VORSICHT! EXPLOSIONSGEFAHR!

Laden Sie nicht aufladbare Batterien niemals auf.



Schützen Sie den Akku vor Hitze, z. B. auch vor dauernder Sonneneinstrahlung, Feuer, Wasser und Feuchtigkeit.



Es besteht Explosionsgefahr.

Service

- a) **Lassen Sie Ihr Elektrowerkzeug nur von qualifiziertem Fachpersonal und nur mit Original-Ersatzteilen reparieren.** Damit wird sichergestellt, dass die Sicherheit des Elektrowerkzeugs erhalten bleibt.

- b) **Warten Sie niemals beschädigte Akkus.** Sämtliche Wartung von Akkus sollte nur durch den Hersteller oder bevollmächtigte Kundendienststellen erfolgen.

● Sicherheitshinweise für Schrauber

- a) **Halten Sie das Elektrowerkzeug an den isolierten Griffflächen, wenn Sie Arbeiten ausführen, bei denen die Schraube verborgene Stromleitungen treffen kann.** Der Kontakt der Schraube mit einer spannungsführenden Leitung kann auch metallene Geräteteile unter Spannung setzen und zu einem elektrischen Schlag führen.
- b) **Sichern Sie das Werkstück.** Ein mit Spannvorrichtungen oder Schraubstock festgehaltenes Werkstück ist sicherer gehalten als mit Ihrer Hand.
- c) **Halten Sie das Elektrowerkzeug gut fest.** Beim Lockern und Lösen von Schrauben kann es zu kurzzeitig zu starken Gegenwirkungen kommen.
- d) **Schalten Sie das Produkt sofort aus, wenn das Werkzeug während der Verwendung blockiert.** Machen Sie sich auf starke Gegenwirkungen gefasst, da diese einen Rückstoß verursachen können.
- e) **Stellen Sie den Drehrichtungs-Schalter immer in die mittlere Position (verriegelt), wenn Sie am Gerät arbeiten, es transportieren oder aufbewahren.** Dies verhindert, dass das Elektrowerkzeug unbeabsichtigt startet.

● Vibrations- und Geräuschkinderung

Begrenzen Sie die Benutzungszeit, verwenden Sie vibrations- und geräuscharme Betriebsarten und tragen Sie persönliche Schutzausrüstung, um Vibrations- und Geräuschauswirkungen zu reduzieren.

Die folgenden Maßnahmen helfen, vibrations- und geräuschbedingte Risiken zu mindern:

- Verwenden Sie das Produkt nur gemäß seinem bestimmungsgemäßen Gebrauch und wie in diesen Anweisungen beschrieben.
- Stellen Sie sicher, dass das Produkt einwandfrei und gut gewartet ist.
- Verwenden Sie die richtigen Einsatzwerkzeuge für dieses Produkt und stellen Sie sicher, dass diese einwandfrei sind.
- Halten Sie das Produkt sicher an den Handgriffen/Griffflächen fest.
- Warten Sie das Produkt entsprechend den Anweisungen und sorgen Sie für ausreichende Schmierung (wenn anwendbar).
- Planen Sie Ihren Arbeitsablauf so, dass die Verwendung von Produkten mit hohem Vibrationswert auf einen längeren Zeitraum verteilt ist.

● Verhalten im Notfall

Machen Sie sich anhand dieser Bedienungsanleitung mit der Benutzung dieses Produkts vertraut. Prägen Sie sich die Sicherheitshinweise ein und halten Sie sich unbedingt daran. Dies hilft, Risiken und Gefahren zu vermeiden.

- Seien Sie bei der Nutzung dieses Produkts immer aufmerksam, damit Sie Gefahren frühzeitig erkennen und handeln können. Rasches Einschreiten kann schwere Verletzungen und Sachschäden vermeiden.

- Schalten Sie das Produkt bei Fehlfunktionen umgehend aus und trennen Sie es vom Netz. Lassen Sie dieses von einer qualifizierten Fachkraft überprüfen und gegebenenfalls instand setzen, bevor Sie es wieder in Betrieb nehmen.

● **Sicherheitshinweise für Ladegeräte**

- Dieses Gerät kann von Kindern ab 8 Jahren und darüber sowie von Personen mit verringerten physischen, sensorischen oder mentalen Fähigkeiten oder Mangel an Erfahrung und Wissen benutzt werden, wenn sie beaufsichtigt oder bezüglich des sicheren Gebrauchs des Geräts unterwiesen wurden und die daraus resultierenden Gefahren verstehen. Kinder dürfen nicht mit dem Gerät spielen. Reinigung und Benutzer-Wartung dürfen nicht von Kindern ohne Beaufsichtigung durchgeführt werden.
- Laden Sie keine nicht wieder aufladbaren Batterien auf. Verstoß gegen diesen Hinweis führt zu Gefährdungen.

- Schützen Sie elektrische Teile gegen Feuchtigkeit. Tauchen Sie diese nie in Wasser oder andere Flüssigkeiten, um einen elektrischen Schlag zu vermeiden. Halten Sie das Gerät nie unter fließendes Wasser. Beachten Sie die Anweisungen für Reinigung, Wartung und Reparatur.
-  Das Gerät ist nur den Gebrauch in Innenräumen geeignet.

● Restrisiken

HINWEIS

- ▶ Dieses Produkt erzeugt während des Betriebs ein elektromagnetisches Feld! Dieses Feld kann unter bestimmten Umständen aktive oder passive medizinische Implantate beeinträchtigen! Um die Gefahr von ernsthaften oder tödlichen Verletzungen zu verringern, empfehlen wir Personen mit medizinischen Implantaten ihren Arzt und den Hersteller vom medizinischen Implantat zu konsultieren, bevor das Produkt bedient wird!

Auch wenn Sie dieses Produkt vorschriftsmäßig bedienen, bleibt ein potenzielles Risiko für Personen- und Sachschäden bestehen. Folgende Gefahren können im Zusammenhang mit der Bauweise und Ausführung dieses Produkts unter anderem auftreten:

- Gesundheitsschäden, die aus Vibrationsemissionen resultieren, falls das Produkt über einen längeren Zeitraum benutzt, nicht ordnungsgemäß geführt und gewartet wird.

- Personen- und Sachschäden hervorgerufen durch defekte Schneidwerkzeuge oder plötzlichen Einschlag eines verdeckten Objekts während des Gebrauchs.
- Verletzungsgefahr und Sachschäden verursacht durch fliegende Objekte.

● **Betrieb**

● **Informationen zum Akku**

- Der integrierte Akku ist bei der Lieferung teilweise geladen. Li-Ionen-Akkus können jederzeit geladen werden, ohne ihre Lebensdauer zu beeinträchtigen. Ein Abbruch des Ladevorgangs beschädigt den Akku nicht.
- Dieses Produkt hat einen eingebauten Akku, welcher nicht durch den Benutzer ersetzt werden kann. Der Ausbau oder Austausch des Akkus darf nur durch den Hersteller oder seinen Kundendienst oder eine ähnlich qualifizierte Person erfolgen, um Gefährdungen zu vermeiden. Bei der Entsorgung ist darauf hinzuweisen, dass dieses Produkt einen Akku enthält.
- Wenn die rote Batterieladestatus-LED  während des Gebrauchs blinkt, beträgt der Akkustand weniger als 10 % seiner Kapazität. Der Akku muss aufgeladen werden.
- Laden Sie das Produkt niemals bei Umgebungstemperaturen unter +4 °C oder über +40 °C. Die Lagerbedingungen sollten kühl und trocken sein und die Umgebungstemperatur sollte zwischen 0 °C und +50 °C betragen.

Ladevorgang beginnen

(Abb. B)

HINWEIS

- ▶ Die LED-Arbeitsleuchte [10] kann während des Ladevorgangs verwendet werden. Es ist normal, dass sich der Griff während des Ladevorgangs leicht erwärmt.
 - ▶ Die Batterieladestatus-LED leuchtet nach dem Loslassen des Ein-/Ausschalters [9] 10 Sekunden lang.
 - ▶ Dies sind ungefähre Werte für den Ladestatus und den Akkustatus.
1. Schließen Sie das USB-Kabel [8] an den USB-Anschluss (Typ A) [7] des Ladegeräts [6] an.
 2. Verbinden Sie das andere Ende des USB-Kabels [8] mit dem USB-Typ-C-Anschluss [5].
 3. Schließen Sie das Ladegerät [6] an eine Steckdose an.
 - Die Batterieladestatus-LEDs [1] [2] [3] zeigen den Ladestatus an:

Batterieladestatus-LEDs während des Ladens			Ladestatus
Rot [3]	Gelb [2]	Grün [1]	
Blinkt	Aus	Aus	<30 %
Leuchtet	Blinkt	Aus	30–60 %
Leuchtet	Leuchtet	Blinkt	60–90 %
Leuchtet	Leuchtet	Leuchtet	> 90 %

Batterieladestatus-LEDs während des Betriebs			Akkustatus
Rot 3	Gelb 2	Grün 1	
Blinkt	Aus	Aus	<10 %
Leuchtet	Aus	Aus	10–30 %
Leuchtet	Leuchtet	Aus	30–70 %
Leuchtet	Leuchtet	Leuchtet	> 70 %

Ladevorgang beenden

1. Trennen Sie das USB-Kabel 8 vom Produkt.
2. Ziehen Sie das Ladegerät 6 aus der Steckdose.

● Drehrichtung ändern

- Drücken Sie den Drehrichtungsumschalter 4 durch, um die Drehrichtung einzustellen (Abb. C):

Schalter gedrückt von	Richtung	Richtungsanzeige
Rechts (b)	Schrauben festdrehen	▲ 1
Links (a)	Schrauben lösen	▼ 3

● LED-Arbeitsleuchte

- Die LED-Arbeitsleuchte **10** erlischt 10 Sekunden nach Loslassen des Ein-/Ausschalters **9**.
 - Die LED-Arbeitsleuchte **10** kann separat eingeschaltet werden, um den direkten Arbeitsbereich zu beleuchten.
1. Stellen Sie den Drehrichtungsumschalter **4** auf die mittlere Position, so dass er auf beiden Seiten gleich weit herausragt.
 2. Drücken Sie den Ein-/Ausschalter **9**.

● Bits wechseln

HINWEIS

- ▶ Bits sind nach ihren Abmessungen und ihrer Form beschriftet. Falls Sie unsicher sein sollten, probieren Sie den entsprechenden Bit aus, um zu prüfen, ob er ohne Spielraum im Schraubkopf sitzt.

- Ziehen Sie den Schraubbit heraus. Setzen Sie einen anderen Bit-Typ in den Bithalter **12** ein (Abb. D).

● Aufsätze wechseln

- Die Frontabdeckung **11** kann abgenommen werden, um andere Aufsätze (nicht im Lieferumfang enthalten) anzubringen (Abb. E, F):

A1 Drehmoment-Aufsatz

A3 Winkel-Aufsatz

A2 Exzenter-Aufsatz

A4 Schneid-Aufsatz

Die Aufsätze sind unter www.optimex-shop.com unter **PAS 4 D7** verfügbar.

1. Greifen Sie in eine der beiden Aussparungen der Kappe, um die Frontabdeckung **11** zu entfernen.
2. Überprüfen Sie die mit den austauschbaren Aufsätzen mitgelieferte Bedienungsanleitung für die Montage und Demontage.

● Ein-/ausschalten

Ein-/ausschalten	Aktion
Ein	Drücken Sie den Ein-/Ausschalter 9 ein und halten Sie ihn in Position. Die LED-Arbeitsleuchte 10 schaltet sich ein.
Aus	Lassen Sie den Ein-/Ausschalter 9 los. Die LED-Arbeitsleuchte 10 leuchtet 10 Sekunden lang und erlischt dann.

● Fehlerbehebung

WARNUNG!

- ▶ Wenn das Produkt ins Wasser gefallen ist oder versehentlich Regen ausgesetzt war, kann es nicht mehr verwendet werden. Geben Sie das Produkt in eine versiegelte Kunststofftüte und senden Sie es zur Reparatur oder Entsorgung an das Service-Center.

Problem	Mögliche Ursache	Lösung
Das Produkt lädt nicht.	Die Steckdose hat keinen Strom.	Schließen Sie das Ladegerät 6 an eine Steckdose mit normaler Stromversorgung an.
	Das Ladegerät 6 ist defekt oder beschädigt.	Wechseln Sie das Ladegerät 6 .
	Das USB-Kabel 8 ist defekt oder beschädigt.	Wechseln Sie das USB-Kabel 8 .
	Das Produkt oder der Akku sind beschädigt.	Bringen Sie das Produkt zur Reparatur in das Service-Center.
Das Produkt funktioniert nicht.	Das Produkt ist überhitzt.	Lassen Sie das Produkt 10 Minuten abkühlen.
	Der Akku ist entladen.	Laden Sie den Akku auf.
	Das Produkt ist beschädigt.	Bringen Sie das Produkt zur Reparatur in das Service-Center.
Flüssigkeit tritt aus dem Produkt aus.	Der Akku ist beschädigt.	Bringen Sie das Produkt zur Reparatur in das Service-Center.

● Reinigung und Wartung

HINWEIS

- ▶ Verwenden Sie keine chemischen, alkalischen, schmirgelnde oder andere aggressive Reinigungs- oder Desinfektionsmittel, um das Produkt zu reinigen, da diese die Oberflächen beschädigen können.
 - ▶ Achten Sie darauf, dass keine Flüssigkeiten in das Innere des Produkts gelangen.
-
- Lüftungsöffnungen müssen immer frei sein.
 - Regelmäßige ordentliche Reinigung hilft einen sicheren Gebrauch sicherzustellen und verlängert die Lebensdauer des Produkts.
 - Halten Sie das Produkt stets sauber, trocken und frei von Öl oder Schmierfetten.
Entfernen Sie Staub nach jedem Gebrauch und vor der Lagerung.
 - **Vor der Reinigung oder Durchführung von Wartungsarbeiten:**
 - Stellen Sie den Drehrichtungsumschalter **4** in die mittlere Position. Dies verhindert ein unbeabsichtigtes Einschalten.
 - Entfernen Sie das USB-Kabel **8**.
 - Entfernen Sie den Schraubbit.
 - Ziehen Sie das Ladegerät **6** aus der Steckdose.
 - Reinigen Sie das Produkt mit einem trockenen Tuch.
Verwenden Sie für schwer zugängliche Stellen eine weiche Bürste.
 - Entfernen Sie insbesondere Schmutz und Staub von den Lüftungsöffnungen mit einem Tuch und einer weichen Bürste.

● Wartung

- **Vor und nach jedem Gebrauch:** Prüfen Sie das Produkt und die Schraubbits auf Verschleiß und Beschädigungen. Erneuern Sie bei Bedarf das Zubehör (siehe „Bits wechseln“). Beachten Sie die technischen Anforderungen (siehe „Technische Daten“).

● Lagerung

- Stellen Sie den Drehrichtungsumschalter **4** in die mittlere Position. Dies verhindert ein unbeabsichtigtes Einschalten.
- Lagern Sie das Produkt in einem trockenen Innenraum, geschützt vor direkter Sonneneinstrahlung.

● Transport

HINWEIS

- ▶ Der integrierte Li-Ionen-Akku darf ausschließlich von geschultem oder qualifiziertem Personal entnommen werden.

Um den Akku aus dem Gehäuse zu entnehmen, muss der Akku leer sein und die Schrauben des Gehäuses müssen gelöst werden. Die Akkuanschlüsse müssen einzeln getrennt und isoliert werden.

- ▶ Dieses Produkt enthält einen wiederaufladbaren Li-Ionen-Akku und unterliegt daher der gesetzlichen Regelungen zu Gefahrstoffen. Das Produkt mit integriertem Akku kann ohne besondere Anforderungen auf der Straße und auf See transportiert werden.

HINWEIS

- ▶ Die Verpackung und Kennzeichnung unterliegt beim Transport durch Drittanbieter (z. B. Fluglinie, Kurier, Spediteur) besonderen Anforderungen. Beim Transport durch Drittanbieter muss ein Experte für Gefahrgut konsultiert werden.

● Entsorgung

Die Verpackung besteht aus umweltfreundlichen Materialien, die Sie über die örtlichen Recyclingstellen entsorgen können.



Beachten Sie die Kennzeichnung der Verpackungsmaterialien bei der Abfalltrennung, diese sind gekennzeichnet mit Abkürzungen (a) und Nummern (b) mit folgender Bedeutung: 1–7: Kunststoffe/20–22: Papier und Pappe/80–98: Verbundstoffe.

Produkt:



Points de collecte sur www.quefairemesdechets.fr
Privilégiez la réparation ou le don de votre appareil !



Séparez les éléments avant de trier

Das Produkt, die Anleitung und die Verpackungsmaterialien sind recyclebar und unterliegen einer erweiterten Herstellerverantwortung.

Entsorgen Sie diese getrennt, den abgebildeten Info-tri (Sortierinformation) folgend, für eine bessere Abfallbehandlung.

Das Triman-Logo gilt nur für Frankreich.



Möglichkeiten zur Entsorgung des ausgedienten Produkts erfahren Sie bei Ihrer Gemeinde- oder Stadtverwaltung.



Gerät entsorgen

Das Symbol der durchgestrichenen Mülltonne bedeutet, dass dieses Gerät am Ende der Nutzungszeit nicht über den Haushaltsmüll entsorgt werden darf. Das Gerät ist bei eingerichteten Sammelstellen, Wertstoffhöfen oder Entsorgungsbetrieben abzugeben. Zudem sind Vertrieber von Elektro- und Elektronikgeräten sowie Vertrieber von Lebensmitteln zur Rücknahme verpflichtet. LIDL bietet Ihnen Rückgabemöglichkeiten direkt in den Filialen und Märkten an. Rückgabe und Entsorgung sind für Sie kostenfrei. Beim Kauf eines Neugeräts haben Sie das Recht, ein entsprechendes Altgerät unentgeltlich zurückzugeben.

Zusätzlich haben Sie die Möglichkeit, unabhängig vom Kauf eines Neugeräts, unentgeltlich (bis zu drei) Altgeräte abzugeben, die in keiner Abmessung größer als 25 cm sind.

Bitte löschen Sie vor der Rückgabe alle personenbezogenen Daten.

Bitte entnehmen Sie vor der Rückgabe Batterien oder Akkumulatoren, die nicht vom Altgerät umschlossen sind, sowie Lampen, die zerstörungsfrei entnommen werden können und führen diese einer separaten Sammlung zu.

Defekte oder verbrauchte Batterien/Akkus müssen recycelt werden. Geben Sie Batterien/Akkus und/oder das Produkt über die angebotenen Sammeleinrichtungen zurück.



Umweltschäden durch falsche Entsorgung der Batterien/Akkus!

Das Symbol der durchgestrichenen Mülltonne auf Batterien oder Akkus bedeutet, dass Sie Batterien und Akkus nicht im Hausmüll entsorgen dürfen.

Entnehmen Sie die Batterien/den Akku-Pack aus dem Produkt vor der Entsorgung.

Diese können giftige Schwermetalle enthalten und unterliegen der Sondermüllbehandlung.

Die chemischen Symbole der Schwermetalle sind wie folgt:
Cd = Cadmium, Hg = Quecksilber, Pb = Blei.

Sie sind gesetzlich verpflichtet, alte Batterien und Akkus nach Gebrauch zurückzugeben. Geben Sie deshalb verbrauchte Batterien und Akkus kostenfrei im Handelsgeschäft z. B. in Ihrer LIDL Filiale oder bei einer kommunalen Sammelstelle ab.

Batterien und Akkus können Stoffe enthalten, die schädlich für die menschliche Gesundheit und Umwelt sind. Nur bei einer getrennten Sammlung und Verwertung von alten Batterien und Akkus können die negativen Auswirkungen vermieden werden.

Seien Sie besonders vorsichtig beim Umgang mit lithiumhaltigen Batterien und Akkus, da bei unsachgemäßer Verwendung eine erhöhte Brandgefahr besteht. Kleben Sie dazu die Pole ab, um einen äußeren Kurzschluss zu vermeiden.

Nutzen Sie Batterien mit langer Lebensdauer oder Akkus, um die Entstehung von Abfällen aus Alt-Batterien zu verringern. Beachten Sie die Anweisungen zum Lagern, und vermeiden Sie das vollständige Ent- und Aufladen des Akkus, um die Lebensdauer zu verlängern.

Darüber hinaus sollten Sie Batterien oder Elektro- und Elektronikgeräte mit Batterien oder Akkus nicht im öffentlichen Raum zurücklassen, um eine Vermüllung zu vermeiden. Prüfen Sie Möglichkeiten, Batterien einer Wiederverwendung zuzuführen, anstatt diese zu entsorgen, beispielsweise durch Instandsetzung der Batterie.

● Garantie

Das Produkt wurde nach strengen Qualitätsrichtlinien hergestellt und vor der Auslieferung sorgfältig geprüft. Im Falle von Material- oder Herstellungsfehlern haben Sie gegenüber dem Verkäufer des Produkts gesetzliche Rechte. Ihre gesetzlichen Rechte werden in keiner Weise durch unsere unten aufgeführte Garantie eingeschränkt.

Die Garantie für dieses Produkt beträgt 3 Jahre ab Kaufdatum. Die Garantiezeit beginnt mit dem Kaufdatum. Bewahren Sie den Originalkaufbeleg an einem sicheren Ort auf, da dieses Dokument als Nachweis des Kaufs erforderlich ist.

Alle Schäden oder Mängel, die bereits zum Zeitpunkt des Kaufs vorhanden sind, müssen unverzüglich nach dem Auspacken des Produkts gemeldet werden.

Sollte das Produkt innerhalb von 3 Jahren ab Kaufdatum einen Material- oder Herstellungsfehler aufweisen, werden wir es – nach unserer Wahl – kostenlos für Sie reparieren oder ersetzen. Die Garantiezeit verlängert sich durch einen

stattgegebenen Gewährleistungsanspruch nicht. Dies gilt auch für ersetzte und reparierte Teile.

Diese Garantie erlischt, wenn das Produkt beschädigt oder unsachgemäß verwendet oder gewartet wurde.

Die Garantie deckt Material- und Herstellungsfehler ab. Diese Garantie erstreckt sich weder auf Produktteile, die normalem Verschleiß unterliegen, und somit als Verschleißteile gelten (z. B. Batterien, Akkus, Schläuche, Farbpatronen), noch auf Schäden an zerbrechlichen Teilen, z. B. Schalter oder Teile aus Glas.

● **Abwicklung im Garantiefall**

Um eine schnelle Bearbeitung Ihres Anliegens zu gewährleisten, folgen Sie bitte den folgenden Hinweisen:

Bitte halten Sie für alle Anfragen den Kassenbon und die Artikelnummer (IAN 509740_2507) als Nachweis für den Kauf bereit.

Die Artikelnummer entnehmen Sie bitte dem Typenschild am Produkt, einer Gravur am Produkt, dem Titelblatt Ihrer Anleitung (unten links) oder dem Aufkleber auf der Rück- oder Unterseite des Produktes.

Sollten Funktionsfehler oder sonstige Mängel auftreten kontaktieren Sie zunächst die nachfolgend benannte Serviceabteilung telefonisch oder per E-Mail.

Ein als defekt erfasstes Produkt können Sie dann unter Beifügung des Kaufbelegs (Kassenbon) und der Angabe, worin der Mangel besteht und wann er aufgetreten ist, für Sie portofrei an die Ihnen mitgeteilte Service Anschrift übersenden.

Auf parkside-diy.com können Sie diese und viele weitere Handbücher einsehen und herunterladen. Mit diesem QR-Code gelangen Sie direkt auf parkside-diy.com. Wählen Sie Ihr Land aus, und suchen Sie über die Suchmaske nach den Bedienungsanleitungen. Mittels Eingabe der Artikelnummer (IAN) 509740_2507 gelangen Sie zur Bedienungsanleitung für Ihren Artikel.



PDF ONLINE
parkside-diy.com

● Service

DE Service Deutschland

Tel.: 08008855300

Kontaktformular auf *parkside-diy.com*

IAN 509740_2507

AT Service Österreich

Tel.: 0800447750

Kontaktformular auf *parkside-diy.com*

IAN 509740_2507

BE Service Belgien

Tel.: 080012614

Kontaktformular auf *parkside-diy.com*

IAN 509740_2507

CH Service Schweiz

Tel.: 0800563601

Kontaktformular auf *parkside-diy.com*

IAN 509740_2507

**UK
CA**

● EU-Konformitätserklärung

EU-KONFORMITÄTSERLÄRUNG (Nr. 509740_2507)

IAN: 509740_2507
Produkt-Identifikation: "PARKSIDE" Akku-Schrauber
Modellnummer: HG10759

Der oben beschriebene Gegenstand der Erklärung erfüllt die einschlägigen Harmonisierungsvorschriften der Union:

Richtlinie 2006/42/EG
Richtlinie 2014/30/EU
Richtlinie 2011/65/EU mit allen dazugehörigen Änderungen

Angabe der einschlägigen harmonisierten Normen oder der anderen technischen Spezifikationen, für die die Konformität erklärt wird:

Nr. / Teile
Richtlinie 2006/42/EG
EN 62841-1:2015/A11:2022
EN 62841-2-2:2014/AC:2015
EN ISO 12100:2010
Richtlinie 2014/30/EU
EN IEC 55014-1:2021
EN IEC 55014-2:2021
EN IEC 61000-3-2:2019/A2:2024
EN 61000-3-3:2013/A2:2021

Der Gegenstand der oben beschriebenen Erklärung steht im Einklang mit der Richtlinie 2011/65/EU des Europäischen Parlaments und des Rates vom 8. Juni 2011 zur Beschränkung der Verwendung bestimmter gefährlicher Stoffe in Elektro- und Elektronikgeräten:

Nr. / Teile
EN IEC 63000:2018



Person, die die technische Dokumentation aufbewahrt: OWIM GmbH & Co.KG

Unterzeichnet für und im Namen von:

OWIM GmbH & Co. KG, Stiftsbergstraße 1, 74167 Neckarsulm, Deutschland

Diese Konformitätserklärung wird unter der alleinigen Verantwortung des Herstellers ausgestellt.

Original-Konformitätserklärung

Neckarsulm	12/11/2025		
Ort	Datum	ppa. Jens Buchheim	ppa. Dr. Tobias König
		Prokurist	Prokurist

DE



Liste des pictogrammes/symboles utilisés.	Page	74
Introduction	Page	76
Utilisation conforme aux prescriptions.	Page	76
Contenu de l'emballage	Page	77
Description des pièces	Page	77
Données techniques.	Page	78
Consignes de sécurité.	Page	81
Consignes de sécurité générales pour outils électriques	Page	81
Consignes de sécurité pour les visseuses	Page	88
Réduction des émissions sonores et vibrations	Page	88
Comportement en cas d'urgence.	Page	89
Consignes de sécurité pour chargeurs.	Page	90
Risques résiduels	Page	91
Fonctionnement	Page	92
Informations sur la batterie.	Page	92
Modification du sens de rotation	Page	94
Éclairage à LED du plan de travail	Page	94
Remplacement des embouts	Page	95
Changer d'accessoire.	Page	95
Allumer/éteindre	Page	95

Dépannage	Page	96
Nettoyage et entretien	Page	97
Entretien	Page	98
Rangement	Page	98
Transport	Page	99
Mise au rebut	Page	99
Garantie	Page	101
Faire valoir sa garantie	Page	104
Service après-vente	Page	105
Déclaration UE de conformité	Page	106

Liste des pictogrammes/symboles utilisés



DANGER ! Ce symbole avec ce signal important de « Danger » indique un danger avec un risque élevé de blessures graves ou de mort si la situation dangereuse n'est pas évitée.



AVERTISSEMENT ! Ce symbole avec ce signal important d'« Avertissement » indique un danger avec un risque moyen de blessures graves ou de mort si la situation dangereuse n'est pas évitée.



PRUDENCE ! Ce symbole avec ce signal important de « Prudence » indique un danger avec un risque faible de blessures légères à importantes si la situation dangereuse n'est pas évitée.



ATTENTION ! Ce symbole avec la mention « Attention » indique un possible risque de dégâts matériels.



REMARQUE : Ce symbole avec ce signal important de « Remarque » propose plus d'informations utiles.



Danger – risque d'électrocution !











Courant alternatif/tension alternative



Courant continu/tension continue



Symbole pour un produit de la classe de protection II

	Utilisez le produit seulement à l'intérieur de locaux secs.
 	Ce symbole signifie que les instructions du mode d'emploi doivent être respectées lors de l'utilisation du produit.
Li-Ion	Batterie lithium-ion
n₀	Régime à vide
	Protégez la batterie de la chaleur et du rayonnement solaire direct.
	Protégez la batterie du feu.
	Protégez la batterie de l'eau et de l'humidité.
min⁻¹	Tours par minute
CE	Le sigle CE confirme la conformité aux directives de l'UE applicables au produit.
 	Consignes de sécurité Instructions de manipulation
UK CA	Le marquage UKCA indique la conformité aux réglementations de la Grande-Bretagne applicables à ce produit (Le logo de marquage UKCA est valable uniquement en Grande-Bretagne).

BOÎTE À OUTILS AVEC VISSEUSE SANS FIL

● Introduction

Nous vous félicitons pour l'achat de votre nouveau produit. Vous avez opté pour un produit de grande qualité. Le mode d'emploi fait partie intégrante de ce produit. Il contient des indications importantes pour la sécurité, l'utilisation et la mise au rebut. Veuillez lire consciencieusement toutes les indications d'utilisation et de sécurité du produit. Ce produit doit uniquement être utilisé conformément aux instructions et dans les domaines d'application spécifiés. Lors d'une cession à tiers, veuillez également remettre tous les documents.

● Utilisation conforme aux prescriptions

- Ce produit est conçu pour visser et dévisser des vis.
- Veuillez toujours utiliser des outils insérables (embouts et accessoires) correspondant à l'usage prévu ! Respectez les exigences techniques du produit lors de l'achat et de l'utilisation d'outils insérables (voir « Données techniques »).
- L'éclairage à LED du plan de travail **10** de ce produit est conçu pour éclairer directement la zone de travail.
- Toute autre utilisation ou modification du produit est considérée comme non conforme et peut entraîner des risques tels que des dommages et blessures voire même provoquer la mort. Le fabricant ne peut être tenu responsable des dommages résultant d'une utilisation non conforme. Le produit n'est pas prévu pour une utilisation commerciale ou tout autre domaine d'intervention dans le même champ d'action.

● Contenu de l'emballage

AVERTISSEMENT !

- ▶ Le produit et les matériaux d'emballage ne sont pas des jouets pour les enfants ! Les enfants ne sont pas autorisés à jouer avec des sacs en plastique, des films et des petites pièces ! Il existe un danger d'asphyxie et d'ingestion !

- 1 Boîte à outils avec visseuse sans fil
- 1 Câble USB
- 1 Mode d'emploi

● Description des pièces

Avant de lire, dépliez la page attenante avec les illustrations. Familiarisez-vous avec toutes les fonctions du produit.

(Fig. A)

- 1 Flèche du sens de rotation ▲ (bien visser les vis)/indicateur à LED du niveau de charge de l'accu (couleur verte)
- 2 Indicateur à LED du niveau de charge de l'accu (couleur jaune)
- 3 Flèche du sens de rotation ▼ (dévisser les vis)/indicateur à LED du niveau de charge de l'accu (couleur rouge)
- 4 Interrupteur du sens de rotation
- 5 Port USB type C
- 6 Chargeur *
- 7 Port USB (type A)
- 8 Câble USB
- 9 Interrupteur marche/arrêt

* Le chargeur n'est pas compris. Les clients peuvent obtenir ce chargeur via www.optimex-shop.com.

10 Éclairage à LED du plan de travail

11 Cache frontal

12 Porte-embout

● Données techniques

Boîte à outils avec visseuse sans fil

Modèle :	HG10759
Tension nominale :	4 V --- (tension continue)
Batterie (intégrée) :	Li-ion
Nombre de cellules :	1
Capacité :	1,5 Ah
Régime à vide :	$n_0 = 200 \text{ min}^{-1}$
Couple (opération de vissage dur/souple selon ISO 5393) :	10 N m maxi
Porte-embout :	6,35 mm ($\frac{1}{4}$ ")
Dimensions :	138 mm x 42 mm x 114 mm

Utilisez uniquement le chargeur suivant pour recharger l'outil sans fil * :

Information	Valeur
Raison sociale ou marque déposée du fabricant, numéro d'enregistrement au registre du commerce et adresse :	OWIM GmbH & Co. KG HRA 721742 Stiftsbergstraße 1, 74167 Neckarsulm, ALLEMAGNE
Référence du modèle :	HG06825 (fiche secteur VDE) HG06825-BS (fiche secteur BS)

* Le chargeur n'est pas compris. Les clients peuvent obtenir ce chargeur via www.optimex-shop.com.

Information	Valeur	Unité
Tension d'entrée :	100–240	V~
Fréquence du CA d'entrée :	50/60	Hz
Tension de sortie :	5,0	V ===
Courant de sortie :	1,7	A
Puissance de sortie :	8,5	W
Rendement moyen en mode actif :	78,2	%
Consommation électrique hors charge :	< 0,1	W
Courant d'entrée :	0,3	A
Classe de protection :	II/□ (double isolation)	
Type de port :	USB (type A)	
Temps de charge :	60	min

Température ambiante recommandée

Durant la charge :	de +4 °C à +40 °C
Durant le fonctionnement :	de 0 °C à +40 °C
Durant le stockage :	de 0 °C à +50 °C

Valeurs des émissions sonores

Les valeurs mesurées ont été déterminées conformément à la norme EN 62841. Le niveau de bruit pondéré A de l'outil électrique est généralement le suivant :

Niveau de pression acoustique :	L_{pA}	=	60,37 dB
Niveau de puissance acoustique :	L_{WA}	=	71,37 dB
Incertitude K :	$K_{pA/WA}$	=	3 dB

Valeurs d'émission de vibrations

Valeurs totales de vibration (somme vectorielle de trois directions), déterminées conformément à EN 62841 :

Vissage

Valeurs d'émission de vibrations a_h :	= < 2,5 m/s ² (0,215 m/s ²)
Incertitude K :	= 1,5 m/s ²

AVERTISSEMENT !

- ▶ Les émissions de vibrations et de bruit générées lors de l'utilisation effective de l'outil électrique peuvent différer des valeurs spécifiées en fonction de la manière dont l'outil électrique est utilisé, en particulier du type de pièce à usiner.

Essayez de minimiser au maximum l'impact des vibrations et du bruit. Des mesures prises pour la réduction de la sollicitation par vibrations sont par exemple le port de gants lors de l'utilisation de l'outil et la limitation du temps de travail. Toutes les parties du cycle de fonctionnement sont à prendre en compte (par exemple les périodes durant lesquelles l'outil électrique est éteint, et celles où il est certes allumé, mais fonctionne sans sollicitation).

REMARQUE

- ▶ Les valeurs de vibration totale et d'émission sonore spécifiées ont été mesurées selon une procédure de test normalisée et peuvent être utilisées pour comparer un outil électrique avec un autre.

REMARQUE

- ▶ Les valeurs de vibration totale et d'émission sonore spécifiées peuvent également être utilisées pour une estimation préliminaire de la sollicitation.



Consignes de sécurité

● Consignes de sécurité générales pour outils électriques

⚠ AVERTISSEMENT !

- ▶ **Consultez toutes les consignes de sécurité, instructions, illustrations et données techniques fournies avec cet outil électrique.** Ne pas respecter les instructions ci-dessous peut conduire à une électrocution, un incendie et/ou causer des blessures graves.

Conservez toutes les consignes de sécurité et instructions pour vous y reporter ultérieurement.

Le terme « outil électrique » utilisé dans les consignes de sécurité se réfère à des outils électriques alimentés en électricité (avec cordon d'alimentation) ou à des outils électriques fonctionnant sur une batterie (sans cordon d'alimentation).

Sécurité au poste de travail

- a) **Conservez votre zone de travail propre et bien éclairée.** Les zones de travail encombrées ou sombres sont propices aux accidents.

- b) **Ne travaillez pas avec l'outil électrique dans une atmosphère présentant un risque d'explosion, en présence de liquides, de gaz ou de poussières inflammables.** Les outils électriques créent des étincelles qui peuvent enflammer les poussières ou les vapeurs.
- c) **Lors de l'utilisation de l'outil électrique, tenez les enfants et autres personnes hors de sa portée.** Des distractions peuvent vous faire perdre le contrôle de l'outil électrique.

Sécurité électrique

- a) **La fiche de raccordement de l'outil électrique doit être compatible avec la prise de courant. En aucun cas, la fiche ne doit pas être modifiée. N'utilisez aucune fiche interchangeable avec des outils électriques reliés à la terre.** Des fiches non modifiées et des prises de courant appropriées réduisent le risque d'électrocution.
- b) **Évitez tout contact corporel avec des surfaces mises à la terre telles que tuyaux, radiateurs, cuisinières et réfrigérateurs.** Il existe un risque accru d'électrocution si votre corps est relié à la terre.
- c) **N'exposez pas d'outils électriques à la pluie ou à l'humidité.** La pénétration d'eau dans un outil électrique augmente le risque d'électrocution.
- d) **Ne détournez pas le cordon d'alimentation de son utilisation prévue, par exemple ne l'utilisez pas pour porter et accrocher l'outil électrique ou pour le débrancher de la prise de courant. Tenez le cordon d'alimentation hors de portée de la chaleur, de l'huile, d'arêtes coupantes ou de pièces mobiles.** Les cordons d'alimentation soit endommagés soit emmêlés augmentent le risque d'électrocution.

- e) **Lorsque vous travaillez à l'extérieur avec un outil électrique, utilisez uniquement des rallonges adaptées à une utilisation en extérieur.** L'utilisation d'une rallonge convenant pour l'extérieur réduit le risque d'électrocution.
- f) **Si le fonctionnement de l'outil électrique dans un environnement humide est inévitable, utilisez un disjoncteur différentiel.** L'emploi d'un disjoncteur différentiel diminue le risque d'électrocution.

Sécurité des personnes

- a) **Soyez vigilant, surveillez ce que vous faites et faites preuve de bon sens lorsque vous utilisez un outil électrique.** N'utilisez aucun outil électrique si vous êtes fatigué ou sous l'influence de drogues, d'alcool ou de médicaments. Un moment d'inattention lors de l'utilisation de l'outil électrique peut causer des blessures graves.
- b) **Veillez à porter un équipement de protection et toujours des lunettes protectrices.** Selon la nature du travail et l'utilisation de l'outil électrique, le port d'équipements pour votre protection tels que masque anti-poussière, chaussures de sécurité antidérapantes, casque chantier ou protection auditive réduit les risques de blessures.
- c) **Évitez tout démarrage accidentel. Assurez-vous que l'outil électrique soit bien éteint avant de le brancher sur l'alimentation électrique et/ou sur l'accu, de le ramasser ou de le porter.** Lorsque vous transportez l'outil électrique avec le doigt sur l'interrupteur ou que l'outil électrique est allumé et raccordé à l'alimentation électrique, cela peut entraîner des accidents.

- d) **Avant de mettre l'outil électrique en marche, retirez tous les outils de réglage ou les clés plates.** Un outil ou une clé qui se trouve sur une pièce rotative de l'outil électrique peut entraîner des blessures.
- e) **Évitez un positionnement corporel anormal. Assurez-vous de camper solidement sur vos jambes et de conserver votre équilibre à tout moment.** Cela permet un meilleur contrôle de l'outil électrique dans des situations inattendues.
- f) **Portez des vêtements appropriés. Ne portez pas de vêtements amples ou de bijoux. Tenez vos cheveux et vêtements hors de portée des pièces mobiles.** Des vêtements amples, des bijoux ou des cheveux longs peuvent être happés par les pièces en mouvement.
- g) **Si des équipements d'aspiration et de collecte de poussière peuvent être montés, ils doivent être installés et utilisés correctement.** L'aspiration de poussière peut réduire les risques occasionnés par les particules.
- h) **Ne vous mettez pas en danger et ne dépassez pas les règles de sécurité des outils électriques, même si vous êtes, après de nombreuses utilisations, familier avec cet outil électrique.** Une manipulation imprudente peut entraîner des blessures graves en quelques fractions de seconde.

Utilisation et manipulation de l'outil électrique

- a) **Ne surchargez pas l'outil électrique. Utilisez seulement l'outil électrique qui convient au type de travaux entrepris.** Avec un outil électrique approprié, vous travaillez plus efficacement et en toute sécurité, dans la plage de puissance indiquée.

- b) **N'utilisez aucun outil électrique dont l'interrupteur est défectueux.** Un outil électrique qui ne se laisse plus allumer ou éteindre est dangereux et doit être réparé.
- c) **Avant d'effectuer tout réglage, de changer un outil insérable ou ranger l'outil électrique, débranchez la fiche de la prise de courant et/ou enlevez l'accu amovible.** Ces mesures de précaution empêchent le démarrage intempestif de l'outil électrique.
- d) **Conservez les outils électriques inutilisés hors de la portée des enfants. Ne laissez jamais des personnes utiliser l'outil électrique si elles ne sont pas familières avec les manipulations ou si elles n'ont pas lu les instructions.** Les outils électriques sont dangereux lorsqu'ils sont utilisés par des personnes inexpérimentées.
- e) **Entretenez les outils électriques et l'outil insérable avec soin. Vérifiez si les pièces mobiles fonctionnent correctement et ne sont pas bloquées ; contrôlez aussi si des pièces sont cassées ou endommagées car cela pourraient altérer le fonctionnement de l'outil électrique. Faites réparer les pièces endommagées avant toute utilisation de l'outil électrique.** De nombreux accidents sont causés par des outils électriques mal entretenus.
- f) **Conservez les outils de coupe bien affûtés et propres.** Des outils soigneusement entretenus avec des bords bien coupants se bloquent moins et sont plus faciles à contrôler.
- g) **Utilisez l'outil électrique, les accessoires et les outils insérables etc. conformément à ces instructions.** Prenez en compte les conditions de travail et le travail à effectuer. L'utilisation d'outils électriques pour des applications différentes que celles prévues peut conduire à des situations dangereuses.

- h) **Maintenez les poignées et surfaces de préhension sèches, propres et exemptes d'huile ou de graisse.** Les poignées et surfaces de préhension glissantes ne permettent pas de manipuler et de contrôler l'outil électrique en toute sécurité lors de situations imprévues.

Utilisation et manipulation de l'outil sans fil

- a) **Rechargez les accus seulement avec les chargeurs recommandés par le fabricant.** Lorsqu'un chargeur est adapté à seulement un certain type d'accus, il existe un risque d'incendie s'il est utilisé avec d'autres accus.
- b) **Utilisez seulement les accus prévus pour ce type d'outils électriques.** L'utilisation d'autres accus peut provoquer des blessures et représente un risque d'incendie.
- c) **Maintenez l'accum non utilisé hors de la portée de trombones, pièces de monnaie, clés, clous, vis ou autres petits objets métalliques qui pourraient provoquer un pontage des contacts.** Un court-circuit entre les contacts de l'accum peut causer des brûlures ou provoquer un incendie.
- d) **Lors d'une mauvaise utilisation, un liquide peut fuir de l'accum. Évitez tout contact avec celui-ci. En cas de contact involontaire, rincez avec de l'eau. Si du liquide pénètre dans les yeux, consultez également un médecin.** Le liquide s'écoulant de l'accum peut conduire à des irritations de la peau ou des brûlures.
- e) **N'utilisez pas d'accum endommagé ou modifié.** Les accus endommagés ou modifiés peuvent se comporter de manière imprévisible et provoquer un incendie, une explosion ou entraîner un risque de blessure.

- f) **N'exposez pas un accu à un feu ou à des températures élevées.** Des feux ou températures supérieures à 130 °C peuvent entraîner une explosion.
- g) **Respectez toutes les instructions de chargement et ne rechargez jamais l'accu ou l'outil sans fil en dehors de la plage de température spécifiée dans le mode d'emploi.** Un chargement incorrect ou un chargement en dehors de la plage de température admise peut détruire l'accu et augmenter le risque d'incendie.



PRUDENCE ! RISQUE D'EXPLOSION !
Ne rechargez jamais de batteries non rechargeables.



Protégez la batterie de la chaleur, par ex. aussi celle provenant de rayonnement solaire lors d'une exposition en continu, du feu, de l'eau et de l'humidité.

Il y a un risque d'explosion.

Service après-vente

- a) **Laissez votre outil électrique être réparé seulement par du personnel qualifié qui utilise des pièces de rechange d'origine.** Cela assure que la sécurité de l'outil électrique est maintenue.
- b) **N'effectuez aucune maintenance sur des accus endommagés.** Toute maintenance d'accus doit être effectuée seulement par le fabricant ou par des services après-vente agréés.

● Consignes de sécurité pour les visseuses

- a) **Tenez l'outil électrique seulement par la surface isolée de la poignée lors de l'exécution d'un travail, en veillant à ce que la vis n'entre pas en contact avec des fils électriques qui peuvent être dissimulés.** Le contact de la vis avec une ligne sous tension peut aussi mettre les pièces en métal de l'appareil sous tension et provoquer un choc électrique.
- b) **Sécurisez la pièce à travailler.** Une pièce bien positionnée grâce à des dispositifs de maintien ou un étau est tenue plus fermement qu'avec une main.
- c) **Tenez bien l'outil électrique.** Lors du desserrage et du dévissage de vis, un effet de recul bref mais fort peut se produire.
- d) **Éteignez immédiatement le produit si l'outil s'est bloqué durant son utilisation.** Préparez-vous à de puissants effets de retour, car ils peuvent provoquer un recul.
- e) **Réglez toujours le commutateur de sens de rotation sur la position centrale (verrouillée) lorsque vous travaillez sur l'appareil, le transportez ou le rangez.** Cela empêche que l'outil électrique démarre involontairement.

● Réduction des émissions sonores et vibrations

Afin de réduire les effets des vibrations et du bruit, limitez le temps d'utilisation, utilisez des modes de fonctionnement peu bruyants et à faibles vibrations et portez un équipement de protection adapté.

Les mesures suivantes permettent d'atténuer les risques liés aux vibrations et au bruit :

- Utilisez toujours le produit en respectant l'usage prévu et comme décrit dans les présentes instructions.
- Assurez-vous que le produit est en parfait état et bien entretenu.
- Utilisez les outils insérables spécialement conçus pour ce produit et assurez-vous qu'ils soient en parfait état.
- Tenez le produit aux poignées/surfaces de préhension afin d'assurer la sécurité.
- Entretenez le produit conformément aux instructions et veillez à une bonne lubrification (si applicable).
- Planifiez vos travaux de manière à ce que l'utilisation de produits à valeur vibratoire élevée soit répartie sur une longue durée.

● Comportement en cas d'urgence

À l'aide du présent mode d'emploi, familiarisez-vous avec l'utilisation de ce produit. Mémorisez les consignes de sécurité et respectez-les impérativement. Ceci permet d'éviter des risques et dangers.

- Soyez toujours vigilant lors de l'utilisation de ce produit afin de détecter suffisamment tôt les dangers et agir en conséquence. Une intervention rapide peut permettre d'éviter des blessures graves et dégâts matériels.
- Éteignez immédiatement le produit en cas de dysfonctionnements et débranchez-le du réseau électrique. Faites-le vérifier et éventuellement réparer par un technicien spécialisé avant de le réutiliser.

● **Consignes de sécurité pour chargeurs**

- Cet appareil peut être utilisé par des enfants de plus de 8 ans et par des personnes ayant des capacités physiques, sensorielles ou mentales limitées ou ayant une expérience et des connaissances réduites, seulement s'ils sont surveillés ou s'ils ont reçu des instructions concernant l'utilisation en toute sécurité de l'appareil et ont compris les risques encourus.

Les enfants ne doivent pas jouer avec cet appareil.

Le nettoyage et l'entretien réalisables par l'utilisateur ne doivent pas être effectués par des enfants sans surveillance.

- Ne rechargez jamais de piles non rechargeables.

La violation de cette instruction entraîne des risques.

- Protégez les pièces électriques contre l'humidité. Afin d'éviter toute électrocution, ne plongez jamais ces pièces dans de l'eau ou tout autre liquide.

Ne maintenez jamais l'appareil sous l'eau courante. Respectez les instructions de nettoyage, d'entretien et de réparation.

 Cet appareil convient uniquement à une utilisation à l'intérieur de locaux.

● Risques résiduels

REMARQUE

- ▶ Ce produit génère un champ électromagnétique lors du fonctionnement ! Dans certaines circonstances, le champ peut influencer des implants médicaux actifs ou passifs ! Pour réduire le risque de blessures graves ou mortelles, nous recommandons aux personnes portant des implants médicaux de consulter leur médecin et le fabricant de l'implant médical avant d'utiliser le produit !

Même si vous vous servez correctement de ce produit en respectant les consignes, un risque résiduel n'est jamais exclu. Les dangers suivants, entre autres, peuvent survenir en relation avec la fabrication et la manipulation de ce produit :

- Atteintes à la santé résultant d'émissions de vibrations, si le produit est utilisé sur une longue période ou n'est pas correctement utilisé et entretenu.
- Dégâts matériels ou blessures corporelles causé(e)s par des outils coupants défectueux ou l'impact soudain d'un objet recouvert durant l'utilisation.
- Risque de blessures et de dégâts matériels causé(e)s par des objets volants.

● Fonctionnement

● Informations sur la batterie

- La batterie intégrée est, à la livraison, partiellement chargée. Les batteries Li-ion peuvent être rechargées à tout moment sans affecter leur durée de vie. L'arrêt de la charge n'endommagera pas la batterie.
- Ce produit a une batterie intégrée qui ne peut pas être remplacée par l'utilisateur. La dépose ou le remplacement de la batterie doit être exclusivement réalisé(e) par soit le fabricant soit son service après-vente ou une personne semblablement qualifiée. Lors de la mise au rebut de ce produit, il est important de transmettre l'information que ce produit contient une batterie à recycler.
- Lors de l'utilisation, si l'indicateur à LED du niveau de charge de l'accu **3** s'allume en rouge, la capacité de l'accu est de moins de 10 %. La batterie doit être rechargée.
- Ne rechargez jamais le produit à des températures ambiantes au-dessous de +4 °C ou au-dessus de +40 °C. Le stockage doit être réalisé dans des conditions froides et sèches et la température ambiante doit être comprise entre 0 °C et +50 °C.

Démarrage de l'opération de charge

(Fig. B)

REMARQUE

- ▶ L'éclairage à LED du plan de travail **10** peut être utilisé durant la charge. Il est normal que la poignée se réchauffe légèrement durant le processus de recharge.

REMARQUE

- ▶ Après avoir relâché l'interrupteur marche/arrêt [9], l'indicateur à LED du niveau de charge de l'accu s'allume pendant 10 secondes.
- ▶ Il s'agit de valeurs approximatives pour l'état de charge et l'état de la batterie.

1. Branchez le câble USB [8] sur le port USB (type A) [7] du chargeur [6].
2. Raccordez l'autre extrémité du câble USB [8] au port USB type C [5].
3. Branchez le chargeur [6] sur une prise de courant.
 - Les indicateurs à LED du niveau de charge de l'accu [1] [2] [3] indiquent l'état de chargement :

Indicateur à LED du niveau de charge de l'accu pendant la charge			État de charge
Rouge [3]	Jaune [2]	Vert [1]	
Clignote	Arrêt	Arrêt	< 30 %
Allumé	Clignote	Arrêt	30–60 %
Allumé	Allumé	Clignote	60–90 %
Allumé	Allumé	Allumé	> 90 %

Indicateur à LED du niveau de charge de l'accu pendant le fonctionnement			État de la batterie
Rouge [3]	Jaune [2]	Vert [1]	
Clignote	Arrêt	Arrêt	< 10 %
Allumé	Arrêt	Arrêt	10–30 %



Indicateur à LED du niveau de charge de l'accu pendant le fonctionnement			État de la batterie
Rouge 3	Jaune 2	Vert 1	
Allumé	Allumé	Arrêt	30–70 %
Allumé	Allumé	Allumé	> 70 %

Terminer l'opération de charge

- Débranchez le câble USB 8 du produit.
- Débranchez le chargeur 6 de la prise de courant.

● Modification du sens de rotation

- Appuyez sur l'interrupteur du sens de rotation 4 pour ajuster le sens de rotation (fig. C) :

Commutateur appuyé à	Direction	Indicateur de direction
Droite (b)	Visser des vis	 1
Gauche (a)	Dévisser des vis	 3

● Éclairage à LED du plan de travail

- Lorsque l'interrupteur marche/arrêt 9 est relâché, l'éclairage à LED du plan de travail 10 s'éteint après 10 secondes.
 - Pour éclairer la zone de travail directement, l'éclairage à LED du plan de travail 10 peut être allumé de façon séparée.
- Réglez l'interrupteur du sens de rotation 4 sur la position centrale, de sorte qu'il soit à égale distance des deux côtés.
 - Appuyez sur l'interrupteur marche/arrêt 9.

● Remplacement des embouts

REMARQUE

► Les embouts sont étiquetés en fonction de leurs dimensions et de leur forme. Si vous n'êtes pas sûr, essayez l'embout approprié afin de vérifier s'il repose correctement sur la tête de la vis sans espace libre.

- Retirez l'embout de vissage. Insérez un autre type d'embout dans le porte-embout **12** (fig. D).

● Changer d'accessoire

- Le cache frontal **11** peut être enlevé, afin d'insérer d'autres accessoires ou embouts (non compris dans le contenu de l'emballage) (fig. E, F) :

A1 Accessoire couple

A3 Accessoire d'angle

A2 Accessoire excentrique

A4 Accessoire de coupe

Les accessoires ou embouts sont disponibles sous la référence **PAS 4 D7** via le site www.optimex-shop.com.

1. Saisissez l'une des deux évidements du cache pour retirer le cache frontal **11**.
2. Vérifiez les instructions de montage et de démontage fournies avec les accessoires interchangeables.

● Allumer/éteindre

Allumer/éteindre	Action
Marche	Appuyez sur l'interrupteur marche/arrêt 9 et maintenez-le dans la position. L'éclairage à LED du plan de travail 10 s'allume.

Allumer/éteindre	Action
Arrêt	Relâchez l'interrupteur marche/arrêt 9 . L'éclairage à LED du plan de travail 10 s'allume pendant 10 secondes et s'éteint ensuite.

● Dépannage

AVERTISSEMENT !

- ▶ Si le produit est tombé dans l'eau ou a été exposé accidentellement à la pluie, il ne peut plus être utilisé. Placez le produit dans un sac en plastique scellé et envoyez-le au service après-vente pour qu'il soit réparé ou mis au rebut.

Problème	Cause possible	Solution
Le produit ne se charge pas.	La prise de courant n'est pas alimentée.	Branchez le chargeur 6 sur une prise de courant alimentée normalement en électricité.
	Le chargeur 6 est défectueux ou endommagé.	Remplacez le chargeur 6 .
	Le câble USB 8 est défectueux ou endommagé.	Remplacez le câble USB 8 .
	Le produit ou la batterie est endommagé.	Apportez le produit au centre de service pour le faire réparer.

Problème	Cause possible	Solution
Le produit ne fonctionne pas.	Le produit a surchauffé.	Laissez le produit refroidir pendant 10 minutes.
	La batterie est déchargée.	Rechargez la batterie.
	Le produit est endommagé.	Apportez le produit au centre de service pour le faire réparer.
Du liquide s'échappe du produit.	La batterie est endommagée.	Apportez le produit au centre de service pour le faire réparer.

● Nettoyage et entretien

REMARQUE

- ▶ N'utilisez pas de produits nettoyants ou de désinfectants chimiques, alcalins, abrasifs ou agressifs pour réaliser le nettoyage, car ils pourraient endommager les surfaces.
 - ▶ Veillez à ce qu'aucun liquide ne pénètre à l'intérieur du produit.
- Les orifices de ventilation doivent toujours être libres.
 - Un nettoyage régulier et approprié aide à garantir une utilisation en toute sécurité et prolonge la durée de vie du produit.
 - Conservez toujours le produit propre, sec et exempt d'huile ou de graisse.
Enlevez la poussière après chaque utilisation et avant le rangement.

- **Avant le nettoyage ou la réalisation de travaux d'entretien :**
 - Placez l'interrupteur du sens de rotation [4] sur la position centrale. Cela empêche une mise sous tension involontaire.
 - Enlevez le câble USB [8].
 - Enlevez l'embout de vissage.
 - Débranchez le chargeur [6] de la prise de courant.
- Nettoyez le produit avec un chiffon sec. Utilisez une brosse douce pour atteindre les endroits difficiles.
- En particulier, enlevez la saleté et la poussière des fentes d'aération avec un chiffon et une brosse douce.

● Entretien

- **Avant et après chaque utilisation :** Vérifiez que le produit et les embouts de vissage ne sont ni usés ni endommagés. Si nécessaire, remplacez les accessoires (voir « Remplacement des embouts »).
Respectez toujours les exigences techniques (voir « Données techniques »).

● Rangement

- Placez l'interrupteur du sens de rotation [4] sur la position centrale. Cela empêche une mise sous tension involontaire.
- Rangez le produit à l'intérieur de locaux secs, protégé du rayonnement solaire direct.

● Transport

REMARQUE

- ▶ La batterie Li-ion intégrée doit être enlevée seulement par du personnel formé ou qualifié.
Pour retirer la batterie du boîtier, elle doit être déchargée et les vis du boîtier doivent être enlevées. Les raccords de l'accu doivent être débranchés et isolés individuellement.
- ▶ Ce produit contient une batterie Li-ion rechargeable et est donc soumis à la réglementation légale sur les substances dangereuses. Le produit avec batterie intégrée peut être transporté sans répondre à certaines exigences par route et par mer.
- ▶ L'emballage et l'étiquetage sont soumis à des exigences particulières lorsque le transport est réalisé par des tiers (par ex. compagnie aérienne, coursier, transporteur).
Pour le transport par des prestataires tiers, un expert en matières dangereuses doit être consulté.

● Mise au rebut

L'emballage se compose de matières recyclables pouvant être mises au rebut dans les déchetteries locales.



Veillez respecter l'identification des matériaux d'emballage pour le tri sélectif, ils sont identifiés avec des abréviations (a) et des chiffres (b) ayant la signification suivante : 1–7 : plastiques/20–22 : papiers et cartons/80–98 : matériaux composite.

Produit :



Points de collecte sur www.quefairedesdechets.fr
Privilégiez la réparation ou le don de votre appareil !



Le produit et les matériaux d'emballage sont recyclables et relèvent de la responsabilité élargie du producteur.

Éliminez-les séparément, en suivant l'Info-tri illustrée, dans l'intérêt d'un meilleur traitement des déchets.

Le logo Triman n'est valable qu'en France.



Votre mairie ou votre municipalité vous renseigneront sur les possibilités de mise au rebut des produits usagés.



Afin de contribuer à la protection de l'environnement, veuillez ne pas jeter votre produit usagé dans les ordures ménagères, mais éliminez-le de manière appropriée. Pour obtenir des renseignements concernant les points de collecte et leurs horaires d'ouverture, vous pouvez contacter votre municipalité.

Les piles/piles rechargeables défectueuses ou usagées doivent être recyclées. Les piles et/ou piles rechargeables et/ou le produit doivent être retournés dans les centres de collecte proposés.



Pollution de l'environnement par la mise au rebut incorrecte des piles/piles rechargeables !

Les piles/piles rechargeables ne doivent pas être mises au rebut avec les ordures ménagères. Elles peuvent contenir des métaux lourds toxiques et doivent être considérées comme des déchets spéciaux. Les symboles chimiques des métaux lourds sont les suivants : Cd = cadmium, Hg = mercure, Pb = plomb. Pour cette raison, veuillez toujours déposer les piles/piles rechargeables usagées dans les conteneurs de recyclage communaux.

● **Garantie**

Article L217-16 du Code de la consommation

Lorsque l'acheteur demande au vendeur, pendant le cours de la garantie commerciale qui lui a été consentie lors de l'acquisition ou de la réparation d'un bien meuble, une remise en état couverte par la garantie, toute période d'immobilisation d'au moins sept jours vient s'ajouter à la durée de la garantie qui restait à courir. Cette période court à compter de la demande d'intervention de l'acheteur ou de la mise à disposition pour réparation du bien en cause, si cette mise à disposition est postérieure à la demande d'intervention.

Indépendamment de la garantie commerciale souscrite, le vendeur reste tenu des défauts de conformité du bien et des vices rédhibitoires dans les conditions prévues aux articles L217-4 à L217-13 du Code de la consommation et aux articles 1641 à 1648 et 2232 du Code Civil.

Article L217-4 du Code de la consommation

Le vendeur livre un bien conforme au contrat et répond des défauts de conformité existant lors de la délivrance.

Il répond également des défauts de conformité résultant de l'emballage, des instructions de montage ou de l'installation lorsque celle-ci a été mise à sa charge par le contrat ou a été réalisée sous sa responsabilité.

Article L217-5 du Code de la consommation

Le bien est conforme au contrat :

- 1° S'il est propre à l'usage habituellement attendu d'un bien semblable et, le cas échéant :
 - s'il correspond à la description donnée par le vendeur et possède les qualités que celui-ci a présentées à l'acheteur sous forme d'échantillon ou de modèle ;
 - s'il présente les qualités qu'un acheteur peut légitimement attendre eu égard aux déclarations publiques faites par le vendeur, par le producteur ou par son représentant, notamment dans la publicité ou l'étiquetage ;
- 2° Ou s'il présente les caractéristiques définies d'un commun accord par les parties ou être propre à tout usage spécial recherché par l'acheteur, porté à la connaissance du vendeur et que ce dernier a accepté.

Article L217-12 du Code de la consommation

L'action résultant du défaut de conformité se prescrit par deux ans à compter de la délivrance du bien.

Article 1641 du Code civil

Le vendeur est tenu de la garantie à raison des défauts cachés de la chose vendue qui la rendent impropre à l'usage auquel on la destine, ou qui diminuent tellement cet usage que l'acheteur ne l'aurait pas acquise, ou n'en aurait donné qu'un moindre prix, s'il les avait connus.

Article 1648 1er alinéa du Code civil

L'action résultant des vices rédhibitoires doit être intentée par l'acquéreur dans un délai de deux ans à compter de la découverte du vice.

Les pièces détachées indispensables à l'utilisation du produit sont disponibles pendant la durée de la garantie du produit.

Le produit a été fabriqué selon des critères de qualité stricts, et contrôlé consciencieusement avant sa livraison. En cas de défaut de matériau ou de fabrication, vous avez des droits légaux vis-à-vis du vendeur du produit. Vos droits légaux ne sont en aucun cas limités par notre garantie mentionnée ci-dessous.

La garantie de ce produit est de 3 ans à partir de la date d'achat. La période de garantie commence à la date d'achat. Conservez l'original de la preuve d'achat dans un endroit sûr car ce document est nécessaire pour prouver l'achat.

Tout dommage ou défaut déjà présent au moment de l'achat doit être signalé immédiatement après le déballage du produit.

Si le produit présente un défaut de matériau ou de fabrication dans les 3 ans qui suivent la date d'achat, nous le réparerons ou le remplacerons – à notre choix – gratuitement pour vous. La période de garantie n'est pas prolongée par une demande de garantie acceptée. Cette mesure s'applique également pour les pièces remplacées et réparées.

Cette garantie est annulée si le produit a été endommagé ou utilisé ou entretenu de manière incorrecte.

La garantie couvre les défauts de matériels et de fabrication. Cette garantie ne couvre pas les pièces du produit soumises à une usure normale, et qui sont donc considérées comme des pièces d'usure (par exemple les piles, les piles rechargeables, tuyaux, les cartouches d'encre), ni les dommages aux pièces fragiles, par exemple les interrupteurs ou les pièces en verre.

● Faire valoir sa garantie

Afin de garantir la rapidité de traitement de votre demande, veuillez tenir compte des indications suivantes :

Pour toute demande, veuillez conserver le ticket de caisse et le numéro de référence de l'article (IAN 509740_2507) au titre de preuves d'achat.

Le numéro de référence de l'article est indiqué sur la plaque signalétique du produit, sur une gravure présente sur celui-ci, sur la page de couverture de votre manuel (en bas à gauche) ou sur l'autocollant placé sur la face arrière ou inférieure du produit.

En cas de dysfonctionnement de l'appareil ou de tout autre défaut, contactez en premier lieu le service après-vente par téléphone ou par e-mail aux coordonnées indiquées ci-dessous.

Tout produit considéré comme défectueux peut alors être envoyé sans frais de port supplémentaires au service clientèle indiqué, accompagné de la preuve d'achat (ticket de caisse) et d'une description écrite du défaut mentionnant également sa date d'apparition.

Le site parksides-diy.com vous permet de visualiser et de télécharger ce mode d'emploi ainsi que de nombreux autres manuels. Ce code QR vous permet d'accéder directement au site parksides-diy.com. Sélectionnez votre pays et cherchez les modes d'emploi dans le champ de recherche. La numéro de référence de l'article (IAN) 509740_2507 vous permet d'accéder au mode d'emploi se rapportant à votre article.



● Service après-vente

(FR) Service après-vente France

Tél.: 0800907612

Formulaire de contact sur parksides-diy.com

IAN 509740_2507

(BE) Service après-vente Belgique

Tél.: 080012614

Formulaire de contact sur parksides-diy.com

IAN 509740_2507

(CH) Service après-vente Suisse

Tél.: 0800563601

Formulaire de contact sur parksides-diy.com

IAN 509740_2507

**UK
CA**

● Déclaration UE de conformité

DÉCLARATION UE DE CONFORMITÉ (n°509740_2507)

IAN : 509740_2507
Identification du produit : "PARKSIDE" Tournevis électrique sans fil
Numéro de modèle : HG10759

L'objet de la déclaration décrit ci-dessus est conforme à la législation d'harmonisation de l'Union applicable:

Directive 2006/42/CE
Directive 2014/30/EU
Directive 2011/65/UE avec toutes les modifications connexes

Références des normes harmonisées ou références aux autres spécifications techniques par rapport auxquelles la conformité est déclarée :

N° / Pièces
Directive 2006/42/CE
EN 62841-1-2015/A11:2022
EN 62841-2-2:2014/AC:2015
EN ISO 12100:2010
Directive 2014/30/EU
EN IEC 55014-1:2021
EN IEC 55014-2:2021
EN IEC 61000-3-2:2019/A2:2024
EN 61000-3-3:2013/A2:2021

L'objet de la déclaration décrite ci-dessus est conforme à la directive 2011/65/UE du Parlement européen et du Conseil du 8 juin 2011 relative à la limitation de l'utilisation de certaines substances dangereuses dans les équipements électriques et électroniques :

N° / Pièces
EN IEC 63000:2018



Détenteur de la documentation technique : OWIM GmbH & Co.KG

Signé par et au nom de:

OWIM GmbH & Co. KG, Stiftsbergstraße 1, 74167 Neckarsulm, Allemagne

Cette déclaration de conformité est délivrée sous la seule responsabilité du fabricant.

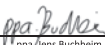
Traduction de la déclaration de conformité d'origine

Neckarsulm	12/11/2025		
Lieu	Date	ppa./ens Buchheim Fondé de pouvoir	ppa. Tobias König Fondé de pouvoir

FR



Lijst van gebruikte pictogrammen/ symbolen	Pagina 109
Inleiding	Pagina 111
Beoogd gebruik	Pagina 111
Leveringsomvang	Pagina 112
Onderdelenbeschrijving	Pagina 112
Technische gegevens	Pagina 113
Veiligheidsaanwijzingen	Pagina 116
Algemene veiligheidsaanwijzingen voor elektrische apparaten	Pagina 116
Veiligheidsaanwijzingen voor schroevendraaiers	Pagina 123
Vermindering van trillingen en geluid	Pagina 123
Wat te doen in noodgevallen	Pagina 124
Veiligheidsaanwijzingen voor opladers	Pagina 125
Overige risico's	Pagina 126
Gebruik	Pagina 127
Informatie over de accu	Pagina 127
Draairichting wijzigen	Pagina 129
LED-werklamp	Pagina 129
Bitjes omwisselen	Pagina 129
Opzetstukken verwisselen	Pagina 130
In-/uitschakelen	Pagina 130

Probleemoplossing	Pagina 131
Reiniging en onderhoud	Pagina 132
Onderhoud	Pagina 133
Opbergen	Pagina 133
Transport	Pagina 133
Afvoer	Pagina 134
Garantie	Pagina 136
Afwikkeling in geval van garantie	Pagina 137
Service	Pagina 138
EU-conformiteitsverklaring	Pagina 139

Lijst van gebruikte pictogrammen/symbolen



GEVAAR! Dit symbool met de aanduiding “Gevaar” duidt op een groot risico op gevaar dat, indien niet vermeden, zware verwondingen of de dood tot gevolg kan hebben.



WAARSCHUWING! Dit symbool met de aanduiding “Waarschuwing” betekent een middelmatig risico op gevaar dat, indien niet vermeden, zware verwondingen of de dood tot gevolg kan hebben.



VOORZICHTIG! Dit symbool met de aanduiding “Voorzichtig” duidt op een klein risico op gevaar dat, indien niet vermeden, kan leiden tot kleine of middelgrote verwondingen.



OPGELET! Dit symbool met de aanduiding “Opgelet” geeft aan dat er mogelijk gevaar bestaat op materiële schade.



TIP: Dit symbool met de aanduiding “Tip” duidt op verdere nuttige informatie.



Gevaar – kans op elektrische schokken!



Wisselstroom/-spanning



Gelijkstroom/-spanning



Symbool voor een product uit de beschermingsklasse II



Gebruik het product alleen in droge binnenruimtes.



Dit symbool betekent dat er bij gebruik van het product de hand moet worden gehouden aan de gebruiksaanwijzing.



Li-Ion

Lithium-ion-accu

n_0

Onbelast toerental



Bescherm de accu tegen hitte en direct zonlicht.



Bescherm de accu tegen vuur.



Bescherm de accu tegen water en vocht.

min^{-1}

Toerental per minuut



Het CE-teken bevestigt dat het product voldoet aan de betreffende EU-richtlijnen.



Veiligheidsaanwijzingen



Handelingsaanwijzingen



De UKCA-markering duidt op conformiteit met relevante GB-richtlijnen die van toepassing zijn op dit product (Het logo van de UKCA-markering is uitsluitend geldig in Groot-Brittannië).

GEREEDSCHAPSKOFFER MET ACCU-SCHROEVENDRAAIER

● **Inleiding**

Hartelijk gefeliciteerd met de aankoop van uw nieuwe product. U heeft voor een hoogwaardig product gekozen. De gebruiksaanwijzing is een deel van het product. Deze bevat belangrijke aanwijzingen voor veiligheid, gebruik en verwijdering. Maakt U zich voor de ingebruikname van het product met alle bedienings- en veiligheidsvoorschriften vertrouwd. Gebruik het product alleen zoals beschreven en voor de aangegeven toepassingsgebieden. Overhandig alle documenten bij doorgifte van het product aan derden.

● **Beoogd gebruik**

- Dit product is bedoeld voor het vast- en losdraaien van schroeven.
- Gebruik het inzetgereedschap (opzetstukken en bitjes) altijd zoals beoogd! Houd bij de koop en het gebruik van inzetgereedschap de hand aan de technische eisen van het product (zie “Technische gegevens”).
- De LED-werklamp **10** van dit product is ervoor bestemd om de werkplek te verlichten.
- Ander gebruik van of wijzigingen aan het product worden niet beoogd beschouwd en kunnen risico's zoals levensgevaar, letsel en beschadigingen met zich meebrengen. De fabrikant wijst iedere aansprakelijkheid af voor schade die is ontstaan door ander gebruik dan het beoogde. Het product is niet voor commercieel gebruik of voor vergelijkbare toepassingen bestemd.

● Leveringsomvang

WAARSCHUWING!

- ▶ Zowel het product als het verpakkingsmateriaal zijn geen kinderspeelgoed! Kinderen mogen niet spelen met de plastic zakken, folie en kleine onderdelen! Er bestaat gevaar voor inslikken en verstikking!

- 1 Gereedschapskoffer met accu-schroevendraaier
- 1 USB-kabel
- 1 Gebruiksaanwijzing

● Onderdelenbeschrijving

Vouw voor het lezen de uitklapbare bladzijde met de tekeningen uit. Maak u vertrouwd met alle functies van het product.

(Afb. A)

- 1 Indicator voor de draairichting ▲ (schroeven aandraaien)/
accustatus-LED (groene kleur)
- 2 Accustatus-LED (gele kleur)
- 3 Indicator voor de draairichting ▼ (schroeven losdraaien)/
accustatus-LED (rode kleur)
- 4 Draairichtingschakelaar
- 5 USB type-C-aansluiting
- 6 Oplader *
- 7 USB-aansluiting (type A)
- 8 USB-kabel
- 9 Aan-/uitschakelaar
- 10 LED-werklamp

* Oplader wordt niet meegeleverd. Klanten kunnen deze oplader aanschaffen via www.optimex-shop.com.

11 Afdekking voorkant

12 Bithouder

● Technische gegevens

Gereedschapskoffer met accu-schroevendraaier

Model:	HG10759
Nominale spanning:	4 V --- (gelijkspanning)
Accu (ingebouwd):	Li-ion
Aantal cellen:	1
Capaciteit:	1,5 Ah
Onbelast toerental:	$n_0 = 200 \text{ min}^{-1}$
Draaimoment (hoge/lage inschroefdiepte volgens ISO 5393):	Max. 10 N m
Bitjeshouder:	6,35 mm (1/4")
Afmetingen:	138 mm × 42 mm × 114 mm

Gebruik uitsluitend de volgende oplader, om het snoerloze gereedschap op te laden *:

Informatie	Waarde
Naam of handelsmerk van de fabrikant, handelsregisternummer en adres:	OWIM GmbH & Co. KG HRA 721742 Stiftsbergstraße 1, 74167 Neckarsulm, DUITSLAND
Typeaanduiding:	HG06825 (VDE-netstekker) HG06825-BS (BS-netstekker)

* Oplader wordt niet meegeleverd. Klanten kunnen deze oplader aanschaffen via www.optimex-shop.com.

Informatie	Waarde	Eenheid
Voedingsspanning:	100–240	V~
Voedingsfrequentie:	50/60	Hz
Uitgangsspanning:	5,0	V ===
Uitgangsstroom:	1,7	A
Uitgangsvermogen:	8,5	W
Gemiddelde actieve efficiëntie:	78,2	%
Energieverbruik in niet-belaste toestand:	< 0,1	W
Ingangsstroomsterkte:	0,3	A
Beschermingsklasse:	II/□ (dubbelgeïsoleerd)	
Aansluittype:	USB (type A)	
Oplaadtijd:	60	min

Aanbevolen omgevingstemperatuur

Tijdens het opladen:	+4 °C tot +40 °C
Tijdens het gebruik:	0 °C tot +40 °C
Tijdens opslag:	0 °C tot +50 °C

Geluidsemissiewaarden

De gemeten waarden zijn vastgesteld in overeenstemming met EN 62841. Het met A gewaardeerde geluidsdruk niveau van het elektrische apparaat bedraagt meestal:

Geluidsdruk niveau:	L_{pA}	= 60,37 dB
Geluidsvermogensniveau:	L_{WA}	= 71,37 dB
Onzekerheid K:	$K_{pA/WA}$	= 3 dB

Trillingsemisiewaarden

Totale trillingswaarden (vectorsom van drie richtingen), vastgesteld conform EN 62841:

Schroeven

Trillingsemisiewaarde a_h :	=	< 2,5 m/s ² (0,215 m/s ²)
Onzekerheid K:	=	1,5 m/s ²

WAARSCHUWING!

- ▶ De trillings- en geluidsemisies kunnen tijdens het feitelijke gebruik van het elektrische apparaat van de aangegeven waarden afwijken, afhankelijk van de manier waarop het elektrische apparaat gebruikt wordt, in het bijzonder van welk soort werkstuk bewerkt wordt.

Probeer om de trillings- en geluidsbelasting zo klein mogelijk te houden. U kunt bijvoorbeeld om de trillingsbelasting te verminderen handschoenen dragen tijdens het gebruik van het apparaat en een grens stellen aan de tijd dat u het apparaat gebruikt. Alle delen van de gebruikscyclus moeten in aanmerking worden genomen (bijvoorbeeld de tijden dat het elektrische apparaat is uitgeschakeld en de tijden dat het is ingeschakeld maar onbelast draait).

TIP

- ▶ De aangegeven totale trillingswaarden en de aangegeven geluidsemisiewaarden zijn met een genormeerde testmethode gemeten en kunnen gebruikt worden ter vergelijking van dit elektrische apparaat met andere.

TIP

- ▶ De aangegeven totale trillingswaarden en de aangegeven geluidsemissiewaarden kunnen ook dienen voor het voorlopig inschatten van de belasting.



Veiligheidsaanwijzingen

- **Algemene veiligheidsaanwijzingen voor elektrische apparaten**

WAARSCHUWING!

- ▶ **Lees alle veiligheidsaanwijzingen, tips, afbeeldingen en technische gegevens die met dit elektrische apparaat zijn meegeleverd.** Het zich niet opvolgen van de veiligheidstips en onderstaande aanwijzingen kan elektrische schokken, brand en/of ernstig letsel veroorzaken.

Bewaar alle veiligheidsaanwijzingen en aanwijzingen voor toekomstig gebruik.

Het in de veiligheidsaanwijzingen gebruikte begrip “elektrisch apparaat” heeft betrekking op aan het elektriciteitsnet aangesloten elektrische apparaten (met aansluitsnoer) of op door een accu gevoede elektrische apparaten (zonder aansluitsnoer).

Veiligheid op de werkplek

- a) **Houd de werkplek schoon en goed verlicht.** Slecht georganiseerde en niet verlichte werkplekken kunnen tot ongevallen leiden.

- b) **Werk met het elektrische apparaat niet in een omgeving met explosiegevaar door de aanwezigheid van brandbare vloeistoffen, gassen of stof.** Elektrische apparaten veroorzaken vonken, die het stof of de dampen kunnen doen ontbranden.
- c) **Houd kinderen en andere personen uit de buurt als het elektrische apparaat wordt gebruikt.** Als u wordt afgeleid, kunt u de controle over het elektrische apparaat verliezen.

Elektrische veiligheid

- a) **De netstekker van het elektrische apparaat moet in het stopcontact passen. De stekker mag op geen enkele manier worden veranderd. Gebruik geen verloopstekkers in combinatie met geaarde elektrische apparaten.** Ongewijzigde stekkers en passende stopcontacten verminderen het risico op elektrische schokken.
- b) **Voorkom lichamelijk contact met geaarde oppervlakken zoals buizen, verwarmingsapparatuur, fornuizen en koelkasten.** Het risico op elektrische schokken is groter als uw lichaam is geaard.
- c) **Houd elektrische apparaten uit de buurt van regen of vocht.** Het binnendringen van water in een elektrisch apparaat verhoogt het risico op elektrische schokken.
- d) **Gebruik het aansluitsnoer niet voor een ander doel, zoals het dragen of ophangen van het elektrische apparaat of om de netstekker uit het stopcontact te trekken. Houd het aansluitsnoer uit de buurt van hitte, olie, scherpe voorwerpen of zich bewegende onderdelen.** Een beschadigd of verward aansluitsnoer verhoogt het risico op elektrische schokken.

- e) **Als u met een elektrische apparaat buiten werkt, gebruik dan alleen verlengsnoeren die ook geschikt zijn voor gebruik buitenshuis.** Gebruik van een voor werk buitenshuis geschikt verlengsnoer vermindert het risico op elektrische schokken.
- f) **Als het gebruik van het elektrische apparaat in een vochtige omgeving niet kan worden vermeden, gebruik dan een aardlekschakelaar.** Gebruik van een aardlekschakelaar vermindert het risico op elektrische schokken.

Persoonlijke veiligheid

- a) **Wees altijd attent, let op wat u doet en ga met overleg te werk als u met een elektrisch apparaat werkt.** Gebruik een elektrisch apparaat niet als u moe bent of onder de invloed van drugs, alcohol of medicijnen verkeert. Eén moment van onachtzaamheid bij gebruik van het elektrische apparaat kan ernstig letsel veroorzaken.
- b) **Draag persoonlijke veiligheidsuitrusting en altijd een veiligheidsbril.** Het dragen van een persoonlijke veiligheidsuitrusting zoals een stofmasker, antislip-veiligheidsschoenen, een veiligheidshelm of gehoorbescherming, afhankelijk van het type en het gebruik van het elektrische apparaat, vermindert het risico op letsel.
- c) **Vermijd onbedoeld inschakelen. Zorg ervoor dat het elektrische apparaat is uitgeschakeld voordat u het aansluit op de stroomvoorziening en/of de accu of het optilt of draagt.** Als u bij het dragen van het elektrische apparaat uw vinger op de schakelaar houdt of het elektrische apparaat aansluit op de stroomvoorziening terwijl het al is ingeschakeld, dan kan dit tot ongelukken leiden.

- d) **Verwijder inzetgereedschap of moersleutels voordat u het elektrische apparaat inschakelt.** Een werktuig of sleutel die zich in een draaiend onderdeel van een elektrisch apparaat bevindt, kan letsel veroorzaken.
- e) **Vermijd een abnormale lichaamshouding. Zorg ervoor dat u stevig staat en dat u altijd uw evenwicht bewaart.** Op die manier kunt u het elektrische apparaat in onverwachte situaties beter onder controle houden.
- f) **Draag geschikte kleding. Draag geen wijde kleding of sieraden. Houd uw haar en kleding uit de buurt van bewegende onderdelen.** Losse kleding, sieraden en lang haar kunnen door bewegende delen worden gegrepen.
- g) **Als er stofafzuig- en stofopvanginstallaties kunnen worden gemonteerd, moeten deze op de juiste wijze aangesloten en gebruikt worden.** Gebruik van een stofafzuiging kan gevaar door stof verminderen.
- h) **Laat u niet in slaap sussen door een onterecht gevoel van veiligheid en veronachtzaam nooit de veiligheidsregels voor elektrische apparaten, ook niet wanneer u vertrouwd bent met het elektrische apparaat doordat u er vaak mee werkt.** Achteloos te werk gaan kan binnen een fractie van een seconde ernstig letsel veroorzaken.

Gebruik en behandeling van het elektrische apparaat

- a) **Belast het elektrische apparaat niet overmatig. Gebruik voor uw werk het daarvoor bestemde elektrische apparaat.** Met een geschikt elektrisch apparaat werkt u beter en veiliger in het aangegeven vermogensbereik.

- b) **Gebruik een elektrisch apparaat nooit als de aan/uitschakelaar ervan defect is.** Een elektrisch apparaat dat niet meer in- of uitgeschakeld kan worden, is gevaarlijk en moet gerepareerd worden.
- c) **Trek de netstekker uit het stopcontact en/of verwijder de uitneembare accu, voordat u het apparaat instelt, inzetgereedschap wisselt of het elektrische apparaat opbergt.** Deze voorzorgsmaatregelen voorkomen dat het elektrische apparaat onbedoeld wordt gestart.
- d) **Berg niet-gebruikte elektrische apparaten op buiten het bereik van kinderen. Laat het elektrische apparaat niet gebruiken door personen die hiermee niet vertrouwd zijn of deze aanwijzingen niet hebben gelezen.** Elektrische apparaten zijn gevaarlijk als ze door onervaren personen worden gebruikt.
- e) **Onderhoud elektrische apparaten en inzetgereedschap altijd zorgvuldig. Controleer of bewegende delen onberispelijk werken en niet klemmen en of er geen onderdelen gebroken of zodanig beschadigd zijn dat ze de werking van het elektrische apparaat nadelig beïnvloeden. Laat beschadigde onderdelen vóór het gebruik van het elektrische apparaat repareren.** Veel ongelukken worden veroorzaakt door slecht onderhouden elektrische apparaten.
- f) **Houd snijwerktuigen scherp en schoon.** Met zorg onderhouden snijwerktuigen lopen minder vaak vast en zijn gemakkelijker te sturen als de snijvlakken scherp zijn.
- g) **Gebruik het elektrische apparaat, accessoires, de inzetgereedschap enz. overeenkomstig deze aanwijzingen.** Houd daarbij rekening met de arbeidsomstandigheden en de werkzaamheden die moeten

worden verricht. Gebruik van elektrische apparaten voor andere dan de bestemde doeleinden kan gevaarlijke situaties veroorzaken.

- h) **Zorg ervoor dat de handgrepen en greepvlakken droog, schoon en olie- en vetvrij blijven.** Gladde grepen en greepvlakken maken veilige bediening en controle van het elektrische apparaat in onvoorziene omstandigheden onmogelijk.

Gebruik en behandeling van het accu-apparaat

- a) **Laad accu's alleen op met opladers die door de fabrikant worden aanbevolen.** Bij een oplader die geschikt is voor een bepaald soort accu's, bestaat brandgevaar als het voor andere soorten accu's gebruikt wordt.
- b) **Gebruik in de elektrische apparaten alleen accu's die daarvoor zijn bestemd.** Gebruik van andere accu's kan letsel en brandgevaar veroorzaken.
- c) **Houd de niet gebruikte accu uit de buurt van paperclips, munten, sleutels, spijkers, schroeven, of andere kleine metalen voorwerpen die kortsluiting kunnen veroorzaken.** Kortsluiting tussen accupolen kan brandwonden of brand veroorzaken.
- d) **Bij onjuist gebruik kan vloeistof uit de accu naar buiten lekken. Vermijd contact daarmee. Bij toevallig contact met water afspoelen. Als de vloeistof in de ogen komt, raadpleeg dan bovendien een arts.** Lekkende accuvloeistof kan irritatie van de huid of brandwonden veroorzaken.
- e) **Gebruik geen beschadigde of gemodificeerde accu's.** Beschadigde of gemodificeerde accu's kunnen zich

onvoorspelbaar gedragen en kunnen gevaar voor brand, explosies of letsel veroorzaken.

- f) **Stel accu's niet bloot aan vuur en hoge temperaturen.** Vuur of temperaturen van meer dan 130 °C kunnen een explosie veroorzaken.
- g) **Volg alle aanwijzingen voor het opladen op en laad de accu of het op een accu-gereedschap nooit op buiten het in de gebruikshandleiding aangegeven temperatuurbereik.** Onjuist opladen of opladen bij te hoge of te lage temperaturen kan de accu beschadigen en het brandgevaar vergroten.



VOORZICHTIG! EXPLOSIEGEVAAR!

Laad niet-oplaadbare batterijen nooit op.



Bescherm de accu tegen hitte en bijv. ook tegen voortdurend direct zonlicht, vuur, water en vocht.

Kans op explosies.

Service

- a) **Laat uw elektrische apparaat alleen door gekwalificeerde vakmensen en uitsluitend met originele reserveonderdelen repareren.** Daarmee wordt verzekerd dat de veiligheid van het elektrische apparaat behouden blijft.
- b) **Verricht geen onderhoud aan beschadigde accu's.** Al het onderhoud aan accu's mag alleen worden uitgevoerd door de fabrikant of zijn daartoe gemachtigde klantendienst.

● Veiligheidsaanwijzingen voor schroevendraaiers

- a) **Houd het elektrische apparaat alleen vast aan de geïsoleerde greepvlakken als u werkt verricht waarbij de schroef verborgen elektrische leidingen kan raken.** Contact van de schroef met een leiding waarop spanning staat, kan ook metalen delen van het apparaat onder spanning zetten en tot een elektrische schok leiden.
- b) **Zet het werkstuk vast.** Een met een spaninrichting of een bankschroef vastgezet werkstuk is veiliger dan een werkstuk dat u met uw hand vasthoudt.
- c) **Houd het elektrische apparaat goed vast.** Als er schroeven worden losgedraaid, kan er soms sprake zijn van sterke weerstand.
- d) **Zet het product direct uit, als het apparaat tijdens gebruik blokkeert.** Wees voorbereid op sterke weerstand omdat deze een terugslag kan veroorzaken.
- e) **Zet de draairichtingsschakelaar altijd in de middelste stand (vergrendeld) als u aan het apparaat werkt, het transporteert of het opbergt.** Dat voorkomt dat het elektrische apparaat onbedoeld start.

● Vermindering van trillingen en geluid

Beperk de gebruikstijd, gebruik trillings- en geluidsarme werkwijzen en draag een persoonlijke veiligheidsuitrusting om de effecten van trillingen en geluid te verminderen.

De volgende maatregelen helpen om de risico's van trillingen en geluid te reduceren:

- Gebruik het product alleen zoals beoogd en zoals in deze aanwijzingen is beschreven.
- Zorg ervoor dat het product in onberispelijke staat verkeert en uitstekend is onderhouden.
- Gebruik het juiste inzetgereedschap voor dit product en zorg ervoor dat dit in een goede staat verkeert.
- Houd het product stevig vast aan de handgrepen/greepvlakken.
- Onderhoud het product zoals aangegeven in de gebruiksaanwijzingen en zorg voor voldoende smering (als dat van toepassing is).
- Organiseer uw werkplan zodanig dat het gebruik van producten die hevig trillen, over een langere tijdsduur is verdeeld.

● Wat te doen in noodgevallen

Maak u aan de hand van deze gebruiksaanwijzing vertrouwd met het gebruik van dit product. Prent de veiligheidsaanwijzingen in uw geheugen en neem ze onvoorwaardelijk in acht. Dit helpt om risico's en gevaar te vermijden.

- Zorg ervoor dat u bij het gebruiken van dit product altijd alert bent zodat u gevaren vroegtijdig herkent en ernaar kunt handelen. Snel ingrijpen kan ernstig letsel en materiële schade voorkomen.
- Schakel het product direct uit als het defect raakt en koppel het los van het elektriciteitsnet. Laat het product daarna door een gekwalificeerde vakman controleren en, indien nodig, repareren voordat u het weer in gebruik neemt.

● Veiligheidsaanwijzingen voor opladers

- Dit apparaat mag door kinderen vanaf 8 jaar en door personen met verminderde fysieke, sensorische of geestelijke vermogens of gebrek aan ervaring en/of kennis alleen worden gebruikt als ze onder toezicht staan of geïnstrueerd zijn met betrekking tot veilig gebruik van het apparaat en begrepen hebben welke gevaren uit dat gebruik voortvloeien. Kinderen mogen niet met het apparaat spelen.

Reiniging en onderhoud door de gebruiker mogen niet zonder toezicht door kinderen worden uitgevoerd.

- Laad niet-oplaadbare accu's nooit opnieuw op.
Het niet opvolgen van deze tip leidt tot gevaar.
- Bescherm elektrische onderdelen tegen vocht. Dompel deze nooit onder in water of andere vloeistoffen om een elektrische schok te vermijden.

Houd het apparaat nooit onder stromend water. Neem de aanwijzingen voor schoonmaken, onderhoud en reparatie in acht.

 Het apparaat is alleen bestemd voor gebruik binnenshuis.

● Overige risico's

TIP

- ▶ Dit product genereert tijdens het gebruik een elektromagnetisch veld! Dit veld kan onder bepaalde omstandigheden actieve of passieve medische implantaten beïnvloeden! Om het gevaar voor ernstig of dodelijk letsel te verminderen, bevelen wij personen met medische implantaten aan om hun arts en de fabrikant van het medische implantaat te raadplegen voordat ze het product bedienen!

Ook als u het product volgens de voorschriften gebruikt, blijven er mogelijke risico's bestaan op lichamelijk letsel en materiële schade. Als gevolg van de bouwwijze en de uitvoering van dit product kunnen zich onder andere de volgende gevaren voordoen:

- Schade aan de gezondheid door trillingsemissies in die gevallen waarin het product langdurig wordt gebruikt, onjuist wordt gehanteerd en onvoldoende wordt onderhouden.
- Lichamelijk letsel en materiële schade als gevolg van defecte snijwerktuigen of een plotselinge inslag van een verborgen object tijdens het gebruik.

- Gevaar voor letsel en materiële schade veroorzaakt door rondvliegende voorwerpen.

● **Gebruik**

● **Informatie over de accu**

- De ingebouwde accu is bij aflevering gedeeltelijk opgeladen. Li-ion-accu's kunnen op elk moment worden opgeladen zonder daarmee afbreuk te doen aan hun levensduur. Het afbreken van een oplaadprocedure beschadigt de accu niet.
- In dit product is een accu ingebouwd die niet door de gebruiker vervangen kan worden. Om gevaren te vermijden mag verwijdering of vervanging van de accu alleen worden uitgevoerd door de fabrikant of zijn klantendienst of een vergelijkbaar gekwalificeerd persoon. Bij het verwijderen van dit product moet erop gewezen worden dat er in het product een accu zit.
- Als de rode accustatus-LED **3** tijdens het gebruik knippert, bedraagt het accuniveau minder dan 10 % van de capaciteit. De accu moet worden opgeladen.
- Laad het product nooit op bij omgevingstemperaturen lager dan +4 °C of hoger dan +40 °C. De opbergomstandigheden moeten koel en droog zijn en de omgevingstemperatuur moet liggen tussen 0 °C en +50 °C.

Oplaadprocedure starten

(Afb. B)

TIP

- ▶ De LED-werklamp **10** kan tijdens het opladen worden gebruikt. Het is normaal dat de greep tijdens het opladen wat warmer wordt.

TIP

- ▶ De accustatus-LED licht na het loslaten van de aan/uitschakelaar [9] gedurende 10 seconden op.
- ▶ Dit zijn benaderingswaarden voor de oplaadstatus en de accustatus.

1. Sluit de USB-kabel [8] aan op de USB-aansluiting (type A) [7] van de oplader [6].
2. Verbind het andere einde van de USB-kabel [8] met de USB type-C-aansluiting [5].
3. Sluit de oplader [6] aan op een stopcontact.
 - De accustatus-LEDs [1] [2] [3] geven de oplaadstatus aan:

Accustatus-LEDs tijdens het opladen			Oplaadstatus
Rood [3]	Geel [2]	Groen [1]	
Knippert	Uit	Uit	< 30 %
Licht op	Knippert	Uit	30–60 %
Licht op	Licht op	Knippert	60–90 %
Licht op	Licht op	Licht op	> 90 %

Accustatus-LED tijdens het gebruik			Accustatus
Rood [3]	Geel [2]	Groen [1]	
Knippert	Uit	Uit	< 10 %
Licht op	Uit	Uit	10–30 %
Licht op	Licht op	Uit	30–70 %
Licht op	Licht op	Licht op	> 70 %

Oplaadprocedure beëindigen

1. Koppel de USB-kabel **8** los van het product.
2. Trek de oplader **6** uit het stopcontact.

● Draairichting wijzigen

- Duw op de draairichtingschakelaar **4** om de draairichting te kiezen (afb. C):

Schakelaar verschoven	Richting	Richtingsindicator
Rechts (b)	Schroeven vastdraaien	▲ 1
Links (a)	Schroeven losdraaien	▼ 3

● LED-werklamp

- De LED-werklamp **10** gaat 10 seconden na het loslaten van de aan-/uitschakelaar **9** uit.
 - De LED-werklamp **10** kan afzonderlijk worden ingeschakeld, om de directe werkplek te verlichten.
1. Zet de draairichtingschakelaar **4** in de middelste stand, zodat de knop even ver van beide kanten is verwijderd.
 2. Druk op de aan-/uitschakelaar **9**.

● Bitjes omwisselen

TIP

- ▶ Op de bitjes zijn hun afmeting en vorm aangegeven. Mocht het u niet duidelijk zijn, probeer het betreffende bitje dan om na te gaan of het bitje zonder speelruimte in de schroefkop past.

- Trek het schroefbitje eruit. Plaats een ander soort bitje in de bithouder **12** (afb. D).

● Opzetstukken verwisselen

- De afdekking voorkant **11** kan worden verwijderd, om andere opzetstukken aan te brengen (niet meegeleverd) (afb. E, F):

A1 Draaimoment-opzetstuk

A3 Hoek-opzetstuk

A2 Excentrisch-opzetstuk

A4 Snij-opzetstuk

De opzetstukken zijn verkrijgbaar op www.optimex-shop.com onder **PAS 4 D7**.

1. Grijp in een van de beide uitsparingen van de kap om de afdekking voorkant **11** te verwijderen.
2. Raadpleeg de met de verwisselbare opzetstukken meegeleverde gebruiksaanwijzing voor de montage en demontage.





● In-/uitschakelen

In-/uitschakelen	Actie
Aan	Druk de aan/uit-schakelaar 9 in en houd deze in deze stand ingedrukt. De LED-werklamp 10 gaat aan.
Uit	Laat de aan-/uitschakelaar 9 los. De LED-werklamp 10 licht gedurende 10 seconden op en dooft vervolgens.

● Probleemoplossing

WAARSCHUWING!

- ▶ Als het product in het water is gevallen of per ongeluk in de regen heeft gestaan, kan het niet meer gebruikt worden. Stop het product in een verzegelde kunststof zak en stuur het voor reparatie of afvoer naar het servicecentrum.

Probleem	Mogelijke oorzaak	Oplossing
Het product laadt niet op.	Er staat geen stroom op de stekkerdoos.	Sluit de oplader  aan op een stopcontact met een normale stroomvoorziening.
	De oplader  is defect of beschadigd.	Vervang de oplader  .
	De USB-kabel  is defect of beschadigd.	Vervang de USB-kabel  .
	Product of accu is beschadigd.	Breng het product voor reparatie naar het servicecentrum.
Het product functioneert niet.	Het product is oververhit.	Laat het product 10 minuten afkoelen.
	De accu is ontladen.	Laad de accu op.
	Het product is beschadigd.	Breng het product voor reparatie naar het servicecentrum.

Probleem	Mogelijke oorzaak	Oplossing
Uit het product lekt vloeistof.	De accu is beschadigd.	Breng het product voor reparatie naar het servicecentrum.

● Reiniging en onderhoud

TIP

- ▶ Gebruik geen chemische, alkalische, schurende of andere agressieve schoonmaak- en desinfectiemiddelen om het product schoon te maken omdat deze de oppervlakken kunnen beschadigen.
- ▶ Let erop dat er geen vloeistof in het binnenste van het product terechtkomt.

- De ventilatieopeningen moeten altijd vrij worden gehouden.
- Een regelmatig deugdelijke reiniging helpt om veilig gebruik van het product te verzekeren en de levensduur ervan te verlengen.
- Houd het product altijd schoon, droog en vrij van olie of smeervet.
Verwijder stof na elk gebruik en voordat u het opbergt.
- **Vóór het reinigen of verrichten van onderhoud:**
 - Zet de draairichtingschakelaar **4** in de middelste stand. Dit voorkomt onbedoeld inschakelen.
 - Verwijder de USB-kabel **8**.
 - Verwijder het schroefbitje.
 - Trek de oplader **6** uit het stopcontact.
- Maak het product met een droge doek schoon. Gebruik een zachte borstel voor moeilijk toegankelijke plaatsen.

- Houd vooral de ventilatieopeningen met een doek en een zachte borstel vrij van verontreinigingen en stof.

● **Onderhoud**

- **Vóór en na ieder gebruik:** Controleer het product en de schroefbitjes op slijtage en beschadigingen. Vervang de accessoires indien nodig (zie “Bitjes omwisselen”).
Neem daarbij de technische vereisten in acht (zie “Technische gegevens”).

● **Opbergen**

- Zet de draairichtingschakelaar **4** in de middelste stand. Dit voorkomt onbedoeld inschakelen.
- Berg het product op in een droge binnenruimte, waar het beschermd is tegen direct zonlicht.

● **Transport**

TIP

- ▶ De ingebouwde Li-ion-accu mag uitsluitend door daarvoor opgeleid of gekwalificeerd personeel uit het product gehaald worden.

Om de accu uit de behuizing te halen moet deze leeg zijn en moeten de schroeven van de behuizing losgedraaid worden. De accu-aansluitingen moeten van elkaar gescheiden gehouden en geïsoleerd worden.

TIP

- ▶ In dit product zit een herlaadbare Li-ion-accu die voldoet aan de daarvoor geldende wettelijke bepalingen betreffende gevaarlijke stoffen. Het product met ingebouwde accu kan zonder verdere vereisten over land en water vervoerd worden.
- ▶ Voor de verpakking en markering gelden bij transport door derden (bijv. luchtvaartmaatschappij, koeriers, expediteurs) bijzondere voorwaarden. Bij transport door derden moet een expert voor gevaarlijke goederen geconsulteerd worden.

● Afvoer

De verpakking bestaat uit milieuvriendelijke grondstoffen die u via de plaatselijke recyclingcontainers kunt afvoeren.



Neem de aanduiding van de verpakkingsmaterialen voor de afvalscheiding in acht. Deze zijn gemarkeerd met de afkortingen (a) en een cijfers (b) met de volgende betekenis: 1–7: kunststoffen/20–22: papier en vezelplaten/80–98: composietmaterialen.

Product:



FR
Cet appareil,
ses accessoires,
cordons et batteries
se recyclent



FR
A DÉPOSER
EN MAGASIN
OU
A DÉPOSER
EN DÉCHÈTERIE

Points de collecte sur www.quefairedesdechets.fr
Privilégiez la réparation ou le don de votre appareil !



FR
LE TRI
+ FACILE

ÉLÉMENTS
D'EMBALLAGE



Séparez les éléments avant de trier

Het product, en de verpakkingsmaterialen kunnen worden gerecycled en zijn onderhevig aan een uitgebreide verantwoordelijkheid van de fabrikant.

Gooi ze apart weg, overeenkomstig de aangegeven Info-tri (informatie over afvalscheiding), voor een beter afvalbeheer.

Het Triman-logo geldt alleen voor Frankrijk.



Informatie over de mogelijkheden om het uitgediende product na gebruik te verwijderen, verstrekt uw gemeentelijke overheid.



Gooi het afgedankte product omwille van het milieu niet weg via het huisvuil, maar geef het af bij het daarvoor bestemde depot of het gemeentelijke milieupark. Over afgifteplaatsen en hun openingstijden kunt u zich bij uw aangewezen instantie informeren.

Defecte of verbruikte batterijen/accu's moeten worden gerecycled. Geef batterijen/accu's en/of het product af bij de daarvoor bestemde verzamelstations.



Milieuschade door foutieve verwijdering van de batterijen/accu's!

Batterijen/accu's mogen niet via het huisvuil worden weggegooid. Ze kunnen giftige zware metalen bevatten en vallen onder het chemisch afval. De chemische symbolen van de zware metalen zijn: Cd = cadmium, Hg = kwik, Pb = lood. Geef verbruikte batterijen/accu's daarom af bij een gemeentelijk inzamelpunt.

● Garantie

Het product werd volgens strenge kwaliteitsrichtlijnen gemaakt en voor de uitlevering zorgvuldig gecontroleerd. In geval van materiaal- of fabricagefouten hebt u tegenover de verkoper van het product wettelijke rechten. Uw wettelijke rechten worden op geen enkele manier door onze hieronder vermelde garantie beperkt.

De garantie voor dit product bedraagt 3 jaar vanaf aankoopdatum. De garantieperiode gaat in op de datum van aankoop. Bewaar het originele bewijs van aankoop op een veilige plek aangezien dit document nodig is als bewijs.

Alle beschadigingen of gebreken die reeds op het moment van aankoop aanwezig zijn, moeten meteen na het uitpakken van het product worden gemeld.

Mocht het product binnen 3 jaar na aankoopdatum een materiaal- of fabricagefout vertonen, zullen wij het – naar onze keuze – gratis voor u repareren of vervangen. De garantieperiode wordt door een plaatsgevonden garantieverlening niet verlengd. Dit geldt ook voor vervangen en gerepareerde onderdelen.

Deze garantie vervalt als het product werd beschadigd of onjuist is gebruikt of onderhouden.

De garantie dekt materiaal- en fabricagefouten af. Deze garantie dekt geen productonderdelen die aan normale slijtage onderhevig zijn en daarom als verbruiksartikelen worden beschouwd (bv. batterijen, oplaadbare batterijen, slangen, inktpatronen), noch dekt zij schade aan breekbare onderdelen, bv. schakelaars of onderdelen die van glas zijn gemaakt.

● Afwikkeling in geval van garantie

Volg de volgende aanwijzingen op voor een snelle behandeling van uw probleem:

Houd bij alle vragen alstublieft de kassabon en het artikelnummer (IAN 509740_2507) als bewijs van aankoop bij de hand.

Het artikelnummer kunt u vinden op het typeplaatje van het product, een gravure op het product, het titelblad van uw gebruiksaanwijzing (linksonder) of de sticker op de achter- of onderkant van het product.

Neem bij problemen of overige gebreken met het product eerst contact op met de hieronder vermelde service-afdeling, telefonisch of per e-mail.

Een als defect aangemerkt product kunt u dan samen met het aankoopbewijs (kassabon) en een uitleg over het probleem of gebrek en wanneer het zich heeft voorgedaan gratis naar het aan u meegegeelde service-adres opsturen.

Op parkside-diy.com kunt u deze en vele andere handleidingen inzien en downloaden. Met deze QR-code komt u direct op parkside-diy.com. Selecteer daar uw land en zoek via de zoekfunctie naar de gebruiksaanwijzingen. Door het invoeren van het artikelnummer (IAN) 509740_2507 komt u bij de gebruiksaanwijzingen voor uw artikel.



● Service

(NL) Service Nederland

Tel.: 08000229556

Contactformulier op *parkside-diy.com*

IAN 509740_2507

(BE) Service België

Tel.: 080012614

Contactformulier op *parkside-diy.com*

IAN 509740_2507

**UK
CA**

● EU-conformiteitsverklaring

EU-CONFORMITEITSVERKLARING (nr. 509740_2507)

IAN: 509740_2507
Productidentificatie: "PARKSIDE" Accu-schroevendraaier
Modelnummer: HG10759

Het hierboven beschreven voorwerp is in overeenstemming met de desbetreffende harmonisatiewetgeving van de Unie:

Richtlijn 2006/42/EG
Richtlijn 2014/30/EU
Richtlijn 2011/65/EU met alle bijbehorende wijzigingen

Vermelding van de toegepaste relevante geharmoniseerde normen of van de overige technische specificaties waarop de conformiteitsverklaring betrekking heeft:

Nr. / Onderdelen
Richtlijn 2006/42/EG
EN 62841-1:2015/A11:2022
EN 62841-2-2:2014/AC:2015
EN ISO 12100:2010
Richtlijn 2014/30/EU
EN IEC 55014-1:2021
EN IEC 55014-2:2021
EN IEC 61000-3-2:2019/A2:2024
EN 61000-3-3:2013/A2:2021

Het hierboven beschreven voorwerp van de verklaring is in overeenstemming met Richtlijn 2011/65/EU van het Europees Parlement en de Raad van 8 juni 2011 betreffende beperking van het gebruik van bepaalde gevaarlijke stoffen in elektrische en elektronische apparatuur:

Nr. / Onderdelen
EN IEC 63000:2018



Houder van de technische documentatie: OWIM GmbH & Co.KG

Ondertekend voor en namens:

OWIM GmbH & Co. KG, Stiftsbergstraße 1, 74167 Neckarsulm, Duitsland

Deze verklaring van overeenstemming wordt onder de uitsluitende verantwoordelijkheid van de fabrikant verstrekt.

Vertaling van de originele verklaring van overeenkomst

Neckarsulm	12/11/2025		
Plaats	Datum	ppa. Jens Buchheim Procuratiewaarder	ppa. Tobias König Procuratiewaarder

NL



Elenco dei pittogrammi/simboli utilizzati	Pagina 142
Introduzione	Pagina 144
Usò previsto	Pagina 144
Contenuto della confezione	Pagina 145
Descrizione dei componenti	Pagina 145
Dati tecnici	Pagina 146
Istruzioni di sicurezza	Pagina 149
Istruzioni generali di sicurezza per gli elettroutensili	Pagina 149
Istruzioni di sicurezza per gli avvitatori	Pagina 155
Riduzione delle vibrazioni e del rumore	Pagina 156
Comportamento in caso di emergenza	Pagina 156
Istruzioni di sicurezza per i caricabatterie	Pagina 157
Rischi residui	Pagina 158
Funzionamento	Pagina 159
Informazioni sulla batteria	Pagina 159
Cambiare il senso di rotazione	Pagina 161
Luce da lavoro a LED	Pagina 161
Sostituzione delle punte	Pagina 161
Sostituzione degli inserti	Pagina 162
Accensione/spengimento	Pagina 162

Risoluzione dei problemi	Pagina 163
Pulizia e manutenzione	Pagina 164
Manutenzione	Pagina 165
Conservazione	Pagina 165
Trasporto	Pagina 165
Smaltimento	Pagina 166
Garanzia	Pagina 167
Gestione dei casi in garanzia	Pagina 168
Assistenza	Pagina 169
Dichiarazione di conformità UE	Pagina 170

Elenco dei pittogrammi/simboli utilizzati



PERICOLO! Questo simbolo con il termine “Pericolo” indica una minaccia ad alto rischio che, se non evitata, può causare gravi lesioni o un esito letale.



AVVERTENZA! Questo simbolo con il termine “Avvertenza” indica una minaccia a medio rischio che, se non evitata, può causare gravi lesioni o un esito letale.



CAUTELA! Questo simbolo con il termine “Cautela” indica una minaccia a basso rischio che, se non evitata, può causare lesioni lievi o di media gravità.



ATTENZIONE! Questo simbolo, insieme alla parola “Attenzione”, indica il rischio di possibili danni materiali.



INDICAZIONE: Questo simbolo con il termine “Indicazione” contiene ulteriori utili informazioni.



Pericolo – rischio di scossa elettrica!



Corrente/tensione alternata



Corrente/tensione continua



Simbolo di un prodotto della classe di protezione II



Utilizzare il prodotto solo in ambiente asciutto.



Questo simbolo indica che durante l'uso del prodotto va osservato il manuale delle istruzioni.



Li-Ion Batteria agli ioni di litio

n₀ Giri a vuoto



Proteggere la batteria da calore e luce del sole diretta.



Proteggere la batteria dal fuoco.



Proteggere la batteria da acqua e umidità.

min⁻¹ Giri al minuto



Il marchio CE conferma la conformità alle direttive UE applicabili al prodotto.



Istruzioni di sicurezza



Istruzioni



Il marchio UKCA indica la conformità con le rilevanti direttive vigenti in Gran Bretagna e applicabili a questo prodotto (Il logo del marchio UKCA è valido solo in Gran Bretagna).

VALIGETTA PORTA ATTREZZI CON AVVITATORE RICARICABILE

● **Introduzione**

Congratulazioni per l'acquisto del vostro nuovo prodotto. Avete optato per un prodotto di alta qualità. Le istruzioni d'uso sono parte integrante di questo prodotto. Esse contengono importanti avvertenze sulla sicurezza, l'impiego e lo smaltimento. Prima dell'utilizzo del prodotto, prendere conoscenza di tutte le istruzioni d'uso e delle avvertenze di sicurezza. Utilizzare il prodotto solo come descritto e per i campi di applicazione indicati. Consegnare tutte le documentazioni su questo prodotto quando viene ceduto a terzi.

● **Uso previsto**

- Questo prodotto è destinato al serraggio e all'allentamento delle viti.
- Utilizzare sempre gli strumenti di inserimento (attacchi e punte) secondo l'uso previsto! Al momento dell'acquisto e dell'uso degli strumenti di inserimento, osservare i requisiti tecnici del prodotto (vedi "Dati tecnici").
- La luce da lavoro a LED **10** di questo prodotto ha lo scopo di illuminare l'area di lavoro diretta.
- Altri usi o modifiche al prodotto sono considerati impropri e possono comportare rischi come morte, lesioni e danni. Il produttore non si assume alcuna responsabilità per danni derivanti da un uso improprio. Il prodotto non è destinato all'uso commerciale o ad ambiti di utilizzo simili.

● Contenuto della confezione

AVVERTENZA!











- ▶ Il prodotto e i materiali di imballaggio non sono giocattoli per bambini! I bambini non devono giocare con sacchetti di plastica, pellicole e piccole parti! Sussiste il rischio di ingerimento e soffocamento!

- 1 Valigetta porta attrezzi con avvitatore ricaricabile
- 1 Cavo USB
- 1 Manuale di istruzioni

● Descrizione dei componenti

Aprire le pagine pieghevoli con i disegni prima di leggere.
Familiarizzare con tutte le funzioni del prodotto.

(Fig. A)

-  Indicatore del senso di rotazione ▲ (avvita)/LED di carica della batteria (colore verde)
-  LED di carica della batteria (colore giallo)
-  Indicatore del senso di rotazione ▼ (svita)/LED di carica della batteria (colore rosso)
-  Commutatore del senso di rotazione
-  Porta USB tipo C
-  Caricabatterie *
-  Porta USB (tipo A)
-  Cavo USB
-  Interruttore ON/OFF
-  Luce da lavoro a LED

* Non è incluso un caricabatterie. I clienti possono acquistare questo caricabatterie su www.optimex-shop.com.

11 Coperchio anteriore

12 Portapunta

● Dati tecnici

Valigetta porta attrezzi con avvitatore ricaricabile

Modello:	HG10759
Tensione nominale:	4 V --- (tensione continua)
Batteria ricaricabile (integrata):	Ioni di litio
Numero di celle:	1
Capacità:	1,5 Ah
Giri a vuoto:	$n_0 = 200 \text{ min}^{-1}$
Coppia (avvitatura rigida/ morbida secondo la norma ISO 5393):	Max. 10 N m
Supporto punta:	6,35 mm ($\frac{1}{4}$ ")
Dimensioni:	138 mm × 42 mm × 114 mm

Per caricare il prodotto senza fili utilizzare solo il seguente caricabatterie *:

Informazioni	Valore
Nome o marchio del fabbricante, numero di iscrizione nel registro delle imprese e indirizzo del fabbricante:	OWIM GmbH & Co. KG HRA 721742 Stiftsbergstraße 1, 74167 Neckarsulm, GERMANIA
Identificativo del modello:	HG06825 (spina VDE) HG06825-BS (spina BS)

* Non è incluso un caricabatterie. I clienti possono acquistare questo caricabatterie su www.optimex-shop.com.

Informazioni	Valore	Unità
Tensione di ingresso:	100–240	V~
Frequenza di ingresso CA:	50/60	Hz
Tensione di uscita:	5,0	V ===
Corrente di uscita:	1,7	A
Potenza di uscita:	8,5	W
Rendimento medio in modo attivo:	78,2	%
Potenza assorbita nella condizione a vuoto:	< 0,1	W
Corrente d'ingresso:	0,3	A
Classe di protezione:	II/□ (doppio isolamento)	
Tipo di porta:	USB (tipo A)	
Tempo di ricarica:	60	min

Temperatura ambiente consigliata

Durante la carica:	da +4 °C a +40 °C
Durante il funzionamento:	da 0 °C a +40 °C
Durante la conservazione:	da 0 °C a +50 °C

Valori di emissione di rumore

I valori misurati sono stati determinati secondo la norma EN 62841. Il livello di rumore ponderato A dell'elettrotensile è tipicamente:

Livello di potenza sonora:	L_{pA}	= 60,37 dB
Livello d'intensità sonora:	L_{WA}	= 71,37 dB
Incertezza K:	$K_{pA/WA}$	= 3 dB

Valori di emissione di vibrazioni

Valori totali delle vibrazioni (somma vettoriale di tre direzioni) determinati secondo la norma EN 62841:

Viti

Valore di emissione di vibrazioni a_{h1} :	= < 2,5 m/s ² (0,215 m/s ²)
Incertezza K:	= 1,5 m/s ²

AVVERTENZA!

- ▶ Le emissioni di vibrazioni e rumore durante l'uso effettivo dell'elettrotensile possono differire dai valori dichiarati a seconda del modo in cui l'elettrotensile viene utilizzato, in particolare il tipo di pezzo da lavorare.
Cercare di mantenere il carico di vibrazioni e rumori più basso possibile. Esempi di misure per ridurre le vibrazioni sono l'uso dei guanti quando si utilizza l'utensile e la limitazione del tempo di lavoro. Si deve tenere conto di tutte le parti del ciclo operativo (ad es. tempi in cui l'elettrotensile è spento e tempi in cui è acceso, ma senza carico).

INDICAZIONE

- ▶ I valori di vibrazione totale dichiarati e i valore di emissione sonora dichiarati sono stati misurati secondo una procedura di prova standardizzata e possono essere utilizzati per confrontare un elettrotensile con un altro.
- ▶ I valori di vibrazione totale dichiarati e i valori di emissione sonora dichiarati possono essere utilizzati anche per una stima preliminare del carico.



Istruzioni di sicurezza

● Istruzioni generali di sicurezza per gli elettrodomestici

AVVERTENZA!

- ▶ **Leggere tutte le istruzioni di sicurezza, le istruzioni, le illustrazioni e i dati tecnici forniti con questo elettrodomestico.** Il mancato rispetto delle istruzioni riportate di seguito può causare scosse elettriche, incendi e/o lesioni gravi.

Conservare le istruzioni di sicurezza e le istruzioni per eventuali necessità future.

Il termine “elettrodomestico” utilizzato nelle istruzioni di sicurezza si riferisce agli elettrodomestici alimentati dalla rete (con cavo di alimentazione) o quelli a batteria (senza cavo di alimentazione).

Sicurezza sul posto di lavoro

- Mantenere l'area di lavoro pulita e ben illuminata.** Aree di lavoro disordinate o non illuminate possono causare incidenti.
- Non lavorare con l'elettrodomestico in un ambiente potenzialmente esplosivo contenente liquidi, gas o polveri infiammabili.** Gli elettrodomestici producono scintille che possono accendere la polvere o i vapori.
- Tenere lontani i bambini e le altre persone durante l'uso dell'elettrodomestico.** Una distrazione potrebbe provocare la perdita del controllo dell'elettrodomestico.

Sicurezza elettrica

- a) **La spina del connettore dell'elettrotensile deve essere inserita nella presa. La spina non deve essere modificata in alcun modo. Non utilizzare adattatori per spine insieme agli elettrotensili con messa a terra.** Spine non modificate e prese adatte riducono il rischio di scosse elettriche.
- b) **Evitare il contatto fisico con superfici collegate a terra come tubi, riscaldatori, stufe e frigoriferi.** Se il corpo è a terra, il rischio di scossa elettrica aumenta.
- c) **Tenere gli elettrotensili lontano dalla pioggia o dall'umidità.** La penetrazione dell'acqua in un elettrotensile aumenta il rischio di scosse elettriche.
- d) **Non usare impropriamente il cavo di alimentazione per trasportare, appendere o scollegare l'elettrotensile dalla presa di corrente. Tenere il cavo di alimentazione lontano da fonti di calore, olio, spigoli vivi o parti in movimento.** I cavi di alimentazione danneggiati o aggrovigliati aumentano il rischio di scosse elettriche.
- e) **Quando si lavora con un elettrotensile all'aperto, utilizzare solo prolunghie adatte all'uso esterno.** L'uso di una prolunga per esterni riduce il rischio di scosse elettriche.
- f) **Se il funzionamento dell'elettrotensile in un ambiente umido è inevitabile, utilizzare un interruttore differenziale.** L'uso di un interruttore differenziale riduce il rischio di scosse elettriche.

Sicurezza personale

- a) **Stare attenti, prestare attenzione a ciò che si sta facendo e usare il buon senso quando si lavora con un elettrotensile.** Non usare un elettrotensile quando

si è privi stanchi o sotto l'influenza di droghe, alcol o medicinali. Un istante di disattenzione durante l'utilizzo dell'elettrotensile potrebbe provocare gravi lesioni.

- b) **Indossare sempre dispositivi di protezione individuale e occhiali di sicurezza.** L'uso di dispositivi di protezione individuale, quali maschera antipolvere, scarpe di sicurezza antiscivolo, casco di sicurezza o protezione acustica, a seconda del tipo e dell'uso dell'elettrotensile, riduce il rischio di lesioni.
- c) **Evitare la messa in funzione accidentale. Accertarsi che l'elettrotensile sia spento prima di collegarlo all'alimentazione e/o alla batteria, sollevarlo o trasportarlo.** Se quando si trasporta l'elettrotensile si ha il dito sull'interruttore, o se si collega l'elettrotensile acceso all'alimentazione elettrica, si possono verificare incidenti.
- d) **Rimuovere gli utensili di regolazione o le chiavi prima di accendere l'elettrotensile.** Un utensile o una chiave che si trova in una parte rotante dell'elettrotensile può causare lesioni.
- e) **Evitare una postura anomala. Garantire una base sicura e mantenere sempre l'equilibrio.** In questo modo è possibile controllare meglio l'elettrotensile in situazioni impreviste.
- f) **Indossare indumenti adatti. Non indossare abiti larghi o gioielli. Tenere capelli e vestiti lontano dalle parti in movimento.** Vestiti sciolti, gioielli o capelli lunghi possono rimanere impigliati in parti in movimento.
- g) **Se è possibile installare sistemi di aspirazione e raccolta della polvere, questi vanno collegati e utilizzati correttamente.** L'uso di un impianto di aspirazione della polvere può ridurre il rischio di pericoli legati alla polvere.

- h) **Non essere superficiali credendosi al sicuro e non ignorare le regole di sicurezza per gli elettroutensili, anche se si ha familiarità con l'elettroutensile avendolo utilizzato più volte.** Un uso sbadato può causare gravi lesioni in una frazione di secondo.

Uso e manipolazione dell'elettroutensile

- a) **Non sovraccaricare l'elettroutensile. Utilizzare l'elettroutensile adatto al proprio lavoro.** Con l'elettroutensile giusto si può lavorare meglio e in modo più sicuro per la prestazione specificata.
- b) **Non utilizzare un elettroutensile con un interruttore difettoso.** Un elettroutensile che non può più essere acceso o spento è pericoloso e va riparato.
- c) **Scollegare la spina e/o rimuovere la batteria prima di apportare regolazioni all'apparecchio, cambiare le parti degli strumenti di inserimento o mettere da parte l'elettroutensile.** Questa precauzione impedisce l'avviamento involontario dell'elettroutensile.
- d) **Tenere gli elettroutensili non utilizzati fuori dalla portata dei bambini. Non consentire l'uso dell'elettroutensile a persone che non lo conoscono o non hanno letto le presenti istruzioni per l'uso.** Gli elettroutensili sono pericolosi se utilizzati da persone inesperte.
- e) **Prestare cura nella manutenzione degli elettroutensili e dello strumento di inserimento. Controllare che le parti mobili funzionino correttamente e non si inceppino, che le parti siano rotte o danneggiate in modo tale da compromettere il funzionamento dell'elettroutensile. Far riparare le parti danneggiate prima di utilizzare**

l'elettrotensile. Molti incidenti sono causati da una cattiva manutenzione degli elettrotensili.

- f) **Mantenere gli utensili da taglio affilati e puliti.** Gli utensili da taglio con taglienti affilati tenuti con cura si inceppano meno e sono più facili da guidare.
- g) **Utilizzare elettrotensili, strumento di inserimento, strumenti di inserimento, ecc. secondo le presenti istruzioni.** Tenere conto delle condizioni di lavoro e dell'attività da svolgere. L'uso di elettrotensili per applicazioni diverse da quelle previste può portare a situazioni di pericolo.
- h) **Tenere le impugnature e le superfici di presa asciutte, pulite e prive di olio e grasso.** Le impugnature e le superfici di presa scivolose non consentono un uso e un controllo sicuro dell'elettrotensile in situazioni impreviste.

Uso e manipolazione dell'utensile a batteria

- a) **Caricare le batterie solo con i caricabatterie raccomandati dal produttore.** Un caricabatterie adatto ad un particolare tipo di batteria crea un rischio di incendio se utilizzato con altre batterie.
- b) **Utilizzare solo le batterie in dotazione con gli elettrotensili.** L'uso di altre batterie può causare lesioni e rischio di incendio.
- c) **Tenere la batteria inutilizzata lontano da graffette, monete, chiavi, chiodi, viti o altri piccoli oggetti metallici che potrebbero causare il collegamento dei contatti.** Un cortocircuito tra i contatti della batteria può causare ustioni o incendi.

- d) **Se usata in modo errato, dalla batteria potrebbe fuoriuscire del liquido. Evitare il contatto con esso. In caso di contatto accidentale, sciacquare con acqua. Se il liquido entra negli occhi, consultare un medico.** La fuoriuscita del liquido della batteria può causare irritazioni cutanee o ustioni.
- e) **Non utilizzare batterie danneggiate o modificate.** Batterie danneggiate o modificate possono comportarsi in modo imprevedibile e causare incendi, esplosioni o lesioni.
- f) **Non esporre la batteria al fuoco o a temperature elevate.** Il fuoco o temperature superiori a 130 °C possono causare un'esplosione.
- g) **Seguire tutte le istruzioni di carica e non caricare mai la batteria o l'utensile a batteria al di fuori dell'intervallo di temperatura specificato nelle istruzioni per l'uso.** Una carica errata o al di fuori dell'intervallo di temperatura consentito può distruggere la batteria e aumentare il rischio di incendio.



CAUTELA! PERICOLO DI ESPLOSIONE!
Non caricare mai batterie non ricaricabili.



Proteggere la batteria dal calore, ad es. luce solare continua, fuoco, acqua e umidità.

C'è rischio di esplosione.

Assistenza

- a) **Far riparare l'elettrotensile solo da personale qualificato e solo con pezzi di ricambio originali.** In questo modo si garantisce il mantenimento della sicurezza dell'elettrotensile.
- b) **Non sottoporre mai a manutenzione le batterie danneggiate.** Tutta la manutenzione delle batterie deve essere eseguita solo dal produttore o da un centro di assistenza autorizzato.

● Istruzioni di sicurezza per gli avvitatori

- a) **Tenere l'elettrotensile dalle superfici di presa isolate quando si eseguono lavori in cui la vite può colpire linee elettriche nascoste.** Il contatto della vite con un filo sotto tensione può anche mettere sotto tensione le parti metalliche dell'apparecchio e causare scosse elettriche.
- b) **Fissare il pezzo.** Un pezzo trattenuto da dispositivi di serraggio o da una morsa ha una tenuta più sicura che con la sola mano.
- c) **Tenere saldamente l'elettrotensile.** L'allentamento delle viti e lo svitamento possono portare a reazioni forti e rapide.
- d) **Spegnere immediatamente il prodotto se l'utensile si blocca durante l'uso.** Essere preparati a forti reazioni, in quanto possono causare contraccolpi.
- e) **Quando si lavora, trasporta o conserva l'apparecchio, posizionare sempre l'interruttore del senso di rotazione in posizione centrale (bloccato).** In questo modo si evita che l'elettrotensile si avvii inavvertitamente.

● Riduzione delle vibrazioni e del rumore

Limitare il tempo di utilizzo, utilizzare modalità a bassa vibrazione e bassa rumorosità e indossare dispositivi di protezione individuale per ridurre gli effetti delle vibrazioni e del rumore.

Le seguenti misure possono contribuire a ridurre i rischi legati a vibrazioni e rumore:

- Utilizzare il prodotto solo in conformità con l'uso previsto e come descritto nelle presenti istruzioni per l'uso.
- Assicurarci che il prodotto sia perfetto e ben mantenuto.
- Utilizzare gli strumenti di inserimento corretti per questo prodotto e assicurarsi che siano in buone condizioni di funzionamento.
- Tenere saldamente il prodotto dalle impugnature/superfici di presa.
- Mantenere il prodotto secondo le istruzioni e garantire un'adeguata lubrificazione (se del caso).
- Pianificare il processo di lavoro in modo che l'uso di prodotti con un elevato valore di vibrazione sia distribuito su un periodo più lungo.

● Comportamento in caso di emergenza

Utilizzare il presente manuale di istruzioni per familiarizzare con l'uso di questo prodotto. Memorizzare le istruzioni di sicurezza e rispettarle a tutti i costi. Ciò aiuta ad evitare rischi e pericoli.

- Fare sempre attenzione durante l'uso di questo prodotto in modo da poter identificare tempestivamente i pericoli e agire di conseguenza. Un intervento rapido può prevenire gravi lesioni e danni materiali.
- In caso di malfunzionamenti, spegnere immediatamente il prodotto e scollegarlo dalla rete elettrica. Prima di rimetterlo in funzione, far controllare e, se necessario, riparare da uno specialista qualificato.

● Istruzioni di sicurezza per i caricabatterie

- L'apparecchio può essere usato da bambini di almeno 8 anni e persone con ridotte capacità fisiche, psichiche o sensoriali, oppure senza esperienza e conoscenza del prodotto, solo sotto supervisione o a seguito di istruzioni per un uso sicuro dell'apparecchio e conseguente comprensione dei pericoli connessi all'utilizzo dello stesso.
Non lasciare che i bambini giochino con l'apparecchio.
La pulizia e la manutenzione utente non possono essere eseguite da bambini senza supervisione.
- Non ricaricare batterie non ricaricabili.
La violazione di questa indicazione comporta dei pericoli.
- Proteggere le componenti elettriche dall'umidità. Non immergere il dispositivo in acqua o in altri liquidi, per evitare scosse elettriche.

Non tenere mai l'apparecchio sotto acqua corrente. Osservare le istruzioni per la pulizia, la manutenzione e la riparazione.

 L'apparecchio è adatto esclusivamente all'uso in interni.

● Rischi residui

INDICAZIONE

- ▶ Durante il funzionamento, questo prodotto genera un campo elettromagnetico! In determinate circostanze, questo campo può interferire con impianti medici attivi o passivi! Per ridurre il pericolo di lesioni gravi o mortali, si consiglia alle persone con impianti medici di consultare il proprio medico e il produttore dell'impianto medico prima di utilizzare il prodotto!

Anche se il prodotto viene utilizzato correttamente, sussiste comunque un potenziale rischio di lesioni personali e danni materiali. In relazione alla costruzione e alla progettazione di questo prodotto possono verificarsi, tra l'altro, i seguenti pericoli:

- Danni alla salute derivanti da emissioni di vibrazioni se il prodotto viene utilizzato per un lungo periodo, non viene gestito e sottoposto a manutenzione in modo adeguato.
- Danni a persone e danni materiali causati da utensili da taglio difettosi o dall'impatto improvviso di un oggetto nascosto durante l'uso.
- Pericolo di lesioni e danni materiali causati da oggetti volanti.

● Funzionamento

● Informazioni sulla batteria

- Al momento della consegna, la batteria integrata è caricata parzialmente. Le batterie agli ioni di litio possono essere ricaricate in qualsiasi momento senza comprometterne la durata. L'interruzione del processo di carica non danneggia la batteria.
- Questo prodotto ha una batteria integrata che non può essere sostituita dall'utente. Lo smontaggio o la sostituzione della batteria devono essere eseguite esclusivamente dal produttore, dal suo servizio clienti oppure da una persona parimenti qualificata al fine di evitare pericoli. Per lo smaltimento di questo prodotto, si prega di notare che contiene una batteria.
- Se il LED di carica della batteria rosso 3 lampeggia durante l'uso, lo stato della batteria è inferiore al 10 % della sua capacità. La batteria va ricaricata.
- Non caricare mai il prodotto a temperature ambiente inferiori a +4 °C o superiori a +40 °C. Lo stoccaggio deve avvenire al fresco e all'asciutto e la temperatura ambiente deve essere compresa tra 0 °C e +50 °C.

Avviare la carica

(Fig. B)

INDICAZIONE

- ▶ Durante la carica la luce da lavoro a LED 10 può essere utilizzata. Durante la carica, è normale che l'impugnatura si riscaldi leggermente.

INDICAZIONE

- ▶ Il LED di carica della batteria si accende per circa 10 secondi dopo aver rilasciato l'interruttore ON/OFF [9].
- ▶ Si tratta di valori approssimativi per lo stato di carica e lo stato della batteria.

1. Collegare il cavo USB [8] alla porta USB (tipo A) [7] del caricabatterie [6].
2. Collegare l'altra estremità del cavo USB [8] alla porta USB tipo C [5].
3. Collegare il caricabatterie [6] a una presa elettrica.
 - I LED di carica della batteria [1] [2] [3] indicano lo stato di carica:

LED di carica della batteria durante la ricarica			Stato di carica
Rosso [3]	Giallo [2]	Verde [1]	
Lampeggiante	Spento	Spento	< 30 %
Acceso	Lampeggiante	Spento	30-60 %
Acceso	Acceso	Lampeggiante	60-90 %
Acceso	Acceso	Acceso	> 90 %



LED di carica della batteria durante il funzionamento			Stato della batteria
Rosso [3]	Giallo [2]	Verde [1]	
Lampeggiante	Spento	Spento	< 10 %
Acceso	Spento	Spento	10-30 %
Acceso	Acceso	Spento	30-70 %
Acceso	Acceso	Acceso	> 70 %

Terminare il processo di carica

1. Scollegare il cavo USB **8** dal prodotto.
2. Scollegare il caricabatterie **6** dalla presa.

● Cambiare il senso di rotazione

- Premere il commutatore del senso di rotazione **4** per impostare il senso di rotazione (fig. C):

Interruttore premuto da	Direzione	Indicatore di direzione
Destra (b)	Avvita	 1
Sinistra (a)	Svita	 3

● Luce da lavoro a LED

- La luce da lavoro a LED **10** si spegne 10 secondi dopo aver rilasciato l'interruttore ON/OFF **9**.
 - La luce da lavoro a LED **10** può essere accesa separatamente per illuminare l'area di lavoro diretta.
1. Portare il commutatore del senso di rotazione **4** in posizione centrale in modo che sporga ugualmente da entrambi i lati.
 2. Premere l'interruttore ON/OFF **9**.

● Sostituzione delle punte

INDICAZIONE

- ▶ Le punte sono etichettate in base alle loro dimensioni e forma. Se non si è sicuri, provare la punta corrispondente per vedere se si adatta senza gioco nella testa della vite.
- Estrarre la punta a vite. Inserire un altro tipo di punta nel portapunta **12** (fig. D).

● Sostituzione degli inserti

- Il coperchio anteriore **11** può essere rimosso per fissare altri attacchi (non in dotazione) (fig. E, F):

A1 Attacco coppia

A3 Accessorio angolare

A2 Accessorio eccentrico

A4 Accessorio a taglio

Gli attacchi sono disponibili su www.optimex-shop.com come **PAS 4 D7**.

1. Per rimuovere il coperchio anteriore **11**, mettere le mani in uno dei due incavi della calotta.
2. Per il montaggio e lo smontaggio, consultare le istruzioni per l'uso fornite con gli attacchi intercambiabili.





● Accensione/spegnimento

Accensione/spegnimento	Azione
Acceso	Premere l'interruttore ON/OFF 9 e tenerlo in posizione. La luce da lavoro a LED 10 si accende.
Spento	Rilasciare l'interruttore ON/OFF 9 . La luce da lavoro a LED 10 si accende per 10 secondi e poi si spegne.

● Risoluzione dei problemi

AVVERTENZA!

- Se il prodotto è caduto in acqua o è stato esposto accidentalmente alla pioggia, non può più essere utilizzato. Mettere il prodotto in un sacchetto di plastica sigillato e inviarlo al centro di assistenza per la riparazione o lo smaltimento.

Problema	Possibile causa	Soluzione
Il prodotto non carica.	La presa non è alimentata.	Collegare il caricabatterie  a una presa di corrente con un'alimentazione normale.
	Il caricabatterie  è difettoso o danneggiato.	Cambiare il caricabatterie  .
	Il cavo USB  è difettoso o danneggiato.	Cambiare il cavo USB  .
	Il prodotto o la batteria sono danneggiati.	Portare il prodotto al centro di assistenza per la riparazione.
Il prodotto non funziona.	Il prodotto è surriscaldato.	Lasciare raffreddare il prodotto per 10 minuti.
	La batteria è scarica.	Caricare la batteria.
	Il prodotto è danneggiato.	Portare il prodotto al centro di assistenza per la riparazione.

Problema	Possibile causa	Soluzione
Dal prodotto fuoriesce del liquido.	La batteria è danneggiata.	Portare il prodotto al centro di assistenza per la riparazione.

● Pulizia e manutenzione

INDICAZIONE

- ▶ Non utilizzare detergenti o disinfettanti chimici, alcalini, abrasivi o altri detergenti o disinfettanti aggressivi per pulire il prodotto in quanto potrebbero danneggiare le superfici.
 - ▶ Fare attenzione a non versare liquidi verso l'interno del prodotto.
- Le aperture di ventilazione devono essere sempre libere.
 - Una pulizia regolare e corretta aiuta a garantire un uso sicuro e prolunga la durata del prodotto.
 - Mantenere sempre il prodotto pulito, asciutto e privo di olio o grasso.
Rimuovere la polvere dopo ogni utilizzo e prima della conservazione.
 - **Prima della pulizia o della manutenzione:**
 - Portare il commutatore del senso di rotazione **4** in posizione centrale. In questo modo si evita un'accensione involontaria.
 - Rimuovere il cavo USB **8**.
 - Rimuovere la punta a vite.
 - Scollegare il caricabatterie **6** dalla presa.
 - Pulire il prodotto con un panno asciutto. Per le zone difficili da raggiungere, utilizzare una spazzola morbida.

- In particolare, rimuovere lo sporco e la polvere dalle aperture di ventilazione con un panno e una spazzola morbida.

● **Manutenzione**

- **Prima e dopo ogni utilizzo:** Controllare che il prodotto e le punte a vite non siano usurati e danneggiati.
Se necessario, sostituire gli accessori (vedi “Sostituzione delle punte”).
Osservare i requisiti tecnici (vedi “Dati tecnici”).

● **Conservazione**

- Portare il commutatore del senso di rotazione **4** in posizione centrale. In questo modo si evita un'accensione involontaria.
- Conservare il prodotto in un ambiente interno asciutto, al riparo dalla luce diretta del sole.

● **Trasporto**

INDICAZIONE

- ▶ La batteria agli ioni di litio integrata può essere rimossa solo da personale addestrato o qualificato.
Per rimuovere la batteria dall'alloggiamento, la batteria deve essere scarica e le viti dell'alloggiamento devono essere allentate. I terminali della batteria devono essere scollegati e isolati singolarmente.
- ▶ Questo prodotto contiene una batteria agli ioni di litio ed è quindi soggetto alle norme sui materiali pericolosi. Il prodotto con batteria integrata può essere trasportato su strada e via mare senza particolari requisiti.

INDICAZIONE

- L'imballaggio e l'etichettatura sono soggetti a particolari requisiti se trasportati da terzi (ad esempio compagnie aeree, corrieri, spedizionieri). In caso di trasporto da parte di terzi, va consultato un esperto in materia di merci pericolose.

● Smaltimento

L'imballaggio è composto da materiali ecologici che possono essere smaltiti presso i siti di raccolta locali per il riciclo.



Osservare l'identificazione dei materiali di imballaggio per lo smaltimento differenziato, i quali sono contrassegnati da abbreviazioni (a) e da numeri (b) con il seguente significato: 1-7: plastiche/20-22: carta e cartone/80-98: materiali compositi.

Prodotto:



Il prodotto e i materiali di imballaggio sono riciclabili e soggetti alla responsabilità estesa del produttore.

Per un migliore trattamento dei rifiuti, smaltirli separatamente seguendo i diversi simboli della raccolta differenziata.

Il logo Triman è valido solamente per la Francia.



E' possibile informarsi circa le possibilità di smaltimento del prodotto usato presso l'amministrazione comunale o cittadina.



Per questioni di tutela ambientale non gettare il prodotto usato tra i rifiuti domestici, ma provvedere invece al suo corretto smaltimento. Presso l'amministrazione competente è possibile ricevere informazioni circa i siti di raccolta e i relativi orari di apertura.

Le batterie/Gli accumulatori difettosi o usati devono essere riciclati. Smaltire le batterie/gli accumulatori e/o il prodotto presso i punti di raccolta indicati.



Uno smaltimento scorretto delle batterie/gli accumulatori procura danni all'ambiente!

È vietato smaltire le batterie/gli accumulatori con i rifiuti domestici. Possono contenere metalli pesanti nocivi e sono soggetti a smaltimento come rifiuti speciali. I simboli chimici dei metalli pesanti sono i seguenti: Cd = cadmio, Hg = mercurio, Pb = piombo. Consegnare, pertanto, le batterie/gli accumulatori esausti presso un punto di raccolta comunale.

● **Garanzia**

Il prodotto è stato fabbricato accuratamente secondo severe direttive di qualità ed è stato controllato meticolosamente prima della consegna. In caso di difetti di materiale o fabbricazione l'acquirente può far valere diritti legali nei confronti del venditore. La nostra garanzia sotto riportata non costituisce alcun limite ai diritti legali dell'acquirente.

Questo prodotto è garantito per 3 anni con decorrenza dalla data di acquisto. La garanzia decorre dalla data d'acquisto. Conservare lo scontrino originale in un posto sicuro perché questo documento viene richiesto come prova dell'avvenuto acquisto.

Tutti i danni o difetti presenti già al momento dell'acquisto devono essere comunicati subito dopo l'apertura della confezione.

Se entro 3 anni dalla data di acquisto di questo prodotto si rileva un difetto di materiale o di fabbricazione, noi procederemo, a nostra discrezione, alla riparazione o sostituzione gratuita del prodotto o al rimborso del prezzo di acquisto. Un eventuale intervento in garanzia non prolunga né rinnova il periodo di garanzia stesso. Ciò vale anche per le parti sostituite e riparate.

Questa garanzia decade in caso di danneggiamento oppure uso o manutenzione impropri del prodotto.

La prestazione in garanzia vale per difetti del materiale o di fabbricazione. Questa garanzia non si estende a componenti del prodotto esposti a normale logorio, che possono pertanto essere considerati come componenti soggetti a usura (esempio capacità della batteria, calcificazione, lampade, pneumatici, filtri, spazzole...). La garanzia non si estende altresì a danni che si verificano su componenti delicati (esempio interruttori, batterie, parti realizzate in vetro, schermi, accessori vari) nonché danni derivanti dal trasporto o altri incidenti.

● Gestione dei casi in garanzia

Per permetterci di risolvere rapidamente il vostro problema, procedete nel seguente modo:

Per tutte le richieste conservare lo scontrino e il codice articolo (IAN 509740_2507) a prova dell'avvenuto acquisto.

Il codice articolo si trova nell'etichetta del prodotto, come incisione sul prodotto, nella pagina del titolo di queste istruzioni (in basso a sinistra) oppure nell'adesivo apposto sul retro o sul lato inferiore del prodotto.

In caso di errori di funzionamento o altri difetti contattare innanzitutto il seguente servizio di assistenza telefonicamente o per e-mail.

Potete inviare gratuitamente all'indirizzo dell'assistenza che vi è stato fornito un eventuale prodotto difettoso, allegando la ricevuta d'acquisto (scontrino), la descrizione del tipo di difetto e l'indicazione di quando si è verificato.

Su parkside-diy.com potete visionare e scaricare questo e molti altri manuali. Con questo codice QR accedete direttamente a parkside-diy.com. Scegliete il vostro paese e cercate le istruzioni per l'uso attraverso la maschera di ricerca. Inserendo il codice articolo (IAN) 509740_2507 accedete alle istruzioni per l'uso relative al vostro articolo.



● Assistenza

IT Assistenza Italia

Tel.: 800172663

Modulo di contatto sul sito parkside-diy.com

IAN 509740_2507

CH Assistenza Svizzera

Tel.: 0800563601

Modulo di contatto sul sito parkside-diy.com

IAN 509740_2507

MT Assistenza Malta

Tel.: 80065168

Modulo di contatto sul sito parkside-diy.com

IAN 509740_2507

**UK
CA**

● Dichiarazione di conformità UE

DICHIARAZIONE DI CONFORMITÀ UE (N. 509740_2507)

IAN: 509740_2507
Identificazione del prodotto: "PARKSIDE" Avvitatore ricaricabile
Numero di modello: HG10759

L'oggetto della dichiarazione di cui sopra è conforme alla pertinente normativa di armonizzazione dell'Unione:

Direttiva 2006/42/CE
Direttiva 2014/30/EU
Direttiva 2011/65/UE con tutte le relative modifiche

Riferimento alle pertinenti norme armonizzate o riferimenti alle altre specifiche tecniche in relazione alle quali è dichiarata la conformità:

N° / Parti
Direttiva 2006/42/CE
EN 62841-1-2015/A11:2022
EN 62841-2-2-2014/AC:2015
EN ISO 12100:2010
Direttiva 2014/30/EU
EN IEC 55014-1-2021
EN IEC 55014-2-2021
EN IEC 61000-3-2-2019/A2:2024
EN 61000-3-3-2013/A2:2021

L'oggetto della dichiarazione di cui sopra è conforme alla direttiva 2011/65/UE del Parlamento europeo e del Consiglio, dell'8 giugno 2011, sulla restrizione dell'uso di determinate sostanze pericolose nelle apparecchiature elettriche ed elettroniche:

N° / Parti
EN IEC 63000:2018



Depositario della documentazione tecnica: OWIM GmbH & Co.KG

Firmato a nome e per conto di:

OWIM GmbH & Co. KG, Stiftsbergstraße 1, 74167 Neckarsulm, Germania

La presente dichiarazione di conformità è rilasciata sotto la sola responsabilità del produttore.

Traduzione della dichiarazione di conformità originale

Neckarsulm	12/11/2025		
Luogo	Data	ppa. Jens Buchheim Firmatario autorizzato	ppa. Tobias Köhig Firmatario autorizzato

IT



Lista de símbolos y pictogramas utilizados	Página 173
Introducción	Página 175
Uso previsto	Página 175
Volumen de suministro	Página 176
Descripción de las piezas	Página 176
Datos técnicos	Página 177
Indicaciones de seguridad	Página 180
Indicaciones generales de seguridad para herramientas eléctricas	Página 180
Indicaciones de seguridad del atornillador	Página 187
Reducción de las vibraciones y los ruidos	Página 187
Comportamiento en caso de emergencia	Página 188
Indicaciones de seguridad del cargador	Página 189
Riesgos residuales	Página 190
Funcionamiento	Página 191
Información sobre la batería	Página 191
Cambiar el sentido de giro	Página 193
Luz de trabajo LED	Página 193
Cambiar las puntas	Página 193
Cambio de accesorios	Página 194
Encendido/apagado	Página 194

Subsanación de problemas	Página 195
Limpieza y mantenimiento	Página 196
Mantenimiento	Página 197
Almacenamiento	Página 197
Transporte	Página 197
Eliminación	Página 198
Garantía	Página 199
Tramitación de la garantía	Página 200
Asistencia	Página 201
Declaración UE de conformidad	Página 202

Lista de símbolos y pictogramas utilizados



¡PELIGRO! Este símbolo con la palabra de señalización “Peligro” identifica un riesgo de nivel alto que, si no se evita, puede tener como consecuencia una lesión grave o incluso la muerte.



¡ADVERTENCIA! Este símbolo con la palabra de señalización “Advertencia” identifica un riesgo de nivel medio que, si no se evita, puede tener como consecuencia una lesión grave o incluso la muerte.



¡CUIDADO! Este símbolo con la palabra de señalización “Cuidado” identifica un riesgo de nivel bajo que, si no se evita, puede tener como consecuencia una lesión menor o de tipo leve.



¡ATENCIÓN! Este símbolo en combinación con la palabra de señalización “Atención” advierte de un posible daño material.



NOTA: Este símbolo con la palabra de señalización “Nota” ofrece más información útil.



¡Peligro – riesgo de descarga eléctrica!



Tensión/corriente alterna



Tensión/corriente continua



Símbolo para un producto de la clase de protección II



Utilice el producto solo en espacios interiores secos.



Este símbolo significa que se deben respetar las instrucciones de uso cuando se utiliza el producto.



Li-Ion Batería de iones de litio

n₀ Velocidad al ralentí



Proteja la batería contra el calor y la luz solar directa.



Proteja la batería contra el fuego.



Proteja la batería contra el agua y la humedad.

min⁻¹ Revoluciones por minuto

CE El marcado CE ratifica la conformidad con las directivas de la UE aplicables al producto.



Indicaciones de seguridad
Instrucciones de manipulación

**UK
CA**

El marcado UKCA indica la conformidad con las directivas de Reino Unido aplicables a este producto (El logotipo del marcado UKCA solo es válido dentro de Gran Bretaña).

MALETÍN DE HERRAMIENTAS CON ATORNILLADORA RECARGABLE

● **Introducción**

Enhorabuena por la adquisición de su nuevo producto. Ha optado por un producto de alta calidad. El manual de instrucciones forma parte de este producto. Contiene importantes indicaciones sobre seguridad, uso y eliminación. Antes de usar el producto, familiarícese con todas las indicaciones de manejo y de seguridad. Utilice el producto únicamente como se describe a continuación y para las aplicaciones indicadas. Adjunte igualmente toda la documentación en caso de entregar el producto a terceros.

● **Uso previsto**

- Este producto ha sido diseñado para apretar y aflojar tornillos.
- ¡Utilice siempre herramientas de inserción (accesorios y puntas) conforme al uso previsto! Observe los requisitos técnicos del producto al comprar y usar las herramientas de inserción (véase “Datos técnicos”).
- La luz de trabajo LED **10** de este producto ha sido determinada para iluminar de forma directa el área de trabajo.
- Cualquier modificación o uso distinto del producto se considera como no conforme a lo previsto y puede suponer un riesgo como peligro de muerte, lesiones y daños. El fabricante no asume ninguna responsabilidad por los daños resultantes de un uso inadecuado. El producto no está concebido para su uso comercial o ámbitos de uso similares.

● Volumen de suministro

¡ADVERTENCIA!

- ▶ ¡El producto y el material de embalaje no son ningún juguete! ¡Los niños no deben jugar con las bolsas de plástico, láminas y piezas pequeñas! ¡Existe peligro de atragantamiento y asfixia!

- 1 Maletín de herramientas con atornilladora recargable
- 1 Cable USB
- 1 Manual de instrucciones

● Descripción de las piezas

Antes de empezar a leer, abra las páginas desplegadas con los dibujos. Familiarícese con todas las funciones del producto.

(Fig. A)

- 1 Indicación de sentido de giro ▲ (apretar tornillos)/LED de estado de carga de la batería (color verde)
- 2 LED de estado de carga de la batería (color amarillo)
- 3 Indicación de sentido de giro ▼ (aflojar tornillos)/LED de estado de carga de la batería (color rojo)
- 4 Conmutador de sentido de giro
- 5 Conexión USB tipo C
- 6 Cargador *
- 7 Conexión USB (tipo A)
- 8 Cable USB
- 9 Interruptor de encendido/apagado
- 10 Luz de trabajo LED

* El cargador no está incluido. Los clientes pueden adquirir este cargador en www.optimex-shop.com.

11 Tapa frontal

12 Portapuntas

● Datos técnicos

Maletín de herramientas con atornilladora recargable

Modelo:	HG10759
Tensión nominal:	4 V --- (corriente continua)
Batería (integrada):	Iones de litio
Número de celdas:	1
Capacidad:	1,5 Ah
Velocidad al ralentí:	$n_0 = 200 \text{ min}^{-1}$
Momento de torsión (atornillado blando/duro conforme ISO 5393):	Máx. 10 N m
Sujeción de puntas:	6,35 mm ($\frac{1}{4}$ ")
Dimensiones:	138 mm × 42 mm × 114 mm

Utilice únicamente el cargador siguiente para cargar la herramienta inalámbrica *:

Información	Valor
Nombre o marca, número del registro mercantil y dirección del fabricante:	OWIM GmbH & Co. KG HRA 721742 Stiftsbergstraße 1, 74167 Neckarsulm, ALEMANIA
Identificador del modelo:	HG06825 (enchufe VDE) HG06825-BS (enchufe BS)

* El cargador no está incluido. Los clientes pueden adquirir este cargador en www.optimex-shop.com.

Información	Valor	Unidad
Tensión de entrada:	100–240	V~
Frecuencia de la CA de entrada:	50/60	Hz
Tensión de salida:	5,0	V ===
Intensidad de salida:	1,7	A
Potencia de salida:	8,5	W
Eficiencia media en activo:	78,2	%
Consumo eléctrico en vacío:	< 0,1	W
Corriente de entrada:	0,3	A
Clase de protección:	II/□ (aislamiento doble)	
Tipo de conexión:	USB (tipo A)	
Tiempo de carga:	60	min

Temperatura de entorno recomendada

Durante la carga:	+4 °C a +40 °C
Durante el funcionamiento:	0 °C a +40 °C
Durante el almacenamiento:	0 °C a +50 °C

Valores de emisión de ruido

Los valores medidos han sido calculados de acuerdo con la norma EN 62841. El nivel de ruido de la herramienta eléctrica valorado con A es por lo general:

Nivel de presión acústica:	L_{pA}	= 60,37 dB
Nivel de potencia acústica:	L_{WA}	= 71,37 dB
Inseguridad K:	$K_{pA/WA}$	= 3 dB

Valores de emisión de vibraciones

Los valores totales de vibraciones (suma vectorial de las tres direcciones) se calculan conforme a la EN 62841:

Tornillos

Valor de emisión de vibración a_h :	= < 2,5 m/s ² (0,215 m/s ²)
Inseguridad K:	= 1,5 m/s ²

¡ADVERTENCIA!

- ▶ Las emisiones de vibraciones y ruidos pueden diferir durante el uso efectivo de la herramienta eléctrica de los valores indicados en función del modo, en que se utiliza la herramienta eléctrica, en especial, el tipo de pieza de trabajo que se trabaja.
Intente mantener lo más baja posible la carga por vibraciones y ruidos. Llevar guantes de protección durante el uso de la herramienta y limitar el tiempo de trabajo son ejemplos de medidas para reducir la carga por vibración. Además, se deben tener en cuenta todas las partes del ciclo de funcionamiento (por ejemplo, los tiempos, en los que la herramienta eléctrica está desconectada y aquellos, en los que está encendida, pero sin carga).

NOTA

- ▶ El valor total de vibración y el valor de emisión de ruido indicados han sido medidos según un método de ensayo normalizado y pueden utilizarse para comparar una herramienta eléctrica con otra.

NOTA

- ▶ Asimismo, el valor total de vibración y el valor de emisión de ruido indicados pueden ser utilizados para una evaluación provisional de la carga.



Indicaciones de seguridad

● Indicaciones generales de seguridad para herramientas eléctricas

¡ADVERTENCIA!

- ▶ **Lea todas las indicaciones de seguridad, instrucciones, ilustraciones y datos técnicos con los que cuenta esta herramienta eléctrica.** Las negligencias por la inobservancia de las siguientes instrucciones pueden provocar descarga eléctrica, incendio y/o lesiones graves.

Guarde todas las indicaciones de seguridad e instrucciones en un lugar seguro para futuras referencias.

La “herramienta eléctrica”, concepto empleado en las indicaciones de seguridad, hace referencia a herramientas eléctricas alimentadas por red (con cable de alimentación) o herramientas eléctricas que funcionan con batería (sin cable de alimentación).

Seguridad en el área de trabajo

- Mantenga el área de trabajo limpia y bien iluminada.** Las áreas de trabajo desordenadas o poco iluminadas pueden provocar accidentes.

- b) **No trabaje con la herramienta eléctrica en entornos potencialmente explosivos, en los que haya líquidos, gases o polvos inflamables.** Las herramientas eléctricas generan chispas, que pueden incendiar el polvo o los vapores.
- c) **Mantenga alejados a los niños y otras personas durante el uso de la herramienta eléctrica.** En caso de distracción puede perder el control de la herramienta eléctrica.

Seguridad eléctrica

- a) **El enchufe de conexión de la herramienta eléctrica debe encajar en la toma de corriente. No modificar el enchufe en modo alguno. No utilice ningún adaptador con herramientas eléctricas conectadas a tierra.** Los enchufes no modificados y las tomas de corriente que coinciden reducen el riesgo de una descarga eléctrica.
- b) **Evite el contacto corporal con superficies conectadas a tierra como tubos, calefacciones, cocinas y neveras.** Existe riesgo elevado por descarga eléctrica si su cuerpo está conectado a tierra.
- c) **Mantenga alejadas las herramientas eléctricas de la lluvia o las humedades.** La penetración de agua en la herramienta eléctrica aumenta el riesgo de una descarga eléctrica.
- d) **No utilice el cable de conexión para otros fines como llevar y colgar la herramienta eléctrica o desconectar el enchufe de la toma de corriente tirando del cable. Mantenga alejado el cable de conexión del calor, aceite, bordes afilados o partes móviles.** Los cables de conexión enredados o dañados aumentan el riesgo de una descarga eléctrica.

- e) **Si trabaja con la herramienta eléctrica al aire libre, utilice solo cables de extensión apropiados para exteriores.**
El uso de un cable de extensión apropiado para exteriores reduce el riesgo de una descarga eléctrica.
- f) **Si no se puede evitar el uso de la herramienta eléctrica en un entorno húmedo, utilice un interruptor automático.**
El uso de un interruptor automático reduce el riesgo de una descarga eléctrica.

Seguridad personal

- a) **Esté atento y preste atención a lo que hace y proceda con sensatez a la hora de trabajar con la herramienta eléctrica.** No utilice ninguna herramienta eléctrica si está cansado o bajo la influencia de drogas, alcohol o medicamentos. Un momento de desatención durante el uso de la herramienta eléctrica puede provocar lesiones de gravedad.
- b) **Use siempre gafas de protección y el equipo de protección individual.** El uso del equipo de protección individual como máscara antipolvo, calzado de seguridad antideslizante, casco de protección o protección auditiva, según el tipo y aplicación de la herramienta eléctrica, reduce el riesgo de lesiones.
- c) **Evite un arranque involuntario. Cerciórese de que la herramienta eléctrica esté apagada antes de recogerla, transportarla o conectarla al suministro de corriente y/o la batería.** El transporte de la herramienta eléctrica con el dedo en el interruptor o conectar la herramienta eléctrica encendida al suministro de corriente puede provocar accidentes.

- d) **Quite las herramientas de ajuste o llaves de tuercas antes de encender la herramienta eléctrica.** Una herramienta o llave, que se encuentre en una parte en movimiento de la herramienta eléctrica, puede provocar lesiones.
- e) **Evite una postura anómala. Procure una posición segura y mantenga en todo momento el equilibrio.** De este modo, puede controlar mejor la herramienta eléctrica en situaciones inesperadas.
- f) **Lleve ropa apropiada. No use ropa suelta o joyas. Mantenga alejado el pelo o la ropa de las partes móviles.** La ropa suelta, las joyas o el pelo largo pueden quedar enganchados en las partes móviles.
- g) **Si se pueden montar dispositivos de recogida y aspiración de polvo, estos deberán conectarse y utilizarse correctamente.** El uso de un dispositivo de aspiración de polvo puede reducir los peligros derivados del polvo.
- h) **No cree un falso sentido de la seguridad y no pase por alto las normas de seguridad para herramientas eléctricas, incluso si está familiarizado con el uso de la herramienta.** Un manejo descuidado puede provocar lesiones graves en fracciones de segundo.

Uso y cuidado de la herramienta eléctrica

- a) **No sobrecargue la herramienta eléctrica. Utilice para su trabajo la herramienta eléctrica designada a tal fin.** Trabaje mejor y de forma más segura en la gama de potencia indicada con la herramienta eléctrica adecuada.

- b) **No utilice ninguna herramienta eléctrica, cuyo interruptor esté defectuoso.** Una herramienta eléctrica que no se pueda encender o apagar resulta peligrosa y debe ser reparada.
- c) **Desconecte el enchufe de la toma de corriente y/o quite la batería extraíble antes de realizar los ajustes en el dispositivo, cambiar las partes de la herramienta de inserción o colocar aparte la herramienta eléctrica.** Estas medidas de precaución evitan un arranque inesperado de la herramienta eléctrica.
- d) **Mantenga las herramientas eléctricas que no utilice fuera del alcance de los niños. No deje que personas, que no estén familiarizadas con el uso de la herramienta o no hayan leído estas instrucciones, utilicen la herramienta eléctrica.** Las herramientas eléctricas son peligrosas si las utilizan personas sin experiencia.
- e) **Trate con cuidado las herramientas eléctricas y las herramientas de inserción. Controle si las partes en movimiento funcionan correctamente y no se atascan, o si las partes que se encuentren rotas o dañadas afectan al funcionamiento de la herramienta eléctrica. Haga reparar las partes dañadas de la herramienta eléctrica antes de usarla.** Una gran cantidad de accidentes tienen su origen en un mantenimiento deficiente de las herramientas eléctricas.
- f) **Mantenga afiladas y limpias las herramientas de corte.** Las herramientas de corte que están bien cuidadas y con los cantos cortantes afilados se atascan menos y son más cómodas de usar.

- g) **Utilice las herramientas eléctricas, accesorios, herramientas de inserción etc. conforme a las instrucciones.** Tenga en cuenta las condiciones de trabajo y la tarea a realizar. El uso de herramientas eléctricas para aplicaciones distintas a las previstas puede provocar situaciones de peligro.
- h) **Mantenga los mangos y las superficies de agarre secos, limpios y libres de aceite y grasa.** Los mangos y las superficies de agarre resbaladizos no permiten un manejo y control seguro de la herramienta eléctrica en situaciones imprevistas.

Uso y cuidado de la herramienta con batería

- a) **Cargue las baterías solo con los cargadores recomendados por el fabricante.** Existe peligro de incendio si se utiliza un cargador, apropiado para un tipo determinado de baterías, con baterías distintas.
- b) **Por ello, utilice solo las baterías apropiadas en las herramientas eléctricas.** El uso de baterías distintas puede provocar lesiones y peligro de incendio.
- c) **Mantenga las baterías que no vaya a utilizar alejadas de grapas, monedas, llaves, clavos, tornillos u otros objetos metálicos, que pudieran provocar un puenteo de los contactos.** Un cortocircuito entre los contactos de la batería puede provocar quemaduras o fuego.
- d) **Un uso incorrecto puede provocar que se salga el líquido de la batería. Evite todo contacto con él. En caso de contacto accidental, enjuagarse con agua. Si el líquido entra en contacto con los ojos, busque asistencia médica suplementaria.** El líquido saliente de la batería puede causar irritaciones en la piel o quemaduras.

- e) **No utilice ninguna batería dañada o modificada.** Las baterías dañadas o modificadas pueden comportarse de manera imprevisible y provocar fuego, una explosión o peligros de lesión.
- f) **No exponga la batería al fuego o a temperaturas muy elevadas.** El fuego o temperaturas por encima de 130 °C pueden provocar una explosión.
- g) **Siga todas las instrucciones de carga y nunca cargue la batería o herramienta a batería fuera de los rangos de temperatura indicados en el manual de instrucciones.** Una carga incorrecta o fuera del rango de temperatura permitido puede dañar la batería y aumentar el peligro de incendio.



¡CUIDADO! ¡PELIGRO DE EXPLOSIÓN!
Nunca recargue baterías no recargables.



Proteja la batería del calor, p. ej., de la radiación solar permanente, fuego, agua y humedad.



Existe peligro de explosión.



Asistencia

- a) **Deje que un especialista cualificado repare su herramienta eléctrica y solo con piezas de repuesto originales.** De este modo, se mantendrá la seguridad de la herramienta eléctrica.

- b) **Nunca realice tareas de mantenimiento en baterías dañadas.** El mantenimiento completo de las baterías solo debe llevarlo a cabo el fabricante o representante autorizado.

● **Indicaciones de seguridad del atornillador**

- a) **Sujete la herramienta eléctrica de las superficies de agarre aislantes si realiza trabajos, en los que los tornillos puedan entrar en contacto con cable eléctricos ocultos.** El contacto del tornillo con un cable conductor de tensión puede poner en tensión partes metálicas del aparato y provocar una descarga eléctrica.
- b) **Asegure la pieza de trabajo.** Una pieza de trabajo sujeta con dispositivos de sujeción o torno de banco se sujeta de forma más segura que con la mano.
- c) **Sujete la herramienta eléctrica firmemente.** Al aflojar o soltar los tornillos pueden originarse reacciones fuertes momentáneas.
- d) **Apague de inmediato el producto si la herramienta se bloquea durante el uso.** Tenga en cuenta las reacciones fuertes, ya que pueden provocar un efecto rebote.
- e) **Coloque siempre el interruptor de sentido de giro en la posición central (bloqueado) cuando trabaje con el dispositivo, lo transporte o guarde.** Esto evita que la herramienta eléctrica arranque de forma inesperada.

● **Reducción de las vibraciones y los ruidos**

Limite el tiempo de uso, utilice modos de baja vibración y bajo ruido, y use equipos de protección individual para reducir los efectos de las vibraciones y los ruidos.

Las medidas siguientes ayudan a reducir los riesgos derivados del ruido y la vibración:

- Utilice el producto solo conforme a su uso previsto y como se describe en estas instrucciones.
- Asegúrese de que se realice un mantenimiento correcto en el producto.
- Utilice las herramientas de inserción adecuadas para este producto y asegúrese de que estén en perfectas condiciones.
- Sujete bien el producto de los mangos/superficies de agarre.
- Realice el mantenimiento en el producto conforme a las instrucciones y asegúrese de que esté lubricado lo suficiente (si procede).
- Planee su flujo de trabajo, de modo que el uso de productos con un valor de vibración elevado se distribuya a lo largo de un periodo más prolongado.

● Comportamiento en caso de emergencia

Familiarícese mediante este manual de instrucciones con el uso de este producto. Memorice las indicaciones de seguridad y sígalas al pie de la letra. Esto ayuda a reducir riesgos y peligros.

- Preste siempre atención a la hora de utilizar este producto para poder reconocer los peligros a tiempo y actuar en consecuencia. Actuar rápidamente puede evitar lesiones graves y daños materiales.
- En caso de fallo de funcionamiento, apague el producto de inmediato y desconéctelo de la red. Haga revisar el producto por un especialista cualificado y, si es necesario, repárelo antes de volver a ponerlo en funcionamiento.

● **Indicaciones de seguridad del cargador**

- Este dispositivo puede ser utilizado por niños a partir de los 8 años y personas con capacidades físicas, mentales o sensoriales reducidas, siempre y cuando haya una persona responsable de su seguridad que los supervise o se los haya instruido en el uso seguro del dispositivo y estos conozcan los posibles peligros. Los niños no deben jugar con el dispositivo.

Las tareas de limpieza y mantenimiento no deben ser llevadas a cabo por niños sin supervisión.

- No cargue pilas que no sean recargables. El incumplimiento de esta indicación conlleva posibles riesgos.
- Proteja las partes eléctricas contra la humedad. Nunca lo sumerja en agua u otros líquidos para evitar una descarga eléctrica.

Nunca ponga el dispositivo debajo del agua corriente. Observe las instrucciones de limpieza, mantenimiento y reparación.

 Este dispositivo solo es apropiado para un uso en interiores.

● Riesgos residuales

NOTA

- ▶ ¡Este producto genera durante el funcionamiento un campo electromagnético! ¡En determinadas circunstancias, este campo puede afectar a implantes médicos activos o pasivos! ¡Para reducir el peligro de lesiones graves o mortales, recomendamos que la persona con implante médico consulte a su médico y al fabricante del implante médico antes de utilizar el producto!

Aunque utilice este producto de forma adecuada, existe un riesgo potencial por daños personales y materiales. Pueden aparecer los siguientes peligros en relación con el diseño y modelo de este producto:

- Daños para la salud debido a emisiones de vibraciones, si no se utiliza el producto durante un largo periodo de tiempo, así como si no se maneja y mantiene debidamente.
- Daños personales o materiales provocados por herramientas de corte defectuosas o impacto repentino de un objeto oculto durante el uso.
- Peligro de lesión y daños materiales provocados por objetos desprendidos.

● **Funcionamiento**

● **Información sobre la batería**

- La batería integrada está parcialmente cargada en la entrega. Las baterías de iones de litio pueden cargarse en cualquier momento sin que afecte a su vida útil. La interrupción del proceso de carga no daña la batería.
- Este producto tiene una batería integrada, que no puede ser reemplazada por el usuario. A fin de evitar riesgos, el desmontaje o sustitución de la batería solo debe realizarlo el fabricante, su representante de servicio al cliente o una persona con una cualificación similar. En la eliminación ha de tenerse en cuenta que este producto contiene una batería.
- Si el LED rojo de estado de carga de la batería **3** parpadea durante el uso, el nivel de la batería es inferior al 10 % de su capacidad. La batería debe cargarse.
- Nunca cargue el producto si la temperatura de entorno está por debajo de +4 °C o por encima de +40 °C. Las condiciones de carga deberían ser en un entorno fresco y seco, y la temperatura debería estar entre 0 °C y +50 °C.

Inicio del proceso de carga

(Fig. B)

NOTA

- ▶ La luz de trabajo LED **10** puede utilizarse durante el proceso de carga. Es normal que el mango se caliente ligeramente durante el proceso de carga.
- ▶ EL LED de estado de carga de la batería se enciende durante 10 segundos después de soltar el interruptor de encendido/apagado **9**.

NOTA

- Estos son valores aproximados para el estado de carga y el estado de la batería.

1. Conecte el cable USB [8] a la conexión USB (tipo A) [7] del cargador [6].
2. Conecte el otro extremo del cable USB [8] a la conexión USB tipo C [5].
3. Conecte el cargador [6] a una toma de corriente.
 - Los LED de estado de carga de la batería [1] [2] [3] muestran el estado de carga:

LED de estado de carga de la batería durante la carga			Estado de carga
Rojo [3]	Amarillo [2]	Verde [1]	
Parpadea	Apagado	Apagado	< 30 %
Se enciende	Parpadea	Apagado	30–60 %
Se enciende	Se enciende	Parpadea	60–90 %
Se enciende	Se enciende	Se enciende	> 90 %



LED de estado de carga de la batería durante el funcionamiento			Estado de la batería
Rojo [3]	Amarillo [2]	Verde [1]	
Parpadea	Apagado	Apagado	< 10 %
Se enciende	Apagado	Apagado	10–30 %
Se enciende	Se enciende	Apagado	30–70 %
Se enciende	Se enciende	Se enciende	> 70 %

Finalización del proceso de carga

1. Desconecte el cable USB **8** del producto.
2. Desconecte el cargador **6** de la toma de corriente.

● Cambiar el sentido de giro

- Presione el conmutador de sentido de giro **4** para ajustar el sentido de giro (fig. C):

Interruptor pulsado desde la	Sentido	Indicador de sentido
Derecha (b)	Apretar tornillos	 1
Izquierda (a)	Aflojar tornillos	 3

● Luz de trabajo LED

- La luz de trabajo LED **10** se apaga 10 segundos después de soltar el interruptor de encendido/apagado **9**.
 - La luz de trabajo LED **10** puede encenderse por separado para iluminar de forma directa el área de trabajo.
1. Ajuste el conmutador de sentido de giro **4** en la posición central, de modo que sobresalga por igual en ambos lados.
 2. Pulse el interruptor de encendido/apagado **9**.

● Cambiar las puntas

NOTA

- ▶ Las puntas se encuentran etiquetadas según su forma y dimensiones. Si no está seguro, seleccione una punta cualquiera para comprobar si asienta en la cabeza del tornillo sin que haya holgura.

- Extraiga la punta de atornillar. Inserte otro tipo de punta en el portapuntas **12** (fig. D).

● Cambio de accesorios

- La tapa frontal **11** puede extraerse para colocar otros accesorios (no contenido en el volumen de suministro) (fig. E, F):

A1 Accesorio momento de torsión

A3 Accesorio de ángulo

A2 Accesorio excéntrico

A4 Accesorio de corte

Los accesorios se encuentran disponibles en **PAS 4 D7** en www.optimex-shop.com.

1. Agarre uno de los dos huecos de la tapa para retirar la tapa frontal **11**.
2. Consulte el manual de instrucciones suministrado con los accesorios intercambiables para el montaje y desmontaje.





● Encendido/apagado

Encendido/apagado	Acción
Encendido	Pulse el interruptor de encendido/apagado 9 y manténgalo en posición. La luz de trabajo LED 10 se enciende.
Apagado	Suelte el interruptor de encendido/apagado 9 . La luz de trabajo LED 10 se enciende durante 10 segundos y luego se apaga.

● Subsanación de problemas

¡ADVERTENCIA!

- ▶ El producto no puede volver a utilizarse si se ha caído al agua o ha estado expuesto a la lluvia. Introduzca el producto en una bolsa sellada de plástico y envíelo al centro de servicio para su reparación o eliminación.

Problema	Causa posible	Solución
El producto no carga.	La toma de corriente no tiene corriente.	Conecte el cargador  a una toma de corriente con suministro de corriente normal.
	El cargador  está defectuoso o dañado.	Cambie el cargador  .
	El cable USB  está defectuoso o dañado.	Cambie el cable USB  .
	El producto o la batería están dañados.	Lleve el producto a un centro de servicio para que lo reparen.
El producto no funciona.	El producto se sobrecalienta.	Deje enfriar el producto durante 10 minutos.
	La batería está descargada.	Cargue la batería.
	El producto está dañado.	Lleve el producto a un centro de servicio para que lo reparen.

Problema	Causa posible	Solución
Sale líquido del producto.	La batería está dañada.	Lleve el producto a un centro de servicio para que lo reparen.

● Limpieza y mantenimiento

NOTA

- ▶ No utilice ningún producto de limpieza o desinfectante químico, alcalino, abrasivo o agresivo para limpiar el producto, ya que las superficies podrían resultar dañadas.
 - ▶ No deje que el agua u otros líquidos penetren en el interior del producto.
- Los orificios de ventilación deben estar siempre libres.
 - Una limpieza periódica y correcta ayuda a garantizar un uso seguro y alarga la vida útil del producto.
 - Mantenga el producto siempre limpio, seco y libre de aceite o lubricantes.
Elimine el polvo después de cada uso y antes de guardarlo.
 - **Antes de la limpieza y de realizar las tareas de mantenimiento:**
 - Coloque el conmutador de sentido de giro **[4]** en la posición central. Esto evita un encendido inesperado.
 - Quite el cable USB **[8]**.
 - Quite la punta de atornillar.
 - Desconecte el cargador **[6]** de la toma de corriente.
 - Limpie el producto con un paño seco. Utilice un cepillo suave para los lugares de difícil acceso.
 - Elimine la suciedad y el polvo de los orificios de ventilación con un paño y un cepillo suave.

● Mantenimiento

- **Antes y después de cada uso:** Revise el producto y las puntas de atornillar para detectar signos de desgaste o daños.

En su caso, renueve el accesorio (véase “Cambiar las puntas”).

Observe los requisitos técnicos (véase “Datos técnicos”).

● Almacenamiento

- Coloque el conmutador de sentido de giro **4** en la posición central. Esto evita un encendido inesperado.
- Guarde el producto en un lugar seco, protegido contra la radiación solar directa.

● Transporte

NOTA

- ▶ La batería de iones de litio integrada solo debe ser extraída por personal cualificado y formado.
Para extraer la batería de la carcasa, la batería debe estar descargada y los tornillos de la carcasa deben aflojarse. Las conexiones de la batería deben desconectarse y aislarse individualmente.
- ▶ Este producto contiene una batería recargable de iones de litio y, por lo tanto, está sujeto a las normas legales sobre sustancias peligrosas. El producto con batería integrada puede ser transportado por tierra y mar sin ningún requisito específico.

NOTA

- ▶ El embalaje y marcado está sujeto en el transporte por parte de terceros (p. ej. línea aérea, servicio de mensajería, transportista) a requisitos específicos. En el transporte por parte de terceros debe consultarse a un experto sobre mercancías peligrosas.

● Eliminación

El embalaje está compuesto por materiales no contaminantes que pueden ser desechados en el centro de reciclaje local.



Tenga en cuenta el distintivo del embalaje para la separación de residuos. Está compuesto por abreviaturas (a) y números (b) que significan lo siguiente: 1–7: plásticos/20–22: papel y cartón/80–98: materiales compuestos.

Producto:



El producto, y el material de embalaje son reciclables y están sujetos a la responsabilidad extendida del fabricante.

Deséchelos por separado siguiendo la información ilustrada de recogida selectiva para un mejor tratamiento de los residuos.

El logotipo Triman se aplica solo para Francia.



Para obtener información sobre las posibilidades de desecho del producto al final de su vida útil, acuda a la administración de su comunidad o ciudad.



Para proteger el medio ambiente no tire el producto junto con la basura doméstica cuando ya no le sea útil. Deséchelo en un contenedor de reciclaje. Diríjase a la administración competente para obtener información sobre los puntos de recogida de residuos y sus horarios.

Las pilas/baterías defectuosas o usadas deben ser recicladas. Recicle las pilas/baterías y/o el producto en los puntos de recogida adecuados.



¡Daños en el medio ambiente por un reciclaje indebido de las pilas/baterías!

Las pilas/baterías no deben eliminarse junto con los residuos domésticos. Estas pueden contener metales pesados tóxicos que deben tratarse conforme a la normativa aplicable a los residuos especiales. Los símbolos químicos de los metales pesados son: Cd = cadmio, Hg = mercurio, Pb = plomo. Las pilas/baterías deben reciclarse en un punto de recolección específico para ello.

● Garantía

El producto ha sido fabricado según normas de calidad exigentes y ha sido probado minuciosamente antes de la entrega. En caso de fallos de material o de fabricación, dispone de derechos legales frente al vendedor del producto. Nuestra garantía mencionada a continuación no restringe sus derechos legales de ningún modo.

La garantía para este producto es de 3 años a partir de la fecha de compra. La garantía empieza el día de la fecha de compra. Conserve el justificante de compra original en un lugar seguro, ya que este documento es necesario para demostrar la compra.

Todos los daños o defectos ya presente en el momento de la compra deben informarse inmediatamente tras desembalar el producto.

Si el producto presenta defectos de material o fabricación en los 3 años a partir de la fecha de compra, lo repararemos o sustituiremos, según nuestra elección, gratuitamente para usted. El período de garantía no se extiende por una reclamación de garantía aprobada. Esto también es aplicable a las piezas sustituidas y reparadas.

La garantía pierde su validez si el producto se daña o se utiliza o mantiene de forma inadecuada.

La garantía cubre defectos de material y fabricación. Esta garantía no cubre las piezas del producto sujetas a un uso y desgaste normal y, por lo tanto, consideradas piezas de desgaste (por ej. pilas, baterías, mangueras, cartuchos de tinta) ni los daños a las piezas frágiles, por ej. interruptores o piezas de cristal.

● **Tramitación de la garantía**

Para garantizar un procesamiento rápido de su consulta, por favor, siga las indicaciones siguientes:

Para cualquier consulta, tenga a mano el recibo y el número de artículo (IAN 509740_2507) como justificante de compra.

Encontrará el número de artículo en la placa de características del producto, un gravado en el producto, la portada de las instrucciones (abajo a la izquierda) o el adhesivo en la parte posterior o inferior del producto.

Si se producen fallos de funcionamiento o cualquier otro defecto, contacte primero por teléfono o correo electrónico con el departamento de servicio mencionado a continuación.

Entonces podrá enviar gratuitamente para usted un producto registrado como defectuoso a la dirección de servicio que se le proporcione adjuntando la factura de compra (recibo) e indicando cuál es el defecto y cuándo tuvo lugar.

En parkside-diy.com puede visualizar y descargar este y muchos otros manuales. Con este código QR accede directamente a parkside-diy.com. Seleccione su país y busque los manuales de instrucciones a través de la máscara de búsqueda. Introduciendo el número de artículo (IAN) 509740_2507 accede al manual de instrucciones de su artículo.



● Asistencia

ES Asistencia en España

Tel.: 900994940

Formulario de contacto en parkside-diy.com

IAN 509740_2507

**UK
CA**

● Declaración UE de conformidad

DECLARACIÓN UE DE CONFORMIDAD (n° 509740_2507)

IAN: 509740_2507
Identificación del producto: "PARKSIDE" Atornilladora recargable
Número de modelo: HG10759

El objeto de la declaración descrita anteriormente es conforme con la legislación de armonización pertinente de la Unión:

Directiva 2006/42/CE
Directiva 2014/30/EU
Directiva 2011/65/UE con todas las modificaciones relacionadas

Referencias a las normas armonizadas o referencias a las otras especificaciones técnicas respecto a las cuales se declara la conformidad:

N° / Partes
Directiva 2006/42/CE
EN 62841-1:2015/A11:2022
EN 62841-2-2:2014/AC:2015
EN ISO 12100:2010
Directiva 2014/30/EU
EN IEC 55014-1:2021
EN IEC 55014-2:2021
EN IEC 61000-3-2:2019/A2:2024
EN 61000-3-3:2013/A2:2021

El objeto de la declaración descrita anteriormente se ajusta a la Directiva 2011/65/UE del Parlamento Europeo y del Consejo, de 8 de junio de 2011, sobre restricciones a la utilización de determinadas sustancias peligrosas en aparatos eléctricos y electrónicos:

N° / Partes
EN IEC 63000:2018

Responsable de la documentación técnica: OWIM GmbH & Co.KG

Firmado en nombre de:

OWIM GmbH & Co. KG, Stiftsbergstraße 1, 74167 Neckarsulm, Alemania

Esta declaración de conformidad se emite bajo la responsabilidad exclusiva del fabricante.

Traducción de la declaración de conformidad original

Neckarsulm

Lugar

12/11/2025

Fecha



ppa./Jens Buchheim
Procurador



ppa. Tobias König
Procurador

ES



Lista dos pictogramas/símbolos utilizados	Página 205
Introdução	Página 207
Utilização adequada	Página 207
Conteúdo da embalagem	Página 208
Descrição das peças	Página 208
Dados técnicos	Página 209
Indicações de segurança	Página 212
Indicações gerais de segurança para ferramentas elétricas	Página 212
Indicações de segurança para chave de fendas	Página 218
Redução da vibração e do ruído	Página 219
Comportamento em caso de emergência	Página 220
Indicações de segurança para carregadores	Página 220
Riscos residuais	Página 221
Funcionamento	Página 222
Informações sobre a bateria	Página 222
Mudar a direção da rotação	Página 225
LED luz de trabalho	Página 225
Substituir os bits	Página 225
Trocar acessórios	Página 226
Ligar/desligar	Página 226

Resolução de problemas	Página 226
Limpeza e manutenção	Página 228
Manutenção	Página 228
Armazenamento	Página 229
Transporte	Página 229
Eliminação	Página 229
Garantia	Página 231
Procedimento no caso de ativação da garantia ..	Página 232
Assistência Técnica	Página 233
Declaração UE de conformidade	Página 234

Lista dos pictogramas/símbolos utilizados



PERIGO! Este símbolo com a palavra “Perigo” indica uma situação perigosa de alto risco, se não for evitada, resultará em morte ou ferimentos graves.



AVISO! Este símbolo com a palavra “Aviso” indica uma situação perigosa de médio risco, se não for evitada, resultará em morte ou ferimentos graves.



CUIDADO! Este símbolo com a palavra “Cuidado” indica uma situação perigosa de baixo risco, se não for evitada, resultará em ferimentos ligeiros ou moderados.



ATENÇÃO! Este símbolo com a palavra de sinal “Atenção” indica que existe o perigo de um possível dano material.



NOTA: Este símbolo com a palavra “Nota” fornece mais informações úteis.



Perigo – risco de choque elétrico!











Corrente alternada/tensão alternada



Corrente contínua/tensão contínua



Símbolo para um produto da classe de proteção II

	Utilize o produto apenas em espaços interiores e secos.
 	Este símbolo significa que quando utilizar o produto deve respeitar o manual de instruções.
Li-Ion	Bateria de iões de lítio
n₀	Rotação em ponto morto
	Protege a bateria contra calor e luz solar direta.
	Protege a bateria contra fogo.
	Protege a bateria contra água e humidade.
min⁻¹	Rotações por minuto
CE	O sinal CE confirma a conformidade do produto com as respetivas diretivas da UE.
 	Indicações de segurança Instruções de manuseamento

CAIXA DE FERRAMENTAS COM APARAFUSADOR COM ACUMULADOR

● Introdução

Damos-lhe os parabéns pela aquisição do seu novo produto. Acabou de adquirir um produto de grande qualidade. O manual de instruções é parte integrante deste produto. Contém indicações importantes referentes à segurança, utilização e eliminação. Familiarize-se com todas as indicações de utilização e de segurança do produto. Utilize o produto apenas como descrito e para as áreas de aplicação indicadas. Se transmitir o artigo a terceiros, entregue também os respectivos documentos.

● Utilização adequada

- Este produto foi concebido para apertar e desapertar parafusos.
- Utilize sempre ferramentas de trabalho (acessórios e bit) conforme a utilização prevista! Ao adquirir as ferramentas de inserção e utiliza-las verifique as condições técnicas do produto (consultar “Dados técnicos”).
- A LED luz de trabalho **10** do produto foi concebida para iluminar diretamente a área de trabalho.
- Qualquer outra utilização ou alteração efetuada no produto são consideradas indevidas e podem representar risco de vida, causar ferimentos e danos. O fabricante não se responsabiliza pelos danos que resultam de uma utilização inadequada. Este produto não é indicado para uma utilização comercial ou áreas de funcionamento semelhantes.

● Conteúdo da embalagem

⚠ AVISO!

- ▶ O produto e o material de embalagem não são nenhum brinquedo! As crianças não devem brincar com os sacos de plástico, películas ou peças de tamanho pequeno! As crianças podem engolir essas peças e existe perigo de asfixia!

- 1 Caixa de ferramentas com aparafusador com acumulador
- 1 Cabo USB
- 1 Manual de instruções

● Descrição das peças

Antes de começar a ler, abra a página dupla para ver os desenhos. Leia todas as funções relacionadas com o produto.

(Imag. A)

- 1 Indicação da direção de rotação ▲ (fixar parafusos)/LED de estado de carregamento da bateria (cor verde)
- 2 LED de estado de carregamento da bateria (cor amarela)
- 3 Indicação da direção de rotação ▼ (soltar parafusos)/LED de estado de carregamento da bateria (cor vermelha)
- 4 Botão de direção de rotação
- 5 Entrada USB tipo C
- 6 Carregador *
- 7 Entrada USB (tipo A)
- 8 Cabo USB
- 9 Botão de ligar/desligar
- 10 LED luz de trabalho

* O carregador não está incluído. Os clientes podem adquirir este carregador em www.optimex-shop.com.

11 Cobertura frontal

12 Suporte de bits

● Dados técnicos

Caixa de ferramentas com aparafusador com acumulador

Modelo:	HG10759
Tensão nominal:	4 V --- (corrente contínua)
Bateria (integrada):	Íon de lítio
Quantidade de células:	1
Capacidade:	1,5 Ah
Rotação em ponto morto:	$n_0 = 200 \text{ min}^{-1}$
Torque (aparafusamento duro/ macio conforme ISO 5393):	Máx. 10 N m
Suporte Bit:	6,35 mm ($\frac{1}{4}$ ")
Dimensões:	138 mm × 42 mm × 114 mm

Utilize apenas o seguinte carregador para carregar a ferramenta sem fios * :

Informação	Valor
Nome ou marca comercial do fabricante, número de registo e morada:	OWIM GmbH & Co. KG HRA 721742 Stiftsbergstraße 1, 74167 Neckarsulm, ALEMANHA
Identificador do modelo:	HG06825 (com ficha de alimentação VDE) HG06825-BS (com ficha de alimentação BS)

* O carregador não está incluído. Os clientes podem adquirir este carregador em www.optimex-shop.com.

Informação	Valor	Unidade
Tensão de entrada:	100–240	V~
Frequência da alimentação de CA:	50/60	Hz
Tensão de saída:	5,0	V ===
Corrente de saída:	1,7	A
Potência de saída:	8,5	W
Eficiência média no modo ativo:	78,2	%
Consumo energético em vazio:	< 0,1	W
Corrente de entrada:	0,3	A
Classe de proteção:	II/□ (isolamento duplo)	
Tipo de ligação:	USB (tipo A)	
Tempo de carga:	60	min

Temperatura ambiente recomendada

Durante o carregamento:	+4 °C a +40 °C
Durante o funcionamento:	0 °C a +40 °C
Durante o armazenamento:	0 °C a +50 °C

Valores de emissão de ruídos

Os valores calculados foram determinados conforme EN 62841. O nível de ruído da ferramenta elétrica classificado com A é normalmente de:

Nível de pressão acústica:	L_{pA}	= 60,37 dB
Nível de potência acústica:	L_{WA}	= 71,37 dB
Insegurança K:	$K_{pA/WA}$	= 3 dB

Valores de emissão da vibração

Valores total da vibração (soma vetorial das três direções) determinados conforme EN 62841:

Parafusos

Valor de emissão da vibração a_h :	= < 2,5 m/s ² (0,215 m/s ²)
Insegurança K:	= 1,5 m/s ²

AVISO!

- ▶ As emissões da vibração e do ruído podem variar dos valores indicados durante a utilização da ferramenta elétrica dependendo da forma como a ferramenta elétrica é utilizada, sobretudo que tipo de peça é trabalhado. Tente manter a carga das vibrações e do ruído o mais baixo possível. Boas medidas para reduzir a carga das vibrações são a utilização de luvas durante a utilização da ferramenta e a limitação do tempo de trabalho. Quanto a isto devem ser considerados todos os fatores que fazem parte do ciclo de funcionamento (por exemplo, os períodos de tempo em que a ferramenta elétrica está desligada e por outro, em que está ligada sem havendo carga).

NOTA

- ▶ O valor total indicado de vibração e o valor indicado da emissão de ruído foram determinados conforme o método de ensaio normalizado e podem ser utilizados para a comparação de ferramentas elétricas.
- ▶ O valor total indicado de vibração e o valor indicado da emissão de ruído podem ser utilizados para uma pré-avaliação da carga.



Indicações de segurança

● Indicações gerais de segurança para ferramentas elétricas

AVISO!

- ▶ **Leia todas as indicações de segurança, instruções, imagens e dados técnicos pertencentes à ferramenta elétrica.** Se houver incumprimento das seguintes instruções pode causar choque elétrico, incêndio e/ou ferimentos graves.

Guarde todas as indicações de segurança e conselhos num local seguro para referência futura.

O termo “ferramenta elétrica” utilizado nas indicações de segurança refere-se às ferramentas elétricas com fio (com ligação à alimentação) e às ferramentas elétricas sem fios (sem ligação à alimentação).

Segurança no local de trabalho

- Mantenha a sua área de trabalho limpa e bem iluminada.** A confusão e as áreas de trabalho não iluminadas podem causar acidentes.
- Não trabalhe com a ferramenta elétrica em áreas explosivas onde se encontram líquidos, gases ou pós inflamáveis.** As ferramentas elétricas produzem faíscas que podem incendiar o pó ou o vapor.
- Mantenha as crianças e outras pessoas afastadas durante a utilização da ferramenta elétrica.** No caso de distração pode perder o controlo da ferramenta elétrica.

Segurança elétrica

- a) **A ficha de ligação da ferramenta elétrica deve encaixar na tomada. A ficha não pode ser alterada de forma alguma. Não utilize fichas de adaptação com ferramentas elétricas ligadas à terra.** As fichas não alteradas e tomadas adequadas reduzem o risco de um choque elétrico.
- b) **Evite o contacto físico com superfícies ligadas à terra, como tubos, aquecimentos, fornos e frigoríficos.** O risco de choque elétrico é mais elevado se o seu corpo estiver ligado à terra.
- c) **Mantenha as ferramentas elétricas afastadas da chuva e da humidade.** A entrada de água para dentro de uma ferramenta elétrica aumenta o risco de choque elétrico.
- d) **Não utilize o cabo de ligação com outra finalidade para transportar ou pendurar a ferramenta elétrica ou para puxar a ficha da tomada. Mantenha o cabo de ligação afastado de calor, óleo, cantos afiados e outras peças móveis.** O cabo de ligação que está danificado ou enrolado aumenta o risco de um choque elétrico.
- e) **Quando está a trabalhar com uma ferramenta elétrica ao ar livre utilize apenas um cabo de extensão que é adequado para espaços exteriores.** A utilização de um cabo de extensão que é adequado para espaços exteriores diminui o risco de um choque elétrico.
- f) **Se não consegue evitar a utilização da ferramenta elétrica numa área húmida utilize um disjuntor diferencial.** A utilização de um disjuntor diferencial diminui o risco de um choque elétrico.

Segurança das pessoas

- a) **Esteja sempre atento e verifique sempre o que está a fazer e seja consciente quando está a trabalhar com a ferramenta elétrica.** Não utilize a ferramenta elétrica quando estiver cansado ou sob a influência de drogas, álcool ou medicamentos. Um momento de descuido durante a utilização da ferramenta elétrica pode causar ferimentos muito graves.
- b) **Utilize roupa de proteção pessoal e sempre uns óculos de proteção.** A utilização de roupa de proteção pessoal, como máscara contra o pó, sapatos de segurança antiderrapantes, capacete de proteção ou proteção auricular de acordo com a maneira da utilização da ferramenta elétrica diminui o risco de ferimentos.
- c) **Evite um funcionamento acidental. Certifique-se de que a ferramenta elétrica está desligada antes de ligar à alimentação elétrica e/ou bateria, ou antes recolhe-la ou carrega-la.** Quando estiver a carregar a ferramenta elétrica e tiver o dedo em cima do botão ou quando a ferramenta elétrica for ligada à alimentação elétrica em estado ligado pode causar acidentes.
- d) **Elimine as ferramentas de configuração ou a chave de fendas antes de ligar a ferramenta elétrica.** Uma ferramenta ou uma chave que se encontra numa peça de rotação da ferramenta elétrica pode causar ferimentos.
- e) **Evite uma postura corporal anormal. Assegure sempre uma posição segura e mantenha sempre o equilíbrio.** Desta forma pode controlar melhor a ferramenta elétrica em situações inesperadas.

- f) **Utilize roupa adequada. Não utilize roupa larga ou joias. Mantenha cabelos e roupa afastados das peças móveis.** Roupa larga, joias ou cabelo comprido podem ser apanhados pelas peças móveis.
- g) **Se montar os dispositivos de aspiração e de recolha, esse devem ser ligados e utilizados corretamente.** A utilização de uma aspiração pode reduzir o perigo causado pelo pó.
- h) **Não tenha um falso sentido de segurança e não ignore as regras de segurança referente às ferramentas elétricas mesmo que tenha muita experiência com a utilização de ferramentas elétricas.** Um descuidado pode causar ferimentos graves dentro de uns segundos.

Utilização e tratamento da ferramenta elétrica

- a) **Não sobrecarregue a ferramenta elétrica. Utilize para o seu trabalho sempre a ferramenta elétrica adequada.** Com a ferramenta elétrica correta pode-se trabalhar melhor e com mais segurança respeitando os parâmetros indicados relativamente à capacidade.
- b) **Não utilize nenhuma ferramenta elétrica cujo botão esteja danificado.** Uma ferramenta elétrica que não se deixa ligar ou desligar representa um perigo e deve ser reparada.
- c) **Tire a ficha da tomada e/ou remova uma bateria removível antes de efetuar configurações no aparelho, substituir peças da ferramenta de trabalho ou colocar as ferramentas elétricas de lado.** Esta medida de precaução evita a ligação acidental da ferramenta elétrica.

- d) **Mantenha as ferramentas elétricas que não estão em uso fora do alcance de crianças. Não deixe que a ferramenta elétrica seja utilizada por pessoas que não sabem lidar com esse tipo de aparelho e que não leram as instruções.** As ferramentas elétricas são perigosas se são utilizadas por pessoas inexperientes.
- e) **Cuide bem das ferramentas elétricas e das ferramentas de trabalho. Verifique se as peças móveis funcionem sem falhas e que não fiquem presas, se existem peças partidas ou danificadas de tal forma que o funcionamento da ferramenta elétrica fica afetado. Antes da utilização da ferramenta elétrica realize a reparação das peças danificadas.** Muitos acidentes são causados por ferramentas elétricas de má manutenção.
- f) **Mantenha as ferramentas de corte afiadas e limpas.** As ferramentas de corte com cantos de corte afiados que são bem cuidadas não se prendem tanto e se deixam guiar com mais facilidade.
- g) **Utilize as ferramentas elétricas, acessórios, ferramentas de trabalho etc. de acordo com as presentes instruções.** Tenha em consideração as condições de trabalho e o trabalho a executar. A utilização de ferramentas elétricas não previstas pode causar situações perigosas.
- h) **Mantenha as pegas e as áreas de agarrar secas, limpas, livre de óleo e de gordura.** As pegas e as áreas de agarrar que estão escorregadias não permitem nenhuma utilização e controlo da ferramenta elétrica em situações imprevistas.

Utilização e tratamento da ferramenta sem fio

- a) **Carregue as baterias apenas com carregadores que são recomendados pelo fabricante.** Num carregador que é adequado para determinadas baterias existe perigo de incêndio se é utilizado com outras baterias.
- b) **Utilize apenas as baterias previstas para as ferramentas elétricas.** A utilização de outras baterias pode causar ferimentos e incêndio.
- c) **Mantenha a bateria não usada afastada de cliques, moedas, chaves, pregos, parafusos ou outros objetos pequenos de metal que possam causar uma ligação de contactos.** Um curto-circuito entre os contactos da bateria podem causar queimaduras e incêndio.
- d) **Numa utilização não correta existe risco de derrame da bateria. Evite o contacto com o derrame. Em caso de contacto lavar com água. Se o líquido entrar nos olhos consulte um médico.** O líquido que sai da bateria pode causar irritação da pele ou queimaduras.
- e) **Não utilize baterias danificadas ou alteradas.** As baterias danificadas ou alteradas podem funcionar de forma imprevisível e causar incêndio, explosão ou ferimentos.
- f) **Não exponha a bateria ao fogo ou a temperaturas altas.** O incêndio ou temperaturas superior a 130 °C podem causar uma explosão.
- g) **Siga todas as instruções referentes ao carregamento e nunca carregue a bateria ou a ferramenta sem fio fora dos parâmetros de temperatura que estão indicados no manual de instruções.** O carregamento não correto ou o carregamento fora dos parâmetros permitidos de temperatura podem destruir a bateria e aumentar o risco de perigo de incêndio.



CUIDADO! RISCO DE EXPLOSÃO!

Não tente carregar baterias não recarregáveis.



Protege a bateria contra o calor e também, p. ex., contra a luz solar direta, fogo, água e humidade.

Existe perigo de explosão.

Assistência técnica

- a) **Solicite a reparação da ferramenta elétrica por pessoal qualificado e utilize apenas peças originais de substituição.** Desta forma é garantido que a segurança da ferramenta elétrica é preservada.
- b) **Nunca efetue a manutenção de baterias danificadas.** Todos os trabalhos de manutenção de baterias devem ser realizados pelo fabricante ou pelo serviço de cliente autorizado.

● Indicações de segurança para chave de fendas

- a) **Segure a ferramenta elétrica nas áreas isoladas de agarrar quando está a efetuar trabalhos onde o parafuso pode eventualmente acertar em cabos elétricos escondidos.** O contacto do parafuso com um condutor elétrico pode colocar peças metálicas do aparelho sob tensão e provocar um choque elétrico.
- b) **Fixe bem a peça a trabalhar.** Quando a peça a trabalhar é fixa com o dispositivo de fixação ou com uma morsa fica mais segura do que segurar com a própria mão.

- c) **Segure bem a ferramenta elétrica.** Quando soltar ou desaparafusar os parafusos podem surgir a curto prazo umas reações fortes.
- d) **Desligue de imediato o produto quando a ferramenta bloqueia durante a utilização.** Prepara-se para reações fortes porque essas podem causar um recuo.
- e) **Coloque o botão da direção de rotação sempre em posição média (bloqueado) quando está a trabalhar no aparelho, transporta-lo ou armazena-lo.** Isso impede que a ferramenta elétrica liga-se acidentalmente.

● Redução da vibração e do ruído

Limite o tempo de utilização, utilize modos de funcionamento de vibração e ruídos reduzidos e utilize roupa de proteção pessoal para diminuir os efeitos da vibração e do ruído.

As seguintes medidas ajudam para reduzir os riscos causados pela vibração e ruído:

- Utilize o produto apenas conforme a utilização prevista e de acordo com as instruções aqui descritas.
- Certifique-se de que o produto funciona sem falhas e que a manutenção é realizada corretamente.
- Utilize as ferramentas de trabalho corretas no produto e certifique-se de que esses estão em bom estado.
- Segure bem o produto nas pegadas/superfícies de agarrar.
- Realize a manutenção do produto conforme as instruções e assegure de que haja lubrificação suficiente (se aplicável).
- Organize o processo de trabalho de tal forma que a utilização de produtos que tenham um valor elevado de vibração estejam distribuídos durante um longo período.

● Comportamento em caso de emergência

Leia cuidadosamente o manual de instruções para saber como utilizar o produto. Recorde e respeite as indicações de segurança. Isso ajuda para evitar riscos e perigos.

- Enquanto esteja a utilizar o produto esteja sempre atento a fim de reconhecer os perigos a tempo e poder agir. Uma intervenção rápida pode evitar ferimentos graves e danos materiais.
- Desligue o produto e tire a ficha da tomada quando o produto tiver uma falha na função. Solicite uma pessoa qualificada para verificar ou fazer a manutenção do produto antes de voltar a utilizar o produto.

● Indicações de segurança para carregadores

- Este aparelho pode ser utilizado por crianças a partir dos 8 anos, assim como por pessoas com capacidades físicas, sensoriais ou mentais reduzidas ou por pessoas sem experiência ou conhecimento, desde que sejam supervisionadas ou recebam instruções para utilizarem o aparelho de forma segura e compreendam os perigos envolvidos.

As crianças não devem brincar com o aparelho.

A limpeza e a manutenção por parte do utilizador não devem ser realizadas por crianças sem vigilância.

- Não carregue pilhas não recarregáveis. O incumprimento contra a presente indicação causa perigos.
- Protege as peças elétricas contra humidade. Não mergulhe as peças por baixo de água ou outros líquidos para evitar um choque elétrico.

Nunca coloque o aparelho por baixo de água corrente. Respeite as instruções referente à limpeza, manutenção e reparação.

 O aparelho foi concebido para ser utilizado apenas em espaços interiores.

● Riscos residuais

NOTA

- ▶ O presente produto produz um campo eletromagnético durante o funcionamento! Este campo pode afetar em alguns casos específicos implantes médicos de forma ativa ou passiva! Para diminuir o perigo de morte e ferimentos graves, recomendamos às pessoas com implantes médicos de consultar o seu médico e o fabricante dos implantes antes de utilizar o produto!

Mesmo que utilize o produto devidamente existe um risco para pessoas e danos materiais. Podem surgir os seguintes perigos relacionados com a construção e elaboração do produto:

- Problemas de saúde causados pelas emissões da vibração, no caso do produto ser utilizado durante um período longo ou não ser utilizado devidamente ou havendo uma má manutenção.
- Danos a pessoas e danos materiais causados por ferramentas de corte defeituosas ou quando houver um impacto súbito de um objeto escondido durante a utilização.
- Perigo de ferimento e danos nos materiais causados por objetos voadores.

● Funcionamento

● **Informações sobre a bateria**

- A bateria instalada no produto encontra-se parcialmente carregada no momento da entrega. As baterias de íon de lítio podem ser carregadas a qualquer hora sem afetar a vida útil. A interrupção do processo de carregamento não irá danificar a bateria.
- Este produto dispõe de uma bateria instalada que não pode ser substituída pelo utilizador. A remoção ou a substituição da bateria só pode ser realizada pelo fabricante, o respetivo serviço de clientes ou por uma pessoa qualificada para evitar perigos. Ao eliminar o produto deve mencionar que o produto contém uma bateria.
- Se o LED de estado de carregamento da bateria 3 vermelho piscar durante a utilização, o nível da bateria é inferior a 10 % da sua capacidade. A bateria deve ser recarregada.

- ❑ Nunca carregue o produto com temperaturas ambiente inferior a +4 °C ou superior a +40 °C. As condições de armazenamento devem ser frescas e secas e a temperatura ambiente devia ser entre 0 °C e +50 °C.

Iniciar o processo de carregamento

(Imag. B)

NOTA

- ▶ O LED luz de trabalho [10] pode ser utilizado durante o processo de carregamento. É normal se a pega aquece um pouco durante o processo de carregamento.
 - ▶ O LED de estado de carregamento da bateria acende-se durante 10 segundos após soltar o botão de ligar/desligar [9].
 - ▶ Estes são valores aproximados para o estado de carregamento e o estado da bateria.
1. Ligue o cabo USB [8] à entrada USB (tipo A) [7] do carregador [6].
 2. Ligue a outra ponta do cabo USB [8] à entrada USB tipo C [5].
 3. Ligue o carregador [6] a uma tomada.

- Os LED de estado de carregamento da bateria **1 2 3** indicam o estado de carregamento:

LED de estado de carregamento da bateria durante o carregamento			Estado de carregamento
Vermelho 3	Amarelo 2	Verde 1	
Pisca	Desligado	Desligado	< 30 %
Está aceso	Pisca	Desligado	30–60 %
Está aceso	Está aceso	Pisca	60–90 %
Está aceso	Está aceso	Está aceso	> 90 %

LED de estado de carregamento da bateria durante o funcionamento			Capacidade da bateria
Vermelho 3	Amarelo 2	Verde 1	
Pisca	Desligado	Desligado	< 10 %
Está aceso	Desligado	Desligado	10–30 %
Está aceso	Está aceso	Desligado	30–70 %
Está aceso	Está aceso	Está aceso	> 70 %

Terminar o processo de carregamento

- Remova o cabo USB **8** do produto.
- Desligue o carregador **6** da tomada.

● Mudar a direção da rotação

- Carregue o botão de direção de rotação **4** para configurar a direção de rotação (imag. C):

Botão premido de	Direção	Indicação de direção
Direita (b)	Fixar parafusos	▲ 1
Esquerda (a)	Soltar parafusos	▼ 3

● LED luz de trabalho

- O LED luz de trabalho **10** apaga-se durante 10 segundos após soltar o botão de ligar/desligar **9**.
 - O LED luz de trabalho **10** pode ser ligada separadamente para iluminar diretamente a área de trabalho.
1. Coloque o botão de direção de rotação **4** na posição média, de modo a que fique igualmente saliente em ambos os lados.
 2. Pressione o botão de ligar/desligar **9**.

● Substituir os bits

NOTA

- ▶ Os bits são identificados segundo as suas dimensões e a sua forma. Se tem dúvidas experimente o respetivo bit para verificar se está fixo na cabeça do parafuso sem havendo qualquer margem de espaço.

- Tire o bit de aparafusar. Coloque outro tipo de bit no suporte de bit **12** (imag. D).

● Trocar acessórios

- A cobertura frontal [11] pode ser removida para fixar outros acessórios (não incluídos no âmbito da entrega) (imag. E, F):

A1 Acessório para torque

A3 Acessório para ângulo

A2 Acessório para excêntrico

A4 Acessório para cortar

Os acessórios estão disponíveis em www.optimex-shop.com com o número **PAS 4 D7**.

1. Segure numa das duas reentrâncias da tampa para retirar a cobertura frontal [11].
2. Para a montagem e desmontagem, consultar o manual de instruções fornecido com os acessórios intermutáveis.

● Ligar/desligar

Ligar/desligar	Ação
Ligado	Pressione o botão de ligar/desligar [9] e mantenha-o em posição. O LED luz de trabalho [10] liga-se.
Desligado	Solte o botão de ligar/desligar [9]. O LED luz de trabalho [10] acende-se durante 10 segundos e depois apaga-se.

● Resolução de problemas

⚠ AVISO!

- ▶ Se o produto tiver caído na água ou tiver sido acidentalmente exposto à chuva, já não pode ser utilizado. Coloque o produto num saco de plástico selado e envie-o para o centro de assistência para reparação ou eliminação.

Problema	Causa possível	Solução
O produto não carrega.	A tomada não tem corrente.	Ligue o carregador [6] a uma tomada com uma fonte de alimentação normal.
	O carregador [6] está com defeito ou danificado.	Substituir o carregador [6].
	O cabo USB [8] está com defeito ou danificado.	Substitua o cabo USB [8].
	O produto ou a bateria estão danificados.	Leve o produto ao centro de assistência para reparação.
O produto não está a funcionar.	O produto está sobreaquecido.	Deixe o produto arrefecer durante 10 minutos.
	A bateria está descarregada.	Carregue a bateria.
	O produto está danificado.	Leve o produto ao centro de assistência para reparação.
Existe líquido a sair do produto.	A bateria está danificada.	Leve o produto ao centro de assistência para reparação.

● Limpeza e manutenção

NOTA

- ▶ Não utilize detergentes químicos, substâncias alcalinas, abrasivas ou agressivas ou desinfetante para limpar o produto, porque podem danificar a superfície.
- ▶ Evite a entrada de líquidos no interior do produto.

- As aberturas da ventilação têm de estar sempre livres.
- Uma limpeza correta e regular contribui para uma utilização segura e prolonga a vida útil do produto.
- Mantenha o produto sempre limpo, seco, livre de óleo e lubrificantes.
Limpe o pó após cada utilização e antes do armazenamento.
- **Antes da limpeza ou realização dos trabalhos de manutenção:**
 - Coloque o botão de direção de rotação **4** na posição média. Isso impede uma ligação indesejada.
 - Remova o cabo USB **8**.
 - Remova o bit de aparafusar.
 - Desligue o carregador **6** da tomada.
- Para a limpeza do produto utiliza um pano seco. Utilize uma escova suave para limpar as áreas de difícil acesso.
- Utilize um pano ou uma escova suave para eliminar sobretudo a sujidade e pó das aberturas da ventilação.

● Manutenção

- **Antes e após cada utilização:** Verifique se o produto e os bits de aparafusar apresentam sinais de desgaste ou danos. Se necessário, substitua os acessórios (ver “Substituir os bit”). Respeite as exigências técnicas (consultar “Dados técnicos”).

● Armazenamento

- Coloque o botão de direção de rotação **4** na posição média. Isso impede uma ligação indesejada.
- Guarde o produto num espaço interior seco e protegido da luz solar direta.

● Transporte

NOTA

- ▶ A bateria de íões de lítio integrada só pode ser removida por pessoal formado e qualificado.
Para remover a bateria da cobertura, a bateria deve estar vazia e os parafusos da cobertura devem estar soltos. As ligações da bateria devem ser separadas e isoladas individualmente.
- ▶ Este produto dispõe de uma bateria recarregável de íon de lítio, portanto, está sujeito aos regulamentos legais referentes a substâncias perigosas. O produto com bateria integrada pode ser transportada na rua ou no mar sem havendo exigências especiais.
- ▶ Durante o transporte a embalagem e a identificação estão sujeitos às exigências de terceiros (p.ex. companhia aérea, correio, transportadora). Em caso de transporte realizado por terceiros deve ser consultado um especialista para bens perigosos.

● Eliminação

A embalagem é feita de materiais não poluentes que podem ser eliminados nos contentores de reciclagem locais.



Esteja atento à especificação dos materiais da embalagem para a separação de lixo. Estas são identificadas com abreviações (a) e números (b) com o seguinte significado: 1–7: Plásticos/20–22: Papel e papelão/80–98: Materiais compostos.

Produto:



O produto e materiais de embalagem, são recicláveis e estão sujeitos a uma responsabilidade alargada do fabricante. Elimine-os separadamente, seguindo as informações-tri (informações de triagem) ilustradas, para um melhor tratamento dos resíduos.

O logotipo Triman somente vale para a França.



As possibilidades de reciclagem dos artigos utilizados poderão ser averiguadas no seu Município ou Câmara Municipal.



Não deposite o produto utilizado no lixo doméstico, a favor da proteção do ambiente. Elimine-o de forma responsável. Pode informar-se no seu município sobre os locais de recolha adequados e o seu período de funcionamento.

As pilhas/baterias avariadas ou gastas têm de ser recicladas. Devolva as pilhas ou baterias e/ou o produto nos locais específicos destinados à sua recolha.



Danos ambientais devido à eliminação incorreta das pilhas/baterias!

As pilhas/baterias não podem ser eliminadas no lixo doméstico. Podem conter metais pesados nocivos e estão sujeitas à regulação de lixos tóxicos. Os símbolos químicos dos metais pesados são os seguintes: Cd = cádmio, Hg = mercúrio, Pb = chumbo. Como tal, deposite as pilhas/baterias utilizadas num ponto de recolha adequado do seu município.

● **Garantia**

O produto foi fabricado de acordo com diretrizes de qualidade rigorosas e cuidadosamente testado antes da entrega. Em caso de defeitos materiais ou de fabrico, tem direitos legais contra o vendedor do produto. Os seus direitos legais não são limitados de forma alguma pela nossa garantia abaixo apresentada.

A garantia para este produto é de 3 anos a partir da data de compra. O período de garantia começa na data da compra. Guarde o recibo de compra original num local seguro, pois este documento é exigido como prova de compra.

Quaisquer danos ou defeitos já presentes no momento da compra devem ser comunicados imediatamente após a desembalagem do produto.

No caso de o produto apresentar um defeito de material ou de fabrico dentro de 3 anos a partir da data de compra, repará-lo-emos ou substituí-lo-emos gratuitamente, à nossa critério. O período de garantia não pode ser prolongado por uma reclamação de garantia concedida. Isto também se aplica às peças substituídas e reparadas.

Esta garantia é nula se o produto tiver sido danificado ou utilizado ou mantido de forma inadequada.

A garantia cobre defeitos de material e de fabrico. Esta garantia não cobre peças do produto sujeitas a desgaste normal e, portanto, consideradas peças consumíveis (por ex., baterias, baterias recarregáveis, mangueiras, cartuchos de tinta), nem cobre danos em peças frágeis, por ex., interruptores ou peças feitas em vidro.

Com a troca do aparelho, de acordo com DL 67/2003, o tempo de garantia se inicia novamente.

● **Procedimento no caso de ativação da garantia**

Para garantir que o seu pedido é processado rapidamente, siga as instruções abaixo:

Por favor, prepare para todas os pedidos o recibo de compra e o número de artigo (IAN 509740_2507) como prova da compra.

Consulte a placa de identificação no produto, uma gravação no produto, a página de título das suas instruções (em baixo à esquerda) ou o autocolante no verso ou na parte inferior do produto para obter o número do artigo.

Se ocorrerem falhas de funcionamento ou outros defeitos, contacte primeiro o serviço de assistência técnica abaixo indicado, por telefone ou por e-mail.

O produto considerado defeituoso pode então ser enviado gratuitamente para o endereço de serviço que lhe foi fornecido, juntando a prova de compra (recibo) e indicando o tipo de defeito e a data em que ocorreu.

Pode ver e descarregar estes e muitos outros manuais em parkside-diy.com. Este código QR irá levá-lo diretamente para parkside-diy.com. Selecione o seu país e utilize a máscara de pesquisa para procurar o manual de instruções. Introduzindo o número do artigo (IAN) 509740_2507, irá aceder ao manual de instruções do seu artigo.



● Assistência Técnica

PT Serviço Portugal

Tel.: 800849131

Formulário de contacto em parkside-diy.com

IAN 509740_2507

**UK
CA**

● Declaração UE de conformidade

DECLARAÇÃO UE DE CONFORMIDADE (Nº. 509740_2507)

IAN: 509740_2507
Identificação do produto: "PARKSIDE" Aparafusadora a bateria
Número do Modelo: HG10759

O objeto da declaração acima descrito está em conformidade com a legislação de harmonização da União aplicável:

Diretiva 2006/42/CE
Diretiva 2014/30/EU
Diretiva 2011/65/EU cu toate modificările aferente

Referențias às normas harmonizadas aplicáveis ou às outras especificações técnicas em relação às quais é declarada a conformidade:

N ° / Peças
Diretiva 2006/42/CE
EN 62841-1:2015/A11:2022
EN 62841-2-2:2014/AC:2015
EN ISO 12100:2010
Diretiva 2014/30/EU
EN IEC 55014-1:2021
EN IEC 55014-2:2021
EN IEC 61000-3-2:2019/A2:2024
EN 61000-3-3:2013/A2:2021

O objeto da declaração acima mencionada está em conformidade com a Diretiva 2011/65 / UE do Parlamento Europeu e do Conselho de 8 de Junho de 2011, relativa à restrição do uso de determinadas substâncias perigosas em equipamentos elétricos e eletrônicos:

N ° / Peças
EN IEC 63000:2018



Detentor da documentação técnica: OWIM GmbH & Co.KG

Assinado por e em nome de:

OWIM GmbH & Co. KG, Stiftsbergstraße 1, 74167 Neckarsulm, Alemanha

Esta declaração de conformidade é emitida sob a exclusiva responsabilidade do fabricante.

Tradução da original declaração de conformidade

Neckarsulm	12/11/2025		
Lugar	Data	ppa. Jens Buchheim	ppa. Tobias König
		Signatário autorizado	Signatário autorizado

PT



OWIM GmbH & Co. KG
Stiftsbergstraße 1
74167 Neckarsulm
GERMANY

Model No.: HG10759/HG14272
Version: 12/2025



IAN 509740_2507

