



POLIZEITRUCK/ FEUERWEHR LEITERWAGEN/ BAGGER/ ABENTEUER JET POLICE TRUCK/ FIRE ENGINE/ EXCAVATOR/ JET ADVENTURE CAMION DE POLICE/ CAMION DE POMPIERS AVEC ÉCHELLE/ PELLETEUSE/ JET FANTASTIQUE

DE **AT** **CH**

**POLIZEITRUCK/ FEUERWEHR LEITERWAGEN/
BAGGER/ ABENTEUER JET/ LKW**
Gebruiksaanwijzing

GB **IE**

**POLICE TRUCK/ FIRE ENGINE/ EXCAVATOR/
JET ADVENTURE/ LORRY**
Instructions for use

ES **ES**

**CAMION DE POLICE/ CAMION DE POMPIERS AVEC
ÉCHELLE/ PELLETEUSE/ JET FANTASTIQUE/ CAMION**
Notice d'utilisation

NL **BE**

**POLITIEVRACHTWAGEN/ BRANDWEER
LADDERWAGEN/ GRAAFMACHINE/
ADVENTURE-JET/ VRACHTAUTO**
Gebruiksaanwijzing

PL

**ZESTAW DO ZABAWY- CIĘŻARÓWKA
POLICYJNA/ ZESTAW DO ZABAWY- WÓZ
STRAŻACKI Z DRABINĄ/ ZESTAW DO
ZABAWY- KOPARKA/ ZESTAW DO
ZABAWY- ODRZUTOWIĘC PRZYGODOWY/
SAMOCHÓD CIĘŻAROWY**
Instrukcja użytkownika

CZ

**POLICEJNÍ NÁKLADNÍ AUTO/ HASIČSKÉ AUTO SE
ŽEBŘÍKEM/ BAGR/ DOBRODRUŽNÁ VESMÍRNÁ
LOĎ/ NÁKLADNÍ AUTOMOBIL**

Návod k použití

SK

**POLICAJNÉ NÁKLADNÉ AUTO/ HASIČSKÉ AUTO S
REBRÍKOM/ BAGER/ DOBRODRUŽNÁ STÍHAČKA/
KAMIÓN**
Navod na používanie

ES

**CAMIÓN DE POLICÍA/ COCHE DE BOMBEROS
CON ESCALERA TELESCÓPICA/ PALA
EXCAVADORA/ JET DE AVENTURAS/ CAMIÓN**
Instrucciones de uso

GR

**ΛΕΓΕΤΩΪΣΣΑΤ „POLITILASTBIL“/
ΛΕΓΕΤΩΪΣΣΑΤ „STIGEVOGN“/ GRAYKO/
BAGGER-JET/ LASTBIL**
Brugervejledning

IT **CH**

**CAMIONETTA DELLA POLIZIA/ CAMION DEI
POMPIERI/ ESCAVATORE/ JET AVVENTURA/
CAMION**
Istruzioni d'uso

HU

**RENDŐRKAMION/ LÉTRÁS TŰZOLTÓAUTÓ/
KOTRÓGÉP/ JET KALAND/ TEHERAUTÓ**
Használati útmutató



IAN 425746_2301



CL-12805



CL-12806



KB-11151



KB-11152



CL-12809

Herzlichen Glückwunsch
Mit Ihrem Kauf haben Sie sich für einen hochwertigen Artikel entschieden. Machen Sie sich vor der ersten Verwendung mit dem Artikel vertraut.

Lesen Sie hierzu aufmerksam die nachfolgende Gebrauchsanweisung.

Benutzen Sie den Artikel nur wie beschrieben und für die angegebenen Einsatzbereiche. Bewahren Sie diese Gebrauchsanweisung gut auf. Händigen Sie alle Unterlagen bei Weitergabe des Artikels an Dritte ebenfalls mit aus.

**Lieferumfang
CL-12805**

489 x Einzelteil
1 x Stickerbogen
1 x Aufbauanleitung
1 x Gebrauchsanweisung

CL-12806

306 x Einzelteil
1 x Stickerbogen
1 x Aufbauanleitung
1 x Gebrauchsanweisung

KB-11151

275 x Einzelteil
1 x Stickerbogen
1 x Aufbauanleitung
1 x Gebrauchsanweisung

KB-11152

387 x Einzelteil
1 x Stickerbogen
1 x Aufbauanleitung
1 x Gebrauchsanweisung

CL-12809

363 x Einzelteil
1 x Stickerbogen
1 x Aufbauanleitung
1 x Gebrauchsanweisung

Technische Daten

Herstellungsdatum (Monat/Jahr): 06/2023

Hiermit erklärt Delta-Sport Handelskontor GmbH, dass dieser Artikel mit den folgenden grundlegenden Anforderungen und den übrigen einschlägigen Bestimmungen übereinstimmt:

2009/48/EG - Spielzeug-Richtlinie

Bestimmungsgemäße Verwendung
Dieser Artikel ist ein Spielzeug für Kinder ab 5 Jahren für den privaten Gebrauch.

DE/AT/CH

Sicherheitshinweise

- Achtung: Nicht für Kinder unter 36 Monaten geeignet. Erstickungsgefahr. Kleine Teile.
- Kinder dürfen nur unter Aufsicht von Erwachsenen mit dem Artikel spielen.
- Achtung: Alle Verpackungs- und Befestigungsmaterialien sind nicht Bestandteil des Spielzeugs und müssen aus Sicherheitsgründen stets entfernt werden, bevor der Artikel Kindern zum Spielen übergeben wird.
- Prüfen Sie den Artikel vor jedem Gebrauch auf Beschädigungen oder Abnutzungen. Der Artikel darf nur in einwandfreiem Zustand verwendet werden!

Lagerung, Reinigung

Lagern Sie den Artikel bei Nichtbenutzung immer trocken und sauber bei Raumtemperatur. Nur mit einem trockenen Reinigungstuch sauber wischen. WICHTIG! Nie mit scharfen Reinigungsmitteln reinigen.

Hinweise zur Entsorgung

Entsorgen Sie den Artikel und die Verpackungsmaterialien entsprechend den aktuellen örtlichen Vorschriften. Bewahren Sie Verpackungsmaterialien (wie z. B. Folienbeutel) für Kinder un erreichbar auf.

Weitere Informationen zur Entsorgung des ausgedienten Artikels erhalten Sie bei Ihrer Gemeinde- oder Stadtverwaltung. Entsorgen Sie den Artikel und die Verpackung umweltschonend.

Der Recycling-Code dient der Kennzeichnung verschiedener Materialien zur Rückführung in den Wiederverwertungskreislauf (Recycling). Der Code besteht aus einem Recyclingssymbol für den Verwertungskreislauf und einer Nummer, die das Material kennzeichnet.

Hinweise zur Garantie und Serviceabwicklung

Der Artikel wurde mit großer Sorgfalt und unter ständiger Kontrolle produziert. DELTA-SPORT HANDELSKONTOR GmbH räumt privaten Endkunden auf diesen Artikel drei Jahre Garantie ab Kaufdatum (Garantiefrist) nach Maßgabe der folgenden Bestimmungen ein. Die Garantie gilt nur für Material- und Verarbeitungsfehler. Die Garantie erstreckt sich nicht auf Teile, die der normalen Abnutzung unterliegen und deshalb als Verschleißteile anzusehen sind (z. B. Batterien) sowie nicht auf zerbrechliche Teile, z. B. Schalter, Akkus oder Teile, die aus Glas gefertigt sind.

Ansprüche aus dieser Garantie sind ausgeschlossen, wenn der Artikel unsachgemäß oder missbräuchlich oder nicht im Rahmen der vorgesehenen Bestimmung oder des vorgesehenen Nutzungsumfangs verwendet wurde oder Vorgaben in der Anleitung/Anweisung nicht beachtet wurden, es sei denn, der Endkunde weist nach, dass ein Material- oder Verarbeitungsfehler vorliegt, der nicht auf einem der vorgenannten Umstände beruht.

Ansprüche aus der Garantie können nur innerhalb der Garantiefrist unter Vorlage des Originalkaszenbelegs geltend gemacht werden. Bitte bewahren Sie deshalb den Originalkaszenbeleg auf.

Die Garantiefrist wird durch etwaige Reparaturen aufgrund der Garantie, gesetzlicher Gewährleistung oder Kulanz nicht verlängert. Dies gilt auch für ersetzte und reparierte Teile. Bitte wenden Sie sich bei Beanstandungen zunächst an die untenstehende Service-Hotline oder setzen Sie sich per E-Mail mit uns in Verbindung. Liegt ein Garantiefall vor, wird der Artikel von uns – nach unserer Wahl – für Sie kostenlos repariert, ersetzt oder der Kaufpreis erstattet. Weitere Rechte aus der Garantie bestehen nicht.

Ihre gesetzlichen Rechte, insbesondere Gewährleistungsansprüche gegenüber dem jeweiligen Verkäufer, werden durch diese Garantie nicht eingeschränkt.
IAN: 425746_2301

DE Kundenservice Deutschland
Tel.: 0800 5435 111
E-Mail: deltasport@lidl.de

AT Service Österreich
Tel.: 0800 447744
E-Mail: deltasport@lidl.at

CH Service Schweiz
Tel.: 0800 56 44 33
E-Mail: deltasport@lidl.ch

DE/AT/CH

Congratulations!
You have chosen to purchase a high-quality product. Familiarise yourself with the product before using it for the first time.

Read the following instructions for use carefully.

Use the product only as described and only for the given areas of application. Store these instructions for use carefully. When passing the product on to third parties, please also hand over all accompanying documents.

**Scope of delivery
CL-12805**

489 x parts
1 x sticker sheet
1 x assembly instructions
1 x instructions for use

CL-12806

306 x parts
1 x sticker sheet
1 x assembly instructions
1 x instructions for use

KB-11151

275 x parts
1 x sticker sheet
1 x assembly instructions
1 x instructions for use

KB-11152

387 x parts
1 x sticker sheet
1 x assembly instructions
1 x instructions for use

CL-12809

363 x parts
1 x sticker sheet
1 x assembly instructions
1 x instructions for use

Technical data

Date of manufacture (month/year): 06/2023

Delta-Sport Handelskontor GmbH hereby declares that this product meets the following basic requirements, as well as other important regulations:

2009/48/EC - Toy Safety Directive

UK Conformity Assessed
Delta-Sport Handelskontor GmbH hereby declares that this product meets the following basic requirements, as well as other important regulations: Toys (Safety) Regulations 2011

DE/AT/CH

Use according to guidelines
This product is a toy for children 5 years and up for private use.

Safety Instructions

- Warning. Not suitable for children under 36 months. Choking hazard. Small balls.
- Children may play with this article only under adult supervision.
- Warning. The packaging and mounting materials are not a constituent part of the toy and they must be removed in all cases for safety reasons before the product is given to children to play with.
- Check the product for damage and wear before each use. The product may only be used in good order and condition!

Storage, cleaning

When not in use, always store the product clean and dry at room temperature. Wipe clean with a dry cloth only. IMPORTANT! Never clean the product with harsh cleaning agents.

Disposal

Dispose of the product and packaging materials in accordance with current local regulations. Store the packaging materials (foil bags, for example) out of the reach of children. For further information about disposal of the product no longer needed, contact your local council. Dispose of the product and the packaging in an environmentally friendly manner.

The Recycling Code distinguishes different materials to be returned for recycling. The Code consists of the recycling symbol for the recycling process and a number that identifies the material.

Notes on the guarantee and service handling

The product was produced with great care and under continuous quality control. DELTA-SPORT HANDELSKONTOR GmbH gives private end customers a three-year guarantee on this product from the date of purchase (guarantee period) in accordance with the following provisions. The guarantee is only valid for material and manufacturing defects. The guarantee does not cover parts subject to normal wear and tear that are thus considered wear parts (e.g. batteries) or fragile parts such as switches, rechargeable batteries, or parts made of glass.

GB/IE

Claims under this guarantee are excluded if the product has been used incorrectly, improperly, or contrary to the intended purpose, or if the provisions in the instructions for use were not observed, unless the end customer proves that a material or manufacturing defect exists that was not caused by one of the aforementioned circumstances.

Claims under the guarantee can only be made within the guarantee period by presenting the original sales receipt. Please therefore keep the original sales receipt. The guarantee period is not extended by any repairs carried out under the guarantee, under statutory guarantees, or as a gesture of goodwill. This also applies to replaced and repaired parts.

If you wish to make a claim please first contact the service hotline mentioned below or contact us by e-mail. If there is a guarantee case, then the product will be repaired or replaced free of charge to you or the purchase price will be refunded, depending on our choice.

Your legal rights, in particular guarantee claims against the respective seller, are not limited by this guarantee.

IAN: 425746_2301

GB Service Great Britain
Tel.: 0800 404 7657
E-Mail: deltasport@lidl.co.uk

IE Service Ireland
Tel.: 1800 101010
E-Mail: deltasport@lidl.ie

Félicitations !
Vous avez acquis un article de grande qualité. Avant la première utilisation, familiarisez-vous avec l'article.

Pour cela, veuillez lire attentivement la notice d'utilisation suivante.

Lisez l'article uniquement comme indiqué et pour les domaines d'utilisation mentionnés. Conservez bien cette notice d'utilisation. Si vous cédez l'article à un tiers, veuillez à lui remettre l'ensemble de la documentation.

Contenu de la livraison CL-12805

489 pièces
1 feuille d'autocollants
1 notice de montage
1 notice d'utilisation

CL-12806

306 pièces
1 feuille d'autocollants
1 notice de montage
1 notice d'utilisation

KB-11151

275 pièces
1 feuille d'autocollants
1 notice de montage
1 notice d'utilisation

KB-11152

387 pièces
1 feuille d'autocollants
1 notice de montage
1 notice d'utilisation

CL-12809

363 pièces
1 feuille d'autocollants
1 notice de montage
1 notice d'utilisation

Données techniques

Date de fabrication (mois/année) : 06/2023

Delta-Sport Handelskontor GmbH déclare par la présente que cet article répond aux exigences essentielles et aux autres dispositions en vigueur suivantes :

2009/48/CE - Directive relative à la sécurité des jouets

Utilisation conforme

Cet article est un jouet pour enfants à partir de 5 ans destiné à un usage privé.

FR/BE

Instructions de sécurité

- Attention. Ne convient pas aux enfants de moins de 36 mois. Danger d'étouffement. Petites balles.
- Les enfants ne doivent jouer avec l'article que sous la surveillance d'adultes.
- Attention. Les matériaux d'emballage et de fixation ne font pas partie du jouet et doivent toujours être enlevés pour des raisons de sécurité avant que le produit ne soit remis aux enfants pour jouer.
- Avant la première utilisation, veuillez vérifier que l'article ne présente aucun dommage ni signe d'usure. L'article ne doit être utilisé que dans un parfait état !

Stockage, nettoyage

Lorsque vous n'utilisez pas l'article, rangez-le toujours dans un endroit sec et propre à une température ambiante. Essayez uniquement avec un chiffon de nettoyage à sec. IMPORTANT ! Ne jamais laver avec des produits de nettoyage agressifs.

Mise au rebut

Ce produit est recyclable. Il est soumis à la responsabilité élargie du fabricant et est collecté séparément.

Éliminez le produit et les matériaux d'emballage conformément aux réglementations locales actuelles en vigueur. Conservez les matériaux d'emballage (comme les sachets en plastique) hors de portée des enfants. Vous obtiendrez plus d'informations relatives à l'élimination du produit usagé auprès de votre commune ou de votre municipalité. Éliminez le produit et l'emballage dans le respect de l'environnement.

Le code de recyclage est utilisé pour identifier les différents matériaux à retourner dans le cycle de recyclage. Ce code se compose du symbole de recyclage, représentant le cycle de recyclage ainsi que d'un numéro identifiant le matériau.

Indications concernant la garantie et le service après-vente

L'article a été produit avec grand soin et sous un contrôle constant. DELTA-SPORT HANDELSKONTOR GmbH accorde au client final privé une garantie de trois ans sur cet article à compter de la date d'achat (période de garantie) conformément aux dispositions suivantes. La garantie ne vaut que pour les défauts de matériaux et de fabrication.

La garantie ne couvre pas les pièces soumises à une usure normale, lesquelles doivent donc être considérées comme des pièces d'usage (comme par ex. les piles), de même qu'elle ne couvre pas les pièces fragiles, telles que les interrupteurs, les batteries ou les pièces fabriquées en verre. Les réclamations au titre de cette garantie sont exclues si l'article a été utilisé de manière abusive ou inappropriée, hors du cadre de son usage ou du champ d'application prévu ou si les instructions de la notice d'utilisation n'ont pas été respectées, à moins que le client final ne prouve que l'article présentait un défaut de matériau ou de fabrication n'étant pas dû à l'une des conditions mentionnées ci-dessus. Les réclamations au titre de la garantie ne peuvent être adressées pendant la période de garantie qu'en présentant le ticket de caisse original. Veuillez pour cela conserver le ticket de caisse original. Ceci s'applique également aux pièces remplacées et réparées.

Si vous avez des plaintes à formuler, veuillez d'abord contacter le service d'assistance téléphonique ci-dessous ou nous contacter par courrier électronique. Si le cas est couvert par la garantie, nous nous engageons - à notre appréciation - à réparer ou à remplacer l'article gratuitement pour vous ou à vous rembourser le prix d'achat. Aucun autre droit ne découle de la garantie.

Vos droits légaux, en particulier les droits de garantie contre le vendeur concerné, ne sont pas limités par cette garantie. Vos droits légaux, en particulier les droits de garantie contre le vendeur concerné, ne sont pas limités par cette garantie. Il s'agit d'un moindre prix, s'il les avait connus.

Article L217-16 du Code de la consommation

Lorsque l'acheteur demande au vendeur, pendant le cours de la garantie commerciale qui lui a été consentie lors de l'acquisition ou de la réparation d'un bien meuble, une remise en état couverte par la garantie, toute période d'imobilisation d'au moins sept jours vient s'ajouter à la durée de la garantie qui restait à courir.

Cette période court à compter de la demande d'intervention de l'acheteur ou de la mise à disposition pour réparation du bien en cause, si cette mise à disposition est postérieure à la demande d'intervention.

Indépendamment de la garantie commerciale souscrite, le vendeur reste tenu des défauts de conformité du bien et des vices rédhibitoires dans les conditions prévues aux articles L217-4 à L217-13 du Code de la consommation et aux articles 1641 à 1648 et 2232 du Code Civil.

Article L217-4 du Code de la consommation

Le vendeur livre un bien conforme au contrat et répond des défauts de conformité existant lors de la délivrance. Il répond également des défauts de conformité résultant de l'emballage, des instructions de montage ou de l'installation lorsque celle-ci a été mise à sa charge par le contrat ou a été réalisée sous sa responsabilité.

Article L217-5 du Code de la consommation
Le bien est conforme au contrat:
1° S'il s'agit propre à l'usage habituellement attendu d'un bien semblable et, le cas échéant :
• s'il correspond à la description donnée par le vendeur et possède les qualités que celui-ci a présentées à l'acheteur sous forme d'échantillon ou de modèle ;• s'il présente les qualités qu'un acheteur peut légitimement attendre eu égard aux déclarations publiques faites par le vendeur, par le producteur ou par son représentant, notamment dans la publicité ou l'étiquetage ;2° Ou s'il présente les caractéristiques définies d'un commun accord par les parties ou être propre à tout usage spécial recherché par l'acheteur, porté à la connaissance du vendeur et que ce dernier a accepté.

Article L217-12 du Code de la consommation
L'action résultant du défaut de conformité se prescrit par deux ans à compter de la délivrance du bien.

Article 1641 du Code civil
Le vendeur est tenu de la garantie à raison des défauts cachés de la chose vendue qui la rendent impropre à l'usage auquel on la destine, ou qui diminuent tellement cet usage que l'acheteur ne l'aurait pas acquise, ou n'en aurait donné qu'un moindre prix, s'il les avait connus.

Article 1648 ter alinéa du Code civil
L'action résultant des vices rédhibitoires doit être intentée par l'acquéreur dans un délai de deux ans à compter de la découverte du vice.

Les pièces détachées indispensables à l'utilisation du produit sont disponibles pendant la durée de la garantie du produit.
IAN : 425746_2301

FR Service France
Tel. : 0800 919 270
E-Mail : deltasport@lidl.fr

BE Service Belgique
Tel. : 0800 12089
E-Mail : deltasport@lidl.be

DE Service Deutschland
Tel. : 0800 5435 111
E-Mail : deltasport@lidl.de

AT Service Österreich
Tel. : 0800 447744
E-Mail : deltasport@lidl.at

CH Service Schweiz
Tel. : 0800 56 44 33
E-Mail : deltasport@lidl.ch

Gefeliciteerd!
Met uw aankoop hebt u voor een hoogwaardig artikel gekozen. Zorg ervoor dat u voor het eerste gebruik met het artikel vertrouwd raakt.

Lees hiervoor de volgende gebruiksaanwijzing zorgvuldig door.

Gebruik het artikel alleen zoals omschreven en voor het aangegeven doel. Bewaar deze gebruiksaanwijzing goed. Geef alle documenten mee als u het artikel aan iemand anders geeft.

**In het leveringspakket inbegrepen
CL-12805**

489 x delen
1 x stickervel
1 x montagehandleiding
1 x gebruiksaanwijzing

CL-12806

306 x delen
1 x stickervel
1 x montagehandleiding
1 x gebruiksaanwijzing

KB-11151

275 x delen
1 x stickervel
1 x montagehandleiding
1 x gebruiksaanwijzing

KB-11152

387 x delen
1 x stickervel
1 x montagehandleiding
1 x gebruiksaanwijzing

CL-12809

363 x delen
1 x stickervel
1 x montagehandleiding
1 x gebruiksaanwijzing

Technische gegevens

Productiedatum (maand/jaar) : 06/2023

Hierbij verklaart Delta-Sport Handelskontor GmbH dat dit artikel voldoet aan de volgende basisseisen en de overige ter zake doende bepalingen:

2009/48/EG - Speelgoedrichtlijn

Correct gebruik

Dit artikel is speelgoed voor kinderen vanaf 5 jaar oud voor privégebruik.

FR/BE

Veiligheidsinstructies

- Waarschuwing. Niet geschikt voor kinderen jonger dan 36 maanden. Verstikingsgevaar. Kleine ballen.
- Kinderen mogen alleen onder toezicht van volwassenen met het artikel spelen.
- Waarschuwing. Alle verpakings- en bevestigingsmaterialen zijn geen bestanddeel van het speelgoed en moeten omwille van de veiligheid steeds verwijderd worden voordat het product aan de kinderen overhandigd wordt om er mee te spelen.
- Controleer het artikel vóór het gebruik op beschadigingen of slijtage. Het artikel mag alleen in een perfecte staat gebruikt worden!

Opslag, reiniging
Bewaar het artikel wanneer u dit niet gebruikt altijd droog en schoon op kamertemperatuur. Veeg alleen schoon met een droge schoonmaakdoek.

BELANGRIJK! Reinig nooit met agressieve reinigingsmiddelen.

Afvalverwerking

Gwarancja nie obejmuje części, które podlegają normalne-mu zużyciu i z tego względu należy je traktować jako części zużywalne (np. baterie) i nie obejmuje części kruchych, np. przelączników, akumulatorów ani części wykonanych ze szkła.

Wyzkusa się rozszczenia z tytułu niniejszej gwarancji w przy-padku użycia artykułu w sposób niewłaściwy lub sprzeczny z jego przeznaczeniem lub w sposób wykraczający poza przewidziane przeznaczenie lub poza przewidziany zakres użytkowania lub jeśli wytyczne zawarte w instrukcji obsługi nie były przestrzegane, chyba że klient końcowy udowodni istnienie wady materiałowej lub wady wykonania, która nie wynika z podanych wyżej przyczyn.

Rozszczenia z tytułu gwarancji można zgłaszać wyłącznie w okresie gwarancyjnym za okazaniem oryginalnego dowodu zakupu. Prosimy zatem zachować oryginalny dowód zakupu!

W przypadku jakichkolwiek reklamacji prosimy skontaktować się z nami najpierw za pośrednictwem podanej poniżej infolinii serwisowej lub drogą e-mailową. W przypadku obję-tym gwarancją artykuł zostanie – według naszego uznania – bezpłatnie naprawiony, wymieniony lub nastąpi zwrot ceny zakupu. Z gwarancji nie wynikają żadne inne prawa.

Niniejsza gwarancja nie ogranicza PrawaGustawo-stawowych praw, w szczególności rozszczenia gwarancyjnych wobec danego sprzedawcy.

W przypadku wymiany części lub całego artykułu okres gwarancji przedłuża się o trzy lata zgodnie z art. 581 § 1 kodeksu cywilnego. Po upłygniuciu czasu gwarancji powstaje naprawa sq płatne.

IAN: 425746_2301

 Serwis Polska

Tel.: 22 397 4996

E-Mail: deltasport@lid.pl

SrdceAhle blahopřejeme!

Svým nákupem jste se rozhodli pro kvalitní výrobek. Před prvním použitím prosím seznámete s tímto výrobkem.

☞ Pozorně si přečtěte následující návod k použití.

Používejte tento výrobek pouze tak, jak je popsáno, a pro uvedené účely. Uchovávejte si tento návod k použití pro budoucí použití. Pokud výrobek předáte třetí osobě, předejte jí i veškerou dokumentaci.

Rozsah dodávky CL-12805

489 x diel

- 1 x stránka nálepky
- 1 x návod k sestavení

CL-12806

306 x diel

- 1 x stránka nálepky
- 1 x návod k sestavení
- 1 x návod k použití

KB-11151

275 x diel

- 1 x stránka nálepky
- 1 x návod k sestavení
- 1 x návod k použití

KB-11152

387 x diel

- 1 x stránka nálepky
- 1 x návod k sestavení
- 1 x návod k použití

CL-12809

363 x diel

- 1 x stránka nálepky
- 1 x návod k sestavení
- 1 x návod k použití

Technické údaje

 Datum výroby (mesíc/rok): 06/2023

 Společnost Delta-Sport Handelskontor GmbH tímto prohlašuje, že tento výrobek je v souladu s následujícími základními požadavky a ostatními příslušnými ustanoveními:

2009/48/ES – Směrnice o bezpečnosti hraček

Použití k určitému účelu

Tento výrobek je hračka pro děti od 5 let, je určen jen pro soukromé použití.

☞ Poznámky k bezpečnosti

- Upozornění. Nevhodné pro děti mladší 36 měsíců. Nebezpečí zalknutí. Malé koule.
- Děti si smějí s výrobkem hrát jen pod dohledem dospělých.
- Upozornění. Veškeré obalové a upevňovací materiály nejsou součástí hračky a z bezpečnostních důvodů musí být vždy odstraněny před tím, než je výrobek předán dětem na hrani.
- Ověřte před každým použitím, zda výrobek není poškozen nebo opotřeben. Výrobek smí být používán pouze v bezvadném stavu!

Uskladnění, čištění

Pokud výrobek nepoužíváte, skladujte jej vždy suchý a čistý při pokojové teplotě. Utírejte pouze suchým hadříkem.

DŮLEŽITÉ! K čištění nikdy nepoužívejte agresivní čističí prostředky.

Pokyny k likvidaci

Výrobek a obalové materiály likvidujte podle aktuálních místních předpisů. Uchovávejte obalové materiály (jako např. fóliové sáčky) nedostupné pro děti. O možnostech likvidace vysloužilého výrobku se informujte u Vaší obecní nebo městské správy. Výrobek a obaly likvidujte ekologicky.

Recyklační kód slouží ke zřadění různých materiálů pro proces opětovného zhodnocení (recyklace). Kód sestává ze symbolu recyklace, který má odřážděný proces zhodnocení, a čísla, které označuje materiál.

Pokyny k záruce a průběhu služby

Výrobek byl vyroben s velkou péčí a za stálé kontroly. DELTA-SPORT HANDELSKONTOR GmbH poskytuje koncovým privátním zákazníkům na tento výrobek tři roky záruky od data nákupu (záruční lhůta) podle následujícího ustanovení. Záruka se týká pouze vad materiálu a závad ve zpracování. Záruka se nevztahuje na díly, které podléhají normálnímu opotřebení, a proto je nutné na ně pohlížet jako na rychle opotřebitelné díly (např. baterie), a na křehké díly, např. vypínače, akumulátory nebo díly vyrobené ze skla.

Nároky z této záruky jsou vyloučeny, pokud výrobek byl používán neodborně nebo nedovoleným způsobem nebo nikoli v rámci stanoveného účelu určení nebo předpokládaného rozsahu používání nebo nebyla dodržena zadání v návodu k obsluze, ledaže by koncový zákazník prokázal, že existuje vada materiálu nebo došlo k chybě ve zpracování, které nevyplývají z některé výše uvedených okolností.

Nároky ze záruky lze uplatnit pouze v rámci záruční lhůty po předložení originálního pokladního dokladu. Proto si prosím uschovejte originál pokladního dokladu.

Doba záruky se reprodukuje případnými opravami na základě záruky, zákonné záruky nebo kulance. Totéž platí také pro vyměněné a opravené díly.

Při reklamaci se prosím obračtejte na níže uvedenou horkou linku servisu nebo se s námi spojte e-mailem. Pokud se vyskytne případ klamace, výrobek Vám – dle naší volby – bezplatně opravíme, vyměníme nebo Vám vrátíme kupní cenu. Další práva ze záruky nevznikají.

Vaše zákonná práva, zejména nároky na zajištění záruky vůči konkrétnímu prodejci, nejsou touto zárukou omezena.

IAN: 425746_2301

 Serwis Česko

Tel.: 800 143 873

E-Mail: deltasport@lid.cz

Blahoželeáme!

Svajoj nákupem ste se rozhodli pre kvalitný výrobek. Pred prvým použitím sa s výrobkom dôkladne obznaníte.

☞ Pozorne si prečítajte tento návod na používanie.

Výrobok používajte len uvedeným spôsobom a na uvedené účely. Tento návod na používanie si dobre uschovejte. Pri odbových opravách výrobku tretej osobe odovzdaťe s výrobkom aj všetky podklady.

Rozsah dodávky CL-12805

489 x diel

- 1 x list s nálepkami
- 1 x montážny návod

CL-12806

306 x diel

- 1 x list s nálepkami
- 1 x montážny návod
- 1 x návod na používanie

KB-11151

275 x diel

- 1 x list s nálepkami
- 1 x montážny návod
- 1 x návod na používanie

KB-11152

387 x diel

- 1 x list s nálepkami
- 1 x montážny návod
- 1 x návod na používanie

CL-12809

363 x diel

- 1 x list s nálepkami
- 1 x montážny návod
- 1 x návod na používanie

Technické údaje

 Dátum výroby (mesiac/rok): 06/2023

 Spoločnosť Delta-Sport Handelskontor GmbH týmto vyhlasuje, že tento výrobok je v súlade s nasledujúcimi základnými požiadavkami a ostatnými príslušnými ustanoveniami:

2009/48/ES – Smernice o bezpečnosti hračiek

Použitie podľa a predpisov

Tento výrobok je hračka pre deti od 5 rokov, určená na súkromé použitie.

☞ Bezpečnostné pokyny

- Upozornenie. Nevhodné pre deti vo veku do 36 mesiacov. Nebezpečenstvo dusenia. Malé guľky.
- Deti sa smú hrať s výrobkom len pod dohľadom dospělých.
- Upozornenie. Všetok obalový a upevňovací materiál nie je súčasťou hračky a musite ho z bezpečnostných dôvodov odstrániť predtým, než výrobok odovzdáte deťom na hranie.
- Pred každým použitím výrobku skontrolujte, či nie je poškodený alebo opotrebovaný. Výrobok sa môže používať len v bezchybnom stave.

Skladovanie, čištenie

Pri nepoužití skladujte výrobok vždy suchý a čistý pri izbovej teplote. Čistite iba suchou handričkou. **DŮLEŽITÉ!** Výrobok nikdy nečistite ostrými čistiacimi prostriedkami.

Pokyny k likvidácii

Výrobok a obalový materiál zlikvidujte podľa aktuálných miestnych predpisov. Obalový materiál (ako napr. fóliové vrecká) uschovajte mimo dosahu detí. Ďalšie informácie o možnostiach likvidácie zastaraneho výrobku dostanete na svojej obecnej alebo mestskej správe. Výrobok a obal zlikvidujte ekologicky.

Recyklačný kód slúži na označenie rôznych materiálov za účelom vrátenia do kolobehu opätovného používania (recyklácia). Kód pozostáva z recyklačného symbolu pre zobrazenie kolobehu opätovného používania a čísla, ktoré označuje materiál.

Pokyny k záruke a priebehu servisu

Výrobok bol vyrobený veľmi starostlivo a pod stálou kontrolou. Na tento výrobok poskytuje DELTA-SPORT HANDELSKONTOR GmbH súkromným koncovým užívateľom trojročnú záruku odôa dňa kúpy (záručná lhůta) po splnení nasledovných podmienok. Záruka platí len na chybu materiálu a spracovania. Záruka sa netýka dielov, ktoré podliehajú bežnému opotrebeniu a preto ich možno považovať za opotrebitelné diely (napr. batérie), ako aj krehkých dielov, napr. vypínače, akumulátory alebo diely, ktoré sú vyrobené zo skla.

Nároky z tejto záruky zanikajú, keď sa výrobok používal neodborne alebo nesprávne, mimo určenia na používanie alebo určeného rozsahu používania alebo neboli dodržané pokyny návodu na obsluhu, s výnimkou, že koncový užívateľ preukáže, že ide o chybu materiálu alebo spracovania, ktorá nebola spôsobená niektorou z hore uvedených okolností.

Záruka je možné uplatniť len počas záručnej lehoty po predložení originálu pokladničného dokladu. Originál pokladničného dokladu preto prosím uschovajte. Záručná doba sa kváži pripadajúcim správnym opravám, zákonnej záruke alebo ako obchodné gesto nepredzúje. Platí to aj pre vymenené a opravené diely.

Pri reklamáciách sa prosím najskôr obraťte na dole uvedenú Service-Hotline alebo sa s nami spojte prostredníctvom e-mailu.

Ak sa jedná o záručný prípad, výrobok - podľa našej voľby - bezplatne opravíme, vymeníme alebo vrátime kúpu cenu.

Ďalšie práva zo záruky nevyplývajú. Vaše zákonné práva, hlavne nároky na záručné plnenie voči príslušnému predajcovi, nie sú touto zárukou obmedzené.

IAN: 425746_2301

 Serwis Slovensko

Tel.: 0850 232001

E-Mail: deltasport@lid.sk

[Enhorabuena!

Con su compra se ha decidido por un artículo de gran calidad. Familiarícese con el artículo antes de usarlo por primera vez.

☞ Para ello, lea detenidamente las siguientes instrucciones de uso.

Use el artículo solo de la forma descrita y para los campos de aplicación indicados. Conserve estas instrucciones de uso a buen recaudo. Entregue todos los documentos en caso de traspasar el artículo a terceros.

Contenido del suministro CL-12805

489 piezas

- 1 arco con pegatinas
- 1 instrucciones de montaje
- 1 instrucciones de uso

CL-12806

306 piezas

- 1 arco con pegatinas
- 1 instrucciones de montaje
- 1 instrucciones de uso

KB-11151

275 piezas

- 1 arco con pegatinas
- 1 instrucciones de montaje
- 1 instrucciones de uso

KB-11152

387 piezas

- 1 arco con pegatinas
- 1 instrucciones de montaje
- 1 instrucciones de uso

CL-12809

363 piezas

- 1 arco con pegatinas
- 1 instrucciones de montaje
- 1 instrucciones de uso

Datos técnicos

 Fecha de fabricación (mes/año): 06/2023

 Por la presente, Delta-Sport Handelskontor GmbH declara que este artículo cumple con las siguientes requisitos básicos y las disposiciones pertinentes:

2009/48/CE – Directiva sobre la seguridad de los juguetes

Uso previsto

Este artículo es un juguete para niños a partir de 5 años de edad para su uso privado.

☞ Indicaciones de seguridad

- Advertencia. No conviene para niños menores de 36 meses. Peligro de atragantamiento. Bolas pequeñas.
- A los niños solo se les permite jugar con el artículo bajo la supervisión de un adulto.
- Advertencia. Los materiales de embalaje y fijación no forman parte del juguete y deben eliminarse por motivos de seguridad siempre antes de entregar el producto a los niños para jugar.
- Compruebe si el artículo presenta desperfectos o signos de desgaste antes de cada uso. ¡El artículo debe eliminarse únicamente si se encuentra en perfecto estado!

Almacenamiento, limpieza

Si no va a utilizarlo, almacene siempre el artículo seco y limpio y a temperatura ambiente. Limpieelo únicamente pasando un paño de limpieza seco.

¡IMPORTANTE! No lo limpie con productos de limpieza agresivos.

Indicaciones para la eliminación

Elimine el artículo y los materiales de embalaje conforme a la correspondiente normativa local vigente. Guarde el material de embalaje (como: p. ej.) las bolsas de plástico fuera del alcance de los niños.

En su administración local o municipal podrá obtener más información sobre la eliminación del artículo usado.

Elimine el artículo y el embalaje de forma respetuosa con el medio ambiente.

El código de reciclaje se emplea para señalar los diferentes materiales para su retorno al ciclo de reciclaje. El código se compone de un símbolo de reciclaje para el ciclo de aprovechamiento y un número que señala el material.

Indicaciones relativas a la garantía y la gestión de servicios

El artículo ha sido fabricado con gran esmero y sometido a controles constantes. Para el mismo, DELTA-SPORT HANDELSKONTOR GmbH ofrece a los clientes finales particulares una garantía de tres años a contar desde la fecha de compra (período de garantía) con arreglo a las condiciones que se exponen a continuación. La garantía tiene validez únicamente para fallos del material y fabricación. La garantía no cubre las piezas sometidas a un desgaste normal, las cuales se consideran piezas de desgaste (p. ej., pilas) así como tampoco piezas frágiles como, p. ej., interruptores, baterías o piezas fabricadas en vidrio o cristal.

Se excluyen derechos derivados de esta garantía, si se ha realizado un uso incorrecto o abusivo del artículo o que no se encuentra dentro del marco del uso o ámbito de uso previstos o si no se ha observado lo recogido en el manual de instrucciones, o a no ser que el cliente final demuestre que existen fallos del material o fabricación no derivados de una de las circunstancias expuestas anteriormente. Las demandas derivadas de la garantía solo podrán presentarse dentro del período de garantía exhibiendo el comprobante de compra original. Le rogamos, por ello, que conserve el comprobante de compra original. El período de garantía no se verá prolongado por ningún tipo de reparación realizada con motivo de la garantía, la garantía legal o como gesto de buena voluntad. Esto se aplica también a las piezas sustituidas o reparadas. Por favor, dirija sus quejas primero a la línea telefónica del servicio de atención al cliente que se indica a continuación o póngase en contacto con nosotros por correo electrónico.

Si el caso está cubierto por la garantía, a nuestro albedrío, repararemos o cambiaremos gratuitamente el artículo o le restituiremos el precio de compra del mismo. De la garantía no se derivan otros derechos.

Esta garantía no limitará sus derechos legales, especialmente los derechos de garantía frente al vendedor correspondiente.

IAN: 425746_2301

 Servicio España

Tel.: 900 984 989

E-Mail: deltasport@lid.es

PL

CZ

CZ

CZ

SK

SK

SK

ES

ES

ES

Hjertelig tillykke!

Du har valgt at købe et kvalitetsprodukt. Lær produktet at kende, inden du bruger det første gang.

☞ Det gør du ved at læse nedenstående brugsvejledning omhyggeligt.

Brug kun produktet som beskrevet og til de angivne anvendelsesområder. Opbevar denne brugsvejledning et sikkert sted. Udlever også alle dokumenter, hvis produktet videregives til en tredje part.

Leveringsomfang CL-12805

489 x enkeltedel

- 1 x ark klistermærker
- 1 x monteringsvejledning
- 1 x brugsvejledning

CL-12806

306 x enkeltedel

- 1 x ark klistermærker
- 1 x monteringsvejledning
- 1 x brugsvejledning

KB-11151

275 x enkeltedel

- 1 x ark klistermærker
- 1 x monteringsvejledning
- 1 x brugsvejledning

KB-11152

387 x enkeltedel

- 1 x ark klistermærker
- 1 x monteringsvejledning
- 1 x brugsvejledning

CL-12809

363 x enkeltedel

- 1 x ark klistermærker
- 1 x monteringsvejledning
- 1 x brugsvejledning

Tekniske data

 Fremstillingsdato (måned/år): 06/2023

 Herved erklærer Delta-Sport Handelskontor GmbH, at denne artikel er i overensstemmelse med følgende grundlæggende krav og de øvrige gældende bestemmelser:

2009/48/EF – legetøjdirektiv

Bestemmelsesmæssig anvendelse

Dette produkt er legetøj beregnet til børn fra 5 år til privat brug.

Garantien kan kun gøres gældende i garantiperioden mod fremvisning af original kvittering. Gør derfor den originale kvittering Garantiperioden forlænges ikke i tilfælde af reparation i henhold til garantien, den lovligvite garanti eller pr. kulance. Dette gælder også for udskidte og reparerede dele.

I tilfælde af klager er det muligt at kontakte nedenstående servicelinje eller kontakte os pr. e-mail. Ved garantisager vil vi efter eget skøn reparere varen uden beregning, ombytte varen eller refundere købsprisen. Der er ingen yderligere rettigheder under garantien.

Dine lovmæssige rettigheder, herunder navnlig garantikrav over for sælger, indskrænkes ikke som følge af denne garanti.

IAN: 425746_2301

 Service Danmark

Tel.: 32 710005

E-Mail: deltasport@lid.dk

Congratulazioni! Avete acquistato un articolo di alta qualità. Consigliamo di familiarizzarsi con l'articolo prima di cominciare ad utilizzarlo.

☞ Leggere attentamente le seguenti istruzioni d'uso.

Utilizzare l'articolo solo nel modo descritto e per gli ambiti di applicazione indicati. Conservare accuratamente queste istruzioni d'uso. In caso di trasferimento dell'articolo a terzi, consegnare tutti i documenti insieme all'articolo.

Contenuto della confezione CL-12805

489 x singolo pezzo

- 1 x foglio adesivi
- 1 x istruzioni di montaggio

CL-12806

306 x singolo pezzo



Engineered by



CLIPPYS

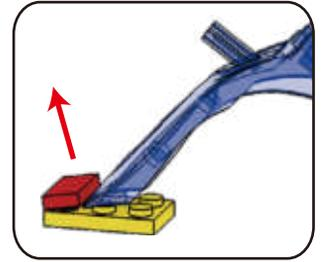
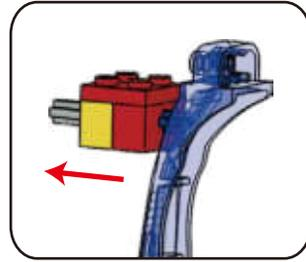
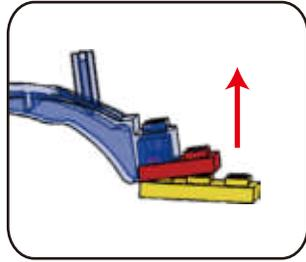
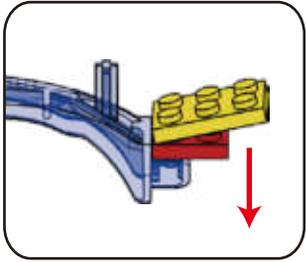

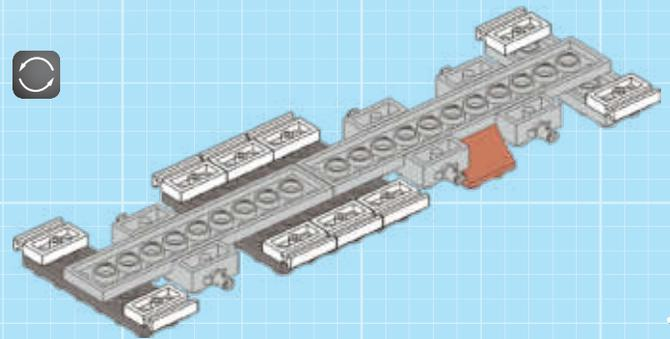
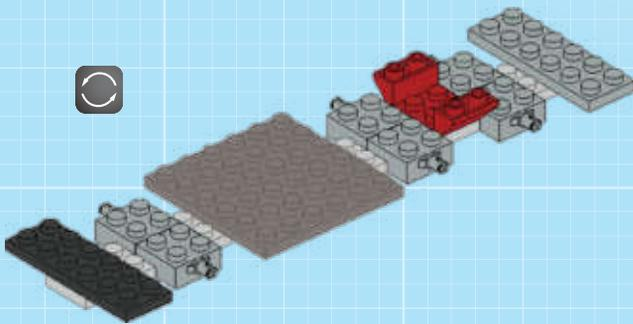
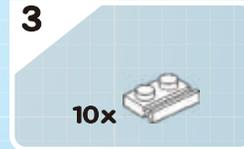
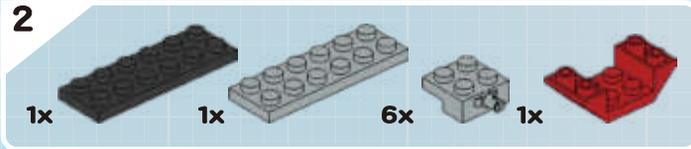
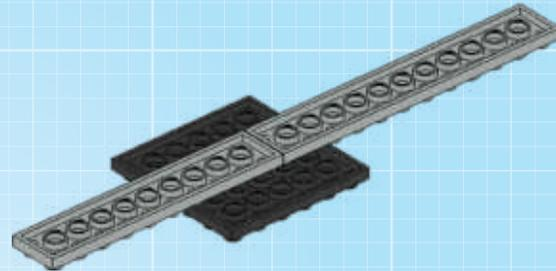
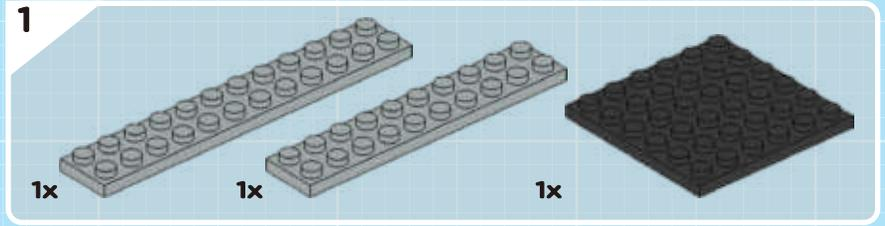
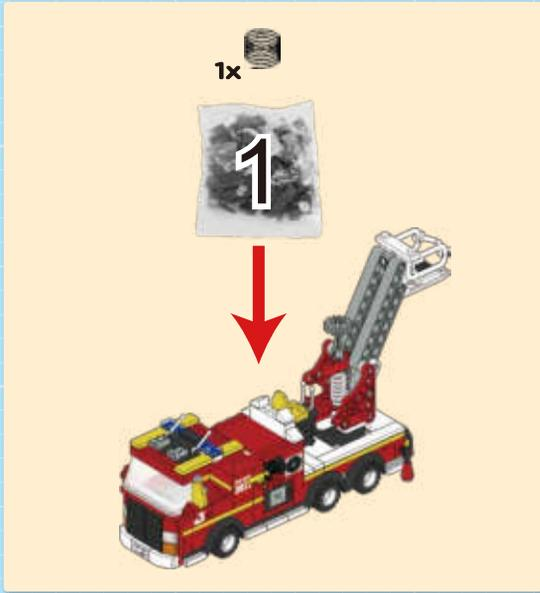

4

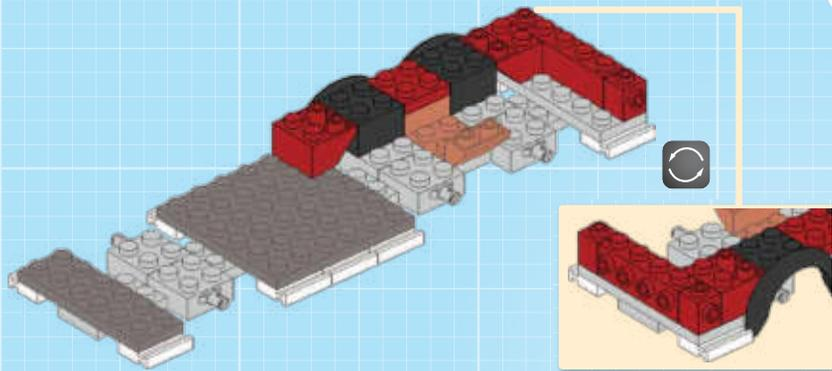
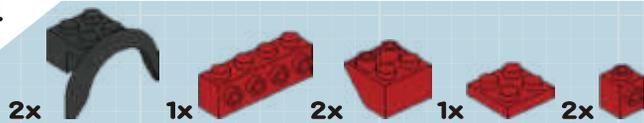

5

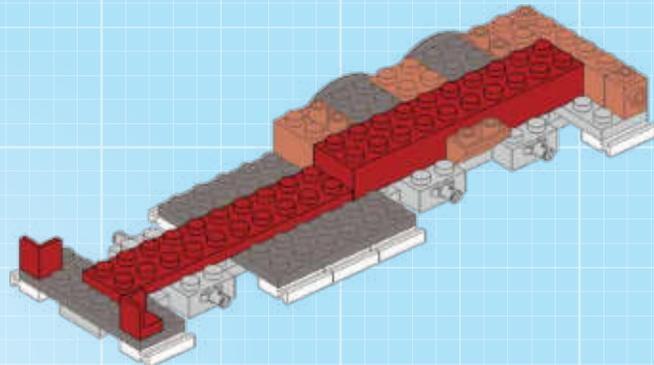
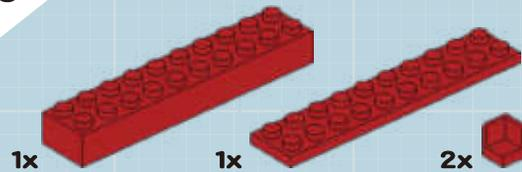

6

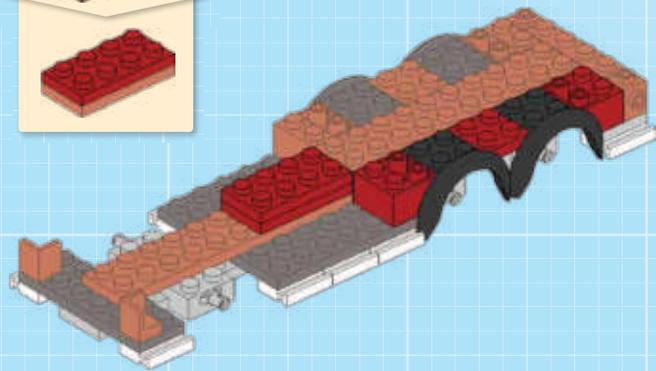
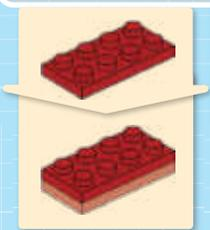

7

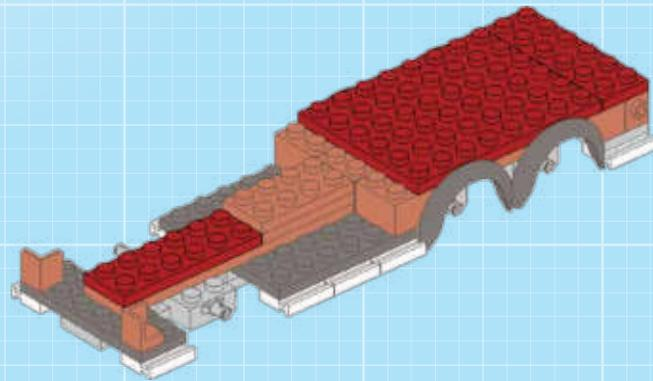
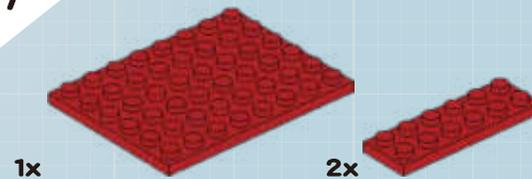

8

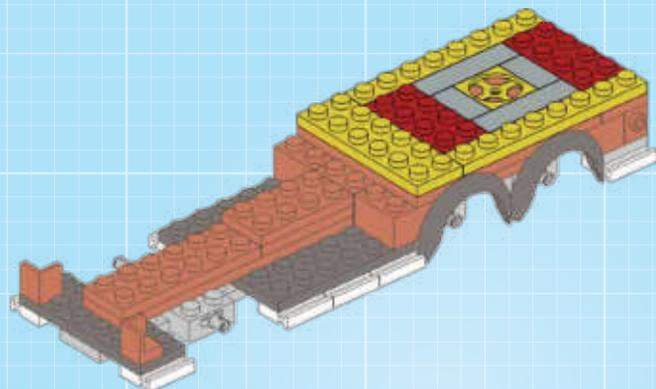

9

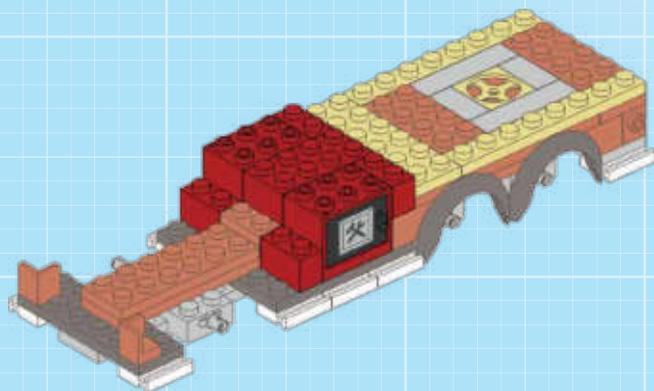
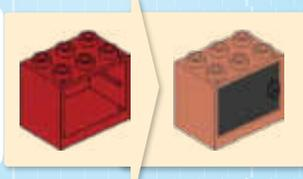
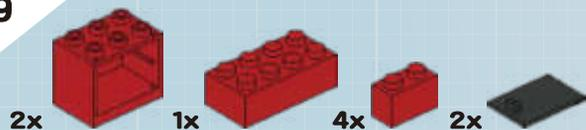

10

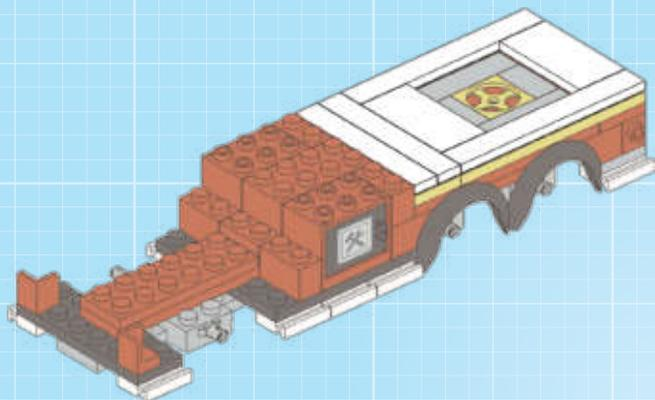
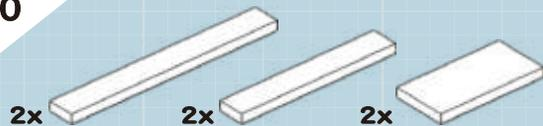

11

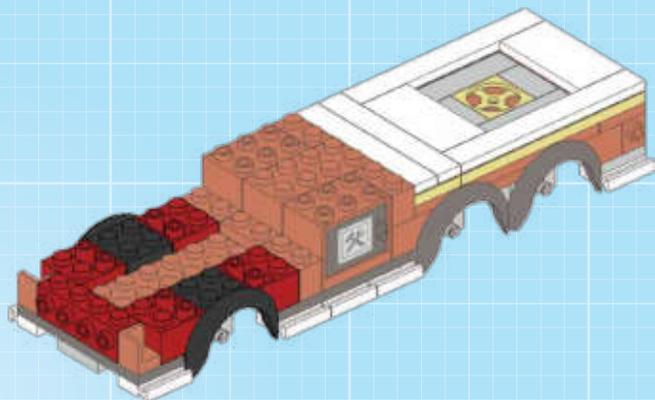
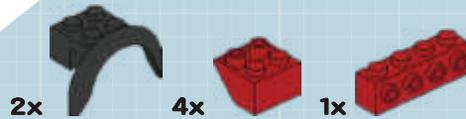

12

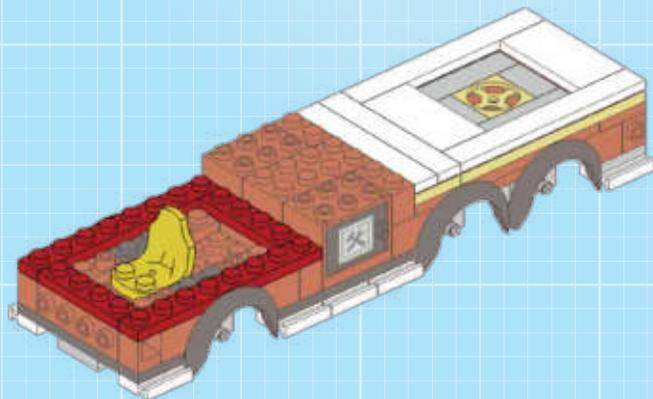
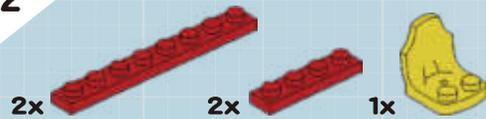

13

4x  2x  2x  1x  1x 

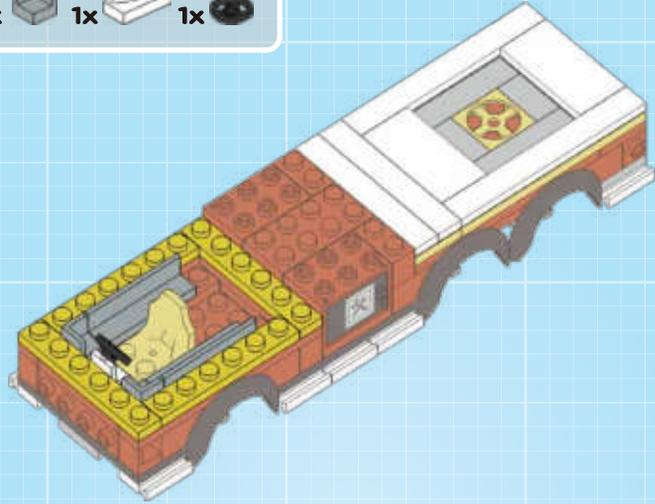

14

2x  2x  2x 

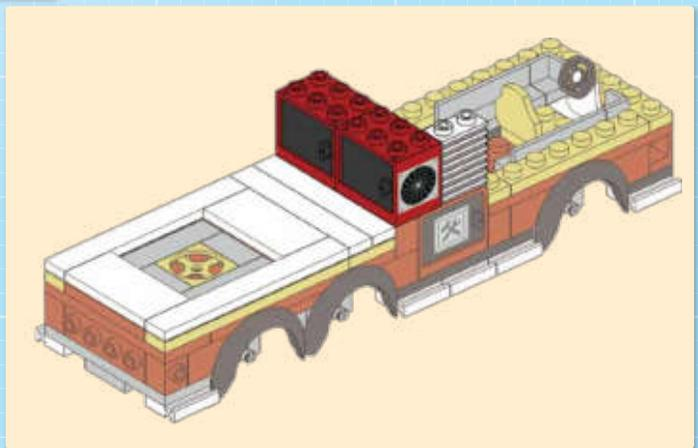
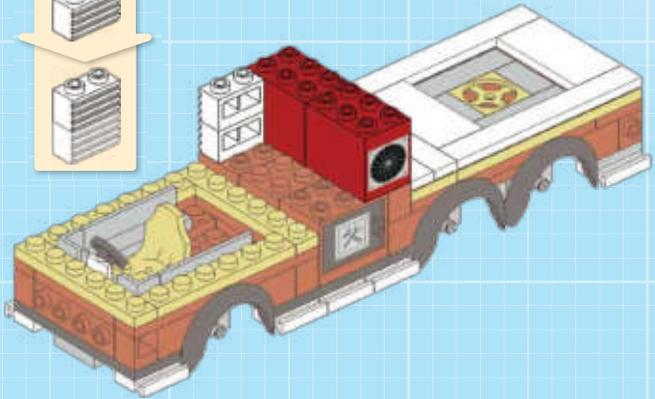

15

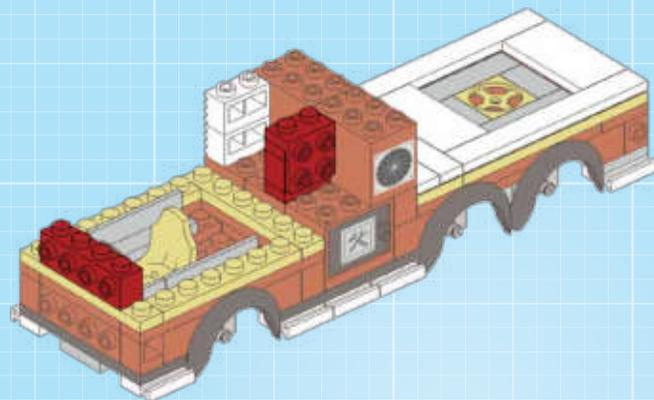
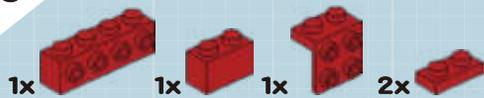

16

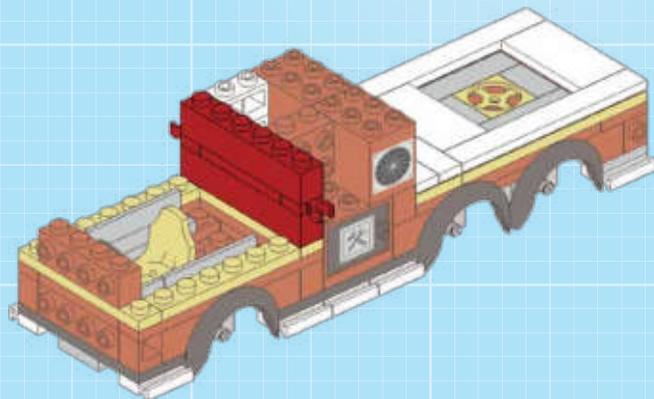
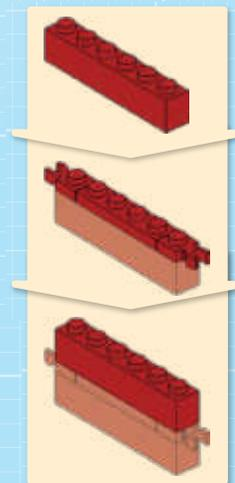
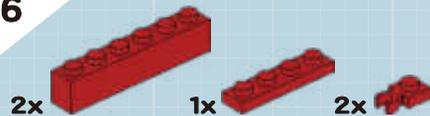

17

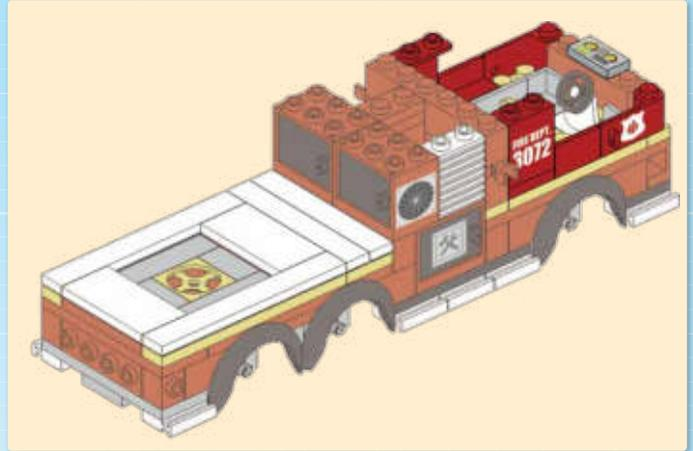
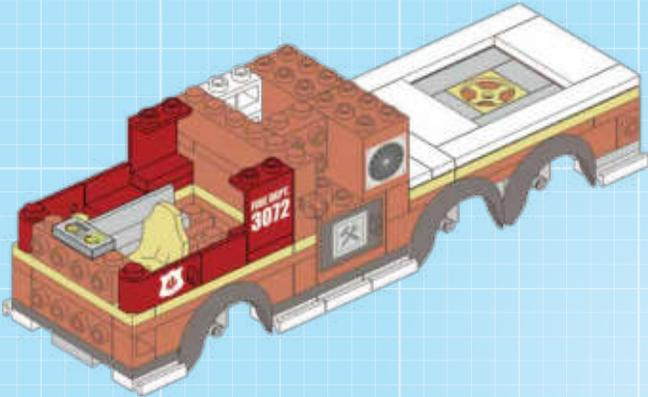
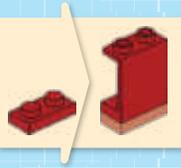
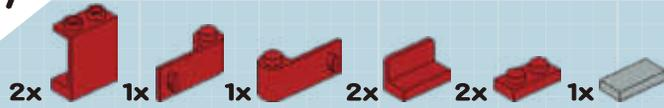

18

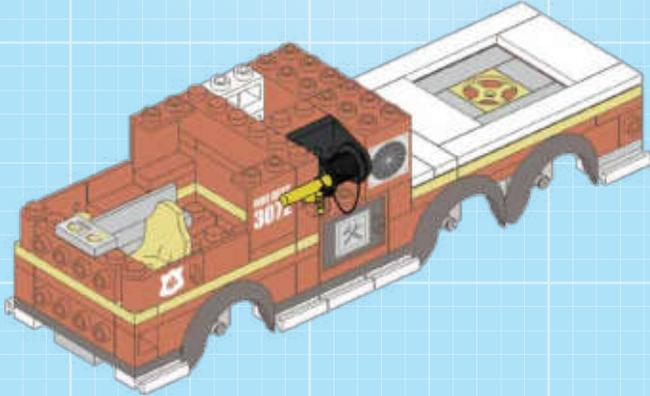

19

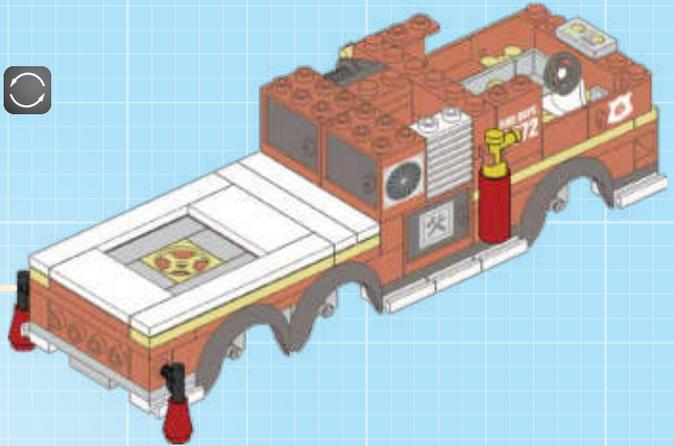
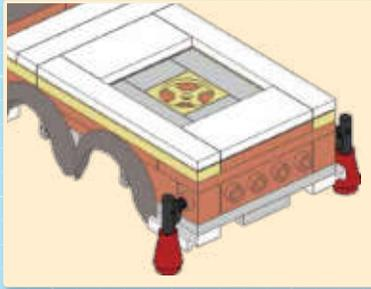
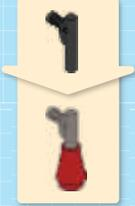

20

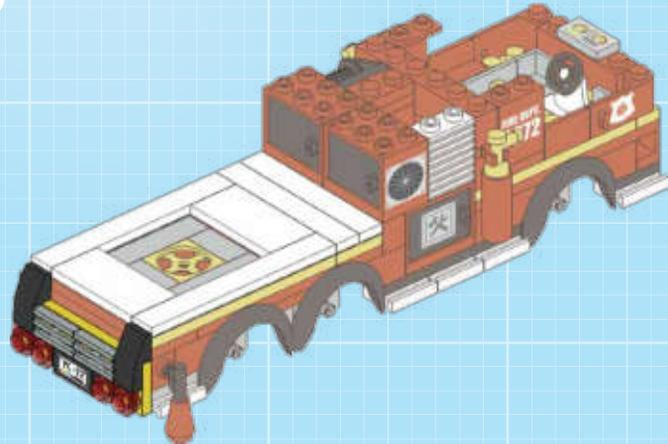
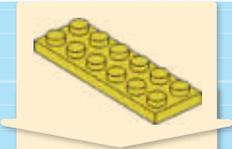

21



22

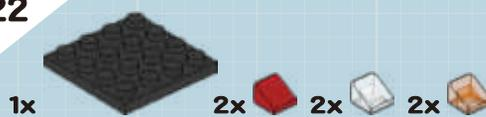

23

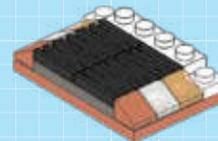

24



25

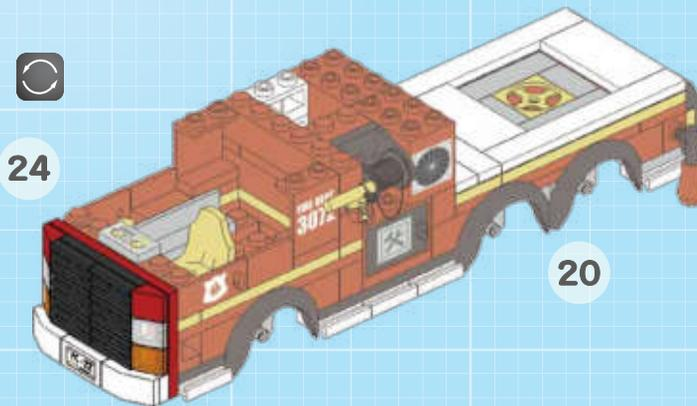

26

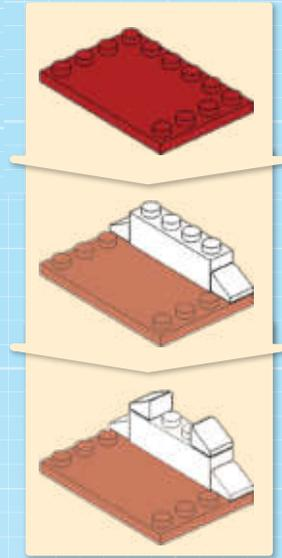
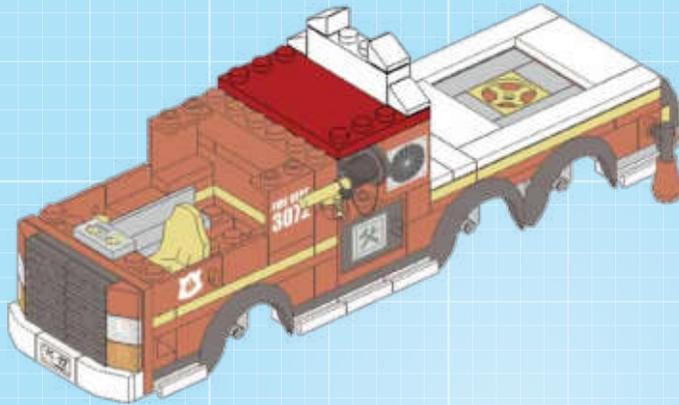
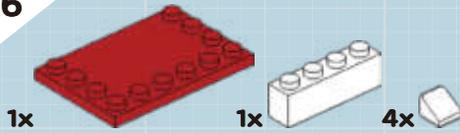

27

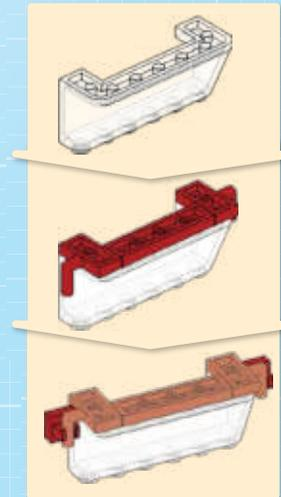
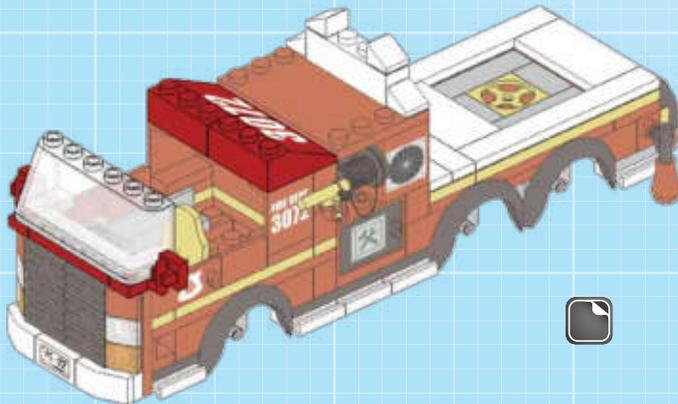
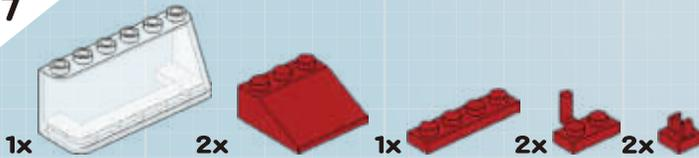

28

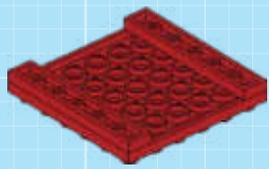
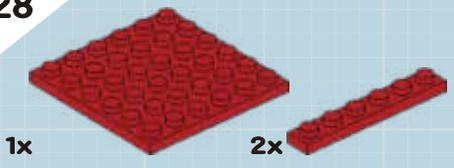

29

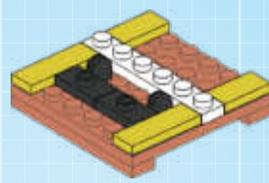
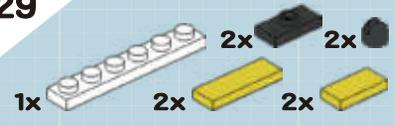

30

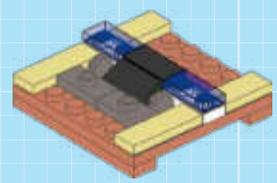
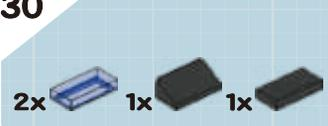

31

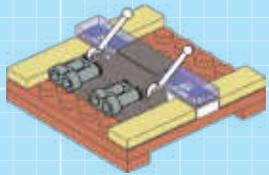

32

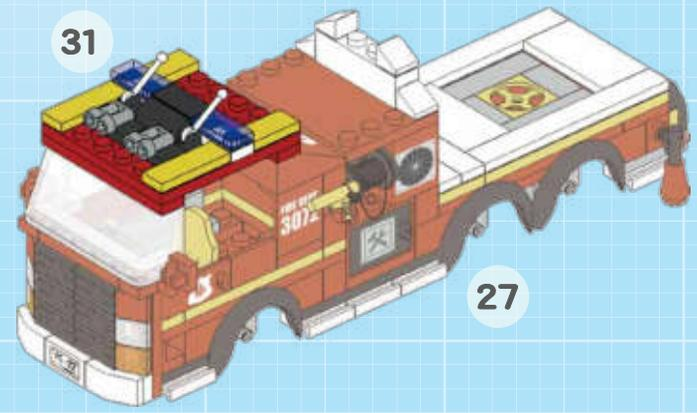

33

2x 1x



34

1x

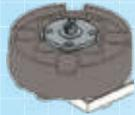

35

1x 1x 1x

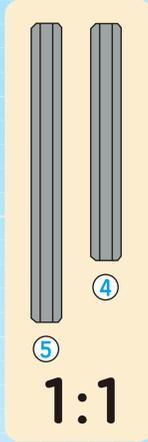
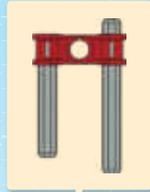

36

2x 1x 1x



37

1x 2x



38

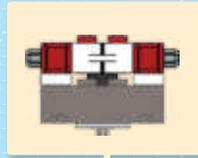

37



34

39

1x 1x



40

2x 2x



41

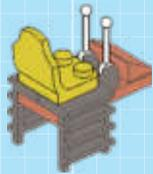

42

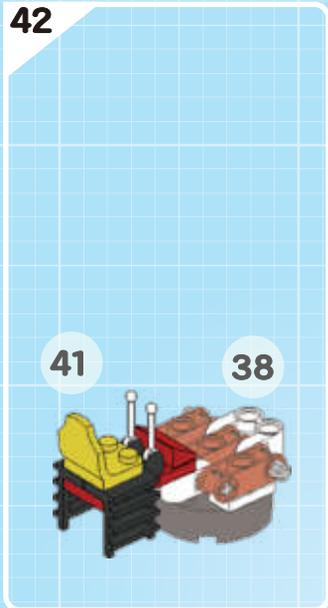

43

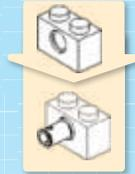

44



45



46

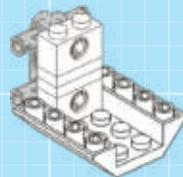
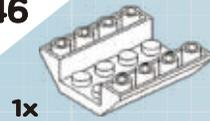

47

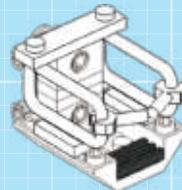
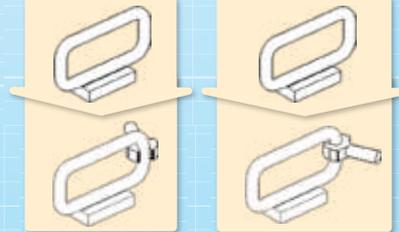
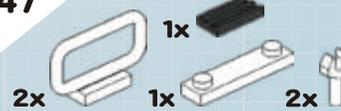

48

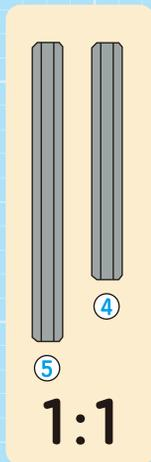
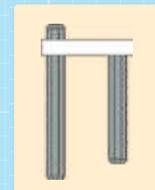

1:1

49

9

1x

1x

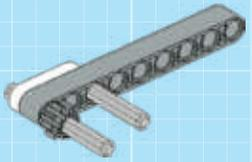
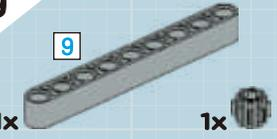

50

47

49

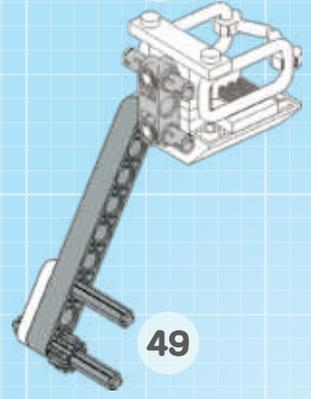

51

9

1x

1x

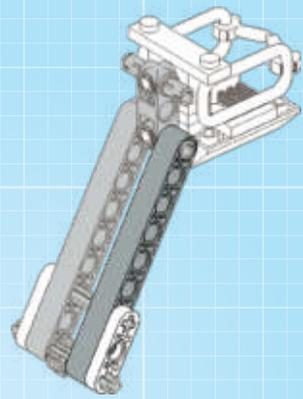
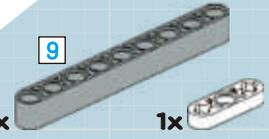

52

5

1x

1x



53

8

1x

1x

1x

2x

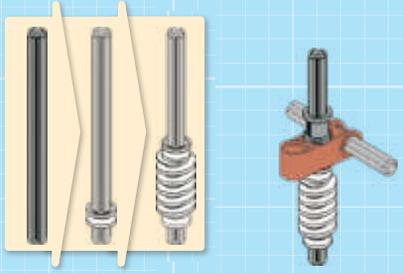

54

9

1x

1x

1x

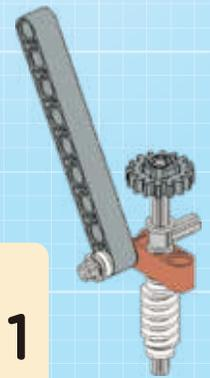
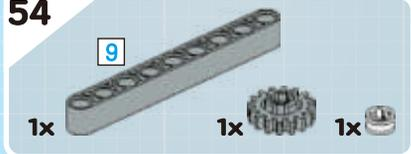

55

54

51

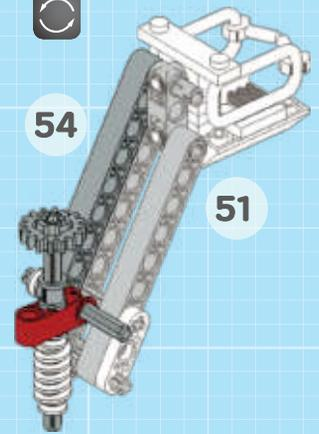

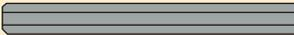
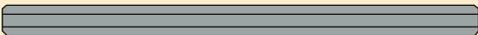
 5
 8
 9
1:1

56

9

1x

1x

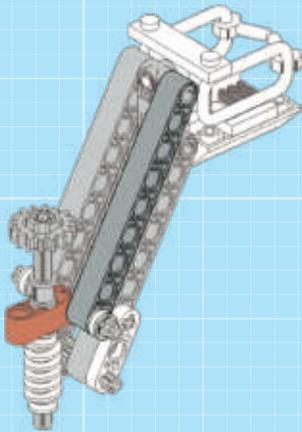

57

2x

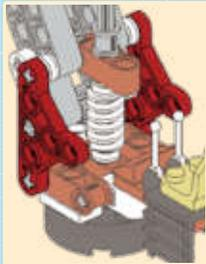

42

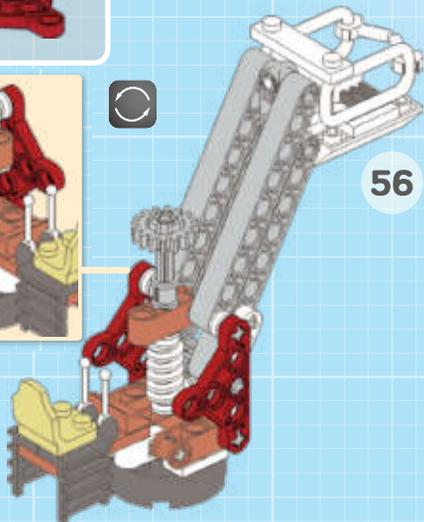

1:1

9



58

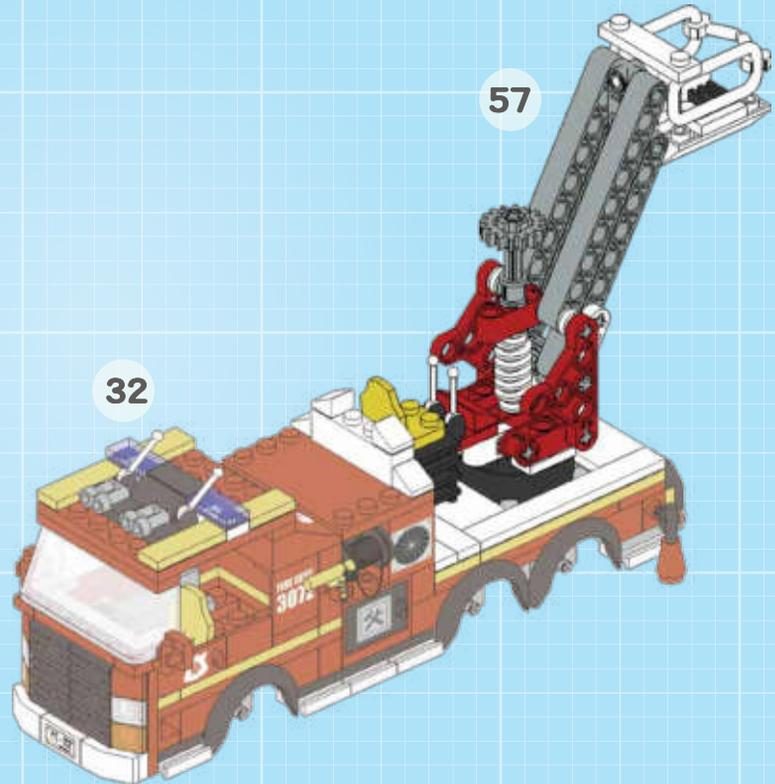

59

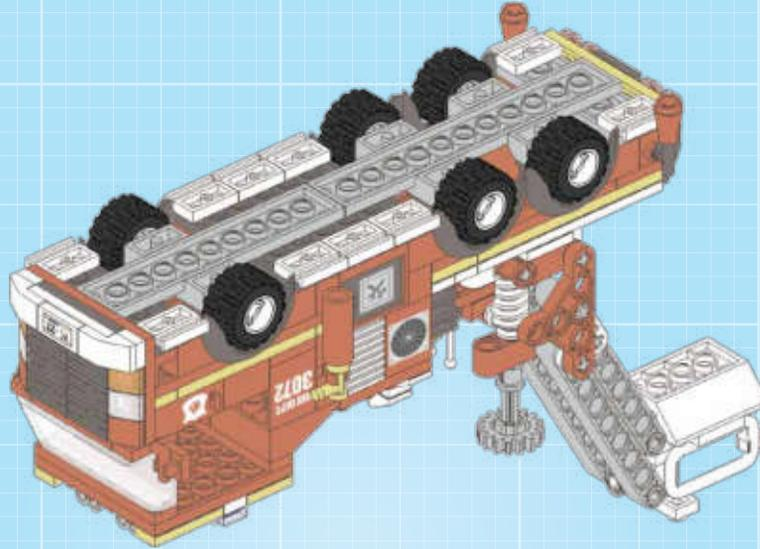

60



61



62



63



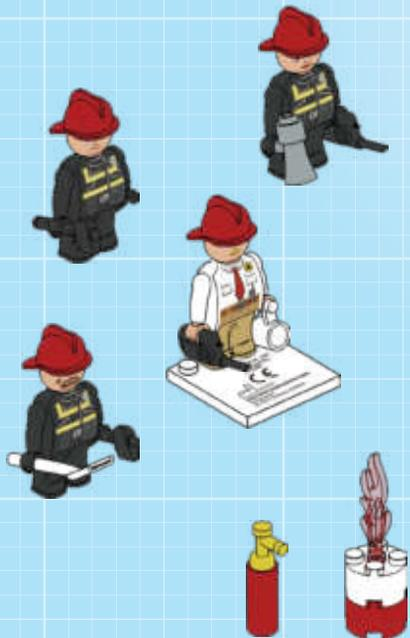
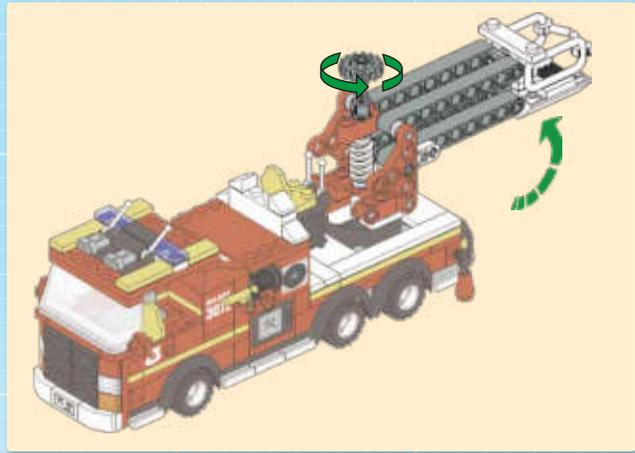

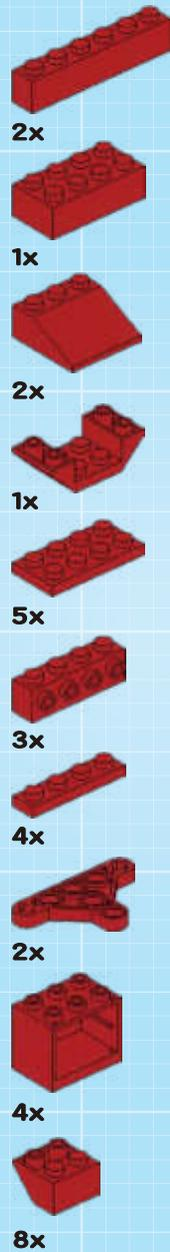
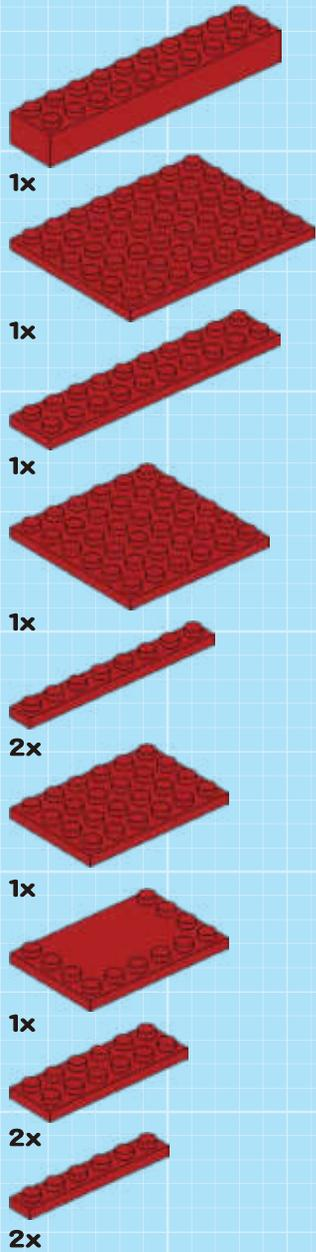



2x



1x



2x



1x



1x



1x



2x



1x



1x



2x



20



2x



2x



2x



2x



1x



1x



1x



2x



2x



1x



10x



2x



2x



4x



6x



1x



2x



4x



2x



4x

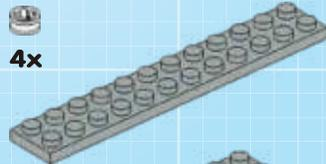

1x

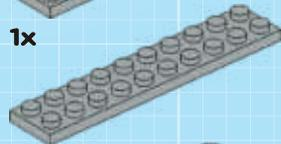

1x

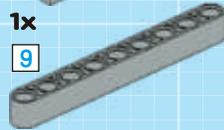

1x

9

4x

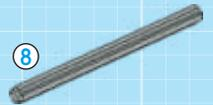

8

1x



1x



2x



2x



5

3x



1x



4

2x



6x



1x



1x



2x



3x



1x



2x



2x



1x



1x

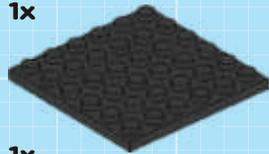

1x



1x



1x



1x



1x



6x



2x



6x



4x



2x



2x



1x



1x



2x



2x



7x



2x



2x



1x



1x



4x



1x



2x

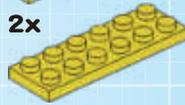

2x



4x



2x



2x



1x



2x



1x



2x



1x



2x



1x



4x



1x



2x



2x



3x



3x



1x



1x



1x



1x



1x



1x



1x



1x



3x



3x



4x



1x



1x



3x



3x



3x



3x

