



CORDLESS FLOOR LAMP

DE AT CH

AKKU-STEHLUCHE

Montage-, Bedienungs- und Sicherheitshinweise

IAN 468693_2307

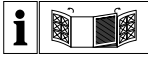

DE AT CH

Klappen Sie vor dem Lesen die beiden Seiten mit den Abbildungen aus und machen Sie sich anschließend mit allen Funktionen des Gerätes vertraut.



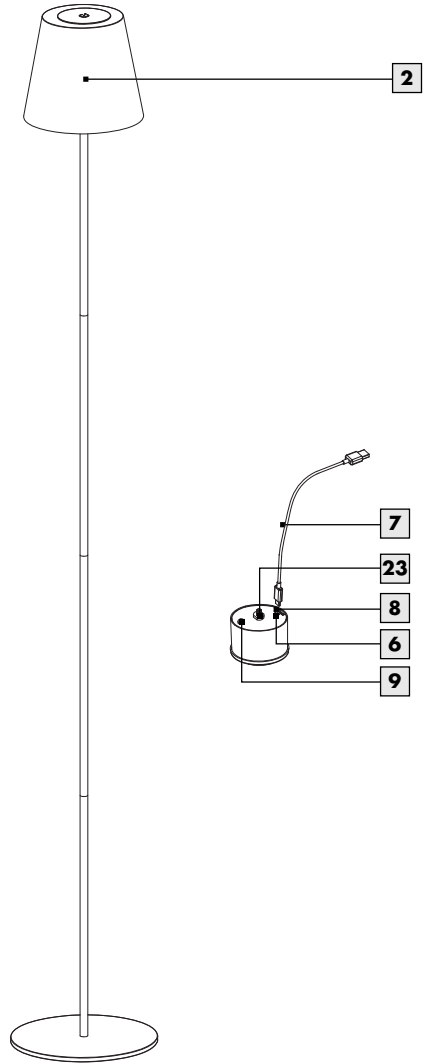
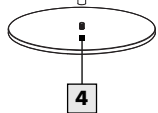
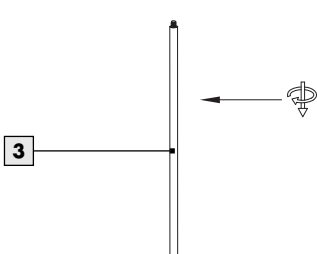
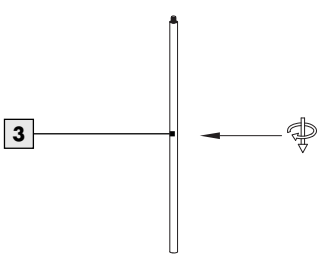
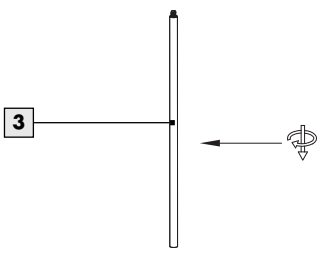
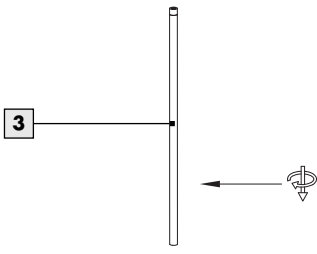
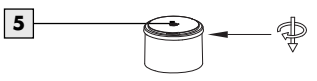
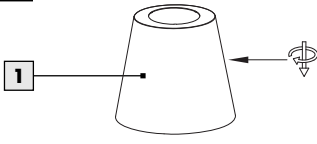

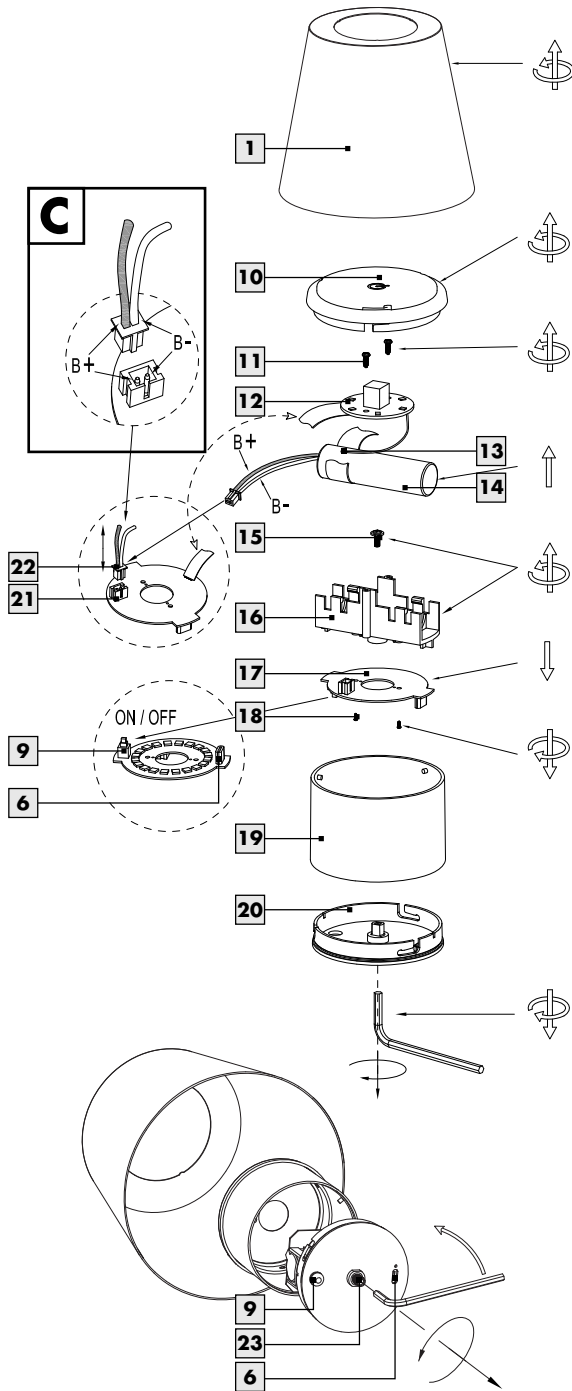























A



B

Legende der verwendeten Piktogramme	Seite 6
Einleitung	Seite 7
Bestimmungsgemäße Verwendung.....	Seite 7
Lieferumfang.....	Seite 7
Teilebeschreibung.....	Seite 7
Technische Daten.....	Seite 7
Sicherheit	Seite 8
Sicherheitshinweise.....	Seite 8
Inbetriebnahme	Seite 10
Leuchte aufladen.....	Seite 10
Leuchte montieren.....	Seite 10
Leuchte ein- / ausschalten und dimmen.....	Seite 10
Demontage	Seite 10
Akku austauschen.....	Seite 11
LED-Platinen austauschen.....	Seite 11
Wartung und Reinigung	Seite 11
Entsorgung	Seite 12
Garantie und Service	Seite 12
Garantie.....	Seite 12
Serviceadresse.....	Seite 13
Konformitätserklärung.....	Seite 13
Hersteller.....	Seite 13

Legende der verwendeten Piktogramme

Legende der verwendeten Piktogramme			
	Anweisungen lesen!		Diese Leuchte ist nicht geeignet für externe Dimmer und elektronische Schalter.
	Nur für den Innenbereich, für trockene und geschlossene Räume.		Explosionsgefahr!
	So verhalten Sie sich richtig	A	Ampere
 A.C. a.c.	Wechselspannung (Strom- und Spannungsart)	Hz	Hertz (Frequenz)
 d.c. DC	Gleichspannung (Strom- und Spannungsart)	W	Watt (Wirkleistung)
	Entsorgen Sie Verpackung und Gerät umweltgerecht!		Schutzhandschuhe tragen!
	Warn- und Sicherheitshinweise beachten!		Warnung vor elektrischem Schlag! Lebensgefahr!
	Lebens- und Unfallgefahr für Kleinkinder und Kinder!		Umweltschäden durch falsche Entsorgung der Batterien / Akkus!
	USB-Anschluss		Touch-Schalter
SELV	Schutzkleinspannung		Außerhalb der Reichweite von Kindern aufbewahren.
	Schutzklasse III - Schutz vor elektrischem Schlag (gefährliche Körperströme) durch Schutzkleinspannung (< 60 V DC)	 IP 44	Schutzart (spritzwassergeschützt)
	Die Lichtquelle dieses Produkts ist austauschbar.		Die Verpackung besteht aus 100 % recyceltem Papier.
 PAP	Wellpappe	 PAP	Pappe
 PAP	Papier	 PET	Polyethylenterephthalat
 LDPE / PE-LD	Polyethylen (geringe Dichte)	 	Sicherheitshinweise Handlungsanweisungen
 lm	Lumen	 K	Lichttemperatur in Kelvin

Akku-Stehleuchte

• Einleitung



Wir beglückwünschen Sie zum Kauf Ihres neuen Gerätes. Sie haben sich damit für ein hochwertiges Produkt entschieden. Bitte lesen

Sie diese Bedienungsanleitung vollständig und sorgfältig durch. Klappen Sie die Seite mit den Abbildungen aus. Diese Anleitung gehört zu diesem Produkt und enthält wichtige Hinweise zur Inbetriebnahme und Handhabung. Beachten Sie immer alle Sicherheitshinweise. Prüfen Sie vor der Inbetriebnahme, ob die korrekte Spannung vorhanden ist und ob alle Teile richtig montiert sind. Sollten Sie Fragen haben oder unsicher in Bezug auf die Handhabung des Gerätes sein, setzen Sie sich bitte mit Ihrem Händler oder der Servicestelle in Verbindung. Bewahren Sie diese Anleitung bitte sorgfältig auf und geben Sie sie ggf. an Dritte weiter.

• Bestimmungsgemäße Verwendung

Dieses Produkt ist für den Innen- und Außenbereich geeignet. Dieses Produkt ist nur für den Einsatz in privaten Haushalten vorgesehen. Dieses Produkt ist vorgesehen für den normalen Betrieb.

Laden Sie die Leuchte nur im Innenraum. Schützen Sie sie während des Ladevorgangs vor direkter Sonneneinstrahlung, um ein Überhitzen des Akkus zu verhindern. Laden Sie den Akku möglichst bei einer Temperatur zwischen 10 °C und 30 °C.

Bei längerem Nichtgebrauch der Leuchte (ohne Akkuladung) kann der Akku durch Tiefentladung beschädigt werden. Laden Sie den Akku spätestens alle 6 Monate auf, um einer Tiefentladung vorzubeugen.

• Lieferumfang

Kontrollieren Sie unmittelbar nach dem Auspacken immer den Lieferumfang auf Vollständigkeit sowie den einwandfreien Zustand des Gerätes.

- 1 Akku-Stehleuchte
14172706L / 14172705L / 14172700L /
14172702L
- 1 Lampenschirm
- 4 Rohr
- 1 Leuchtenfuß
- 1 USB-Anschlusskabel (USB-C auf USB-A)
- 1 Bedienungsanleitung

• Teilebeschreibung

- 1 Lampenschirm
- 2 Leuchte
- 3 Rohr
- 4 Leuchtenfuß
- 5 Touch-Schalter
- 6 USB Ladeanschluss
- 7 USB-Anschlusskabel
- 8 Schutzkappe
- 9 An/Aus-Schalter
- 10 Leuchtenabdeckung
- 11 Schraube obere LED-Platine
- 12 Obere LED-Platine
- 13 Temperaturfühler
- 14 Akku
- 15 Sicherungsschraube
- 16 Akkuhalterung
- 17 Untere LED-Platine
- 18 Schraube untere LED-Platine
- 19 Leuchtengehäuse
- 20 Untere Leuchtenabdeckung
- 21 Steckverbinder
- 22 Stecker der Akkuverkabelung
- 23 Befestigungsschraube

• Technische Daten

Leuchte:

- Modell-Nr.: 14172706L / 14172705L /
14172700L / 14172702L
- Betriebsspannung: SELV 5 V === 0,5A (USB)
- Nennleistung: max. 2,6 W

Schutzklasse:	III / ⚡
Schutzart:	IP44
Ladedauer:	ca. 5 Stunden
Leuchtdauer:	max. 18 Stunden

Akku:

Typ:	18650 (Li-Ionen)
Nennleistung:	3,7 V / 2600 mAh
Stecker:	PH2P
Polarität:	siehe Abbildung C

LED-Modul:

Modell-Nr.:	LFY2326FW
Nennleistung:	max. 4,3 W
Stecker:	PH2P

Dieses Produkt enthält Lichtquellen der Energieeffizienzklasse „F“.

● Sicherheit



Sicherheitshinweise

Bei Schäden, die durch Nichtbeachtung dieser Bedienungsanleitung verursacht werden, erlischt der Garantieanspruch! Für Folgeschäden wird keine Haftung übernommen! Bei Sach- oder Personenschäden, die durch unsachgemäße Handhabung oder Nichtbeachtung der Sicherheitshinweise verursacht werden, wird keine Haftung übernommen!

■ **! WARNUNG! LEBENS- UND UNFALLGEFAHR FÜR KLEINKINDER UND KINDER!**

Lassen Sie Kinder niemals unbeaufsichtigt mit dem Verpackungsmaterial. Es besteht Erstickungsgefahr durch Verpackungsmaterial. Kinder unterschätzen häufig die Gefahren. Halten Sie Kinder stets vom Produkt fern.

- Dieses Gerät kann von Kindern ab 8 Jahren und darüber sowie von Personen mit verringerten physischen, sensorischen oder mentalen Fähigkeiten oder Mangel an Erfahrung und Wissen benutzt werden, wenn sie beaufsichtigt oder bezüglich des sicheren Gebrauchs des Gerätes unterwiesen wurden und die daraus resultierenden Gefahren verstehen. Kinder dürfen nicht mit dem Gerät spielen. Reinigung und Benutzerwartung dürfen nicht von Kindern ohne Beaufsichtigung durchgeführt werden.

VERLETZUNGSGEFAHR!

- Lassen Sie die Leuchte oder Verpackungsmaterial nicht achtlos liegen. Plastikfolien / -tüten, Kunststoffteile etc. könnten für Kinder zu einem gefährlichen Spielzeug werden.



Vermeiden Sie Lebensgefahr durch elektrischen Schlag

- Überprüfen Sie vor jedem Gebrauch die Leuchte und das USB-Anschlusskabel auf etwaige Beschädigungen. Benutzen Sie Ihre Leuchte niemals, wenn Sie irgendwelche Beschädigungen feststellen.
- Überprüfen Sie vor jedem Netzanschluss die Leuchte und das USB-Anschlusskabel auf etwaige Beschädigungen. Benutzen Sie Ihre Leuchte niemals, wenn Sie irgendwelche Beschädigungen feststellen.
- Beschädigte USB-Anschlusskabel bedeuten Lebensgefahr durch elektrischen Schlag. Wenden Sie sich bei Beschädigungen, Reparaturen oder anderen Problemen an der Leuchte an die Servicestelle oder eine Elektrofachkraft.
- Vermeiden Sie unbedingt die Berührung der spannungsführenden Leitungen und Kontakte mit Wasser oder anderen Flüssigkeiten.
- Tauchen Sie weder das Produkt noch den USB-Netzadapter in Wasser oder andere Flüssigkeiten.
- Lagern Sie das Produkt nie so, dass es in eine Wanne oder in ein Waschbecken fallen kann.
- Greifen Sie niemals nach einem Elektrogerät, wenn es ins Wasser gefallen ist. Trennen Sie das Produkt in einem solchen Fall sofort von der Stromversorgung.
- Öffnen Sie niemals eines der elektrischen Betriebsmittel oder stecken irgendwelche Gegenstände in dieselben. Derartige Eingriffe bedeuten Lebensgefahr durch elektrischen Schlag.
- Verwenden Sie nur einen USB-Netzadapter, dessen technische Daten mit denen des Produkts übereinstimmen.
- Fassen Sie den USB-Netzadapter niemals mit feuchten Händen an.
- Ziehen Sie den USB-Netzadapter nie am USB-Anschlusskabel aus der Steckdose, sondern fassen Sie immer den USB-Netzadapter an.
- Platzieren Sie die Leuchte nicht auf feuchtem oder leitendem Untergrund.
- Ziehen Sie immer den USB-Netzadapter vor der Montage, Demontage, Reinigung oder, wenn Sie

die Leuchte eine Zeit lang nicht verwenden, aus der Steckdose.

- Knicken Sie das USB-Anschlusskabel nicht und legen Sie es nicht über scharfe Kanten.
- Verwenden Sie ausschließlich die mitgelieferten Einzelteile, ansonsten erlöschen alle Gewährleistungsansprüche.
- Die Lichtquelle ist vom Kunden austauschbar.
- Wenn Sie das Produkt nicht benutzen, es reinigen oder wenn eine Störung auftritt, schalten Sie das Produkt immer aus und ziehen Sie den USB-Netzadapter aus der Steckdose.



Vermeiden Sie Brand- und Verletzungsgefahr

-  Diese Leuchte ist nicht geeignet für externe Dimmer und elektronische Schalter.
- Bei Betrieb nicht aus kurzem Abstand in das Leuchtmittel schauen.
- Die LED nicht mit einem optischen Instrument (z. B. Lupe) betrachten.
- Decken Sie die Leuchte bzw. den USB-Netzadapter nicht mit Tüchern, Gardinen oder anderen Gegenständen ab und halten Sie Abstand zu anderen leicht brennbaren Materialien. Achten Sie auf ausreichende Luftzirkulation und Abstand rund um die Leuchte. Eine übermäßige Wärmeentwicklung kann zur Brandentwicklung führen.
- Betreiben Sie das Produkt nicht in der Nähe von Hitzequellen wie beispielsweise Heizkörper oder anderen Geräten, welche Hitze abgeben!
- Werfen Sie das Produkt nicht in Feuer und setzen Sie es keinen hohen Temperaturen aus.
- Verlegen Sie das USB-Anschlusskabel so, dass es nicht zur Stolperfalle wird.





So verhalten Sie sich richtig

- Montieren Sie die Leuchte so, dass sie vor Verschmutzung und zu starker Erwärmung geschützt ist.
- Seien Sie stets aufmerksam! Achten Sie immer darauf was Sie tun und gehen Sie stets mit Vernunft vor. Verwenden Sie die Leuchte in keinem Fall, wenn Sie unkonzentriert sind oder sich unwohl fühlen.

- Machen Sie sich vor der Verwendung mit allen Anweisungen und Abbildungen in dieser Anleitung sowie mit dem Produkt selbst vertraut.



Sicherheitshinweise für Batterien / Akkus

-  **WARNUNG! BATTERIEN AUSSERHALB DER REICHWEITE VON KINDERN AUFBEWAHREN!**
Das Verschlucken kann chemische Verbrennungen, Perforation von Weichteilgewebe und den Tod verursachen. Schwere Verbrennungen können innerhalb von 2 Stunden nach dem Verschlucken auftreten. Sofort einen Arzt aufsuchen.
-  **EXPLOSIONSGEFAHR!** Laden Sie nicht aufladbare Batterien niemals wieder auf. Schließen Sie Batterien / Akkus nicht kurz und / oder öffnen Sie diese nicht. Überhitzung, Brandgefahr oder Platzen können die Folge sein.
- Werfen Sie Batterien/Akkus niemals in Feuer oder Wasser.
- Setzen Sie Batterien/Akkus keiner mechanischen Belastung aus.

Risiko des Auslaufens von Batterien/Akkus

- Vermeiden Sie extreme Bedingungen und Temperaturen, die auf Batterien / Akkus einwirken können, z. B. auf Heizkörpern / durch direkte Sonneneinstrahlung.
- Wenn Batterien / Akkus ausgelaufen sind, vermeiden Sie den Kontakt von Haut, Augen und Schleimhäuten mit den Chemikalien! Spülen Sie die betroffenen Stellen sofort mit klarem Wasser und suchen Sie einen Arzt auf!
-  **SCHUTZHANDSCHUHE TRAGEN!**
Ausgelaufene oder beschädigte Batterien / Akkus können bei Berührung mit der Haut Verätzungen verursachen. Tragen Sie deshalb in diesem Fall geeignete Schutzhandschuhe.
- Im Falle eines Auslaufens der Batterien / Akkus entfernen Sie diese sofort aus dem Produkt, um Beschädigungen zu vermeiden.
- Verwenden Sie nur Batterien / Akkus des gleichen Typs. Mischen Sie nicht alte Batterien / Akkus mit neuen!
- Entfernen Sie die Batterien / Akkus, wenn das Produkt längere Zeit nicht verwendet wird.

Risiko des Auslaufens von Batterien / Akkus

- Verwenden Sie ausschließlich den angegebenen Batterietyp / Akkutyp!
- Setzen Sie Batterien / Akkus gemäß der Polaritätskennzeichnung (+) und (-) an Batterie / Akku und des Produkts ein.
- Reinigen Sie Kontakte an Batterie / Akku und im Batteriefach vor dem Einlegen mit einem trockenen, fusselfreien Tuch oder Wattestäbchen!
- Entfernen Sie erschöpfte Batterien / Akkus umgehend aus dem Produkt.

● Inbetriebnahme

● Leuchte aufladen

Hinweis: Verwenden Sie einen USB-Netzadapter (nicht im Lieferumfang enthalten), der Schutzkleinspannung (SELV) liefert und der Sicherheitsnorm EN 62368 entspricht. Laden Sie die Leuchte nur im Innenbereich, in trockenen und geschlossenen Räumen.

- Schalten Sie die Leuchte [2] mit dem An/Aus-Schalter [9] ein.
- Ziehen Sie die Schutzkappe [8] vom Ladeanschluss.
- Schließen Sie den USB-C Stecker des USB-Anschlusskabels [7] an den USB Ladeanschluss [6] an.
- Stecken Sie den USB-A Stecker des USB-Anschlusskabels [7] in eine geeignete USB-Buchse, z.B. USB-Netzadapter (nicht im Lieferumfang enthalten) oder Ähnliches.
Während des Ladevorgangs leuchtet die Kontrollleuchte rot. Wenn die Kontrollleuchte nicht leuchtet, kontrollieren Sie, ob der An/Aus-Schalter [9] eingeschaltet ist.
- Lassen Sie die Leuchte [2] vollständig aufladen. Wenn der Ladevorgang abgeschlossen ist, leuchtet die Kontrollleuchte grün.
- Trennen Sie das USB-Anschlusskabel [7] von der USB-Buchse und dem USB Ladeanschluss [6].
- Verschließen Sie den USB Ladeanschluss [6] mit der Schutzkappe [8].

● Leuchte montieren

Hinweis: Entfernen Sie sämtliches Verpackungsmaterial vom Produkt.

- Schrauben Sie die Rohre [3] des Standbeins zusammen.
Möchten Sie die Leuchte [2] in der Höhe reduzieren, nutzen Sie nur drei Rohre [3] des Standbeins.
- Schrauben Sie das fertig montierte Standbein auf den Leuchtenfuß [4].
- Schrauben Sie das Standbein auf die Befestigungsschraube [23] der Leuchte [2].
- Setzen Sie den Lampenschirm [1] auf und fixieren Sie ihn mit einer kurzen Drehbewegung im Uhrzeigersinn.
Achten Sie auf einen festen Sitz.

● Leuchte ein- / ausschalten und dimmen

Hinweis: Bei der Abschaltung mit dem Touch-Schalter [5], bleibt die Leuchte [2] im Standbybetrieb. Wenn Sie die Leuchte [2] längere Zeit nicht benutzen, schalten Sie die Leuchte [2] mit dem An/Aus-Schalter [9] aus, um sie vollständig von der Stromversorgung zu trennen und die Batterie zu schonen.

An/Aus-Schalter:

- Schalten Sie die Leuchte [2] am An/Aus-Schalter [9] ein, um die Stromversorgung herzustellen.
- Schalten Sie die Leuchte [2] am An/Aus-Schalter [9] ab, um sie vollständig von der Stromversorgung zu trennen.

Touch-Schalter / Leuchte dimmen:

- Berühren Sie den Touch-Schalter [5] mehrfach, um die Leuchte [2] zu dimmen oder abzuschalten.

● Demontage

1. Lösen Sie den Lampenschirm [1], durch eine kurze Drehbewegung gegen den Uhrzeigersinn, von der Leuchte [2].
2. Schrauben Sie die Leuchte [2] vom Standbein ab.
3. Drehen Sie die untere Leuchtenabdeckung [20] mit Hilfe eines Sechskantschlüssels, gegen den Uhrzeiger von der Leuchte [2].

4. Heben Sie die Leuchtenabdeckung mit dem gesamten Platinenblock aus dem Leuchtgehäuse **19**. Achten Sie auf den Dichtungsring.
5. Drehen Sie die Schrauben **11**, mit Hilfe eines Schraubendrehers, aus der oberen LED-Platine **12**.
6. Heben Sie den Akku **14** aus der Akkualterung **16**.
7. Ziehen Sie vorsichtig den Stecker der Akkuverkabelung **22** aus dem Steckverbinder **21** der unteren LED-Platine **17**.
8. Lösen Sie den Schrumpfschlauch des Temperaturfühlers **13** indem Sie ihn vorsichtig mit einer spitzen Schere aufschneiden.
Der Akku kann jetzt entnommen werden.
9. Drehen Sie die Sicherungsschraube **15** aus der Akkualterung **16**.
10. Drehen Sie die Schrauben **18** der unteren LED-Platine **17**, auf der Unterseite der LED-Platine heraus.
Die beiden LED-Platinen können jetzt entnommen werden.

● Akku austauschen

- Um den Akku **14** auszutauschen, folgen Sie den Schritten 1 bis 7 des Kapitels „Demontage“.
- Befestigen Sie den Temperaturfühler **13** mit Isolierband auf dem neuen Akku **14**.
- Setzen Sie den Akku ein und stecken Sie den Stecker der Akkuverkabelung **22** vorsichtig in die Steckverbinder **21** der oberen LED-Platine **17** und der unteren LED-Platine **17**. Achten Sie auf den richtigen Sitz der Rastnasen.
- Setzen Sie die obere LED-Platine **12** wieder auf und befestigen Sie sie mit den Schrauben **11**.
- Setzen Sie den Platinenblock so in das Leuchtgehäuse **19**, dass die Leuchtenabdeckung **20** durch leichtes Drehen in die Verriegelung einrastet.
- Schrauben Sie die Leuchte **2** wieder auf das Standbein.
- Setzen Sie den Lampenschirm **1** wieder auf und fixieren Sie ihn mit einer kurzen Drehbewegung im Uhrzeigersinn.

Beachten Sie, beim Erwerb des Ersatzakkus die Leistungsmerkmale aus dem Kapitel „Technische Daten“.

Achten Sie darauf, dass der Ersatzakku der Richtlinie IEC 62133-2 entspricht.

● LED-Platinen austauschen

Um die LED-Platinen auszutauschen, folgen Sie den Schritten 1 bis 9 des Kapitels „Demontage“.

- Setzen Sie die Akkualterung **16** auf die neue untere LED-Platine **17**.
- Drehen Sie die beiden Schrauben **18** wieder in die LED-Platine.
- Setzen Sie die untere LED-Platine **17** in die Leuchtenabdeckung **20**. Achten Sie darauf, dass der Stift für den An/Aus-Schalter **9** und der USB Ladeanschluss **6** richtig platziert sind.
- Drehen Sie die Sicherungsschraube **15** in die Akkualterung **16**.
- Befestigen Sie den Temperaturfühler **13** mit Isolierband auf dem Akku **14**.
- Setzen Sie den Akku ein und stecken Sie den Stecker der Akkuverkabelung **22** vorsichtig in die Steckverbinder **21** der unteren LED-Platine **17**. Achten Sie auf den richtigen Sitz der Rastnasen.
- Setzen Sie die obere LED-Platine **12** wieder auf und befestigen Sie sie mit den Schrauben **11**.
- Setzen Sie den Platinenblock so in das Leuchtgehäuse **19**, dass die Leuchtenabdeckung **20** durch leichtes Drehen in die Verriegelung einrastet.
- Schrauben Sie die Leuchte **2** wieder auf das Standbein.
- Setzen Sie den Lampenschirm **1** wieder auf und fixieren Sie ihn mit einer kurzen Drehbewegung im Uhrzeigersinn.

Eine Ersatz LED-Platine erhalten Sie unter Angabe der Artikelnummer (Siehe „Technische Daten“) bei unserem Kundenservice.

● Wartung und Reinigung

⚠️ WARNUNG! LEBENSGEFAHR DURCH ELEKTRISCHEN SCHLAG!

Trennen Sie die Leuchte vor sämtlichen Arbeiten vom Stromnetz. Ziehen sie dazu das USB-Anschlusskabel aus der USB-Ladebuchse.

- Benutzen Sie keine Lösungsmittel, Benzin o. Ä. Die Leuchte würde hierbei Schaden nehmen.

- Verwenden Sie zur Reinigung nur ein trockenes, fusselfreies Tuch.

● Entsorgung



Die Verpackung besteht aus umweltfreundlichen Materialien, die Sie über die örtlichen Recyclingstellen entsorgen können.



Beachten Sie die Kennzeichnung der Verpackungsmaterialien bei der Abfalltrennung, diese sind gekennzeichnet mit Abkürzungen (a) und Nummern (b) mit folgender Bedeutung: 1–7: Kunststoffe/20–22: Papier und Pappe/80–98: Verbundstoffe.



Das Symbol der durchgestrichenen Mülltonne bedeutet, dass dieses Gerät am Ende der Nutzungszeit nicht über den Haushaltsmüll entsorgt werden darf. Das Gerät ist bei eingerichteten Sammelstellen, Wertstoffhöfen oder Entsorgungsbetrieben abzugeben. Zudem sind Vertreiber von Elektro- und Elektronikgeräten sowie Vertreiber von Lebensmitteln zur Rücknahme verpflichtet. LIDL bieten Ihnen Rückgabemöglichkeiten direkt in den Filialen und Märkten an. Rückgabe und Entsorgung sind für Sie kostenfrei. Beim Kauf eines Neugerätes haben Sie das Recht, ein entsprechendes Altgerät unentgeltlich zurückzugeben. Zusätzlich haben Sie die Möglichkeit, unabhängig vom Kauf eines Neugerätes, unentgeltlich (bis zu drei) Altgeräte abzugeben, die in keiner Abmessung größer als 25 cm sind.

Bitte löschen Sie vor der Rückgabe alle personenbezogenen Daten.

Bitte entnehmen Sie vor der Rückgabe Batterien oder Akkumulatoren, die nicht vom Altgerät umschlossen sind, sowie Lampen, die zerstörungsfrei entnommen werden können und führen diese einer separaten Sammlung zu.

Defekte oder verbrauchte Batterien/Akkus müssen gemäß Richtlinie 2006/66/EG und deren Änderungen recycelt werden. Geben Sie Batterien/Akkus und/oder das Produkt über die angebotenen Sammeleinrichtungen zurück.



Das Symbol der durchgestrichenen Mülltonne auf Batterien oder Akkus bedeutet, dass Sie Batterien und Akkus nicht im Hausmüll entsorgen dürfen. Entnehmen Sie vor der Entsorgung die Batterien/den Akku-Pack aus dem Produkt. Diese können giftige Schwermetalle enthalten und unterliegen der Sondermüllbehandlung.

Die chemischen Symbole der Schwermetalle sind wie folgt: Cd = Cadmium, Hg = Quecksilber, Pb = Blei.

Sie sind gesetzlich verpflichtet, alte Batterien und Akkus nach Gebrauch zurückzugeben. Geben Sie deshalb verbrauchte Batterien und Akkus kostenfrei im Handelsgeschäft z. B. in Ihrer LIDL Filiale oder bei einer kommunalen Sammelstelle ab. Batterien und Akkus können Stoffe enthalten, die schädlich für die menschliche Gesundheit und Umwelt sind. Nur bei einer getrennten Sammlung und Verwertung von alten Batterien und Akkus können negative Auswirkungen vermieden werden. Seien Sie besonders vorsichtig beim Umgang mit lithiumhaltigen Batterien und Akkus, da bei unsachgemäßer Verwendung eine erhöhte Brandgefahr besteht. Kleben Sie die Batteriepole ab, um einen Kurzschluss zu vermeiden. Nutzen Sie Batterien mit langer Lebensdauer oder hochwertige Akkus, um die Entstehung von Abfällen aus Alt-Batterien zu verringern. Beachten Sie die Anweisungen zum Lagern, und vermeiden Sie das vollständige Ent- und Aufladen des Akkus, um die Lebensdauer zu verlängern.

● Garantie und Service

● Garantie

Sie erhalten zum Zeitpunkt des Kaufs auf dieses Gerät 36 Monate Garantie. Das Gerät wurde sorgfältig produziert und einer genauen Qualitätskontrolle unterzogen. Innerhalb der Garantiezeit beheben wir kostenlos alle Material- oder Herstellerfehler. Sollten sich dennoch während der Garantiezeit Mängel herausstellen, senden Sie das Gerät bitte an die aufgeführte Service-Adresse unter Angabe folgender Modell-

Nummer:

14172706L / 14172705L / 14172700L / 14172702L.

Von der Garantie ausgeschlossen sind Schäden durch nicht sachgemäße Handhabung, Nichtbeachtung der Bedienungsanleitung oder Eingriff durch nicht autorisierte Personen sowie Verschleißteile (wie z. B. Leuchtmittel). Durch die Garantieleistung wird die Garantiezeit weder verlängert noch erneuert.

• Serviceadresse

Briloner Leuchten GmbH & Co. KG
Am Steinbach 14
59872 Meschede
DEUTSCHLAND
Tel.: +49 29 1 / 95 29 93-650
Fax: +49 29 1 / 95 29 93-109
E-Mail: kundenservice@briloner.com
www.briloner.com

IAN 468693_2307

Bitte halten Sie für alle Anfragen den Kassenbon und die Artikelnummer (IAN 468693_2307) als Nachweis für den Kauf bereit.

• Konformitätserklärung CE

Dieses Produkt erfüllt die Anforderungen der geltenden europäischen und nationalen Richtlinien. Die Konformität wurde nachgewiesen. Entsprechende Erklärungen und Unterlagen sind beim Hersteller hinterlegt.

• Hersteller

Briloner Leuchten GmbH & Co. KG
Am Steinbach 14
59872 Meschede
DEUTSCHLAND

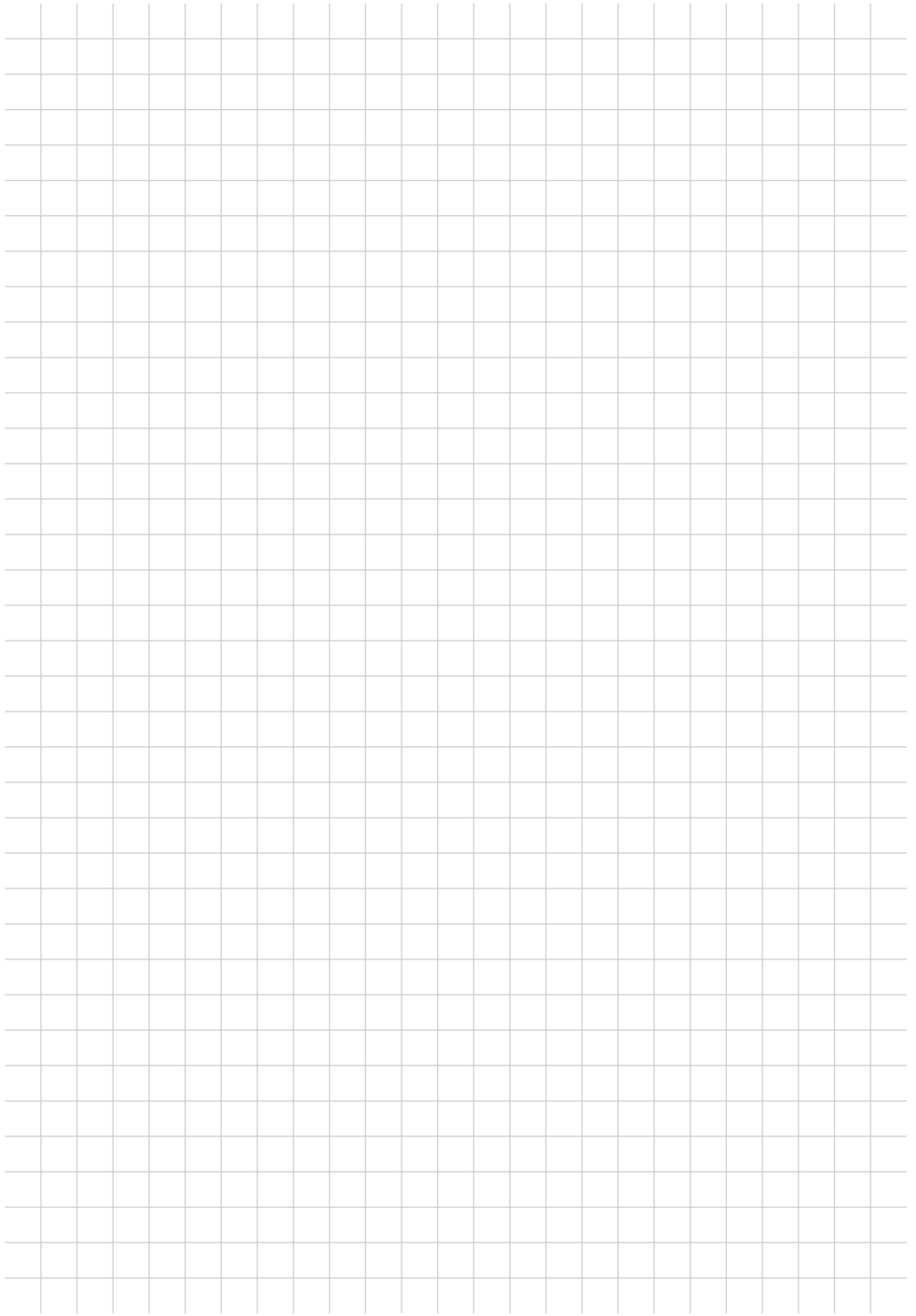

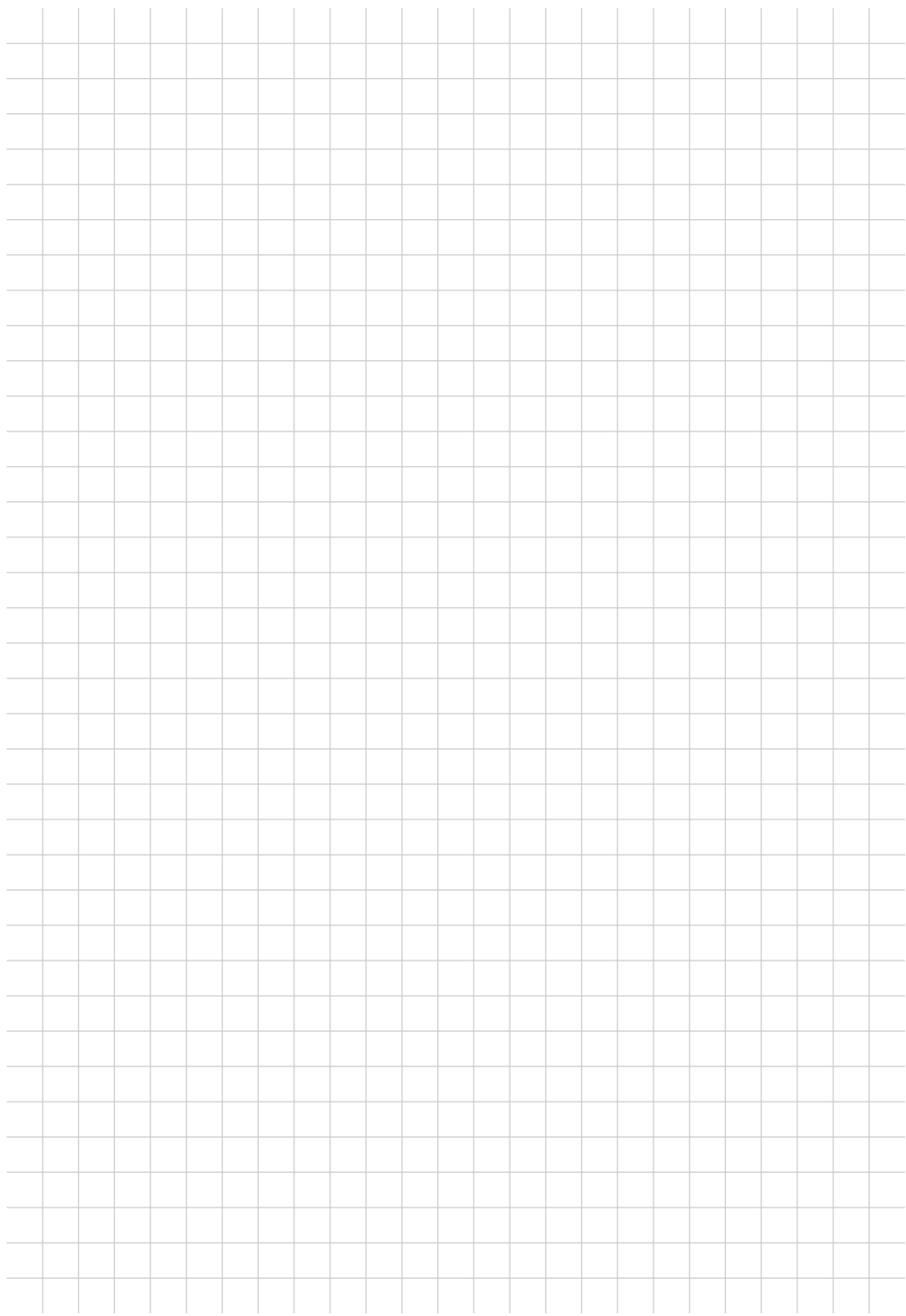

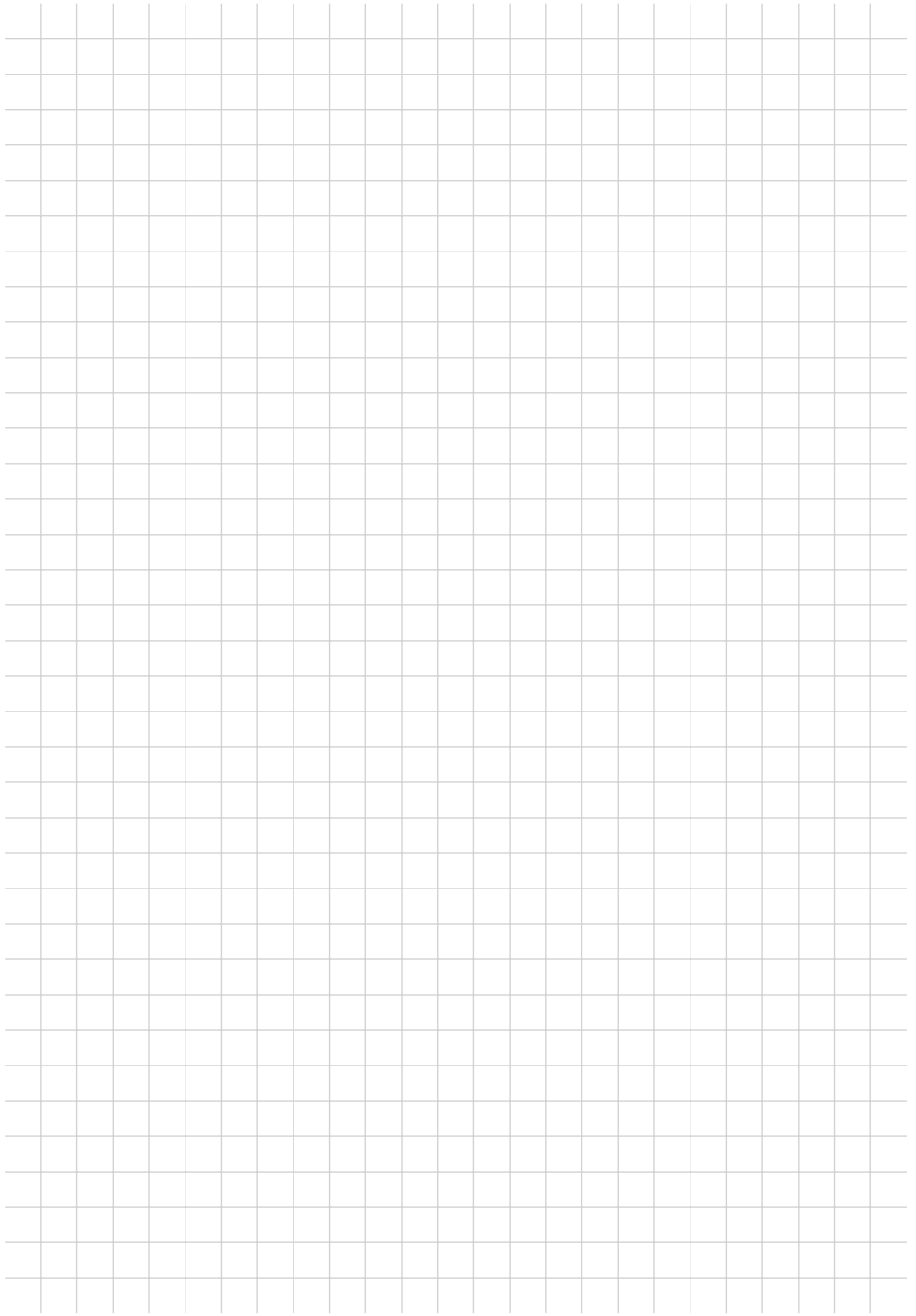

BRILONER LEUCHTEN GMBH & CO. KG

Am Steinbach 14
59872 Meschede
GERMANY

Stand der Informationen: 10/2023
Ident.-No.: 14172706L / 14172705L /
14172700L / 14172702L 112023-8



IAN 468693_2307

8 