



DOUBLE BATTERY CHARGER / DOPPEL-LADEGERÄT CHARGEUR DOUBLE PDSL12 A1

(GB)

DOUBLE BATTERY CHARGER

Translation of the original instructions

(FR)

CHARGEUR DOUBLE

Traduction des instructions d'origine

(CZ)

DVOJITÁ NABÍJEČKA

Překlad originálního provozního návodu

(SK)

DVOJITÁ NABÍJAČKA

Preklad originálneho návodu na obsluhu

(DK)

DOBBELT OPLADER

Oversættelse af den originale driftsvejledning

(DE)

DOPPEL-LADEGERÄT

Originalbetriebsanleitung

(NL)

DUBBELE OPLADER

Vertaling van de originele gebruiksaanwijzing

(PL)

PODWÓJNA ŁADOWARKA

Tłumaczenie oryginalnej instrukcji obsługi

(ES)

CARGADOR DOBLE

Traducción del manual de instrucciones original



GB	Translation of the original instructions	Page	1
DE	Originalbetriebsanleitung	Seite	15
FR	Traduction des instructions d'origine	Page	29
NL	Vertaling van de originele gebruiksaanwijzing	Pagina	49
CZ	Překlad originálního provozního návodu	Strana	63
PL	Tłumaczenie oryginalnej instrukcji obsługi	Strona	77
SK	Preklad originálneho návodu na obsluhu	Strana	93
ES	Traducción del manual de instrucciones original	Página	107
DK	Oversættelse af den originale driftsvejledning	Side	121

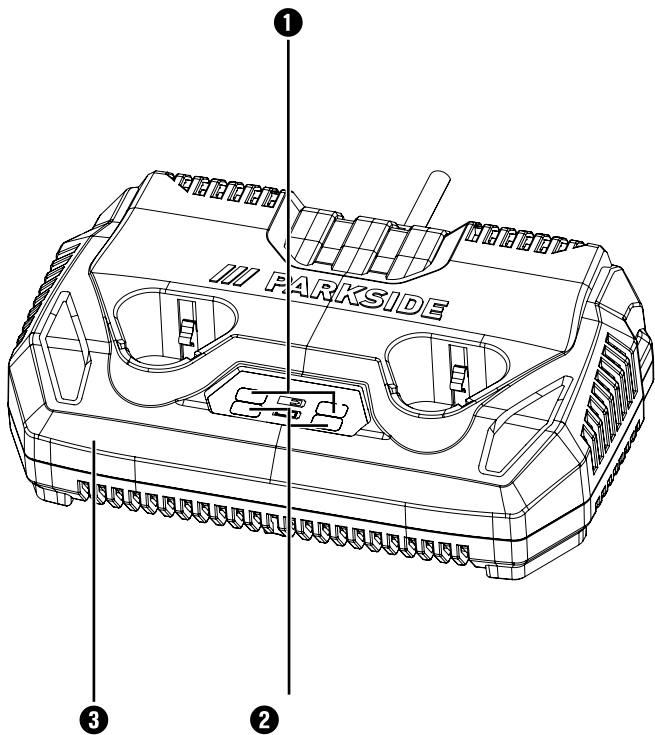

Ladezeiten Charging times Temps de charge <hr/> Ladeströme Charging currents Courants de charge	2 Ah Batterie Battery pack Batterie PAPK 12 A1	2 Ah Batterie Battery pack Batterie PAPK 12 A2/ A3	4 Ah Batterie Battery pack Batterie PAPK 12 B1
max. 2,4 A Ladegerät Charger Chargeur PLGK 12 A1/A2	60 min <hr/> 2,4 A	60 min <hr/> 2,4 A	120 min <hr/> 2,4 A
max. 4,5 A Ladegerät Charger Chargeur PLGK 12 B2	60 min <hr/> 2,4 A	45 min <hr/> 3,5 A	60 min <hr/> 4,5 A
max. 4,5 A Ladegerät Charger Chargeur PDSLK 12 A1	60 min <hr/> 2,4 A	45 min <hr/> 3,5 A	60 min <hr/> 4,5 A

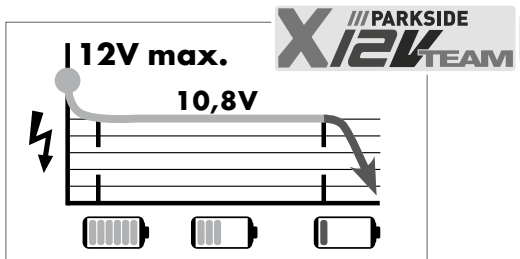

**Alle Parkside Geräte und die Ladegeräte
PLGK 12 A1/A2/B2/PDSLK 12 A1
der X12V Team Serie sind mit dem Akku-Pack
PAPK 12 A1/A2/A3/B1 kompatibel.**

**All Parkside tools and the chargers PLGK 12 A1/A2/
B2/PDSLK 12 A1 of the
X12V Team series are compatible with the
PAPK 12 A1/A2/A3/B1 battery pack.**

**Tous les outils Parkside et les chargeurs PLGK 12 A1/
A2/B2/PDSLK 12 A1
de la série X12V Team sont compatibles avec la bat-
terie PAPK 12 A1/A2/A3/B1.**

Contents

Introduction	2
Intended use	2
Features	2
Package contents	3
Technical data	3
General safety instructions	4
Use and handling of the cordless electrical power tool	4
Extended safety guidelines	5
Safety guidelines for battery chargers	6
Before use	7
Charging the battery pack	7
Cleaning	7
Maintenance and storage	8
Kompernass Handels GmbH warranty	8
Service	11
Importer	11
Disposal	12
Notes on the EC Declaration of Conformity	13
Ordering a replacement battery	14
Telephone ordering	14

Introduction

Congratulations on the purchase of your new appliance. You have chosen a high-quality product. The operating instructions are part of this product. They contain important information about safety, usage and disposal. Before using the product, please familiarise yourself with all the operating and safety instructions. Use the product only as described and for the range of applications specified. Please also pass these operating instructions on to any future owner.

Intended use

This charger is designed exclusively for charging PARKSIDE PAK 12 A1/A2/A3/B1 series batteries. This rechargeable battery is suitable for:



This appliance is not intended for commercial applications. Any other usage or modification of the appliance is deemed to be improper and carries a significant risk of accidents. The manufacturer accepts no responsibility for damage attributable to misuse.

Features

- ➊ Red charge control LED
- ➋ Green charge control LED
- ➌ Dual high-speed charger

Package contents

- 1 double battery charger
- 1 set of operating instructions



Technical data

Dual high-speed charger PDSLГ 12 A1



INPUT

Rated voltage	220–240 V ~ (AC), 50–60 Hz
Rated power consumption	150 W
Fuse (internal)	3.15 A 

OUTPUT 1

Rated voltage	12 V  (DC)
Rated current	4.5 A
Charging time	see table on fold-out page
Protection class	II/  (double insulation)

OUTPUT 2

Rated voltage	12 V  (DC)
Rated current	4.5 A
Charging time	see table on fold-out page
Protection class	II/  (double insulation)



General safety instructions

⚠ WARNING!

- **Read all safety warnings and all instructions.** Failure to follow the warnings and instructions may result in electric shock, fire and/or serious injury. Save all warnings and instructions for future reference.

Use and handling of the cordless electrical power tool

- a) Charge a rechargeable battery unit using only the charger recommended by the manufacturer. Chargers are often designed for a particular type of rechargeable battery unit. There is the danger of fire if other types of rechargeable battery units are used.
- b) Only the rechargeable battery units supplied are to be used with an electrical power tool. The use of other rechargeable battery units may lead to the danger of injury or fire.
- c) When they are not being used, store rechargeable battery units away from paperclips, coins, keys, nails, screws or other small metal objects that could cause the contacts to be bridged. Short-circuiting the contacts of a rechargeable battery unit may result in heat damage or fire.
- d) Fluids may leak out of rechargeable battery units if they are misused. If this happens, avoid contact with the fluid. If contact occurs, flush the affected area with water. Seek additional medical help if any of the fluid gets into your eyes. Escaping battery fluid may cause skin irritation or burns.



CAUTION! RISK OF EXPLOSION!

Never charge non-rechargeable batteries.



Protect the rechargeable battery from heat; for example, from continuous exposure to sunlight, fire, water and moisture. There is a risk of explosion.

Extended safety guidelines

- Do not use a damaged or modified battery. Damaged or modified batteries may behave unexpectedly and cause fires, explosions or pose a risk of injury.
- Do not expose a battery to fire or excessively high temperatures. Fire or temperatures in excess of 130°C (265°F) can cause an explosion.
- Follow all instructions regarding charging and never charge the battery or the cordless tool outside the temperature range given in the operating instructions.
Incorrect charging or charging outside of the permissible temperature range can destroy the battery and increase the risk of fire.



WARNING!

- Do not use any accessories that are not recommended by PARKSIDE. Unsuitable accessories can lead to a risk of electric shock or fire.

Safety guidelines for battery chargers

- This appliance may be used by children aged 8 years and above and by persons with limited physical, sensory or mental capabilities or lack of experience and knowledge, provided that they are under supervision or have been told how to use the appliance safely and are aware of the potential risks. Do not allow children to use the appliance as a toy. Cleaning and user maintenance tasks may not be carried out by children unless they are supervised.
- To avoid potential risks, damaged mains cables should be replaced by the manufacturer, their customer service department or a similarly qualified person.



The charger is suitable for indoor use only.

WARNING!

- To avoid potential risks, damaged mains cables should be replaced by the manufacturer, their customer service department or a similarly qualified person.

ATTENTION!

- ◆ This charger can only charge the following batteries:
PAPK 12 A1/PAPK 12 A2/PAPK 12 A3/PAPK 12 B1.
- ◆ A current list of battery compatibility can be found at www.lidl.de/Akku.

Before use

Charging the battery pack

CAUTION!

- ▶ Always unplug the appliance before you remove the battery pack from or connect the battery pack to the charger.

NOTE

- ▶ Never charge the battery pack if the ambient temperature is below 10°C or above 40°C. If a lithium-ion battery is to be stored for an extended period, the charge level should be checked regularly. The optimum charge level is between 50% and 80%. The storage climate should be cool and dry and the ambient temperature should be between 0°C and 50°C.
- ◆ Insert one or two battery packs into the dual high-speed charger **3**.
- ◆ Plug the mains plug into the mains power socket. The respective charge control LED **1** lights up red.
- ◆ The respective green charge control LED **2** indicates that charging is complete and the battery pack is ready for use.
- ◆ You should always switch the dual high-speed charger **3** off for at least 15 minutes between successive charging processes. Also disconnect the power plug from the mains power socket.

Cleaning

CAUTION!

- ▶ Always unplug the charger before cleaning it.
 - ▶ Do not clean the charger with water.
- Clean the appliance with a dry or slightly moistened cloth.

Maintenance and storage

- If you do not intend to use the appliance for an extended period, remove the batteries and store it in a clean, dry place away from direct sunlight.
- If a lithium-ion battery is going to be put into storage for an extended period, the charge level should be checked at regular intervals. The optimum charge level is between 50% and 80%. The optimum storage environment is cool and dry.
- **Never try to repair damaged batteries.**
Batteries should only be maintained by the manufacturer or an approved customer service centre.

Kompernass Handels GmbH warranty

Dear Customer,

This appliance has a 3-year warranty valid from the date of purchase. If this product has any faults, you, the buyer, have certain statutory rights. Your statutory rights are not restricted in any way by the warranty described below.

Warranty conditions

The warranty period starts on the date of purchase. Please keep your receipt in a safe place. This will be required as proof of purchase.

If any material or manufacturing fault occurs within three years of the date of purchase of the product, we will either repair or replace the product for you or refund the purchase price (at our discretion). This warranty service requires that you present the defective appliance and the proof of purchase (receipt) within the three-year warranty period, along with a brief written description of the fault and of when it occurred.

If the defect is covered by the warranty, your product will either be repaired or replaced by us. The repair or replacement of a product does not signify the beginning of a new warranty period.

X 12 V and X 20 V Team Series battery packs come with a 3-year warranty valid from the date of purchase.

Warranty period and statutory claims for defects

The warranty period is not prolonged by repairs effected under the warranty. This also applies to replaced and repaired components. Any damage and defects present at the time of purchase must be reported immediately after unpacking. Repairs carried out after expiry of the warranty period shall be subject to a fee.

Scope of the warranty

This appliance has been manufactured in accordance with strict quality guidelines and inspected meticulously prior to delivery.

The warranty covers material faults or production faults. The warranty does not extend to product parts subject to normal wear and tear or to fragile parts which could be considered as consumable parts such as switches or parts made of glass.

The warranty does not apply if the product has been damaged, improperly used or improperly maintained. The directions in the operating instructions for the product regarding proper use of the product are to be strictly followed. Uses and actions that are discouraged in the operating instructions or which are warned against must be avoided.

This product is intended solely for private use and not for commercial purposes. The warranty shall be deemed void in cases of misuse or improper handling, use of force and modifications / repairs which have not been carried out by one of our authorised Service centres.

The warranty period does not apply to

- Normal reduction of the battery capacity over time
- Commercial use of the product
- Damage to or alteration of the product by the customer
- Non-compliance with safety and maintenance instructions, operating errors
- Damage caused by natural hazards

Warranty claim procedure

To ensure quick processing of your case, please observe the following instructions:

- Please have the till receipt and the item number (e.g. IAN 12345) available as proof of purchase.
- You will find the item number on the type plate on the product, an engraving on the product, on the front page of the operating instructions (below left) or on the sticker on the rear or bottom of the product.
- If functional or other defects occur, please contact the service department listed either by **telephone** or by **e-mail**.
- You can return a defective product to us free of charge to the service address that will be provided to you. Ensure that you enclose the proof of purchase (till receipt) and information about what the defect is and when it occurred.



You can download these instructions along with many other manuals, product videos and installation software at www.lidl-service.com.

This QR code will take you directly to the Lidl service page (www.lidl-service.com) where you can open your operating instructions by entering the item number (IAN) 351902_2007.

⚠ WARNING!

- ▶ Have your appliances repaired by the Service Centre or a trained electrician, and use only original spare parts. This will ensure that the safety of the appliance is maintained.
- ▶ Always ensure that the power plug or the mains cable is replaced only by the manufacturer of the appliance or by an approved customer service provider. This will ensure that the safety of the appliance is maintained.

Service

GB Service Great Britain

Tel.: 0800 404 7657

E-Mail: kompernass@lidl.co.uk**IE Service Ireland**

Tel.: 1890 930 034

(0,08 EUR/Min., (peak))

(0,06 EUR/Min., (off peak))

E-Mail: kompernass@lidl.ie

IAN 351902_2007

Importer

Please note that the following address is not the service address.

Please use the service address provided in the operating instructions.

KOMPERNASS HANDELS GMBH

BURGSTRASSE 21

44867 BOCHUM

GERMANY

www.kompernass.com

Disposal



The packaging protects the appliance from damage during transport. The packaging materials have been selected for their environmental friendliness and disposal attributes, and are therefore recyclable.

Returning the packaging to the material cycle conserves raw materials and reduces the amount of waste that is generated. Dispose of packaging materials that are no longer needed in accordance with applicable local regulations.



Do not dispose of power tools in your normal domestic waste!

European Directive 2012/19/EU requires that worn-out power tools be collected separately and recycled in an environmentally compatible manner.



Li-ion

Do not dispose of batteries in your normal household waste!

Defective or worn-out rechargeable batteries must be recycled according to Directive 2006/66/EC. Take the battery pack and/or tool to a nearby collection facility.

Please consult your local authorities regarding suitable disposal of worn-out power tools/battery packs.



Dispose of the packaging in an environmentally friendly manner. Note the labelling on the packaging and separate the packaging material components for disposal if necessary. The packaging material is labelled with abbreviations (a) and numbers (b) with the following meanings: 1–7: plastics, 20–22: paper and cardboard, 80–98: composites.



Your local community or municipal authorities can provide information on how to dispose of the worn-out product.



The product is recyclable, subject to extended producer responsibility and is collected separately.

Notes on the EC Declaration of Conformity

This appliance complies with the basic requirements and other relevant provisions of the Electromagnetic Compatibility Directive 2014/30/EU and the Low-Voltage Directive 2014/35/EU.

The complete original Declaration of Conformity is available from the importer.



RoHS Directive (2011/65/EU)*

* The manufacturer bears the full responsibility for compliance with this conformity declaration. The object of the declaration described above complies with the requirements of the Directive 2011/65/EU of the European Parliament and Council of 8 June 2011 on the limitations of use of certain dangerous substances in electrical and electronic appliances.

Ordering a replacement battery



If you want to order a replacement battery for your appliance, you can do so easily via the Internet on www.kompernass.com or by telephone.

Due to limited stocks, this item may sell out in a relatively short time.

NOTE

- ▶ Online ordering of replacement parts might not be possible in some countries. If this is the case, please contact the Service hotline.

Telephone ordering

GB Service Great Britain Tel.: 0800 404 7657

IE Service Ireland Tel.: 1890 930 034

0,08 EUR/Min., peak · 0,06 EUR/Min., off peak

To ensure fast processing of your order, have the article number of your appliance to hand (e.g. IAN 351902) in case of questions. The article number can be found on the type plate or the title page of these instructions.

Inhaltsverzeichnis

Einleitung	16
Bestimmungsgemäßer Gebrauch	16
Ausstattung	16
Lieferumfang	17
Technische Daten	17
Allgemeine Sicherheitshinweise	18
Verwendung und Behandlung des Akkuwerkzeugs	18
Erweiterte Sicherheitshinweise	19
Sicherheitshinweise für Ladegeräte	20
Vor der Inbetriebnahme	21
Akku-Pack laden	21
Reinigung	21
Wartung und Lagerung	22
Garantie der Kompernaß Handels GmbH	22
Service	25
Importeur	25
Entsorgung	26
Hinweise zur EG-Konformitätserklärung	27
Ersatz-Akku Bestellung	28
Telefonische Bestellung	28

Einleitung

Wir beglückwünschen Sie zum Kauf Ihres neuen Gerätes. Sie haben sich damit für ein hochwertiges Produkt entschieden. Die Bedienungsanleitung ist Teil dieses Produkts. Sie enthält wichtige Hinweise für Sicherheit, Gebrauch und Entsorgung. Machen Sie sich vor der Benutzung des Produkts mit allen Bedien- und Sicherheitshinweisen vertraut. Benutzen Sie das Produkt nur wie beschrieben und für die angegebenen Einsatzbereiche. Händigen Sie alle Unterlagen bei Weitergabe des Produkts an Dritte mit aus.

Bestimmungsgemäßer Gebrauch

Dieses Ladegerät ist ausschließlich zum Aufladen von Akkus der PARKSIDE PAPK 12 A1/A2/A3/B1 Serie bestimmt. Dieser Akku ist passend zu:



Dieses Gerät ist nicht für den gewerblichen Einsatz bestimmt. Jede andere Verwendung oder Veränderung des Gerätes gilt als nicht bestimmungsgemäß und birgt erhebliche Unfallgefahren. Für aus bestimmungswidriger Verwendung entstandene Schäden übernimmt der Hersteller keine Haftung.

Ausstattung

- ➊ Rote Ladekontroll-LED
- ➋ Grüne Ladekontroll-LED
- ➌ Doppel-Schnellladegerät

Lieferumfang

- 1 Doppel-Ladegerät
- 1 Betriebsanleitung



Technische Daten

Doppel-Schnellladegerät PDSLГ 12 A1



EINGANG/Input

Bemessungsspannung	220–240 V ~ (Wechselstrom), 50–60 Hz
Bemessungsaufnahme	150 W
Sicherung (innen)	3,15 A 

AUSGANG 1/Output 1

Bemessungsspannung	12 V  (Gleichstrom)
Bemessungsstrom	4,5 A
Ladedauer	siehe Tabelle Ausklappseite
Schutzklasse	II/  (Doppelisolierung)

AUSGANG 2/Output 2

Bemessungsspannung	12 V  (Gleichstrom)
Bemessungsstrom	4,5 A
Ladedauer	siehe Tabelle Ausklappseite
Schutzklasse	II/  (Doppelisolierung)



Allgemeine Sicherheitshinweise

⚠️ WARNUNG!

- **Lesen Sie alle Sicherheitshinweise und Anweisungen.** Versäumnisse bei der Einhaltung der Sicherheitshinweise und Anweisungen können elektrischen Schlag, Brand und/oder schwere Verletzungen verursachen. **Bewahren Sie alle Sicherheitshinweise und Anweisungen für die Zukunft auf.**

Verwendung und Behandlung des Akkuwerkzeugs

- a) **Laden Sie die Akkus nur in Ladegeräten auf, die vom Hersteller empfohlen werden.** Für ein Ladegerät, das für eine bestimmte Art von Akkus geeignet ist, besteht Brandgefahr, wenn es mit anderen Akkus verwendet wird.
- b) **Verwenden Sie nur die dafür vorgesehenen Akkus in den Elektrowerkzeugen.** Der Gebrauch von anderen Akkus kann zu Verletzungen und Brandgefahr führen.
- c) **Halten Sie den nicht benutzten Akku fern von Büroklammern, Münzen, Schlüsseln, Nägeln, Schrauben oder anderen kleinen Metallgegenständen, die eine Überbrückung der Kontakte verursachen könnten.** Ein Kurzschluss zwischen den Akkukontakten kann Verbrennungen oder Feuer zur Folge haben.
- d) **Bei falscher Anwendung kann Flüssigkeit aus dem Akku austreten.** Vermeiden Sie den Kontakt damit. Bei zufälligem Kontakt mit Wasser abspülen. Wenn die Flüssigkeit in die Augen kommt, nehmen Sie **zusätzlich ärztliche Hilfe in Anspruch.** Austretende Akkuflüssigkeit kann zu Hautreizungen oder Verbrennungen führen.



VORSICHT! EXPLOSIONSGEFAHR!

Laden Sie nicht aufladbare Batterien niemals auf.



Schützen Sie den Akku vor Hitze, z. B. auch vor dauernder Sonneneinstrahlung, Feuer, Wasser und Feuchtigkeit. Es besteht Explosionsgefahr.

Erweiterte Sicherheitshinweise

- Benutzen Sie keinen beschädigten oder veränderten Akku. Beschädigte oder veränderte Akkus können sich unvorhersehbar verhalten und zu Feuer, Explosion oder Verletzungsgefahr führen.
- Setzen Sie einen Akku keinem Feuer oder zu hohen Temperaturen aus. Feuer oder Temperaturen über 130 °C (265 °F) können eine Explosion hervorrufen.
- Befolgen Sie alle Anweisungen zum Laden und laden Sie den Akku oder das Akkuwerkzeug niemals außerhalb des in der Betriebsanleitung angegebenen Temperaturbereichs. Falsches Laden oder Laden außerhalb des zugelassenen Temperaturbereichs kann den Akku zerstören und die Brandgefahr erhöhen.



WARNUNG!

- Verwenden Sie kein Zubehör welches nicht von PARKSIDE empfohlen wurde. Dies kann zu elektrischen Schlag und Feuer führen.

Sicherheitshinweise für Ladegeräte

- Dieses Gerät kann von Kindern ab 8 Jahren und darüber sowie von Personen mit verringerten physischen, sensorischen oder mentalen Fähigkeiten oder Mangel an Erfahrung und Wissen benutzt werden, wenn sie beaufsichtigt oder bezüglich des sicheren Gebrauchs des Gerätes unterwiesen wurden und die daraus resultierenden Gefahren verstehen. Kinder dürfen nicht mit dem Gerät spielen. Reinigung und Benutzer-Wartung dürfen nicht von Kindern ohne Beaufsichtigung durchgeführt werden.
- Wenn die Netzanschlussleitung dieses Gerätes beschädigt wird, muss sie durch den Hersteller oder seinen Kundendienst oder eine ähnlich qualifizierte Person ersetzt werden, um Gefährdungen zu vermeiden.



Das Ladegerät ist nur für den Betrieb im Innenbereich geeignet.

WARNUNG!

- Wenn die Netzanschlussleitung dieses Gerätes beschädigt wird, muss sie durch den Hersteller oder seinen Kundendienst oder eine ähnlich qualifizierte Person ersetzt werden, um Gefährdungen zu vermeiden.

ACHTUNG!

- ◆ Dieses Ladegerät kann nur die folgenden Batterien laden:
PAPK 12 A1/PAPK 12 A2/PAPK 12 A3/PAPK 12 B1.
- ◆ Eine aktuelle Liste der Akkukompatibilität finden Sie unter www.lidl.de/Akku.

Vor der Inbetriebnahme

Akku-Pack laden

VORSICHT!

- ▶ Ziehen Sie immer den Netzstecker, bevor Sie den Akku-Pack aus dem Ladegerät nehmen bzw. einsetzen.

HINWEIS

- ▶ Laden Sie den Akku-Pack nie, wenn die Umgebungstemperatur unterhalb 10 °C oder oberhalb 40 °C liegt. Soll ein Lithium-Ionen-Akku längere Zeit gelagert werden, muss regelmäßig der Ladezustand kontrolliert werden. Der optimale Ladezustand liegt zwischen 50 und 80%. Das Lagerungsklima soll kühl und trocken sein in einer Umgebungstemperatur zwischen 0 °C und 50 °C.
- ◆ Stecken Sie ein oder zwei Akku-Packs in das Doppel-Schnellladegerät **3**.
- ◆ Stecken Sie den Netzstecker in die Steckdose. Die jeweilige Ladekontroll-LED **1** leuchtet rot.
- ◆ Die jeweilige grüne Ladekontroll-LED **2** signalisiert Ihnen, dass der Ladevorgang abgeschlossen und der Akku-Pack einsatzbereit ist.
- ◆ Schalten Sie das Doppel-Schnellladegerät **3** zwischen aufeinanderfolgenden Ladevorgängen für mindestens 15 Minuten ab. Ziehen Sie dazu den Netzstecker.

Reinigung

VORSICHT!

- ▶ Ziehen Sie immer den Netzstecker, bevor Sie das Ladegerät reinigen.
- ▶ Reinigen Sie das Ladegerät nicht mit Wasser.
- Reinigen Sie das Gerät mit einem trockenen oder höchstens leicht angefeuchteten Tuch.

Wartung und Lagerung

- Sollten Sie das Gerät längere Zeit nicht benutzen, entnehmen Sie die Akkus und lagern Sie es an einem sauberen, trockenen Ort ohne direkte Sonneneinstrahlung.
- Soll ein Lithium-Ionen-Akku längere Zeit gelagert werden, muss regelmäßig der Ladezustand kontrolliert werden. Der optimale Ladezustand liegt zwischen 50 % und 80 %. Das optimale Lagerungsklima ist kühl und trocken.
- **Warten Sie niemals beschädigte Akkus.**
Sämtliche Wartung von Akkus sollte nur durch den Hersteller oder bevollmächtigte Kundendienststellen erfolgen.

Garantie der Kompernaß Handels GmbH

Sehr geehrte Kundin, sehr geehrter Kunde,

Sie erhalten auf dieses Gerät 3 Jahre Garantie ab Kaufdatum. Im Falle von Mängeln dieses Produkts stehen Ihnen gegen den Verkäufer des Produkts gesetzliche Rechte zu. Diese gesetzlichen Rechte werden durch unsere im Folgenden dargestellte Garantie nicht eingeschränkt.

Garantiebedingungen

Die Garantiefrist beginnt mit dem Kaufdatum. Bitte bewahren Sie den Kassenbon gut auf. Dieser wird als Nachweis für den Kauf benötigt.

Tritt innerhalb von drei Jahren ab dem Kaufdatum dieses Produkts ein Material- oder Fabrikationsfehler auf, wird das Produkt von uns – nach unserer Wahl – für Sie kostenlos repariert, ersetzt oder der Kaufpreis erstattet. Diese Garantieleistung setzt voraus, dass innerhalb der Dreijahresfrist das defekte Gerät und der Kaufbeleg (Kassenbon) vorgelegt und schriftlich kurz beschrieben wird, worin der Mangel besteht und wann er aufgetreten ist.

Wenn der Defekt von unserer Garantie gedeckt ist, erhalten Sie das reparierte oder ein neues Produkt zurück. Mit Reparatur oder Austausch des Produkts beginnt kein neuer Garantiezeitraum.

Sie erhalten auf die Akku-Packs der X12V und X20V Team Serie 3 Jahre Garantie ab Kaufdatum.

Garantiezeit und gesetzliche Mängelansprüche

Die Garantiezeit wird durch die Gewährleistung nicht verlängert. Dies gilt auch für ersetzte und reparierte Teile. Eventuell schon beim Kauf vorhandene Schäden und Mängel müssen sofort nach dem Auspacken gemeldet werden. Nach Ablauf der Garantiezeit anfallende Reparaturen sind kostenpflichtig.

Garantieumfang

Das Gerät wurde nach strengen Qualitätsrichtlinien sorgfältig produziert und vor Auslieferung gewissenhaft geprüft.

Die Garantieleistung gilt für Material- oder Fabrikationsfehler. Diese Garantie erstreckt sich nicht auf Produktteile, die normaler Abnutzung ausgesetzt sind und daher als Verschleißteile angesehen werden können oder für Beschädigungen an zerbrechlichen Teilen, z. B. Schalter oder Teile, die aus Glas gefertigt sind.

Diese Garantie verfällt, wenn das Produkt beschädigt, nicht sachgemäß benutzt oder gewartet wurde. Für eine sachgemäße Benutzung des Produkts sind alle in der Bedienungsanleitung aufgeführten Anweisungen genau einzuhalten. Verwendungszwecke und Handlungen, von denen in der Bedienungsanleitung abgeraten oder vor denen gewarnt wird, sind unbedingt zu vermeiden.

Das Produkt ist nur für den privaten und nicht für den gewerblichen Gebrauch bestimmt. Bei missbräuchlicher und unsachgemäßer Behandlung, Gewaltanwendung und bei Eingriffen, die nicht von unserer autorisierten Serviceniederlassung vorgenommen wurden, erlischt die Garantie.

Garantiezeit gilt nicht bei

- normaler Abnutzung der Akkukapazität
- gewerblichen Gebrauch des Produktes
- Beschädigung oder Veränderung des Produktes durch den Kunden
- Missachtung der Sicherheits- und Wartungsvorschriften, Bedienungsfehler
- Schäden durch Elementarereignisse

Abwicklung im Garantiefall

Um eine schnelle Bearbeitung Ihres Anliegens zu gewährleisten, folgen Sie bitte den folgenden Hinweisen:

- Bitte halten Sie für alle Anfragen den Kassenbon und die Artikelnummer (z. B. IAN 123456) als Nachweis für den Kauf bereit.
- Die Artikelnummer entnehmen Sie bitte dem Typenschild am Produkt, einer Gravur am Produkt, dem Titelblatt der Bedienungsanleitung (unten links) oder dem Aufkleber auf der Rück- oder Unterseite des Produktes.
- Sollten Funktionsfehler oder sonstige Mängel auftreten, kontaktieren Sie zunächst die nachfolgend benannte Serviceabteilung **telefonisch** oder per **E-Mail**.
- Ein als defekt erfasstes Produkt können Sie dann unter Beifügung des Kaufbelegs (Kassenbon) und der Angabe, worin der Mangel besteht und wann er aufgetreten ist, für Sie portofrei an die Ihnen mitgeteilte Serviceanschrift übersenden.



Auf www.lidl-service.com können Sie diese und viele weitere Handbücher, Produktvideos und Installationssoftware herunterladen.

Mit diesem QR-Code gelangen Sie direkt auf die Lidl-Service-Seite (www.lidl-service.com) und können mittels der Eingabe der Artikelnummer (IAN) 351902_2007 Ihre Bedienungsanleitung öffnen.

⚠️ WARNUNG!

- ▶ Lassen Sie Ihre Geräte von der Servicestelle oder einer Elektrofachkraft und nur mit Original-Ersatzteilen reparieren. Damit wird sichergestellt, dass die Sicherheit des Gerätes erhalten bleibt.
- ▶ Lassen Sie den Austausch des Steckers oder der Netzleitung immer vom Hersteller des Gerätes oder seinem Kundendienst ausführen. Damit wird sichergestellt, dass die Sicherheit des Gerätes erhalten bleibt.

Service

DE Service Deutschland

Tel.: 0800 5435 111 (kostenfrei
aus dem dt. Festnetz/Mobilfunknetz)
E-Mail: kompernass@lidl.de

AT Service Österreich

Tel.: 0820 201 222 (0,15 EUR/Min.)
E-Mail: kompernass@lidl.at

CH Service Schweiz

Tel.: 0842 665566 (0,08 CHF/Min.,
Mobilfunk max. 0,40 CHF/Min.)
E-Mail: kompernass@lidl.ch

IAN 351902_2007

Importeur

Bitte beachten Sie, dass die folgende Anschrift keine Serviceanschrift ist.
Kontaktieren Sie zunächst die benannte Servicestelle.

KOMPERNASS HANDELS GMBH

BURGSTRASSE 21

44867 BOCHUM

GERMANY

www.kompernass.com

Entsorgung



Die Verpackung schützt das Gerät vor Transportschäden. Die Verpackungsmaterialien sind nach umweltverträglichen und entsorgungstechnischen Gesichtspunkten ausgewählt und deshalb recyclebar.

Die Rückführung der Verpackung in den Materialkreislauf spart Rohstoffe und verringert das Abfallaufkommen. Entsorgen Sie nicht mehr benötigte Verpackungsmaterialien gemäß den örtlich geltenden Vorschriften.



Werfen Sie Elektrowerkzeuge nicht in den Hausmüll!

Gemäß Europäischer Richtlinie 2012/19/EU müssen verbrauchte Elektrowerkzeuge getrennt gesammelt und einer umweltgerechten Wiederverwertung zugeführt werden.



Li-ion

Werfen Sie Akkus nicht in den Hausmüll!

Defekte oder verbrauchte Akkus müssen gemäß Richtlinie 2006/66/EG recycelt werden. Geben Sie Akku-Pack und/oder das Gerät über die angebotenen Sammeleinrichtungen zurück.

Über Entsorgungsmöglichkeiten für ausgediente Elektrowerkzeuge/Akku-Pack informieren Sie sich bitte bei Ihrer Gemeinde- oder Stadtverwaltung.



Entsorgen Sie die Verpackung umweltgerecht. Beachten Sie die Kennzeichnung auf den verschiedenen Verpackungsmaterialien und trennen Sie diese gegebenenfalls gesondert. Die Verpackungsmaterialien sind gekennzeichnet mit Abkürzungen (a) und Ziffern (b) mit folgender Bedeutung: 1–7: Kunststoffe, 20–22: Papier und Pappe, 80–98: Verbundstoffe.



Möglichkeiten zur Entsorgung des ausgedienten Produkts erfahren Sie bei Ihrer Gemeinde- oder Stadtverwaltung.



Das Produkt ist recycelbar, unterliegt einer erweiterten Herstellerverantwortung und wird getrennt gesammelt.

Hinweise zur EG-Konformitätserklärung

Dieses Gerät entspricht hinsichtlich Übereinstimmung mit den grundlegenden Anforderungen und den anderen relevanten Vorschriften der europäischen Richtlinie für elektromagnetische Verträglichkeit 2014/30/EU sowie der Niederspannungsrichtlinie 2014/35/EU.

Die vollständige Original-Konformitätserklärung ist beim Importeur erhältlich.



RoHS Richtlinie (2011/65/EU)*

* Die alleinige Verantwortung für die Ausstellung dieser Konformitätserklärung trägt der Hersteller. Der oben beschriebene Gegenstand der Erklärung erfüllt die Vorschriften der Richtlinie 2011/65/EU des Europäischen Parlaments und des Rates vom 8. Juni 2011 zur Beschränkung der Verwendung bestimmter gefährlicher Stoffe in Elektro- und Elektronikgeräten.

Ersatz-Akku Bestellung



Wenn Sie einen Ersatz-Akku für Ihr Gerät bestellen möchten, so können Sie dies entweder bequem im Internet unter www.kompassnass.com oder telefonisch abwickeln.

Dieser Artikel kann aufgrund begrenzter Vorratsmenge nach kurzer Zeit ausverkauft sein.

HINWEIS

- ▶ Die Bestellung von Ersatzteilen kann in einigen Ländern nicht online vorgenommen werden. Kontaktieren Sie in diesem Fall bitte die Service-Hotline.

Telefonische Bestellung

- DE Service Deutschland** Tel.: 0800 5435 111 (Kostenfrei aus dem dt. Festnetz/Mobilfunknetz)
- AT Service Österreich** Tel.: 0820 201 222 (0,15 EUR/Min.)
- CH Service Schweiz** Tel.: 0842 665566 (0,08 CHF/Min., Mobilfunk max. 0,40 CHF/Min.)

Um eine schnelle Bearbeitung Ihrer Bestellung zu gewährleisten, halten Sie bitte für alle Anfragen die Artikelnummer (z. B. IAN 351902) des Gerätes bereit. Die Artikelnummer entnehmen Sie bitte dem Typenschild oder dem Titelblatt dieser Anleitung.

Table des matières

Introduction	30
Utilisation conforme à l'usage prévu	30
Équipement	30
Matériel livré	31
Caractéristiques techniques	31
Avertissements de sécurité généraux pour l'outil électrique	32
Utilisation et manipulation d'un outil à accu	32
Avertissements de sécurité avancées	33
Avertissements de sécurité relatifs aux chargeurs	34
Avant la mise en service	35
Recharger le bloc-accu	35
Nettoyage	36
Entretien et stockage	36
Garantie pour Kompernass Handels GmbH pour la Belgique	36
Garantie pour Kompernass Handels GmbH pour la France	39
Service après-vente	43
Importateur	44
Recyclage	44
Remarques concernant la déclaration de conformité CE ..	46
Commande d'accu de rechange	47
Commande téléphonique	47

Introduction

Nous vous félicitons pour l'achat de votre nouvel appareil. Vous venez ainsi d'opter pour un produit de grande qualité. Le mode d'emploi fait partie de ce produit. Il contient des remarques importantes concernant la sécurité, l'utilisation et le recyclage. Avant d'utiliser le produit, veuillez vous familiariser avec toutes les consignes d'utilisation et avertissements de sécurité. N'utilisez le produit que conformément aux descriptions et pour les domaines d'utilisation indiqués. Si vous cédez le produit à un tiers, remettez-lui également tous les documents.

Utilisation conforme à l'usage prévu

Ce chargeur est exclusivement conçu pour le chargement d'accus de la série PARKSIDE PAK 12 A1/A2/A3/B1. Cet accu convient à :



Cet appareil n'est pas destiné à une utilisation commerciale/professionnelle. Toute utilisation autre ou modification de l'appareil est considérée comme non conforme et s'accompagne de risques d'accident non négligeables. Le fabricant n'assume aucune responsabilité pour les dommages résultant d'une utilisation non conforme à l'usage prévu.

Équipement

- 1 LED rouge de contrôle de charge
- 2 LED verte de contrôle de charge
- 3 Double chargeur rapide d'accu

Matériel livré

1 chargeur double

1 mode d'emploi

Caractéristiques techniques

Chargeur double PDSLГ 12 A1

ENTRÉE/Input

Tension nominale 220-240 V ~ (courant alternatif),
50-60 Hz

Puissance nominale absorbée 150 W

Fusible (interne) 3,15 A 

SORTIE 1/Output 1

Tension nominale 12 V  (courant continu)

Courant nominal 4,5 A

Durée de chargement voir tableau sur volet dépliant

Classe de protection II /  (double isolation)

SORTIE 2/Output 2

Tension nominale 12 V  (courant continu)

Courant nominal 4,5 A

Durée de chargement voir tableau sur volet dépliant

Classe de protection II /  (double isolation)



Avertissements de sécurité généraux pour l'outil électrique

⚠ AVERTISSEMENT !

- Lire tous les avertissements de sécurité et toutes les instructions. Ne pas suivre les avertissements et instructions peut donner lieu à un choc électrique, un incendie et/ou une blessure sérieuse. Conserver tous les avertissements et toutes les instructions pour pouvoir s'y reporter ultérieurement.

Utilisation et manipulation d'un outil à accu

- a) Uniquement recharger les accus dans les chargeurs recommandés par le fabricant. Un chargeur compatible pour certains types d'accus, peut provoquer un incendie s'il est utilisé avec d'autres accus.
- b) N'utiliser les outils qu'avec des blocs d'accus spécifiquement désignés. L'utilisation de tout autre bloc d'accus peut créer un risque de blessure et de feu.
- c) Tenir les accus inutilisés à l'abri des agrafes, pièces de monnaie, clés, clous, vis et autres objets en métal susceptibles de court-circuiter les contacts. Un court-circuit entre les contacts des accus peut provoquer des brûlures ou un incendie.
- d) L'accu peut couler en cas d'usage incorrect. Éviter tout contact avec ce liquide. Laver à l'eau en cas de contact involontaire. En cas de contact du liquide avec les yeux, il faut en plus consulter un médecin. Le liquide qui s'écoule des accus peut causer des irritations de la peau ou des brûlures.



ATTENTION ! RISQUE D'EXPLOSION !

Ne rechargez jamais des piles non rechargeables.



Protégez l'accu de la chaleur, par ex. aussi du rayonnement solaire continu, du feu, de l'eau et de l'humidité.

Il y a risque d'explosion.

Avertissements de sécurité avancées

- N'utilisez pas d'accu endommagé ou modifié. Les accus endommagés ou modifiés peuvent se comporter de manière imprévisible et entraîner un incendie, une explosion ou un risque de blessures.
- N'exposez jamais un accu au feu ou à des températures trop élevées. Le feu ou des températures supérieures à 130 °C (265 °F) peuvent entraîner une explosion.
- Suivez toutes les instructions relatives au chargement et ne chargez jamais l'accu ou l'outil sur accu en dehors de la plage de températures indiquée dans ce mode d'emploi. Un chargement incorrect ou un chargement en dehors de la plage de températures autorisée peut détruire l'accu et augmenter le risque d'incendie.



AVERTISSEMENT !

- N'utilisez aucun accessoire qui n'ait été recommandé par Parkside. Cela peut entraîner un choc électrique et un incendie.

Avertissements de sécurité relatifs aux chargeurs

- Cet appareil peut être utilisé par des enfants à partir de 8 ans et par des personnes ayant des capacités physiques, sensorielles ou mentales réduites ou disposant de peu d'expérience et/ou de connaissances, à condition qu'ils soient surveillés ou qu'ils aient été initiés à l'utilisation sécurisée de l'appareil et qu'ils aient compris les dangers en résultant. Ne pas laisser les enfants jouer avec l'appareil. Le nettoyage et la maintenance utilisateur ne doivent pas être réalisés par des enfants s'ils ne sont pas surveillés.
- Si le cordon d'alimentation de l'appareil est endommagé, il doit être remplacé par le fabricant, son service après-vente ou une personne de qualification similaire afin d'éviter tout risque.



Le chargeur convient uniquement à une exploitation en intérieur.

AVERTISSEMENT !

- Si le cordon d'alimentation de l'appareil est endommagé, il doit être remplacé par le fabricant, son service après-vente ou une personne de qualification similaire afin d'éviter tout risque.

ATTENTION !

- ◆ Ce chargeur peut recharger uniquement les accus suivants :
PAPK 12 A1/PAPK 12 A2/PAPK 12 A3/PAPK 12 B1.

⚠ ATTENTION !

- ◆ Une liste à jour de la compatibilité des accus est disponible sur www.lidl.de/Akku.

Avant la mise en service

Recharger le bloc-accu

⚠ PRUDENCE !

- ▶ Débranchez toujours la fiche secteur du chargeur avant d'en retirer le bloc-accu ou de le mettre en place.

REMARQUE

- ▶ Ne chargez jamais le bloc-accu lorsque la température environnante est inférieure à 10 °C ou supérieure à 40 °C. Si un accu lithium-ions doit rester stockée pendant une période prolongée, il faut contrôler régulièrement son état de charge. L'état de charge optimal se situe entre 50 % et 80 %. Le climat de stockage doit être frais et sec dans une température ambiante située entre 0 °C et 50 °C.
- ◆ Insérez un ou deux blocs-accus dans le double chargeur rapide d'accu **3**.
- ◆ Insérez la fiche secteur dans la prise de courant. La LED de contrôle de charge **1** respective s'allume en rouge.
- ◆ La LED de contrôle de charge verte **2** respective vous signale que l'opération de chargement est terminée et que le bloc-accu est prêt à être utilisé.
- ◆ Entre deux opérations de recharge, le double chargeur rapide d'accu **3** doit rester éteint pendant au minimum 15 minutes. Débranchez pour cela la fiche secteur.

Nettoyage

PRUDENCE !

- ▶ Avant de nettoyer l'appareil, débranchez toujours la fiche secteur.
- ▶ Ne nettoyez pas le chargeur à l'eau.

- Nettoyez l'appareil avec un chiffon sec ou tout au plus légèrement humidifié.

Entretien et stockage

- Si vous n'utilisez pas l'appareil pendant une période prolongée, retirez l'accu et entreposez-le dans un endroit propre et sec à l'abri de l'exposition directe au soleil.
- Si un accu lithium-ions doit rester stocké pendant une période prolongée, il faut contrôler régulièrement son état de charge. L'état de charge optimal se situe entre 50 % et 80 %. Le climat de stockage optimal est frais et sec.
- **N'entretenez jamais des accus endommagés.**
L'entretien d'accus ne doit être effectué que par le constructeur ou des points de service après-vente agréés.

Garantie pour Kompernass Handels GmbH pour la Belgique

Chère cliente, cher client,

Cet appareil est garanti 3 ans à partir de la date d'achat. Si ce produit venait à présenter des vices, vous disposez de droits légaux face au vendeur de ce produit. Vos droits légaux ne sont pas restreints par notre garantie présentée ci-dessous.

Conditions de garantie

La période de garantie débute à la date d'achat. Veuillez bien conserver le ticket de caisse. Celui-ci servira de preuve d'achat.

Si dans un délai de trois ans suivant la date d'achat de ce produit, un vice de matériel ou de fabrication venait à apparaître, le produit sera réparé, remplacé gratuitement par nos soins ou le prix d'achat remboursé, selon notre choix. Cette prestation sous garantie nécessite, dans le délai de trois ans, la présentation de l'appareil défectueux et du justificatif d'achat (ticket de caisse) ainsi que la description brève du vice et du moment de son apparition. Si le vice est couvert par notre garantie, vous recevrez le produit réparé ou un nouveau produit en retour. Aucune nouvelle période de garantie ne débute avec la réparation ou l'échange du produit.

Les blocs-batteries de la série X 12 V et X 20 V Team sont garantis 3 ans à compter de la date d'achat.

Période de garantie et réclamation légale pour vices cachés

L'exercice de la garantie ne prolonge pas la période de garantie. Cette disposition s'applique également aux pièces remplacées ou réparées. Les dommages et vices éventuellement déjà présents à l'achat doivent être signalés immédiatement après le déballage. Toute réparation survenant après la période sous garantie fera l'objet d'une facturation.

Étendue de la garantie

L'appareil a été fabriqué avec soin conformément à des directives de qualité strictes et consciencieusement contrôlé avant sa livraison.

La prestation de la garantie s'applique aux vices de matériel et de fabrication. Cette garantie ne s'étend pas aux pièces du produit qui sont exposées à une usure normale et peuvent de ce fait être considérées comme pièces d'usure, ni aux détériorations de pièces fragiles, par ex. interrupteurs ou pièces en verre. Cette garantie devient caduque si le produit est détérioré, utilisé ou entretenu de manière non conforme. Toutes les instructions listées dans le manuel d'utilisation doivent être exactement respectées pour une utilisation conforme du produit. Des buts d'utilisation et actions qui sont déconseillés dans le manuel d'utilisation, ou dont vous êtes avertis doivent également être évités.

Le produit est uniquement destiné à un usage privé et ne convient pas à un usage professionnel. La garantie est annulée en cas d'entretien incorrect et inapproprié, d'usage de la force et en cas d'intervention non réalisée par notre centre de service après-vente agréé.

La période de garantie ne s'applique pas dans les cas suivants

- usure normale de la capacité de l'accu
- utilisation commerciale du produit
- détérioration ou modification du produit par le client
- non-respect des consignes de sécurité et de maintenance, erreur d'utilisation
- dommages causés par des événements élémentaires

Procédure en cas de garantie

Afin de garantir un traitement rapide de votre demande, veuillez suivre les indications suivantes :

- Veuillez avoir à portée de main pour toutes questions le ticket de caisse et la référence article (par ex. IAN 12345) en tant que justificatif de votre achat.
- Vous trouverez la référence sur la plaque signalétique sur le produit, une gravure sur le produit, sur la page de garde du mode d'emploi (en bas à gauche) ou sur l'autocollant au dos ou sur le dessous du produit.
- Si des erreurs de fonctionnement ou d'autres vices venaient à apparaître, veuillez d'abord contacter le département service clientèle cité ci-dessous par **téléphone** ou par **e-mail**.
- Vous pouvez ensuite retourner un produit enregistré comme étant défectueux en joignant le ticket de caisse et en indiquant en quoi consiste le vice et quand il est survenu, sans devoir l'affranchir à l'adresse de service après-vente communiquée.



Sur www.lidl-service.com, vous pourrez télécharger ce mode d'emploi et de nombreux autres manuels, vidéos produit et logiciels d'installation.

Grâce à ce code QR, vous arriverez directement sur le site Lidl service après-vente (www.lidl-service.com) et vous pourrez ouvrir votre mode d'emploi en saisissant votre référence (IAN) 351902_2007.

Garantie pour Kompernass Handels GmbH pour la France

Chère cliente, cher client,

Cet appareil est garanti 3 ans à partir de la date d'achat. Si ce produit venait à présenter des vices, vous disposez de droits légaux face au vendeur de ce produit. Vos droits légaux ne sont pas restreints par notre garantie présentée ci-dessous.

Conditions de garantie

La période de garantie débute à la date d'achat. Veuillez bien conserver le ticket de caisse. Celui-ci servira de preuve d'achat.

Si dans un délai de trois ans suivant la date d'achat de ce produit, un vice de matériel ou de fabrication venait à apparaître, le produit sera réparé, remplacé gratuitement par nos soins ou le prix d'achat remboursé, selon notre choix. Cette prestation sous garantie nécessite, dans le délai de trois ans, la présentation de l'appareil défectueux et du justificatif d'achat (ticket de caisse) ainsi que la description brève du vice et du moment de son apparition.

Si le vice est couvert par notre garantie, vous recevrez le produit réparé ou un nouveau produit en retour. Aucune nouvelle période de garantie ne débute avec la réparation ou l'échange du produit.

Les blocs-batteries de la série X 12 V et X 20 V Team sont garantis 3 ans à compter de la date d'achat.

Période de garantie et réclamation légale pour vices cachés

L'exercice de la garantie ne prolonge pas la période de garantie. Cette disposition s'applique également aux pièces remplacées ou réparées. Les dommages et vices éventuellement déjà présents à l'achat doivent être signalés immédiatement après le déballage. Toute réparation survenant après la période sous garantie fera l'objet d'une facturation.

Étendue de la garantie

L'appareil a été fabriqué avec soin conformément à des directives de qualité strictes et consciencieusement contrôlé avant sa livraison.

La prestation de la garantie s'applique aux vices de matériel et de fabrication. Cette garantie ne s'étend pas aux pièces du produit qui sont exposées à une usure normale et peuvent de ce fait être considérées comme pièces d'usure, ni aux détériorations de pièces fragiles, par ex. interrupteurs ou pièces en verre.

Cette garantie devient caduque si le produit est détérioré, utilisé ou entretenu de manière non conforme. Toutes les instructions listées dans le manuel d'utilisation doivent être exactement respectées pour une utilisation conforme du produit. Des buts d'utilisation et actions qui sont déconseillés dans le manuel d'utilisation, ou dont vous êtes avertis doivent également être évités.

Le produit est uniquement destiné à un usage privé et ne convient pas à un usage professionnel. La garantie est annulée en cas d'entretien incorrect et inapproprié, d'usage de la force et en cas d'intervention non réalisée par notre centre de service après-vente agréé.

Article L217-16 du Code de la consommation

Lorsque l'acheteur demande au vendeur, pendant le cours de la garantie commerciale qui lui a été consentie lors de l'acquisition ou de la réparation d'un bien meuble, une remise en état couverte par la garantie, toute période d'immobilisation d'au moins sept jours vient s'ajouter à la durée de la garantie qui restait à courir. Cette période court à compter de la demande d'intervention de l'acheteur ou de la mise à disposition pour réparation du bien en cause, si cette mise à disposition est postérieure à la demande d'intervention.

Indépendamment de la garantie commerciale souscrite, le vendeur reste tenu des défauts de conformité du bien et des vices rédhibitoires dans les conditions prévues aux articles L217-4 à L217-13 du Code de la consommation et aux articles 1641 à 1648 et 2232 du Code Civil.

Article L217-4 du Code de la consommation

Le vendeur livre un bien conforme au contrat et répond des défauts de conformité existant lors de la délivrance. Il répond également des défauts de conformité résultant de l'emballage, des instructions de montage ou de l'installation lorsque celle-ci a été mise à sa charge par le contrat ou a été réalisée sous sa responsabilité.

Article L217-5 du Code de la consommation

Le bien est conforme au contrat :

- 1° S'il est propre à l'usage habituellement attendu d'un bien semblable et, le cas échéant :
- s'il correspond à la description donnée par le vendeur et posséder les qualités que celui-ci a présentées à l'acheteur sous forme d'échantillon ou de modèle ;
 - s'il présente les qualités qu'un acheteur peut légitimement attendre eu égard aux déclarations publiques faites par le vendeur, par le producteur ou par son représentant, notamment dans la publicité ou l'étiquetage ;
- 2° Ou s'il présente les caractéristiques définies d'un commun accord par les parties ou être propre à tout usage spécial recherché par l'acheteur, porté à la connaissance du vendeur et que ce dernier a accepté.

Article L217-12 du Code de la consommation

L'action résultant du défaut de conformité se prescrit par deux ans à compter de la délivrance du bien.

Article 1641 du Code civil

Le vendeur est tenu de la garantie à raison des défauts cachés de la chose vendue qui la rendent impropre à l'usage auquel on la destine, ou qui diminuent tellement cet usage que l'acheteur ne l'aurait pas acquise, ou n'en aurait donné qu'un moindre prix, s'il les avait connus.

Article 1648 1^{er} alinéa du Code civil

L'action résultant des vices rédhibitoires doit être intentée par l'acquéreur dans un délai de deux ans à compter de la découverte du vice.

Les pièces détachées indispensables à l'utilisation du produit sont disponibles pendant la durée de la garantie du produit.

La période de garantie ne s'applique pas dans les cas suivants

- usure normale de la capacité de l'accu
- utilisation commerciale du produit
- détérioration ou modification du produit par le client
- non-respect des consignes de sécurité et de maintenance, erreur d'utilisation
- dommages causés par des événements élémentaires

Procédure en cas de garantie

Afin de garantir un traitement rapide de votre demande, veuillez suivre les indications suivantes :

- Veuillez avoir à portée de main pour toutes questions le ticket de caisse et la référence article (par ex. IAN 12345) en tant que justificatif de votre achat.
- Vous trouverez la référence sur la plaque signalétique sur le produit, une gravure sur le produit, sur la page de garde du mode d'emploi (en bas à gauche) ou sur l'autocollant au dos ou sur le dessous du produit.
- Si des erreurs de fonctionnement ou d'autres vices venaient à apparaître, veuillez d'abord contacter le département service clientèle cité ci-dessous par **téléphone** ou par **e-mail**.
- Vous pouvez ensuite retourner un produit enregistré comme étant défectueux en joignant le ticket de caisse et en indiquant en quoi consiste le vice et quand il est survenu, sans devoir l'affranchir à l'adresse de service après-vente communiquée.



Sur www.lidl-service.com, vous pourrez télécharger ce mode d'emploi et de nombreux autres manuels, vidéos produit et logiciels d'installation.

Grâce à ce code QR, vous arriverez directement sur le site Lidl service après-vente (www.lidl-service.com) et vous pourrez ouvrir votre mode d'emploi en saisissant votre référence (IAN) 351902_2007.

⚠ AVERTISSEMENT !

- ▶ **Faites réparer vos appareils par le service après-vente ou un électricien et uniquement avec des pièces de rechange d'origine.** Cela assure le maintien de la sécurité de l'appareil.
- ▶ **Confiez toujours le remplacement de la fiche ou du cordon d'alimentation au fabricant de l'appareil ou à son service après-vente.** Cela assure le maintien de la sécurité de l'appareil.

Service après-vente

FR Service France

Tel.: 0800 919270

E-Mail: kompernass@lidl.fr

BE Service Belgique

Tel.: 070 270 171 (0,15 EUR/Min.)

E-Mail: kompernass@lidl.be

IAN 351902_2007

Importateur

Veuillez tenir compte du fait que l'adresse suivante n'est pas une adresse de service après-vente. Veuillez d'abord contacter le service mentionné.

KOMPERNASS HANDELS GMBH

BURGSTRASSE 21

44867 BOCHUM

ALLEMAGNE

www.kompernass.com

Recyclage



L'emballage protège l'appareil de tous dommages éventuels au cours du transport. Les matériaux d'emballage ont été sélectionnés selon des critères de respect de l'environnement et de recyclage permettant leur élimination écologique.

Le recyclage de l'emballage en filière de revalorisation permet d'économiser des matières premières et de réduire le volume de déchets. Veuillez recycler les matériaux d'emballage qui ne servent plus en respectant la réglementation locale.



Ne jetez pas les outils électriques dans les ordures ménagères !

Conformément à la directive européenne 2012/19/EU, les outils électriques usagés doivent faire l'objet d'un tri et d'un recyclage respectueux de l'environnement.



Ne jetez pas les batteries dans les ordures ménagères !

Les batteries défectueuses ou usagées doivent être recyclées conformément à la directive 2006/66/CE. Recyclez le bloc de batteries et/ou l'appareil auprès des points de collecte existants.

Informez-vous auprès des services administratifs communaux ou municipaux quant aux possibilités de mise au rebut des outils électriques/blocs de batteries.

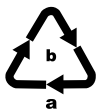

Recyclez l'emballage d'une manière respectueuse de l'environnement. Observez le marquage sur les différents matériaux d'emballage et triez-les séparément si nécessaire. Les matériaux d'emballage sont repérés par des abréviations (a) et des numéros (b) qui ont la signification suivante : 1-7 : Plastiques, 20-22 : Papier et carton, 80-98 : Matériaux composites.



Renseignez-vous auprès de votre commune ou des services administratifs de votre ville pour connaître les possibilités de recyclage du produit usagé.



Le produit recyclable doit être trié ou rapporté dans un point de collecte pour être recycle.

Remarques concernant la déclaration de conformité CE

Cet appareil est conforme aux exigences de base et aux autres prescriptions pertinentes de la directive européenne en matière de compatibilité électromagnétique 2014/30/EU ainsi que de la directive basse-tension 2014/35/EU. La déclaration de conformité originale complète est disponible auprès de l'importateur.



Directive RoHS (2011/65/EU)*

* La seule responsabilité pour l'établissement de cette déclaration de conformité incombe au fabricant. L'objet de la déclaration décrit ci-dessus répond aux prescriptions de la directive 2011/65/EU du Parlement européen et du Conseil en date du 8 juin 2011 visant la restriction de l'utilisation de certaines substances dangereuses dans les appareils électriques et électroniques.

Commande d'accum de recharge



Si vous souhaitez commander un accum de recharge pour votre appareil, vous pouvez le faire très aisément soit sur le site www.kompennass.com soit par téléphone.

En raison d'un stock limité, il est possible que cet article soit épuisé très rapidement.

REMARQUE

- ▶ Dans certains pays, la commande de pièces détachées ne peut pas être réalisée en ligne. Dans ce cas, veuillez contacter la hotline du service après-vente.

Commande téléphonique

FR Service France Tel.: 0800 919270

BE Service Belgique Tel.: 070 270 171 (0,15 EUR/Min.)

Pour garantir que votre commande soit traitée rapidement, veuillez s.v.p. tenir prêt le numéro de référence de l'appareil (par ex. IAN 351902) pour répondre à toute demande de renseignements. Vous trouverez le numéro de référence sur la plaque signalétique ou sur la page de garde de ce mode d'emploi.

Inhoud

Inleiding	50
Gebruik in overeenstemming met bestemming	50
Onderdelen	50
Inhoud van het pakket	51
Technische gegevens	51
Algemene veiligheidsvoorschriften	52
Gebruik en behandeling van het accugereedschap	52
Uitgebreide veiligheidsvoorschriften	53
Veiligheidsvoorschriften voor opladers	54
Vóór de ingebruikname	55
Accupack opladen	55
Reiniging	55
Onderhoud en opslag	56
Garantie van Kompernaß Handels GmbH	56
Service	59
Importeur	59
Afvoeren	60
Opmerkingen over de EU-conformiteitsverklaring	61
Vervangende accu bestellen	62
Telefonisch bestellen	62

Inleiding

Hartelijk gefeliciteerd met de aankoop van uw nieuwe apparaat. U hebt hiermee gekozen voor een hoogwaardig product. De gebruiksaanwijzing maakt deel uit van dit product. Deze bevat belangrijke aanwijzingen voor veiligheid, gebruik en afvoer. Lees alle bedienings- en veiligheidsvoorschriften voordat u het product in gebruik neemt. Gebruik het product uitsluitend op de voorgeschreven wijze en voor de aangegeven doeleinden. Geef alle documenten mee als u het product overdraagt aan een derde.

Gebruik in overeenstemming met bestemming

Deze oplader is uitsluitend bedoeld voor het opladen van accu's uit de reeks PARKSIDE PAK 12 A1/A2/A3/B1. Deze accu is geschikt voor:



Dit apparaat is niet bestemd voor bedrijfsmatig gebruik. Elk ander gebruik of elke wijziging van het apparaat geldt als niet in overeenstemming met de bestemming en brengt ernstig gevaar voor ongelukken met zich mee. De fabrikant aanvaardt geen enkele aansprakelijkheid voor schade die voortvloeit uit gebruik in strijd met de bestemming.

Onderdelen

- ❶ Rode controle-LED voor opladen
- ❷ Groene controle-LED voor opladen
- ❸ Dubbele snellader

Inhoud van het pakket

- 1 dubbele oplader
- 1 gebruiksaanwijzing



Technische gegevens

Dubbele snellader PDSLGL 12 A1



INGANG/Input

Nominale spanning	220-240 V ~ (wisselstroom), 50-60 Hz
Nominaal vermogen	150 W
Zekering (intern)	3,15 A 

UITGANG 1/Output 1

Nominale spanning	12 V  (gelijkstroom)
Nominale stroom	4,5 A
Oplaadduur	Zie tabel uitvouwpagina
Beschermingsklasse	II/  (dubbel geïsoleerd)

UITGANG 2/Output 2

Nominale spanning	12 V  (gelijkstroom)
Nominale stroom	4,5 A
Oplaadduur	Zie tabel uitvouwpagina
Beschermingsklasse	II/  (dubbel geïsoleerd)



Algemene veiligheidsvoorschriften

⚠ WAARSCHUWING!

- **Lees alle veiligheidsvoorschriften en aanwijzingen.** Het niet naleven van de veiligheidsvoorschriften en aanwijzingen kan elektrische schokken, brand en/of ernstig letsel veroorzaken. **Bewaar alle veiligheidsvoorschriften en -aanwijzingen voor toekomstig gebruik.**

Gebruik en behandeling van het accugereedschap

- a) Laad de accu uitsluitend op met een oplader die door de fabrikant wordt aanbevolen. Er bestaat brandgevaar als een oplader die voor een bepaald type accu's bestemd is, voor andere accu's wordt gebruikt.
- b) **Gebruik in elektrisch gereedschap alleen die accu's die daarvoor voorzien zijn.** Het gebruik van andere accu's kan tot verwondingen en brandgevaar leiden.
- c) Houd een niet-gebruikte accu uit de buurt van paperclips, munten, sleutels, spijkers, schroeven en andere kleine metalen voorwerpen die een overbrugging van de contacten kunnen veroorzaken. Kortsluiting tussen de accucontacten kan verbrandingen of brand tot gevolg hebben.
- d) Bij onjuist gebruik kan er vloeistof uit de accu lekken. Vermijd contact met accuvloeistof. Spoel bij onbedoeld contact met accuvloeistof de vloeistof weg met water. Raadpleeg bovendien een arts als er accuvloeistof in de ogen komt. Lekkende accuvloeistof kan leiden tot huidirritatie en brandwonden.



VOORZICHTIG! EXPLOSIEGEVAAR!

Probeer niet-oplaadbare accu's nooit op te laden.



Bescherm de accu tegen hitte, bijv. ook tegen continu zonlicht, vuur, water en vocht. Er bestaat explosiegevaar.

Uitgebreide veiligheidsvoorschriften

- Gebruik geen beschadigde of gemodificeerde accu. Beschadigde of gemodificeerde accu's kunnen zich onvoorspelbaar gedragen en brand, explosies of letselgevaar tot gevolg hebben.
- Stel een accu niet bloot aan vuur of hoge temperaturen. Vuur of temperaturen boven 130 °C (265 °F) kunnen een explosie veroorzaken.
- Volg alle instructies voor het opladen en laad de accu of het accugebiedschap nooit op buiten het in de gebruiksaanwijzing aangegeven temperatuurbereik.
Bij verkeerd opladen of opladen buiten het toegestane temperatuurbereik kan de accu stuk gaan en kan het brandgevaar toenemen.



WAARSCHUWING!

- Gebruik geen accessoires die niet door PARKSIDE worden aanbevolen. Dit kan een elektrische schok en brand tot gevolg hebben.

Veiligheidsvoorschriften voor opladers

- Dit apparaat mag worden gebruikt door kinderen vanaf 8 jaar en door personen met beperkte fysieke, zintuiglijke of geestelijke vermogens of gebrek aan ervaring of kennis, mits ze onder toezicht staan of over het veilige gebruik van het apparaat zijn geïnstrueerd en de daaruit voortkomende gevaren hebben begrepen. Kinderen mogen niet met het apparaat spelen. Kinderen mogen zonder toezicht geen reiniging en gebruikersonderhoud uitvoeren.
- Wanneer het snoer van dit apparaat beschadigd raakt, moet het worden vervangen door de fabrikant of de klantenservice van de fabrikant of een persoon met vergelijkbare kwalificaties, om risico's te voorkomen.



De oplader is alleen geschikt voor gebruik binnenshuis.

WAARSCHUWING!

- Wanneer het snoer van dit apparaat beschadigd raakt, moet het worden vervangen door de fabrikant of de klantenservice van de fabrikant of een persoon met vergelijkbare kwalificaties, om risico's te voorkomen.

LET OP!

- ◆ Met deze oplader kunnen alleen de volgende accu's worden opgeladen: PAK 12 A1/PAPK 12 A2/PAPK 12 A3/PAPK 12 B1.
- ◆ Een actuele lijst met compatibele accu's is te vinden op www.lidl.de/Akku.

Vóór de ingebruikname

Accupack opladen

VOORZICHTIG!

- ▶ Trek altijd de stekker uit het stopcontact, voordat u het accupack uit de oplader haalt of in de oplader plaatst.

OPMERKING

- ▶ Laad het accupack nooit op als de omgevingstemperatuur lager is dan 10 °C of hoger is dan 40 °C. Als een lithium-ion-accu langere tijd moet worden opgeslagen, moet de laadtoestand periodiek worden gecontroleerd. De optimale laadtoestand ligt tussen 50% en 80%. De accu moet worden opgeslagen in een koele, droge omgeving met een temperatuur tussen 0 °C en 50 °C.

- ◆ Plaats een of twee accupacks in de dubbele snellader **3**.
- ◆ Steek de stekker in het stopcontact. De betreffende controle-LED voor opladen **1** brandt rood.
- ◆ De betreffende groene controle-LED voor opladen **2** geeft aan dat het opladen is voltooid en dat het accupack klaar is voor gebruik.
- ◆ Schakel de dubbele snellader **3** tussen twee opeenvolgende laadprocessen minstens 15 minuten uit. Haal daartoe de stekker uit het stopcontact.

Reiniging

VOORZICHTIG!

- ▶ Haal altijd de stekker uit het stopcontact voordat u de oplader reinigt.
- ▶ Reinig de oplader niet met water.
- Reinig het apparaat met een droge of hooguit licht bevochtigde doek.

Onderhoud en opslag

- Als u het apparaat langere tijd niet gebruikt, haal dan de accu's eruit en berg het op een schone, droge plek op waar geen rechtstreeks zonlicht binnenkomt.
- Als een lithium-ion-accu langere tijd moet worden opgeslagen, moet de laadtoestand periodiek worden gecontroleerd. De optimale laadtoestand ligt tussen 50% en 80%. Het optimale opslagklimaat is koel en droog.
- **Pleeg nooit onderhoud aan beschadigde accu's.**
Onderhoudswerkzaamheden aan accu's mogen uitsluitend worden uitgevoerd door de fabrikant of een bevoegde klantenservice.

Garantie van Kompernaß Handels GmbH

Geachte klant,

U hebt op dit apparaat 3 jaar garantie vanaf de aankoopdatum. In geval van gebreken in dit product hebt u wettelijke rechten tegenover de verkoper van het product. Deze wettelijke rechten worden door onze hierna beschreven garantie niet beperkt.

Garantievoorwaarden

De garantieperiode geldt vanaf de datum van aankoop. Bewaar de kassabon zorgvuldig. U hebt hem nodig als bewijs van aankoop.

Als er binnen drie jaar vanaf de aankoopdatum van dit product een materiaal- of fabricagefout optreedt, wordt - naar onze keuze - het product door ons kosteloos gerepareerd of vervangen of wordt de koopprijs terugbetaald. Voorwaarde voor deze garantie is dat het defecte apparaat en het aankoopbewijs (kassabon) binnen de termijn van drie jaar worden overlegd en dat kort wordt omschreven waaruit het gebrek bestaat en wanneer het is opgetreden.

Wanneer het defect door onze garantie wordt gedekt, krijgt u het gerepareerde product of een nieuw product retour. Met de reparatie of vervanging van het product begint er geen nieuwe garantieperiode.

U hebt op de accupacks van de X 12 V Team-serie en de X 20 V Team-serie 3 jaar garantie vanaf de aankoopdatum.

Garantieperiode en wettelijke aanspraken bij gebreken

De garantieperiode wordt door deze waarborg niet verlengd. Dat geldt ook voor vervangen en gerepareerde onderdelen. Eventueel al bij aankoop aanwezige schade en gebreken moeten meteen na het uitpakken worden gemeld. Voor reparaties na afloop van de garantieperiode worden kosten in rekening gebracht.

Garantieomvang

Het apparaat is op basis van strenge kwaliteitsnormen met de grootst mogelijke zorg vervaardigd en voorafgaand aan de levering nauwkeurig gecontroleerd.

De garantie geldt voor materiaal- of fabricagefouten. Deze garantie geldt niet voor productonderdelen die onderhevig zijn aan normale slijtage en die daarom als slijtonderdelen worden beschouwd, of voor schade aan breekbare onderdelen zoals schakelaars of onderdelen die van glas zijn gemaakt.

Deze garantie vervalt wanneer het product is beschadigd, ondeskundig is gebruikt of is gerepareerd. Voor deskundig gebruik van het product moeten alle in de gebruiksaanwijzing beschreven aanwijzingen precies worden opgevolgd. Gebruiksdoeleinden en handelingen die in de gebruiksaanwijzing worden afgeraden of waarvoor wordt gewaarschuwd, moeten beslist worden vermeden.

Het product is uitsluitend bestemd voor privégebruik en niet voor bedrijfsmatige doeleinden. Bij verkeerd gebruik en ondeskundige behandeling, bij gebruik van geweld en bij reparaties die niet door ons erkend servicefiliaal zijn uitgevoerd, vervalt de garantie.

Garantieperiode geldt niet bij

- normale afname van de accucapaciteit
- commercieel/bedrijfsmatig gebruik van het product
- beschadiging of modificatie van het product door de klant
- niet-naleving van de veiligheids- en onderhoudsvorschriften, bedieningsfouten
- schade door natuurrampen

Afhandeling bij een garantiekwesitie

Voor een snelle afhandeling van uw aanvraag neemt u de volgende aanwijzingen in acht:

- Houd voor alle aanvragen de kassabon en het artikelnummer (bijv. IAN 12345) als aankoopbewijs bij de hand.
- Het artikelnummer vindt u op het typeplaatje van het product, op het product gegraveerd, op de titelpagina van de gebruiksaanwijzing (links-onder) of op de sticker op de achter- of onderkant van het product.
- Als er fouten in de werking of andere gebreken optreden, neemt u eerst contact op met de hierna genoemde serviceafdeling, **telefonisch** of **via e-mail**.
- Een als defect geregistreerd product kunt u dan zonder portokosten naar het aan u doorgegeven serviceadres sturen. Voeg het aankoopbewijs (kassabon) bij en vermeld waaruit het gebrek bestaat en wanneer het is opgetreden.



Op www.lidl-service.com kunt u deze en vele andere handleidingen, productvideo's en installatiesoftware downloaden.

Met deze QR-code gaat u direct naar de website van Lidl Service (www.lidl-service.com) en kunt u met het invoeren van het artikelnummer (IAN) 351902_2007 de gebruiksaanwijzing openen.

⚠ WAARSCHUWING!

- ▶ Laat uw apparaten door het servicepunt of een elektricien repareren, en uitsluitend met originele vervangingsonderdelen. Op die manier blijft de veiligheid van het apparaat gewaarborgd.
- ▶ Laat de stekker of het netsnoer altijd vervangen door de fabrikant van het apparaat of diens klantenservice. Op die manier blijft de veiligheid van het apparaat gewaarborgd.

Service

NL Service Nederland

Tel.: 0900 0400223 (0,10 EUR/Min.)

E-Mail: kompernass@lidl.nl

BE Service België

Tel.: 070 270 171 (0,15 EUR/Min.)

E-Mail: kompernass@lidl.be

IAN 351902_2007

Importeur

Let op: het volgende adres is geen serviceadres.

Neem eerst contact op met het opgegeven serviceadres.

KOMPERNASS HANDELS GMBH

BURGSTRASSE 21

44867 BOCHUM

DUITSLAND

www.kompernass.com

Afvoeren



De verpakking beschermt het apparaat tegen transportschade. De verpakkingsmaterialen zijn niet schadelijk voor het milieu. Ze zijn gekozen op grond van milieuvriendelijkheid en daarom recyclebaar.

Het terugvoeren van de verpakking in de materiaalkringloop betekent een besparing op grondstoffen en zorgt voor minder afval. Voer niet meer benodigde verpakkingsmaterialen af conform de plaatselijk geldende voorschriften.



Deponeer elektrisch gereedschap niet bij het huisvuil!

Conform de Europese richtlijn 2012/19/EU moet afgedankt elektrisch gereedschap gescheiden worden ingezameld en op een milieuvriendelijke wijze worden gerecycled.



Li-ion

Deponeer accu's niet bij het huisvuil!

Defecte of afgedankte accu's moeten conform richtlijn 2006/66/EC worden gerecycled. Lever het accupack en/of het apparaat in bij de hiervoor bestemde inzamelpunten.

Over afvoermogelijkheden voor afgedankt elektrisch gereedschap/een afgedankt accupack kunt u informatie opvragen bij uw gemeentereiniging.

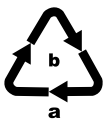

Voer de verpakking af conform de milieuvoorschriften. Let op de aanduiding op de verschillende verpakkingsmaterialen en voer ze zo nodig gescheiden af. De verpakkingsmaterialen zijn voorzien van afkortingen (a) en cijfers (b) met de volgende betekenis: 1-7: kunststoffen, 20-22: papier en karton, 80-98: composietmaterialen.



Meer informatie over het afvoeren van het afgedankte product kunt u inwinnen bij de gemeentereiniging.



Het product is recycleerbaar; er is een uitgebreide producentenverantwoordelijkheid op van toepassing en het afval wordt gescheiden ingezameld.

Opmerkingen over de EU-conformiteitsverklaring

Dit apparaat voldoet aan de fundamentele eisen en andere relevante voorschriften van de Europese richtlijn voor elektromagnetische compatibiliteit 2014/30/EU en van de Laagspanningsrichtlijn 2014/35/EU.

De volledige originele conformiteitsverklaring is te verkrijgen bij de importeur.



RoHS-richtlijn
(2011/65/EU)*

* De volledige verantwoordelijkheid voor het afgeven van deze conformiteitsverklaring ligt bij de fabrikant. Het hierboven beschreven object van de verklaring voldoet aan de voorschriften van de Richtlijn 2011/65/EU van het Europees Parlement en de Raad van 8 juni 2011 aangaande de beperking van het gebruik van bepaalde gevaarlijke stoffen in elektrische en elektronische apparaten.

Vervangende accu bestellen



Wanneer u voor uw apparaat een vervangende accu wilt bestellen, kunt u dit eenvoudig online via www.kompennass.com of telefonisch afhandelen.

Dit artikel kan vanwege de beperkte voorraad na korte tijd uitverkocht zijn.

OPMERKING

- ▶ In sommige landen is het online bestellen van vervangingsonderdelen niet mogelijk. Neem in dat geval contact op met de servicehelpdesk.

Telefonisch bestellen

NL Service Nederland Tel.: 0900 0400223 (0,10 EUR/Min.)

BE Service België Tel.: 070 270 171 (0,15 EUR/Min.)

Voor een snelle verwerking van uw bestelling dient u voor alle aanvragen het artikelnummer (bijv. IAN 351902) van het apparaat bij de hand te hebben. Het artikelnummer vindt u op het typeplaatje van het apparaat of op de titelpagina van deze gebruiksaanwijzing.

Obsah

Úvod	64
Použití v souladu s určením.	64
Vybavení	64
Rozsah dodávky.	65
Technické údaje	65
Všeobecné bezpečnostní pokyny	66
Použití akumulátorového nářadí a manipulace s ním.	66
Rozšířené bezpečnostní pokyny.	67
Bezpečnostní pokyny pro nabíječky.	68
Před uvedením do provozu	69
Nabíjení akumulátoru.	69
Čištění	69
Údržba a skladování	70
Záruka společnosti Kompernass Handels GmbH	70
Servis	73
Dovozce	73
Likvidace	74
Upozornění k prohlášení o shodě ES	75
Objednávka náhradního akumulátoru	76
Telefonická objednávka	76

Úvod

Blahopřejeme vám k zakoupení vašeho nového přístroje. Rozhodli jste se tím pro vysoce kvalitní výrobek. Návod k obsluze je součástí tohoto výrobku. Obsahuje důležité informace o bezpečnosti, použití a likvidaci. Před použitím výrobku se seznamte se všemi provozními a bezpečnostními pokyny. Výrobek použijte pouze předepsaným způsobem a pro uvedené oblasti použití. Při předávání výrobku třetím osobám předejte spolu s ním i tyto podklady.

Použití v souladu s určením

Tato nabíječka je určena výhradně k nabíjení akumulátorů série PARKSIDE PAK 12 A1/A2/A3/B1. Tento akumulátor je vhodný pro:



Tento přístroj není určen pro živnostenské použití. Jakékoli jiné použití nebo modifikace přístroje jsou považovány za použití v rozporu s určením a představují závažné nebezpečí zranění. Za škody, které vzniknou při použití v rozporu s určením, nepřebírá výrobce odpovědnost.

Vybavení

- 1 červená LED kontrolka nabíjení
- 2 zelená LED kontrolka nabíjení
- 3 dvojitá rychlonabíječka

Rozsah dodávky

1 dvojitá nabíječka

1 návod k obsluze

Technické údaje

Dvojitá rychlonabíječka PDSLГ 12 A1

VSTUP/Input

Domezovací napětí 220–240 V ~ (střídavý proud), 50–60 Hz

Domezovací příkon 150 W

Pojistka (vnitřní) 3,15 A 

VÝSTUP 1/Output 1

Domezovací napětí 12 V --- (stejnoseměrný proud)

Domezovací proud 4,5 A

Doba nabíjení viz tabulka na výklopné straně

Třída ochrany II /  (dvojitá izolace)

VÝSTUP 2/Output 2

Domezovací napětí 12 V --- (stejnoseměrný proud)

Domezovací proud 4,5 A

Doba nabíjení viz tabulka na výklopné straně

Třída ochrany II /  (dvojitá izolace)



Všeobecné bezpečnostní pokyny

⚠ VÝSTRAHA!

- Přečtěte si veškerá bezpečnostní upozornění a pokyny. Nedbalost při dodržování bezpečnostních upozornění a pokynů může vést k úrazu elektrickým proudem, k požáru a/nebo těžkým zraněním. **Veškerá bezpečnostní upozornění a pokyny uschovejte pro budoucí použití.**

Použití akumulátorového nářadí a manipulace s ním

- a) Akumulátory nabíjejte jen v nabíječkách doporučených výrobcem. U nabíječky, která je určena pro určitý typ akumulátorů, hrozí nebezpečí vzniku požáru, je-li používána s jinými akumulátory.
- b) V elektrickém nářadí používejte jen akumulátory pro ně určené. Používání jiných akumulátorů může způsobit zranění a požár.
- c) Nepoužívaný akumulátor udržujte v dostatečné vzdálenosti od kancelářských sponek, mincí, klíčů, hřebíků, šroubů a jiných drobných kovových předmětů, které mohou způsobit přemostění kontaktů. Zkrat mezi kontakty akumulátoru může způsobit popáleniny nebo požár.
- d) Při nesprávném použití může z akumulátoru vytéct kapalina. Zabraňte kontaktu s kapalinou baterie. Při náhodném kontaktu opláchněte zasažené místo vodou. Pokud kapalina vnikne do očí, vyhledejte lékařskou pomoc. Kapalina unikající z akumulátoru může způsobit podráždění pokožky nebo popáleniny.



POZOR! NEBEZPEČÍ VÝBUCHU!

Nikdy nenabíjejte baterie, které nejsou určeny k nabíjení.



Chraňte akumulátor před horkem, např. také před dlouhodobým slunečním zářením, ohněm, vodou a vlhkostí.

Hrozí nebezpečí výbuchu.

Rozšířené bezpečnostní pokyny

- **Nepoužívejte poškozený nebo modifikovaný akumulátor.** Poškozené nebo modifikované akumulátory se mohou chovat nepředvídatelně a vést k požáru, výbuchu nebo nebezpečí zranění.
- **Akumulátor nevystavujte ohni nebo příliš vysokým teplotám.** Oheň nebo teploty nad 130 °C (265 °F) mohou způsobit výbuch.
- **Dodržujte všechny pokyny k nabíjení a akumulátor nebo akumulátorový nástroj nikdy nenabíjejte mimo teplotní rozsah uvedený v návodu k obsluze.**
Nesprávné nabíjení nebo nabíjení mimo přípustný rozsah teplot může vést ke zničení akumulátoru a zvýšit nebezpečí požáru.



VÝSTRAHA!

- **Nepoužívejte příslušenství, které nebylo doporučeno firmou PARKSIDE.**
To může vést k úrazu elektrickým proudem a požáru.

Bezpečnostní pokyny pro nabíječky

- Děti ve věku od 8 let a osoby s omezenými fyzickými, smyslovými nebo mentálními schopnostmi či nedostatkem zkušeností a znalostí mohou používat tento přístroj pouze tehdy, pokud jsou pod dohledem nebo byly poučeny o bezpečném používání přístroje a porozuměly z toho vyplývajícím nebezpečím. Děti si nesmí s přístrojem hrát. Čištění a uživatelskou údržbu nesmí provádět děti bez dozoru.
- Pokud se napájecí kabel tohoto přístroje poškodí, musí jej vyměnit výrobce, jeho zákaznický servis nebo obdobně kvalifikovaná osoba, aby se tak zabránilo nebezpečím.



Nabíječka je vhodná pouze pro provoz ve vnitřních prostorách.

⚠ VÝSTRAHA!

- Pokud se napájecí kabel tohoto přístroje poškodí, musí jej vyměnit výrobce, jeho zákaznický servis nebo obdobně kvalifikovaná osoba, aby se tak zabránilo nebezpečím.

⚠ POZOR!

- ◆ Tato nabíječka může nabíjet pouze následující baterie: PAPP 12 A1/ PAPP 12 A2/PAPP 12 A3/PAPP 12 B1.
- ◆ Aktuální seznam kompatibility akumulátorů naleznete na adrese www.lidl.de/Akku.

Před uvedením do provozu

Nabíjení akumulátoru

OPATRNĚ!

- ▶ Než akumulátor vyjmete z nabíječky, resp. jej do ní vložíte, vytáhněte vždy zástrčku ze sítě.

UPOZORNĚNÍ

- ▶ Akumulátor nikdy nenabíjejte, je-li okolní teplota nižší než 10 °C nebo vyšší než 40 °C. Pokud je nutné lithium-iontový akumulátor skladovat po delší dobu, musí se pravidelně kontrolovat stav jeho nabití. Optimální stav nabití je mezi 50 % a 80 %. Skladujte v chladu a suchu, při okolní teplotě mezi 0 °C a 50 °C.
- ◆ Zastrčte dva akumulátory do dvojité rychlonabíječky **3**.
- ◆ Zastrčte síťovou zástrčku do zásuvky. Příslušná LED kontrolka nabíjení **1** svítí červeně.
- ◆ Příslušná zelená LED kontrolka nabíjení **2** signalizuje, že je nabíjení ukončené a akumulátor je připravený k použití.
- ◆ Dvojitou rychlonabíječku **3** mezi po sobě následujícími nabíjenými vypněte na dobu minimálně 15 minut. Vytáhněte síťovou zástrčku ze zásuvky.

Čištění

OPATRNĚ!

- ▶ Než budete nabíječku čistit, vytáhněte vždy síťovou zástrčku.
- ▶ Nabíječku nečistěte vodou.
- Přístroj čistěte suchým nebo nanejvýš lehce navlhčeným hadříkem.

Údržba a skladování

- Pokud přístroj nebudete používat delší dobu, vyjměte akumulátory a odpojte je od napájení a uložte je na čisté, suché místo bez přímého slunečního záření.
- Pokud je nutné lithium-iontový akumulátor skladovat po delší dobu, musí se pravidelně kontrolovat stav jeho nabití. Optimální stav nabití je mezi 50 % a 80 %. Optimální skladovací klima je chladné a suché.
- **Nikdy neprovádějte údržbu u poškozených akumulátorů.** Veškerou údržbu akumulátorů by měl provádět jen výrobce nebo autorizovaný zákaznický servis.

Záruka společnosti Kompernass Handels GmbH

Vážená zákaznice, vážený zákazníku,

na tento přístroj získáváte záruku v trvání 3 let od data zakoupení. V případě závad tohoto výrobku máte zákonná práva vůči prodejci výrobku. Tato zákonná práva nejsou omezena naší níže uvedenou zárukou.

Záruční podmínky

Záruční doba začíná plynout dnem nákupu. Dobře uschovejte pokladní doklad. Tento doklad je potřebný jako důkaz o koupi.

Pokud se do tří let od data zakoupení tohoto výrobku vyskytne vada materiálu nebo výrobní závada, pak Vám podle našeho uvážení výrobek zdarma opravíme, vyměníme nebo uhradíme kupní cenu. Předpokladem této záruky je, že bude během tříleté lhůty předložen vadný přístroj a doklad o koupi (pokladní doklad) a stručně se popíše, v čem závada spočívá a kdy se vyskytla.

Vztahuje-li se na závadu naše záruka, obdržíte zpět buď opravený nebo nový produkt. Opravou nebo výměnou výrobku nezačne plynout nová záruční doba.

Na akumulátor řady X 12 V a X 20 V Team 3 získáváte záruku v trvání 3 let od data zakoupení.

Záruční doba a zákonné nároky vyplývající ze závad

Záručním plněním se záruční doba neprodlužuje. To platí i pro vyměněné a opravené součásti. Poškození nebo vady vyskytující se případně již při nákupu se musí oznámit ihned po vybalení. Po uplynutí záruční doby podléhají veškeré opravy zpoplatnění.

Rozsah záruky

Přístroj byl vyroben pečlivě podle přísných směrnic kvality a před expedicí byl svědomitě vyzkoušen.

Záruka se vztahuje na materiállové nebo výrobní vady. Tato záruka se nevztahuje

na součásti výrobku, které jsou vystaveny běžnému opotřebení, a proto je lze považovat za spotřební díly, nebo na poškození křehkých součástí, jako jsou např. spínače nebo díly, které jsou vyrobeny ze skla.

Tato záruka zaniká, pokud je výrobek poškozen, nebyl řádně používán nebo udržován. Pro zajištění správného používání výrobku se musí přesně dodržovat všechny pokyny uvedené v návodu k obsluze. Účelům použití a úkonům, které se v návodu k obsluze nedoporučují nebo se před nimi varuje, je třeba se bezpodmínečně vyhnout.

Výrobek je určen pouze pro soukromé účely a ne pro komerční použití. Při nesprávném a neodborném používání, při použití násilí a při zásazích, které nebyly provedeny našimi autorizovanými servisními provozovny, záruční nároky zanikají.

Záruční lhůta neplatí v těchto případech

- normální opotřebení kapacity akumulátoru
- komerční použití výrobku
- poškození nebo změna výrobku zákazníkem
- nedodržení bezpečnostních předpisů a předpisů údržby, chyby obsluhy
- škody vlivem přírodních živlů

Vyřízení v případě záruky

Pro zajištění rychlého Vaší žádosti postupujte podle následujících pokynů:

- Pro všechny dotazy mějte připraven pokladní lístek a číslo výrobku (např. IAN 12345) jako doklad o koupi.
- Číslo výrobku naleznete na typovém štítku na výrobku, rytině na výrobku, na titulní straně návodu k obsluze (vlevo dole) nebo na nálepce na zadní nebo spodní straně výrobku.
- Pokud by se měly vyskytovat funkční vady nebo jiné závady, kontaktujte nejprve níže uvedené servisní oddělení **telefonicky** nebo **e-mailem**.
- Výrobek, zaevidovaný jako vadný výrobek pak můžete při přiložení dokladu o nákupu (pokladní lístek) a při uvedení, v čem spočívá vada a kdy k ní došlo, poslat výrobek pro Vás bez poštovního na adresu, kterou Vám oznámí servis.



Na webových stránkách www.lidl-service.com si můžete stáhnout tyto a mnoho dalších příruček, videí o výrobku a instalační software.

Pomocí kódu QR se dostanete přímo na stránku servisu Lidl (www.lidl-service.com) a můžete pomocí zadání čísla výrobku (IAN) 351902_2007 otevřít svůj návod k obsluze.

⚠ VÝSTRAHA!

- ▶ Nechte své přístroje opravit v servisní dílně nebo odborným elektrikářem a pouze za použití originálních náhradních dílů. Tím se zajistí, že zůstane zachována bezpečnost přístroje.
- ▶ Výměnu zástrčky nebo síťového kabelu svěřte vždy výrobci přístroje nebo jeho zákaznickému servisu. Tím se zajistí, že zůstane zachována bezpečnost přístroje.

Servis**CZ Servis Česko**

Tel.: 800143873

E-Mail: kompernass@lidl.cz

IAN 351902_2007

Dovozce

Dbejte prosím na to, že následující adresa není adresou servisu. Kontaktujte nejprve uvedený servis.

KOMPERNASS HANDELS GMBH

BURGSTRASSE 21

44867 BOCHUM

NĚMECKO

www.kompernass.com

Likvidace



Obal chrání přístroj před poškozením při přepravě. Zvolený obalový materiál odpovídá hlediskům ochrany životního prostředí a likvidace a je tudíž recyklovatelný.

Navrácení obalu do oběhu zpracování materiálu šetří suroviny a snižuje produkci odpadů. Již nepotřebný obalový materiál zlikvidujte podle místních platných předpisů.



Nevyhazujte elektrická nářadí do domovního odpadu!

V souladu s evropskou směrnicí č. 2012/19/EU musejí být opotřebovaná elektrická nářadí shromažďována odděleně a odevzdána k ekologické recyklaci.



Li-ion

Akumulátory nevyhazujte do domovního odpadu!

Vadné nebo spotřebované akumulátory se musí recyklovat podle směrnice č. 2006/66/EC. Akumulátor a/nebo přístroj odevzdejte do příslušných sběrů.

○ možnostech likvidace vysloužilých elektrických nářadí/akumulátorů se informujte u svého obecního či městského úřadu.



Obal zlikvidujte ekologicky. Dbejte na označení na různých obalových materiálech a v případě potřeby tyto obaly rozřídíte. Obalové materiály jsou označeny zkratkami (a) a číslicemi (b) s následujícím významem: 1-7: plasty, 20-22: papír a lepenka, 80-98: kompozitní materiály.



Informace o možnostech likvidace vysloužilého výrobku vám podá správa vašeho obecního nebo městského úřadu.



Výrobek je recyklovatelný, podléhá rozšířené odpovědnosti výrobce a je shromažďován odděleně.

Upozornění k prohlášení o shodě ES

Tento přístroj splňuje, co se týče shody, základní požadavky a ostatní relevantní předpisy evropské směrnice č. 2014/30/EU o elektromagnetické kompatibilitě a směrnice č. 2014/35/EU o nízkém napětí.

Kompletní originální prohlášení o shodě lze obdržet u dovozce.



Směrnice o omezení používání nebezpečných látek (RoHS) (2011/65/EU)*

* Výhradní odpovědnost za vystavení tohoto prohlášení o shodě nese výrobce. Výše popsán předmět prohlášení je v souladu s předpisy směrnice č. 2011/65/EU Evropského parlamentu a Rady ze dne 8. června 2011 o omezení používání určitých nebezpečných látek v elektrických a elektronických zařízeních.

Objednávka náhradního akumulátoru



Chcete-li si k přístroji objednat náhradní akumulátor, můžete to pohodlně vyřídit přes internet na webových stránkách www.kompernass.com nebo telefonicky.

Tento výrobek může být vzhledem k omezenému množství na skladě v krátkém čase vyprodán.

UPOZORNĚNÍ

- Objednávání náhradních dílů nelze v některých zemích provést on-line. V takovém případě kontaktujte servisní poradenskou linku.

Telefonická objednávka

CZ Servis Česko Tel.: 800143873

Aby bylo zaručeno rychlé zpracování vaší objednávky, připravte si prosím pro všechny dotazy číslo výrobku (např. IAN 351902) přístroje. Číslo výrobku naleznete na typovém štítku nebo na titulním listu tohoto návodu.

Spis treści

Wstęp	78
Użytkowanie zgodne z przeznaczeniem	78
Wyposażenie	78
Zakres dostawy	79
Dane techniczne	79
Ogólne wskazówki bezpieczeństwa	80
Użytkowanie i obsługa elektronarzędzia akumulatorowego	80
Rozszerzone wskazówki bezpieczeństwa	81
Wskazówki bezpieczeństwa dotyczące ładowarek	82
Przed uruchomieniem	83
Ładowanie akumulatora	83
Czyszczenie	84
Konserwacja i przechowywanie	84
Gwarancja Kompernaß Handels GmbH	85
Serwis	88
Importer	88
Utylizacja	89
Informacje dotyczące deklaracji zgodności WE	90
Zamawianie dodatkowego akumulatora	91
Zamówienia telefoniczne	91

Wstęp

Gratulujemy zakupu nowego urządzenia. Wybrany produkt charakteryzuje się wysoką jakością. Instrukcja obsługi stanowi część tego produktu. Zawiera ona ważne wskazówki dotyczące bezpieczeństwa, użytkowania i utylizacji. Przed rozpoczęciem użytkowania produktu zapoznaj się ze wszystkimi wskazówkami dotyczącymi obsługi i bezpieczeństwa. Używaj produktu wyłącznie zgodnie z zamieszczonym tu opisem oraz w podanym zakresie zastosowań. Przekazując produkt osobie trzeciej, dołącz do niego również całą dokumentację.

Użytkowanie zgodne z przeznaczeniem

Ta ładowarka przeznaczona jest wyłącznie do ładowania akumulatorów z serii PARKSIDE PAKK 12 A1/A2/A3/B1. Ten akumulator pasuje do:



To urządzenie nie jest przeznaczone do zastosowań komercyjnych. Jakikolwiek inne użycie lub modyfikacje urządzenia uważa się za niezgodne z przeznaczeniem i niosą one za sobą poważne niebezpieczeństwo wypadku. Producent nie ponosi żadnej odpowiedzialności za szkody powstałe w wyniku użycia urządzenia w sposób niezgodny z jego przeznaczeniem.

Wyposażenie

- 1 Czerwona dioda kontrolna ładowania
- 2 Zielona dioda kontrolna ładowania
- 3 Podwójna szybka ładowarka

Zakres dostawy

- 1 podwójna ładowarka
- 1 instrukcja obsługi



Dane techniczne

Podwójna szybka ładowarka PDSLГ 12 A1



WEJŚCIE/Input

Napięcie znamionowe	220–240 V ~ (prąd przemienny), 50–60 Hz
Znamionowy pobór mocy	150 W
Bezpiecznik (wewnętrzny)	3,15 A 

WYJŚCIE 1/Output 1

Napięcie znamionowe	12 V  (prąd stały)
Prąd znamionowy	4,5 A
Czas ładowania	patrz tabela na rozkładanej okładce
Klasa ochronności	II/  (podwójna izolacja)

WYJŚCIE 2/Output 2

Napięcie znamionowe	12 V  (prąd stały)
Prąd znamionowy	4,5 A
Czas ładowania	patrz tabela na rozkładanej okładce
Klasa ochronności	II/  (podwójna izolacja)



Ogólne wskazówki bezpieczeństwa

⚠ OSTRZEŻENIE!

- **Przeczytaj wszystkie wskazówki bezpieczeństwa oraz instrukcję.** Nieprzestrzeżenie poniższych wskazówek bezpieczeństwa oraz instrukcji może być przyczyną porażenia prądem elektrycznym, pożaru i/lub ciężkich obrażeń ciała. **Wszystkie wskazówki bezpieczeństwa oraz instrukcje należy zachować do późniejszego wykorzystania.**

Użytkowanie i obsługa elektronarzędzia akumulatorowego

- a) Akumulatory ładować wyłącznie za pomocą ładowarek zalecanych przez producenta. Używanie ładowarki do ładowania akumulatorów innych niż te, do których jest ona przewidziana, stwarza zagrożenie pożarowe.
- b) Stosuj zawsze akumulatory przewidziane dla określonego elektronarzędzia. Używanie innych akumulatorów może doprowadzić do obrażeń i niebezpieczeństwa pożaru.
- c) Nieużywany akumulator przechowuj z dala od spinaczy biurowych, monet, kluczy, gwoździ, śrub lub innych drobnych metalowych przedmiotów, które mogłyby powodować zwarcie styków. Zwarcie między stykami akumulatora może spowodować oparzenia lub pożar.
- d) Przy nieprawidłowym użytkowaniu z akumulatora może wydostać się ciecz. Unikaj kontaktu z tą cieczą. W razie przypadkowego kontaktu przemyj dane miejsce wodą. W przypadku przedostania się cieczy do oczu skorzystaj z pomocy lekarza.
Wydostająca się z akumulatora ciecz może spowodować podrażnienia skóry lub poparzenia.



OSTROŻNIE! NIEBEZPIECZEŃSTWO WYBUCHU!

Nigdy nie ładuj baterii jednorazowych.



Chronić akumulator przed wysoką

temperaturą, np. przed dłuższym działaniem promieni słonecznych, ognia, wody i wilgoci. Niebezpieczeństwo wybuchu.

Rozszerzone wskazówki bezpieczeństwa

- Nie wolno używać uszkodzonego lub zmodyfikowanego akumulatora. Uszkodzone lub zmodyfikowane akumulatory mogą zachowywać się nieprzewidywalnie i doprowadzić do pożaru, eksplozji lub obrażeń.
- Nie wystawiaj akumulatora na działanie ognia lub wysokiej temperatury. Ogień lub temperatury powyżej 130°C (265°F) mogą spowodować wybuch.
- Przestrzegaj wszystkich instrukcji dotyczących ładowania i nie ładuj akumulatora lub narzędzia akumulatorowego poza wskazanym w instrukcji obsługi zakresem temperatur. Niewłaściwe ładowanie lub ładowanie poza dopuszczonym zakresem temperatur może spowodować zniszczenie akumulatora oraz zwiększyć zagrożenie pożarowe.



OSTRZEŻENIE!

- Nie używaj akcesoriów, które nie zostały zalecane przez firmę PARKSIDE. Może to spowodować porażenie prądem elektrycznym i pożar.

Wskazówki bezpieczeństwa dotyczące ładowarek

- To urządzenie może być używane przez dzieci od 8. roku życia oraz przez osoby o zmniejszonych zdolnościach fizycznych, sensorycznych lub umysłowych bądź osoby nieposiadające odpowiedniego doświadczenia i/lub wiedzy, wyłącznie pod nadzorem lub po przeszkoleniu w zakresie bezpiecznego użytkowania urządzenia oraz potencjalnych zagrożeń. Dzieciom nie wolno bawić się urządzeniem. Dzieciom bez opieki osób dorosłych nie wolno czyścić ani konserwować urządzenia.
- W przypadku uszkodzenia kabla zasilającego należy zlecić jego wymianę producentowi, w punkcie serwisowym lub osobie posiadającej odpowiednie kwalifikacje. Dzięki temu unikniemy poważnych zagrożeń.



Ładowarka nadaje się tylko do użytku w zamkniętych pomieszczeniach.

⚠ OSTRZEŻENIE!

- W przypadku uszkodzenia kabla zasilającego należy zlecić jego wymianę producentowi, w punkcie serwisowym lub osobie posiadającej odpowiednie kwalifikacje. Dzięki temu unikniemy poważnych zagrożeń.

⚠ UWAGA!

- ◆ W tej ładowarce można ładować tylko następujące akumulatory:
PAPK 12 A1/PAPK 12 A2/PAPK 12 A3/PAPK 12 B1.

⚠ UWAGA!

- ◆ Aktualna lista zgodności akumulatorów znajduje się na stronie internetowej www.lidl.de/Akku.

Przed uruchomieniem**Ładowanie akumulatora****⚠ PRZESTROGA!**

- ▶ Przed wyjęciem lub włożeniem akumulatora do ładowarki należy zawsze wyciągnąć wtyk sieciowy z gniazda zasilania.

WSKAZÓWKA

- ▶ Nigdy nie ładuj akumulatora, jeśli temperatura otoczenia jest niższa niż 10°C lub wyższa niż 40°C. W przypadku dłuższego przechowywania akumulatora litowego należy regularnie kontrolować jego stan naładowania. Optymalny stan naładowania wynosi pomiędzy 50% a 80%. Miejsce przechowywania powinno być suche i chłodne, z temperaturą otoczenia między 0°C a 50°C.
- ◆ Włóż jeden lub dwa akumulatory do podwójnej szybkiej ładowarki **3**.
- ◆ Włóż wtyk sieciowy do gniazda zasilania. Odpowiednia dioda kontrolna ładowania **1** świeci się na czerwono.
- ◆ Odpowiednia zielona dioda kontrolna ładowania **2** sygnalizuje zakończenie procesu ładowania i gotowość akumulatora do pracy.
- ◆ Między kolejnymi ładowaniami zawsze wyłączaj podwójną szybką ładowarkę **3** na co najmniej 15 minut. W tym celu wyciągnij wtyk sieciowy z gniazda zasilania.

Czyszczenie

PRZESTROGA!

- ▶ Przed czyszczeniem urządzenia należy zawsze wyciągać wtyk sieciowy z gniazda zasilania.
 - ▶ Nie czyść ładowarki wodą.
- Czyść urządzenie suchą lub co najwyżej lekko zwilżoną ściereczką.

Konserwacja i przechowywanie

- Na czas dłuższego nieużywania urządzenia należy wyjąć z niego akumulatory i przechowywać urządzenie w czystym, suchym miejscu, nienaświetlonym na bezpośrednie nasłonecznienie.
- Podczas dłuższego przechowywania akumulatora litowo-jonowego należy regularnie kontrolować jego stan naładowania. Optymalny stan naładowania wynosi pomiędzy 50% a 80%. Optymalne warunki przechowywania to chłodne i suche miejsce.
- **Nigdy nie wolno naprawiać uszkodzonych akumulatorów.** Każda konserwacja akumulatorów powinna być przeprowadzana wyłącznie przez producenta lub autoryzowany punkt serwisowy.

Gwarancja Kompernaß Handels GmbH

Szanowny Kliencie,

To urządzenie objęte jest 3-letnią gwarancją, licząc od daty zakupu. W przypadku wad tego produktu, masz gwarantowane ustawowo prawa w stosunku sprzedawcy. Te ustawowe prawa nie są ograniczone przez nasze opisane poniżej warunki gwarancji.

Warunki gwarancji

Okres gwarancji rozpoczyna się od daty zakupu. Należy zachować paragon. Jest on wymagany jako dowód zakupu.

Jeżeli w ciągu trzech lat od daty zakupu produktu ujawni się w nim wada materiałowa lub produkcyjna, produkt zostanie wedle naszego uznania nieodpłatnie naprawiony, wymieniony na nowy lub zostanie zwrócona jego cena. Warunkiem spełnienia tego świadczenia gwarancyjnego jest dostarczenie w trakcie tego trzyletniego okresu uszkodzonego urządzenia wraz z dowodem zakupu (paragonem) oraz krótkim opisem wady i daty jej wystąpienia.

Jeżeli wada jest objęta naszą gwarancją, otrzymasz z powrotem naprawiony lub nowy produkt.

Akumulatory z serii X 12 V oraz X 20 V Team objęte są 3-letnią gwarancją, licząc od daty zakupu.

Okres gwarancji i ustawowe roszczenia gwarancyjne

Wykonanie usługi gwarancyjnej nie przedłuża okresu gwarancji. Dotyczy to również wymienionych i naprawionych części. Wszelkie szkody i wady wykryte w chwili zakupu należy zgłosić bezpośrednio po rozpakowaniu urządzenia. Po upływie okresu gwarancji wszelkie naprawy są wykonywane odpłatnie.

Zakres gwarancji

Urządzenie zostało starannie wyprodukowane i poddane przed wysyłką skrupulatnej kontroli jakości.

Gwarancja obejmuje wady materiałowe lub produkcyjne. Niniejsza gwarancja nie obejmuje części produktu, podlegających normalnemu zużyciu, ani uszkodzeń części łatwo łamliwych, np. przełączników, lub części wykonanych ze szkła.

Niniejsza gwarancja traci swoją ważność, jeśli produkt został uszkodzony, nie używano go prawidłowo lub nie serwisowano należycie. W celu zapewnienia prawidłowego stosowania produktu należy ściśle przestrzegać wszystkich instrukcji wymienionych w instrukcjach obsługi. Należy bezwzględnie unikać zastosowania oraz postępowania, których odradza się w instrukcji obsługi lub przed którymi się w niej ostrzega.

Produkt przeznaczony jest wyłącznie do użytku domowego, a nie do zastosowań komercyjnych. Niewłaściwe użytkowanie urządzenia, używanie go w sposób niezgodny z jego przeznaczeniem, użycie siły lub ingerencja w urządzenie, dokonywana poza naszymi autoryzowanymi punktami serwisowymi, powodują utratę gwarancji.

Okres gwarancji nie ma zastosowania w następujących przypadkach

- normalne zużycie pojemności baterii
- komercyjne wykorzystanie produktu
- uszkodzenie lub modyfikacja produktu przez klienta
- nieprzestrzeganie przepisów bezpieczeństwa i konserwacji, błędy w obsłudze
- szkody spowodowane zjawiskami naturalnymi

Realizacja zobowiązań gwarancyjnych

W celu zapewnienia szybkiego załatwienia sprawy, postępuj zgodnie z poniższymi wskazówkami:

- W przypadku wszelkich pytań przygotuj paragon fiskalny oraz numer artykułu (np. IAN 12345) jako dowód zakupu.
- Numer artykułu można znaleźć na tabliczce znamionowej na produkcie, wygrawerowany na urządzeniu, zapisany na stronie tytułowej instrukcji obsługi (w dolnym lewym rogu) lub na naklejce z tyłu bądź na spodzie urządzenia.
- W przypadku wystąpienia błędów działania lub innych wad, prosimy o kontakt z odpowiednim działem serwisu **telefonicznie** lub **przez e-mail**.
- Zarejestrowany jako wadliwy produkt możesz wtedy wraz z dołączonym dowodem zakupu (paragonem) oraz opisem i datą wystąpienia usterki wysłać nieodpłatnie na przekazany wcześniej adres serwisu.



Na stronie www.lidl-service.com możesz pobrać te i wiele innych instrukcji, filmów o produktach oraz oprogramowanie instalacyjne.

Za pomocą tego kodu QR możesz przejść bezpośrednio na stronę serwisu Lidl (www.lidl-service.com), gdzie możesz otworzyć instrukcję obsługi, wpisując numer artykułu (IAN) 351902_2007.

OSTRZEŻENIE!

- ▶ Naprawy urządzenia zlecaj wyłącznie serwisowi lub elektrykowi, stosując tylko oryginalne części zamienne. Zapewni to odpowiedni poziom bezpieczeństwa użytkowania urządzenia po naprawie.
- ▶ Wymianę wtyku lub przewodu zasilającego powierzaj zawsze producentowi urządzenia lub zleć ją w autoryzowanym punkcie serwisowym. Zapewni to odpowiedni poziom bezpieczeństwa użytkowania urządzenia po naprawie.

Serwis

PL Serwis Polska

Tel.: 22 397 4996

E-Mail: kompernass@lidl.pl

IAN 351902_2007

Importer

Pamiętaj, że poniższy adres nie jest adresem serwisu. Skontaktuj się najpierw z odpowiednim punktem serwisowym.

KOMPERNASS HANDELS GMBH

BURGSTRASSE 21

44867 BOCHUM

NIEMCY

www.kompernass.com

Utylizacja



Opakowanie chroni urządzenie przed uszkodzeniem podczas transportu. Materiały opakowaniowe są przyjazne dla środowiska i można poddać je procesowi recyklingu.

Oddanie opakowania do punktu zbiórki surowców wtórnych pozwoli zaoszczędzić surowce naturalne i zmniejszyć ilość odpadów. Zbędne materiały opakowaniowe należy usuwać zgodnie z lokalnymi przepisami.



Elektronarzędzi nie wolno wyrzucać razem z odpadami domowymi!

Zgodnie z dyrektywą europejską 2012/19/EU zużyte elektronarzędzia należy zbierać oddzielnie i poddawać procesowi odzysku z poszanowaniem zasad ochrony środowiska naturalnego.



Li-ion

Akumulatorów nie wolno wyrzucać razem z odpadami domowymi!

Uszkodzone lub zużyte akumulatory należy poddać procesowi recyklingu zgodnie z dyrektywą 2006/66/EC. Akumulator i/lub urządzenie należy oddać we właściwym punkcie zbiórki odpadów.

W celu uzyskania informacji na temat możliwości utylizacji zużytych elektronarzędzi/akumulatorów skontaktuj się z lokalnym urzędem gminy lub miasta.



Opakowania należy utylizować w sposób przyjazny dla środowiska. Przestrzegaj oznaczeń na różnych materiałach opakowaniowych i w razie potrzeby utylizuj je zgodnie z zasadami segregacji odpadów. Materiały opakowaniowe są oznaczone skrótami (a) i cyframi (b) w następujący sposób: 1–7: tworzywa sztuczne, 20–22: papier i tektura, 80–98: kompozyty.



Informacji na temat możliwości utylizacji wyeksploatowanego produktu udziela urząd gminy lub miasta.



Produkt można poddać recyklingowi, podlega rozszerzonej odpowiedzialności producenta i jest zbierany w ramach systemu segregacji odpadów.

Informacje dotyczące deklaracji zgodności WE

Niniejsze urządzenie spełnia podstawowe wymogi i pozostałe ważne przepisy europejskiej dyrektywy w sprawie zgodności elektromagnetycznej 2014/30/EU oraz dyrektywy niskonapięciowej 2014/35/EU.

Pełny oryginalny tekst deklaracji zgodności jest dostępny u importera.



Dyrektywa w sprawie stosowania substancji szkodliwych dla zdrowia (RoHS) (2011/65/EU)*

* Wyłączną odpowiedzialność za wystawienie niniejszej deklaracji zgodności ponosi producent. Opisany powyżej przedmiot oświadczenia spełnia wymagania przepisów dyrektywy 2011/65/EU Parlamentu Europejskiego i Rady z 8 czerwca 2011 w sprawie ograniczenia stosowania określonych substancji niebezpiecznych w urządzeniach elektrycznych i elektronicznych.

Zamawianie dodatkowego akumulatora



Jeśli użytkownik chce zamówić dodatkowy akumulator do urządzenia, może to zrobić wygodnie przez Internet na stronie www.kompernass.com lub telefonicznie.

Artykuł ten może być po krótkim czasie niedostępny ze względu na niewielkie ilości zapasów magazynowych.

WSKAZÓWKA

- ▶ W niektórych krajach nie ma możliwości zamawiania części zamiennych przez Internet. W takim przypadku należy skontaktować z infolinią serwisową.

Zamówienia telefoniczne

PL Serwis Polska Tel.: 22 397 4996

Aby zapewnić szybką realizację zamówienia, prosimy przygotować numer katalogowy przypisany do urządzenia (np. IAN 351902).

Numer katalogowy znajduje się na tabliczce znamionowej lub na stronie tytułowej tej instrukcji.

Obsah

Úvod	94
Používanie v súlade s určením	94
Vybavenie	94
Rozsah dodávky	95
Technické údaje	95
Všeobecné bezpečnostné pokyny	96
Používanie a manipulácia s akumulátorovým prístrojom	96
Rozšírené bezpečnostné pokyny	97
Bezpečnostné pokyny pre nabíjačky	98
Pred uvedením do prevádzky	99
Nabitie boxu s akumulátorom	99
Čistenie	99
Údržba a skladovanie	100
Záruka spoločnosti Kompernass Handels GmbH	100
Servis	103
Dovozca	103
Likvidácia	104
Upozornenia k ES vyhláseniu o zhode	105
Objednanie náhradného akumulátora	106
Telefonická objednávka	106

Úvod

Srdečne vám gratulujeme ku kúpe vášho nového prístroja. Touto kúpou ste sa rozhodli pre výrobok vysokej kvality. Návod na obsluhu je súčasťou tohto výrobku. Obsahuje dôležité upozornenia týkajúce sa bezpečnosti, používania a likvidácie. Pred použitím výrobku sa oboznámte so všetkými pokynmi na obsluhu a bezpečnostnými pokynmi. Výrobok používajte iba podľa opisu a v uvedených oblastiach použitia. Pri postúpení výrobku tretej osobe odovzdajte spolu s ním aj všetky dokumenty.

Používanie v súlade s určením

Táto nabíjačka je určená výlučne na nabíjanie akumulátora PARKSIDE PAK 12 A1/A2/A3/B1. Tento akumulátor je vhodný pre:



Tento prístroj nie je určený na komerčné používanie. Akýkoľvek iný spôsob používania alebo zmeny prístroja sa považujú za používanie v rozpore s určením a prinášajú vážne nebezpečenstvá úrazu. Za škody vzniknuté v dôsledku používania v rozpore s určením výrobca nepreberá žiadnu zodpovednosť.

Vybavenie

- 1 Červená LED kontrolka nabíjania
- 2 Zelená LED kontrolka nabíjania
- 3 Dvojitá rýchlonabíjačka

Rozsah dodávky

1 dvojitá nabíjačka

1 návod na obsluhu

Technické údaje

Dvojitá nabíjačka PDSLГ 12 A1

VSTUP/Input

Menovité napätie 220–240 V ~ (striedavý prúd), 50–60 Hz

Menovitý príkon 150 W

Poistka (vnútorná) 3,15 A 

VÝSTUP 1/Output 1

Menovité napätie 12 V  (jednosmerný prúd)

Menovitý prúd 4,5 A

Doba nabíjania pozri tabuľku na roztvárackej strane

Trieda ochrany II/ (dvojitá izolácia)

VÝSTUP 2/Output 2

Menovité napätie 12 V  (jednosmerný prúd)

Menovitý prúd 4,5 A

Doba nabíjania pozri tabuľku na roztvárackej strane

Trieda ochrany II/ (dvojitá izolácia)



Všeobecné bezpečnostné pokyny

⚠ VÝSTRAHA!

- **Prečítajte si všetky bezpečnostné pokyny a upozornenia.** Zanedbania pri dodržiavaní bezpečnostných pokynov a upozornení môžu mať za následok zásah elektrickým prúdom, požiar a ťažké poranenia. Pre prípad budúceho použitia uschovajte všetky bezpečnostné pokyny a upozornenia.

Používanie a manipulácia s akumulátorovým prístrojom

- a) Akumulátory nabíjajte len pomocou nabíjačiek, ktoré odporúča výrobca. Pri nabíjačkách, ktoré sú určené pre určitý druh akumulátorov, hrozí nebezpečenstvo požiaru, ak sa použijú s inými akumulátormi.
- b) Pri elektrických náradiach používajte len akumulátory, ktoré sú určené na tento účel. Používanie iných akumulátorov môže viesť k úrazom a nebezpečenstvu požiaru.
- c) Nepoužívaný akumulátor uchovávajte v bezpečnej vzdialenosti od kancelárskych sponiek, mincí, kľúčov, klinčov, skrutiek a iných malých kovových predmetov, ktoré by mohli spôsobiť premostenie kontaktov. Skrat medzi kontaktmi akumulátora môže spôsobiť popálenie alebo požiar.
- d) Pri nesprávnom používaní môže z akumulátora vytekať kvapalina. Predchádzajte kontaktu s touto kvapalinou. Po náhodnom kontakte miesto opláchnite vodou. Ak sa kvapalina dostane do očí, vyhľadajte dodatočne lekársku pomoc. Unikajúca kvapalina akumulátora môže spôsobiť podráždenie pokožky alebo popálenie.



POZOR! NEBEZPEČENSTVO VÝBUCHU!

Nikdy nenabíjajte akumulátory, ktoré nemožno nabíjať.



Chráňte akumulátor pred sálavým teplom, napr. aj pred trvalým slnečným žiarením, ohňom, vodou a vlhkosťou. Hrozí nebezpečenstvo výbuchu.

Rozšírené bezpečnostné pokyny

- Nepoužívajte poškodený alebo upravený akumulátor. Poškodené alebo upravené akumulátory sa môžu správať nepredvídateľne a spôsobiť požiar, výbuch alebo nebezpečenstvo zranenia.
- Akumulátor nevystavujte ohňu ani príliš vysokým teplotám. Oheň alebo teploty vyššie ako 130 °C (265 °F) môžu spôsobiť výbuch.
- Dodržiavajte všetky pokyny na nabíjanie a akumulátor alebo akumulátorové náradie nenabíjajte nikdy mimo teplotného rozsahu uvedeného v návode na obsluhu. Nesprávne nabíjanie alebo nabíjanie mimo prípustného rozsahu teplôt môže akumulátor zničiť a zvýšiť nebezpečenstvo požiaru.



VÝSTRAHA!

- Nepoužívajte žiadne príslušenstvo, ktoré nie je odporúčané spoločnosťou PARKSIDE. Môže to viesť k zasiahnutiu elektrickým prúdom a požiaru.

Bezpečnostné pokyny pre nabíjačky

- Tento prístroj môžu používať deti staršie ako 8 rokov, ako aj osoby so zníženými fyzickými, zmyslovými alebo mentálnymi schopnosťami alebo s nedostatkom skúseností a vedomostí, ak sú pod dohľadom alebo ak boli o bezpečnom používaní prístroja poučené a pochopili z toho vyplývajúce nebezpečenstvá. Deti sa nesmú hrať s prístrojom. Deti nesmú vykonávať čistenie ani používateľskú údržbu bez dohľadu.
- Ak sa prípojný sieťový kábel tohto prístroja poškodí, musí sa nechať vymeniť výrobcom alebo jeho zákazníckym servisom alebo podobne kvalifikovanou osobou, aby sa zabránilo ohrozeniam.



Nabíjačka je vhodná len na použitie v interiéri.

⚠ VÝSTRAHA!

- Ak sa prípojný sieťový kábel tohto prístroja poškodí, musí sa nechať vymeniť výrobcom alebo jeho zákazníckym servisom alebo podobne kvalifikovanou osobou, aby sa zabránilo ohrozeniam.

⚠ POZOR!

- ◆ Táto nabíjačka môže nabíjať iba nasledovné batérie:
PAPK 12 A1/PAPK 12 A2/PAPK 12 A3/PAPK 12 B1.
- ◆ Aktuálny zoznam kompatibility akumulátorov nájdete na stránke www.lidl.de/Akku.

Pred uvedením do prevádzky

Nabitie boxu s akumulátorom

POZOR!

- Pred vyberaním boxu s akumulátorom z nabíjačky alebo jeho vkladáním do nabíjačky vždy vytiahnite sieťovú zástrčku.

UPOZORNENIE

- Nikdy nenabíjajte box s akumulátorom pri teplote okolia nižšej ako 10 °C alebo vyššej ako 40 °C. Pri dlhšom skladovaní lítiovo-iónového akumulátora musíte zaistiť pravidelné kontroly jeho stavu nabitia. Optimálny stav nabitia je v rozsahu medzi 50 % až 80 %. Teplota skladovania má byť chladná a suchá s okolitou teplotou medzi 0 °C a 50 °C.
- ◆ Pripojte jeden alebo dva boxy s akumulátorom k dvojitej rýchlonabíjačke akumulátora **3**.
- ◆ Zastrčte sieťovú zástrčku do zásuvky. Príslušná LED kontrolka nabíjania **1** svieti načerveno.
- ◆ Príslušná zelená LED kontrolka nabíjania **2** vám signalizuje, že nabíjanie je ukončené a box s akumulátorom je pripravený na použitie.
- ◆ Vypnite dvojitú rýchlonabíjačku **3** medzi dvomi po sebe nasledujúcimi nabíjaniami minimálne na 15 minút. Pritom vytiahnite sieťovú zástrčku.

Čistenie

POZOR!

- Pred čistením nabíjačky vždy vytiahnite sieťovú zástrčku zo zásuvky.
- Nikdy nabíjačku nečistite vodou.
- Prístroj čistite vlhkou, prípadne jemne navlhčenou handričkou.

Údržba a skladovanie

- Ak nebudete prístroj dlhšiu dobu používať, vyberte z neho akumulátory a uskladnite ho na čistom a suchom mieste bez priamych slnečných lúčov.
- Pri dlhšom skladovaní lítiovo-iónového akumulátora musíte pravidelne kontrolovať jeho stav nabitia. Optimálny stav nabitia je v rozsahu 50 % až 80 %. Na uskladnenie je optimálne chladné a suché prostredie.
- **Nikdy nevykonávajte údržbu na poškodených akumulátoroch.** Akúkoľvek údržbu akumulátorov by mal vykonávať iba výrobca alebo splnomocnené zákaznícke služby.

Záruka spoločnosti Kompernass Handels GmbH

Vážená zákazníčka, vážený zákazník,

na tento prístroj máte záruku 3 roky od dátumu zakúpenia. V prípade nedostatkov tohto výrobku máte práva vyplývajúce zo zákona voči predajcovi tohto výrobku. Tieto Vaše práva vyplývajúce zo zákona nie sú obmedzené našou zárukou, uvedenou nižšie.

Záručné podmienky

Záručná doba začína plynúť dátumom zakúpenia. Prosím, uschovajte si pokladničný blok. Tento bude potrebný ako dôkaz o zakúpení.

Ak v priebehu troch rokov od dátumu zakúpenia tohto výrobku dôjde k chybe materiálu alebo výrobnej chybe, výrobok vám – podľa nášho uváženia – bezplatne opravíme, vymeníme alebo uhradíme kúpnu cenu. Podmienkou tohto záručného plnenia je, že počas trojročnej lehoty sa poškodený prístroj a doklad o zakúpení (pokladničný blok) predloží so stručným opisom, v čom spočíva nedostatok prístroja a kedy sa vyskytol.

Ak je chyba pokrytá našou zárukou, zašleme Vám späť opravený alebo nový výrobok. Opravou alebo výmenou výrobku nezačína plynúť žiadna nová záručná doba.

Na box s akumulátorom série X 12 V a X 20 V Team máte záruku 3 roky od dátumu zakúpenia.

Záručná doba a zákonné nároky na odstránenie chýb

Záručná doba sa záručným plnením nepredĺži. To platí aj pre vymenené a opravené diely. Poškodenia a chyby zistené prípadne už pri kúpe, sa musia hlásiť okamžite po vybalení. Po uplynutí záručnej doby podliehajú prípadné opravy poplatku.

Rozsah záruky

Prístroj bol starostlivo vyrobený v súlade s prísnyimi smernicami kvality a pred dodaním bol svedomito preskúšaný.

Záručné plnenie sa vzťahuje na chyby materiálu alebo výrobné chyby. Táto záruka sa nevzťahuje na časti výrobku, ktoré sú vystavené bežnému opotrebovaniu a preto ich možno pokladať za rýchlo opotrebitelné diely, ani na poškodenia krehkých dielov, ako sú napríklad spínače alebo diely vyrobené zo skla.

Táto záruka zaniká v prípade poškodenia výrobku neodborným používaním alebo neodbornou údržbou. Na správne používanie výrobku sa musia presne dodržiavať všetky pokyny, uvedené v návode na obsluhu. Bezpodmienečne sa musí zabrániť použitiu alebo úkonom, ktoré sa v návode na obsluhu neodporúčajú alebo pred ktorými sa varuje.

Výrobok je určený len na súkromné použitie a nie na priemyselné používanie. Záruka zaniká pri nesprávnom a neodbornom zaobchádzaní, pri použití násilia a pri zásahoch, ktoré neboli vykonané naším autorizovaným servisom.

Záručná doba neplatí pri

- normálnom opotrebovaní kapacity akumulátora
- komerčnom používaní výrobku
- poškodení alebo zmene výrobku zákazníkom
- nerešpektovaní predpisov týkajúcich sa bezpečnosti a údržby, chybách obsluhy
- škodách v dôsledku elementárnych udalostí

Vybavenie v prípade záruky

Na zaručenie rýchleho vybavenia Vašej žiadosti postupujte podľa nasledujúcich pokynov:

- Na všetky otázky majte pripravený pokladničný doklad a číslo výrobku (napr. IAN 12345) ako doklad o nákupe.
- Číslo výrobku nájdete na typovom štítku na výrobku, na gravúre na výrobku, na titulnej stránke návodu na obsluhu (dole vľavo) alebo ako nálepku na zadnej alebo spodnej strane výrobku.
- Ak dôjde k funkčným poruchám alebo iným nedostatkom, kontaktujte najprv nižšie uvedené servisné oddelenie **telefonicky** alebo **e-mailom**.
- Výrobok, zaevidovaný ako poruchový, môžete potom spolu s dokladom o nákupe (pokladničný blok) a uvedením popisu chyby a dátumu, kedy k nej došlo, bezplatne odoslať na adresu servisného strediska, ktorá Vám bude oznámená.



Na webovej stránke www.lidl-service.com si môžete stiahnuť tieto a mnoho ďalších príručiek, videá o výrobkoch a inštalačný softvér.

Pomocou tohto QR-kódu sa dostanete priamo na stránku servisu Lidl (www.lidl-service.com) a pomocou zadania čísla výrobku (IAN) 351902_2007 otvoríte váš návod na obsluhu.

⚠ VÝSTRAHA!

- ▶ Opravy vašich prístrojov zverte servisnému stredisku alebo odbornému elektrikárovi a pri opravách použite iba originálne náhradné diely. Tým sa zaistí, že bezpečnosť prístroja zostane zachovaná.
- ▶ Výmenu zástrčky alebo sieťového kábla nechajte vykonať len výrobcovi prístroja alebo jeho zákazníckym servisom. Tým sa zaistí, že bezpečnosť prístroja zostane zachovaná.

Servis**SK Servis Slovensko**

Tel. 0850 232001

E-Mail: kompernass@lidl.sk

IAN 351902_2007

Dovozca

Majte na pamäti, že nižšie uvedená adresa nie je adresou servisného strediska. Najprv kontaktujte uvedené servisné stredisko.

KOMPERNASS HANDELS GMBH

BURGSTRASSE 21

44867 BOCHUM

NEMECKO

www.kompernass.com

Likvidácia



Obal chráni prístroj pred poškodením počas prepravy. Pri výbere obalových materiálov sa prihliadalo na ekologické hľadisko a odborné možnosti likvidácie, a preto ich možno recyklovať.

Vrátenie obalu do obehu šetrí suroviny a znižuje tvorbu odpadov. Nepotrebné obalové materiály zlikvidujte podľa miestne platných predpisov.



Elektrické náradie neodhadzujte do komunálneho odpadu!

V súlade s európskou smernicou č. 2012/19/EU sa opotrebované elektrické náradie musí zberať oddelene a odovzdať za účelom ekologickej recyklácie.



Li-ion

Akumulátory neodhadzujte do domového odpadu!

Chybné alebo použité akumulátory sa musia recyklovať podľa smernice č. 2006/66/EC. Box s akumulátorom a/alebo prístroj odovzdajte v miestnych zberných zariadeniach.

O možnostiach likvidácie opotrebovaných elektrického náradia/boxov s akumulátorom sa, prosím, informujte na obecnom alebo mestskom úrade.

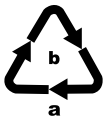

Obal zlikvidujte ekologicky. Dbajte na označenie na rôznych obalových materiáloch a triedte ich osobitne. Obalové materiály sú označené skratkami (a) a číslicami (b) s nasledujúcim významom: 1-7: plasty, 20-22: papier a lepenka, 80-98: kompozitné materiály.



Informácie o možnostiach likvidácie výrobku, ktorý doslúžil, získate na obecnom alebo mestskom úrade.



Produkt je recyklovateľný, podlieha rozšírenej zodpovednosti výrobcu a zbiera sa oddelene.

Upozornenia k ES vyhláseniu o zhode

Tento prístroj vzhľadom na zhodu zodpovedá základným požiadavkám a iným relevantným predpisom európskej smernice č. 2014/30/EU o elektromagnetickej kompatibilite, ako aj smernice o nízkom napätí 2014/35/EU.

Originál kompletného vyhlásenia o zhode je k dispozícii u dovozcu.



Smernica RoHS (2011/65/EU)*

* Výhradnú zodpovednosť za vydanie tohto vyhlásenia o zhode nesie výrobca. Vyššie opísaný predmet vyhlásenia je v súlade s predpismi smernice č. 2011/65/EU Európskeho parlamentu a Rady z 8. júna 2011 o obmedzení používania určitých nebezpečných látok v elektrických a elektronických zariadeniach.

Objednanie náhradného akumulátora



Náhradný akumulátor pre váš prístroj si môžete objednať buď pohodlne na internete na adrese www.kompennass.com alebo telefonicky.

Tento výrobok sa z dôvodu obmedzených skladových zásob môže v krátkom čase vypredať.

UPOZORNENIE

- ▶ V niektorých krajinách nie je online objednávanie náhradných dielov dostupné. V takom prípade zavolajte, prosím, na servisnú poradenskú linku.

Telefonická objednávka

SK Servis Slovensko Tel. 0850 232001

Na zaistenie rýchleho spracovania vašej objednávky si pripravte, prosím, pri všetkých požiadavkách číslo výrobku (napr. IAN 351902) pridelené prístroju. Číslo výrobku nájdete na typovom štítku alebo na titulnej strane tohto návodu.

Índice

Introducción	108
Uso previsto	108
Equipamiento	108
Volumen de suministro	109
Características técnicas	109
Indicaciones generales de seguridad	110
Uso y manejo de la herramienta inalámbrica	110
Indicaciones adicionales de seguridad	111
Indicaciones de seguridad para los cargadores	112
Antes de la puesta en funcionamiento	113
Carga de la batería	113
Limpieza	113
Mantenimiento y almacenamiento	114
Garantía de Kompernass Handels GmbH	114
Asistencia técnica	117
Importador	117
Desecho	118
Indicaciones sobre la declaración de conformidad CE ...	119
Pedido de una batería de repuesto	120
Pedido por teléfono	120

Introducción

Felicidades por la compra de su aparato nuevo. Ha adquirido un producto de alta calidad. Las instrucciones de uso forman parte del producto y contienen indicaciones importantes acerca de la seguridad, del uso y del desecho de este producto. Antes de usar el producto, familiarícese con todas las indicaciones de manejo y de seguridad. Utilice el producto únicamente como se describe y para los ámbitos de aplicación indicados. Entregue todos los documentos cuando transfiera el producto a terceros.

Uso previsto

Este cargador está previsto exclusivamente para la carga de las baterías de la serie PARKSIDE PAK 12 A1/A2/A3/B1. Esta batería es compatible con los siguientes aparatos:



Este aparato no es apto para su uso comercial o industrial. La utilización del aparato para otros fines o su modificación se consideran contrarias al uso previsto y aumentan considerablemente el riesgo de accidentes. El fabricante no se responsabiliza por los daños derivados de una utilización contraria al uso previsto.

Equipamiento

- 1 Led rojo de control de carga
- 2 Led verde de control de carga
- 3 Cargador doble rápido

Volumen de suministro

- 1 cargador doble
- 1 manual de instrucciones de uso



Características técnicas

Cargador doble rápido PDSLГ 12 A1



ENTRADA/input

Tensión asignada	220-240 V ~ (corriente alterna), 50-60 Hz
Consumo asignado de potencia	150 W
Fusible (interior)	3,15 A 

SALIDA 1/output 1

Tensión asignada	12 V  (corriente continua)
Corriente asignada	4,5 A
Duración de la carga	Consulte la tabla de la página desplegable
Clase de aislamiento	II/  (aislamiento doble)

SALIDA 2/output 2

Tensión asignada	12 V  (corriente continua)
Corriente asignada	4,5 A
Duración de la carga	Consulte la tabla de la página desplegable
Clase de aislamiento	II/  (aislamiento doble)



Indicaciones generales de seguridad

⚠ ¡ADVERTENCIA!

- **Lea todas las indicaciones de seguridad y las instrucciones.** El incumplimiento de las indicaciones de seguridad y de las instrucciones especificadas puede provocar descargas eléctricas, incendios o lesiones graves. **Conserve todas las indicaciones de seguridad y las instrucciones para el futuro.**

Uso y manejo de la herramienta inalámbrica

- Cargue las baterías exclusivamente en los cargadores recomendados por el fabricante.** El uso de un cargador con una batería que no le corresponde entraña peligro de incendios.
- Utilice exclusivamente las baterías indicadas para las herramientas eléctricas.** El uso de otras baterías puede provocar lesiones y peligro de incendios.
- Mantenga la batería que no utilice alejada de grapas, monedas, llaves, clavos, tornillos u otros pequeños objetos de metal que puedan provocar un puenteado de los contactos.** Un cortocircuito entre los contactos de la batería puede provocar quemaduras o incendios.
- Un uso incorrecto puede provocar una fuga de líquidos de la batería.** Evite el contacto con dichos líquidos. En caso de contacto accidental, lave la zona afectada con agua. Si el líquido entra en contacto con los ojos, busque también asistencia médica. El líquido derramado de la batería puede causar irritaciones cutáneas o quemaduras.



¡CUIDADO! ¡PELIGRO DE EXPLOSIÓN!

No recargue nunca las baterías/pilas no recargables.



Proteja la batería contra el calor, p. ej., también contra la radiación solar duradera, el fuego, el agua y la humedad.

Existe peligro de explosión.

Indicaciones adicionales de seguridad

- **No utilice ninguna batería dañada o modificada.** Las baterías dañadas o modificadas pueden funcionar de forma imprevista y provocar incendios, explosiones o peligro de lesiones.
- **No exponga la batería al fuego ni a altas temperaturas.** El fuego o las temperaturas superiores a 130 °C (265 °F) pueden provocar explosiones.
- **Observe todas las instrucciones de carga y no cargue nunca la batería ni la herramienta inalámbrica fuera del rango de temperatura especificado en las instrucciones de uso.**

Una carga incorrecta o fuera del rango de temperatura permitido puede destruir la batería y aumentar el peligro de incendios.



¡ADVERTENCIA!

- **No utilice accesorios no recomendados por PARKSIDE, ya que podrían provocar descargas eléctricas o incendios.**

Indicaciones de seguridad para los cargadores

- Este aparato puede ser utilizado por niños a partir de 8 años y por personas cuyas facultades físicas, sensoriales o mentales sean reducidas o carezcan de los conocimientos y de la experiencia necesarios siempre que sean vigilados o hayan sido instruidos correctamente sobre el uso seguro del aparato y hayan comprendido los peligros que entraña. Los niños no deben jugar con el aparato. Los niños no deben realizar las tareas de limpieza y mantenimiento del aparato sin supervisión.
- Si se estropea el cable de conexión de red de este aparato, encomiende su sustitución al fabricante, a su servicio de asistencia técnica o a una persona que posea una cualificación similar para evitar peligros.



El cargador solo es apto para su uso en interiores.

¡ADVERTENCIA!

- Si se estropea el cable de conexión de red de este aparato, encomiende su sustitución al fabricante, a su servicio de asistencia técnica o a una persona que posea una cualificación similar para evitar peligros.

¡ATENCIÓN!

- ◆ Este cargador solo puede cargar las siguientes baterías: PAK 12 A1 / PAK 12 A2 / PAK 12 A3 / PAK 12 B1.
- ◆ Encontrará la lista actual de baterías compatibles en www.lidl.de/Akku.

Antes de la puesta en funcionamiento

Carga de la batería

¡CUIDADO!

- ▶ Desconecte el enchufe de la red eléctrica antes de extraer la batería del cargador o introducirla en él.

INDICACIÓN

- ▶ Nunca cargue la batería con una temperatura ambiente inferior a 10 °C o superior a 40 °C. Si pretende almacenar la batería de iones de litio durante un periodo prolongado de tiempo, debe comprobar regularmente el nivel de carga. El nivel de carga óptimo está entre el 50 % y el 80 %. El aparato debe almacenarse en un lugar fresco y seco con una temperatura ambiente de entre 0 °C y 50 °C.
- ◆ Conecte una o dos baterías en el cargador doble rápido **3**.
- ◆ Conecte el enchufe en la toma eléctrica. Tras esto, el led de control de carga **1** correspondiente se ilumina en rojo.
- ◆ El led verde de control de carga **2** correspondiente señala que el proceso de carga ha finalizado y que la batería está lista para su uso.
- ◆ Entre cada carga consecutiva, apague el cargador doble rápido **3** durante al menos 15 minutos. Para ello, desconecte el enchufe de la red eléctrica.

Limpieza

¡CUIDADO!

- ▶ Antes de limpiar el cargador, desconéctelo siempre de la red eléctrica.
 - ▶ No limpie el cargador con agua.
- Limpie el aparato con un paño seco o, como mucho, ligeramente húmedo.

Mantenimiento y almacenamiento

- Si no pretende utilizar el aparato durante un tiempo prolongado, extraiga las baterías y guárdelo en un lugar limpio y seco protegido de la radiación solar directa.
- Si pretende almacenar la batería de iones de litio durante un periodo prolongado de tiempo, debe comprobar regularmente el nivel de carga. El nivel de carga óptimo está entre el 50 % y el 80 %. El producto debe almacenarse en un lugar fresco y seco.
- **No realice ninguna tarea de mantenimiento en las baterías defectuosas.** Solo el fabricante o el servicio autorizado de asistencia técnica pueden realizar las tareas de mantenimiento en las baterías.

Garantía de Kompernass Handels GmbH

Estimado cliente:

Este aparato cuenta con una garantía de 3 años a partir de la fecha de compra. Si se detectan defectos en el producto, puede ejercer sus derechos legales frente al vendedor. Estos derechos legales no se ven limitados por la garantía descrita a continuación.

Condiciones de la garantía

El plazo de la garantía comienza con la fecha de compra. Guarde bien el comprobante de caja, ya que lo necesitará como justificante de compra.

Si dentro de un periodo de tres años a partir de la fecha de compra de este producto se detecta un defecto en su material o un error de fabricación, asumiremos la reparación o sustitución gratuita del producto o restituiremos el precio de compra a nuestra elección. La prestación de la garantía requiere la presentación del aparato defectuoso y del justificante de compra (comprobante de caja), así como una breve descripción por escrito del defecto detectado y de las circunstancias en las que se haya producido dicho defecto, dentro del plazo de tres años.

Si el defecto está cubierto por nuestra garantía, le devolveremos el producto reparado o le suministraremos uno nuevo. La reparación o sustitución del producto no supone el inicio de un nuevo periodo de garantía.

Las baterías de la serie X 12 V y X 20 V Team cuentan con una garantía de 3 años a partir de la fecha de compra.

Duración de la garantía y reclamaciones legales por vicios

La duración de la garantía no se prolonga por hacer uso de ella. Este principio también se aplica a las piezas sustituidas y reparadas. Si después de la compra del aparato, se detecta la existencia de daños o de defectos al desembalarlo, deben notificarse de inmediato. Cualquier reparación que se realice una vez finalizado el plazo de garantía estará sujeta a costes.

Alcance de la garantía

El aparato se ha fabricado cuidadosamente según estándares elevados de calidad y se ha examinado en profundidad antes de su entrega.

La prestación de la garantía se aplica a defectos en los materiales o errores de fabricación. Esta garantía no cubre las piezas del producto normalmente sometidas al desgaste y que, en consecuencia, puedan considerarse piezas de desgaste ni los daños producidos en los componentes frágiles, p. ej., interruptores o piezas de vidrio.

Se anulará la garantía si el producto se daña o no se utiliza o mantiene correctamente. Para utilizar correctamente el producto, deben observarse todas las indicaciones especificadas en las instrucciones de uso. Debe evitarse cualquier uso y manejo que esté desaconsejado o frente al que se advierte en las instrucciones de uso.

El producto está previsto exclusivamente para su uso privado y no para su uso comercial. En caso de manipulación indebida e incorrecta, uso de la fuerza y apertura del aparato por personas ajenas a nuestros centros de asistencia técnica autorizados, la garantía perderá su validez.

La garantía no cubre los siguientes casos

- Desgaste normal de la capacidad de la batería.
- Uso comercial o industrial del producto.
- Daño o alteración del producto por parte del cliente.
- Incumplimiento de las instrucciones de seguridad y mantenimiento y errores en el manejo.
- Daños provocados por fuerza mayor.

Proceso de reclamación conforme a la garantía

Para garantizar una tramitación rápida de su reclamación, le rogamos que observe las siguientes indicaciones:

- Mantenga siempre a mano el comprobante de caja y el número de artículo (p. ej., IAN 12345) como justificante de compra.
- Podrá ver el número de artículo en la placa de características del producto, grabado en el producto, en la portada de las instrucciones de uso (parte inferior izquierda) o en el adhesivo de la parte trasera o inferior del producto.
- Si se producen errores de funcionamiento u otros defectos, póngase primero en contacto con el departamento de asistencia técnica especificado a continuación **por teléfono** o **por correo electrónico**.
- Podrá enviar el producto calificado como defectuoso junto con el justificante de compra (comprobante de caja) y la descripción del defecto y de las circunstancias en las que se haya producido de forma gratuita a la dirección de correo proporcionada.



En www.lidl-service.com, podrá descargar este manual de usuario y muchos otros más, así como vídeos sobre los productos y software de instalación.

Con este código QR, accederá directamente a la página del Servicio Lidl (www.lidl-service.com) y podrá abrir las instrucciones de uso mediante la introducción del número de artículo (IAN) 351902_2007.

⚠ ¡ADVERTENCIA!

- ▶ Encomiende exclusivamente la reparación del aparato al servicio de asistencia técnica o a un electricista especializado y solo con los recambios originales. De esta forma, se garantizará que la seguridad del aparato no se vea afectada.
- ▶ Encomiende siempre la sustitución del enchufe o del cable de red al fabricante del aparato o a su servicio de asistencia técnica. De esta forma, se garantizará que la seguridad del aparato no se vea afectada.

Asistencia técnica

ES Servicio España

Tel.: 902 59 99 22

(0,08 EUR/Min. + 0,11 EUR/llamada (tarifa normal))

(0,05 EUR/Min. + 0,11 EUR/llamada (tarifa reducida))

E-Mail: kompernass@lidl.es

IAN 351902_2007

Importador

Tenga en cuenta que la dirección siguiente no es una dirección de asistencia técnica. Póngase primero en contacto con el centro de asistencia técnica especificado.

KOMPERNASS HANDELS GMBH

BURGSTRASSE 21

44867 BOCHUM

ALEMANIA

www.kompernass.com

Desecho



El embalaje protege el aparato durante el transporte. El material de embalaje se ha seleccionado teniendo en cuenta criterios ecológicos y de desecho, por lo que es reciclable.

El reciclaje del embalaje permite ahorrar en materias primas y reduce el volumen de residuos. Deseche el material de embalaje innecesario de la forma dispuesta por las normativas locales aplicables.



No deseche las herramientas eléctricas con la basura doméstica.

Según la Directiva europea 2012/19/EU, las herramientas eléctricas usadas deben recogerse por separado para someterse a un reciclaje ecológico.



Li-ion

¡No deseche la batería con la basura doméstica!

Las baterías defectuosas o agotadas deben reciclarse según la Directiva 2006/66/EC. Deseche la batería o el aparato a través de los puntos de recogida disponibles.

En su ayuntamiento o administración local puede informarse acerca de las posibilidades de desecho de las herramientas eléctricas/baterías usadas.



Deseche el embalaje de forma respetuosa con el medio ambiente. Observe las indicaciones de los distintos materiales de embalaje y, si procede, recíclelos de la manera correspondiente. Los materiales de embalaje cuentan con abreviaciones (a) y cifras (b) que significan lo siguiente: 1-7: plásticos; 20-22: papel y cartón; 80-98: materiales compuestos.



Puede informarse acerca de las posibilidades de desecho de los aparatos usados en su administración municipal o ayuntamiento.



Este producto es reciclable, está sujeto a una responsabilidad ampliada del fabricante y se recoge por separado.

Indicaciones sobre la declaración de conformidad CE

Este aparato cumple los requisitos básicos y las demás normas relevantes de la Directiva de compatibilidad electromagnética 2014/30/EU, así como de la Directiva de baja tensión 2014/35/EU.

Puede solicitarse la declaración de conformidad original completa al importador.



Directiva sobre las restricciones a la utilización de determinadas sustancias peligrosas en aparatos eléctricos y electrónicos (2011/65/EU)*

* La responsabilidad exclusiva de la expedición de esta declaración de conformidad recaerá sobre el fabricante. El objeto descrito de la declaración cumple con las disposiciones de la Directiva 2011/65/EU del Parlamento Europeo y del Consejo del 8 de junio de 2011 sobre las restricciones a la utilización de determinadas sustancias peligrosas en aparatos eléctricos y electrónicos.

Pedido de una batería de repuesto



Si desea solicitar una batería de repuesto para su aparato, puede hacerlo cómodamente por Internet en www.kompernass.com o por teléfono.

No obstante, es posible que este artículo se agote rápidamente debido a las existencias limitadas.

INDICACIÓN

- Es posible que, en algunos países, no pueda realizarse el pedido de recambios por Internet. En tal caso, póngase en contacto con la línea de asistencia técnica.

Pedido por teléfono

- ES **Servicio España** Tel.: 902 59 99 22
(0,08 EUR/Min. + 0,11 EUR/llamada (tarifa normal))
(0,05 EUR/Min. + 0,11 EUR/llamada (tarifa reducida))

Para garantizar la rápida tramitación de su pedido, tenga a mano el número de artículo (p. ej., IAN 351902) del aparato para todas sus consultas. Podrá consultar el número de artículo en la placa de características o en la portada de estas instrucciones de uso.

Indholdsfortegnelse

Indledning	122
Forskriftsmæssig anvendelse	122
Udstyr	122
Pakkens indhold	123
Tekniske data	123
Generelle sikkerhedsanvisninger	124
Anvendelse og håndtering af batteridrevet værktøj	124
Supplerende sikkerhedsanvisninger	125
Sikkerhedsanvisninger for opladere	126
Før ibrugtagning	127
Opladning af batteripakke	127
Rengøring	127
Vedligeholdelse og opbevaring	128
Garanti for Kompernass Handels GmbH	128
Service	131
Importør	131
Bortskaffelse	132
Info om EU-overensstemmelseserklæringen	133
Bestilling af reservebatteri	134
Telefonisk bestilling	134

Indledning

Tillykke med købet af dit nye produkt. Du har valgt et produkt af høj kvalitet. Betjeningsvejledningen er en del af dette produkt. Den indeholder vigtige informationer om sikkerhed, anvendelse og bortskaffelse. Du bør sætte dig ind i alle produktets betjenings- og sikkerhedsanvisninger før brug. Brug kun produktet som beskrevet og kun til de angivne anvendelsesområder. Hvis du giver produktet videre til andre, skal alle tilhørende dokumenter følge med.

Forskriftsmæssig anvendelse

Denne oplader er udelukkende beregnet til opladning af batterier fra serien PARKSIDE PAK 12 A1/A2/A3/B1. Dette genopladelige batteri passer til:



Dette produkt er ikke beregnet til kommerciel brug. Enhver anden anvendelse eller ændring af produktet anses for at være ikke-forskriftsmæssig og indebærer betydelige farer for uheld. Producenten påtager sig intet ansvar for skader, der opstår som følge af ikke-forskriftsmæssig anvendelse.

Udstyr

- 1 Rød ladekontrol-LED
- 2 Grøn ladekontrol-LED
- 3 Dobbelt-lynoplader

Pakkens indhold

- 1 dobbelt oplader
- 1 betjeningsvejledning



Tekniske data

Dobbelt oplader PDSLGL 12 A1



INDGANG/Input

Mærkespænding	220-240 V ~ (vekselstrøm), 50-60 Hz
Nominelt effektforbrug	150 W
Sikring (intern)	3,15 A 

UDGANG 1/Output 1

Mærkespænding	12 V  (jævnstrøm)
Mærkestrøm	4,5 A
Opladningstid	se tabellen på udklapsiden
Beskyttelsesklasse	II/  (dobbeltisolering)

UDGANG 2/Output 2

Mærkespænding	12 V  (jævnstrøm)
Mærkestrøm	4,5 A
Opladningstid	se tabellen på udklapsiden
Beskyttelsesklasse	II/  (dobbeltisolering)



Generelle sikkerhedsanvisninger

⚠ ADVARSEL!

- **Læs alle sikkerhedsanvisninger og instruktioner.** Hvis de angivne sikkerhedsanvisninger og -instruktioner ikke overholdes, kan det medføre elektrisk stød, brand og/eller alvorlige kvæstelser. **Gem alle sikkerhedsanvisninger og instruktioner med henblik på fremtidig brug.**

Anvendelse og håndtering af batteridrevet værktøj

- a) Oplad kun batterierne i opladere, som producenten har anbefalet. Hvis der bruges andre batterier til opladeren end dem, opladeren er beregnet til, er der fare for brand.
- b) **Brug kun batterier, der er beregnet til elværktøj.** Anvendelse af andre batterier kan medføre personskader og brandfare.
- c) Når batteriet ikke benyttes, skal det holdes borte fra kontorclips, mønter, nøgler, søm, skruer eller andre små metalgenstande, som kan forårsage kortslutning mellem kontakterne. Kortslutning mellem batteriets kontakter kan medføre forbrændinger og brand.
- d) Ved forkert anvendelse kan der løbe væske ud af batteriet. Undgå kontakt med denne væske. Skyl efter med vand ved tilfældig kontakt. Hvis væsken kommer i øjnene, skal du søge læge. Batterivæske, der løber ud, kan medføre hudirritationer eller forbrændinger.



FORSIGTIG! EKSPLOSIONSFARE!

Oplad aldrig batterier, der ikke er beregnet til det.



Beskyt batteriet mod varme på grund af f.eks. konstant sollys, ild og også mod f.eks. vand og fugt. Der er fare for eksplosion.

Supplerende sikkerhedsanvisninger

- Brug aldrig et beskadiget eller modificeret batteri.
Beskadigede eller modificerede batterier kan føre til uforudsigelig funktion samt til brand, eksplosioner eller risiko for personskader.
- Udsæt ikke genopladelige batterier for ild eller høje temperaturer.
Ild eller temperaturer over 130 °C (265 °F) kan forårsage eksplosion.
- Følg alle anvisninger for opladning, og oplad aldrig batteriet eller batteridrevet værktøj uden for det temperaturinterval, som er angivet i betjeningsvejledningen.
Forkert opladning eller opladning uden for det tilladte temperaturområde kan ødelægge batteriet og øge brandfaren.



ADVARSEL!

- Brug ikke tilbehør, som ikke er anbefalet af PARKSIDE. Det kan føre til elektrisk stød og brand.

Sikkerhedsanvisninger for opladere

- Dette produkt kan bruges af børn fra 8 år og derover og af personer med nedsatte fysiske, sensoriske eller mentale evner eller manglende erfaring og/eller viden, hvis de er under opsyn eller undervises i sikker brug af produktet og de farer, der kan være forbundet med det. Børn må ikke lege med produktet. Rengøring og brugervedligeholdelse må ikke udføres af børn uden opsyn.
- Hvis dette produkts tilslutningsledning beskadiges, skal den udskiftes af producenten eller dennes kundeservice eller af en person med tilsvarende kvalifikationer, så farlige situationer undgås.



Opladeren er kun beregnet til indendørs brug.

ADVARSEL!

- Hvis dette produkts tilslutningsledning beskadiges, skal den udskiftes af producenten eller dennes kundeservice eller af en person med tilsvarende kvalifikationer, så farlige situationer undgås.

OBS!

- ◆ Denne oplader kan kun oplade følgende batterier:
PAPK 12 A1/PAPK 12 A2/PAPK 12 A3/PAPK 12 B1.
- ◆ Der findes en opdateret liste over batterikompatibiliteten på www.lidl.de/Akku.

Før ibrugtagning

Opladning af batteripakke

FORSIGTIG!

- ▶ Træk altid strømstikket ud, før du tager batteripakken ud af opladeren eller sætter den i.

BEMÆRK

- ▶ Oplad aldrig batteripakken, hvis den omgivende temperatur er under 10 °C eller over 40 °C. Hvis litium-ion-batteriet skal opbevares i længere tid, skal dets opladningstilstand kontrolleres regelmæssigt. Den optimale opladningstilstand er på mellem 50 % og 80 %. Opbevaringsforholdene skal være kølige og tørre med en omgivende temperatur på mellem 0 °C og 50 °C.
- ◆ Sæt en eller to batteripakker i dobbelt-lynopladeren **3**.
- ◆ Sæt stikket i stikkontakten. Ladekontrol-LED'en **1** lyser rødt.
- ◆ Den grønne ladekontrol-LED **2** viser, at opladningen er afsluttet, og at batteripakken er klar til brug.
- ◆ Sluk dobbelt-lynopladeren **3** i mindst 15 minutter mellem opladninger, der foretages lige efter hinanden. Træk hertil stikket ud.

Rengøring

FORSIGTIG!

- ▶ Træk altid stikket ud af stikkontakten, før du rengør opladeren.
 - ▶ Rengør aldrig opladeren med vand.
- Rengør opladeren med en tør eller let fugtet klud.

Vedligeholdelse og opbevaring

- Hvis produktet ikke skal bruges i længere tid, skal batterierne tages ud, og produktet skal opbevares på et rent, tørt sted uden direkte sollys.
- Hvis litium-ion-batteriet skal opbevares i længere tid, skal dets opladnings-tilstand kontrolleres regelmæssigt. Den optimale opladningstilstand er på mellem 50 % og 80 %. Det optimale opbevaringsklima er køligt og tørt.
- **Vedligehold aldrig beskadigede batterier.**
Vedligeholdelse af batterier må kun udføres af producenten eller et autoriseret serviceværksted.

Garanti for Kompnass Handels GmbH

Kære kunde

På dette produkt får du 3 års garanti fra købsdatoen. I tilfælde af mangler ved produktet har du en række juridiske rettigheder i forhold til sælgeren af produktet. Dine juridiske rettigheder forringes ikke af den nedenfor anførte garanti.

Garantibetingelser

Garantiperioden begynder på købsdatoen. Opbevar venligst kvitteringen et sikkert sted. Den er nødvendig for at kunne dokumentere købet.

Hvis der inden for tre år fra dette produkts købsdato opstår en materiale- eller fabrikationsfejl, vil produktet – efter vores valg – blive repareret eller udskiftet, eller købsprisen vil blive refunderet gratis til dig. Denne garantiydelse forudsætter, at det defekte produkt afleveres, og købsbeviset (kvitteringen) forevises i løbet af fristen på tre år, og at der gives en kort skriftlig beskrivelse af, hvori manglen består, og hvornår den er opstået.

Hvis defekten er dækket af vores garanti, får du et repareret eller et nyt produkt retur. Reparation eller ombytning af produktet udløser ikke en ny garantiperiode.

På batteripakker i X 12 V og X 20 V Team-serien får du 3 års garanti fra købsdatoen.

Garantiperiode og juridiske mangelkrav

Garantiperioden forlænges ikke, hvis der gøres brug af garantien. Det gælder også for udskiftede og reparerede dele. Skader og mangler, som eventuelt allerede fandtes ved køb, samt manglende dele, skal anmeldes straks efter udpakningen. Når garantiperioden er udløbet, er reparation af skader betalingspligtig.

Garantiens omfang

Produktet er produceret omhyggeligt efter strenge kvalitetsretningslinjer og testet grundigt inden leveringen.

Garantien dækker materiale- og fabrikationsfejl. Denne garanti omfatter ikke produktdele, der er udsat for normal slitage og derfor kan betragtes som sliddele, eller skader på skrøbelige dele som f.eks. kontakter eller dele af glas.

Denne garanti bortfalder, hvis produktet er blevet beskadiget, ikke er forskriftsmæssigt anvendt eller vedligeholdt. For at sikre forskriftsmæssig anvendelse af produktet skal alle anvisninger nævnt i betjeningsvejledningen nøje overholdes. Anvendelsesformål og handlinger, som frarådes eller der advares imod i betjeningsvejledningen, skal ubetinget undgås.

Produktet er kun beregnet til privat og ikke til kommercielt brug. Ved misbrug og uhensigtsmæssig brug, anvendelse af vold og ved indgreb, som ikke er foretaget af vores autoriserede serviceafdeling, bortfalder garantien.

Garantiperioden gælder ikke ved

- Normalt forbrug af batteriets kapacitet
- Erhvervs-mæssig anvendelse af produktet
- Beskadigelser eller ændringer på produktet udført af kunden
- Manglende overholdelse af sikkerheds- og vedligeholdelsesforskrifter, betjeningsfejl
- Skader som følge af naturkatastrofer

Afvikling af garantisager

For at sikre en hurtig behandling af din anmeldelse bør du følge nedenstående anvisninger:

- Ved alle forespørgsler bedes du have kvitteringen og artikelnummeret (f.eks. IAN 12345) klar som dokumentation for købet.
- Artikelnummeret kan du finde på typeskiltet på produktet, som indgravering på produktet, på betjeningsvejledningens forside (nederst til venstre) eller som klæbemærke på bag- eller undersiden af produktet.
- Hvis der opstår funktionsfejl eller øvrige mangler, bedes du først kontakte nedennævnte serviceafdeling **telefonisk** eller **via e-mail**.
- Et produkt, der er registreret som defekt, kan du derefter indsende portofrit til den oplyste serviceadresse med vedlæggelse af købsbevis (kvittering) og en beskrivelse af, hvori manglen består, og hvornår den er opstået.



På www.lidl-service.com kan du downloade denne og mange andre manualer, produktvideoer og installationssoftware.

Med denne QR-kode kommer du direkte til Lidl-servicesiden (www.lidl-service.com) og kan åbne den ønskede betjeningsvejledning ved indtastning af artikelnummeret (IAN) 351902_2007.

⚠ ADVARSEL!

- ▶ Få produktet repareret hos et serviceværksted eller af en elektriker og kun med originale reservedele. Derved garanteres det, at produktets sikkerhed bevares.
- ▶ Lad altid produktets producent eller dennes kundeservice udskifte stikket eller ledningen. Derved garanteres det, at produktets sikkerhed bevares.

Service

DK Service Danmark

Tel.: 32 710005

E-Mail: kompernass@lidl.dk

IAN 351902_2007

Importør

Bemærk at den efterfølgende adresse ikke er en serviceadresse.
Kontakt først det nævnte servicested.

KOMPERNASS HANDELS GMBH

BURGSTRASSE 21

44867 BOCHUM

TYSKLAND

www.kompernass.com

Bortskaffelse



Emballagen beskytter produktet mod transportskader. Emballagematerialerne er valgt ud fra kriterier som miljøforlidelighed og bortskaffelsesteknik og kan derfor genbruges.

Aflevering af emballagen til genbrug sparer råstoffer og reducerer affaldsmængden. Bortskaf emballagematerialer, du ikke skal bruge mere, efter de lokalt gældende forskrifter.



Smid ikke elværktøj ud sammen med husholdningsaffaldet!

I henhold til EU-direktiv 2012/19/EU skal kasseret elværktøj indsamles særskilt og afleveres til miljøvenligt genbrug.



Li-ion

Smid ikke batterier ud sammen med husholdningsaffald!

Defekte eller opbrugte batterier skal genanvendes i henhold til direktiv 2006/66/EC. Aflever batteripakken og produktet på de kommunale genbrugspladser.

Du kan få oplysninger om bortskaffelsesmuligheder for brugt elværktøj/batteripakken hos kommunens tekniske forvaltning.



Bortskaf emballagen miljøvenligt. Vær opmærksom på mærkningen på de forskellige emballagematerialer, og aflever dem sorteret til bortskaffelse. Emballagematerialerne er mærket med forkortelserne (a) og tallene (b) med følgende betydning: 1-7: Plast, 20-22: Papir og pap, 80-98: Kompositmaterialer.



Du kan få oplysninger hos kommunen om bortskaffelse af udtjente produkter.



Produktet kan genbruges, er underlagt udvidet producentansvar og indsamles separat.

Info om EU-overensstemmelseserklæringen

Dette produkt er i overensstemmelse med de grundlæggende krav og øvrige relevante forskrifter i det europæiske direktiv for elektromagnetisk kompatibilitet 2014/30/EU samt lavspændingsdirektivet 2014/35/EU.

Den komplette, originale overensstemmelseserklæring kan rekvireres hos importøren.



RoHS-direktivet (2011/65/EU)*

* Ansvar for udstedelsen af denne overensstemmelseserklæring er udelukkende producentens. Den ovenfor beskrevne genstand i erklæringen opfylder forskrifterne i Europa-Parlamentets og Rådets direktiv 2011/65/EU af 8. juni 2011 om begrænsning af anvendelsen af visse farlige stoffer i elektrisk og elektronisk udstyr.

Bestilling af reservebatteri



Hvis du vil bestille et reservebatteri til produktet, kan du gøre det på internettet på www.kompernass.com eller pr. telefon.

Denne vare kan være udsolgt i løbet af kort tid på grund af den begrænsede lagerbeholdning.

BEMÆRK

- ▶ I nogle lande kan bestilling af reservedele ikke foretages online. Kontakt i så fald vores service-hotline.

Telefonisk bestilling

DK Service Danmark Tel.: 32 710005

For at sikre hurtig behandling af din bestilling bedes du have produktets artikelnummer (f.eks. IAN 351902) inden for rækkevidde ved forespørgsler. Varenummeret kan findes på typeskiltet eller på titelbladet i denne vejledning.



KOMPERNASS HANDELS GMBH

BURGSTRASSE 21

44867 BOCHUM

GERMANY

www.kompernass.com

Last Information Update · Stand der Informationen · Version des informations · Stand van
de informatie · Stav informací · Stan informáci · Stav informácií · Estado de las informaciones
Tilstand af information: 11 / 2020 · Ident.-No.: PDSLG12A1-112020-1

IAN 351902_2007