



LADY SHAVER/LADY-SHAVER/ RASOIR POUR FEMME CLSA 3.7 A1

GB IE NI MT

LADY SHAVER

Operation and safety notes
Translation of the original instructions

FR BE CH

RASOIR POUR FEMME

Instructions d'utilisation et consignes de sécurité
Traduction de la notice originale

IT CH MT

RASOIO DA DONNA

Indicazioni per l'uso e per la sicurezza
Traduzione delle istruzioni originali

PT

DEPILADORA LADY

Instruções de utilização e de segurança
Tradução do manual original

DE AT BE CH

LADY-SHAVER

Bedienungs- und Sicherheitshinweise
Originalbetriebsanleitung

NL BE

SCHEERAPPARAAT

Bedienings- en veiligheidsinstructies
Vertaling van de oorspronkelijke gebruiksaanwijzing

ES

AFEITADORA FEMENINA

Instrucciones de utilización y de seguridad
Traducción del manual original

IAN 508828_2507

FR BE ES PT

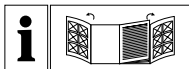



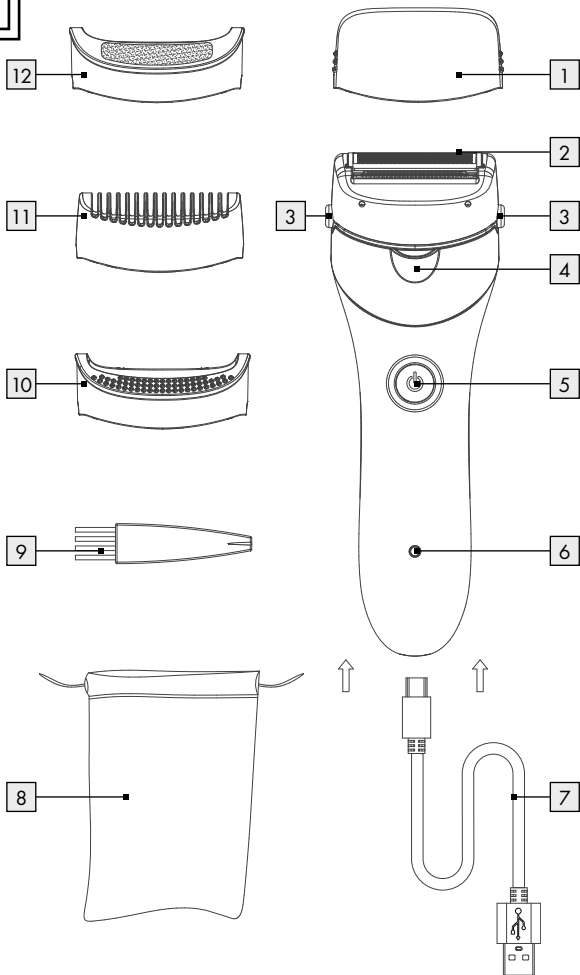

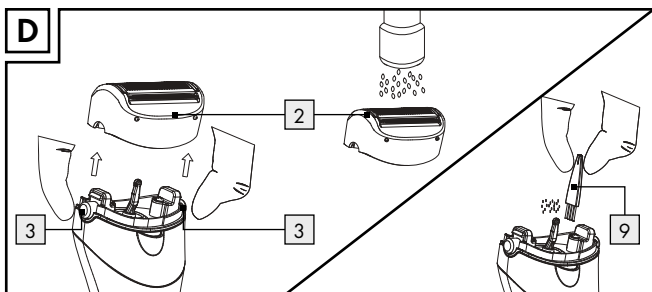
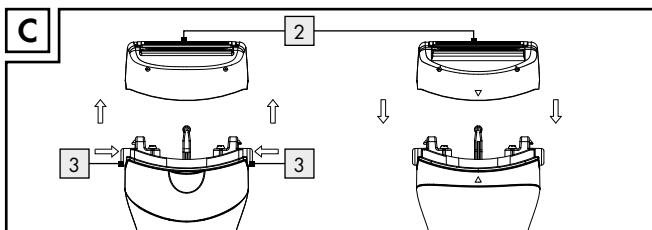
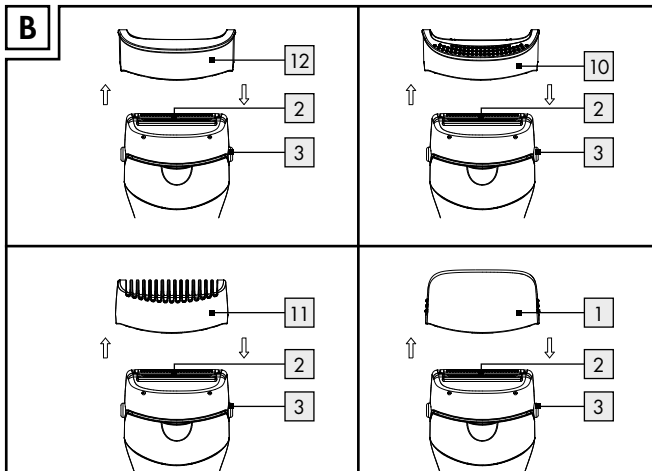







GB/IE/NL/MT	Operation and safety notes	Page	5
DE/AT/BE/CH	Bedienungs- und Sicherheitshinweise	Seite	27
FR/BE/CH	Instructions d'utilisation et consignes de sécurité	Page	51
NL/BE	Bedienings- en veiligheidsinstructies	Pagina	76
IT/CH/MT	Indicazioni per l'uso e per la sicurezza	Pagina	98
ES	Instrucciones de utilización y de seguridad	Página	121
PT	Instruções de utilização e de segurança	Página	144

A



List of pictograms used	Page	6
Introduction	Page	7
Intended use	Page	7
Parts description.....	Page	7
Technical data	Page	8
Scope of delivery.....	Page	8
Safety notes	Page	8
Safety instructions for batteries/rechargeable batteries	Page	14
Charging the product	Page	15
Before first use	Page	16
Travel protection function.....	Page	16
Operation	Page	17
Select the attachments.....	Page	17
Changing the attachments	Page	17
Switch on/off	Page	18
Tips and tricks	Page	18
Shaving	Page	19
Ordering replacement parts	Page	19
Cleaning, care and storage	Page	20
Cleaning with the cleaning brush	Page	20
Cleaning with running water.....	Page	21
Storage.....	Page	21
Disposal	Page	21
Warranty	Page	23
Warranty claim procedure	Page	24
Service.....	Page	24
EU declaration of conformity	Page	26

List of pictograms used

	Read the instruction manual
	Volt
	Protection class III
	Use indoors
	USB type C connector
	Observe the warnings and safety information!
	Direct current/voltage
IPX6	Protection against jets of water
	On/Off switch
	USB port
	The product is suitable for cleaning under running water.
	CE mark indicates conformity with relevant EU directives applicable for this product.
 	Safety information Instructions for use

Lady shaver

● Introduction

We congratulate you on the purchase of your new product. You have chosen a high quality product. The instructions for use are part of the product. They contain important information concerning safety, use and disposal. Before using the product, please familiarise yourself with all of the safety information and instructions for use. Only use the product as described and for the specified applications. If you pass the product on to anyone else, please ensure that you also pass on all the documentation with it.

● Intended use

The product is only suitable for hair removal on the human body. Do not use the product on the face, eyelashes or hair. This product is only intended for private household use and must not be used for commercial purposes. The product may only be used indoors. All other uses are considered improper and can lead to property damages or personal injuries.

● Parts description

- | | |
|---|--|
| 1 Shaving head cover | 7 USB-A to USB-C charging cable |
| 2 Shaving head attachment | 8 Storage bag |
| 3 Release button (Shaving head attachment) | 9 Cleaning brush |
| 4 Built-in light | 10 Smooth gliding attachment |
| 5 On/Off button | 11 Bikini trimmer comb |
| 6 Indicator light | 12 Exfoliating attachment |

● Technical data

Input:	5V $\overline{=}$, 1 A
Battery:	1 x 3.7V Li-Ion, 800mAh
Operating temperature:	+5 °C to + 40 °C
Degree of protection:	IPX6 (protection against jets of water)
Protection class:	III/◊
Emissions sound pressure level:	<70 dB(A), K=3 dB

● Scope of delivery

1 Lady Shaver	1 Cleaning brush
1 Shaving head cover	1 USB-A to USB-C charging cable
1 Bikini trimmer comb	1 Storage bag
1 Smooth gliding attachment	1 Set of instructions for use
1 Exfoliating attachment	



Safety notes



⚠ WARNING! DANGER TO LIFE AND RISK OF ACCIDENTS FOR

INFANTS AND CHILDREN! Never leave children unattended with the packaging material or the product. There is a danger of suffocation.



WARNING! The product must not be operated with the mains adapter (not included in delivery) connected.

- This product may be used by children aged 8 years and up, as well as by persons with reduced physical, sensory or mental capacities, or those lacking experience and/or knowledge, as long as they are supervised or instructed in the safe use of the product and they understand the associated risks. Do not allow children to play with the product. Never allow children to clean or maintain this product unsupervised.
-  **⚠ DANGER!** This symbol indicates the product can be cleaned under running water. First disconnect the product from USB-A to USB-C charging cable [7]. Only use the included original USB-A to USB-C charging cable [7] and only use a power adapter that is in protection class II (not included in delivery) and that is approved for use with household appliances, SELV output: DC 5 V, max. 1 A, for battery recharging.
- **⚠ WARNING!** Detach the hand-held part from the USB-A to USB-C charging cable [7] before cleaning it in water.
- Clean the product (see “Cleaning, care and storage”).



Avoid the risk of fatal injury from electric shock

⚠ WARNING! Do not use this product near bathtubs, showers, basins or other vessels containing water.

⚠ WARNING! If the product falls into the water, immediately remove the USB-A to USB-C charging cable  from the power supply (not included) before you reach into the water.

⚠ WARNING! Never touch the USB-A to USB-C charging cable  with moist or wet hands, especially when you plug it into the power supply or pull it out of it.

⚠ WARNING! Never submerge the product or the USB-A to USB-C charging cable  in water or any other liquid.

⚠ WARNING! The product must not be charged in the bathtub/shower.

- Disconnect the power supply directly from the socket
 - if a malfunction occurs,
 - before you clean the product,



- if you have not used the product for a long time,
- during a thunderstorm and
- after each use.
- Never block moving part or blade when the product is switched on.
- Never drop the product and its accessories that would leads to damage.



Avoid risk of injury

- Do not change the accessories while the product is switched on.
- Do not use the product if you detect any kind of visible, external damage. Never use a damaged product.
- If liquid gets into the product, check before using the product once more.
- If you notice that the USB-A to USB-C charging cable , housing or another part has become damaged, the product can no longer be used.
- Repairs should only be carried out by a specialist. Improper repairs may result in considerable

danger to the user. This will also make any warranty claims void.

- Do not use defective attachments with the product as these could have sharp corners.
- Defective components must always be replaced with original spare parts. Only by using original spare parts can you ensure that safety requirements are met.
- For loading connect the USB-A to USB-C charging cable  to a power supply which is well within reach.
- Never use the product unsupervised and only use it in accordance with the information stated on the type plate.
- Connect the USB-A to USB-C charging cable  to the product before inserting it into power adapter (not included) and the power supply.
- Switch off the product before attaching or switching the attachments, as well as before cleaning.
- Lay the USB-A to USB-C charging cable  so nobody will step on or trip over it.
- Do not use the product if you have an open wound, cut, sunburn or blister.



Avoid the danger of damage to property

- Electrical products may pose a hazard to animals. Animals can also damage the product. Always keep animals away from electrical products.
- Protect the product from moisture, drops of water and splashing water when connected to a mains power adapter (not included).
- Ensure that the USB-A to USB-C charging cable 7 does not get stuck in cupboard doors and that it is not pulled over hot surfaces. This could damage the USB-A to USB-C charging cable's 7 insulation.
- Use the original accessories only.
- Do not place the product on hot surfaces, near hot surfaces or near an open fire.
- To prevent impermissible heating do not cover the mains power adaptor and the product during use and charging.
- Do not use any corrosive or abrasive cleaning agents.
- Keep the blade oil (not provided) out of reach of children. Do not ingest the blade oil, do not

get it into your eyes. Keep it in a safe place if it is not being used.



Safety instructions for batteries/ rechargeable batteries

- **! WARNING!** For the purpose of recharging the batteries, only use protection class II power supply (not provided) approved for use with household products. SELV output: DC 5 V, max. 1 A
- **DANGER TO LIFE!** Keep batteries/rechargeable batteries out of reach of children. If accidentally swallowed seek immediate medical attention.
-  **DANGER OF EXPLOSION!** Never recharge non-rechargeable batteries. Do not short-circuit batteries/rechargeable batteries and/or open them. Overheating, fire or bursting can be the result.
- Never throw batteries/rechargeable batteries into fire or water.
- Do not exert mechanical loads to batteries/rechargeable batteries.

Risk of leakage of batteries/rechargeable batteries

- Avoid extreme environmental conditions and temperatures, which could affect batteries/rechargeable batteries, e.g. radiators/direct sunlight.
- If batteries/rechargeable batteries have leaked, avoid contact with skin, eyes and mucous membranes with the chemicals! Flush immediately the affected areas with fresh water and seek medical attention!
-  **WEAR PROTECTIVE GLOVES!** Leaked or damaged batteries/rechargeable batteries can cause burns on contact with the skin. Wear suitable protective gloves at all times if such an event occurs.
- This product has a built-in rechargeable battery which cannot be replaced by the user. This product contains a battery which is non-replaceable. When disposing of the product, it should be noted that this product contains a rechargeable battery.

● Charging the product

Note: Fully charge the product before using it for the first time and subsequent charging.

Note: A quick charge for short shave takes about 5 minutes.

Note: A fully charged battery provides approx. 50 minutes of use.

Note: In order to lengthen the service life of the rechargeable battery, it is recommended that the product is used regularly and without long storage periods.

Note: When the battery level is low, the lowest part of the indicator light **6** flashes red shortly. The product switches off automatically.

- Switch off the product pressing the On/Off button **5**.
- Connect the USB-A to USB-C charging cable **7** to the product.
- Connect the USB-A to USB-C charging cable **7** to a suitable USB-A socket of a protection class II power supply (not provided) approved for use with household products and has SELV output DC 5V, max. 1 A.
- Connect the power adapter (not provided) to mains socket.
- The indicator light **6** lights up in red during charging and turn to flash green when the rechargeable battery is fully charged.

● Before first use

● Travel protection function

The Indicator light **6** will flash green 3 times if a key is pressed when the travel protection function is activated.

- Press and hold the On/Off button **5** for approx. 3 seconds to activate/deactivate the travel protection function.

● Operation

Note: Do not use the product if the shaver head attachment **2** is deformed or damaged.

Note: The product can be used cordless only.

Note: For hygienic reasons, the product should only be used by one person.

● **Select the attachments**

Shaving head attachment **2 and bikini trimmer comb **11**:**

The shaving head attachment **2** is intended for shaving the legs, arms, armpits and bikini area. If necessary, use with bikini trimmer comb **11** for shaving the bikini area. Do not use the shaving head attachment **2** on the face.

IMPORTANT: To shave the intimate area, only use the shaving head attachment **2** with the bikini trimmer comb **11** attached and only use it on the outside of the outer labia.

Smooth gliding attachment **10:** Intended for shaving small, curved areas, e.g. underarms and knee pit.

Exfoliating attachment **12:** Intended for shaving the legs. During shaving, the exfoliating attachment **12** also removes dead skin cells.

● **Changing the attachments (see Fig. B)**

- Switch the product off (see Chapter "Switch on/off") before you put on the shaving head cover **1** or change the attachment **10**, **11**, **12**.
- Carefully place the shaving head cover **1** or the attachment **10**, **11**, **12** onto the shaving head attachment **2** until you hear it click.
- To remove, carefully pull the shaving head cover **1** or the attachment **10**, **11**, **12** off the shaving head attachment **2**.

● Switch on/off

- Remove the shaving head cover [1] from the shaving head attachment [2] before use.
- Press the On/Off button [5] to switch on the product. The built-in light [4] and indicator light [6] will light on.

Note: During operation, the built-in light [4] illuminates the skin area being depilated.

- Press the On/Off button [5] again to switch off the product. The built-in light [4] and indicator light [6] will light off.

● Tips and tricks

Note: Do not use the product if

- after sunburn on the specific part of the body.
- skin irritation or redness is extant.
- skin disease such as, example, neurodermatitis.
- pimples, moles or warts on the specific parts of the body.
- wounds, open sores or raised scars on the specific parts of the body.
- First test the product on a small hidden location to establish the skin compatibility.
- The skin must be free of grease or cream residues. Otherwise, the attachments [2], [10], [11], [12] will stick/soil and the efficiency of the product will be reduces.
- The skin must be completely dry.
- The best for shaving time is in the evening after a shower. Then the skin can recover overnight, and any skin reddening will recede.
- Before shaving, treat the skin with a peeling or a massage glove. This helps remove dead skin cells, ingrowing hairs are avoided, and fine hairs stand proud. This enable the product to shave the hairs better.

- After shaving, nurture the skin with a moisturizing lotion or cream. Ideally, the cream will contain aloe vera or camomile extracts to soothe and maintain the skin.

● Shaving

Note: Use the product only on dry skin.

1. Remove the shaving head cover **1** and switch the product on (see chapter "Switch on/off"). Place the product on the skin in a way that the shaving head attachment **2** and attachment **10**, **11**, **12** is in full contact with the skin.

Note: When using the product on sensitive areas, stretch the skin with your free hand. When using the product on underarms, raise arm and put hand on the back of head to stretch the skin.

2. Move the product slowly against the direction of hair growth.

Note: If the product over the skin too fast, the smooth result may not be obtained.

3. When shaving result satisfactory, switch the product off (see chapter "Switch on/off") and clean/store the product as described in the chapter "Cleaning, care and storage".

● Ordering replacement parts

Replacements for the following parts can be ordered online:

Shaving head cover **1**

Shaving head attachment **2**

Smooth gliding attachment **10**

Bikini trimmer comb **11**

Exfoliating attachment **12**

Item number: 508828_2507

Website: www.optimex-shop.com

● **Cleaning, care and storage (see Fig. B, C, D)**

Note: Always switch off the product before cleaning it.

- Do not use any corrosive or abrasive cleaning agents. These might damage the surface of the product.

⚠ DANGER! Do not clean the product and accessories while charging it. First pull the USB power adapter out of the power outlet and disconnect the USB-C-connector of the USB-A to USB-C charging cable **7** from the product.

- Never immerse the product in water or other liquids!
- After every use clean the shaving head attachment **2** and attachment **10**, **11**, **12** with supplied cleaning brush **9** to remove loose hairs (see chapter “Cleaning with the cleaning brush”).
- Disinfect the shaving head attachment **2** and attachment **10**, **11**, **12** regularly by spraying and cleaning it with disinfectant spray.
- To clean shaving head attachment **2** and attachment **10**, **11**, **12** thoroughly, it can be detached from the product. Clean it under running water and then allow it to dry (see chapter “Cleaning with running water”).
- Wipe the product lightly with a damp cloth. If required, use some mild detergent on the cloth. Then wipe it with a dry cloth and ensure that the appliance is completely dry before the next use.

● **Cleaning with the cleaning brush**

- Switch the product off using the On/Off button **5**. If the attachment **10**, **11**, **12** is attached on the product, remove it before cleaning as described in the chapter “Changing the attachments”. Remove the shaving head attachment **2** by pressing the release button **3** from both sides.
- Use the cleaning brush **9** to clean the shaving head attachment **2** and the area behind the shaving head attachment **2** (inside the housing).

● Cleaning with running water

- Switch the product off using the On/Off button [5] or disconnect the USB-C-connector of the USB-A to USB-C charging cable [7]. If the attachment [2], [10], [11], [12] is attached on the product, remove it before cleaning as described in the chapter "Changing the attachments".
- Wash the shaving head attachment [2] and the attachments [10], [11], [12] under running water.
- Allow all parts to dry thoroughly.
- Use the enclosed cleaning brush [9] to remove any remaining hair trimmings from inside the product housing.

● Storage

- To store the product, always put on the shaving head cover [1] on the shaving head attachment [2].
- If you are not using the product for extended periods, store it in the storage bag [8].
- Store the product in a clean, dust-free and dry place.

Note: Do not expose the product to direct sunshine or heat. The ideal ambient temperature is between +5 °C and +40 °C. Extreme low or high temperature may damage the battery or the product.

Note: Fully charge the product if you want to store it for longer than 6 months.

● Disposal

The packaging is made entirely of recyclable materials, which you may dispose of at local recycling facilities.



Observe the marking of the packaging materials for waste separation, which are marked with abbreviations (a) and numbers (b) with following meaning: 1–7: plastics/20–22: paper and fibreboard/80–98: composite materials.



Contact your local refuse disposal authority for more details of how to dispose of your worn-out product.



To help protect the environment, please dispose of the product properly when it has reached the end of its useful life and not in the household waste. Information on collection points and their opening hours can be obtained from your local authority.



The product incl. accessories, manual and packaging materials are recyclable and are subject to extended producer responsibility. Dispose them separately, following the illustrated Info-tri (sorting information), for better waste treatment. The Triman logo is valid in France only.

Faulty or used batteries/rechargeable batteries must be recycled. Return the batteries/rechargeable batteries and the product to the available collection points.



Environmental damage through incorrect disposal of the batteries/rechargeable batteries!

Batteries/rechargeable batteries may not be disposed of with the usual domestic waste. They may contain toxic heavy metals and are subject to

hazardous waste treatment rules and regulations. The chemical symbols for heavy metals are as follows: Cd = cadmium, Hg = mercury, Pb = lead. That is why you should dispose of used batteries/rechargeable batteries at a local collection point.

● **Warranty**

The product has been manufactured to strict quality guidelines and meticulously examined before delivery. In the event of material or manufacturing defects you have legal rights against the retailer of this product. Your legal rights are not limited in any way by our warranty detailed below.

The warranty for this product is 3 years from the date of purchase. The warranty period begins on the date of purchase. Keep the original sales receipt in a safe location as this document is required as proof of purchase.

Any damage or defects already present at the time of purchase must be reported without delay after unpacking the product.

Should the product show any fault in materials or manufacture within 3 years from the date of purchase, we will repair or replace it – at our choice – free of charge to you. The warranty period is not extended as a result of a claim being granted. This also applies to replaced and repaired parts.

This warranty becomes void if the product has been damaged, or used or maintained improperly.

The warranty covers material or manufacturing defects. This warranty does not cover product parts subject to normal wear and tear, thus considered

consumables (e.g. batteries, tubes, cartridges), nor damage to fragile parts, e.g. switches or glass parts.

For this product, the rechargeable battery is also covered by its warranty period.

● **Warranty claim procedure**

To ensure quick processing of your case, please observe the following instructions:

Please have the till receipt and the item number (IAN 508828_2507) available as proof of purchase.

You will find the item number on the rating plate, an engraving on the front page of the instructions for use (bottom left), or as a sticker on the rear or bottom of the product.

If functional or other defects occur, please contact the service department listed either by telephone or by e-mail.

You can return a defective product to us free of charge to the service address that will be provided to you. Ensure that you enclose the proof of purchase (till receipt) and information about what the defect is and when it occurred.

● **Service**

GB Service Great Britain

Tel.: 0800 404 7657

E-Mail: owim@lidl.co.uk

IE Service Ireland

Tel.: 1800 101010

E-Mail: owim@lidl.ie

NI Service Northern Ireland

E-Mail: owim@lidl.ie

MT Service Malta

Tel.: 80062230

E-Mail: owim@lidl.com.mt



● EU declaration of conformity

EU DECLARATION OF CONFORMITY (No 508828_2507)

IAN: 508828_2507
Product identification: "Cien BEAUTY" LADIES' SHAVER
Model Number: HG12833

The object of the declaration described above is in conformity with the relevant Union harmonisation legislation:

Directive 2006/42/EC
Directive 2014/30/EU
Directive 2011/65/EU and all related amendments

References to the relevant harmonised standards used or references to the other technical specifications in relation to which conformity is declared:

N° / Parts
Directive 2006/42/EC
EN 60335-2-8:2015/A12:2022
EN 60335-1:2012/A16:2023
EN 62233:2008
EN ISO 12100:2010
Directive 2014/30/EU
EN IEC 55014-1:2021
EN IEC 55014-2:2021
EN IEC 61000-3-2:2019/A2:2024
EN 61000-3-3:2013/A2:2021

The object of the declaration described above is in conformity with Directive 2011/65/EU of the European Parliament and of the Council of 8 June 2011 on the restriction of the use of certain hazardous substances in electrical and electronic equipment:

N° / Parts
EN IEC 63000:2018

Keeper of the technical documentation: OWIM GmbH & Co.KG

Signed for and on behalf of:

OWIM GmbH & Co. KG, Stiftsbergstraße 1, 74167 Neckarsulm, Germany

This declaration of conformity is issued under the sole responsibility of the manufacturer.

Translation of the original declaration of conformity

Neckarsulm	10/11/2025		
Place	Date	ppa. Mens Buchheim Authorised Signatory	ppa. Dr. Thorsten Maier Authorised Signatory

Legende der verwendeten Piktogramme	Seite	28
Einleitung	Seite	29
Bestimmungsgemäße Verwendung	Seite	29
Teilebeschreibung.....	Seite	29
Technische Daten.....	Seite	30
Lieferumfang	Seite	30
Sicherheitshinweise	Seite	30
Sicherheitshinweise für Batterien/Akkus	Seite	36
Produkt aufladen	Seite	38
Vor der Inbetriebnahme	Seite	39
Transportschutzfunktion.....	Seite	39
Bedienung	Seite	39
Aufsätze auswählen	Seite	39
Aufsätze wechseln.....	Seite	40
Produkt ein-/ausschalten.....	Seite	40
Tipps und Tricks	Seite	41
Rasieren.....	Seite	41
Bestellung von Ersatzteilen	Seite	42
Reinigung, Pflege und Lagerung	Seite	43
Reinigung mit Reinigungsbürste	Seite	43
Reinigung mit fließendem Wasser.....	Seite	44
Lagerung	Seite	44
Entsorgung	Seite	45
Garantie	Seite	47
Abwicklung im Garantiefall	Seite	48
Service.....	Seite	49
EU-Konformitätserklärung	Seite	50

Legende der verwendeten Piktogramme



Bedienungsanleitung lesen!



Volt



Schutzklasse III



Gebrauch in geschlossenen Räumen



USB-Typ-C-Stecker



Warn- und Sicherheitshinweise beachten!



Gleichstrom/-spannung

IPX6

Schutz gegen Strahlwasser



Ein-/Aus-Taste



USB-Anschluss



Das Produkt ist zur Reinigung unter fließendem Wasser geeignet.



Das CE-Zeichen bestätigt die Konformität mit den für das Produkt zutreffenden EU-Richtlinien.



Sicherheitshinweise
Handlungsanweisungen

Lady-Shaver

● Einleitung

Wir beglückwünschen Sie zum Kauf Ihres neuen Produkts. Sie haben sich damit für ein hochwertiges Produkt entschieden. Die Bedienungsanleitung ist Teil dieses Produkts. Sie enthält wichtige Hinweise für Sicherheit, Gebrauch und Entsorgung. Machen Sie sich vor der Benutzung des Produkts mit allen Bedien- und Sicherheitshinweisen vertraut. Benutzen Sie das Produkt nur wie beschrieben und für die angegebenen Einsatzbereiche. Händigen Sie alle Unterlagen bei Weitergabe des Produkts an Dritte mit aus.

● **Bestimmungsgemäße Verwendung**

Das Produkt ist ausschließlich für die Haarentfernung am menschlichen Körper geeignet. Verwenden Sie das Produkt nicht an Gesicht, Wimpern oder Haaren. Das Produkt ist nur für den privaten Haushalt vorgesehen und darf nicht für gewerbliche Zwecke genutzt werden. Das Produkt darf nur in Innenräumen benutzt werden. Alle anderen Verwendungen gelten als unsachgemäß und können zu Sachschäden oder zu Personenschäden führen.

● **Teilebeschreibung**

- | | | | |
|---|---|----|-----------------------------|
| 1 | Scherkopfabdeckung | 7 | USB-A-auf-USB-C-Ladekabel |
| 2 | Scherkopf-Aufsatz | 8 | Aufbewahrungstasche |
| 3 | Entriegelungstaste
(Scherkopf-Aufsatz) | 9 | Reinigungsbürste |
| 4 | Eingebautes Licht | 10 | Aufsatz für sanftes Gleiten |
| 5 | Ein-/Aus-Taste | 11 | Bikini-Trimmerkamm |
| 6 | Kontrollleuchte | 12 | Peeling-Aufsatz |

● Technische Daten

Eingang:	5V $\overline{=}$, 1 A
Akku:	1 x 3,7V Li-Ion, 800 mAh
Betriebstemperatur:	+5 °C bis + 40 °C
Schutzart:	IPX6 (Schutz gegen Strahlwasser)
Schutzklasse:	III/ \triangleleft III
Emissions-Schalldruckpegel:	<70 dB(A), K=3 dB

● Lieferumfang

1 Lady-Shaver	1 Reinigungsbürste
1 Scherkopfabdeckung	1 USB-A-auf-USB-C-Ladekabel
1 Bikini-Trimmerkamm	1 Aufbewahrungstasche
1 Aufsatz für sanftes Gleiten	1 Bedienungsanleitung
1 Peeling-Aufsatz	



Sicherheitshinweise







⚠️ WARNUNG! LEBENS- UND UNFALLGEFAHR FÜR KLEINKINDER UND KINDER!

Lassen Sie Kinder niemals unbeaufsichtigt mit dem Verpackungsmaterial oder dem Produkt. Es besteht Erstickungsgefahr.

⚠️ WARNUNG! Das Produkt darf nicht mit angeschlossenem Netzteil betrieben werden.

- Dieses Produkt kann von Kindern ab 8 Jahren und von Personen mit reduzierten physischen,

sensorischen oder mentalen Fähigkeiten oder Mangel an Erfahrung und/oder Wissen benutzt werden, wenn sie beaufsichtigt oder bezüglich des sicheren Gebrauches des Produkts unterwiesen wurden und die daraus resultierenden Gefahren verstanden haben. Kinder dürfen nicht mit dem Produkt spielen. Reinigung und Benutzerwartung dürfen nicht durch Kinder ohne Beaufsichtigung durchgeführt werden.

-  **⚠️ GEFAHR!** Dieses Symbol zeigt an, dass Sie das Produkt unter fließendem Wasser abwaschen können. Trennen Sie das Produkt vorher vom USB-A-auf-USB-C-Ladekabel . Verwenden Sie nur das mitgelieferte USB-A-auf-USB-C-Ladekabel  und nur ein Netzteil der Schutzklasse II (nicht im Lieferumfang enthalten), das für die Verwendung mit Haushaltsgeräten zugelassen ist, SELV-Ausgang: DC 5 V, max. 1 A, zum Aufladen des Akkus.
- **⚠️ WARNUNG!** Trennen Sie das Produkt vom USB-A-auf-USB-C-Ladekabel , bevor Sie es in Wasser reinigen.
- Reinigen Sie das Produkt (siehe „Reinigung, Pflege und Lagerung“).



Vermeiden Sie Lebensgefahr durch elektrischen Schlag

⚠️ WARNUNG! Dieses Produkt nicht in der Nähe von Badewannen, Duschwannen oder anderen Gefäßen benutzen, die Wasser enthalten.

⚠️ WARNUNG! Falls das Produkt ins Wasser gefallen ist, ziehen Sie unbedingt zuerst das USB-A-auf-USB-C-Ladekabel  aus dem Netzteil (nicht im Lieferumfang enthalten), bevor Sie ins Wasser greifen.

⚠️ WARNUNG! Fassen Sie das USB-A-auf-USB-C-Ladekabel  niemals mit nassen Händen an, besonders wenn Sie es in ein Netzteil stecken bzw. aus diesem herausziehen.

⚠️ WARNUNG! Tauchen Sie das Produkt sowie das USB-A-auf-USB-C-Ladekabel  niemals in Wasser oder eine andere Flüssigkeit.

⚠️ WARNUNG! Das Produkt darf nicht in der Badewanne/Dusche geladen werden.



- Ziehen Sie das Netzteil direkt aus der Steckdose,
 - wenn eine Störung auftritt,
 - bevor Sie das Produkt reinigen,

- wenn Sie das Produkt längere Zeit nicht benutzen,
- während eines Gewitters und
- nach jedem Gebrauch.
- Blockieren Sie niemals bewegliche Teile, wenn das Produkt eingeschaltet ist.
- Lassen Sie das Produkt und sein Zubehör nicht fallen, da dies zu Schäden führen kann.



Vermeiden Sie Verletzungsgefahr



- Tauschen Sie nicht das Zubehör, wenn das Produkt eingeschaltet ist.
- Verwenden Sie das Produkt nicht, wenn Sie irgendwelche sichtbaren, äußeren Beschädigungen feststellen. Nehmen Sie ein beschädigtes Produkt nicht in Betrieb.
- Sollte Flüssigkeit in das Produkt gelangen, überprüfen Sie dieses vor erneutem Gebrauch.
- Sollte ein Schaden am USB-A-auf-USB-C-Ladekabel 7, am Gehäuse oder an anderen Teilen festgestellt werden, darf das Produkt nicht weiter benutzt werden.

- Lassen Sie Reparaturen nur von einem Fachhändler ausführen. Unsachgemäße Reparaturen können erhebliche Risiken für den Benutzer darstellen. Außerdem erlischt jeglicher Gewährleistungsanspruch.
- Benutzen Sie das Produkt nicht mit defekten Aufsätzen, da diese scharfe Kanten haben können.
- Defekte Komponenten müssen immer durch Originalersatzteile ersetzt werden. Die Einhaltung der Sicherheitsanforderungen kann nur gewährleistet werden, wenn Originalersatzteile verwendet werden.
- Schließen Sie das USB-A-auf-USB-C-Ladekabel  zum Laden nur an ein gut erreichbares Netzteil an.
- Betreiben Sie das Produkt nie unbeaufsichtigt und nur gemäß den Angaben auf dem Typenschild.
- Schließen Sie das USB-A-auf-USB-C-Ladekabel  an das Produkt an, bevor Sie es in ein Netzteil (nicht im Lieferumfang enthalten) und in die Steckdose stecken.
- Schalten Sie das Produkt vor jedem Aufsetzen oder Austauschen der Aufsätze sowie vor der Reinigung aus.

- Verlegen Sie das USB-A-auf-USB-C-Ladekabel  so, dass niemand darauf treten oder darüber stolpern kann.
- Verwenden Sie das Produkt nicht bei offenen Wunden, Schnitten, Sonnenbrand und Blasen.



Vermeiden Sie Gefahr der Sachbeschädigung

- Elektrische Produkte können eine Gefahr für Tiere darstellen. Darüber hinaus können auch Tiere Schäden am Produkt verursachen. Halten Sie Tiere stets von elektrischen Produkten fern.
- Schützen Sie das Produkt vor Feuchtigkeit, Wassertropfen und Spritzwasser, wenn es an ein Netzteil (nicht im Lieferumfang enthalten) angeschlossen ist.
- Achten Sie darauf, dass das USB-A-auf-USB-C-Ladekabel  nicht in Schranktüren eingeklemmt oder über heiße Flächen gezogen wird. Es könnte sonst die Isolierung des USB-A-auf-USB-C-Ladekabels  beschädigt werden.
- Verwenden Sie nur das Originalzubehör.

- Stellen Sie das Produkt nicht auf heiße Oberflächen, in die Nähe von heißen Oberflächen oder von offenem Feuer.
- Decken Sie das Netzteil und Produkt nicht ab, um eine unzulässige Erwärmung während des Gebrauchs und Aufladens zu vermeiden.
- Verwenden Sie keine ätzenden oder scheuernden Reinigungsmittel.
- Halten Sie das Klingenöl (nicht im Lieferumfang enthalten) von Kindern fern. Verschlucken Sie das Klingenöl nicht, tragen Sie es nicht auf die Augen auf. Bei Nichtgebrauch bewahren Sie es an einem sicheren Ort auf.



Sicherheitshinweise für Batterien/Akkus

- **! WARNUNG!** Verwenden Sie zum Aufladen des Akkus nur ein Netzteil der Schutzklasse II (nicht im Lieferumfang enthalten), das für die Verwendung mit Haushaltsgeräten zugelassen ist. SELV-Ausgang: DC 5 V, max. 1 A.

- **LEBENSGEFAHR!** Halten Sie Batterien/Akkus außer Reichweite von Kindern. Suchen Sie im Falle eines Verschluckens sofort einen Arzt auf!
-  **EXPLOSIONSGEFAHR!** Laden Sie nicht aufladbare Batterien niemals wieder auf. Schließen Sie Batterien/Akkus nicht kurz und/oder öffnen Sie diese nicht. Überhitzung, Brandgefahr oder Platzen können die Folge sein.
- Werfen Sie Batterien/Akkus niemals in Feuer oder Wasser.
- Setzen Sie Batterien/Akkus keiner mechanischen Belastung aus.

Risiko des Auslaufens von Batterien/Akkus

- Vermeiden Sie extreme Bedingungen und Temperaturen, die auf Batterien/Akkus einwirken können, z. B. auf Heizkörpern/direkte Sonneneinstrahlung.
- Wenn Batterien/Akkus ausgelaufen sind, vermeiden Sie den Kontakt mit Haut, Augen und Schleimhäuten mit den Chemikalien! Spülen Sie die betroffenen Stellen sofort mit klarem Wasser und suchen Sie einen Arzt auf!



■ **SCHUTZHANDSCHUHE TRAGEN!**

Ausgelaufene oder beschädigte Batterien/Akkus können bei Berührung mit der Haut Verätzungen verursachen. Tragen Sie deshalb in diesem Fall geeignete Schutzhandschuhe.

- Dieses Produkt hat einen eingebauten Akku, welcher nicht durch den Benutzer ersetzt werden kann. Der Akku dieses Produkts kann nicht ausgetauscht werden. Bei der Entsorgung ist darauf hinzuweisen, dass dieses Produkt einen Akku enthält.

● **Produkt aufladen**

Hinweis: Laden Sie das Produkt vor der Erstanwendung sowie bei folgenden Ladevorgängen vollständig auf.

Hinweis: Ein Schnellladevorgang, ausreichend für eine kurze Rasur, dauert ca. 5 Minuten.

Hinweis: Die Betriebsdauer mit vollständig geladenem Akku beträgt ca. 50 Minuten.

Hinweis: Um die Lebensdauer des Akkus zu verlängern, empfiehlt es sich, das Produkt regelmäßig und ohne lange Lagerzeiten zu verwenden.

Hinweis: Wenn der Akku niedrig ist, blinkt die unterste Stelle der Kontrollleuchte **6** kurz rot. Das Produkt schaltet sich automatisch aus.

- Schalten Sie das Produkt mit der Ein-/Aus-Taste **5** aus.
- Verbinden Sie das USB-A-auf-USB-C-Ladekabel **7** mit dem Produkt.

- Schließen Sie das USB-A-auf-USB-C-Ladekabel **7** an eine geeignete USB-A-Buchse eines Netzteils der Schutzklasse II (nicht im Lieferumfang enthalten) an, das für die Verwendung mit Haushaltsprodukten zugelassen ist und über einen SELV-Ausgang DC 5V, max. 1 A verfügt.
- Schließen Sie das Netzteil (nicht mitgeliefert) an die Steckdose an.
- Die Kontrollleuchte **6** leuchtet während des Ladevorgangs rot und blinkt grün, wenn der Akku vollständig geladen ist.

● Vor der Inbetriebnahme

● Transportschutzfunktion

Die Kontrollleuchte **6** blinkt dreimal grün, wenn bei aktivierter Transportschutzfunktion eine Taste gedrückt wird.

- Halten Sie die Ein-/Aus-Taste **5** ca. 3 Sekunden gedrückt, um die Transportschutzfunktion ein- bzw. auszuschalten.

● Bedienung

Hinweis: Verwenden Sie das Produkt nicht, wenn der Scherkopf-Aufsatz **2** verformt oder beschädigt ist.

Hinweis: Das Produkt kann nur im Akkubetrieb betrieben werden.

Hinweis: Aus hygienischen Gründen sollte das Produkt nur von einer Person verwendet werden.

● Aufsätze auswählen

Scherkopf-Aufsatz **2 und Bikini-Trimmerkamm **11**:** Der Scherkopf-Aufsatz **2** ist für die Rasur der Beine, Arme, Achseln und Bikini-Zone vorgesehen. Bei Bedarf können Sie den Bikini-Trimmerkamm **11** zum Rasieren der Bikini-Zone verwenden. Verwenden Sie den Scherkopf-Aufsatz **2** nicht im Gesicht.

WICHTIG: Verwenden Sie für die Rasur des Intimbereichs nur den Scherkopf-Aufsatz **2** mit aufgestecktem Bikini-Trimmerkamm **11** und verwenden Sie ihn nur an der Außenseite der äußeren Schamlippen.

Aufsatz für sanftes Gleiten **10:** Der Aufsatz für sanftes Gleiten **10** ist für die Rasur kleiner, gewölbter Bereiche, z. B. Achselhöhlen und Kniekehlen, vorgesehen.

Peeling-Aufsatz **12:** Der Peeling-Aufsatz **12** ist für die Rasur der Beine vorgesehen. Während der Rasur entfernt der Peeling-Aufsatz **12** zusätzlich abgestorbene Hautzellen.

● Aufsätze wechseln (siehe Abb. B)

- Schalten Sie das Produkt aus (siehe Kapitel „Produkt ein-/ausschalten“), bevor Sie die Scherkopfabdeckung **1** aufstecken oder den Aufsatz **10**, **11**, **12** wechseln.
- Setzen Sie die Scherkopfabdeckung **1** oder den Aufsatz **10**, **11**, **12** vorsichtig auf den Scherkopf-Aufsatz **2**, bis es hörbar klickt.
- Zum Entfernen ziehen Sie die Scherkopfabdeckung **1** oder den Aufsatz **10**, **11**, **12** vorsichtig vom Scherkopf-Aufsatz **2** ab.

● Produkt ein-/ausschalten

- Entfernen Sie vor der Verwendung des Produkts die Scherkopfabdeckung **1** vom Scherkopf-Aufsatz **2**.
- Drücken Sie die Ein-/Aus-Taste **5**, um das Produkt einzuschalten. Das eingebaute Licht **4** und die Kontrollleuchte **6** leuchten auf.

Hinweis: Während des Betriebs beleuchtet das eingebaute Licht **4** den zu enthaarenden Hautbereich.

- Drücken Sie die Ein-/Aus-Taste **5** erneut, um das Produkt auszuschalten. Das eingebaute Licht **4** und die Kontrollleuchte **6** erlöschen.

● Tipps und Tricks

Hinweis: Verwenden Sie das Produkt nicht

- nach einem Sonnenbrand an der betreffenden Körperstelle.
 - bei Hautreizungen oder Rötungen.
 - bei Hautkrankheiten wie z. B. Neurodermitis.
 - bei Pickeln, Muttermalen oder Warzen an den betreffenden Körperstellen.
 - bei Wunden, offenen Wunden oder erhabenen Narben an bestimmten Körperstellen.
- Testen Sie das Produkt zunächst an einer kleinen versteckten Stelle, um die Hautverträglichkeit festzustellen.
 - Die Haut muss frei von Fett- oder Cremerückständen sein. Andernfalls verkleben/verschmutzen die Aufsätze **2**, **10**, **11**, **12** und die Wirksamkeit des Produkts wird vermindert.
 - Die Haut muss vollkommen trocken sein.
 - Der beste Zeitpunkt zum Rasieren ist abends nach dem Duschen. Die Haut kann sich über Nacht erholen, und eventuelle Hautrötungen bilden sich zurück.
 - Behandeln Sie die Haut vor der Rasur mit einem Peeling oder einem Massagehandschuh. Dadurch werden abgestorbene Hautzellen entfernt, eingewachsene Haare werden vermieden und feine Härchen stehen aufrecht. So kann das Produkt die Haare besser abrasieren.
 - Pflegen Sie die Haut nach der Rasur mit einer feuchtigkeitsspendenden Lotion oder Creme. Idealerweise enthält die Creme Aloe-Vera- oder Kamillenextrakte, um die Haut zu beruhigen und zu pflegen.

● Rasieren

Hinweis: Verwenden Sie das Produkt nur auf trockener Haut.

1. Entfernen Sie die Scherkopfabdeckung **1** und schalten Sie das Produkt ein (siehe Kapitel "Produkt ein-/ausschalten"). Platzieren Sie das

Produkt so auf der Haut, dass der Scherkopf-Aufsatz **2** und der Aufsatz **10**, **11**, **12** vollen Kontakt mit der Haut haben.

Hinweis: Wenn Sie das Produkt auf empfindlichen Stellen verwenden, straffen Sie die Haut mit Ihrer freien Hand. Wenn Sie das Produkt unter den Achseln verwenden, heben Sie den Arm und legen Sie die Hand auf den Hinterkopf, um die Haut zu straffen.

2. Bewegen Sie das Produkt langsam gegen die Haarwuchsrichtung.

Hinweis: Wenn Sie das Produkt zu schnell über die Haut bewegen, wird möglicherweise kein glattes Ergebnis erzielt.

3. Wenn Sie mit dem Ergebnis der Rasur zufrieden sind, schalten Sie das Produkt aus (siehe Kapitel "Produkt ein-/ausschalten") und reinigen/lagern Sie das Produkt wie im Kapitel "Reinigung, Pflege und Lagerung" beschrieben.

● Bestellung von Ersatzteilen

Für folgende Teile können Sie online Ersatzteile bestellen:

Scherkopfabdeckung **1**

Scherkopf-Aufsatz **2**

Aufsatz für sanftes Gleiten **10**

Bikini-Trimmerkamm **11**

Peeling-Aufsatz **12**

Artikelnummer: 508828_2507

Website: www.optimex-shop.com

● **Reinigung, Pflege und Lagerung** **(siehe Abb. B, C, D)**

Hinweis: Schalten Sie das Produkt vor der Reinigung stets aus.

- Verwenden Sie keine ätzenden oder scheuernden Reinigungsmittel. Diese könnten die Oberfläche des Produktes beschädigen.
- ⚠ **GEFAHR!** Reinigen Sie das Produkt und das Zubehör nicht während Sie es aufladen. Ziehen Sie zunächst das USB-Netzteil aus der Steckdose und trennen Sie den USB-C-Stecker des USB-A-auf-USB-C-Ladekabels **7** vom Produkt.
- Tauchen Sie das Produkt niemals in Wasser oder andere Flüssigkeiten!
- Reinigen Sie den Scherkopf-Aufsatz **2** und den Aufsatz **10**, **11**, **12** nach jedem Gebrauch mit der mitgelieferten Reinigungsbürste **9**, um lose Haare zu entfernen (siehe Kapitel „Reinigung mit Reinigungsbürste“).
- Desinfizieren Sie den Scherkopf-Aufsatz **2** und den Aufsatz **10**, **11**, **12** regelmäßig durch Einsprühen und Reinigen mit Desinfektionsspray.
- Um den Scherkopf-Aufsatz **2** und den Aufsatz **10**, **11**, **12** gründlich zu reinigen, können Sie diesen vom Produkt abnehmen. Reinigen Sie ihn unter fließendem Wasser und lassen Sie ihn anschließend trocknen (siehe Kapitel „Reinigung mit fließendem Wasser“).
- Wischen Sie das Produkt leicht mit einem feuchten Tuch ab. Verwenden Sie bei Bedarf etwas mildes Reinigungsmittel auf dem Tuch. Wischen Sie das Produkt anschließend mit einem trockenen Tuch ab und stellen Sie sicher, dass das Produkt vor dem nächsten Gebrauch vollständig trocken ist.

● **Reinigung mit Reinigungsbürste**

- Schalten Sie das Produkt mittels der Ein-/Aus-Taste **5** aus. Wenn der Aufsatz **10**, **11**, **12** angebracht ist, entfernen Sie diesen vor der Reinigung wie im Kapitel „Aufsätze wechseln“ beschrieben. Entfernen

Sie den Scherkopf-Aufsatz **2**, indem Sie die Entriegelungstaste **3** an beiden Seiten drücken.

- Reinigen Sie mit der Reinigungsbürste **9** den Scherkopf-Aufsatz **2** und den Bereich hinter dem Scherkopf-Aufsatz **2** (innerhalb des Gehäuses).

● **Reinigung mit fließendem Wasser**

- Schalten Sie das Produkt mittels der Ein-/Aus-Taste **5** aus oder entfernen Sie den USB-C-Stecker des USB-A-auf-USB-C-Ladekabels **7**. Wenn der Aufsatz **2**, **10**, **11**, **12** auf dem Produkt angebracht ist, entfernen Sie diesen vor der Reinigung wie im Kapitel „Aufsätze wechseln“ beschrieben.
- Waschen Sie den Scherkopf-Aufsatz **2** und den Aufsatz **10**, **11**, **12** unter fließendem Wasser ab.
- Lassen Sie alle Teile gründlich trocknen.
- Entfernen Sie mit der beiliegenden Reinigungsbürste **9** verbliebene Haarreste aus dem Inneren des Produktgehäuses.

● **Lagerung**

- Stecken Sie zur Lagerung des Produkts stets die Scherkopfabdeckung **1** auf den Scherkopf-Aufsatz **2** auf.
- Wenn Sie das Produkt für längere Zeit nicht benutzen, bewahren Sie es in der Aufbewahrungstasche **8** auf.
- Lagern Sie das Produkt an einem sauberen, staubfreien und trockenen Ort.

Hinweis: Setzen Sie das Produkt nicht direkter Sonneneinstrahlung oder Hitze aus. Die ideale Umgebungstemperatur liegt zwischen +5 °C und +40 °C. Extrem niedrige oder hohe Temperaturen können die Batterie oder das Produkt beschädigen.

Hinweis: Laden Sie das Produkt vollständig auf, wenn Sie es länger als 6 Monate lagern möchten.

● Entsorgung

Die Verpackung besteht aus umweltfreundlichen Materialien, die Sie über die örtlichen Recyclingstellen entsorgen können.



Beachten Sie die Kennzeichnung der Verpackungsmaterialien bei der Abfalltrennung, diese sind gekennzeichnet mit Abkürzungen (a) und Nummern (b) mit folgender Bedeutung: 1-7: Kunststoffe/20-22: Papier und Pappe/80-98: Verbundstoffe.



Möglichkeiten zur Entsorgung des ausgedienten Produkts erfahren Sie bei Ihrer Gemeinde- oder Stadtverwaltung.



Das Symbol der durchgestrichenen Mülltonne bedeutet, dass dieses Gerät am Ende der Nutzungszeit nicht über den Hausmüll entsorgt werden darf. Das Gerät ist bei eingerichteten Sammelstellen, Wertstoffhöfen oder Entsorgungsbetrieben abzugeben. Zudem sind Vertrieber von Elektro- und Elektronikgeräten sowie Vertrieber von Lebensmitteln zur Rücknahme verpflichtet. LIDL bietet Ihnen Rückgabemöglichkeiten direkt in den Filialen und Märkten an. Rückgabe und Entsorgung sind für Sie kostenfrei. Beim Kauf eines Neugerätes haben Sie das Recht, ein entsprechendes Altgerät unentgeltlich zurückzugeben. Zusätzlich haben Sie die Möglichkeit, unabhängig vom Kauf eines Neugerätes, unentgeltlich (bis zu drei) Altgeräte abzugeben, die in keiner Abmessung größer als 25 cm sind. Bitte löschen Sie vor der Rückgabe alle personenbezogenen Daten. Bitte entnehmen Sie vor der Rückgabe Batterien oder Akkumulatoren, die nicht vom Altgerät umschlossen sind, sowie Lampen, die zerstörungsfrei entnommen werden können und führen diese einer separaten Sammlung zu.



Das Produkt inkl. Zubehör, die Anleitung und die Verpackungsmaterialien sind recyclebar und unterliegen einer erweiterten Herstellerverantwortung. Entsorgen Sie diese getrennt, den abgebildeten Info-tri (Sortierinformation) folgend, für eine bessere Abfallbehandlung. Das Triman-Logo gilt nur für Frankreich.

Defekte oder verbrauchte Batterien/Akkus müssen recycelt werden. Geben Sie Batterien/Akkus und/oder das Produkt über die angebotenen Sammel-einrichtungen zurück.



Umweltschäden durch falsche Entsorgung der Batterien/Akkus!

Das Symbol der durchgestrichenen Mülltonne auf Batterien oder Akkus bedeutet, dass Sie Batterien und Akkus nicht im Hausmüll entsorgen dürfen.

Entnehmen Sie die Batterien/den Akku-Pack aus dem Produkt vor der Entsorgung.

Diese können giftige Schwermetalle enthalten und unterliegen der Sondermüllbehandlung.

Die chemischen Symbole der Schwermetalle sind wie folgt: Cd = Cadmium, Hg = Quecksilber, Pb = Blei.

Sie sind gesetzlich verpflichtet, alte Batterien und Akkus nach Gebrauch zurückzugeben. Geben Sie deshalb verbrauchte Batterien und Akkus kostenfrei

im Handelsgeschäft z. B. in Ihrer LIDL Filiale oder bei einer kommunalen Sammelstelle ab.

Batterien und Akkus können Stoffe enthalten, die schädlich für die menschliche Gesundheit und Umwelt sind. Nur bei einer getrennten Sammlung und Verwertung von alten Batterien und Akkus können die negativen Auswirkungen vermieden werden.

Seien Sie besonders vorsichtig beim Umgang mit lithiumhaltigen Batterien und Akkus, da bei unsachgemäßer Verwendung eine erhöhte Brandgefahr besteht. Kleben Sie dazu die Pole ab, um einen äußeren Kurzschluss zu vermeiden.

Nutzen Sie Batterien mit langer Lebensdauer oder Akkus, um die Entstehung von Abfällen aus Alt-Batterien zu verringern. Beachten Sie die Anweisungen zum Lagern, und vermeiden Sie das vollständige Ent- und Aufladen des Akkus, um die Lebensdauer zu verlängern.

Darüber hinaus sollten Sie Batterien oder Elektro- und Elektronikgeräte mit Batterien oder Akkus nicht im öffentlichen Raum zurücklassen, um eine Vermüllung zu vermeiden. Prüfen Sie Möglichkeiten, Batterien einer Wiederverwendung zuzuführen, anstatt diese zu entsorgen, beispielsweise durch Instandsetzung der Batterie.

● **Garantie**

Das Produkt wurde nach strengen Qualitätsrichtlinien hergestellt und vor der Auslieferung sorgfältig geprüft. Im Falle von Material- oder Herstellungsfehlern haben Sie gegenüber dem Verkäufer des Produkts gesetzliche Rechte.

Ihre gesetzlichen Rechte werden in keiner Weise durch unsere unten aufgeführte Garantie eingeschränkt.

Die Garantie für dieses Produkt beträgt 3 Jahre ab Kaufdatum. Die Garantiezeit beginnt mit dem Kaufdatum. Bewahren Sie den Originalkaufbeleg an einem sicheren Ort auf, da dieses Dokument als Nachweis des Kaufs erforderlich ist.

Alle Schäden oder Mängel, die bereits zum Zeitpunkt des Kaufs vorhanden sind, müssen unverzüglich nach dem Auspacken des Produkts gemeldet werden.

Sollte das Produkt innerhalb von 3 Jahren ab Kaufdatum einen Material- oder Herstellungsfehler aufweisen, werden wir es – nach unserer Wahl – kostenlos für Sie reparieren oder ersetzen. Die Garantiezeit verlängert sich durch einen stattgegebenen Gewährleistungsanspruch nicht. Dies gilt auch für ersetzte und reparierte Teile.

Diese Garantie erlischt, wenn das Produkt beschädigt oder unsachgemäß verwendet oder gewartet wurde.

Die Garantie deckt Material- und Herstellungsfehler ab. Diese Garantie erstreckt sich weder auf Produktteile, die normalem Verschleiß unterliegen, und somit als Verschleißteile gelten (z. B. Batterien, Schläuche, Farbpatronen), noch auf Schäden an zerbrechlichen Teilen, z. B. Schalter oder Teile aus Glas.

Bei diesem Produkt gilt die Garantiezeit auch für den Akku.

● **Abwicklung im Garantiefall**

Um eine schnelle Bearbeitung Ihres Anliegens zu gewährleisten, folgen Sie bitte den folgenden Hinweisen:

Bitte halten Sie für alle Anfragen den Kassenbon und die Artikelnummer (IAN 508828_2507) als Nachweis für den Kauf bereit.

Die Artikelnummer entnehmen Sie bitte dem Typenschild, einer Gravur, auf dem Titelblatt Ihrer Bedienungsanleitung (unten links) oder als Aufkleber auf der Rück- oder Unterseite des Produkts.

Sollten Funktionsfehler oder sonstige Mängel auftreten, kontaktieren Sie zunächst die nachfolgend benannte Serviceabteilung telefonisch oder per E-Mail.

Ein als defekt erfasstes Produkt können Sie dann unter Beifügung des Kaufbelegs (Kassenbon) und der Angabe, worin der Mangel besteht und wann er aufgetreten ist, für Sie portofrei an die Ihnen mitgeteilte Service-Anschrift übersenden.

● Service

DE Service Deutschland

Tel.: 0800 5435 111

E-Mail: owim@lidl.de

AT Service Österreich

Tel.: 0800 447744

E-Mail: owim@lidl.at

BE Service Belgien

Tel.: 0800 12089

E-Mail: owim@lidl.be

CH Service Schweiz

Tel.: 0800 56 44 33

E-Mail: owim@lidl.ch



● EU-Konformitätserklärung

EU-KONFORMITÄTSEKTLÄRUNG (Nr. 508828_2507)

IAN: 508828_2507
Produkt-Identifikation: "Cien BEAUTY" LADY-SHAVER
Modellnummer: HG12833

Der oben beschriebene Gegenstand der Erklärung erfüllt die einschlägigen Harmonisierungsvorschriften der Union:

Richtlinie 2006/42/EG
Richtlinie 2014/30/EU
Richtlinie 2011/65/EU mit allen dazugehörigen Änderungen

Angabe der einschlägigen harmonisierten Normen oder der anderen technischen Spezifikationen, für die die Konformität erklärt wird:

Nr. / Teile
Richtlinie 2006/42/EG
EN 60335-2-8:2015/A12:2022
EN 60335-1:2012/A16:2023
EN 62233:2008
EN ISO 12100:2010
Richtlinie 2014/30/EU
EN IEC 55014-1:2021
EN IEC 55014-2:2021
EN IEC 61000-3-2:2019/A2:2024
EN 61000-3-3:2013/A2:2021

Der Gegenstand der oben beschriebenen Erklärung steht im Einklang mit der Richtlinie 2011/65/EU des Europäischen Parlaments und des Rates vom 8. Juni 2011 zur Beschränkung der Verwendung bestimmter gefährlicher Stoffe in Elektro- und Elektronikgeräten:

Nr. / Teile
EN IEC 63000:2018

Person, die die technische Dokumentation aufbewahrt: OWIM GmbH & Co.KG

Unterzeichnet für und im Namen von:

OWIM GmbH & Co. KG, Stiftsbergstraße 1, 74167 Neckarsulm, Deutschland

Diese Konformitätserklärung wird unter der alleinigen Verantwortung des Herstellers ausgestellt.

Original-Konformitätserklärung

Neckarsulm
Ort

10/11/2025
Datum

ppa. Jens Buchheim
Prokurist

ppa. Dr. Thorsten Maier
Prokurist

Légende des pictogrammes utilisés	Page 52
Introduction	Page 53
Utilisation conforme	Page 53
Descriptif des pièces	Page 53
Caractéristiques techniques	Page 54
Contenu de la livraison	Page 54
Consignes de sécurité	Page 54
Consignes de sécurité relatives aux piles/aux piles rechargeables	Page 61
Charger le produit	Page 63
Avant la mise en service	Page 63
Fonction de protection pour le transport	Page 63
Utilisation	Page 64
Sélection des embouts	Page 64
Changer d'embout	Page 65
Allumer/éteindre le produit	Page 65
Conseils et astuces	Page 65
Rasage	Page 66
Commande de pièces de rechange	Page 67
Nettoyage, entretien et stockage	Page 67
Nettoyage avec la brosse de nettoyage	Page 68
Nettoyage à l'eau courante	Page 68
Stockage	Page 69
Mise au rebut	Page 69
Garantie	Page 71
Faire valoir sa garantie	Page 74
Service après-vente	Page 74
Déclaration de conformité UE	Page 75

Légende des pictogrammes utilisés



Veuillez lire le mode d'emploi !



Volt



Classe de protection III



Utilisation dans des pièces fermées



Connecteur USB Type C



Respecter les avertissements et les consignes de sécurité !



Courant continu/Tension continue

IPX6

Protection contre les jets d'eau



Touche Marche/Arrêt



Port USB



Le produit est adapté pour un nettoyage à l'eau courante.



La marque CE indique la conformité aux directives européennes applicables à ce produit.



Instructions de sécurité



Instructions de manipulation

Rasoir pour femme

● Introduction

Nous vous félicitons pour l'achat de votre nouveau produit. Vous avez opté pour un produit de grande qualité. Le mode d'emploi fait partie intégrante de ce produit. Il contient des indications importantes pour la sécurité, l'utilisation et la mise au rebut. Veuillez lire consciencieusement toutes les indications d'utilisation et de sécurité du produit. Ce produit doit uniquement être utilisé conformément aux instructions et dans les domaines d'application spécifiés. Lors d'une cession à tiers, veuillez également remettre tous les documents.

● Utilisation conforme

Le produit est exclusivement destiné à l'élimination des poils du corps humain. N'utilisez pas le produit sur le visage, les cils ou les cheveux. Le produit est destiné à un usage privé et n'est pas adapté à une utilisation commerciale. Le produit doit uniquement être utilisé en intérieur. Toute autre utilisation est considérée comme inappropriée et peut entraîner des dommages matériels ou corporels.

● Descriptif des pièces

- | | | | |
|---|--|----|----------------------------------|
| 1 | Cache de la tête de rasage | 7 | Câble de charge USB A vers USB C |
| 2 | Embout de la tête de rasage | 8 | Pochette de rangement |
| 3 | Touche de déverrouillage (embout de la tête de rasage) | 9 | Brosse de nettoyage |
| 4 | Éclairage intégré | 10 | Embout à glissement doux |
| 5 | Touche Marche/Arrêt | 11 | Peigne tondeuse bikini |
| 6 | Voyant de contrôle | 12 | Embout peeling |

● Caractéristiques techniques

Entrée :	5V $\overline{=}$, 1 A
Batterie :	1 x 3,7V lithium-ion, 800 mAh
Température de fonctionnement :	de +5 °C à + 40 °C
Indice de protection :	IPX6 (protection contre les jets d'eau)
Classe de protection :	III/ \diamond
Niveau de pression acoustique des émissions :	<70 dB(A), K=3 dB

● Contenu de la livraison

1 rasoir pour femme	1 brosse de nettoyage
1 cache de la tête de rasage	1 câble de charge USB A vers USB C
1 peigne tondeuse bikini	1 pochette de rangement
1 embout à glissement doux	1 mode d'emploi
1 embout peeling	



Consignes de sécurité







⚠️ AVERTISSEMENT ! DANGER DE MORT ET D'ACCIDENT POUR LES

NOURRISSONS ET LES ENFANTS ! Ne laissez jamais les enfants jouer sans surveillance avec l'emballage ou le produit. Risque d'étouffement.



AVERTISSEMENT ! Le produit ne doit pas être utilisé avec le bloc d'alimentation branché.

- Ce produit peut être utilisé par des enfants à partir de 8 ans et par des personnes aux capacités physiques, sensorielles ou mentales réduites ou encore par toute personne manquant d'expérience et/ou de connaissances, à condition que celles-ci soient surveillées ou qu'elles aient été instruites concernant l'utilisation en toute sécurité de ce produit et des dangers en résultant. Les enfants ne doivent pas jouer avec le produit. Le nettoyage et l'entretien ne doivent pas être effectués par des enfants sans surveillance.
-  **⚠ DANGER !** Ce symbole indique que le produit peut être lavé à l'eau courante. Débranchez au préalable le produit du câble de charge USB A vers USB C . Pour la recharge de la batterie, utilisez uniquement le câble USB A vers USB C fourni  et seulement un bloc d'alimentation de classe de protection II (non fourni) homologué pour l'utilisation avec des appareils domestiques, sortie SELV : DC 5 V, max. 1 A.
- **⚠ AVERTISSEMENT !** Débranchez le produit du câble de charge USB A vers USB C  avant de le nettoyer à l'eau.

- Nettoyez le produit (voir « Nettoyage, entretien et stockage »).



Évitez les risques mortels par électrocution

⚠ Avertissement ! N'utilisez pas ce produit à proximité de baignoires, de douches, de lavabos ou d'autres récipients contenant de l'eau.

⚠ Avertissement ! Si le produit est tombé dans l'eau, débranchez d'abord impérativement le câble de charge USB A vers USB C  du bloc d'alimentation (non fourni) avant de saisir le produit dans l'eau.

⚠ Avertissement ! Ne saisissez jamais le câble USB A vers USB C  avec les mains mouillées, en particulier lorsque vous l'insérez dans le bloc d'alimentation ou que vous le retirez de ce dernier.

⚠ Avertissement ! Ne jamais plonger dans l'eau ou dans tout autre liquide le produit ainsi que le câble de charge USB A vers USB C .



AVERTISSEMENT ! Le produit ne doit donc pas être rechargé dans la baignoire ou sous la douche.



- Débranchez l'adaptateur secteur directement de la prise de courant,
 - si un dysfonctionnement survient,
 - avant de nettoyer le produit,
 - lorsque vous n'utilisez pas le produit pendant une période prolongée,
 - lors d'un orage et
 - après chaque utilisation.
- Ne bloquez jamais les pièces mobiles lorsque le produit est sous tension.
- Ne laissez pas tomber le produit et ses accessoires, car cela pourrait les endommager.



Prévention des risques de blessures

- Ne changez pas les accessoires lorsque le produit est allumé.
- N'utilisez pas le produit si vous constatez des dommages externes visibles. Ne mettez pas un produit endommagé en service.

- Si du liquide s'infiltré dans le produit, vérifiez-le avant de l'utiliser de nouveau.
- Si des dommages sont constatés sur le câble de charge USB A vers USB C [7], le boîtier ou d'autres pièces, le produit ne doit plus être utilisé.
- Ne confiez les réparations qu'à un spécialiste. Toute réparation inappropriée peut exposer l'utilisateur à des risques considérables. De plus, tout droit de garantie est alors annulé.
- N'utilisez pas le produit avec des embouts défectueux car ceux-ci peuvent présenter des bords tranchants.
- Les composants défectueux doivent toujours être remplacés par des pièces de rechange d'origine. Le respect des consignes de sécurité peut seulement être garanti lorsque des pièces de rechange d'origine sont utilisées.
- Pour la recharge, ne branchez le câble de charge USB A vers USB C [7] que sur un bloc d'alimentation facilement accessible.
- Ne laissez jamais le produit fonctionner sans surveillance et utilisez-le uniquement dans le respect des données indiquées sur la plaque signalétique.

- Connectez le câble de charge USB A vers USB C  au produit avant de le brancher à un bloc d'alimentation (non fourni) et dans la prise de courant.
- Éteignez le produit avant de placer ou de remplacer un embout, ou avant de nettoyer le produit.
- Disposez le câble de charge USB A vers USB C  de sorte que personne ne puisse marcher ou trébucher dessus.
- Ne pas utiliser le produit sur des blessures ouvertes, coupures, coups de soleil et ampoules.



Prévention des risques de dégâts matériels

- Les produits électriques peuvent représenter un risque pour les animaux. En outre, les animaux peuvent également endommager le produit. Tenez toujours les animaux à l'écart des produits électriques.
- Protégez le produit de l'humidité, des gouttes d'eau ainsi que de l'eau projetée tant qu'il est branché à un bloc d'alimentation (non fourni).
- Veillez à ce que le câble de charge USB A vers USB C  ne reste pas coincé dans des portes

d'armoire et à ce qu'il ne passe pas sur des surfaces chaudes. Vous risqueriez sinon d'endommager l'isolation du câble de charge USB A vers USB C [7].

- Utilisez uniquement les accessoires d'origine.
- Ne posez pas le produit sur des surfaces chaudes, à proximité de surfaces chaudes ou d'un feu ouvert.
- Ne couvrez pas le bloc d'alimentation et le produit afin d'éviter qu'ils ne chauffent de manière inadmissible durant l'utilisation et la charge.
- N'utilisez pas de détergent corrosif ou abrasif.
- Conservez l'huile de lame (non fournie) hors de portée des enfants. Ne pas ingérer d'huile de lame, et ne pas l'appliquer sur les yeux. Conservez-la dans un lieu sûr si vous ne l'utilisez pas.



Consignes de sécurité relatives aux piles/aux piles rechargeables

- **⚠ Avertissement !** Pour la recharge de la batterie, utilisez uniquement un bloc d'alimentation de classe de protection II (non fourni) homologué pour l'utilisation avec des appareils domestiques.
Sortie SELV : DC 5 V, max. 1 A.
- **DANGER DE MORT !** Rangez les piles/piles rechargeables hors de la portée des enfants. En cas d'ingestion, consultez immédiatement un médecin !
-  **RISQUE D'EXPLOSION !** Ne rechargez jamais des piles non rechargeables. Ne court-circuitez pas les piles/piles rechargeables et/ou ne les ouvrez pas ! Autrement, vous risquez de provoquer une surchauffe, un incendie ou une explosion.
- Ne jetez jamais des piles/piles rechargeables au feu ou dans l'eau.
- Ne pas soumettre les piles/piles rechargeables à une charge mécanique.

Risque de fuite des piles/piles rechargeables

- Évitez d'exposer les piles/piles rechargeables à des conditions et températures extrêmes susceptibles de les endommager, par ex. sur des radiateurs/exposition directe aux rayons du soleil.
- Lorsque les piles/piles rechargeables fuient, évitez tout contact du produit chimique avec la peau, les yeux ou les muqueuses ! Rincez les zones touchées à l'eau claire et consultez immédiatement un médecin !
-  **PORTER DES GANTS DE PROTECTION !** Les piles/piles rechargeables endommagées ou sujettes à des fuites peuvent provoquer des brûlures au contact de la peau. Vous devez donc porter des gants adéquats pour les manipuler.
- Ce produit est équipé d'une batterie intégrée qui ne peut pas être remplacée ou retirée par l'utilisateur. La batterie de ce produit ne peut pas être remplacée. Lors de la mise au rebut, il y a lieu de rappeler que ce produit contient une batterie.

● Charger le produit

Remarque : chargez complètement le produit avant la première utilisation et lors des recharges suivantes.

Remarque : un cycle de charge rapide est suffisant pour un rasage court et dure env. 5 minutes.

Remarque : la batterie entièrement chargée peut être utilisée pendant env. 50 minutes.

Remarque : pour prolonger la durée de vie de la batterie, il est recommandé d'utiliser le produit régulièrement et de ne pas le stocker pendant de longues périodes.

Remarque : lorsque la batterie est faible, le chiffre le plus bas du voyant de contrôle [6] clignote brièvement en rouge. Le produit s'éteint automatiquement.

- Éteignez le produit au moyen de la touche Marche/Arrêt [5].
- Connectez au produit le câble de charge USB A vers USB C [7].
- Connectez le câble de charge USB A vers USB C [7] à un port USB A adéquat d'un bloc d'alimentation de classe de protection II (non fourni), lequel bloc devant être homologué pour l'utilisation avec des produits domestiques et disposant d'une sortie SELV DC 5V, max. 1 A.
- Connectez le bloc d'alimentation (non fourni) à la prise de courant.
- Le voyant de contrôle [6] s'allume en rouge pendant la charge et clignote en vert lorsque la batterie est complètement chargée.

● Avant la mise en service

● Fonction de protection pour le transport

Le voyant de contrôle [6] clignote trois fois en vert lorsqu'on appuie sur une touche alors que la fonction de protection pour le transport est activée.

- Maintenez la touche Marche/Arrêt [5] enfoncée pendant environ 3 secondes pour activer ou désactiver la fonction de protection pour le transport.

● Utilisation

Remarque : ne pas utiliser le produit si l'embout de la tête de rasage [2] est déformé ou endommagé.

Remarque : le produit peut être utilisé uniquement sur batterie.

Remarque : pour des raisons d'hygiène, le produit doit toujours être utilisé par une même personne.

● Sélection des embouts

Embout de la tête de rasage [2] et peigne tondeuse bikini [11] : l'embout de la tête de rasage [2] est conçu pour le rasage des jambes, des bras, des aisselles et de la zone du bikini. Si nécessaire, vous pouvez utiliser le peigne tondeuse bikini [11] pour raser la zone du bikini. Ne pas utiliser l'embout de la tête de rasage [2] sur le visage.

IMPORTANT : pour le rasage des parties intimes, utilisez uniquement l'embout de la tête de rasage [2] avec le peigne tondeuse bikini [11] fixé dessus et utilisez-le uniquement sur la face extérieure des lèvres extérieures.

Embout à glissement doux [10] : l'embout à glissement doux [10] est conçu pour le rasage des petites zones bombées, telles que les aisselles et le creux des genoux.

Embout peeling [12] : l'embout peeling [12] est conçu pour le rasage des jambes. Pendant le rasage, l'embout peeling [12] élimine en outre les cellules mortes de la peau.

● **Changer d'embout (voir ill. B)**

- Éteignez le produit (voir chapitre « Allumer/éteindre le produit ») avant de mettre le cache de la tête de rasage [1] ou de changer d'embout [10], [11], [12].
- Placez délicatement le cache de la tête de rasage [1] ou l'embout [10], [11], [12] sur l'embout de la tête de rasage [2] jusqu'à ce que vous entendiez un clic.
- Pour retirer l'élément, tirez délicatement sur le cache de la tête de rasage [1] ou sur l'embout [10], [11], [12] afin de l'enlever de l'embout de la tête de rasage [2].

● **Allumer/éteindre le produit**

- Avant d'utiliser le produit, retirez le cache de la tête de rasage [1] de l'embout de la tête de rasage [2].
- Appuyez sur la touche Marche/Arrêt [5] pour allumer le produit. L'éclairage intégré [4] et le voyant de contrôle [6] s'allument.
Remarque : pendant le fonctionnement, l'éclairage intégré [4] éclaire la zone de peau à raser.
- Appuyez à nouveau sur la touche Marche/Arrêt [5] pour éteindre le produit. L'éclairage intégré [4] et le voyant de contrôle [6] s'éteignent.

● **Conseils et astuces**

Remarque : n'utilisez pas le produit

- après un coup de soleil sur la partie du corps concernée.
- en cas d'irritations ou de rougeurs cutanées.
- en cas de maladies de la peau telles que la dermatite atopique.
- en cas de boutons, de grains de beauté ou de verrues sur les parties du corps concernées.
- en cas de plaies, de blessures ouvertes ou de cicatrices en relief sur certaines parties du corps.

- Testez d'abord le produit sur une petite zone cachée afin de déterminer la tolérance de la peau.
- La peau doit être exempte de résidus de graisse ou de crème. Dans le cas contraire, les embouts [2], [10], [11], [12] se collent/se salissent et l'efficacité du produit est réduite.
- La peau doit être parfaitement sèche.
- Le meilleur moment pour se raser est le soir, après la douche. La peau peut se reposer pendant la nuit et les éventuelles rougeurs cutanées disparaissent.
- Avant le rasage, traitez la peau avec un peeling ou un gant de massage. Cela permet d'éliminer les cellules mortes de la peau, d'éviter les poils incarnés et de faire tenir les poils fins debout. Le produit peut ainsi mieux raser les poils.
- Soignez la peau après le rasage avec une lotion ou une crème hydratante. Idéalement, la crème doit contenir des extraits d'aloë vera ou de camomille pour apaiser et soigner la peau.

● Rasage

Remarque : utilisez uniquement le produit sur une peau sèche.

1. Retirez le cache de la tête de rasage [1] et allumez le produit (voir chapitre « Allumer/éteindre le produit »). Placez le produit sur la peau de manière à ce que l'embout de la tête de rasage [2] et l'embout [10], [11], [12] soient en contact total avec la peau.

Remarque : si vous utilisez le produit sur des zones sensibles, tendez la peau avec votre main libre. Si vous utilisez le produit sous les aisselles, levez le bras et posez la main sur l'arrière de la tête pour raffermir la peau.

2. Déplacez lentement le produit dans le sens inverse de la pousse du poil.

Remarque : si vous déplacez le produit trop rapidement sur la peau, vous risquez de ne pas obtenir un résultat lisse.

- Lorsque vous êtes satisfait du résultat du rasage, éteignez le produit (voir chapitre « Allumer/éteindre le produit ») et nettoyez/stockez le produit comme décrit au chapitre « Nettoyage, entretien et stockage ».

● Commande de pièces de rechange

Vous pouvez commander en ligne des pièces de rechange pour les éléments suivants :

Cache de la tête de rasage 1

Embout de la tête de rasage 2

Embout à glissement doux 10

Peigne tondeuse bikini 11

Embout peeling 12

Référence de l'article : 508828_2507

Site internet : www.optimex-shop.com

● Nettoyage, entretien et stockage (voir ill. B, C, D)

Remarque : toujours éteindre le produit avant le nettoyage.

- N'utilisez pas de détergent corrosif ou abrasif. Ceux-ci sont susceptibles d'endommager la surface du produit.

⚠ DANGER ! Ne nettoyez pas le produit et ses accessoires pendant qu'ils sont en train de se charger. Commencez par débrancher l'adaptateur secteur USB de la prise de courant et débranchez du produit la fiche USB C du câble de charge USB-A vers USB-C 7.

- Ne plongez jamais le produit dans de l'eau ni dans d'autres liquides !
- Nettoyez l'embout de la tête de rasage 2 et l'embout 10, 11, 12 après chaque utilisation avec la brosse de nettoyage 9 fournie pour

enlever les poils détachés (voir chapitre « Nettoyage avec la brosse de nettoyage »).

- Désinfectez régulièrement l'embout de la tête de rasage [2] et l'embout [10], [11], [12] en les vaporisant et en les nettoyant avec un spray désinfectant.
- Pour nettoyer à fond l'embout de la tête de rasage [2] et l'embout [10], [11], [12], vous pouvez les retirer du produit. Nettoyez-l'élément sous l'eau courante et laissez-le ensuite sécher (voir le chapitre « Nettoyage à l'eau courante »).
- Essuyez doucement le produit avec un chiffon humide. Si nécessaire, utilisez un peu de produit nettoyant doux appliqué sur le chiffon. Essuyez ensuite le produit avec un chiffon sec et assurez-vous que le produit est complètement sec avant de l'utiliser à nouveau.

● Nettoyage avec la brosse de nettoyage

- Éteignez le produit avec la touche Marche/Arrêt [5]. Si l'embout [10], [11], [12] est fixé au produit, retirez-le avant le nettoyage comme décrit au chapitre « Changer d'embout ». Retirez-l'embout de la tête de rasage [2] en appuyant des deux côtés sur la touche de déverrouillage [3].
- Nettoyez avec la brosse de nettoyage [9] l'embout de la tête de rasage [2] et la zone située derrière l'embout de la tête de rasage [2] (à l'intérieur du boîtier).

● Nettoyage à l'eau courante

- Éteignez le produit à l'aide de la touche Marche/Arrêt [5] ou retirez la fiche USB-C du câble de charge USB-A vers USB-C [7]. Si l'embout [2], [10], [11], [12] est fixé au produit, retirez-le avant le nettoyage comme décrit au chapitre « Changer d'embout ».
- Lavez l'embout de la tête de rasage [2] et l'embout [10], [11], [12] sous l'eau courante.

- Faites sécher complètement toutes les pièces.
- Enlevez les résidus de poils à l'intérieur du boîtier du produit à l'aide de la brosse de nettoyage [9] fournie.

● Stockage

- Pour le stockage du produit, placez toujours le cache de la tête de rasage [1] sur l'embout de la tête de rasage [2].
- Si vous n'utilisez pas le produit pendant une longue période, conservez-le dans la pochette de rangement [8].
- Rangez le produit dans un endroit propre, sans poussière et sec.

Remarque : n'exposez pas le produit à un ensoleillement direct ou à de la chaleur. La température ambiante idéale doit se situer entre +5 °C et +40 °C. Des températures extrêmement basses ou élevées peuvent endommager la batterie ou le produit.

Remarque : chargez complètement le produit si vous souhaitez le stocker plus de 6 mois.

● Mise au rebut

L'emballage se compose de matières recyclables pouvant être mises au rebut dans les déchetteries locales.



Veillez respecter l'identification des matériaux d'emballage pour le tri sélectif, ils sont identifiés avec des abbréviations (a) et des chiffres (b) ayant la signification suivante : 1-7 : plastiques/ 20-22 : papiers et cartons/80-98 : matériaux composite.



Votre mairie ou votre municipalité vous renseigneront sur les possibilités de mise au rebut des produits usagés.



Afin de contribuer à la protection de l'environnement, veuillez ne pas jeter votre produit usagé dans les ordures ménagères, mais éliminez-le de manière appropriée. Pour obtenir des renseignements concernant les points de collecte et leurs horaires d'ouverture, vous pouvez contacter votre municipalité.



Le produit ainsi que les accessoires et les matériaux d'emballage sont recyclables et relèvent de la responsabilité élargie du producteur. Éliminez-les séparément, en suivant l'Info-tri illustrée, dans l'intérêt d'un meilleur traitement des déchets. Le logo Triman n'est valable qu'en France.

Les piles/piles rechargeables défectueuses ou usagées doivent être recyclées. Les piles et/ou piles rechargeables et/ou le produit doivent être retournés dans les centres de collecte proposés.



Pollution de l'environnement par la mise au rebut incorrecte des piles/piles rechargeables !

Les piles/piles rechargeables ne doivent pas être mises au rebut avec les ordures ménagères. Elles peuvent contenir des métaux lourds toxiques et doivent être considérées comme des déchets spéciaux. Les symboles chimiques des métaux lourds sont les suivants : Cd = cadmium, Hg = mercure, Pb = plomb. Pour cette raison, veuillez toujours déposer les piles/piles rechargeables usagées dans les conteneurs de recyclage communaux.

● Garantie

Article L217-16 du Code de la consommation

Lorsque l'acheteur demande au vendeur, pendant le cours de la garantie commerciale qui lui a été consentie lors de l'acquisition ou de la réparation d'un bien meuble, une remise en état couverte par la garantie, toute période d'immobilisation d'au moins sept jours vient s'ajouter à la durée de la garantie qui restait à courir. Cette période court à compter de la demande d'intervention de l'acheteur ou de la mise à disposition pour réparation du bien en cause, si cette mise à disposition est postérieure à la demande d'intervention.

Indépendamment de la garantie commerciale souscrite, le vendeur reste tenu des défauts de conformité du bien et des vices rédhibitoires dans les conditions prévues aux articles L217-4 à L217-13 du Code de la consommation et aux articles 1641 à 1648 et 2232 du Code Civil.

Article L217-4 du Code de la consommation

Le vendeur livre un bien conforme au contrat et répond des défauts de conformité existant lors de la délivrance.

Il répond également des défauts de conformité résultant de l'emballage, des instructions de montage ou de l'installation lorsque celle-ci a été mise à sa charge par le contrat ou a été réalisée sous sa responsabilité.

Article L217-5 du Code de la consommation

Le bien est conforme au contrat :

- 1° S'il est propre à l'usage habituellement attendu d'un bien semblable et, le cas échéant :

- s'il correspond à la description donnée par le vendeur et posséder les qualités que celui-ci a présentées à l'acheteur sous forme d'échantillon ou de modèle ;
 - s'il présente les qualités qu'un acheteur peut légitimement attendre eu égard aux déclarations publiques faites par le vendeur, par le producteur ou par son représentant, notamment dans la publicité ou l'étiquetage ;
- 2° Ou s'il présente les caractéristiques définies d'un commun accord par les parties ou être propre à tout usage spécial recherché par l'acheteur, porté à la connaissance du vendeur et que ce dernier a accepté.

Article L217-12 du Code de la consommation

L'action résultant du défaut de conformité se prescrit par deux ans à compter de la délivrance du bien.

Article 1641 du Code civil

Le vendeur est tenu de la garantie à raison des défauts cachés de la chose vendue qui la rendent impropre à l'usage auquel on la destine, ou qui diminuent tellement cet usage que l'acheteur ne l'aurait pas acquise, ou n'en aurait donné qu'un moindre prix, s'il les avait connus.

Article 1648 1er alinéa du Code civil

L'action résultant des vices rédhibitoires doit être intentée par l'acquéreur dans un délai de deux ans à compter de la découverte du vice.

Les pièces détachées indispensables à l'utilisation du produit sont disponibles pendant la durée de la garantie du produit.

Le produit a été fabriqué selon des critères de qualité stricts, et contrôlé consciencieusement avant sa livraison. En cas de défaut de matériau ou

de fabrication, vous avez des droits légaux vis-à-vis du vendeur du produit. Vos droits légaux ne sont en aucun cas limités par notre garantie mentionnée ci-dessous.

La garantie de ce produit est de 3 ans à partir de la date d'achat. La période de garantie commence à la date d'achat. Conservez l'original de la preuve d'achat dans un endroit sûr car ce document est nécessaire pour prouver l'achat.

Tout dommage ou défaut déjà présent au moment de l'achat doit être signalé immédiatement après le déballage du produit.

Si le produit présente un défaut de matériau ou de fabrication dans les 3 ans qui suivent la date d'achat, nous le réparerons ou le remplacerons - à notre choix - gratuitement pour vous. La période de garantie n'est pas prolongée par une demande de garantie acceptée. Cette mesure s'applique également pour les pièces remplacées et réparées.

Cette garantie est annulée si le produit a été endommagé ou utilisé ou entretenu de manière incorrecte.

La garantie couvre les défauts de matériels et de fabrication. Cette garantie ne couvre pas les pièces du produit soumises à une usure normale, et qui sont donc considérées comme des pièces d'usure (par exemple les piles, tuyaux, les cartouches d'encre), ni les dommages aux pièces fragiles, par exemple les interrupteurs ou les pièces en verre.

La période de garantie s'applique également à la batterie sur ce produit.

● Faire valoir sa garantie

Pour garantir la rapidité d'exécution de la procédure de garantie, veuillez respecter les indications suivantes :

Veuillez conserver le ticket de caisse et la référence du produit (IAN 508828_2507) à titre de preuve d'achat pour toute demande. Le numéro de référence de l'article est indiqué sur la plaque d'identification, gravé sur la page de titre de votre manuel (en bas à gauche) ou sur un autocollant apposé sur la face arrière ou inférieure du produit.

En cas de dysfonctionnement du produit, ou de tout autre défaut, contactez en premier lieu le service après-vente par téléphone ou par e-mail aux coordonnées indiquées ci-dessous.

Vous pouvez alors envoyer franco de port tout produit considéré comme défectueux au service clientèle indiqué, accompagné de la preuve d'achat (ticket de caisse) et d'une description écrite du défaut avec mention de sa date d'apparition.

● Service après-vente

FR Service après-vente France

Tél. : 0800 919270

E-Mail : owim@lidl.fr

BE Service après-vente Belgique

Tél. : 0800 12089

E-Mail : owim@lidl.be

CH Service après-vente Suisse

Tél. : 0800 56 44 33

E-Mail : owim@lidl.ch



● Déclaration de conformité UE

DÉCLARATION UE DE CONFORMITÉ (n° 508828_2507)

IAN : 508828_2507
Identification du produit : "Cien BEAUTY" RASOIR POUR FEMME
Numéro de modèle : HG12833

L'objet de la déclaration décrit ci-dessus est conforme à la législation d'harmonisation de l'Union applicable:

Directive 2006/42/CE
Directive 2014/30/UE
Directive 2011/65/UE avec toutes les modifications connexes

Références des normes harmonisées ou références aux autres spécifications techniques par rapport auxquels la conformité est déclarée :

N° / Pièces
Directive 2006/42/CE
EN 60335-2-8:2015/A12:2022
EN 60335-1:2012/A16:2023
EN 62233:2008
EN ISO 12100:2010
Directive 2014/30/UE
EN IEC 55014-1:2021
EN IEC 55014-2:2021
EN IEC 61000-3-2:2019/A2:2024
EN 61000-3-3:2013/A2:2021

L'objet de la déclaration décrite ci-dessus est conforme à la directive 2011/65/UE du Parlement européen et du Conseil du 8 juin 2011 relative à la limitation de l'utilisation de certaines substances dangereuses dans les équipements électriques et électroniques :

N° / Pièces
EN IEC 63000:2018

Détenteur de la documentation technique : OWIM GmbH & Co.KG

Signé par et au nom de:

OWIM GmbH & Co. KG, Stiftsbergstraße 1, 74167 Neckarsulm, Allemagne

Cette déclaration de conformité est délivrée sous la seule responsabilité du fabricant.

Traduction de la déclaration de conformité d'origine

Neckarsulm

10/11/2025

Lieu

Date

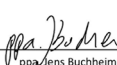
ppa. Jens Buchheim

Fondé de pouvoir

ppa. Dr. Thorsten Maier

Fondé de pouvoir

Legenda van de gebruikte pictogrammen	Pagina	77
Inleiding	Pagina	78
Correct en doelmatig gebruik.....	Pagina	78
Beschrijving van de onderdelen	Pagina	78
Technische gegevens	Pagina	79
Omvang van de levering	Pagina	79
Veiligheidsinstructies	Pagina	79
Veiligheidsinstructies voor batterijen/accu's.....	Pagina	85
Product opladen	Pagina	87
Voor de ingebruikname	Pagina	87
Transportbescherming	Pagina	87
Bediening	Pagina	88
Opzetstuk kiezen	Pagina	88
Opzetstukken verwisselen.....	Pagina	89
Product in-/uitschakelen	Pagina	89
Tips en tricks.....	Pagina	89
Scheren	Pagina	90
Bestellen van reserveonderdelen	Pagina	91
Reiniging, verzorging en opslag	Pagina	91
Reiniging met het schoonmaakkwastje	Pagina	92
Reiniging met stromend water	Pagina	92
Opslag	Pagina	92
Afvoer	Pagina	93
Garantie	Pagina	94
Afwikkeling in geval van garantie.....	Pagina	95
Service.....	Pagina	96
EU-conformiteitsverklaring	Pagina	97

Legenda van de gebruikte pictogrammen

	Lees de gebruiksaanwijzing!
V	Volt
	Beschermingsklasse III
	Alleen gebruiken in gesloten ruimtes
	USB-type-C-stekker
	Neem de waarschuwingen en veiligheidsinstructies in acht!
	Gelijkstroom/-spanning
IPX6	Bescherming tegen waterstralen
	Aan/Uit-knop
	USB-aansluiting
	Het product kan onder stromend water worden gereinigd.
CE	De CE-markering duidt op conformiteit met relevante EU-richtlijnen die van toepassing zijn op dit product.
 	Veiligheidsinstructies Instructies

Scheerapparaat

● Inleiding

Hartelijk gefeliciteerd met de aankoop van uw nieuwe product. U heeft voor een hoogwaardig product gekozen. De gebruiksaanwijzing is een deel van het product. Deze bevat belangrijke aanwijzingen voor veiligheid, gebruik en verwijdering. Maakt U zich voor de ingebruikname van het product met alle bedienings- en veiligheidsvoorschriften vertrouwd. Gebruik het product alleen zoals beschreven en voor de aangegeven toepassingsgebieden. Overhandig alle documenten bij doorgifte van het product aan derden.

● **Correct en doelmatig gebruik**

Het product is uitsluitend geschikt voor het verwijderen van haren op het menselijk lichaam. Gebruik het product niet voor het gezicht, de wimpers of het hoofdhaar. Het product is alleen bedoeld voor privé-doeleinden en mag niet voor commerciële doeleinden worden gebruikt. Het product mag alleen binnenshuis worden gebruikt. Alle andere toepassingen gelden als ondoelmatig en kunnen materiële schade of persoonlijk letsel tot gevolg hebben.

● **Beschrijving van de onderdelen**

- | | | | |
|---|---|----|----------------------------------|
| 1 | Beschermkapje (scheerkop) | 7 | USB-laadkabel (USB-A naar USB-C) |
| 2 | Scheerkop-opzetstuk | 8 | Opbergzakje |
| 3 | Ontgrendelingsknop
(scheerkop-opzetstuk) | 9 | Schoonmaakkwastje |
| 4 | Ingebouwde verlichting | 10 | Opzetstuk voor soepel glijden |
| 5 | Aan/Uit-knop | 11 | Bikini-trimkam |
| 6 | Controlelampje | 12 | Peeling-opzetstuk |

● Technische gegevens

Ingang:	5V $\overline{=}$, 1 A
Batterij:	1 x 3,7V li-ion, 800 mAh
Bedrijfstemperatuur:	+5 °C tot + 40 °C
Bescherming:	IPX6 (bescherming tegen waterstralen)
Beschermingsklasse:	III/⚡
Emissie-geluidsdrukkniveau:	<70 dB(A), K=3 dB(A)

● Omvang van de levering

1 Scheerapparaat	1 schoonmaakkwastje
1 beschermkapje	1 USB-laadkabel (USB-A naar USB-C)
1 bikini-trimkam	1 opbergzakje
1 opzetstuk voor soepel glijden	1 gebruiksaanwijzing
1 peeling-opzetstuk	



Veiligheidsinstructies



WAARSCHUWING! LEVENSGEVAAR EN KANS OP ONGEVALLEN VOOR KLEUTERS EN KINDEREN!

Laat kinderen nooit zonder toezicht achter bij het verpakkingsmateriaal of het product. Er bestaat verstikkingsgevaar.



WAARSCHUWING! Het product mag niet met aangesloten netadapter worden gebruikt.

- Dit product kan door kinderen vanaf 8 jaar en door personen met beperkte fysieke, sensorische of mentale vaardigheden of een gebrek aan ervaring en/of kennis worden gebruikt als ze in de gaten worden gehouden of instructies hebben gekregen over het veilige gebruik van het product en de eruit voortvloeiende gevaren hebben begrepen. Kinderen mogen niet met het product spelen. Reiniging en onderhoud mogen niet door kinderen zonder toezicht worden uitgevoerd.
-  **⚠ GEVAAR!** Dit symbool geeft aan dat u het product onder stromend water kunt afspoelen. Haal eerst de USB-laadkabel  uit het product. Gebruik alleen de meegeleverde USB-laadkabel  en uitsluitend een netadapter met beschermingsklasse II (niet meegeleverd) die is goedgekeurd voor gebruik met huishoudelijke apparaten, SELV-uitgang: DC 5 V, max. 1 A, voor het opladen van de ingebouwde batterij.
- **⚠ WAARSCHUWING!** Haal de USB-laadkabel  uit het product voordat u het in water schoonmaakt.
- Reinig het product (zie onderdeel 'Reiniging, verzorging en opslag').



Vermijd levensgevaar door een elektrische schok

⚠ WAARSCHUWING! Gebruik dit product niet in de buurt van badkuipen, douches of andere voorwerpen die met water zijn gevuld.

⚠ WAARSCHUWING! Als het product in het water is gevallen, haal dan meteen de USB-laadkabel  uit de netadapter (niet meegeleverd) voordat u het uit het water haalt.

⚠ WAARSCHUWING! Raak de USB-laadkabel  nooit met natte handen aan, vooral niet als u deze in een netadapter doet of eruit trekt.

⚠ WAARSCHUWING! Dompel het product evenals de USB-laadkabel  nooit onder in water of andere vloeistoffen.

⚠ WAARSCHUWING! Het product mag niet in bad/onder de douche worden opgeladen.

- Trek de netadapter direct uit het stopcontact:
 - als er een storing optreedt,
 - voordat u het product schoonmaakt,
 - als u het product een langere tijd niet gebruikt,

- tijdens onweer en
- na elk gebruik.
- Blokkeer nooit de bewegende delen als het product is ingeschakeld.
- Laat het product en de accessoires niet vallen omdat dit beschadigingen kan veroorzaken.



Vermijd letselgevaar

- Verwissel de accessoires niet als het product is ingeschakeld.
- Gebruik het product niet als u zichtbare uitwendige beschadigingen van welke aard dan ook constateert. Neem een beschadigd product niet in gebruik.
- Als er vloeistof in het product is gekomen, controleer het dan voordat u het weer gebruikt.
- Als er een beschadiging aan de USB-laadkabel , de behuizing of aan andere onderdelen is vastgesteld, mag het product niet meer worden gebruikt.
- Laat reparaties alleen door een vakman uitvoeren. Ondeskundige reparaties kunnen ernstige



risico's voor de gebruiker opleveren. Bovendien vervalt elke vorm van garantie.

- Gebruik het product niet met defecte opzetstukken omdat deze scherpe randen kunnen hebben.
- Defecte onderdelen moeten altijd door originele onderdelen worden vervangen. Alleen als er originele onderdelen worden gebruikt, kan worden gegarandeerd dat aan de veiligheidseisen is voldaan.
- Sluit de USB-laadkabel  voor het opladen alleen aan op een goed bereikbare netadapter.
- Gebruik het product nooit zonder toezicht en alleen overeenkomstig de gegevens op het typeplaatje.
- Sluit de USB-laadkabel  aan op het product voordat u deze in een netadapter (niet meegeleverd) en in het stopcontact steekt.
- Schakel het product altijd uit als u de opzetstukken plaatst of vervangt of als u het product wilt reinigen.
- Leg de USB-laadkabel  zodanig neer dat niemand erop kan gaan staan of erover kan struikelen.

- Gebruik het product niet bij open wonden, snijwonden, verbranding door de zon en blaren.



Vermijd materiële schade

- Elektrische producten kunnen gevaarlijk zijn voor dieren. Bovendien kunnen dieren ook schade aan het product veroorzaken. Houd dieren altijd uit de buurt van elektrische producten.
- Bescherm het product tegen vocht, waterdruppels en spatten wanneer het is aangesloten op een netadapter (niet meegeleverd).
- Let erop dat de USB-laadkabel  niet tussen kastdeuren wordt geklemd of over hete oppervlakken wordt getrokken. Anders kan de isolatie van de USB-laadkabel  beschadigd raken.
- Gebruik alleen de originele accessoires.
- Leg het product niet op hete oppervlakken, in de buurt van hete oppervlakken of van open vuur neer.
- Dek de netadapter en het product niet af om ongeoorloofde opwarming tijdens het gebruik en het opladen te voorkomen.

- Gebruik geen agressieve of schurende reinigingsmiddelen.
- Houd de mesolie (niet meegeleverd) uit de buurt van kinderen. Slik de mesolie niet in, breng het niet aan op de ogen. Bewaar het op een veilige plaats als u het niet gebruikt.



Veiligheidsinstructies voor batterijen/accu's

- **WAARSCHUWING!** Gebruik voor het opladen van de accu alleen een netadapter met beschermingsklasse II (niet meegeleverd) die is goedgekeurd voor gebruik met huishoudelijke apparaten.
SELV-uitgang: DC 5 V, max. 1 A.
- **LEVENSGEVAAR!** Houd batterijen/accu's buiten het bereik van kinderen. Raadpleeg bij inslikken onmiddellijk een arts!
-  **EXPLOSIEGEVAAR!** Laad niet oplaadbare batterijen nooit op. Sluit de batterijen/accu's niet kort en/of open deze niet. Daardoor kan de batterij oververhit raken, in brand vliegen of exploderen.

- Gooi batterijen/accu's nooit in het vuur of water.
- Stel batterijen/accu's nooit bloot aan mechanische belastingen.

Risico dat de batterijen/accu's lekken

- Vermijd extreme omstandigheden en temperaturen die invloed op de batterijen/accu's zouden kunnen hebben bijv. radiatoren/direct zonlicht.
- Bij lekkende batterijen/accu's het contact van de chemicaliën met de huid, ogen en slijmvliezen vermijden! Spoel de desbetreffende plekken direct af met schoon water en raadpleeg onmiddellijk een arts!



DRAAG VEILIGHEIDSHANDSCHOE- NEN! Lekkende of beschadigde batterijen/

- accu's kunnen in geval van huidcontact chemische brandwonden veroorzaken. Draag daarom in dit geval geschikte veiligheidshandschoenen.
- Dit product heeft een ingebouwde accu/batterij die niet door de gebruiker kan worden vervangen of verwijderd. De batterij van dit product kan niet worden vervangen. Let er bij de afvoer op dat dit product een accu/batterij bevat.

● Product opladen





Opmerking: laad het product voor de eerste ingebruikname en alle volgende keren steeds volledig op.

Opmerking: snel opladen, voldoende voor even kort scheren, duurt ca. 5 minuten.

Opmerking: de gebruiksduur met een volledig opgeladen batterij bedraagt ca. 50 minuten.

Opmerking: om de levensduur van de batterij te verlengen, wordt aanbevolen om het product regelmatig en zonder lange opslagperiodes te gebruiken.

Opmerking: als de batterij bijna leeg is, knippert het onderste controlelampje  even rood. Het product schakelt zichzelf automatisch uit.

- Schakel het product met de Aan/Uit-knop  uit.
- Verbind de USB-laadkabel  met het product.
- Sluit de USB-laadkabel  aan op een geschikte USB-A-poort van een netadapter met beschermingsklasse II (niet meegeleverd) die is goedgekeurd voor het gebruik met huishoudelijke producten en een SELV-uitgang van DC 5V, max 1 A heeft.
- Steek de netadapter (niet meegeleverd) in het stopcontact.
- Het controlelampje  brandt tijdens het opladen rood en knippert groen als de batterij volledig is opgeladen.

● Voor de ingebruikname

● **Transportbescherming**

Het controlelampje  knippert driemaal groen als er bij geactiveerde transportbescherming een knop wordt ingedrukt.

- Houd de Aan/Uit-knop **5** ca. 3 seconden ingedrukt om de transportbescherming in of uit te schakelen.

● **Bediening**

Opmerking: gebruik het product niet als het scheerkop-opzetstuk **2** is vervormd of beschadigd.

Opmerking: het product kan alleen op batterijen worden gebruikt.

Opmerking: om hygiënische redenen mag het product door slechts één persoon worden gebruikt.

● **Opzetstuk kiezen**

Scheerkop-opzetstuk **2 en bikini-trimkam **11**:** het scheerkop-opzetstuk **2** is bedoeld voor het scheren van de benen, armen, oksels en de bikini-zone. Indien gewenst kunt u de bikini-trimkam **11** gebruiken voor het scheren van de bikini-zone. Gebruik het scheerkop-opzetstuk **2** niet voor het gezicht.

BELANGRIJK: gebruik voor het scheren van de intieme zone alleen het scheerkop-opzetstuk **2** met aangebrachte bikini-trimkam **11** en gebruik het alleen aan de buitenkant van de buitenste schaamlippen.

Opzetstuk voor soepel glijden **10:** het opzetstuk voor soepel glijden **10** is bedoeld voor het scheren van kleine, niet-vlakke zones, bijv. voor de oksels en knieholtes.

Peeling-opzetstuk **12:** het peeling-opzetstuk **12** is bedoeld voor het scheren van de benen. Tijdens het scheren verwijdert het peeling-opzetstuk **12** ook de dode huidcellen.

● Opzetstukken verwisselen (zie afb. B)

- Schakel het product uit (zie onderdeel 'Product in-/uitschakelen') voordat u het beschermkapje [1] erop zet of het opzetstuk [10], [11], [12] verwisselt.
- Zet het beschermkapje [1] of het opzetstuk [10], [11], [12] voorzichtig op het scheerkop-opzetstuk [2] tot het hoorbaar vastklikt.
- Om te verwijderen, trekt u het beschermkapje [1] of het opzetstuk [10], [11], [12] voorzichtig van het scheerkop-opzetstuk [2] af.

● Product in-/uitschakelen

- Verwijder voordat u het product gebruikt het beschermkapje [1] van het scheerkop-opzetstuk [2].
- Druk op de Aan/Uit-knop [5] om het product in te schakelen. De ingebouwde verlichting [4] en het controlelampje [6] lichten op.

Opmerking: tijdens het gebruik verlicht de ingebouwde verlichting [4] het te ontharen gebied.

- Druk opnieuw op de Aan/Uit-knop [5] om het product uit te schakelen. De ingebouwde verlichting [4] en het controlelampje [6] gaan uit.

● Tips en tricks

Opmerking: gebruik het product niet

- als de huid op de te behandelen plek is verbrand door de zon.
- bij huidirritaties of rode plekken.
- bij huidziektes zoals bijv. neurodermitis.
- bij pukkels, moedervlekken of wratten op de te behandelen plaatsen op het lichaam.
- bij wonden, open wonden of aanzienlijke littekens op de te behandelen plek.
- Test het product eerst op een kleine verborgen plek om te zien of er geen huidirritaties optreden.

- De huid moet vrij zijn van vet- of crème-restanten. Anders plakken/vervuilen de opzetstukken **2**, **10**, **11**, **12** waardoor de effectiviteit van het product wordt verminderd.
- De huid moet volkomen droog zijn.
- Het beste moment om te scheren is 's avonds na het douchen. De huid kan dan 's nachts herstellen en eventuele rode plekken verdwijnen.
- Behandel de huid voor het scheren met een peeling of een massagehandschoen. Daardoor worden dode huidcellen verwijderd, ingegroeide haren worden vermeden en fijne haartjes gaan rechtop staan. Zo kan het product de haartjes beter wegscheren.
- Verzorg de huid na het scheren met een vochtinbrengende lotion of crème. Ideaal is een crème die aloë vera of kamille bevat om de huid tot rust te brengen en te verzorgen.

● Scheren

Opmerking: gebruik het product alleen op een droge huid.

1. Verwijder het beschermkapje **1** en schakel het product in (zie onderdeel 'Product in-/uitschakelen'). Plaats het product zo op de huid dat het scheerkop-opzetstuk **2** en het opzetstuk **10**, **11**, **12** volledig contact met de huid hebben.

Opmerking: wanneer u het product op gevoelige plekken gebruikt, trekt u de huid met uw vrije hand strak. Wanneer u het product onder de oksels gebruikt, tilt u de arm op en legt u uw hand op het achterhoofd om de huid te spannen.

2. Verplaats het product langzaam tegen de haargroei-richting in.

Opmerking: wanneer u het product te snel over de huid beweegt, wordt er eventueel geen mooi glad resultaat behaald.
3. Wanneer u tevreden bent over het resultaat, schakelt u het product uit (zie onderdeel 'Product in-/uitschakelen') en kunt u het product reinigen/opbergen zoals beschreven bij 'Reiniging, verzorging en opslag'.

● Bestellen van reserveonderdelen

Voor de volgende onderdelen kunt u online reserveonderdelen bestellen:

Beschermkapje (scheerkop) 1

Scheerkop-opzetstuk 2

Opzetstuk voor soepel glijden 10

Bikini-trimkam 11

Peeling-opzetstuk 12

Artikelnummer: 508828_2507

Website: www.optimex-shop.com

● Reiniging, verzorging en opslag (zie afb. B, C, D)

Opmerking: schakel het product voor het schoonmaken altijd uit.

- Gebruik geen agressieve of schurende reinigingsmiddelen. Deze kunnen het oppervlak van het product beschadigen.

⚠ GEVAAR! Reinig het product en de accessoires niet terwijl het wordt opgeladen. Haal eerst de USB-netadapter uit het stopcontact en haal de stekker van de USB-laadkabel 7 uit het product.

- Dompel het product nooit onder in water of andere vloeistoffen!
- Reinig het scheerkop-opzetstuk 2 en het opzetstuk 10, 11, 12 na elk gebruik met het meegeleverde schoonmaakkwastje 9 om losse haartjes te verwijderen (zie 'Reiniging met het schoonmaakkwastje').
- Ontsmet het scheerkop-opzetstuk 2 en het opzetstuk 10, 11, 12 regelmatig door het in te spuiten en te reinigen met een desinfecterende spray.
- Om het scheerkop-opzetstuk 2 en het opzetstuk 10, 11, 12 grondig te reinigen, kunt u deze van het product afhalen. Reinig ze onder stromend water en laat ze vervolgens goed drogen (zie 'Reiniging met stromend water').

- Veeg het product lichtjes met een vochtige doek af. Gebruik indien nodig een beetje mild schoonmaakmiddel op het doekje. Veeg het product vervolgens met een droge doek af en controleer of het product volledig droog is alvorens het opnieuw te gebruiken.

● Reiniging met het schoonmaakkwastje

- Schakel het product uit met de Aan/Uit-knop [5]. Wanneer het opzetstuk [10], [11], [12] is aangebracht, dient u dit voor de reiniging te verwijderen zoals beschreven bij 'Opzetstukken verwisselen'. Verwijder het scheerkop-opzetstuk [2] door de ontgrendelingsknop [3] aan beide zijden in te drukken.
- Reinig met het schoonmaakkwastje [9] het scheerkop-opzetstuk [2] en het gedeelte achter het scheerkop-opzetstuk [2] (in de behuizing).

● Reiniging met stromend water

- Schakel het product met de Aan/Uit-knop [5] uit of verwijder de USB-C-stekker van de USB-laadkabel [7]. Wanneer het opzetstuk [2], [10], [11], [12] op het product is aangebracht, dient u dit voor de reiniging te verwijderen zoals beschreven bij 'Opzetstukken verwisselen'.
- Spoel het scheerkop-opzetstuk [2] en het opzetstuk [10], [11], [12] onder stromend water af.
- Laat alle onderdelen goed drogen.
- Verwijder met het meegeleverde schoonmaakkwastje [9] de achtergebleven haartjes uit de behuizing van het product.

● Opslag

- Zet om het product op te bergen altijd het beschermkapje [1] op het scheerkop-opzetstuk [2].
- Als u het product een langere tijd niet gebruikt, kunt u het in het opbergzakje [8] bewaren.

- Bewaar het product op een schone, stofvrije en droge plek.
Opmerking: stel het product niet bloot aan direct zonlicht of hitte. De ideale omgevingstemperatuur ligt tussen +5 °C en +40 °C. Extreem lage of hoge temperaturen kunnen de batterij/accu of het product beschadigen.
Opmerking: laad het product volledig op wanneer u het langer dan 6 maanden wilt opbergen.

● Afvoer

De verpakking bestaat uit milieuvriendelijke grondstoffen die u via de plaatselijke recyclingcontainers kunt afvoeren.



Neem de aanduiding van de verpakkingsmaterialen voor de afvalscheiding in acht. Deze zijn gemarkeerd met de afkortingen (a) en een cijfers (b) met de volgende betekenis: 1-7: kunststoffen/20-22: papier en vezelplaten/80-98: composietmaterialen.



Informatie over de mogelijkheden om het uitgediende product na gebruik te verwijderen, verstrekt uw gemeentelijke overheid.



Gooi het afgedankte product omwille van het milieu niet weg via het huisvuil, maar geef het af bij het daarvoor bestemde depot of het gemeentelijke milieupark. Over afgifteplaatsen en hun openingstijden kunt u zich bij uw aangewezen instantie informeren.



Het product, waaronder het toebehoren, en de verpakkingsmaterialen kunnen worden gerecycled en zijn onderhevig aan een uitgebreide verantwoordelijkheid van de fabrikant. Gooi ze apart weg, overeenkomstig de aangegeven Info-tri (informatie over afvalscheiding), voor een beter afvalbeheer. Het Triman-logo geldt alleen voor Frankrijk.

Defecte of verbruikte batterijen/accu's moeten worden gerecycled. Geef batterijen/accu's en/of het product af bij de daarvoor bestemde verzamelstations.



Milieuschade door foutieve verwijdering van de batterijen/accu's!

Batterijen/accu's mogen niet via het huisvuil worden weggegooid. Ze kunnen giftige zware metalen bevatten en vallen onder het chemisch afval. De chemische symbolen van de zware metalen zijn: Cd = cadmium, Hg = kwik, Pb = lood. Geef verbruikte batterijen/accu's daarom af bij een gemeentelijk inzamelpunt.

● Garantie

Het product werd volgens strenge kwaliteitsrichtlijnen gemaakt en voor de uitlevering zorgvuldig gecontroleerd. In geval van materiaal- of fabricagefouten hebt u tegenover de verkoper van het product wettelijke rechten. Uw wettelijke rechten worden op geen enkele manier door onze hieronder vermelde garantie beperkt.

De garantie voor dit product bedraagt 3 jaar vanaf aankoopdatum. De garantieperiode gaat in op de datum van aankoop. Bewaar het originele bewijs van aankoop op een veilige plek aangezien dit document nodig is als bewijs.

Alle beschadigingen of gebreken die reeds op het moment van aankoop aanwezig zijn, moeten meteen na het uitpakken van het product worden gemeld.

Mocht het product binnen 3 jaar na aankoopdatum een materiaal- of fabricagefout vertonen, zullen wij het – naar onze keuze – gratis voor u repareren of vervangen. De garantieperiode wordt door een plaatsgevonden garantieverlening niet verlengd. Dit geldt ook voor vervangen en gerepareerde onderdelen.

Deze garantie vervalt als het product werd beschadigd of onjuist is gebruikt of onderhouden.

De garantie dekt materiaal- en fabricagefouten af. Deze garantie dekt geen productonderdelen die aan normale slijtage onderhevig zijn en daarom als verbruiksartikelen worden beschouwd (bv. batterijen, slangen, inktpatronen), noch dekt zij schade aan breekbare onderdelen, bv. schakelaars of onderdelen die van glas zijn gemaakt.

Bij dit product geldt de garantieperiode ook voor de oplaadbare batterij.

● **Afwikkeling in geval van garantie**

Om een snelle afhandeling van uw reclamatie te waarborgen dient u de volgende instructies in acht te nemen:

Houd bij alle vragen alstublieft de kassabon en het artikelnummer (IAN 508828_2507) als bewijs van aankoop bij de hand.

Het artikelnummer vindt u op de typeplaat, ingegraveerd, op het titelblad van uw handleiding (linksonder) of als sticker op de achter- of onderzijde. Wanneer er storingen in de werking of andere gebreken optreden, dient u eerst telefonisch of per e-mail contact met de onderstaande service-afdeling op te nemen.

Een als defect geregistreerd product kunt u dan samen met uw aankoopbewijs (kassabon) en vermelding van de concrete schade alsmede het tijdstip van optreden voor u franco aan het u meegedeelde servicepunt verzenden.

● Service

NL Service Nederland

Tel.: 0800 0249630

E-Mail: owim@lidl.nl

BE Service België

Tel.: 0800 12089

E-Mail: owim@lidl.be



● EU-conformiteitsverklaring

EU-CONFORMITEITSVERKLARING (nr. 508828_2507)

IAN: 508828_2507
Productidentificatie: "Cien BEAUTY" LADYSHAVE
Modelnummer: HG12833

Het hierboven beschreven voorwerp is in overeenstemming de desbetreffende harmonisatiewetgeving van de Unie:

Richtlijn 2006/42/EG
Richtlijn 2014/30/EU
Richtlijn 2011/65/EU met alle bijbehorende wijzigingen

Vermelding van de toegepaste relevante geharmoniseerde normen of van de overige technische specificaties waarop de conformiteitsverklaring betrekking heeft:

Nr. / Onderdelen
Richtlijn 2006/42/EG
EN 60335-2-8:2015/A12:2022
EN 60335-1:2012/A16:2023
EN 62233:2008
EN ISO 12100:2010
Richtlijn 2014/30/EU
EN IEC 55014-1:2021
EN IEC 55014-2:2021
EN IEC 61000-3-2:2019/A2:2024
EN 61000-3-3:2013/A2:2021

Het hierboven beschreven voorwerp van de verklaring is in overeenstemming met Richtlijn 2011/65/EU van het Europees Parlement en de Raad van 8 juni 2011 betreffende beperking van het gebruik van bepaalde gevaarlijke stoffen in elektrische en elektronische apparatuur:

Nr. / Onderdelen
EN IEC 63000:2018



Houder van de technische documentatie: OWIM GmbH & Co.KG

Ondertekend voor en namens:

OWIM GmbH & Co. KG, Stiftsbergstraße 1, 74167 Neckarsulm, Duitsland







Deze verklaring van overeenstemming wordt onder de uitsluitende verantwoordelijkheid van de fabrikant verstrekt.

Vertaling van de originele verklaring van overeenkomst

Neckarsulm	10/11/2025		
Plaats	Datum	ppa. Jens Buchheim Procuratiehouder	ppa. Dr. Thorsten Maier Procuratiehouder

Legenda dei pittogrammi utilizzati	Pagina 99
Introduzione	Pagina 100
Utilizzo conforme alla destinazione d'uso.....	Pagina 100
Descrizione dei componenti	Pagina 100
Specifiche tecniche.....	Pagina 101
Contenuto della confezione.....	Pagina 101
Avvertenze di sicurezza	Pagina 101
Avvertenze di sicurezza per batterie/accumulatori.....	Pagina 107
Ricarica del prodotto	Pagina 109
Prima della messa in funzione	Pagina 110
Funzione di protezione per il trasporto.....	Pagina 110
Utilizzo	Pagina 110
Selezione degli inserti	Pagina 111
Sostituzione degli inserti.....	Pagina 111
Accensione e spegnimento del prodotto	Pagina 112
Consigli e suggerimenti.....	Pagina 112
Rasatura	Pagina 113
Ordine di pezzi di ricambio	Pagina 113
Pulizia, cura e conservazione	Pagina 114
Pulizia con la spazzola per la pulizia.....	Pagina 114
Pulizia con acqua corrente	Pagina 115
Conservazione.....	Pagina 115
Smaltimento	Pagina 116
Garanzia	Pagina 117
Gestione dei casi in garanzia.....	Pagina 118
Assistenza	Pagina 119
Dichiarazione di conformità UE	Pagina 120

Legenda dei pittogrammi utilizzati

	Leggere il manuale di istruzioni per l'uso!
V	Volt
	Classe di isolamento III
	Utilizzo in ambienti chiusi
	Connettore USB di tipo C
	Attenersi alle avvertenze e alle indicazioni di sicurezza!
	Tensione/corrente continua
IPX6	Protezione contro getti d'acqua
	Tasto On/Off
	Porta USB
	Il prodotto è adatto alla pulizia sotto l'acqua corrente.
CE	Il marchio CE indica la conformità con le rilevanti direttive UE applicabili a questo prodotto.
 	Avvertenze di sicurezza Istruzioni per l'uso

Rasoio da donna

● Introduzione

Congratulazioni per l'acquisto del vostro nuovo prodotto. Avete optato per un prodotto di alta qualità. Le istruzioni d'uso sono parte integrante di questo prodotto. Esse contengono importanti avvertenze sulla sicurezza, l'impiego e lo smaltimento. Prima dell'utilizzo del prodotto, prendere conoscenza di tutte le istruzioni d'uso e delle avvertenze di sicurezza. Utilizzare il prodotto solo come descritto e per i campi di applicazione indicati. Consegnare tutte le documentazioni su questo prodotto quando viene ceduto a terzi.

● **Utilizzo conforme alla destinazione d'uso**

Il prodotto è idoneo esclusivamente per la rimozione dei peli dal corpo umano. Non utilizzare il prodotto sul viso, sulle ciglia o sui capelli. Il prodotto è destinato all'uso privato e non deve essere impiegato per uso commerciale. Il prodotto è destinato all'utilizzo solo in ambienti interni. Tutti gli altri utilizzi sono considerati non conformi e possono provocare lesioni personali o danni materiali.

● **Descrizione dei componenti**

- | | |
|--|---|
| 1 Coperchio della testina di taglio | 7 Cavo di ricarica da USB-A a USB-C |
| 2 Inserto della testina di taglio | 8 Custodia |
| 3 Tasto di sblocco (inserto della testina di taglio) | 9 Spazzola per la pulizia |
| 4 Luce integrata | 10 Inserto di scorrimento delicato |
| 5 Tasto On/Off | 11 Pettine di rifinizione per zona bikini |
| 6 Spia luminosa di controllo | 12 Inserto per peeling |

● Specifiche tecniche

Ingresso:	5V $\overline{=}$, 1 A
Batteria:	1 x 3,7V agli ioni di litio, 800 mAh
Temperatura di esercizio:	+5 °C fino a + 40 °C
Grado di protezione:	IPX6 (protezione contro getti d'acqua)
Classe di isolamento:	III/ \diamond
Livello di pressione acustica emissioni:	<70 dB(A), K=3 dB

● Contenuto della confezione

1 rasoio da donna	1 inserto per peeling
1 coperchio della testina di taglio	1 spazzola per la pulizia
1 pettine di rifinitura per zona bikini	1 cavo di ricarica da USB-A a USB-C
1 inserto di scorrimento delicato	1 custodia
	1 manuale di istruzioni per l'uso



Avvertenze di sicurezza







⚠ ATTENZIONE! PERICOLO DI MORTE E DI INCIDENTE PER

NEONATI E BAMBINI! Non lasciare mai i bambini privi di sorveglianza in presenza del materiale di imballaggio o del prodotto. Sussiste il rischio di soffocamento.



ATTENZIONE! Il prodotto non deve essere attivato con l'alimentatore collegato.

- Questo prodotto può essere utilizzato da bambini dagli 8 anni in su, da persone con capacità fisiche, sensoriali o mentali ridotte o da persone inesperte solo se supervisionate o preventivamente istruite sull'utilizzo in sicurezza del prodotto e solo se informate dei pericoli legati al prodotto stesso. I bambini non possono giocare con il prodotto. La pulizia e la manutenzione eseguibili dall'utente non possono essere effettuate da bambini senza la supervisione di un adulto.
-  **⚠ PERICOLO!** Questo simbolo indica che il prodotto può essere lavato sotto acqua corrente. Staccare prima il prodotto dal cavo di ricarica da USB-A a USB-C . Per ricaricare la batteria, utilizzare esclusivamente il cavo di ricarica da USB-A USB-C  in dotazione e un alimentatore con classe di isolamento II (non incluso nella fornitura), idoneo per l'uso con elettrodomestici, con uscita SELV: DC 5 V, max. 1 A.
- **⚠ ATTENZIONE!** Staccare il prodotto dal cavo di ricarica da USB-A a USB-C  prima di pulirlo con acqua.

- Pulire il prodotto (vedi “Pulizia, cura e conservazione”).



Evitare situazioni che espongono al pericolo di morte per folgorazione



ATTENZIONE!

Non utilizzare questo prodotto nelle vicinanze di una vasca da bagno, di una doccia o di altri recipienti contenenti acqua.



ATTENZIONE!

Se il prodotto è caduto in acqua, prima di prenderlo dall'acqua staccare tassativamente il cavo di ricarica da USB-A a USB-C  dall'alimentatore (non incluso nella fornitura).



ATTENZIONE!

Non toccare mai il cavo di ricarica da USB-A a USB-C  quando lo si collega a un alimentatore o lo si scollega da quest'ultimo.



ATTENZIONE!

Non immergere mai il prodotto né il cavo di ricarica da USB-A a USB-C  in acqua.



ATTENZIONE!

Il prodotto non deve essere ricaricato nella doccia/vasca.



- Estrarre subito l'alimentatore dalla presa elettrica:
 - se si presentano anomalie;
 - prima di pulire il prodotto;
 - se il prodotto non viene utilizzato per un periodo di tempo più lungo;
 - durante un temporale;
 - dopo ogni utilizzo.
- Non bloccare mai i componenti mobili quando il prodotto è acceso.
- Non far cadere il prodotto e i suoi accessori poiché ciò può arrecare danni.



Evitare qualsiasi rischio di lesioni

- Non sostituire gli accessori quando il prodotto è acceso.
- Non utilizzare il prodotto se si rilevano danni visibili dall'esterno. Se danneggiato, non mettere in funzione il prodotto.
- Se penetra del liquido all'interno del prodotto, controllare quest'ultimo prima di riutilizzarlo.

- Se si rilevano danneggiamenti cavo di ricarica da USB-A a USB-C [7], all'alloggiamento o ad altre parti, il prodotto non deve essere utilizzato.
- Far eseguire le riparazioni soltanto da un rivenditore qualificato. Riparazioni improprie potrebbero rappresentare dei rischi considerevoli per l'utente. Inoltre, decadrebbe ogni diritto di garanzia.
- Non utilizzare il prodotto con inserti difettosi, poiché questi potrebbero presentare bordi taglienti.
- I componenti difettosi devono essere sostituiti sempre con componenti di ricambio originali. I requisiti di sicurezza possono essere garantiti soltanto se vengono utilizzati componenti di ricambio originali.
- Per la ricarica collegare il cavo di ricarica da USB-A a USB-C [7] esclusivamente a un alimentatore facilmente raggiungibile.
- Non attivare mai il prodotto lasciandolo incustodito e utilizzarlo soltanto secondo i dati riportati sulla targhetta.

- Collegare cavo di ricarica da USB-A a USB-C  al prodotto prima di infilarlo in un alimentatore (non incluso nella fornitura) e nella presa di corrente.
- Prima di inserire o sostituire gli inserti e prima della pulizia spegnere sempre il prodotto.
- Sistemare il cavo di ricarica da USB-A a USB-C  in modo tale che nessuno possa camminarci sopra o inciamparvi.
- Non utilizzare il prodotto su ferite aperte, tagli, scottature solari o vesciche.



Evitare il pericolo di danni materiali

- I prodotti elettrici possono rappresentare un pericolo per gli animali. Inoltre, anche gli animali potrebbero danneggiare il prodotto. Tenere gli animali sempre lontani dai prodotti elettrici.
- Proteggere il prodotto da umidità, gocce e spruzzi d'acqua quando è collegato a un alimentatore (non incluso nella fornitura).
- Assicurarsi che il cavo di ricarica da USB-A a USB-C  non si pieghi tra le porte di un armadio

e che non venga posizionato su superfici calde. Altrimenti si danneggerebbe l'isolamento del cavo di ricarica da USB-A a USB-C 7.

- Utilizzare soltanto accessori originali.
- Non collocare il prodotto su superfici calde, nelle vicinanze di queste o vicino a fiamme libere.
- Non coprire l'alimentatore e il prodotto per evitare un inammissibile surriscaldamento durante l'utilizzo e la ricarica.
- Non utilizzare detergenti aggressivi o abrasivi.
- Tenere l'olio per lame (non incluso nella fornitura) fuori dalla portata dei bambini. Non ingerire l'olio per lame e non applicarlo sugli occhi. Se non utilizzato, conservarlo in un posto sicuro.



Avvertenze di sicurezza per batterie/accumulatori

- **ATTENZIONE!** Per la ricarica della batteria utilizzare esclusivamente un alimentatore con classe di isolamento II (non incluso nella fornitura), ammesso per l'uso con elettrodomestici.
Uscita SELV: DC 5V, max. 1 A.

- **PERICOLO DI MORTE!** Tenere le batterie/gli accumulatori fuori dalla portata dei bambini. In caso di ingerimento consultare subito un medico!
-  **PERICOLO DI ESPLOSIONE!** Non ricaricare mai batterie non ricaricabili. Non cortocircuitare e/o aprire le batterie o gli accumulatori. Ne conseguirebbe un rischio di incendio, surriscaldamento o scoppio.
- Non gettare mai le batterie/gli accumulatori nel fuoco o in acqua.
- Non esercitare alcuna pressione meccanica sulle batterie/sugli accumulatori.

Rischio di perdita di liquido dalle batterie/dagli accumulatori

- Evitare condizioni e temperature estreme che possano ripercuotersi sulle batterie/sugli accumulatori, quali ad esempio la vicinanza a termosifoni o l'irraggiamento solare diretto.
- Evitare il contatto delle sostanze chimiche con la pelle, gli occhi e le mucose in caso di fuoriuscita del liquido dalle batterie/dagli accumulatori!

Sciacquare subito le aree colpite con acqua pulita e consultare immediatamente un medico!



INDOSSARE GUANTI PROTETTIVI!

Batterie e accumulatori danneggiati o che presentano perdite possono corrodere la pelle in caso di contatto. Pertanto, in questo caso indossare sempre guanti di protezione adatti.

Questo prodotto possiede una batteria integrata che non può essere sostituita dall'utente. La batteria di questo prodotto non può essere sostituita. Al momento dello smaltimento è necessario avvertire che questo prodotto contiene una batteria.

Ricarica del prodotto

Nota: ricaricare completamente il prodotto prima di utilizzarlo per la prima volta e tutte le volte seguenti che lo si ricaricherà.

Nota: una ricarica veloce, sufficiente per una rasatura, dura ca. 5 minuti.

Nota: la durata operativa con batteria completamente carica è di ca. 50 minuti.

Nota: per prolungare la vita di servizio della batteria si consiglia di utilizzare regolarmente il prodotto senza lunghi periodi di inutilizzo.

Nota: quando la batteria è quasi scarica, il punto più basso della spia luminosa di controllo  lampeggerà brevemente di rosso. Il prodotto si spegne automaticamente.

- Spegnerne il prodotto con il tasto On/Off **5**.
- Collegare il cavo di ricarica da USB-A a USB-C **7** con il prodotto.
- Collegare il cavo di ricarica da USB-A a USB-C **7** a una presa USB tipo A adatta di un alimentatore con classe di isolamento II (non incluso nella fornitura), idoneo per l'uso con elettrodomestici e con un'uscita SELV DC da 5V, max. 1 A.
- Collegare l'alimentatore (non incluso nella fornitura) alla presa di corrente.
- La spia luminosa di controllo **6** si illumina di rosso durante il processo di ricarica e lampeggia di verde quando la batteria è completamente carica.

● Prima della messa in funzione

● **Funzione di protezione per il trasporto**

La spia luminosa di controllo **6** lampeggia tre volte di verde quando si preme un tasto e la funzione di protezione per il trasporto è attiva.

- Tenere premuto il tasto On/Off **5** per ca. 3 secondi per accendere o spegnere la funzione di protezione per il trasporto.

● Utilizzo

Nota: non utilizzare il prodotto se l'insero della testina di taglio **2** è deformato o danneggiato.

Nota: il prodotto può essere utilizzato soltanto con la batteria.

Nota: per motivi igienici il prodotto dovrebbe essere utilizzato sempre e solo da una persona.

● Selezione degli inserti

Inserto della testina di taglio [2] e pettine di rifinitura della zona bikini [11]: l'inserto della testina di taglio [2] è progettato per la rasatura di gambe, braccia, ascelle e zona bikini. In caso di necessità, è possibile utilizzare il pettine di rifinitura della zona bikini [11] per la rasatura della zona bikini. Non utilizzare l'inserto della testina di taglio [2] sul viso.

IMPORTANTE: per la rasatura della zona intima, utilizzare l'inserto della testina di taglio [2] solo con il pettine di rifinitura della zona bikini [11] inserito e utilizzarlo sul lato esterno delle labbra esterne.

Inserto di scorrimento delicato [10]: l'inserto di scorrimento delicato [10] è progettato per la rasatura di piccole aree convesse, ad es. le ascelle e l'incavo delle ginocchie.

Inserto per peeling [12]: l'inserto per peeling [12] è progettato per la rasatura delle gambe. Durante la rasatura, l'inserto per peeling [12] rimuove inoltre le cellule epiteliali morte.

● Sostituzione degli inserti (vedi Fig. B)

- Spegnere il prodotto (vedi il capitolo "Accensione e spegnimento del prodotto") prima di inserire il coperchio della testina di taglio [1] o l'inserto [10], [11], [12].
- Inserire con cautela il coperchio della testina di taglio [1] o l'inserto [10], [11], [12] sull'inserto della testina di taglio [2] finché non si sente l'innesto.
- Per la rimozione, estrarre con cautela il coperchio della testina di taglio [1] o l'inserto [10], [11], [12] dall'inserto della testina di taglio [2].

● Accensione e spegnimento del prodotto

- Prima dell'uso del prodotto, estrarre il coperchio della testina di taglio **1** dall'inserito della testina di taglio **2**.
- Premere il tasto On/Off **5** per accendere il prodotto. La luce integrata **4** e la spia luminosa di controllo **6** si accendono.

Nota: durante l'uso, la luce integrata **4** illumina l'area cutanea da depilare.

- Premere di nuovo il tasto On/Off **5** per spegnere il prodotto. La luce integrata **4** e la spia luminosa di controllo **6** si spengono.

● Consigli e suggerimenti

Nota: non utilizzare il prodotto

- dopo una scottatura solare sull'area del corpo interessata;
- in caso di irritazioni cutanee o arrossamenti;
- in caso di malattie della pelle come ad es. neurodermiti;
- in caso di brufoli, nei o verruche sulle aree del corpo interessate;
- in caso di ferite, ferite non rimarginatesi o cicatrici in rilievo su determinate aree del corpo.
- Testare il prodotto dapprima su di un piccolo punto non visibile per comprovare la compatibilità cutanea.
- La pelle deve essere priva di residui di grasso o di crema. In caso contrario, gli inserti **2**, **10**, **11**, **12** e l'efficienza del prodotto si riducono.
- La pelle deve essere completamente asciutta.
- Il momento migliore per la rasatura è di sera, dopo la doccia. La pelle può rilassarsi durante la notte e gli eventuali arrossamenti cutanei possono assorbirsi.
- Prima della rasatura, trattare la pelle con un peeling o un guanto massaggiante. In tal modo, verranno rimosse le cellule cutanee morte, si evitano i peli incarniti e i peletti rimangono dritti. In tal modo, il prodotto raderà meglio i peli.

- Dopo la rasatura preservare la pelle con una lozione o una crema idratante. L'ideale sarebbe che la crema contenga dell'aloè vera oppure estratti di camomilla per avere un effetto emolliente e di cura sulla pelle.

● Rasatura

Nota: utilizzare il prodotto solo sulla pelle asciutta.

1. Rimuovere il coperchio della testina di taglio **1** e accendere il prodotto (vedi il capitolo "Accensione e spegnimento del prodotto"). Collocare il prodotto sulla pelle in modo tale che l'inserto della testina di taglio **2** e l'inserto **10**, **11**, **12** siano in totale contatto con la pelle.

Nota: se si utilizza il prodotto su aree sensibili, tendere la pelle con la mano che si ha libera. Se si utilizza il prodotto sotto le ascelle, sollevare il braccio e collocare la mano sulla nuca per tendere la pelle.

2. Muovere lentamente il prodotto in contropelo.

Nota: se si muove il prodotto troppo velocemente sulla pelle, si otterrà probabilmente un risultato liscio.

3. Se si è soddisfatte del risultato della rasatura, spegnere il prodotto (vedi il capitolo "Accensione e spegnimento del prodotto") e pulire/conservare il prodotto come descritto nel capitolo "Pulizia, cura e conservazione".

● Ordine di pezzi di ricambio

Per i seguenti pezzi è possibile ordinare i pezzi di ricambio online:

Coperchio della testina di taglio **1**

Inserto della testina di taglio **2**

Inserto di scorrimento delicato **10**

Pettine di rifinizione per zona bikini **11**

Inserto per peeling **12**

● **Pulizia, cura e conservazione (vedi Fig. B, C, D)**

Nota: prima di ogni intervento di pulizia spegnere sempre il prodotto.

- Non utilizzare detergenti aggressivi o abrasivi. Essi potrebbero danneggiare la superficie del prodotto.

⚠ PERICOLO! Non pulire il prodotto e gli accessori durante la ricarica. Estrarre dapprima l'alimentatore USB dalla presa di corrente e staccare il connettore USB-C dal cavo di ricarica da USB-A a USB-C **7** dal prodotto.

- Non immergere mai il prodotto in acqua o in altri liquidi!
- Pulire l'insero della testina di taglio **2** e la testina **10**, **11**, **12** dopo ogni uso con la spazzola per la pulizia **9** in dotazione per rimuovere i peli residui (vedi il capitolo "Pulizia con la spazzola per la pulizia").
- Disinfettare regolarmente l'insero della testina di taglio **2** e la testina **10**, **11**, **12** nebulizzandoli e pulendoli con uno spray disinfettante.
- Per pulire accuratamente l'insero della testina di taglio **2** e l'insero **10**, **11**, **12**, è possibile estrarlo dal prodotto. Pulirlo sotto l'acqua corrente e poi farlo asciugare (vedi il capitolo "Pulizia con acqua corrente").
- Strofinare leggermente il prodotto con un panno umido. Se necessario, versare un po' di detergente delicato sul panno. Pulire poi il prodotto con un panno asciutto e assicurarsi che il prodotto sia completamente asciutto prima di utilizzarlo nuovamente.

● **Pulizia con la spazzola per la pulizia**

- Spegnere il prodotto con il tasto ON/OFF **5**. Se l'insero **10**, **11**, **12** è montato, rimuoverlo prima di effettuare la pulizia, come descritto nel

capitolo “Sostituzione degli inserti”. Rimuovere l’inserto della testina di taglio [2] premendo il tasto di sblocco [3] su entrambi i lati.

- Con la spazzola per la pulizia [9] pulire l’inserto della testina di taglio [2] e l’area dietro la l’inserto della testina di taglio [2] (all’interno dell’alloggiamento).

● Pulizia con acqua corrente

- Spegnere il prodotto con il tasto ON/OFF [5] oppure rimuovere il connettore USB-C del cavo di ricarica da USB-A a USB-C [7]. Se l’inserto [2], [10], [11], [12] è montato sul prodotto, rimuoverlo prima di effettuare la pulizia, come descritto nel capitolo “Sostituzione degli inserti”.
- Pulire la testina di taglio [2] e l’inserto [10], [11], [12] sotto l’acqua corrente.
- Lasciare asciugare completamente tutti i componenti.
- Con la spazzola per la pulizia [9] in dotazione, rimuovere i residui di peli dall’interno dell’alloggiamento del prodotto.

● Conservazione

- Per la conservazione del prodotto, inserire sempre il coperchio della testina di taglio [1] sull’inserto della testina di taglio [2].
- Se non si utilizza il prodotto per lungo tempo, conservarlo con cura nella custodia [8].
- Conservare il prodotto in un luogo asciutto, pulito e privo di polvere.

Nota: non esporre mai il prodotto a irraggiamento solare diretto o calore. La temperatura ambiente ideale è compresa tra +5 °C e +40 °C. Temperature estremamente basse o alte possono danneggiare la batteria o il prodotto.

Nota: se si vuole conservare il prodotto per più di 6 mesi, ricaricare completamente la batteria.

● Smaltimento

L'imballaggio è composto da materiali ecologici che possono essere smaltiti presso i siti di raccolta locali per il riciclo.



Osservare l'identificazione dei materiali di imballaggio per lo smaltimento differenziato, i quali sono contrassegnati da abbreviazioni (a) e da numeri (b) con il seguente significato: 1-7: plastiche/20-22: carta e cartone/80-98: materiali compositi.



E' possibile informarsi circa le possibilità di smaltimento del prodotto usato presso l'amministrazione comunale o cittadina.



Per questioni di tutela ambientale non gettare il prodotto usato tra i rifiuti domestici, ma provvedere invece al suo corretto smaltimento. Presso l'amministrazione competente è possibile ricevere informazioni circa i siti di raccolta e i relativi orari di apertura.



Il prodotto, i suoi accessori e i materiali di imballaggio sono riciclabili e soggetti alla responsabilità estesa del produttore. Per un migliore trattamento dei rifiuti, smaltirli separatamente seguendo i diversi simboli della raccolta differenziata. Il logo Triman è valido solamente per la Francia.

Le batterie/gli accumulatori difettosi o usati devono essere riciclati. Smaltire le batterie/gli accumulatori e/o il prodotto presso i punti di raccolta indicati.



Uno smaltimento scorretto delle batterie/ gli accumulatori procura danni all'ambiente!

È vietato smaltire le batterie/gli accumulatori con i rifiuti domestici. Possono contenere metalli pesanti nocivi e sono soggetti a smaltimento come rifiuti speciali. I simboli chimici dei metalli pesanti sono i seguenti: Cd = cadmio, Hg = mercurio, Pb = piombo. Consegnare, pertanto, le batterie/gli accumulatori esausti presso un punto di raccolta comunale.

● Garanzia

Il prodotto è stato fabbricato accuratamente secondo severe direttive di qualità ed è stato controllato meticolosamente prima della consegna. In caso di difetti di materiale o fabbricazione l'acquirente può far valere diritti legali nei confronti del venditore. La nostra garanzia sotto riportata non costituisce alcun limite ai diritti legali dell'acquirente.

Questo prodotto è garantito per 3 anni con decorrenza dalla data di acquisto. La garanzia decorre dalla data d'acquisto. Conservare lo scontrino originale in un posto sicuro perché questo documento viene richiesto come prova dell'avvenuto acquisto.

Tutti i danni o difetti presenti già al momento dell'acquisto devono essere comunicati subito dopo l'apertura della confezione.

Se entro 3 anni dalla data di acquisto di questo prodotto si rileva un difetto di materiale o di fabbricazione, noi procederemo, a nostra discrezione, alla riparazione o sostituzione gratuite del prodotto o al rimborso del prezzo di acquisto. Un eventuale intervento in garanzia non prolunga né

rinnova il periodo di garanzia stesso. Ciò vale anche per le parti sostituite e riparate.

Questa garanzia decade in caso di danneggiamento oppure uso o manutenzione impropri del prodotto.

La prestazione in garanzia vale per difetti del materiale o di fabbricazione. Questa garanzia non si estende a componenti del prodotto esposti a normale logorio, che possono pertanto essere considerati come componenti soggetti a usura (esempio capacità della batteria, calcificazione, lampade, pneumatici, filtri, spazzole...). La garanzia non si estende altresì a danni che si verificano su componenti delicati (esempio interruttori, batterie, parti realizzate in vetro, schermi, accessori vari) nonché danni derivanti dal trasporto o altri incidenti.

Il periodo di garanzia di questo prodotto vale anche per la batteria.

● **Gestione dei casi in garanzia**

Per garantire un rapido disbrigo delle proprie pratiche, seguire le istruzioni seguenti:

Per ogni richiesta si prega di conservare lo scontrino e il codice dell'articolo (IAN 508828_2507) come prova d'acquisto.

Il numero d'articolo può essere dedotto dalla targhetta, da un'incisione, dal frontespizio delle istruzioni (in basso a sinistra) oppure dall'adesivo applicato sul retro o sul lato inferiore.

In caso di disfunzioni o avarie, contattare innanzitutto i partner di assistenza elencati di seguito telefonicamente oppure via e-mail.

Si può inviare il prodotto ritenuto difettoso all'indirizzo del centro di assistenza indicato con spedizione esente da affrancatura, completo del documento di acquisto (scontrino) e della descrizione del difetto, specificando anche quando tale difetto si è verificato.

● Assistenza

IT Assistenza Italia

Tel.: 800 781188

E-Mail: owim@lidl.it

MT Assistenza Malta

Tel.: 800 62230

E-Mail: owim@lidl.com.mt

CH Assistenza Svizzera

Tel.: 0800 56 44 33

E-Mail: owim@lidl.ch



● Dichiarazione di conformità UE

DICHIARAZIONE DI CONFORMITÀ UE (N. 508828_2507)

IAN: 508828_2507
Identificazione del prodotto: "Cien BEAUTY" RASOIO DA DONNA
Numero di modello: HG12833

L'oggetto della dichiarazione di cui sopra è conforme alla pertinente normativa di armonizzazione dell'Unione:

Direttiva 2006/42/CE
Direttiva 2014/30/UE
Direttiva 2011/65/UE con tutte le relative modifiche

Riferimento alle pertinenti norme armonizzate o riferimenti alle altre specifiche tecniche in relazione alle quali è dichiarata la conformità:

N° / Parti
Direttiva 2006/42/CE
EN 60335-2-8:2015/A12:2022
EN 60335-1:2012/A16:2023
EN 62233:2008
EN ISO 12100:2010
Direttiva 2014/30/UE
EN IEC 55014-1:2021
EN IEC 55014-2:2021
EN IEC 61000-3-2:2019/A2:2024
EN 61000-3-3:2013/A2:2021

L'oggetto della dichiarazione di cui sopra è conforme alla direttiva 2011/65/UE del Parlamento europeo e del Consiglio, dell'8 giugno 2011, sulla restrizione dell'uso di determinate sostanze pericolose nelle apparecchiature elettriche ed elettroniche:

N° / Parti
EN IEC 63000:2018

Depositario della documentazione tecnica: OWIM GmbH & Co.KG

Firmato a nome e per conto di:

OWIM GmbH & Co. KG, Stiftsbergstraße 1, 74167 Neckarsulm, Germania

La presente dichiarazione di conformità è rilasciata sotto la sola responsabilità del produttore.

Traduzione della dichiarazione di conformità originale

Neckarsulm

Luogo

10/11/2025

Data

ppa. Jens Buchheim











Firmatario autorizzato

ppa. Dr. Thorsten Maier

Firmatario autorizzato

Leyenda de pictogramas utilizados	Página 122
Introducción	Página 123
Uso adecuado.....	Página 123
Descripción de los componentes.....	Página 123
Características técnicas.....	Página 124
Volumen de suministro.....	Página 124
Indicaciones de seguridad	Página 124
Indicaciones de seguridad sobre las pilas/baterías.....	Página 131
Cargar el producto	Página 132
Antes de la puesta en funcionamiento	Página 133
Función de protección para transporte.....	Página 133
Manejo	Página 133
Seleccionar los cabezales.....	Página 134
Cambiar los cabezales.....	Página 134
Encender/apagar el producto.....	Página 135
Consejos y trucos.....	Página 135
Afeitar.....	Página 136
Pedido de piezas de repuesto	Página 136
Limpieza, cuidados y almacenamiento	Página 137
Limpieza con el cepillo de limpieza.....	Página 138
Limpieza con agua corriente.....	Página 138
Almacenamiento.....	Página 138
Eliminación	Página 139
Garantía	Página 140
Tramitación de la garantía.....	Página 141
Asistencia.....	Página 142
Declaración de conformidad UE	Página 143

Legenda de pictogramas utilizados

	¡Leer las instrucciones de uso!
V	Voltio
	Clase de protección III
	Utilización en espacios cerrados
	Conector USB tipo C
	¡Respete las advertencias e indicaciones de seguridad!
	Corriente/tensión continua
IPX6	Protección contra chorros de agua
	Botón de encendido/apagado
	Conexión USB
	El producto es adecuado para su limpieza bajo agua corriente.
CE	La marca CE indica la conformidad con las directivas de la UE aplicables a este producto.
 	Indicaciones de seguridad Instrucciones de uso

Afeitadora femenina

● Introducción

Enhorabuena por la adquisición de su nuevo producto. Ha optado por un producto de alta calidad. El manual de instrucciones forma parte de este producto. Contiene importantes indicaciones sobre seguridad, uso y eliminación. Antes de usar el producto, familiarícese con todas las indicaciones de manejo y de seguridad. Utilice el producto únicamente como se describe a continuación y para las aplicaciones indicadas. Adjunte igualmente toda la documentación en caso de entregar el producto a terceros.

● Uso adecuado

El producto está indicado únicamente para eliminar el vello en el cuerpo humano. No utilice el producto en el rostro, las pestañas o el cabello. Este producto ha sido concebido exclusivamente para uso doméstico y no puede emplearse con fines comerciales. Este producto únicamente debe utilizarse en espacios interiores. Cualquier otra utilización se considerará inadecuada y puede provocar daños materiales o personales.

● Descripción de los componentes

- | | |
|--|--|
| 1 Cubierta del cabezal de rasurado | 7 Cable de carga USB tipo A a tipo C |
| 2 Cabezal de rasurado | 8 Bolsa de almacenaje |
| 3 Botón de desbloqueo (cabezal de rasurado) | 9 Cepillo de limpieza |
| 4 Luz integrada | 10 Cabezal de deslizamiento suave |
| 5 Botón de encendido/apagado | 11 Cabezal recortador con peine para línea del bikini |
| 6 Piloto de control | 12 Cabezal exfoliante |

● Características técnicas

Entrada:	5V $\overline{=}$, 1 A
Batería:	1 x 3,7V de iones de litio, 800 mAh
Temperatura de operación:	entre +5 °C y + 40 °C
Tipo de protección:	IPX6 (protección contra chorros de agua)
Clase de protección:	III/◊
Nivel de presión acústica de emisión:	<70 dB(A), K=3 dB

● Volumen de suministro

1 afeitadora femenina	1 cabezal exfoliante
1 cubierta del cabezal de rasurado	1 cepillo de limpieza
1 cabezal recortador con peine para línea del bikini	1 cable de carga USB tipo A a tipo C
1 cabezal de deslizamiento suave	1 bolsa de almacenaje
	1 manual de instrucciones





Indicaciones de seguridad



¡ADVERTENCIA! ¡PELIGRO DE MUERTE Y ACCIDENTE PARA BEBÉS

Y NIÑOS! Nunca deje a los niños sin vigilancia cuando estén con el material de embalaje o el producto. Existe peligro de asfixia.

¡ADVERTENCIA! El producto no puede utilizarse con la fuente de alimentación conectada.

- Este producto puede ser utilizado por niños mayores de 8 años, así como por personas con capacidades físicas, sensoriales o mentales reducidas o que cuenten con poca experiencia y/o falta de conocimientos, siempre y cuando se les haya enseñado cómo utilizar el producto de forma segura y hayan comprendido los peligros que pueden resultar de un mal uso de este. Los niños no deben jugar con el producto. Las labores de limpieza y mantenimiento propias del usuario no pueden ser efectuadas por niños sin la supervisión de un adulto.
-  **⚠ ¡PELIGRO!** Este símbolo indica que el producto puede limpiarse con agua corriente. Desconecte primero el producto del cable de carga USB tipo A a USB C . Para cargar la batería, utilice únicamente el cable de carga USB tipo A a USB C  y una fuente de alimentación de la clase de protección II (no incluida en el volumen de suministro) aprobada para su uso con productos domésticos, salida SELV: 5 V CC, máx. 1 A.

- **⚠ ¡ADVERTENCIA!** Desconecte el producto del cable de carga USB tipo A a USB C  antes de limpiarlo con agua.
- Limpie el producto (ver «Limpieza, cuidados y almacenamiento»).





Evite peligros mortales por descarga eléctrica

⚠ ¡ADVERTENCIA! No utilice el producto cerca de bañeras, duchas ni otros recipientes que contengan agua.

⚠ ¡ADVERTENCIA! Si el producto cae al agua, retire inmediatamente y en primer lugar el cable de carga USB tipo A a USB C  de la fuente de alimentación (no incluida en volumen de suministro) antes de tocar el agua.

⚠ ¡ADVERTENCIA! Nunca toque el cable de carga USB tipo A a USB C  con las manos mojadas, especialmente al enchufarlo y/o desenchufarlo de la fuente de alimentación.

 **¡ADVERTENCIA!** Nunca sumerja el producto ni el cable de carga USB tipo A a USB C  en agua ni en otros líquidos.

 **¡ADVERTENCIA!** El producto no debe cargarse en la bañera/ducha.



- Desconecte la fuente de alimentación directamente de la toma de corriente
 - si se produce algún fallo,
 - antes de limpiar el producto,
 - si no va a utilizar el producto durante un periodo largo de tiempo,
 - durante una tormenta y
 - después de cada uso.
- Nunca bloquee las parte móviles cuando el producto esté encendido.
- No deje caer el producto y sus accesorios, ya que esto podría provocar daños.



Evite riesgos de lesiones

- No cambie accesorios mientras el producto esté encendido.



- No utilice el producto si detecta cualquier tipo de daño externo visible. No ponga en funcionamiento un producto dañado.
- Si entra algún líquido en el producto, revíselo antes de volver a utilizarlo.
- Si detecta algún daño en el cable de carga USB tipo A a USB C [7], la carcasa o cualquier otra pieza, no siga utilizando el producto.
- Las reparaciones solo pueden ser realizadas por personal especializado. Las reparaciones inadecuadas pueden suponer un peligro importante para el usuario. Además, se anula cualquier derecho de reclamación por garantía.
- Nunca utilice el producto con cabezales defectuosos ya que pueden tener bordes afilados.
- Los componentes defectuosos deberán reemplazarse siempre por piezas de repuesto originales. Solo utilizando piezas de repuesto originales se puede garantizar el cumplimiento de las exigencias de seguridad.
- Para la carga, conecte el cable de carga USB tipo A a USB C [7] solo a una fuente de alimentación de fácil acceso.

- Ponga siempre el producto en funcionamiento con vigilancia y solo según los datos de la placa de características.
- Conecte el cable de carga USB A a USB C  al producto antes de enchufarlo a una fuente de alimentación (no incluida en el volumen de suministro) y la toma de corriente.
- Apague el producto antes de colocar o cambiar los cabezales y antes de limpiarlo.
- Coloque el cable de carga USB tipo A a USB C  de modo que nadie pueda tropezar con él o pisarlo.
- No utilice el producto en heridas abiertas, cortes, quemaduras del sol o ampollas.



Evite el peligro de daños materiales

- Los productos eléctricos pueden suponer un peligro para los animales. Además, los animales también pueden ocasionar daños en el producto. Mantenga a los animales alejados de los productos eléctricos.

- Proteja el producto de la humedad y las salpicaduras de agua mientras esté conectado a una fuente de alimentación (no incluida en volumen de suministro).
- Compruebe que el cable de carga USB tipo A a USB C  no quede aplastado por las puertas de los armarios o entre en contacto sobre superficies calientes. De lo contrario, podría dañarse el aislamiento del cable de carga USB A a USB C .
- Utilice solo accesorios originales.
- No coloque el producto sobre superficies calientes, cerca de superficies calientes o de llamas abiertas.
- No cubra la fuente de alimentación ni el producto mientras lo usa o lo carga para evitar que se sobrecaliente.
- No utilice productos de limpieza corrosivos o abrasivos.
- Mantenga el aceite para cuchillas (no incluido en el volumen de suministro) fuera del alcance de los niños. No ingiera el aceite para cuchillas ni se lo aplique en los ojos. Si no lo va a utilizar, guárdelo en un lugar seguro.



Indicaciones de seguridad sobre las pilas/baterías

- **¡ADVERTENCIA!** Para cargar la batería utilice únicamente una fuente de alimentación de la clase de protección II (no incluida en volumen de suministro) aprobada para su uso con productos domésticos.
Salida SELV: 5 V CC, máx. 1 A.
- **¡PELIGRO DE MUERTE!** Mantenga las pilas/baterías fuera del alcance de los niños. ¡En caso de ingestión, acuda inmediatamente a un médico!
-  **¡PELIGRO DE EXPLOSIÓN!** No recargue nunca pilas no recargables. No ponga las pilas/baterías en cortocircuito ni tampoco las abra. Estas podrían recalentarse, explotar o provocar un incendio.
- Nunca arroje pilas/baterías al fuego o al agua.
- No aplique cargas mecánicas sobre las pilas/baterías.

Riesgo de sulfatación de las pilas/baterías

- Evite condiciones y temperaturas extremas que puedan influir en el funcionamiento de las pilas/

baterías, por ejemplo, acercarlas a un radiador o exponerlas directamente a la luz solar.

- ¡Si las pilas/baterías se sulfatan, evite el contacto de la piel, los ojos y las mucosas con los productos químicos! ¡En caso de entrar en contacto con el ácido, lave inmediatamente la zona afectada con abundante agua y busque atención médica!
-  **¡UTILICE GANTES DE SEGURIDAD!** Las pilas/baterías sulfatadas o dañadas pueden provocar abrasiones al entrar en contacto con la piel. Por tanto, es imprescindible el uso de guantes de protección en estos casos.
- Este producto dispone de una batería integrada que no puede ser reemplazada por el usuario. La batería del producto no puede reemplazarse. A la hora de desechar el producto hay que tener en cuenta que este contiene una batería.

● Cargar el producto

Nota: Cargue el producto completamente antes del primer uso, así como en todos los procesos de carga siguientes.

Nota: Un proceso de carga rápido, suficiente para un rasurado breve, dura aprox. 5 minutos.

Nota: A plena carga, la batería tiene una duración de aprox. 50 minutos.

Nota: Para alargar la vida útil de la batería, se recomienda utilizar el producto regularmente y sin tiempos de almacenamientos largos.

Nota: Cuando la batería del producto sea baja, la parte inferior del piloto de control [6] parpadeará en rojo. El producto se apaga automáticamente.

- Apague el producto con el botón de encendido/apagado [5].
- Conecte el cable de carga USB A a USB C [7] al producto.
- Conecte el cable de carga USB A a USB C [7] a una conexión USB tipo A adecuada de una fuente de alimentación de clase de protección II (no incluida en volumen de suministro) que esté aprobada para su uso con dispositivos domésticos y tenga una salida SELV CC 5V, máximo 1 A.
- Conecte la fuente de alimentación (no incluida) a la toma de corriente.
- El piloto de control [6] se ilumina en rojo durante el proceso de carga y parpadea en verde cuando la batería se ha cargado completamente.

● Antes de la puesta en funcionamiento

● Función de protección para transporte

El piloto de control [6] parpadea tres veces en verde si se presiona un botón con la función de protección para transporte activada.

- Mantenga pulsado el botón de encendido/apagado [5] durante aprox. 3 segundos para activar y/o desactivar la función de protección para transporte.

● Manejo

Nota: No utilice el producto si el cabezal de rasurado [2] está deformado o dañado.

Nota: El producto solo se puede utilizar con batería.

Nota: Por motivos higiénicos, el producto debe utilizarlo una única persona.

● Seleccionar los cabezales

Cabezal de rasurado 2 y cabezal recortador con peine para línea del bikini 11: El cabezal de rasurado 2 está indicado para rasurar las piernas, los brazos, las axilas y la zona del bikini. Si es necesario, puede utilizar el cabezal recortador con peine para línea del bikini 11 para rasurar la zona del bikini. No utilice el cabezal de rasurado 2 en el rostro.

IMPORTANTE: Para rasurar la zona íntima, utilice únicamente el cabezal de rasurado 2 con el cabezal recortador con peine para línea del bikini 11 insertado y utilícelo solo en la zona exterior de los labios exteriores.

Cabezal de deslizamiento suave 10: El cabezal de deslizamiento suave 10 es adecuado para rasurar zonas pequeñas y arqueadas, p. ej. las axilas y detrás de las rodillas.

Cabezal exfoliante 12: El cabezal exfoliante 12 es adecuado para rasurar las piernas. Durante el rasurado, el cabezal exfoliante 12 también elimina las células muertas de la piel.

● Cambiar los cabezales (ver fig. B)

- Apague el producto (ver el capítulo «Encender/apagar el producto») antes de colocar la cubierta del cabezal de rasurado 1 o cambiar el cabezal 10, 11, 12.
- Coloque la cubierta del cabezal de rasurado 1 o el cabezal 10, 11, 12 cuidadosamente en el cabezal de rasurado 2 hasta que encaje audiblemente.
- Para retirarlo, saque la cubierta del cabezal de rasurado 1 o el cabezal 10, 11, 12 cuidadosamente del cabezal de rasurado 2.

● Encender/apagar el producto

- Antes de utilizar el producto, retire la cubierta del cabezal de rasurado [1] del cabezal de rasurado [2].
- Pulse el botón encendido/apagado [5] para encender el producto. La luz integrada [4] y el piloto de control [6] se iluminarán.
Nota: Durante el funcionamiento, la luz integrada [4] ilumina la zona de la piel que depilar.
- Vuelva a pulsar el botón de encendido/apagado [5] para apagar el producto. La luz integrada [4] y el piloto de control [6] se apagarán.

● Consejos y trucos

Nota: No utilice el producto

- tras una quemadura solar en la zona del cuerpo en cuestión.
- en caso de irritación cutánea o enrojecimiento.
- en caso de enfermedades cutáneas como p. ej. neurodermatitis.
- en granos, lunares o verrugas en las zonas del cuerpo en cuestión.
- en heridas, heridas abiertas o cicatrices que sobresalgan en determinadas zonas del cuerpo.
- Pruebe el producto primero en una zona pequeña y oculta para determinar la tolerabilidad cutánea.
- La piel debe estar libre de restos de grasa o cremas. De lo contrario, los cabezales [2], [10], [11], [12] se engancharán/ensuciarán y la efectividad del producto se verá reducida.
- La piel debe estar completamente seca.
- El mejor momento para rasurar es por la tarde tras una ducha. La piel puede recuperarse durante la noche, y el posible enrojecimiento desaparece.

- Trate la piel con un producto exfoliante o un guante masajeador antes de rasurar. De este modo, se eliminan las células de la piel muertas, el vello subcutáneo se evita y el vello más fino se mantiene erguido. Así, el producto puede rasurar mejor el vello.
- Trate la piel con una loción o crema hidratante tras el rasurado. Idealmente, la crema debe contener extracto de aloe vera o camomila para calmar y cuidar la piel.

● Afeitarse

Nota: Utilice el producto únicamente en piel seca.

1. Retire la cubierta del cabezal de rasurado **1** y encienda el producto (ver el capítulo «Encender/apagar el producto»). Coloque el producto sobre la piel de tal modo que el cabezal de rasurado **2** y el cabezal **10**, **11**, **12** esté en pleno contacto con la piel.

Nota: Si utiliza el producto en zonas sensibles, tense la piel con su mano libre. Si utiliza el producto bajo las axilas, levante el brazo y coloque la mano en la parte trasera de la cabeza para tensar la piel.

2. Mueva el producto lentamente en la dirección de crecimiento del vello.
Nota: Si mueve el producto demasiado rápido sobre la piel, es probable que no logre un resultado suave.
3. Si está satisfecha con el rasurado, apague el producto (ver el capítulo «Encender/apagar el producto») y limpie/almacene el producto como se describe en el capítulo «Limpieza, cuidados y almacenamiento».

● Pedido de piezas de repuesto

Puede pedir las siguientes piezas de repuesto en línea:

Cubierta del cabezal de rasurado **1**

Cabezal de rasurado **2**

Cabezal de deslizamiento suave [10]

Cabezal recortador con peine para línea del bikini [11]

Cabezal exfoliante [12]

Número de artículo: 508828_2507

Página web: www.optimex-shop.com

● **Limpieza, cuidados y almacenamiento** **(ver fig. B, C, D)**

Nota: Apague el producto antes de la limpieza.

- No utilice productos de limpieza corrosivos o abrasivos. Estos podrían dañar la superficie del producto.

⚠ ¡PELIGRO! No limpie el producto ni los accesorios mientras esté cargando. Retire primero la fuente de alimentación USB de la toma de corriente y desconecte el conector USB del cable de carga USB A a USB C [7] del producto.

- ¡Nunca sumerja el producto en agua o en otros líquidos!
- Limpie el cabezal de rasurado [2] y el cabezal [10], [11], [12] tras cada uso con el cepillo de limpieza [9] suministrado para eliminar el vello suelto (ver el capítulo «Limpieza con el cepillo de limpieza»).
- Desinfecte el cabezal de rasurado [2] y el cabezal [10], [11], [12] regularmente pulverizándolo y limpiándolo con aerosol desinfectante.
- Para limpiar el cabezal de rasurado [2] y el cabezal [10], [11], [12] en profundidad, puede retirarlo del producto. Límpielo bajo agua corriente y, a continuación, déjelo secar (ver el capítulo «Limpieza con agua corriente»).
- Frote el producto ligeramente con un paño húmedo. En caso necesario, utilice un poco de producto de limpieza suave sobre el paño. A continuación, frote el producto con un paño seco y asegúrese de que

el producto esté completamente seco antes de almacenarlo o de la siguiente utilización.

● Limpieza con el cepillo de limpieza

- Apague el producto mediante el botón de encendido/apagado [5]. Si el cabezal [10], [11], [12] está colocado, retírelo antes de la limpieza como se describe en el capítulo «Cambiar los cabezales». Retire el cabezal de rasurado [2] pulsando el botón de desbloqueo [3] a ambos lados.
- Limpie con el cepillo de limpieza [9] el cabezal de rasurado [2] y la zona tras el cabezal de rasurado [2] (dentro de la carcasa).

● Limpieza con agua corriente

- Apague el producto mediante el botón de encendido/apagado [5] o desconecte el conector USB C del cable de carga USB A a USB C [7]. Si el cabezal [2], [10], [11], [12] está colocado en el producto, retírelo antes de la limpieza como se describe en el capítulo «Cambiar los cabezales».
- Lave el cabezal de rasurado [2] y el cabezal [10], [11], [12] bajo agua corriente.
- Deje que todas las piezas se sequen completamente.
- Retire con el cepillo de limpieza suministrado [9] los restos de pelo en el interior de la carcasa del producto.

● Almacenamiento

- Para almacenar el producto, coloque siempre la cubierta del cabezal de rasurado [1] en el cabezal de rasurado [2].
- Si no va a utilizar el producto durante un periodo de tiempo prolongado, guárdelo en la bolsa de almacenaje [8].
- Guarde el producto en un lugar limpio, libre de polvo y seco.

Nota: Nunca exponga el producto a la luz directa del sol o al calor. La temperatura ambiente ideal se halla entre $+5\text{ }^{\circ}\text{C}$ y $+40\text{ }^{\circ}\text{C}$. Las temperaturas extremadamente bajas o altas pueden dañar la pila o el propio producto.

Nota: Cargue el producto completamente si va a almacenarlo durante más de 6 meses.

● Eliminación

El embalaje está compuesto por materiales no contaminantes que pueden ser desechados en el centro de reciclaje local.



Tenga en cuenta el distintivo del embalaje para la separación de residuos. Está compuesto por abreviaturas (a) y números (b) que significan lo siguiente: 1-7: plásticos/20-22: papel y cartón/80-98: materiales compuestos.



Para obtener información sobre las posibilidades de desecho del producto al final de su vida útil, acuda a la administración de su comunidad o ciudad.



Para proteger el medio ambiente no tire el producto junto con la basura doméstica cuando no le sea útil. Deséchelo en un contenedor de reciclaje. Diríjase a la administración competente para obtener información sobre los puntos de recogida de residuos y sus horarios.



El producto, incluidos los accesorios, y el material de embalaje son reciclables y están sujetos a la responsabilidad extendida del fabricante. Deséchelos por separado siguiendo la información ilustrada de recogida selectiva para un mejor tratamiento de los residuos. El logotipo Triman se aplica solo para Francia.

Las pilas/baterías defectuosas o usadas deben ser recicladas. Recicle las pilas/baterías y/o el producto en los puntos de recogida adecuados.



¡Daños en el medio ambiente por un reciclaje indebido de las pilas/baterías!

Las pilas/baterías no deben eliminarse junto con los residuos domésticos. Estas pueden contener metales pesados tóxicos que deben tratarse conforme a la normativa aplicable a los residuos especiales. Los símbolos químicos de los metales pesados son: Cd = cadmio, Hg = mercurio, Pb = plomo. Las pilas/baterías deben reciclarse en un punto de recolección específico para ello.

● Garantía

El producto ha sido fabricado según normas de calidad exigentes y ha sido probado minuciosamente antes de la entrega. En caso de fallos de material o de fabricación, dispone de derechos legales frente al vendedor del producto. Nuestra garantía mencionada a continuación no restringe sus derechos legales de ningún modo.

La garantía para este producto es de 3 años a partir de la fecha de compra. La garantía empieza el día de la fecha de compra. Conserve el justificante de compra original en un lugar seguro, ya que este documento es necesario para demostrar la compra.

Todos los daños o defectos ya presente en el momento de la compra deben informarse inmediatamente tras desembalar el producto.

Si el producto presenta defectos de material o fabricación en los 3 años a partir de la fecha de compra, lo repararemos o sustituiremos, según nuestra elección, gratuitamente para usted. El período de garantía no se extiende por una reclamación de garantía aprobada. Esto también es aplicable a las piezas sustituidas y reparadas.

La garantía pierde su validez si el producto se daña o se utiliza o mantiene de forma inadecuada.

La garantía cubre defectos de material y fabricación. Esta garantía no cubre las piezas del producto sujetas a un uso y desgaste normal y, por lo tanto, consideradas piezas de desgaste (por ej. pilas, mangueras, cartuchos de tinta) ni los daños a las piezas frágiles, por ej. interruptores o piezas de cristal.

En este producto, el periodo de garantía también se aplica a la batería.

● **Tramitación de la garantía**

Para garantizar una rápida tramitación de su consulta, tenga en cuenta las siguientes indicaciones:

Para realizar cualquier consulta, tenga a mano el recibo y el número de artículo (IAN 508828_2507) como justificante de compra.

Encontrará el número de artículo en una inscripción de la placa identificativa, en la portada de las instrucciones (abajo a la izquierda) o en una pegatina en la parte posterior o inferior.

Si el producto fallase o presentase algún defecto, póngase primero en contacto con el departamento de asistencia indicado, ya sea por teléfono o correo electrónico.

Puede enviarnos el producto defectuoso libre de franqueo adjuntando el recibo de compra (tícket de compra) e indicando dónde está y cuándo ha ocurrido el fallo a la dirección de asistencia que le indicamos.

● Asistencia

ES Asistencia en España

Tel.: 900984989

E-Mail: owim@lidl.es



● Declaración de conformidad UE

DECLARACIÓN UE DE CONFORMIDAD (n° 508828_2507)

IAN: 508828_2507
Identificación del producto: "Cien BEAUTY" AFEITADORA PARA MUJER
Número de modelo: HG12833

El objeto de la declaración descrita anteriormente es conforme con la legislación de armonización pertinente de la Unión:

Directiva 2006/42/CE
Directiva 2014/30/UE
Directiva 2011/65/UE con todas las modificaciones relacionadas

Referencias a las normas armonizadas o referencias a las otras especificaciones técnicas respecto a las cuales se declara la conformidad:

N° / Partes
Directiva 2006/42/CE
EN 60335-2-8:2015/A12:2022
EN 60335-1:2012/A16:2023
EN 62233:2008
EN ISO 12100:2010
Directiva 2014/30/UE
EN IEC 55014-1:2021
EN IEC 55014-2:2021
EN IEC 61000-3-2:2019/A2:2024
EN 61000-3-3:2013/A2:2021

El objeto de la declaración descrita anteriormente se ajusta a la Directiva 2011/65/UE del Parlamento Europeo y del Consejo, de 8 de junio de 2011, sobre restricciones a la utilización de determinadas sustancias peligrosas en aparatos eléctricos y electrónicos:

N° / Partes
EN IEC 63000:2018

Responsable de la documentación técnica: OWIM GmbH & Co.KG

Firmado en nombre de:

OWIM GmbH & Co. KG, Stiftsbergstraße 1, 74167 Neckarsulm, Alemania

Esta declaración de conformidad se emite bajo la responsabilidad exclusiva del fabricante.

Traducción de la declaración de conformidad original

Neckarsulm 10/11/2025
Lugar Fecha ppa. Jens Buchheim ppa. Dr. Thorsten Maier
Procurador Procurador

Legenda dos pictogramas utilizados	Página 145
Introdução	Página 146
Utilização correta	Página 146
Descrição das peças	Página 146
Dados técnicos	Página 147
Material fornecido	Página 147
Indicações de segurança	Página 147
Indicações de segurança relativas às pilhas/baterias	Página 153
Carregar produto	Página 155
Antes da colocação em funcionamento	Página 156
Função de proteção do transporte	Página 156
Utilização	Página 156
Selecionar acessórios	Página 156
Tocar os acessórios	Página 157
Ligar/desligar o produto	Página 157
Dicas e truques	Página 158
Depilar	Página 159
Encomendar peças sobresselentes	Página 159
Limpeza, conservação e armazenamento	Página 160
Limpeza com escova de limpeza	Página 160
Limpeza com água corrente	Página 161
Armazenamento	Página 161
Eliminação	Página 162
Garantia	Página 163
Procedimento no caso de ativação da garantia	Página 164
Assistência técnica	Página 165
Declaração de Conformidade UE	Página 166

Legenda dos pictogramas utilizados

	Ler o manual de operação!
V	Volt
	Classe de proteção III
	Utilização em espaços fechados
	Ficha USB tipo C
	Considerar as indicações de aviso e de segurança!
	Corrente/tensão contínua
IPX6	Proteção contra jatos de água
	Tecla de ligar/desligar
	Ligação USB
	O produto é adequado para a limpeza sob água corrente.
CE	A marcação CE indica a conformidade com diretivas relevantes da UE aplicáveis a este produto.
 	Indicações de segurança Instruções de manuseio

Depiladora Lady

● Introdução

Damos-lhe os parabéns pela aquisição do seu novo produto. Acabou de adquirir um produto de grande qualidade. O manual de instruções é parte integrante deste produto. Contém indicações importantes referentes à segurança, utilização e eliminação. Familiarize-se com todas as indicações de utilização e de segurança do produto. Utilize o produto apenas como descrito e para as áreas de aplicação indicadas. Se transmitir o artigo a terceiros, entregue também os respectivos documentos.

● Utilização correta

O produto só é adequado para a depilação do corpo humano. Não utilize o produto no rosto, nas pestanas ou no cabelo. O produto destina-se apenas à utilização doméstica e não pode ser utilizado para fins comerciais. O produto só pode ser utilizado em espaços interiores. Todas as outras utilizações são consideradas impróprias e podem resultar em danos materiais ou danos pessoais.

● Descrição das peças

- | | | | |
|---|---|----|---------------------------------------|
| 1 | Tampa da cabeça de corte | 7 | Cabo de carregamento USB-A para USB-C |
| 2 | Acessório da cabeça de corte | 8 | Saco de arrumação |
| 3 | Botão de desbloqueio (acessório da cabeça de corte) | 9 | Escova de limpeza |
| 4 | Luz incorporada | 10 | Acessório para um deslizar suave |
| 5 | Tecla de ligar/desligar | 11 | Pente aparador da linha do biquíni |
| 6 | Luz de controlo | 12 | Acessório de peeling |

● Dados técnicos



Entrada:	5V $\overline{=}$, 1 A
Bateria recarregável:	1 x íões de lítio 3,7V, 800 mAh
Temperatura de funcionamento:	+5 °C até + 40 °C
Tipo de proteção:	IPX6 (proteção contra jatos de água)
Classe de proteção:	III/⚡
Nível de pressão sonora:	<70 dB(A), K=3 dB

● Material fornecido





1 Depiladora Lady	1 Escova de limpeza
1 Tampa da cabeça de corte	1 Cabo de carregamento
1 Pente aparador da linha do biquíni	USB-A para USB-C
1 Acessório para um deslizar suave	1 Saco de arrumação
1 Acessório de peeling	1 Manual de instruções



Indicações de segurança

-  **AVISO! PERIGO DE MORTE E DE ACIDENTES PARA BEBÉS E CRIANÇAS!** Nunca deixe as crianças sem vigilância com o material da embalagem ou com o produto. Existe perigo de asfixia.
-  **AVISO!** O produto não deve ser utilizado com o adaptador de corrente ligado.
- Este produto pode ser utilizado por crianças a partir dos 8 anos de idade e por pessoas com

capacidades físicas, sensoriais ou mentais reduzidas ou com falta de experiência e/ou conhecimentos, desde que tenham recebido supervisão ou instruções relativamente à utilização do produto de forma segura e compreendam os perigos envolvidos. As crianças não devem brincar com o produto. A limpeza e a manutenção pelo utilizador não devem ser realizadas por crianças sem vigilância.

-  **⚠ PERIGO!** Este símbolo indica que o produto pode ser lavado sob água corrente. Desligue previamente o produto do cabo de carregamento USB-A para USB-C . Utilize apenas o cabo de carregamento USB-A para USB-C  juntamente fornecido e apenas um adaptador de corrente da classe de proteção II (não incluído) aprovado para utilização com aparelhos domésticos, saída SELV: DC 5 V, máx. 1 A, para carregar a bateria.
- **⚠ AVISO!** Desligue o produto do cabo de carregamento USB-A para USB-C , antes de o limpar com água.
- Limpe o produto (ver “Limpeza, conservação e armazenamento”).



Evite o perigo de morte por choque elétrico

⚠️ AVISO! Este produto não deve ser utilizado perto de banheiras, bases de chuveiro ou outros recipientes que contenham água.

⚠️ AVISO! Se o produto tiver caído à água, certifique-se de que desliga o cabo de carregamento USB-A para USB-C 7 do adaptador de corrente (não incluído) antes de entrar na água.

⚠️ AVISO! Nunca toque no cabo de carregamento USB-A para USB-C 7 com as mãos molhadas, especialmente quando o ligar ou desligar de um adaptador de corrente.

⚠️ AVISO! Nunca mergulhe o produto ou o cabo de carregamento USB-A para USB-C 7 em água ou qualquer outro líquido.

⚠️ AVISO! O produto não deve ser carregado na banheira/chuveiro.

- Desligue o adaptador de corrente diretamente da tomada,
 - se ocorrer uma avaria,
 - antes de limpar o produto,



- se não utilizar o produto durante algum tempo,
- durante uma tempestade e
- após cada utilização.
- Nunca bloqueie as peças móveis quando o produto estiver ligado.
- Não deixe cair o produto e os seus acessórios, dado que pode causar danos.



Evite riscos de acidente

- Não troque os acessórios enquanto o produto estiver ligado.
- Não utilize o produto se notar qualquer dano externo visível. Nunca coloque um produto danificado em funcionamento.
- Caso líquidos entrem no produto, verifique ele novamente antes da utilização.
- Se forem detetados danos no cabo de carregamento USB-A para USB-C 7, na caixa ou em outras peças, não continuar a usar o produto.
- Deixe as reparações serem feitas por um comerciante especializado. Reparações incorretas podem

causar riscos para o utilizador. Adicionalmente, as garantias perdem a validade.

- Não utilize o produto com suportes defeituosos, pois eles podem ter cantos afiados.
- Componentes defeituosos precisam sempre ser trocados por originais. A conformidade com os requisitos de segurança só pode ser garantida se forem utilizadas peças sobresselentes originais.
- Ligue o cabo de carregamento USB-A para USB-C  apenas a um adaptador de corrente facilmente acessível para carregar.
- Não opere o produto sem vigilância e apenas de acordo com as especificações na placa de identificação.
- Ligue o cabo de carregamento USB-A para USB-C  ao produto antes de o ligar a um adaptador de corrente (não incluído) e à tomada.
- Desligue o produto antes de colocar ou retirar os suportes como também a limpeza.
- Disponha o cabo de carregamento USB-A para USB-C  de forma a que ninguém o possa pisar ou tropeçar no mesmo.

- Não utilize o produto em caso de feridas abertas, cortes, queimaduras de sol e bolhas.



Evite o perigo de danos materiais

- Produtos elétricos podem representar um perigo para animais. Adicionalmente, animais também podem causar danos ao produto. Sempre mantenha animais longe de produtos elétricos.
- Proteja o produto da humidade, gotas de água e salpicos de água quando estiver ligado a um adaptador de corrente (não incluído).
- Certifique-se de que o cabo de carregamento USB-A para USB-C [7] não fica preso em portas de armários ou é arrastado sobre superfícies quentes. Caso contrário, o isolamento do cabo de carregamento USB-A para USB-C [7] pode ficar danificado.
- Utilize apenas os acessórios originais.
- Não coloque o produto sobre superfícies quentes, perto de superfícies quentes ou chamas abertas.

- Não cubra o adaptador de corrente e o produto para evitar um aquecimento excessivo durante a utilização e o carregamento.
- Não utilize produtos de limpeza corrosivos ou abrasivos.
- Mantenha o óleo da lâmina (não incluído) longe do alcance das crianças. Não engula o óleo para lâminas, nem o aplique sobre os olhos. Em caso de não utilização, guarde-o num local seguro.



Indicações de segurança relativas às pilhas/baterias

- **⚠️ AVISO!** Para carregar a bateria, utilize apenas um adaptador de corrente da classe de proteção II (não incluído no âmbito do fornecimento) que esteja aprovado para utilização com aparelhos domésticos.
Saída SELV: DC 5V, máx. 1 A.
- **PERIGO DE MORTE!** Mantenha as pilhas e baterias fora do alcance das crianças. Se a pilha/bateria for ingerida, contacte imediatamente um médico!



PERIGO DE EXPLOÇÃO! Nunca carregue pilhas não recarregáveis. Não faça

ligação direta de pilhas ou baterias e/ou abra elas. As consequências poderão ser o sobreaquecimento, perigo de incêndio ou a explosão.

- Nunca atire as pilhas ou baterias para chamas ou água.
- Não exponha as pilhas ou baterias a uma carga mecânica demasiada elevada.

Risco de derrame das pilhas/baterias

- Evite condições e temperaturas extremas que possam ter efeito sobre as pilhas ou baterias, por ex. elementos de aquecimento/radiação solar direta.
- Se uma pilhas/baterias vazar, evite o contato com a pele, os olhos e tecidos e o material químico! Lave imediatamente a zona afetada com bastante água limpa abundante e consulte um médico logo que possível!



UTILIZAR LUVAS DE PROTECÇÃO!

As pilhas ou baterias gastas ou danificadas

podem provocar queimaduras ao entrarem em contacto com a pele. Por isso, nestes casos use sempre luvas adequadas.

- Este produto possui uma bateria recarregável integrada que não pode ser trocada pelo utilizador. A bateria recarregável deste produto não pode ser substituída. Durante a eliminação deve ser indicado que o produto contém uma bateria recarregável.

● Carregar produto



Nota: carregue totalmente o produto antes de o utilizar pela primeira vez e durante os processos de carregamento seguintes.

Nota: um carregamento rápido, suficiente para um depilar breve, demora aprox. 5 minutos.

Nota: o tempo de funcionamento com uma bateria totalmente carregada é de aprox. 50 minutos.

Nota: para prolongar a vida útil da bateria, é aconselhável utilizar o produto regularmente e sem longos períodos de armazenamento.

Nota: quando a bateria está fraca, o ponto mais baixo da luz de controlo  pisca brevemente a vermelho. O produto desliga-se automaticamente.

- Desligue o produto utilizando a tecla de ligar/desligar .
- Ligue o cabo de carregamento USB-A para USB-C  ao produto.
- Ligue o cabo de carregamento USB-A para USB-C  a uma tomada USB-A adequada de um adaptador de corrente da classe de proteção

II (não incluído no âmbito do fornecimento) que esteja aprovado para utilização com produtos domésticos e que tenha uma saída SELV DC 5V, máx. 1 A.

- Ligue o adaptador de corrente (não fornecido) à tomada.
- A luz de controlo [6] acende durante o processo de carregamento a vermelho e apaga-se depois de a bateria estar totalmente carregada.

● Antes da colocação em funcionamento

● Função de proteção do transporte

A luz de controlo [6] pisca três vezes a vermelho se for premido um botão quando a função de proteção do transporte está ativada.

- Prima e mantenha premido a tecla de ligar/desligar [5] durante aprox. 3 segundos para ligar ou desligar a função de proteção do transporte.

● Utilização

Nota: não utilize o produto se o acessório da cabeça de corte [2] estiver deformado ou danificado.

Nota: o produto só pode ser utilizado no modo de bateria.

Nota: por razões de higiene, o produto só deve ser utilizado por uma pessoa.

● Selecionar acessórios

Acessório da cabeça de corte [2] e pente aparador da linha do biquíni [11]: o acessório da cabeça de corte [2] destina-se a depilar as pernas, os braços, as axilas e a zona do biquíni. Se necessário, pode utilizar o pente aparador da linha do biquíni [11] para depilar a zona do biquíni. Não utilize o acessório da cabeça de corte [2] no rosto.

IMPORTANT: utilize o acessório da cabeça de corte [2] apenas com o pente aparador da linha do biquíni [11] para depilar a zona íntima e apenas na parte exterior dos pequenos lábios.

Acessório para um deslizar suave [10]: o acessório para um deslizar suave [10] foi concebido para depilar zonas pequenas e curvas, por ex., axilas e parte de trás dos joelhos.

Acessório de peeling [12]: o acessório de peeling [12] destina-se à depilação das pernas. Durante a depilação, o acessório de peeling [12] também remove as células mortas da pele.

● **Tocar os acessórios (ver Fig. B)**

- Desligue o produto (ver capítulo “Ligar/desligar o produto”) antes de colocar a tampa da cabeça de corte [1] ou de mudar o acessório [10], [11], [12].
- Coloque cuidadosamente a tampa da cabeça de corte [1] ou o acessório [10], [11], [12] no acessório da cabeça de corte [2] até ouvir um estalido.
- Para retirar, puxe cuidadosamente a tampa da cabeça de corte [1] ou o acessório [10], [11], [12] para fora do acessório da cabeça de corte [2].

● **Ligar/desligar o produto**

- Antes de utilizar o produto, retire a tampa da cabeça de corte [1] do acessório da cabeça de corte [2].
- Prima a tecla de ligar/desligar [5] para ligar o produto. A luz incorporada [4] e a luz de controlo [6] acendem-se.

Nota: durante o funcionamento, a luz incorporada [4] ilumina a zona da pele a depilar.

- Volte a pressionar a tecla de ligar/desligar [5], para desligar o produto. A luz incorporada [4] e a luz de controlo [6] apagam-se.

● Dicas e truques

Nota: não utilize o produto

- após queimaduras solares na área afetada do corpo.
- em caso de irritação ou vermelhidão da pele.
- em caso de doenças de pele como, por ex., neurodermatite.
- em caso de borbulhas, sinais ou verrugas nas zonas afetadas do corpo.
- em caso de feridas, lesões abertas ou cicatrizes elevadas em determinadas partes do corpo.
- Teste primeiro o produto numa pequena área escondida para determinar a tolerância da pele.
- A pele deve estar isenta de resíduos de gordura ou de creme. Caso contrário, os acessórios [2], [10], [11], [12] ficarão colados/sujos e a eficácia do produto será reduzida.
- A pele deve estar completamente seca.
- A melhor altura para fazer a depilação é à noite, depois do banho. A pele pode recuperar durante a noite e qualquer vermelhidão da pele irá diminuir.
- Trate a pele com um esfoliante ou uma luva de massagem antes de fazer a depilação. Isto remove as células mortas da pele, evita pelos encravados e mantém os pêlos finos na vertical. O que permite que o produto arranque melhor o pelo.
- Hidrate a pele após a depilação com uma loção ou creme hidratante. Idealmente, o creme deve conter extratos de aloé vera ou de camomila para acalmar e nutrir a pele.

● Depilar

Nota: utilize o produto apenas em pele seca.

1. Retire a tampa da cabeça de corte **1** e ligue o produto (ver capítulo “Ligar/desligar o produto”). Coloque o produto sobre a pele de modo a que o acessório da cabeça de corte **2** e o acessório **10**, **11**, **12** fiquem em pleno contacto com a pele.

Nota: se estiver a utilizar o produto em zonas sensíveis, aperte a pele com a mão livre. Se estiver a utilizar o produto nas axilas, levante o braço e coloque a mão na parte de trás da cabeça para apertar a pele.

2. Mova lentamente o produto no sentido contrário ao do crescimento do pelo.

Nota: se mover o produto demasiado depressa sobre a pele, poderá não obter um resultado suave.

3. Quando estiver satisfeito com o resultado da depilação, desligue o produto (consulte o capítulo “Ligar/desligar o produto”) e limpe/armazene o produto conforme descrito no capítulo “Limpeza, conservação e armazenamento”.

● Encomendar peças sobresselentes

Pode encomendar peças sobresselentes online para as seguintes peças:

Tampa da cabeça de corte **1**

Acessório da cabeça de corte **2**

Acessório para um deslizar suave **10**

Pente aparador da linha do biquíni **11**

Acessório de peeling **12**

Número do artigo: 508828_2507

Website: www.optimex-shop.com

● **Limpeza, conservação e armazenamento** **(ver Fig. B, C, D)**

Nota: desligue sempre o produto antes de o limpar.

- Não utilize produtos de limpeza corrosivos ou abrasivos. Estes poderiam danificar a superfície do produto.

⚠ PERIGO! Não limpe o produto ou os acessórios durante o carregamento. Primeiro, desligue o adaptador de corrente USB da tomada e desligue a ficha USB-C do cabo de carregamento USB-A para USB-C [7] do produto.

- Nunca mergulhe o produto em água ou outros líquidos!
- Limpe o acessório da cabeça de corte [2] e o acessório [10], [11], [12] após cada utilização com a escova de limpeza [9] juntamente fornecida para remover os pelos soltos (ver capítulo “Limpeza com escova de limpeza”).
- Desinfete regularmente o acessório da cabeça de corte [2] e o acessório [10], [11], [12], pulverizando e limpando com spray desinfetante.
- Para limpar cuidadosamente o acessório da cabeça de corte [2] e o acessório [10], [11], [12], pode retirá-los do produto. Limpe-o com água corrente e deixe-o secar (ver capítulo “Limpeza com água corrente”).
- Limpe ligeiramente o produto com um pano húmido. Se necessário, utilize um pouco de detergente suave no pano. Em seguida, limpe o produto com um pano seco e certifique-se de que o produto está completamente seco antes da próxima utilização.

● **Limpeza com escova de limpeza**

- Desligue o produto utilizando a tecla de ligar/desligar [5]. Se o acessório [10], [11], [12] estiver montado, retire-o antes de o limpar, como descrito no capítulo “Trocar os acessórios”. Retire o acessório da cabeça de corte [2], premindo o botão de desbloqueio [3] de ambos os lados.

- Utilize a escova de limpeza [9] para limpar o acessório da cabeça de corte [2] e a zona atrás do acessório da cabeça de corte [2] (no interior da caixa).

● Limpeza com água corrente

- Desligue o produto com a tecla de ligar/desligar [5] ou retire a ficha USB-C do cabo de carregamento USB-A para USB-C [7]. Se o acessório [2], [10], [11], [12] estiver ligado ao produto, retire-o antes de o limpar, conforme descrito no capítulo "Trocar os acessórios".
- Lave o acessório da cabeça de corte [2] e o acessório [10], [11], [12] em água corrente.
- Deixe secar bem todas as peças.
- Utilize a escova de limpeza [9] juntamente fornecida para remover quaisquer restos de pelos do interior da caixa do produto.

● Armazenamento

- Coloque sempre a tampa da cabeça de corte [1] no acessório da cabeça de corte [2] quando guardar o produto.
- Se não utilizar o produto durante um longo período de tempo, guarde-o no saco de arrumação [8].
- Armazene o produto num local limpo, sem pó e seco.

Nota: não expor o produto à luz solar direta ou ao calor. A temperatura ambiente ideal situa-se entre os +5 °C e +40 °C. Temperaturas extremamente baixas ou altas podem danificar a bateria ou o produto.

Nota: carregue totalmente o produto se pretender guardá-lo durante mais de 6 meses.

● Eliminação

A embalagem é feita de materiais não poluentes que podem ser eliminados nos contentores de reciclagem locais.



Esteja atento à especificação dos materiais da embalagem para a separação de lixo. Estas são identificadas com abreviações (a) e números (b) com o seguinte significado: 1-7: Plásticos/20-22: Papel e papelão/80-98: Materiais compostos.



As possibilidades de reciclagem dos artigos utilizados poderão ser averiguadas no seu Município ou Câmara Municipal.



Não deposite o produto utilizado no lixo doméstico, a favor da proteção do ambiente. Elimine-o de forma responsável. Pode informar-se no seu município sobre os locais de recolha adequados e o seu período de funcionamento.



O produto, incluindo os acessórios e materiais de embalagem, são recicláveis e estão sujeitos a uma responsabilidade alargada do fabricante. Elimine-os separadamente, seguindo as informações-tri (informações de triagem) ilustradas, para um melhor tratamento dos resíduos. O logotipo Triman somente vale para a França.

As pilhas/baterias avariadas ou gastas têm de ser recicladas. Devolva as pilhas ou baterias e/ou o produto nos locais específicos destinados à sua recolha.



Danos ambientais devido à eliminação incorreta das pilhas/baterias!

As pilhas/baterias não podem ser eliminadas no lixo doméstico. Podem conter metais pesados nocivos e estão sujeitas à regulação de lixos tóxicos. Os símbolos químicos dos metais pesados são os seguintes: Cd = cádmio, Hg = mercúrio, Pb = chumbo. Como tal, deposite as pilhas/baterias utilizadas num ponto de recolha adequado do seu município.

● Garantia

O produto foi fabricado de acordo com diretrizes de qualidade rigorosas e cuidadosamente testado antes da entrega. Em caso de defeitos materiais ou de fabrico, tem direitos legais contra o vendedor do produto. Os seus direitos legais não são limitados de forma alguma pela nossa garantia abaixo apresentada.

A garantia para este produto é de 3 anos a partir da data de compra. O período de garantia começa na data da compra. Guarde o recibo de compra original num local seguro, pois este documento é exigido como prova de compra.

Quaisquer danos ou defeitos já presentes no momento da compra devem ser comunicados imediatamente após a desembalagem do produto.

No caso de o produto apresentar um defeito de material ou de fabrico dentro de 3 anos a partir da data de compra, repará-lo-emos ou substituí-lo-emos gratuitamente, à nossa critério. O período de garantia não pode ser prolongado por uma reclamação de garantia concedida. Isto também se aplica às peças substituídas e reparadas.

Esta garantia é nula se o produto tiver sido danificado ou utilizado ou mantido de forma inadequada.

A garantia cobre defeitos de material e de fabrico. Esta garantia não cobre peças do produto sujeitas a desgaste normal e, portanto, consideradas peças consumíveis (por ex., baterias, mangueiras, cartuchos de tinta), nem cobre danos em peças frágeis, por ex., interruptores ou peças feitas em vidro.

Com a troca do aparelho, de acordo com DL 67/2003, o tempo de garantia se inicia novamente.

Com este produto, o período de garantia também se aplica à bateria.

● **Procedimento no caso de ativação da garantia**

De forma a garantir um rápido processamento do seu pedido, solicitamos as seguintes indicações:

Para qualquer questão, guarde o talão de compra e o número de artigo (IAN 508828_2507) como comprovativo da mesma.

Podes ver o número do artigo na placa de identificação, gravura, na folha título do manual (em baixo esquerda) ou no adesivo na lado de baixo ou de trás.

Caso erros de função ou outras falhas ocorram, entre em contato primeiramente com o seguinte departamento de serviço por telefone ou e-mail. Um produto identificado como falho, pode ser enviado gratuitamente para o endereço de serviço anexando o comprovativo de compra (nota) e a indicação da falha e quando ela ocorreu.

● **Assistência técnica**

PT

Serviço Portugal

Tel. 800 849000

E-Mail: owim@lidl.pt



● Declaração de Conformidade UE

DECLARAÇÃO UE DE CONFORMIDADE (Nº. 508828_2507)

IAN: 508828_2507
Identificação do produto: "Cien BEAUTY" DEPILADORA LADY
Número do Modelo: HG12833

O objeto da declaração acima descrito está em conformidade com a legislação de harmonização da União aplicável:

Diretiva 2006/42/CE
Diretiva 2014/30/UE
Diretiva 2011/65/EU cu toate modificările aferente

Referências às normas harmonizadas aplicáveis ou às outras especificações técnicas em relação às quais é declarada a conformidade:

N° / Peças
Diretiva 2006/42/CE
EN 60335-2-8:2015/A12:2022
EN 60335-1:2012/A16:2023
EN 62233:2008
EN ISO 12100:2010
Diretiva 2014/30/UE
EN IEC 55014-1:2021
EN IEC 55014-2:2021
EN IEC 61000-3-2:2019/A2:2024
EN 61000-3-3:2013/A2:2021

O objeto da declaração acima mencionada está em conformidade com a Diretiva 2011/65 / UE do Parlamento Europeu e do Conselho de 8 de Junho de 2011, relativa à restrição do uso de determinadas substâncias perigosas em equipamentos elétricos e eletrônicos:

N° / Peças
EN IEC 63000:2018

Detentor da documentação técnica: OWIM GmbH & Co.KG

Assinado por e em nome de:

OWIM GmbH & Co. KG, Stiftsbergstraße 1, 74167 Neckarsulm, Alemanha

Esta declaração de conformidade é emitida sob a exclusiva responsabilidade do fabricante.

Tradução da original declaração de conformidade

Neckarsulm
Lugar

10/11/2025
Data

ppa. Jens Buchheim
Signatário autorizado

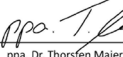
ppa. Dr. Thorsten Maier
Signatário autorizado

OWIM GmbH & Co. KG

Stiftsbergstraße 1
74167 Neckarsulm
GERMANY

Model-No.: HG12833
Version: 01/2026

Last Information Update · Stand der Informationen
Version des informations · Stand van de informatie
Versione delle informazioni · Estado de las
informaciones · Estado das informações:
11/2025 · Ident.-No.: HG12833112025-1



IAN 508828_2507

