



CABIN CASE

GB **IE** **NI**

CABIN CASE

Instructions for use and safety notes

NL **BE**

BOARDCASETROLLEY

Gebruiks- en veiligheidsinstructies

FR **BE**

VALISE CABINE TROLLEY

Consignes d'utilisation et de sécurité

DE **AT** **CH**

TROLLEY-BORDCASE

Gebrauchs- und Sicherheitshinweise

IAN 331732_1907

IE **NI** **BE**

IAN 331744_1907

GB **IE** **NI** **BE**

IAN 331745_1907

GB **IE** **NI** **BE**

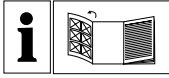

GB IE NI

Before reading, unfold the page containing the illustrations and familiarise yourself with all functions of the device.

FR BE

Avant de lire le mode d'emploi, ouvrez la page contenant les illustrations et familiarisez-vous ensuite avec toutes les fonctions de l'appareil.

NL BE

Vouw vóór het lezen de pagina met de afbeeldingen open en maak u vertrouwd met alle functies van het apparaat.



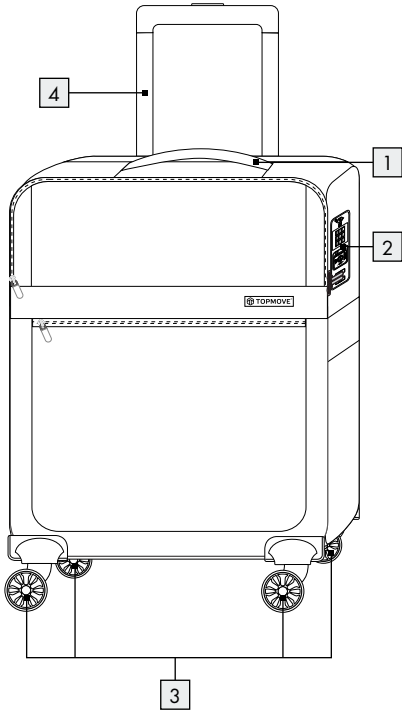
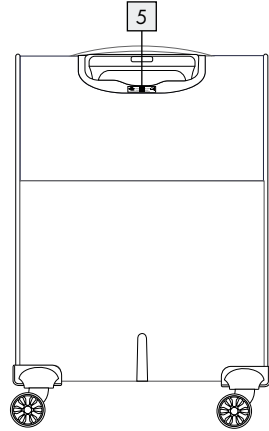
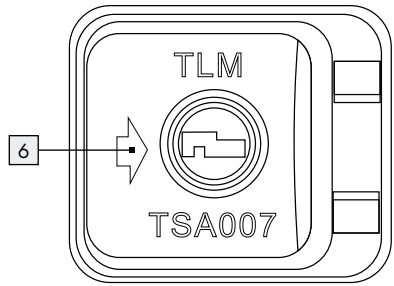
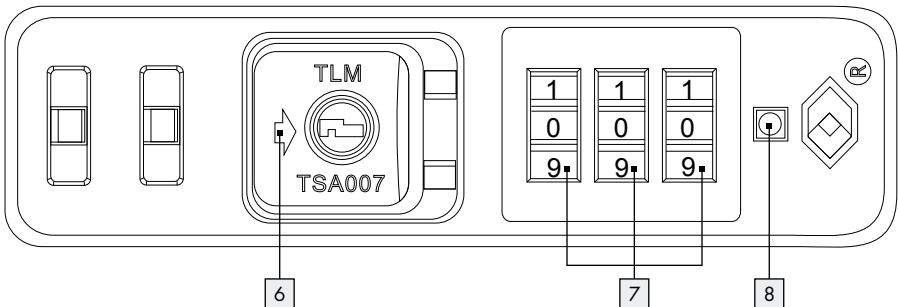

DE AT CH

Klappen Sie vor dem Lesen die Seite mit den Abbildungen aus und machen Sie sich anschließend mit allen Funktionen des Gerätes vertraut.

GB/IE/NI	Instructions for use and safety notes	Page	5
FR/BE	Consignes d'utilisation et de sécurité	Page	15
NL/BE	Gebruiks- en veiligheidsinstructies	Pagina	25
DE/AT/CH	Gebrauchs- und Sicherheitshinweise	Seite	35

A**B****C****D**

List of pictograms used	Page 6
Introduction	Page 6
Intended use	Page 6
Parts description	Page 7
Delivery contents	Page 7
Technical data	Page 7
Safety notes	Page 7
Using the combination lock	Page 8
Changing the current number combination	Page 9
OKOBAN® ID function	Page 9
Procedure	Page 10
Storage	Page 10
Cleaning	Page 11
Disposal	Page 11
Warranty and service information	Page 11
Warranty terms	Page 11
Warranty period and statutory claims for defects	Page 12
Warranty terms	Page 12
Processing of warranty claims	Page 12
Service	Page 14

List of pictograms used			
	Read the instructions!		You can find further information on the website!
	Please observe the warnings and safety instructions!		Dispose of the packaging and device in an environmentally friendly manner!
	For your safety!		

Cabin Case

● Introduction



Congratulations on the purchase of your new product. You have chosen a high-quality product. Familiarise yourself with the product before using it for the first time. **Please also carefully read the following instructions for use and safety notes.** The product must only be used as described and for the specified fields of application. Keep these instructions in a safe place for future reference. When passing the product on to others, be sure to also include all documentation. Remove the suitcase from its packaging and examine it for any damage. If you detect any damage, please do not use the suitcase and read the warranty section.

● Intended use

This product was exclusively designed for private use and is not suitable for commercial use. The suitcase is only intended for transporting your personal possessions. Improper use of the suitcase can result in property damage or personal injury. The manufacturer and retailer assume no liability for damage resulting from improper use. The suitcase is not a toy.

● Parts description

- | | | | |
|---|--|---|--------------------------|
| 1 | Handle | 5 | OKOBAN® UID |
| 2 | Travel Sentry® Approved combination lock | 6 | Stopper to open the lock |
| 3 | Twin swivel casters | 7 | Number wheel |
| 4 | Telescopic rod | 8 | Push button (reset) |

● Delivery contents

- | | |
|----------------|-------------------------------|
| 1 Cabin Case | 1 Set of instructions for use |
| 1 Separate bag | |

● Technical data

Suitcase dimensions

incl. wheels: approx. 55 x 40 x 20 / 24 cm (H x W x D)

Empty weight: approx. 2.70 kg

Volume: approx. 35 / expanded approx. 40 L

Max. filling weight: 15 kg

Max. total weight: 17.70 kg



Safety notes

⚠ ATTENTION! Risk of injury!

- Lifting or carrying heavy luggage incorrectly may result in injuries or damage to bones, muscles or joints. Hold the suitcase with both hands on the sides when lifting it. Ask for help if you are not able to lift the suitcase. Ensure when unpacking the suitcase that children do not get caught up in or suffocate in the packaging.

⚠ ATTENTION! Risk of damage!

- You can prevent damage to your suitcase by following the instructions below.
 - Please take note of the maximum weight capacity of the suitcase.
 - Carry the suitcase up the stairs instead of pulling it.
 - Do not overpack your suitcase.

● Using the combination lock 2

The number combination is set to the digits 0-0-0. You can set your own number combination as follows:

1. There is a small push button 8 right beside the number wheels 7. Press this in using a pointed object so that it stays in the pressed position. Then, adjust the number wheels 7 to the desired number combination.
2. After you have entered the desired number combination, slide the stopper 6 in the arrow direction to open the lock. Now the push button 8 will spring back into its original position and you will only be able to open the suitcase using the newly set number combination.
3. Please learn the new combination off by heart. Ideally, you should write down the new number combination and keep it in a safe place. At least one number wheel 7 must be misaligned to close the lock. The lock will re-open if the number combination you have set is entered.

Additional information

This combination lock 2 is a Travel Sentry® Approved combination lock and can be used in over 35 countries, including the USA, Canada, Japan, Israel, China, Germany, the Netherlands, South Korea and Switzerland*. This is so that closed suitcases can be opened for inspection and closed again by TSA authorities (Transportation Security Administration) without

having to use force. This is why there is NO key included in the delivery of the suitcase.



*You can find a full overview of the participating countries at www.travelsentry.org.

● Changing the current number combination

❗ **WARNING!**

Please note that the number combination can only be changed using the current combination. Otherwise, it is not possible to change it. If you have forgotten the code you were using, please do **NOT** press the push button (reset) **8**.

To change the settings for your combination lock, please follow the instructions below:

1. Set the number wheels **7** to the number combination you have been using.
2. Repeat steps 1 to 3 of the section „Using the combination lock“ to set the new number combination.

● **OKOBAN® ID function**



TRAVEL SENTRY® offers a FREE global registration and notification service for luggage and other personal items with OKOBAN®.

You will find your unique identification number (UID **5**) on the back of your suitcase, which you can use to register on www.okoban.com.

● Procedure

1. Create a FREE personal user account on www.okoban.com or log into your existing account.
2. When you register your account for the first time, and after you have entered your account details (including your email address and password), you will receive an email with a verification link to activate your account from noreply@okoban.com. Please click on the link in the email to confirm your account and complete the activation process.
3. Now enter the 12-digit UID (XXXX-XXXX-XXXX) on the back of your suitcase on www.okoban.com or scan the QR code. You can register as many pieces of luggage as you like for FREE with your account.
4. Provide your name and address for the finder and add some details about the object.
5. If someone finds your lost luggage, they will be able to enter your UID on the OKOBAN® website. You will then be notified that your suitcase has been found and will be told how to contact the finder.

❗ **IMPORTANT:**

The UID is useless without a corresponding user account. This is why you need to register the UID with your personal information beforehand.



For more information, please visit www.okoban.com

● Storage

- ❑ Always store the dry and clean suitcase in a temperate room and keep it away from direct sunlight and sources of heat.

● Cleaning

Only clean the suitcase as described below to avoid any potential damage.

1. Wipe the suitcase with a damp cloth.
2. Allow the suitcase to dry completely before storing it.
 - Do not use harsh solvent-based cleaning agents
 - Do not use sharp or abrasive cleaning utensils such as knives, metal or nylon brushes or similar. These can damage the surface.

● Disposal

Please dispose of the product and its packaging in accordance with the current local regulations.

● Warranty and service information

This product is covered by a 5 year warranty from the date of purchase. In the event of product defects, you have legal rights against the retailer of this product. Your legal rights are not limited in any way by our warranty detailed below.

● **Warranty terms**

The warranty period begins on the date of purchase. Please keep the original sales receipt in a safe location. This document is required as your proof of purchase.

Should this product have any fault in materials or manufacture within 5 years from the date of purchase, we will repair or replace it – at our choice – free of charge. This warranty is conditional on the defective device and the receipt of purchase being presented within the 5 year

warranty period including a brief written description of the nature of the defect and of the date it arose.

● **Warranty period and statutory claims for defects**

Repairs made under warranty do not extend the warranty period. This also applies to replaced and repaired parts. Any damage or defects present at the time of purchase must be reported immediately after unpacking the product.

● **Warranty terms**

The device has been manufactured to strict quality guidelines and meticulously examined before delivery.

The warranty applies to defects in material or manufacture. This warranty does not apply to product parts which are subject to normal wear and tear and can be regarded as wearing parts, or for damage to breakable parts, e.g., switch, rechargeable batteries, or parts which are made of glass.

This warranty becomes void if the product has been damaged, or used or maintained improperly. All instructions provided in the instructions for use must be followed strictly to constitute proper use of the product. Purposes and practices which the instructions for use warn of or advise against must be avoided without fail.

This product is intended for private, non-commercial use only. Any incorrect or improper use of the product, use of force and modifications not performed by our authorised service branch will void the warranty.

● **Processing of warranty claims**

Please follow the instructions below to ensure quick processing of your claim:

- Please have your receipt and the product number (e.g. IAN 331732_1907 / 331744_1907 / 331745_1907) available for all queries as proof of purchase.
- Please take the product number from the front page of the instructions (bottom left) or from the care label on the product.
- In the event of faulty operation or other defects, please first contact the service department specified below.



Download this and many other manuals, product videos and software from www.lidl-service.com.

IAN 331732_1907

IAN 331744_1907

IAN 331745_1907



With this QR Code you can directly access the Lidl service page (www.lidl-service.com) and open your instruction manual by entering the item number 331732_1907 / 331744_1907 / 331745_1907 (IAN).

● **Service**

InCase Handelsgesellschaft mbH
Nordsternstraße 25,
45329 Essen, GERMANY

Email:





Ⓒ service-gb@incase-gmbh.com

Ⓔ Ⓐ service-ie@incase-gmbh.com

Registered office: Germany

Légende des pictogrammes utilisés	Page 16
Introduction	Page 16
Utilisation conforme	Page 16
Descriptif des pièces.....	Page 17
Contenu de la livraison	Page 17
Caractéristiques techniques	Page 17
Consignes de sécurité	Page 17
Utiliser la serrure à combinaison	Page 18
Modifier la combinaison de chiffres actuelle.....	Page 19
Fonction ID OKOBAN®	Page 19
Comment procéder.....	Page 20
Rangement	Page 21
Nettoyage	Page 21
Mise au rebut	Page 21
Remarques sur la garantie et le service après-vente	Page 21
Conditions de garantie.....	Page 22
Période de garantie et recours légaux pour vice	Page 22
Étendue de la garantie	Page 22
Faire valoir sa garantie	Page 23
Service après-vente	Page 24

Légende des pictogrammes utilisés

	Lisez les instructions !		Retrouvez d'autres informations sur le site Internet !
	Respecter les avertissements et consignes de sécurité !		Mettez l'emballage et l'appareil au rebut dans le respect de l'environnement !
	Conduite à tenir !		

Valise cabine trolley

● Introduction



Nous vous félicitons pour l'achat de votre nouveau produit. Vous avez opté pour un produit de haute qualité. Veuillez vous familiariser avec le produit avant sa première utilisation. **Veillez lire attentivement le mode d'emploi ci-dessous et les consignes de sécurité.** Utilisez uniquement ce produit en vous conformant aux instructions et aux domaines d'application mentionnés. Conserver ces instructions dans un lieu sûr. Lorsque vous remettez le produit à d'autres utilisateurs, veuillez également leur transmettre tous les documents liés à celui-ci. Retirez la valise de son emballage et l'inspecter pour repérer d'éventuels dommages. Si vous en constatez, n'utilisez pas la valise et lisez directement le paragraphe de la garantie.

● **Utilisation conforme**

Ce produit est exclusivement conçu pour une utilisation privée et ne convient pas à une utilisation commerciale. La valise est uniquement conçue pour transporter vos effets personnels. Ne pas utiliser la valise dans un contexte inapproprié, pouvant entraîner des dommages matériels ou blessures. Dans ce cas, le fabricant ou le distributeur ne porte aucune responsabilité pour les blessures ou dommages survenus. La valise n'est pas un jouet.

● Descriptif des pièces

- | | | | |
|---|---|---|----------------------------------|
| 1 | Poignée | 5 | UID OKOBAN® |
| 2 | Serrure à combinaison Travel Sentry® Approved | 6 | Fermeture pour ouvrir la serrure |
| 3 | Roues jumelées | 7 | Molettes chiffrées |
| 4 | Tige télescopique | 8 | Bouton-poussoir (reset) |

● Contenu de la livraison

- | | |
|-------------------------|-----------------|
| 1 valise cabine trolley | 1 mode d'emploi |
| 1 pochette séparée | |

● Caractéristiques techniques

Dimension de valise

avec roulettes : env. 55 x 40 x 20 / 24 cm (H x L x P)

Poids net : env. 2,70 kg

Volume : env. 35 / élargi env. 40 L

Poids de

remplissage max. : 15 kg

Poids total max : 17,70 kg



Consignes de sécurité

⚠ ATTENTION ! Risque de blessures !

- Soulever ou transporter de manière incorrecte des objets lourds peut entraîner des blessures ou des lésions aux os, muscles ou articulations. Pour soulever la valise sur le côté, la tenir des deux mains. Demandez de l'aide si vous ne pouvez pas soulever seul la valise. En déballant la valise, assurez-vous que des enfants ne s'empêtrent ou ne s'étouffent pas dans l'emballage.

⚠ ATTENTION ! Risque d'endommagement !

- Les situations mentionnées vous permettent d'éviter d'endommager votre valise.
 - Veuillez respecter la charge maximale de la valise.
 - Dans les escaliers, transportez votre valise au lieu de la traîner.
 - Évitez de trop remplir la valise.

● Utiliser la serrure à combinaison 2

La combinaison de chiffres est pré réglée sur 0-0-0. Vous pouvez régler votre propre combinaison de chiffres de la manière suivante :

1. À côté des molettes chiffrées 7 se trouve un petit bouton-poussoir 8. Enfoncez-le à l'aide d'un objet pointu de manière à ce qu'il reste en position pressée. Placez ensuite les petites molettes chiffrées 7 sur la combinaison de chiffres choisie.
2. Après avoir saisi la combinaison de chiffres souhaitée, faites glisser dans le sens de la flèche la fermeture pour ouvrir la serrure 6. Le bouton-pression 8 se replace à présent dans sa position d'origine et la valise ne peut être ouverte qu'avec la combinaison de chiffres nouvellement saisie.
3. Veillez à bien mémoriser la nouvelle combinaison. Notez de préférence la nouvelle combinaison de chiffres, et la conserver en sécurité. Pour fermer la serrure, au moins une molette chiffrée 7 doit être tournée. La serrure peut être ouverte dès que la combinaison de chiffres saisie est réglée.

Indications supplémentaires

Cette serrure à combinaison 2 est une serrure à combinaison Travel Sentry® Approved. Elle est homologuée dans plus de 35 pays, comme

les USA, le Canada, Japon, Israël, Chine, Allemagne, Pays-Bas, Corée du Sud, Suisse*.

Elle permet aux autorités TSA (Transportation Security Administration) d'ouvrir sans violence les valises fermées en vue d'un contrôle, et de les fermer à nouveau sans problème. Pour cette raison, AUCUNE clé n'est fournie avec la valise.



*Vous trouverez un aperçu complet des pays participants sur le site www.travelsentry.org.

● Modifier la combinaison de chiffres actuelle

❗ REMARQUE !

Veillez noter que la combinaison de chiffres peut uniquement être modifiée avec la combinaison actuelle ; dans le cas contraire, toute modification est impossible. Si vous avez oublié le code utilisé en dernier, **NE PAS** appuyer sur le bouton-poussoir (reset) [8].

Pour modifier les réglages de votre serrure à combinaison, veuillez procéder comme suit :

1. Saisissez la combinaison chiffrée utilisée en dernier au moyen des molettes chiffrées [7].
2. Pour régler une nouvelle combinaison chiffrée, répétez les étapes 1 à 3 du paragraphe „Utiliser la serrure à combinaison“.

● Fonction ID OKOBAN®

OKOBAN 
by TRAVEL SENTRY

Avec OKOBAN®, TRAVEL SENTRY® vous propose un service GRATUIT d'enregistrement et d'information international, pour vos bagages et autres objets personnels.

À l'arrière de la valise est indiqué un numéro d'identification unique (Unique Identification Number = UID ) , qui vous permet de vous enregistrer sur le site www.okoban.com.

● Comment procéder

1. Créez GRATUITEMENT votre compte utilisateur personnel sur www.okoban.com ou connectez-vous à votre compte existant.
2. Lors du premier enregistrement du compte, vous recevez un e-mail de noreply@okoban.com après avoir saisi vos données de compte (adresse e-mail et mot de passe), contenant un lien de vérification, afin d'activer votre compte. Veuillez cliquer sur le lien se trouvant dans le mail, afin de confirmer votre compte et de terminer le processus d'activation.
3. Saisissez désormais votre code UID à 12 chiffres (XXXX-XXXX-XXXX), qui se trouve à l'arrière de votre valise, sur le site www.okoban.com ou scannez votre code QR. Dans votre compte, vous pouvez enregistrer GRATUITEMENT autant de bagages que souhaité.
4. Enregistrez votre nom et adresse pour la personne qui trouvera votre bagage, et complétez les détails sur l'objet.
5. Si vos bagages perdus ont été trouvés, la personne en leur possession peut entrer votre UID sur le site Internet OKOBAN®. Vous êtes alors informé que la valise a été trouvée, et il vous est indiqué comment contacter la personne en sa possession.

IMPORTANT :

Sans compte utilisateur correspondant, l'UID n'est pas utilisable. Par conséquent, vous devez enregistrer votre UID avec vos données personnelles avant de partir en voyage.



Visitez le site www.okoban.com

● Rangement

- Toujours stocker la valise à l'état sec et propre dans une pièce tempérée, et la garder éloignée des rayons directs du soleil et des sources de chaleur.

● Nettoyage

Nettoyez uniquement la valise comme indiqué ci-après, afin d'éviter tout endommagement.

1. Essuyez la valise avec un chiffon humidifié.
2. Laissez la valise entièrement sécher avant de la ranger.
 - ne pas utiliser de produits nettoyants agressifs contenant des solvants
 - ne pas utiliser d'ustensiles de nettoyage abrasifs ou pointus comme des couteaux, des brosses en métal ou en nylon ou d'autres ustensiles similaires. Vous risqueriez d'endommager les surfaces du produit.

● Mise au rebut

Mettez cet article et son emballage au rebut conformément aux dispositions locales actuellement en vigueur.

● Remarques sur la garantie et le service après-vente

Cet article dispose d'une garantie de 5 ans à partir de la date d'achat. En cas de défaillance du produit, vous êtes en droit de retourner le

produit au vendeur. La présente garantie ne constitue pas une restriction de vos droits légaux.

● **Conditions de garantie**

La période de garantie débute à la date d'achat du produit. Veuillez conserver le ticket de caisse original. Ce document sera nécessaire pour servir de preuve d'achat.

Si un problème matériel ou de fabrication devait survenir dans les 5 ans suivant la date d'achat du produit, nous assurons à notre discrétion la réparation ou le remplacement du produit sans frais supplémentaire. Au cours de cette période de garantie de 5 ans, l'appareil défectueux et la preuve d'achat (ticket de caisse) doivent nous être présentés, accompagnés d'une brève description écrite du problème rencontré, précisant également la date d'apparition de ce problème.

● **Période de garantie et recours légaux pour vice**

La durée de garantie n'est pas prolongée par la prestation de garantie. Cette mesure s'applique également pour les pièces remplacées et réparées. Tous dommages et vices présents dès l'achat doivent être notifiés immédiatement après le déballage du produit.

● **Étendue de la garantie**

L'appareil a été fabriqué selon des critères de qualité stricts et il a été contrôlé consciencieusement avant sa livraison.

La garantie couvre les vices matériels et de fabrication. Cette garantie ne s'étend pas aux pièces du produit soumises à une usure normale et qui, par conséquent, peuvent être considérées comme des pièces d'usure, ni aux dommages sur des composants fragiles, comme des interrupteurs, des piles et des éléments fabriqués en verre.

La garantie prend fin si le produit a été endommagé, a fait l'objet d'une utilisation inappropriée ou encore d'un manque d'entretien. Toutes les indications fournies dans le mode d'emploi doivent être scrupuleusement respectées pour garantir une utilisation conforme du produit. Il convient d'éviter absolument toute utilisation ou manipulation déconseillée par ce mode d'emploi ou faisant l'objet d'un avertissement.

Le produit est exclusivement destiné à un usage privé et non commercial. Les manipulations incorrectes et inappropriées, l'usage de la force ainsi que les interventions réalisées par toute autre personne que notre centre de service après-vente agréé entraînent l'extinction de la garantie.

● Faire valoir sa garantie

Pour garantir la rapidité d'exécution de la procédure de garantie, veuillez respecter les indications suivantes :

- Veuillez conserver le ticket de caisse et le numéro de référence de l'article (par ex. IAN 331732_1907 / 331744_1907 / 331745_1907) afin de les produire à titre de preuves d'achat pour toute demande.
- Veuillez trouver le numéro d'article sur la page de garde de vos instructions (en bas à gauche) ou sur l'étiquette d'entretien qui se trouve sur l'article.
- En cas de dysfonctionnement ou de tout autre défaut, contactez d'abord le service après-vente aux coordonnées indiquées ci-dessous.



Vous pouvez télécharger ce mode d'emploi et beaucoup d'autres ainsi que des vidéos sur le produit et des logiciels en allant sur www.lidl-service.com.

IAN 331732_1907

IAN 331744_1907

IAN 331745_1907



Avec ce code QR, vous arrivez directement sur la page Lidl Service (www.lidl-service.com) et pouvez, en entrant le numéro d'article (IAN) 331732_1907 / 331744_1907 / 331745_1907, ouvrir votre mode d'emploi.

● Service après-vente

InCase Handelsgesellschaft mbH
Nordsternstraße 25,
45329 Essen, GERMANY

E-mail :





 service-fr@incase-gmbh.com

 service-be@incase-gmbh.com

Siège : Allemagne

Legenda van de gebruikte pictogrammen	Pagina	26
Inleiding	Pagina	26
Correct en doelmatig gebruik.....	Pagina	26
Beschrijving van de onderdelen.....	Pagina	27
Omvang van de levering	Pagina	27
Technische gegevens.....	Pagina	27
Veiligheidsinstructies	Pagina	27
Cijferslot gebruiken	Pagina	28
Bestaande cijfercombinatie wijzigen	Pagina	29
OKOBAN®-ID-functie	Pagina	29
Procedure	Pagina	30
Opbergen	Pagina	31
Reiniging	Pagina	31
Afvoer	Pagina	31
Opmerkingen over de garantie en de serviceverlening	Pagina	31
Garantievoorwaarden.....	Pagina	32
Garantieperiode en wettelijke aansprakelijkheid.....	Pagina	32
Omvang van de garantie.....	Pagina	32
Afwikkeling in geval van garantie	Pagina	33
Service	Pagina	34

Legenda van de gebruikte pictogrammen

	Lees a.u.b. de aanwijzingen!		Meer informatie vindt u op de website!
	Neem de waarschuwingen en veiligheidsinstructies in acht!		Voer de verpakking en het apparaat op een milieuvriendelijke manier af!
	Zo handelt u correct!		

Boardcasetrolley

● Inleiding



Hartelijk gefeliciteerd met de aankoop van uw nieuwe product. U heeft daarmee voor een hoogwaardig product gekozen. Maak u voor de eerste ingebruikname met het product vertrouwd. **Lees hiervoor aandachtig de volgende gebruiksaanwijzing en de veiligheidsinstructies.** Gebruik het product alleen zoals beschreven en voor de aangegeven toepassingen. Bewaar deze gebruiksaanwijzing op een veilige plek. Geef ook alle documenten mee wanneer u het product aan derden doorgeeft. Haal de koffer uit de verpakking en controleer deze op eventuele beschadigingen. Als dit het geval is, gebruik dan de koffer niet en lees meteen de alinea over de garantie.

● **Correct en doelmatig gebruik**

Dit product is uitsluitend ontwikkeld voor privégebruik en is niet geschikt voor commerciële toepassingen. De koffer is alleen bedoeld om uw persoonlijke bezittingen te vervoeren. Als u de koffer gebruikt waarvoor hij niet is bedoeld, kan dit leiden tot persoonlijk letsel of materiële schade. In dat geval is de fabrikant of de verkoper niet aansprakelijk voor de ontstane schade. De koffer is geen kinderspeelgoed.

● Beschrijving van de onderdelen

- | | |
|--------------------------------------|---|
| 1 Greep | 5 OKOBAN® UID |
| 2 Cijferslot Travel Sentry® Approved | 6 Sluiting voor het openen van het slot |
| 3 Dubbele wieltjes | 7 Cijferwieltjes |
| 4 Telescoopbuis | 8 Drukknop (reset) |

● Omvang van de levering

- | | |
|--------------------|----------------------|
| 1 boardcasetrolley | 1 gebruiksaanwijzing |
| 1 aparte tas | |

● Technische gegevens

- | | |
|----------------------------------|--------------------------------------|
| Kofferafmetingen incl. wieltjes: | ca. 55 x 40 x 20 / 24 cm (h x b x d) |
| Eigen gewicht: | ca. 2,70 kg |
| Inhoud: | ca. 35 / verbreed ca. 40 liter |
| Max. vulgewicht: | 15 kg |
| Max. totaalgewicht: | 17,70 kg |



Veiligheidsinstructies

⚠ LET OP! Letselgevaar!

- Het verkeerd optillen of dragen van zware bagage kan leiden tot letsel of beschadigingen aan botten, spieren of gewrichten. Houd de koffer bij het optillen aan de zijkanen met beide handen vast. Vraag hulp als u de koffer niet alleen kunt optillen. Let er bij het uitpakken op dat kinderen niet verstrikt raken in de verpakking of erin stikken.

⚠ LET OP! Kans op beschadigingen!

- Door de genoemde situaties kunt u beschadigingen aan uw koffer voorkomen.
 - Let op de maximale belastbaarheid van de koffer.
 - Draag de koffer op trappen in plaats van deze te rollen.
 - Vermijd een te volle koffer.

● Cijferslot 2 gebruiken

De cijfercombinatie is ingesteld op 0-0-0. U kunt als volgt een eigen cijfercombinatie instellen:

1. Direct naast de cijferwielletjes 7 bevindt zich een kleine drukknop 8. Druk deze met behulp van een puntig voorwerp in zodat deze ingedrukt blijft. Vervolgens zet u de cijferwielletjes 7 op de gewenste cijfercombinatie.
2. Nadat u de gewenste cijfercombinatie hebt ingesteld, schuift u de sluiting voor het openen van het slot 6 in de richting van de pijl. Nu springt de drukknop 8 in zijn oorspronkelijke positie terug en kan de koffer alleen nog met de nieuw ingestelde cijfercombinatie worden geopend.
3. Onthoud de nieuwe combinatie a.u.b. goed. Noteer bij voorkeur de nieuwe cijfercombinatie en bewaar deze op een veilige plek. Om het slot te vergrendelen moet minstens één cijferwielletje 7 worden verdraaid. Als de ingestelde cijfercombinatie wordt ingegeven, kan het slot weer worden geopend.

Aanvullende opmerkingen

Dit cijferslot 2 is een Travel Sentry® Approved cijferslot en is toegestaan in meer dan 35 landen, o.a. USA, Canada, Japan, Israël, China, Duitsland, Nederland, Zuid-Korea, Zwitserland*.

Het is zo ontworpen dat afgesloten koffers ter controle door de TSA-beambten (Transportation Security Administration) zonder geweld kunnen worden geopend en weer worden afgesloten. Daarom wordt deze koffer geleverd ZONDER sleutel.



* Een compleet overzicht van de deelnemende landen is te vinden op de website www.travelsentry.org.

● Bestaande cijfercombinatie wijzigen

❗ **OPMERKING!**

Houd er rekening mee dat de cijfercombinatie alleen met de bestaande combinatie kan worden gewijzigd, een andere manier is niet mogelijk. Mocht u de laatst gebruikte code vergeten zijn, druk dan a.u.b. **NIET** op de drukknop (reset) .

Om de instellingen van uw cijferslot te wijzigen, gaat u als volgt te werk:

1. Voer met behulp van de cijferwielletjes  de laatst gebruikte cijfercombinatie in.
2. Om een nieuwe cijfercombinatie in te stellen herhaalt u de stappen 1 t/m 3 van het onderdeel „Cijferslot gebruiken“.

● **OKOBAN®-ID-functie**



Met OKOBAN® biedt TRAVEL SENTRY® een GRATIS wereldwijde registratie- en bemiddelingservice voor bagage en andere persoonlijke voorwerpen aan.

Op de achterkant van de koffer vindt u uw unieke identificatienummer (Unique Identification Number = UID ) waarmee u zich op www.okoban.com kunt registreren.

● Procedure

1. Maak GRATIS uw eigen gebruikersaccount aan op www.okoban.com of log in op uw bestaande account.
2. Bij de eerste registratie van het account krijgt u na invoer van uw accountgegevens (incl. e-mailadres en wachtwoord) een e-mail met een verificatie-link van noreply@okoban.com om uw account te activeren. Klik op de link in de e-mail om uw account te bevestigen en het activeringsproces af te sluiten.
3. Voer vervolgens uw 12-cijferige UID (XXXX-XXXX-XXXX) dat zich op de achterkant van uw koffer bevindt op www.okoban.com in of scan de QR-code. U kunt op uw account GRATIS zoveel bagagestukken registreren als u wilt.
4. Laat uw naam en adres achter voor de vinder en geef aanvullende details van het voorwerp.
5. Als uw vermiste bagage wordt gevonden, kan de vinder op de website van OKOBAN® de UID invoeren. U krijgt dan bericht dat de koffer is gevonden en hoe u contact kunt opnemen met de vinder.

❗ **BELANGRIJK:**

De UID is zonder een bijbehorend gebruikersaccount nutteloos. Daarom moet de UID met uw persoonlijke gegevens vooraf door u worden geregistreerd.



Kijk op www.okoban.com

● Opbergen

- De koffer altijd droog en schoon op kamertemperatuur bewaren en uit de buurt houden van direct zonlicht en warmtebronnen.

● Reiniging

Reinig de koffer alleen zoals hierna beschreven om eventuele beschadiging te voorkomen.

1. Veeg de koffer af met een vochtige doek.
2. Laat de koffer volledig drogen voordat u deze opbergt.
 - gebruik geen agressieve reinigingsmiddelen die oplosmiddelen bevatten
 - gebruik geen schurende of puntige reinigingsproducten zoals messen, metaal- of nylonborstels of soortgelijke. Deze kunnen het oppervlak beschadigen.

● Afvoer

Voer het artikel en de verpakking af volgens de actuele, plaatselijke voorschriften.

● Opmerkingen over de garantie en de serviceverlening

Op dit artikel verlenen wij 5 jaar garantie vanaf aankoopdatum. In geval van gebreken aan dit product kunt u een rechtmatig beroep doen op de verkoper van het product. Deze wettelijke rechten worden door onze hierna vermelde garantievoorwaarden niet beperkt.

● **Garantievoorwaarden**

De garantieperiode gaat in op de aankoopdatum. Bewaar de originele kassabon alstublieft goed. Dit document is nodig als aankoopbewijs.

Wanneer binnen 5 jaar na de aankoopdatum van dit product een materiaal- of productiefout optreedt, dan wordt het product door ons – naar onze keuze – gratis voor u gerepareerd of vervangen. De garantieverlening vereist dat het defecte apparaat en het aankoopbewijs (kassabon) binnen 5 jaar na aankoop worden aangeboden en dat schriftelijk kort wordt beschreven wat het defect is en wanneer het is opgetreden.

● **Garantieperiode en wettelijke aansprakelijkheid**

De garantieperiode wordt niet verlengd door een garantieverlening. Dit geldt eveneens voor vervangen en gerepareerde onderdelen. Eventueel reeds bij de aankoop aanwezige schade en gebreken moeten direct na het uitpakken worden gemeld.

● **Omvang van de garantie**

Het apparaat werd volgens strenge kwaliteitsrichtlijnen zorgvuldig geproduceerd en voor de levering grondig getest.

De garantie geldt voor materiaal- of productiefouten. De garantie is niet van toepassing op productonderdelen die onderhevig zijn aan normale slijtage en hierdoor als aan slijtage onderhevige onderdelen gelden, of voor breekbare onderdelen zoals bijv. schakelaars, accu's of glazen onderdelen.

Deze garantie komt te vervallen als het product beschadigd is of niet correct is gebruikt of onderhouden. Voor een correct gebruik van het product moeten alle in de gebruiksaanwijzing vermelde instructies exact worden nageleefd. Toepassingen en handelingen die in de gebruiksaanwijzing worden afgeraden of waarvoor gewaarschuwd wordt, moeten absoluut worden vermeden.

Het product is uitsluitend bestemd voor privégebruik en niet voor commercieel gebruik. Bij verkeerd gebruik en ondeskundige behandeling, bij gebruik van geweld en bij reparaties die niet door een door ons geautoriseerd servicefiliaal zijn uitgevoerd, vervalt de garantie.

● Afwikkeling in geval van garantie

Om een snelle afhandeling van uw reclamatie te garanderen, dient u de volgende aanwijzingen in acht te nemen:

- Houd a.u.b. bij alle aanvragen de kassabon en het artikelnummer (bijv. IAN 331732_1907 / 331744_1907 / 331745_1907) als bewijs voor de aankoop bij de hand.
- Het artikelnummer vindt u op het titelblad van uw handleiding (links onderaan) of op het onderhoudslabel in het artikel.
- Wanneer er storingen of andere gebreken optreden, neem dan eerst contact op met de hierna genoemde service-afdeling.



Op www.lidl-service.com kunt u deze en vele andere handleidingen, productvideo's en software downloaden.

IAN 331732_1907

IAN 331744_1907

IAN 331745_1907



Met deze QR-code komt u direct op de website van Lidl-service (www.lidl-service.com) en kunt u uw bedieningshandleiding openen door het artikelnummer 331732_1907 / 331744_1907 / 331745_1907 (IAN) in te voeren.

● Service

InCase Handelsgesellschaft mbH
Nordsternstraße 25,
45329 Essen, GERMANY

E-mail:





 service-nl@incase-gmbh.com

 service-be@incase-gmbh.com

Vestiging: Duitsland

Legende der verwendeten Piktogramme	Seite 36
Einleitung	Seite 36
Bestimmungsgemäße Verwendung	Seite 36
Teilebeschreibung	Seite 37
Lieferumfang	Seite 37
Technische Daten	Seite 37
Sicherheitshinweise	Seite 37
Zahlenschloss verwenden	Seite 38
Aktuelle Zahlenkombination ändern	Seite 39
OKOBAN®-ID-Funktion	Seite 39
Vorgehensweise	Seite 40
Aufbewahrung	Seite 41
Reinigung	Seite 41
Entsorgung	Seite 41
Hinweise zur Garantie und Serviceabwicklung	Seite 41
Garantiebedingungen	Seite 42
Garantiezeit und gesetzliche Mängelansprüche	Seite 42
Garantieumfang	Seite 42
Abwicklung im Garantiefall	Seite 43
Service	Seite 44

Legende der verwendeten Piktogramme

	Anweisungen lesen!		Weitere Informationen finden Sie auf der Website!
	Warn- und Sicherheitshinweise beachten!		Entsorgen Sie Verpackung und Gerät umweltgerecht!
	So verhalten Sie sich richtig!		

Trolley-Bordcase

● Einleitung



Wir beglückwünschen Sie zum Kauf Ihres neuen Produkts. Sie haben sich damit für ein hochwertiges Produkt entschieden. Machen Sie sich vor der ersten Inbetriebnahme mit dem Produkt vertraut. **Lesen Sie hierzu aufmerksam die nachfolgende Bedienungsanleitung und die Sicherheitshinweise.** Benutzen Sie das Produkt nur wie beschrieben und für die angegebenen Einsatzbereiche. Bewahren Sie diese Anleitung an einem sicheren Ort auf. Händigen Sie alle Unterlagen bei Weitergabe des Produktes an Dritte mit aus. Nehmen Sie den Koffer aus der Verpackung und prüfen Sie ihn auf evtl. Schäden. Ist dies der Fall, benutzen Sie den Koffer nicht und lesen Sie direkt den Garantie-Absatz.

● Bestimmungsgemäße Verwendung

Dieses Produkt ist ausschließlich für den privaten Gebrauch entwickelt worden und nicht für gewerbliche Anwendungen geeignet. Der Koffer ist nur dafür vorgesehen, Ihre persönlichen Inhalte zu transportieren. Verwenden Sie den Koffer in einem nicht bestimmungsgemäßen Zusammenhang kann es zu Sach- oder Personenschäden führen. In diesem Fall übernimmt der Hersteller oder Händler keine Haftung für entstandene Schäden. Der Koffer ist kein Kinderspielzeug.

● Teilebeschreibung

- | | | | |
|---|-------------------------------------|---|-------------------------------------|
| 1 | Griff | 5 | OKOBAN® UID |
| 2 | Zahlschloss Travel Sentry® Approved | 6 | Verschluss zum Öffnen des Schlosses |
| 3 | Zwillingsrollen | 7 | Zahlenrädchen |
| 4 | Teleskopstange | 8 | Drucktaste (Reset) |

● Lieferumfang

- | | |
|--------------------|----------------------|
| 1 Trolley-Bordcase | 1 Gebrauchsanweisung |
| 1 separater Beutel | |

● Technische Daten

- | | |
|-------------------------|--------------------------------------|
| Koffermaß inkl. Rollen: | ca. 55 x 40 x 20 / 24 cm (H x B x T) |
| Eigengewicht: | ca. 2,70 kg |
| Volumen: | ca. 35 L / erweitert ca. 40 L |
| Max. Füllgewicht: | 15 kg |
| Max. Gesamtgewicht: | 17,70 kg |



Sicherheitshinweise

⚠ ACHTUNG! Verletzungsgefahr!

- Durch falsches Anheben oder Tragen schwerer Gepäckstücke kann es zu Verletzungen oder Schäden an Knochen, Muskeln oder Gelenken kommen. Halten Sie den Koffer zum Anheben an den Seiten mit beiden Händen fest. Bitten Sie um Hilfe, falls Sie den Koffer nicht heben können. Achten Sie beim Auspacken darauf, dass Kinder sich nicht in der Verpackung verfangen oder ersticken.

⚠ ACHTUNG! Beschädigungsgefahr!

- Durch die genannten Situationen, können Sie Beschädigungen Ihres Koffers vermeiden.
 - Beachten Sie die maximale Belastbarkeit der Koffer.
 - Tragen Sie den Koffer auf Treppen anstatt ihn zu ziehen.
 - Vermeiden Sie eine Überfüllung des Koffers.

● Zahlenschloss 2 verwenden

Die Ziffernkombination ist auf die Ziffern 0-0-0 eingestellt. Eine eigene Ziffernkombination können Sie wie folgt einstellen:

1. Unmittelbar neben den Zahlenrädchen 7 befindet sich eine kleine Drucktaste 8. Drücken Sie diese mit einem spitzen Gegenstand hinein, sodass diese in der gedrückten Position bleibt. Im Anschluss stellen Sie die Zahlenrädchen 7 auf die gewünschte Ziffernkombination.
2. Nachdem Sie die gewünschte Ziffernkombination eingegeben haben, schieben Sie den Verschluss zum Öffnen des Schlosses 6 in Pfeilrichtung. Jetzt springt die Drucktaste 8 in ihre ursprüngliche Position zurück und der Koffer kann nur noch mit der neu eingestellten Ziffernkombination geöffnet werden.
3. Bitte prägen Sie sich die neue Kombination gut ein. Notieren Sie sich bestenfalls die neue Zahlenkombination und bewahren Sie diese sicher auf. Um das Schloss zu verschließen muss mindestens ein Zahlenrädchen 7 verstellt werden. Wird die eingegebene Ziffernkombination eingestellt, lässt sich das Schloss wieder öffnen.

Zusätzliche Hinweise

Dieses Zahlenschloss 2 ist ein Zahlenschloss Travel Sentry® Approved und gilt in mehr als 35 Ländern, u. a. USA, Kanada, Japan, Israel, China, Deutschland, Niederlande, Südkorea, Schweiz*.

Es dient dazu, dass verschlossene Koffer zur Kontrolle durch die TSA-Behörden (Transportation Security Administration) gewaltfrei geöffnet und wieder geschlossen werden können. Daher ist in der Lieferung des Koffers KEIN Schlüssel enthalten.



*Eine komplette Übersicht der teilnehmenden Länder findet sich auf der Seite www.travelsentry.org.

● Aktuelle Zahlenkombination ändern

① HINWEIS!

Bitte beachten Sie, dass die Zahlenkombination nur mit der aktuellen Kombination geändert werden kann, ansonsten ist dies nicht möglich. Falls Sie den zuletzt verwendeten Code einmal vergessen haben sollten, drücken Sie bitte **NICHT** die Drucktaste (Reset) .

Um die Einstellungen Ihres Zahlenschlosses zu ändern gehen Sie bitte wie folgt vor:

1. Geben Sie mithilfe der Zahlenrädchen die zuletzt verwendete Zahlenkombination ein.
2. Um eine neue Zahlenkombination einzustellen wiederholen Sie die Schritte 1 bis 3 des Abschnitts „Zahlenschloss verwenden“.

● OKOBAN®-ID-Funktion



Mit OKOBAN® bietet TRAVEL SENTRY® einen KOSTENLOSEN weltweiten Registrierungs- und Verständigungsservice für Gepäck und andere persönliche Gegenstände an.

Auf der Rückseite des Koffers erkennen Sie Ihre einmalige Identifikationsnummer (Unique Identification Number = UID 5) mit der Sie sich unter www.okoban.com registrieren können.

● Vorgehensweise

1. Erstellen Sie KOSTENLOS Ihr eigenes Nutzerkonto auf www.okoban.com oder loggen Sie sich in Ihrem bestehenden Account ein.
2. Bei erster Registrierung des Kontos erhalten Sie nach Eingabe Ihrer Kontoangaben (inkl. E-Mail-Adresse und Passwort) eine E-Mail mit einem Verifizierungslink von noreply@okoban.com, um Ihren Account zu aktivieren. Bitte klicken Sie auf den sich in der E-Mail befindlichen Link, um Ihr Konto zu bestätigen und den Aktivierungsvorgang abzuschließen.
3. Geben Sie nun Ihre 12-stellige UID (XXXX-XXXX-XXXX), die sich auf der Rückseite Ihres Koffers befindet, auf www.okoban.com ein oder scannen Sie den QR-Code. Sie können unter Ihrem Account KOSTENLOS beliebig viele Gepäckstücke registrieren.
4. Hinterlegen Sie Ihren Namen und Adresse für den Finder und ergänzen Sie Details zum Gegenstand.
5. Wird Ihr verlorenes Gepäck gefunden, kann der Finder auf der Internetseite von OKOBAN® die UID eintragen. Sie werden dann informiert, dass der Koffer gefunden wurde und wie Sie den Finder kontaktieren können.

❗ WICHTIG:

Die UID ist ohne ein entsprechendes Nutzerkonto nutzlos. Daher muss die UID mit Ihren persönlichen Daten vorab von Ihnen registriert werden.



Besuchen Sie www.okoban.com

● Aufbewahrung

- Den Koffer immer trocken und sauber in einem temperierten Raum lagern und vor direktem Sonnenlicht und Wärmequellen fernhalten.

● Reinigung

Reinigen Sie den Koffer nur wie folgt beschrieben, um eine evtl. Beschädigung zu vermeiden.

1. Wischen Sie den Koffer mit einem feuchten Tuch ab.
2. Lassen Sie den Koffer vor der Lagerung vollständig trocknen.
 - keine aggressiven lösungsmittelhaltigen Reinigungsmittel verwenden
 - keine kratzenden oder spitzen Reinigungsutensilien wie Messer, Metall- oder Nylonbürsten oder Ähnliches verwenden. Diese können die Oberflächen beschädigen.

● Entsorgung

Entsorgen Sie den Artikel und die Verpackung entsprechend aktueller, örtlicher Vorschriften.

● Hinweise zur Garantie und Serviceabwicklung

Sie erhalten auf diesen Artikel eine Garantie von 5 Jahren ab Kaufdatum. Im Falle von Mängeln dieses Produkts stehen Ihnen gegen den Verkäufer des Produkts gesetzliche Rechte zu. Diese gesetzlichen Rechte werden durch unsere im Folgenden dargestellte Garantie nicht eingeschränkt.

● **Garantiebedingungen**

Die Garantiefrist beginnt mit dem Kaufdatum. Bitte bewahren Sie den Original Kassenbon gut auf. Diese Unterlage wird als Nachweis für den Kauf benötigt.

Tritt innerhalb von 5 Jahren ab dem Kaufdatum dieses Produkts ein Material- oder Fabrikationsfehler auf, wird das Produkt von uns – nach unserer Wahl – für Sie kostenlos repariert oder ersetzt. Diese Garantieleistung setzt voraus, dass innerhalb der 5-Jahres-Frist das defekte Gerät und der Kaufbeleg (Kassenbon) vorgelegt und schriftlich kurz beschrieben wird, worin der Mangel besteht und wann er aufgetreten ist.

● **Garantiezeit und gesetzliche Mängelansprüche**

Die Garantiezeit wird durch die Gewährleistung nicht verlängert. Dies gilt auch für ersetzte und reparierte Teile. Eventuell schon beim Kauf vorhandene Schäden und Mängel müssen sofort nach dem Auspacken gemeldet werden.

● **Garantieumfang**

Das Gerät wurde nach strengen Qualitätsrichtlinien sorgfältig produziert und vor Anlieferung gewissenhaft geprüft.

Die Garantieleistung gilt für Material- oder Fabrikationsfehler. Diese Garantie erstreckt sich nicht auf Produktteile, die normaler Abnutzung ausgesetzt sind und daher als Verschleißteile angesehen werden können oder für Beschädigungen an zerbrechlichen Teilen, z. B. Schalter, Akkus oder die aus Glas gefertigt sind.

Diese Garantie verfällt, wenn das Produkt beschädigt, nicht sachgemäß benutzt oder gewartet wurde. Für eine sachgemäße Benutzung des Produkts sind alle in der Bedienungsanleitung aufgeführten Anweisungen genau einzuhalten. Verwendungszwecke und Handlungen, von denen in der Bedienungsanleitung abgeraten oder vor denen gewarnt wird, sind unbedingt zu vermeiden.

Das Produkt ist lediglich für den privaten und nicht für den gewerblichen Gebrauch bestimmt. Bei missbräuchlicher und unsachgemäßer Behandlung, Gewaltanwendung und bei Eingriffen, die nicht von unserer autorisierten Service-Niederlassung vorgenommen wurden, erlischt die Garantie.

● **Abwicklung im Garantiefall**

Um eine schnelle Bearbeitung Ihres Anliegens zu gewährleisten, folgen Sie bitte den folgenden Hinweisen:

- Bitte halten Sie für alle Anfragen den Kassenbon und die Artikelnummer (z.B. IAN 331732_1907 / 331744_1907 / 331745_1907) als Nachweis für den Kauf bereit.
- Die Artikelnummer entnehmen Sie bitte dem Titelblatt Ihrer Anleitung (unten links) oder aus dem Pflegeetikett im Artikel.
- Sollten Funktionsfehler oder sonstige Mängel auftreten kontaktieren Sie zunächst die nachfolgend benannte Serviceabteilung.



Auf www.lidl-service.com können Sie diese und viele weitere Handbücher, Produktvideos und Software herunterladen.

IAN 331732_1907

IAN 331744_1907

IAN 331745_1907



Mit diesem QR-Code gelangen Sie direkt auf die Lidl-Service-Seite (www.lidl-service.com) und können mittels der Eingabe der Artikelnummer 331732_1907/331744_1907/331745_1907 (IAN) Ihre Bedienungsanleitung öffnen.

● Service

Name: InCase Handelsgesellschaft mbH
Nordsternstraße 25,
45329 Essen, Germany

E-Mail:

DE service@incase-gmbh.de

AT service-at@incase-gmbh.com

CH service-ch@incase-gmbh.com

Sitz: Deutschland

InCase Handelsgesellschaft mbH

Nordsternstraße 25
45329 Essen
GERMANY

Version: 11 / 2019

Last Information Update · Version des informations
Stand van de informatie · Stand der Informationen: 11 / 2019



IAN 331732_1907

IE NI BE

IAN 331744_1907

GB IE NI BE

IAN 331745_1907

GB IE NI BE