



OIL PUMP WITH PUMP NOZZLE USOP 50 A1 ÖLPUMPE MIT ZAPFPISTOLE USOP 50 A1 POMPE À HUILE AVEC PISTOLET DE DISTRIBUTION USOP 50 A1

(GB) (IE) (NI) (CY) (MT)

OIL PUMP WITH PUMP NOZZLE

Operation and Safety Notes
Translation of the original instructions

(FR) (BE) (CH)

POMPE À HUILE AVEC PISTOLET DE DISTRIBUTION

Consignes d'utilisation et de sécurité
Traduction du mode d'emploi d'origine

(CZ)

OLEJOVÉ ČERPADLO S TANKOVACÍ PISTOLÍ

Návod k obsluze a bezpečnostní pokyny
Originální návod k obsluze

(SK)

OLEJOVÉ ČERPADLO S ČERPACOU PISTOLOU

Návod na obsluhu a bezpečnostné upozornenia
Originálny návod na obsluhu

(DK)

OLIEPUMPE MED DYSE

Brugs- og sikkerhedsanvisninger
Oversættelse af den originale driftsvejledning

(HU)

OLAJSZIVATTYÚ TÖLTŐPISZTOLLYAL

Kezelési és biztonsági hivatkozások
Az eredeti használati utasítás fordítása

(DE) (AT) (CH)

ÖLPUMPE MIT ZAPFPISTOLE

Bedienungs- und Sicherheitshinweise
Originalbetriebsanleitung

(NL) (BE)

OLIEPOMP MET PISTOOL

Bedienings- en veiligheidsinstructies
Vertaling van de originele bedieningshandleiding

(PL)

POMPA OLEJU Z PISTOLETEM DYSTRYBUTORA

Wskazówki dotyczące montażu, obsługi i bezpieczeństwa
Tłumaczenie oryginalnej instrukcji eksploatacji

(ES)

BOMBA DE ACEITE CON BOQUILLA DISPENSADORA

Instrucciones de funcionamiento y de seguridad
Traducción del manual de funcionamiento original

(IT) (MT) (CH)

POMPA PER OLIO CON PISTOLA

Istruzioni di montaggio, utilizzo e sicurezza
Traduzione delle istruzioni d'uso originali

IAN 450038_2304



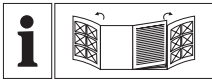

GB IE NI CY MT

Before reading, unfold the page containing the illustrations and familiarise yourself with all functions of the device.

DE AT CH

Klappen Sie vor dem Lesen die beiden Seiten mit den Abbildungen aus und machen Sie sich anschließend mit allen Funktionen des Gerätes vertraut.

FR BE CH

Avant de lire le document, allez à la page avec les illustrations et étudiez toutes les fonctions de l'appareil.

NL BE

Klap, voordat u begint te lezen, de pagina met afbeeldingen uit en maak u aansluitend vertrouwd met alle functies van dit apparaat.

CZ

Než začnete číst tento návod k obsluze, rozložte stránku s obrázky a seznámte se se všemi funkcemi zařízení.

PL

Przed przeczytaniem proszę rozłożyć stronę z ilustracjami, a następnie proszę zapoznać się z wszystkimi funkcjami urządzenia.

SK

Prv než začnete čítať tento návod, rozložte si stranu s obrázkami a potom sa oboznámte so všetkými funkciami zariadenia.

ES

Antes de leer, abra la página con las ilustraciones y familiarícese con todas las funciones del dispositivo.

DK

Før du læser, vend siden med billeder frem og bliv bekendt med alle apparatets funktioner.

IT MT CH

Prima di leggere aprire la pagina con le immagini e prendere confidenza con le diverse funzioni dell'apparecchio.

HU

Olvasás előtt hajtsa ki az ábrát tartalmazó oldalt, és ezután ismerje meg a készülék mindegyik funkcióját.

GB/IE/NI/CY/MT	Operation and Safety Notes	Page	5
DE/AT/CH	Montage-, Bedienungs- und Sicherheitshinweise	Seite	18
FR/BE/CH	Consignes d'utilisation et de sécurité	Page	32
NL/BE	Bedienings- en veiligheidsinstructies	Pagina	46
CZ	Návod k obsluze a bezpečnostní pokyny	Strana	59
PL	Wskazówki dotyczące montażu, obsługi i bezpieczeństwa	Strona	72
SK	Návod na obsluhu a bezpečnostné upozornenia	Strana	86
ES	Instrucciones de funcionamiento y de seguridad	Página	99
DK	Brugs- og sikkerhedsanvisninger	Side	113
IT/MT/CH	Istruzioni di montaggio, utilizzo e sicurezza	Pagina	126
HU	Kezelési és biztonsági hivatkozások	Oldal	140

A**B**











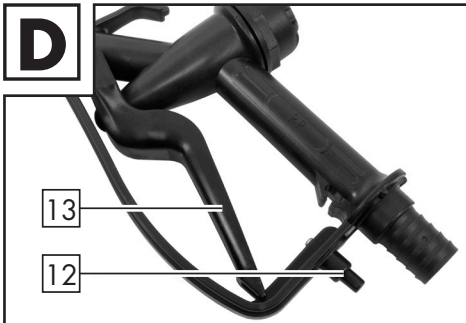
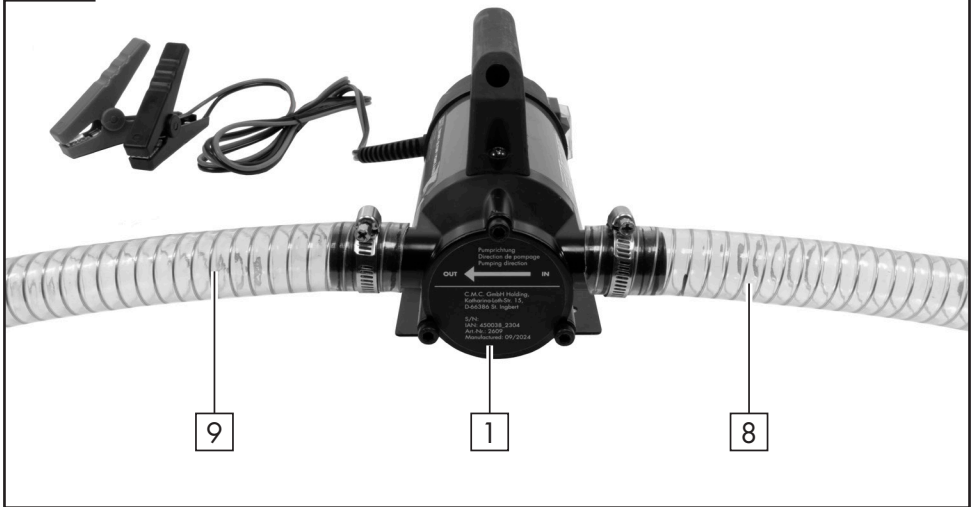







C

Table of pictograms used	Page	5
Introduction	Page	6
Intended use	Page	6
Scope of delivery.....	Page	6
Equipment	Page	7
Technical Specifications	Page	7
Safety instructions	Page	8
Specific safety instructions	Page	10
Using the device	Page	12
Install and secure.....	Page	12
Fitting the accessories.....	Page	12
Preparation and the pumping process	Page	12
Troubleshooting	Page	13
Cleaning	Page	14
Storage	Page	14
Information about recycling and disposal	Page	14
Original EC Declaration of Conformity	Page	15
Warranty and service information	Page	16
Warranty conditions.....	Page	16
Warranty period and statutory claims for defects.....	Page	16
Extent of warranty.....	Page	16
Processing of warranty claims	Page	16
Service	Page	17

● Table of pictograms used			
	Read the operating instructions!		Wear eye protection!
	Wear protective gloves!		Warning: Risk of electric shock! Danger to life!
	Observe warnings and safety instructions!		Do not expose the device to rain!
	Use respiratory protection!		Don't throw away – recycle!
	Direct current	 	Dispose of the device and packaging in an environmentally friendly manner!
	Appliance class III	IPX4	Protection class; protected against water splashes

	<p>Made from recycled material.</p>		<p>You are legally obliged to place devices marked as such in a collection which is separate from unsorted municipal waste. Disposal through household waste is prohibited.</p>
	<p>Please note</p>		<p>Attention! Hot surface!</p>
	<p>The device is only suitable for indoor operation.</p>		

Oil Pump with Pump Nozzle USOP 50 A1

● Introduction

 Congratulations! You have purchased one of our high-quality products. Please familiarise yourself with the product before using it for the first time. To do this, please read through the following operating and safety instructions carefully.

KEEP OUT OF THE REACH OF CHILDREN!

● Intended use

The oil pump is designed exclusively for transferring and pumping engine oil, diesel and heating oil. The pumped liquid must not contain any impurities, which could settle in the pump and cause damage. The oil pump is not intended to pump water, aggressive chemicals (e.g. acids, alkalis, etc.), highly flammable liquids (e.g. petrol, alcohol, etc.) and liquids which contain abrasive material (e.g. sand). This device is not designed for continuous operation or to be used for longer than 30 minutes at a time. Use the product only as described and only for the specific applications as stated. Keep these instructions in a safe place. Ensure you hand over all documentation when passing the product on to anyone else. Any use that differs from the intended use as stated above is prohibited and potentially dangerous. Damage or injury caused by misuse or disregarding the above warning is not covered by the warranty or any liability on the part of the manufacturer. The device is not intended for commercial use. Commercial use will void the warranty. The product must only be started up initially by people who have been trained to do so.

● Scope of delivery

- 1 oil pump
- 1 set of operating instructions
- 3 hose clamps
- 1 suction hose 1.2 m
- 1 drain hose 2 m
- 1 coarse suction filter
- 1 pump nozzle

● Equipment

! **PLEASE NOTE:** After unpacking the product, please check that all of the package contents are present and that the oil pump is in perfect condition. Do not use the device if it is defective.

1	Oil pump
2	On/Off switch: "0" means "OFF"; "1" means "ON"
3	Cable with red connecting clamp
4	Cable with black connecting clamp
5	Handle
6	Mounting holes for fixed installation
7	Hose clamps
8	Suction hose 1.2 m
9	Drain hose 2 m
10	Coarse suction filter
11	Pump nozzle
12	Latch mechanism
13	Handle

! **PLEASE NOTE:** The use of the term 'product' or 'device' in the following text refers to the oil pump described in these operating instructions.

● Technical Specifications

Model:	USOP 50 A1
Operating temperature:	5–40°C
Nominal power:	160 W
Input voltage:	12 V 
Protection class:	IPX4
Continuous operation:	max. 30 min*
Diesel/heating oil flow rate:	max. 50 l/min
Engine oil flow rate**:	max. 50 l/min at 60 °C oil temperature
**SAE 0W-16 engine oil:	max. 50 l/min at 60 °C oil temperature
**SAE 10W-40 engine oil:	max. 35 l/min at 60 °C oil temperature
Pumping head:	max. 3.2 m
Emission of airborne noise:	61 dB(A)

* Continuous operation: Do not operate the device continuously for longer than 30 minutes. Following this, there must be a rest period of 15 minutes.

Changes to technical and visual aspects of the product may be made as part of future developments without notice. Accordingly, no warranty is offered for the physical dimensions, information and specifications in these operating instructions. The operating instructions cannot therefore be used as the basis for asserting a legal claim.

● Safety instructions



PLEASE READ THROUGH THE OPERATING INSTRUCTIONS CAREFULLY BEFORE USE. THESE FORM PART OF THE PRODUCT AND MUST BE AVAILABLE AT ALL TIMES!

KEEP OUT OF THE REACH OF CHILDREN!

This section covers the basic safety regulations applicable when working with the device.

Personal safety:

- This device must not be used by children. Cleaning and day-to-day maintenance must not be performed by children.
- Devices may be used by individuals with reduced physical, sensory or mental capacities or a lack of experience and knowledge, if they are supervised or have been instructed in how to use the device safely and understand the associated dangers.
- Children must be supervised to ensure that they do not play with the device.
- Keep the device away from people – especially children – and household pets.
- Within the working area, the user is responsible for any damage or injury to third parties that was caused by the use of the device.
- During operation, never point the device at yourself or other individuals, and keep the device well way from your ears and eyes. There is a risk of injury!
- Do not leave the device unsupervised while running. Comply with the filling instructions for the vehicle/tank.
- Keep the device in a dry location and out of the reach of children.
- Do not leave the device outside when it is frosty.

 This helps prevent device damage and possible personal injuries that could result from it:

Risk of electric shock!

- Only connect the device to a 12 V car battery. Connecting to a 24 V voltage can damage the device.
- When connecting the device make sure that the connecting clamps are connected to the correct poles of the battery.

- Only use the connection cable delivered with the product.
Only use original accessories.
- You must not open or repair the device housing. In this case safety is no longer assured and the warranty is no longer valid.
- The device is only suitable for use indoors.
- Before using the device each time, check it for any damage and do not use unless in perfect working order.
- Do not expose the device to rain or wet weather. Do not let the device come into contact with water. Do not immerse the device in water. There is a risk of electric shock!

General safety instructions

- Keep all openings of the device free during operation.
Do not block the openings with your hands or fingers, and do not cover the device. There is a risk of overheating!
- In hot weather, do not leave the device in a car. This could permanently damage the device.
- The device becomes warm during use. There is a risk of burn injuries from touching the hot surfaces.
- Do not use the device near to highly flammable liquids or gases.
Failure to comply risks causing a fire or explosion!
- Switch the device off and disconnect the device from the voltage supply:
 - if you are not using the device;
 - if you are leaving the device unsupervised;
 - if you are doing cleaning work;
 - if the connection cable is damaged;
 - if foreign objects have got into the device or you notice unusual noises.
- Do not disassemble or modify the device. This device must only be repaired by a maintenance technician.
- Do not use the device in areas with a risk of explosion, e.g. near flammable liquids, gases or powders.
- Do not expose the device to any source of heat.
- Do not store in places where the temperature can exceed 60 °C.
- Only use in an ambient temperature between 5 °C and 40 °C.

Electrical safety:

- Do not use the device if the switch cannot be switched on and off.
Arrange for damaged switches to be replaced.
- Do not carry the device by the cable. Do not use the cable to disconnect the pole clamps from the battery. Protect the cable from heat, oil and sharp edges.

- If the cable is damaged, disconnect the pole clamps from the battery immediately. Do not short-circuit the clamps and/or the connection cable.
- When handling vehicle batteries observe the instructions from the battery and vehicle manufacturer.

● **Specific safety instructions**

- Always fix the hoses and pump nozzle with hose clamps, in order to prevent any possibly leaks.
- Wear personal protective equipment such as safety goggles, gloves and a dust mask. We recommend the use of solvent-resistant gloves. The use of personal protective equipment reduces the risk of injury.
- Diesel, heating oil and engine oil can be hazardous to health. Avoid direct contact with the skin and inhaling vapours or droplets.

⚠ ATTENTION: Take particular care when you are working with vehicle batteries. Battery acid can leak and cause severe burns. If battery acid should come into contact with the skin or eyes, rinse the areas with plenty of water and seek medical advice at once.

- Only connect the device to the car battery when the engine is switched off! There is a risk of injury through moving parts!
- The device must always be accessible so that the device can be quickly disconnected from the battery in case of emergency.
- The connection cable can get warm under high loading.
- If your vehicle is parked on a sloping surface, then full drainage of the oil is not possible in some circumstances. Make sure that the handbrake is on.

⚠ ATTENTION: Do not use the device when the engine is switched on or hot. Do not start the engine of the vehicle during the pumping process. Do not use the device continuously for more than 30 minutes, to avoid overheating. **FIRE HAZARD!**

⚠ ATTENTION: Do not operate the device near open flames or flammable gases. Do not smoke when the device is running. Make sure there is good ventilation in the working area. **FIRE HAZARD!**

⚠ ATTENTION: Do not pump oil which has a temperature of more than 60 °C. **FIRE HAZARD!**

⚠ ATTENTION: Do not use the device to drain highly flammable liquids, water, water-based solutions, food stuffs, paints, varnishes or other chemicals.

FIRE HAZARD!

- Do not let the device run dry. This could damage the device.
- Always open the pump nozzle first, before you switch the device on. Make sure that the pump is switched off immediately after you have closed the pump nozzle. Otherwise, the device can be damaged.
- Only collect the drained oil in authorised containers. Do not mix different types of oil in the same container.
- Disconnect the device from the battery immediately after operation.

⚠ ATTENTION: Operating the device over longer periods of time can fully discharge the car battery.

- Keep the device and waste oil in a dry location and out of the reach of children.
- Dispose of the waste oil and used cloths properly (see "Information about recycling and disposal"). To protect the environment, do not let oil soak into the ground or run into the drains.
- If the power cable for this device becomes damaged, ensure that the cable is replaced by the manufacturer, a customer service technician or other qualified person to avoid any possible hazards.
- In order to avoid damage, after a maximum of 30 minutes continuous operation, allow the device to cool down for at least 15 minutes.
- Protect the oil pump  from moisture and high temperatures, including fires.
- Store the device in a dry place and protect the device from moisture and corrosion.
- Do not drop the device while it is being used.
- A slightly higher operating temperature is absolutely normal and not a malfunction.
- When used for a long period of time, the device may become noticeably warm. There is a risk of burn injuries!
- Do not use the device near hot surfaces.
- Do not position the device in areas which are exposed to direct sunlight. Otherwise it could overheat and be damaged beyond repair.
- Do not operate the device in a vehicle.
- Do not cover the device while it is switched on. **FIRE HAZARD!**

- When using the device always be careful and use your common sense during operation. Never leave the device unattended when it is being used. One moment of inattention can lead to serious injuries or damage to the device and/or the vehicle.

● Using the device

Take all parts from the packaging and check whether the device or parts show any damage. If this is the case, do not use the device. Contact the manufacturer via the indicated service address. Remove all protective films and other transport packaging. Check that the delivery is complete.

● Install and secure

- Place the product on a level and non-flammable surface.
- Do not cover over the device.
- Do not operate the device in a dusty environment. This is a fire risk and the device could be damaged.
- The device should be positioned on a flat, even surface. Make sure that there is at least 5 cm free space around the device for air circulation.
- There are **1** holes **6** in the base of the oil pump so that you can mount it securely. Using suitable screws (not included in the scope of delivery) you can mount the device securely. When doing this make sure you maintain the space for air circulation as stated above. If you are unsure, contact an appropriate tradesman.

● Fitting the accessories

- Unwind the hoses and cables completely.

! **PLEASE NOTE:** For any further assembly, note the pump direction of the device. The liquid will be pumped in the direction of the arrow.

Inlet = "IN"

Outlet = "OUT"

- Guide a hose clamp **7** over the end of the suction hose (1.2 m) **8**. Push the end of the suction hose over the corresponding inlet of the pump "IN". Now fix the hose using the hose clamp. To do this use a Phillips screwdriver.
- Proceed in the same way to connect the drain hose (2 m) **9** with the outlet of the pump "OUT".
- To protect the pump, we recommend putting the coarse suction filter **10** on the open end of the suction hose **8**, in case the oil which is being drained contains impurities.
- You can use the pump nozzle **11** supplied for simplified transfer of liquids.
- To do this first guide a hose clamp **7** over the open end of the drain hose (2 m) **9**. Now connect the pump nozzle **11** with the open end of the drain hose **9** and fix it in place using a hose clamp.
- Lock the pump nozzle **11** in the open position: Push the handle **13** right to the back, push and hold the latch mechanism **12** and then let go of the handle (Fig. F-H). The pump nozzle is now locked in the open position. Push the handle briefly to the back to release the latch mechanism.

● Preparation and the pumping process

! **PLEASE NOTE:** When pumping diesel oil into a vehicle tank, observe the instructions from the vehicle manufacturer. The pump is not intended to drain diesel out of a vehicle tank. This can damage the vehicle. Never use the pump to pump petrol.

! **PLEASE NOTE:** When draining heating oil the suction hose **8** must not touch the sump (sludge from the impurities in the oil which have collected) in the bottom of the tank. The pump is not designed for draining the sump, even when using the coarse suction filter **10**.

! **PLEASE NOTE:** The product is not designed to carry out an oil change on a car. Due to the low volume of the oil tank of a car and the high pumping capacity, clean transfer of the oil would not be possible and could damage the vehicle.

- Guide the suction hose **8** carefully to the bottom of the tank out of which you want to pump the liquid.
- Guide the drain hose **9** into the tank to be filled.
- Make sure that all tanks/containers as well as the oil pump are positioned firmly and securely.

! **PLEASE NOTE:** Before connecting the oil pump to a vehicle battery, make sure that the On/Off switch of the device is in the "0" (OFF) position.

- Connect the connecting clamp for the positive pole (red) **3** with the positive pole (+) of the vehicle battery.
- Connect the connecting clamp for the negative pole (black) **4** with the negative pole (-) of the vehicle battery.
- When using the pump nozzle always open the pump nozzle first, before you switch the device on ("open" position see Fig. F). Make sure that the pump is switched off immediately after you have closed the pump nozzle. Otherwise, the device can be damaged.
- Set the On/Off switch **2** to the "1" position, to switch the device on. The pumping process will start.

! **ATTENTION:** Make sure that no diesel or heating oil is spilling over or spraying out due to the high pump capacity of the oil pump out of a tank/container which is too small or almost full!

- In order to stop the pumping process, set the On/Off switch **2** to the "0" position.
- To clean the device, pump a little clean oil after each use.
- Now remove the connecting clamp for the negative pole (black) **4** from the negative pole (-) of the vehicle battery.
- Then remove the connecting clamp for the positive pole (red) **3** from the positive pole (+) of the vehicle battery.

! **PLEASE NOTE:** In order to avoid damage to the device, after each use allow it to cool down for at least 15 minutes.

! **ATTENTION:** Waste oil must be disposed of in accordance with the current regulations for waste oil disposal.

● Troubleshooting

- = problem
- ⊙ = cause
- = remedy

- No response when the On/Off switch **2** is pressed.
- ⊙ There is no power supply to the device.
- Make sure that the connecting clamps are properly connected with the respective poles of the vehicle battery.

● Cleaning

! **ATTENTION: The device must not come into contact with water or be placed in water. There is a risk of injury due to electric shock if moisture enters the device.**

- Do not use cleaners or solvents. These could damage the device beyond repair.
- Keep the housing and device accessories clean.
- Use a damp cloth or a soft brush to clean the device and the accessories.
- After each use, pump a little clean oil to clean the device.
- If oil leaks, soak it up with a cloth or paper towel.

● Storage

- Keep the device in a dry location and out of the reach of children.
- To avoid damage, take care to ensure that the hoses and cables have not become kinked.
- Make sure you only store diesel/oil in containers which are suitable for this purpose.

● Information about recycling and disposal



**DO NOT DISPOSE OF ELECTRICAL TOOLS IN HOUSEHOLD WASTE!
DON'T THROW AWAY – RECYCLE!**

According to European Directive 2012/19/EU, used electrical devices must be collected separately for environmentally compatible recycling or recovery. The symbol of the crossed out dustbin means that this device must not be disposed of in household waste at the end of its service life. The device must be handed in at established collection points, recycling centres or waste management depots. The disposal of defective devices which you have sent in will be carried out free of charge. In addition, distributors of electrical and electronic equipment as well as food distributors are obliged to accept returned waste. Lidl provides you with return options directly in its branches and shops. Return and disposal is free of charge for you. When buying a new device you have the right to return an equivalent old device at no charge. In addition you have the option, regardless of whether you are buying a new device, to hand in (up to three) old devices at no charge, as long as the device is no larger than 25 cm in any dimension. Before returning the device please delete all personal information. Before returning, please remove batteries or rechargeable battery packs which are not enclosed by the old device, as well as bulbs, which can be removed without destroying the product and take these to a separate collection point.



Batteries containing harmful substances are labelled with the adjacent symbol, which indicates the prohibition on disposal in household waste. The abbreviations for the relevant heavy metals are: Cd = cadmium, Hg = mercury, Pb = lead.

Take used batteries to a waste management company in your city or community or return them to your dealer. This satisfies your legal obligations while also making an important contribution to protecting the environment.



Please note the marking on the different packaging materials and separate them as necessary. The packaging materials are marked with abbreviations (a) and digits (b) with the following definitions: 1–7: Plastics, 20–22: Paper and cardboard, 80–98: Composite materials.

Never allow clean or old oil (or diesel) to soak into the ground or run into the sewer system. This is illegal! Collect old oil in a suitable container in order to protect the environment. Dispose of it at your local collection point, petrol station or oil dealer.

● Original EC Declaration of Conformity

We,

C. M. C. GmbH Holding

Responsible for documentation:

Dr. Christian Weyler

Katharina-Loth-Str. 15

66386 St. Ingbert

GERMANY

hereby take sole responsibility for declaring that the product

Oil Pump with Pump Nozzle

IAN: **450038_2304**

Art. no.: **2609**

Year of manufacture: **2024/09**

Model: **USOP 50 A1**

meets the basic safety requirements as specified in the European Directives

Electromagnetic Compatibility:

(2014/30/EU)

RoHS Directive:

(2011/65/EU)

Machinery Directive:

(2006/42/EC)

and the amendments to these Directives.

The object of the declaration described above meets the requirements of Directive 2011/65/EU of the European Parliament and of the Council of 8 June 2011 on the restriction of the use of certain hazardous substances in electrical and electronic equipment.

This conformity assessment is based on the following harmonised standards:

EN IEC 55014-1:2021

EN IEC 55014-2:2021

EN IEC 60335-2-41:2021/A11:2021

EN 60335-1:2012/A15:2021

EN 62233:2008

EN 50498:2010

EN IEC 63000:2018

St. Ingbert, 01 September 2023

C.M.C. GmbH Holding
Katharina-Loth-Straße 15
66386 St. Ingbert
Tel. +49 6894 99897-50
Fax +49 6894 99897-29

Dr. Christian Weyler

– Quality Assurance –

● **Warranty and service information**

Warranty from C. M. C. GmbH Holding

Dear Customer,

The warranty for this equipment is 3 years from the date of purchase. In the event of product defects, you have legal rights against the retailer of this product. Your statutory rights are not affected in any way by our warranty conditions, which are described below.

● **Warranty conditions**

The warranty period begins on the date of purchase. Please retain the original sales receipt. This document is required as your proof of purchase.

Should this product show any defect in materials or manufacture within 3 years from the date of purchase, we will repair or replace it – at our discretion – free of charge. This warranty service requires that you retain proof of purchase (sales receipt) for the defective device for the three year period and that you briefly explain in writing what the fault entails and when it occurred. If the defect is covered by our warranty, we will repair and return your product or send you a replacement. The original warranty period is not extended when a device is repair or replaced.

● **Warranty period and statutory claims for defects**

The warranty period is not extended by the guarantee. This also applies to replaced and repaired parts. Any damages or defects detected at the time of purchase must be reported immediately after unpacking. Any incidental repairs after the warranty period are subject to a fee.

● **Extent of warranty**

This device has been manufactured according to strict quality guidelines and carefully inspected before delivery.

The warranty applies to material and manufacturing defects only. This warranty does not extend to product parts, which are subject to normal wear and tear and can thus be regarded as consumable parts, or for damages to fragile parts, e.g. switches, rechargeable batteries or parts made from glass.

This warranty is voided if the product becomes damaged or is improperly used or maintained. For proper use of the product, all of the instructions given in the operating instructions must be followed precisely. If the operating instructions advise you or warn you against certain uses or actions, these must be avoided in all circumstances.

The product is for consumer use only and is not intended for commercial or trade use. The warranty becomes void in the event of misuse and improper use, use of force, and any work on the device that has not been carried out by our authorised service branch.

● **Processing of warranty claims**

To ensure prompt processing of your claim, please follow the instructions given below.

Please retain proof of purchase and the article number (e.g. IAN) for all inquiries. The product number can be found on the type plate, an engraving, the cover page of your instructions (bottom left), or the sticker on the back or underside of the device.

In the event of malfunctions or other defects, please first contact our service department below by phone or email. If your product is found to be defective, you can then send your product with proof of purchase (till receipt) and a statement describing what the fault involves and when it occurred free of charge to the service address given.

! **PLEASE NOTE:** You can download this handbook and many more, as well as product videos and software at www.lidl-service.com.



With this QR code you can gain immediate access to the Lidl Service page (www.lidl-service.com) and you can open your operating instructions by entering the article number (IAN) 450038.

● Service

How to contact us:

GB, IE, NI, CY, MT

Name: C. M. C. GmbH Holding
Website: www.cmc-creative.de
E-mail: service.gb@cmc-creative.de
Phone: 0-808-189-0652
Registered office: Germany

IAN 450038_2304

Please note that the following address is not a service address. Please first contact the service point given above.

Address:

C. M. C. GmbH Holding





Katharina-Loth-Str. 15
66386 St. Ingbert
GERMANY

Ordering spare parts:

www.ersatzteile.cmc-creative.de

Tabelle der verwendeten Piktogramme	Seite	18
Einleitung	Seite	19
Bestimmungsgemäße Verwendung	Seite	19
Lieferumfang	Seite	19
Ausstattung	Seite	19
Technische Daten	Seite	20
Sicherheitshinweise	Seite	21
Spezifische Sicherheitshinweise	Seite	23
Inbetriebnahme	Seite	25
Aufstellen und Befestigen	Seite	25
Montage des Zubehörs	Seite	26
Vorbereitung und Pumpvorgang	Seite	26
Fehlerbehebung	Seite	27
Reinigung	Seite	27
Aufbewahrung	Seite	28
Umwelthinweise und Entsorgungsangaben	Seite	28
Original-EU-Konformitätserklärung	Seite	28
Hinweise zu Garantie und Serviceabwicklung	Seite	29
Garantiebedingungen	Seite	30
Garantiezeit und gesetzliche Mängelansprüche	Seite	30
Garantieumfang	Seite	30
Abwicklung im Garantiefall	Seite	30
Service	Seite	31

● Tabelle der verwendeten Piktogramme			
	Bedienungsanleitung lesen!		Verwenden Sie einen Augenschutz!
	Verwenden Sie einen Handschutz!		Warnung vor elektrischem Schlag! Lebensgefahr!
	Warn- und Sicherheitshinweise beachten!		Das Gerät nicht dem Regen aussetzen!
	Verwenden Sie einen Atemschutz!		Rohstoffrückgewinnung statt Müllentsorgung!
	Gleichstrom		Entsorgen Sie Verpackung und Gerät umweltgerecht!
	Schutzklasse III	IPX4	Schutzart; gegen Spritzwasser geschützt

	Hergestellt aus Recyclingmaterial.		Sie sind gesetzlich verpflichtet, die so gekennzeichneten Geräte einer vom unsortierten Siedlungsabfall getrennten Erfassung zuzuführen. Die Entsorgung über den Hausmüll ist untersagt.
	Hinweis		Achtung! Heiße Oberfläche!
	Das Gerät ist nur für den Betrieb im Innenbereich geeignet.		

Ölpumpe mit Zapfpistole USOP 50 A1

● Einleitung



Herzlichen Glückwunsch! Sie haben sich für ein hochwertiges Produkt aus unserem Haus entschieden. Machen Sie sich vor der ersten Inbetriebnahme mit dem Produkt vertraut. Lesen Sie hierzu aufmerksam die nachfolgende Bedienungsanleitung und die Sicherheitshinweise.

NICHT IN DIE HÄNDE VON KINDERN KOMMEN LASSEN!

● Bestimmungsgemäße Verwendung

Die Ölpumpe ist ausschließlich zum Umpumpen und Fördern von Motoröl, Diesel und Heizöl bestimmt. Die geförderte Flüssigkeit darf keine Verunreinigungen enthalten, die sich in der Pumpe absetzen und Schaden verursachen könnten. Die Ölpumpe ist nicht zur Förderung von Wasser, aggressiven Chemikalien (z.B. Säuren, Laugen, etc.), leicht entzündlichen Flüssigkeiten (z.B. Benzin, Alkohol, etc.) und Flüssigkeiten die abrasive (abreibende) Stoffe (z.B. Sand) enthalten, bestimmt. Dieses Gerät ist nicht für den Dauerbetrieb oder zur Nutzung länger als 30 Minuten am Stück ausgelegt. Benutzen Sie das Produkt nur wie beschrieben und für die angegebenen Einsatzbereiche. Bewahren Sie diese Anleitung gut auf. Händigen Sie alle Unterlagen bei Weitergabe des Produkts an Dritte ebenfalls mit aus. Jegliche Anwendung, die von der bestimmungsgemäßen Verwendung abweicht, ist untersagt und potenziell gefährlich. Schäden durch Nichtbeachtung oder Fehlanwendung werden nicht von der Garantie abgedeckt und fallen nicht in den Haftungsbereich des Herstellers. Das Gerät ist nicht für gewerblichen Einsatz bestimmt. Bei gewerblichem Einsatz erlischt die Garantie. Inbetriebnahme nur durch unterwiesene Personen.

● Lieferumfang

- 1 Ölpumpe
- 1 Bedienungsanleitung
- 3 Schlauchschellen
- 1 Ansaugschlauch 1,2 m
- 1 Ablaufschlauch 2 m
- 1 Ansaug-Grobfilter
- 1 Zapfpistole

● Ausstattung



HINWEIS: Überprüfen Sie unmittelbar nach dem Auspacken immer den Lieferumfang auf Voll-

ständigkeit sowie den einwandfreien Zustand der Ölpumpe. Benutzen Sie das Gerät nicht, wenn dieses defekt ist.

1	Ölpumpe
2	Ein-/Ausschalter; „0“ bedeutet „AUS“; „1“ bedeutet „EIN“
3	Kabel mit Anschlussklemme rot
4	Kabel mit Anschlussklemme schwarz
5	Tragegriff
6	Befestigungslöcher zur Festmontage
7	Schlauchschellen
8	Ansaugschlauch 1,2 m
9	Ablaufschlauch 2 m
10	Ansaug-Grobfilter
11	Zapfpistole
12	Arretierung
13	Handgriff

! **HINWEIS:** Der im folgenden Text verwendete Begriff „Produkt“ oder „Gerät“ bezieht sich auf die in dieser Bedienungsanleitung beschriebene Ölpumpe.

● Technische Daten

Modell:	USOP 50 A1
Einsatztemperatur:	5-40°C
Nennleistung:	160 W
Eingangsspannung:	12V ===
Schutzart:	IPX4
Dauerbetrieb:	max. 30 min*
Fördermenge Diesel / Heizöl:	max. 50 l/min
Fördermenge Motoröl**:	max. 50 l / min bei 60 °C Öltemperatur
**Motoröl SAE 0W-16:	max. 50 l/min bei 60 °C Öltemperatur
**Motoröl SAE 10W-40:	max. 35 l/min bei 60 °C Öltemperatur
Förderhöhe:	max. 3,2 m
Luftschallemission:	61 dB(A)

* Dauerbetrieb: Das Gerät nicht länger als 30 Minuten ununterbrochen betreiben. Danach eine Ruhedauer von 15 Minuten einlegen.

Technische und optische Veränderungen können im Zuge der Weiterentwicklung ohne Ankündigung vorgenommen werden. Alle Maße, Hinweise und Angaben dieser Betriebsanleitung sind deshalb ohne Gewähr. Rechtsansprüche, die aufgrund der Betriebsanleitung gestellt werden, können daher nicht geltend gemacht werden.

● Sicherheitshinweise

 **BITTE LESEN SIE VOR DEM GEBRAUCH DIE BETRIEBSANLEITUNG SORGFÄLTIG DURCH. SIE IST BESTANDTEIL DES GERÄTES UND MUSS JEDERZEIT VERFÜGBAR SEIN! NICHT IN DIE HÄNDE VON KINDERN KOMMEN LASSEN!**

Dieser Abschnitt behandelt die grundlegenden Sicherheitsvorschriften bei der Arbeit mit dem Gerät.

Sicherheit von Personen:

- Dieses Gerät darf nicht von Kindern benutzt werden. Die Reinigung und die Benutzer-Wartung dürfen nicht von Kindern durchgeführt werden.
- Geräte können von Personen mit eingeschränkten körperlichen, sensorischen oder geistigen Fähigkeiten oder Mangel an Erfahrung und Wissen benutzt werden, wenn sie beaufsichtigt werden oder bezüglich des sicheren Gebrauchs des Gerätes unterwiesen wurden und die damit verbundenen Gefahren verstehen.
- Kinder müssen beaufsichtigt werden, um sicherzustellen, dass sie nicht mit dem Gerät spielen.
- Halten Sie das Gerät von Menschen – vor allem Kindern – und Haustieren fern.
- Im Arbeitsbereich ist der Benutzer Dritten gegenüber für Schäden verantwortlich, die durch die Benutzung des Gerätes verursacht wurden.
- Richten Sie das Gerät während des Betriebs keinesfalls auf sich selbst oder andere Personen, insbesondere nicht auf Augen und Ohren. Es besteht Verletzungsgefahr!
- Lassen Sie das Gerät nicht unbeaufsichtigt laufen und beachten Sie die Füllhinweise des Fahrzeugs / Tanks.
- Bewahren Sie das Gerät an einem trockenen Ort und außerhalb der Reichweite von Kindern auf.
- Lassen Sie das Gerät bei Frostwetter nicht im Freien.

⚠ So vermeiden Sie Geräteschäden und eventuell daraus resultierende Personenschäden:

Gefahr durch elektrischen Schlag!

- Schließen Sie das Gerät nur an eine 12-V-Autobatterie an. Beim Anschluss an eine 24-V-Spannung kann das Gerät beschädigt werden.
- Achten Sie beim Anschluss des Geräts darauf, dass die Anschlussklemmen mit den korrekten Polen der Batterie verbunden werden.
- Verwenden Sie nur die mitgelieferten Anschlusskabel. Verwenden Sie nur Originalzubehör.
- Sie dürfen das Gerätegehäuse nicht öffnen oder reparieren. In diesem Falle ist die Sicherheit nicht gegeben und die Gewährleistung erlischt.
- Das Gerät ist nur für die Verwendung in Innenräumen geeignet.
- Prüfen Sie das Gerät vor jeder Inbetriebnahme auf Beschädigungen und benutzen Sie es nur in einwandfreiem Zustand.
- Setzen Sie das Gerät weder Regen noch feuchter Witterung aus. Lassen Sie es nicht mit Wasser in Berührung kommen oder tauchen es unter Wasser. Es besteht die Gefahr eines elektrischen Schlages!

Allgemeine Sicherheitshinweise:

- Halten Sie sämtliche Öffnungen des Gerätes während des Betriebs frei. Verschließen Sie die Öffnungen nicht mit Händen oder Fingern und decken Sie das Gerät nicht ab. Es besteht Überhitzungsgefahr!
- Lassen Sie das Gerät nicht bei hohen Außentemperaturen im Auto. Das Gerät könnte irreparabel beschädigt werden.
- Das Gerät wird im Betrieb warm. Es besteht Verbrennungsgefahr bei Berührung der heißen Flächen.
- Benutzen Sie das Gerät nicht in der Nähe von leicht entzündlichen Flüssigkeiten oder Gasen. Bei Nichtbeachtung besteht Brand- oder Explosionsgefahr!
- Schalten Sie das Gerät aus und trennen Sie das Gerät von der Spannungsversorgung:
 - wenn Sie das Gerät nicht benutzen;
 - wenn Sie das Gerät unbeaufsichtigt lassen;
 - wenn Sie Reinigungsarbeiten vornehmen;
 - wenn das Anschlusskabel beschädigt ist;
 - nach dem Eindringen von Fremdkörpern oder bei abnormalen Geräuschen.
- Das Gerät nicht demontieren oder verändern. Dieses Gerät darf nur von einem Wartungstechniker repariert werden.
- Das Gerät nicht in Bereichen mit Explosionsgefahr verwenden, z.B. in der Nähe von entzündbaren Flüssigkeiten, Gasen oder Staub.

- Das Gerät keiner Wärme aussetzen.
- Nicht an Orten lagern, an welchen die Temperatur 60 °C übersteigen kann.
- Nur bei einer Umgebungstemperatur zwischen 5 °C und 40 °C benutzen.

Elektrische Sicherheit:

- Benutzen Sie das Gerät nicht, wenn sich der Schalter nicht ein- und ausschalten lässt. Lassen Sie beschädigte Schalter ersetzen.
- Tragen Sie das Gerät nicht am Kabel. Benutzen Sie das Kabel nicht, um die Polklemmen von der Batterie zu ziehen. Schützen Sie das Kabel vor Hitze, Öl und scharfen Kanten.
- Trennen Sie bei Beschädigung des Kabels sofort die Polklemmen von der Batterie. Schließen Sie die Klemmen und /oder Anschlusskabel nicht kurz.
- Beachten Sie beim Umgang mit Fahrzeugbatterien die Hinweise des Batterie- und Fahrzeugherstellers.

● Spezifische Sicherheitshinweise

- Befestigen Sie die Schläuche und Zapfpistole immer mit Schlauchschellen, um mögliche Flüssigkeitsaustritte zu vermeiden.
- Tragen Sie persönliche Schutzausrüstung wie Schutzbrille, Handschuhe und Staubmaske. Wir empfehlen die Verwendung von lösemittelbeständigen Handschuhen. Die Verwendung persönlicher Schutzausrüstung reduziert das Verletzungsrisiko.
- Diesel, Heizöl und Motoröl können gesundheitsgefährdend sein. Vermeiden Sie direkten Hautkontakt und das Einatmen von Dämpfen oder Tröpfchen.

⚠ ACHTUNG: Seien Sie besonders vorsichtig, wenn Sie mit Fahrzeugbatterien arbeiten. Batteriesäure kann auslaufen und schwere Verätzungen verursachen. Sollte Batteriesäure in Kontakt mit Haut oder Augen geraten, spülen Sie die Bereiche mit reichlich Wasser ab und suchen Sie umgehend einen Arzt auf.

- Schließen Sie das Gerät nur bei ausgeschaltetem Motor an die Autobatterie an! Es besteht Verletzungsgefahr durch rotierende Teile!
- Das Gerät muss immer leicht zugänglich sein, so dass im Notfall das Gerät schnell von der Batterie getrennt werden kann.
- Das Anschlusskabel kann sich bei hoher Belastung erwärmen.
- Wenn Ihr Fahrzeug auf einer schrägen Fläche geparkt ist, ist ein vollständiges Abpumpen des Öls unter Umständen nicht möglich. Stellen Sie sicher, dass die Handbremse angezogen ist.

❗ **ACHTUNG:** Verwenden Sie das Gerät nicht, während der Motor eingeschaltet oder heiß ist. Starten Sie den Motor des Fahrzeugs nicht während des Pumpvorgangs. Verwenden Sie das Gerät nicht länger als 30 Minuten ohne Unterbrechung, um eine Überhitzung zu vermeiden. **BRANDGEFAHR!**

❗ **ACHTUNG:** Betreiben Sie das Gerät nicht in der Nähe offener Flammen oder entzündlicher Gase. Rauchen Sie während des Betriebs nicht. Sorgen Sie für eine gute Belüftung im Arbeitsbereich. **BRANDGEFAHR!**

❗ **ACHTUNG:** Pumpen Sie kein Öl ab, dessen Temperatur höher als 60 °C ist. **BRANDGEFAHR!**

❗ **ACHTUNG:** Verwenden Sie das Gerät nicht zum Abpumpen von leicht entzündlichen Flüssigkeiten, Wasser, wässrigen Lösungen, Lebensmitteln, Farben, Lacken oder anderen Chemikalien. **BRANDGEFAHR!**

- Lassen Sie das Gerät nicht trocken laufen. Das Gerät kann dadurch beschädigt werden.
- Öffnen Sie stets erst die Zapfpistole, bevor Sie das Gerät einschalten. Achten Sie darauf, die Pumpe umgehend auszuschalten, nachdem Sie die Zapfpistole schließen. Andernfalls kann das Gerät beschädigt werden.
- Sammeln Sie abgepumptes Öl nur in zugelassenen Ölbehältern. Mischen Sie nicht verschiedene Arten von Ölen in demselben Behälter.
- Trennen Sie das Gerät nach dem Betrieb sofort von der Batterie.

❗ **ACHTUNG:** Der Betrieb des Gerätes über längere Zeiträume kann die Autobatterie vollständig entladen.

- Bewahren Sie Gerät und Altöl an einem trockenen Ort und außerhalb der Reichweite von Kindern auf.
- Entsorgen Sie Altöl und getränkte Lappen ordnungsgemäß (siehe „Umwelthinweise und Entsorgungsangaben“). Lassen Sie zum Schutz der Umwelt kein Öl in den Boden oder in den Abfluss gelangen.
- Wenn die Anschlussleitung dieses Gerätes beschädigt wird, muss sie durch den Hersteller oder seinen Kundendienst oder eine ähnlich qualifizierte Person ersetzt werden, um Gefährdungen zu vermeiden.

meiden.

- Um Schäden zu vermeiden, lassen Sie das Gerät nach maximal 30 Minuten Dauerbetrieb für mindestens 15 Minuten abkühlen.
- Halten Sie die Ölpumpe  von Feuchtigkeit und hohen Temperaturen sowie Feuer fern.
- Bewahren Sie das Gerät an einem trockenen Ort auf und schützen Sie dieses vor Feuchtigkeit und Korrosion.
- Lassen Sie das Gerät während der Benutzung nicht fallen.
- Eine leicht erhöhte Betriebstemperatur ist keine Fehlfunktion, sondern völlig normal.
- Bei längerem Betrieb kann sich das Gerät deutlich erwärmen. Es besteht Verbrennungsgefahr!
- Benutzen Sie das Gerät nicht in der Nähe von heißen Oberflächen.
- Stellen Sie das Gerät nicht an Orten auf, die direkter Sonnenstrahlung ausgesetzt sind. Andernfalls kann es überhitzen und irreparabel beschädigt werden.
- Betreiben Sie das Gerät nicht in einem Fahrzeug.
- Decken Sie das Gerät nicht ab, während es eingeschaltet ist.



BRANDGEFAHR!

- Seien Sie bei Verwendung des Geräts stets achtsam und wenden Sie während des Betriebs Ihren gesunden Menschenverstand an. Lassen Sie das Gerät während der Verwendung niemals unbeaufsichtigt. Ein Moment der Unachtsamkeit kann zu schweren Verletzungen oder Beschädigungen am Gerät und / oder dem Fahrzeug führen.

● **Inbetriebnahme**

Nehmen Sie alle Teile aus der Verpackung und kontrollieren Sie, ob das Gerät oder die Einzelteile Schäden aufweisen. Ist dies der Fall, benutzen Sie das Gerät nicht. Wenden Sie sich an den Hersteller über die angegebene Serviceadresse. Entfernen Sie alle Schutzfolien und sonstige Transportverpackungen. Prüfen Sie, ob die Lieferung vollständig ist.

● **Aufstellen und Befestigen**

- Stellen Sie das Produkt auf einem ebenen, nicht brennbaren Untergrund auf.
- Decken Sie das Gerät nicht ab.
- Betreiben Sie das Gerät nicht in staubiger Umgebung. Es besteht Brandgefahr und das Gerät könnte beschädigt werden.
- Das Gerät sollte auf einer ebenen und flachen Oberfläche positioniert werden. Stellen Sie sicher, dass um das Gerät mindestens 5 cm freier Raum für die Luftzirkulation verbleiben.
- Für die feste Montage sind im Sockel der Ölpumpe  Löcher  vorgesehen. Mittels passender Schrauben (nicht im Lieferumfang enthalten) kann das Gerät fest montiert werden. Halten Sie dabei den oben genannten Freiraum zur Luftzirkulation ein. Wenn Sie unsicher sind, wenden Sie sich an einen Handwerksbetrieb.

● Montage des Zubehörs

- Wickeln Sie Schläuche und Kabel vollständig ab.

! **HINWEIS:** Beachten Sie für die weitere Montage die Pumprichtung des Geräts. Die Flüssigkeit wird in Pfeilrichtung gefördert.

Einlass = „IN“

Auslass = „OUT“

- Führen Sie eine Schlauchschelle **[7]** über das Ende des Ansaugschlauchs (1,2 m) **[8]**. Schieben Sie das Ende des Ansaugschlauchs über den entsprechenden Einlass der Pumpe „IN“. Befestigen Sie nun den Schlauch mit Hilfe der Schlauchschelle. Verwenden Sie hierzu einen Kreuzschlitz-Schraubendreher.
- Verfahren Sie analog um den Ablaufschlauch (2 m) **[9]** mit dem Auslass der Pumpe „OUT“ zu verbinden.
- Zum Schutz der Pumpe empfehlen wir, den Ansaug-Grobfilter **[10]** auf das offene Ende des Ansaugschlauchs **[8]** zu stecken, falls das abgepumpte Öl Verunreinigungen enthält.
- Für ein vereinfachtes Umpumpen der Flüssigkeit kann die mitgelieferte Zapfpistole **[11]** verwendet werden.
- Führen Sie hierzu zunächst eine Schlauchschelle **[7]** über das offene Ende des Ablaufschlauchs (2 m) **[9]**. Verbinden Sie nun die Zapfpistole **[11]** mit dem offenen Ende des Ablaufschlauchs **[9]** und fixieren Sie sie mittels Schlauchschelle.
- Arretieren der Zapfpistole **[11]** in der offenen Position: Drücken Sie den Handgriff **[13]** ganz nach hinten, drücken und halten Sie die Arretierung **[12]** und lassen Sie anschließend den Handgriff los (Abb. F-H). Die Zapfpistole ist nun in der offenen Position arretiert. Drücken Sie den Handgriff kurz nach hinten um die Arretierung zu lösen.

● Vorbereitung und Pumpvorgang

! **HINWEIS:** Beim Pumpen von Dieseltreibstoff in einen Fahrzeugtank, beachten Sie die Hinweise des Fahrzeugherstellers. Die Pumpe ist nicht zum Abpumpen von Diesel aus einem Fahrzeugtank vorgesehen. Hierbei kann das Fahrzeug beschädigt werden. Verwenden Sie die Pumpe niemals, um Benzin zu pumpen.

! **HINWEIS:** Beim Abpumpen von Heizöl darf der Ansaugschlauch **[8]** nicht mit dem Sumpf (Schlamm aus abgesetzten Verunreinigungen im Öl) im unteren Bereich des Tanks in Berührung kommen. Die Pumpe ist für das Abpumpen des Sumpfs, auch bei Verwendung des Ansaug-Grobfilters **[10]**, nicht geeignet.

! **HINWEIS:** Das Produkt ist nicht geeignet, um einen Ölwechsel an einem PKW durchzuführen. Wegen des geringen Volumens des Öltanks eines PKW und der hohen Pumpleistung wäre ein sauberes Umpumpen des Öls nicht möglich und das Fahrzeug könnte beschädigt werden.

- Führen Sie den Ansaugschlauch **[8]** vorsichtig zum Boden des Tanks, aus dem die Flüssigkeit gepumpt werden soll.
- Führen Sie den Ablaufschlauch **[9]** in den zu befüllenden Tank.
- Achten Sie darauf, dass alle Tanks/ Behälter sowie die Ölpumpe stabil und sicher stehen.

! **HINWEIS:** Vergewissern Sie sich vor dem Anschluss der Ölpumpe an eine Fahrzeugbatterie, dass der Ein-/Ausschalter des Geräts in der Position „0“ (AUS) steht.

- Verbinden Sie die Anschlussklemme für den positiven Pol (rot) **3** mit dem positiven Pol (+) der Fahrzeugbatterie.
- Verbinden Sie die Anschlussklemme für den negativen Pol (schwarz) **4** mit dem negativen Pol (-) der Fahrzeugbatterie.
- Bei Verwendung der Zapfpistole öffnen Sie stets erst die Zapfpistole, bevor Sie das Gerät einschalten (Position „offen“ siehe Abbildung F.). Achten Sie darauf, die Pumpe umgehend auszuschalten, nachdem Sie die Zapfpistole schließen. Andernfalls kann das Gerät beschädigt werden.
- Stellen Sie den Ein- / Ausschalter **2** auf Position „I“, um das Gerät einzuschalten. Der Pumpvorgang beginnt.

! **ACHTUNG:** Achten Sie darauf, dass kein Diesel oder Heizöl überschwappt oder aufgrund der hohen Förderleistung der Ölpumpe aus einem zu kleinen oder fast vollen Tank/ Gefäß herausspritzt!

- Um den Pumpvorgang zu beenden, stellen Sie den Ein- /Ausschalter **2** auf Position „0“.
- Zur Reinigung des Geräts pumpen Sie nach jeder Verwendung etwas frisches Öl.
- Entfernen Sie nun die Anschlussklemme für den negativen Pol (schwarz) **4** vom negativen Pol (-) der Fahrzeugbatterie.
- Entfernen Sie dann die Anschlussklemme für den positiven Pol (rot) **3** vom positiven Pol (+) der Fahrzeugbatterie.

! **HINWEIS:** Um Schäden an dem Gerät zu vermeiden, lassen Sie es nach jeder Verwendung mindestens 15 Minuten abkühlen.

! **ACHTUNG:** Altöl muss gemäß aktueller Vorschriften zur Altölersorgung entsorgt werden.

● Fehlerbehebung

- = Problem
- ⊙ = Ursache
- = Behebung

- Keine Reaktion bei Betätigung des Ein/Aus-Schalters **2**.
- ⊙ Das Gerät wird nicht ordnungsgemäß mit Strom versorgt.
- Stellen Sie sicher, dass die Anschlussklemmen ordnungsgemäß mit den jeweiligen Polen der Fahrzeugbatterie verbunden sind.

● Reinigung

! **ACHTUNG:** Das Gerät darf weder mit Wasser in Kontakt kommen noch direkt in Wasser eingelegt werden. Verletzungsgefahr durch elektrischen Schlag, wenn Feuchtigkeit in das Innere des Gerätes gelangt.

- Verwenden Sie keine Reinigungs- bzw. Lösungsmittel. Sie könnten das Gerät damit irreparabel beschädigen.
- Halten Sie das Gehäuse und das Zubehör des Gerätes sauber.
- Verwenden Sie zum Reinigen des Gerätes und des Zubehörs ein feuchtes Tuch oder eine weiche Bürste.
- Pumpen Sie nach jeder Anwendung der Pumpe etwas frisches Öl, um das Gerät zu reinigen.
- Falls Öl austritt, nehmen Sie dieses mit einem Lappen oder Papiertuch auf.

● Aufbewahrung

- Bewahren Sie das Gerät an einem trockenen Ort und außerhalb der Reichweite von Kindern auf.
- Achten Sie darauf, dass Schläuche und Kabel nicht geknickt werden, um Beschädigungen zu vermeiden.
- Achten Sie darauf, Diesel / Öl nur in dafür geeigneten Behältnissen zu lagern.

● Umwelthinweise und Entsorgungsangaben



**WERFEN SIE ELEKTROWERKZEUGE NICHT IN DEN HAUSMÜLL!
ROHSTOFFRÜCKGEWINNUNG STATT MÜLLENTSORGUNG!**

Gemäß Europäischer Richtlinie 2012/19/EU müssen verbrauchte Elektrogeräte getrennt gesammelt und einer umweltgerechten Wiederverwertung zugeführt werden. Das Symbol der durchgestrichenen Mülltonne bedeutet, dass dieses Gerät am Ende der Nutzungszeit nicht über den Hausmüll entsorgt werden darf. Das Gerät ist bei eingerichteten Sammelstellen, Wertstoffhöfen oder Entsorgungsbetrieben abzugeben. Die Entsorgung Ihrer defekten, eingesendeten Geräte führen wir kostenlos durch. Zudem sind Vertreter von Elektro- und Elektronikgeräten sowie Vertreter von Lebensmitteln zur Rücknahme verpflichtet. Lidl bietet Ihnen Rückgabemöglichkeiten direkt in den Filialen und Märkten an. Rückgabe und Entsorgung sind für Sie kostenfrei. Beim Kauf eines Neugerätes haben Sie das Recht, ein entsprechendes Altgerät unentgeltlich zurückzugeben. Zusätzlich haben Sie die Möglichkeit, unabhängig vom Kauf eines Neugerätes, unentgeltlich (bis zu drei) Altgeräte abzugeben, die in keiner Abmessung größer als 25 cm sind. Bitte löschen Sie vor der Rückgabe alle personenbezogenen Daten. Bitte entnehmen Sie vor der Rückgabe Batterien oder Akkumulatoren, die nicht vom Altgerät umschlossen sind, sowie Lampen, die zerstörungsfrei entnommen werden können und führen diese einer separaten Sammlung zu.



Schadstoffhaltige Batterien sind mit nebenstehenden Symbolen gekennzeichnet, die auf das Verbot der Entsorgung über den Hausmüll hinweisen. Die Bezeichnungen für das ausschlaggebende Schwermetall sind: Cd = Cadmium, Hg = Quecksilber, Pb = Blei.

Befördern Sie verbrauchte Batterien zu einer Entsorgungseinrichtung in Ihrer Stadt oder Gemeinde oder zurück zum Händler. Sie erfüllen damit die gesetzlichen Verpflichtungen und leisten einen wichtigen Beitrag zum Umweltschutz.



Beachten Sie die Kennzeichnung auf den verschiedenen Verpackungsmaterialien und trennen Sie diese gegebenenfalls gesondert. Die Verpackungsmaterialien sind gekennzeichnet mit Abkürzungen (a) und Ziffern (b) mit folgender Bedeutung: 1–7: Kunststoffe, 20–22: Papier und Pappe, 80–98: Verbundstoffe.

Lassen Sie frisches oder altes Öl (oder Diesel) niemals in den Boden oder die Kanalisation fließen. Dies ist illegal! Sammeln Sie altes Öl in einem geeigneten Behälter, um die Umwelt zu schonen. Entsorgen Sie es bei Ihrer lokalen Sammelstelle, Tankstelle oder Ölhändler.

● Original-EU-Konformitätserklärung

Wir, die

C. M. C. GmbH Holding

Dokumentenverantwortlicher:

Dr. Christian Weyler

Katharina-Loth-Str. 15

DE-66386 St. Ingbert

DEUTSCHLAND

erklären in alleiniger Verantwortung, dass das Produkt

Ölpumpe mit Zapfpistole

IAN: **450038_2304**
Art. - Nr.: **2609**
Herstellungsjahr: **2024/09**
Modell: **USOP 50 A1**

den wesentlichen Schutzanforderungen genügt, die in den Europäischen Richtlinien

Elektromagnetische Verträglichkeit:

(2014/30/EU)

RoHS-Richtlinie:

(2011/65/EU)

Maschinenrichtlinie:

(2006/42/EG)

festgelegt sind.

Der oben beschriebene Gegenstand der Erklärung erfüllt die Vorschriften der Richtlinie 2011 / 65 / EU des Europäischen Parlaments und des Rates vom 08. Juni 2011 zur Beschränkung der Verwendung bestimmter gefährlicher Stoffe in Elektro- und Elektronikgeräten.

Für die Konformitätsbewertung wurden folgende harmonisierte Normen herangezogen:

EN IEC 55014-1:2021

EN IEC 55014-2:2021

EN IEC 60335-2-41:2021/A11:2021

EN 60335-1:2012/A15:2021

EN 62233:2008

EN 50498:2010

EN IEC 63000:2018

St. Ingbert, 01.09.2023

C.M.C. GmbH Holding
Katharina-Löth-Straße 15
66386 St. Ingbert
Tel. +49 6894 99897-50
Fax +49 6894 99897-29

Dr. Christian Weyler
- Qualitätssicherung -

● Hinweise zu Garantie und Serviceabwicklung

Garantie der C.M.C GmbH Holding

Sehr geehrte Kundin, sehr geehrter Kunde, Sie erhalten auf dieses Gerät 3 Jahre Garantie ab Kaufdatum. Im Falle von Mängeln dieses Produkts stehen Ihnen gegen den Verkäufer des Produkts gesetzliche Rechte zu. Diese gesetzlichen Rechte werden durch unsere im Folgenden dargestellte Garantie nicht eingeschränkt.

● Garantiebedingungen

Die Garantiefrist beginnt mit dem Kaufdatum. Bitte bewahren Sie den Original-Kassenbon gut auf. Diese Unterlage wird als Nachweis für den Kauf benötigt. Tritt innerhalb von drei Jahren ab dem Kaufdatum dieses Produkts ein Material- oder Fabrikationsfehler auf, wird das Produkt von uns – nach unserer Wahl – für Sie kostenlos repariert oder ersetzt. Diese Garantieleistung setzt voraus, dass innerhalb der Drei-Jahres-Frist das defekte Gerät und der Kaufbeleg (Kassenbon) vorgelegt und schriftlich kurz beschrieben wird, worin der Mangel besteht und wann er aufgetreten ist. Wenn der Defekt von unserer Garantie gedeckt ist, erhalten Sie das reparierte oder ein neues Produkt zurück. Mit Reparatur oder Austausch des Produkts beginnt kein neuer Garantiezeitraum.

● Garantiezeit und gesetzliche Mängelansprüche

Die Garantiezeit wird durch die Gewährleistung nicht verlängert. Dies gilt auch für ersetzte und reparierte Teile. Eventuell schon beim Kauf vorhandene Schäden und Mängel müssen sofort nach dem Auspacken gemeldet werden. Nach Ablauf der Garantiezeit anfallende Reparaturen sind kostenpflichtig.

● Garantieumfang

Das Gerät wurde nach strengen Qualitätsrichtlinien sorgfältig produziert und vor Anlieferung gewissenhaft geprüft. Die Garantieleistung gilt für Material oder Fabrikationsfehler. Diese Garantie erstreckt sich nicht auf Produktteile, die normaler Abnutzung ausgesetzt sind und daher als Verschleißteile angesehen werden können oder für Beschädigungen an zerbrechlichen Teilen, z. B. Schalter, Akkus oder solchen, die aus Glas gefertigt sind. Diese Garantie verfällt, wenn das Produkt beschädigt, nicht sachgemäß benutzt oder gewartet wurde. Für eine sachgemäße Benutzung des Produkts sind alle in der Bedienungsanleitung aufgeführten Anweisungen genau einzuhalten. Verwendungszwecke und Handlungen, von denen in der Bedienungsanleitung abgeraten oder vor denen gewarnt wird, sind unbedingt zu vermeiden. Das Produkt ist lediglich für den privaten und nicht für den gewerblichen Gebrauch bestimmt. Bei missbräuchlicher und unsachgemäßer Behandlung, Gewaltanwendung und bei Eingriffen, die nicht von unserer autorisierten Service-Niederlassung vorgenommen wurden, erlischt die Garantie.

● Abwicklung im Garantiefall

Um eine schnelle Bearbeitung Ihres Anliegens zu gewährleisten, folgen Sie bitte den folgenden Hinweisen: Bitte halten Sie für alle Anfragen den Kassenbon und die Artikelnummer (z. B. IAN) als Nachweis für den Kauf bereit. Die Artikelnummer entnehmen Sie bitte dem Typenschild, einer Gravur, dem Titelblatt Ihrer Anleitung (unten links) oder dem Aufkleber auf der Rück- oder Unterseite. Sollten Funktionsfehler oder sonstige Mängel auftreten, kontaktieren Sie zunächst die nachfolgend benannte Serviceabteilung telefonisch oder per E-Mail. Ein als defekt erfasstes Produkt können Sie dann unter Beifügung des Kaufbelegs (Kassenbon) und der Angabe, worin der Mangel besteht und wann er aufgetreten ist, für Sie portofrei an die Ihnen mitgeteilte Service-Anschrift übersenden.



HINWEIS: Auf www.lidl-service.com können Sie diese und viele weitere Handbücher, Produktvideos und Software herunterladen.



Mit diesem QR-Code gelangen Sie direkt auf die Lidl-Service-Seite (www.lidl-service.com) und können mittels der Eingabe der Artikelnummer (IAN) 450038 Ihre Bedienungsanleitung öffnen.

● Service

So erreichen Sie uns:

DE, AT, CH

Name:

C. M. C. GmbH Holding

Internet-Adresse: www.cmc-creative.de

E-Mail: service.de@cmc-creative.de
service.at@cmc-creative.de
service.ch@cmc-creative.de

Telefon: +49 (0) 6894/ 9989750
(Normaltarif aus dem dt. Festnetz)

Fax: +49 (0) 6894/ 9989729

Sitz: Deutschland

IAN 450038_2304

Bitte beachten Sie, dass die folgende Anschrift keine Serviceanschrift ist. Kontaktieren Sie zunächst die oben benannte Servicestelle.

Adresse:











C. M. C. GmbH Holding





Katharina-Loth-Str. 15
DE-66386 St. Ingbert
DEUTSCHLAND

Bestellung von Ersatzteilen:

www.ersatzteile.cmc-creative.de

Tableau des pictogrammes utilisés	Page	32
Introduction	Page	33
Utilisation conforme	Page	33
Éléments fournis.....	Page	33
Équipement.....	Page	33
Caractéristiques techniques.....	Page	34
Consignes de sécurité	Page	35
Consignes de sécurité spécifiques	Page	37
Mise en service	Page	39
Mise en place et fixation.....	Page	39
Montage des accessoires.....	Page	39
Préparation et vidange	Page	40
Dépannage	Page	41
Nettoyage	Page	41
Stockage	Page	41
Indications relatives à l'environnement et à la mise au rebut	Page	41
Déclaration de conformité UE originale	Page	42
Remarques sur la garantie et le service après-vente	Page	43
Conditions de garantie.....	Page	43
Période de garantie et revendications légales pour vices	Page	44
Étendue de la garantie	Page	44
Faire valoir sa garantie	Page	44
Service	Page	45

● Tableau des pictogrammes utilisés			
	Lire le mode d'emploi !		Utilisez des lunettes de protection !
	Utilisez des gants de protection !		Risque d'électrocution ! Danger de mort !
	Respecter les avertissements et les consignes de sécurité !		Ne pas poser cet appareil sous la pluie !
	Utilisez une protection des voies respiratoires !		Récupérer les matières premières plutôt que d'éliminer les déchets !
	Courant continu		L'emballage et l'appareil doivent être éliminés dans le respect de l'environnement !
	Classe de protection III	IPX4	Type de protection ; protection contre les éclaboussures d'eau

	Fabriqué à partir de matériaux recyclés.		Vous êtes légalement tenu de déposer les appareils ainsi désignés dans un lieu de collecte séparé des déchets ménagers non triés. Il est interdit de les jeter avec les déchets ménagers.
	Remarque		Attention ! Surface brûlante !
	L'appareil ne convient qu'à un service à l'intérieur.		

Pompe à huile avec pistolet de distribution USOP 50 A1

● Introduction



Félicitations ! Vous avez opté pour un produit de grande qualité proposé par notre entreprise. Familiarisez-vous avec le produit avant sa première mise en service. Veuillez lire attentivement le mode d'emploi suivant ainsi que les consignes de sécurité.

TENIR HORS DE PORTÉE DES ENFANTS !

● Utilisation conforme

La pompe à huile sert uniquement à pomper et extraire de l'huile de moteur, du diesel ou du fioul. Le liquide pompé ne doit contenir aucune impureté qui pourrait se déposer et endommager la pompe. La pompe à huile n'est pas conçue pour extraire de l'eau, des substances chimiques (par ex. solutions acides, caustiques, etc.), les liquides légèrement inflammables (par ex. l'essence, l'alcool, etc.) et les liquides contenant des substances abrasives (par ex. du sable). Cet appareil n'est pas prévu pour une utilisation continue pendant de plus de 30 minutes d'affilée. Utilisez le produit uniquement tel que décrit et pour les domaines d'utilisation indiqués. Conservez soigneusement ce mode d'emploi. Remettez tous les documents en cas de transmission du produit à un tiers. Toute utilisation autre que celle conforme à l'usage prévu est interdite et potentiellement dangereuse. Les dommages découlant du non-respect des consignes ou d'une utilisation inappropriée ne sont pas couverts par la garantie et n'entrent pas dans le domaine de responsabilité du fabricant. Cet appareil n'est pas conçu pour une utilisation commerciale. La garantie est annulée en cas d'utilisation commerciale. Seules des personnes instruites sont habilitées à réaliser la mise en service.

● Éléments fournis

- 1 pompe à huile
- 1 mode d'emploi
- 3 colliers de serrage
- 1 flexible d'aspiration
- 1 flexible de vidange
- 1 filtre grossier d'aspiration
- 1 pistolet de distribution

● Équipement

 **REMARQUE :** Contrôlez toujours immédiatement après le déballage que le contenu de la livraison est complet et que la pompe à huile est en parfait état. N'utilisez pas l'appareil dès lors qu'il présente des défauts.

1	Pompe à huile
2	Interrupteur marche/arrêt ; « 0 » signifie « ARRÊT » ; « 1 » signifie « MARCHÉ »
3	Câble avec pince rouge
4	Câble avec pince noire
5	Poignée de transport
6	Trous de fixation pour montage fixe
7	Colliers de serrage
8	Flexible d'aspiration 1,2 m
9	Flexible de vidange 2 m
10	Filtre grossier d'aspiration
11	Pistolet de distribution
12	Dispositif de verrouillage
13	Poignée

! **REMARQUE :** Le terme « produit » ou « appareil » employé dans le texte ci-après se rapporte à la pompe à huile décrite dans le présent mode d'emploi.

● Caractéristiques techniques

Modèle :	USOP 50 A1
Température d'utilisation :	5–40°C
Puissance nominale :	160 W
Tension d'entrée :	12 V 
Type de protection :	IPX4
Service continu :	max. 30 min.*
Débit diesel/fioul :	env. 50 l/min
Débit huile de moteur** :	max. 50 l/min avec une huile à une température de 60 °C
**Huile de moteur SAE 0W-16 :	max. 50 l/min avec une huile à une température de 60 °C
**Huile de moteur SAE 10W-40 :	max. 35 l/min avec une huile à une température de 60 °C
Hauteur d'extraction :	max. 3,2 m
Bruit aérien :	61 dB(A)

* Service continu : ne jamais utiliser l'appareil pendant plus de 30 minutes d'affilée. Le laisser ensuite refroidir pendant 15 minutes.

Des modifications techniques et visuelles peuvent être apportées sans préavis dans le cadre du développement continu. Pour cette raison, toutes les dimensions, remarques et indications de ce mode d'emploi sont fournies sans garantie. Toute prétention légale formulée sur la base de ce mode d'emploi ne pourra donc faire valoir d'aucun droit.

● Consignes de sécurité

 **VEUILLEZ LIRE ATTENTIVEMENT LE MODE D'EMPLOI AVANT TOUTE UTILISATION. IL FAIT PARTIE INTÉGRANTE DE L'APPAREIL ET DOIT ÊTRE DISPONIBLE À TOUT MOMENT ! TENIR HORS DE PORTÉE DES ENFANTS !**

Ce paragraphe traite des prescriptions de sécurité de base à observer lors de la manipulation de l'appareil.

Sécurité des personnes :

- Ne jamais laisser les enfants utiliser cet appareil. Le nettoyage et la maintenance utilisateur ne doivent pas être réalisés par des enfants.
- Les appareils peuvent être utilisés par des personnes avec des capacités physiques, sensorielles ou mentales réduites ou manquant d'expérience et de connaissances, s'ils sont surveillés ou s'ils ont été instruits pour l'utilisation sûre de l'appareil et qu'ils comprennent les risques en résultant.
- Les enfants doivent être surveillés afin de s'assurer qu'ils ne jouent pas avec l'appareil.
- Tenez l'appareil éloigné de toute personne et, particulièrement, des enfants et animaux domestiques.
- Dans la zone de travail, l'utilisateur est responsable vis-à-vis de tiers des dommages causés par l'utilisation de l'appareil.
- Lorsque vous utilisez l'appareil, ne le dirigez jamais sur vous ou sur d'autres personnes, notamment jamais vers les yeux ou les oreilles. Risque de blessures !
- Ne laissez jamais l'appareil allumé sans surveillance et respectez les consignes de remplissage du véhicule/de la cuve.
- Rangez toujours l'appareil dans un endroit sec et hors de portée des enfants.
- Ne laissez jamais l'appareil dehors en cas de gel.

 Vous éviterez ainsi les dommages sur l'appareil ainsi que les dommages corporels en résultant :

Risque de choc électrique !

- Ne branchez l'appareil que sur une batterie de voiture de 12 V. Si vous le branchez sur une tension de 24 V, vous risquez d'endommager l'appareil.
- Lorsque vous branchez l'appareil, veillez à bien relier les bornes aux bons pôles de la batterie.
- Utilisez uniquement les câbles de branchement fournis avec le produit. Utiliser uniquement des accessoires d'origine.
- N'ouvrez et ne réparez jamais le boîtier de l'appareil. Vous vous exposeriez à des risques et la garantie deviendrait caduque.
- L'appareil ne convient qu'à une utilisation à l'intérieur.
- Avant chaque mise en service, assurez-vous de l'absence de détériorations sur l'appareil et utilisez-le toujours en bon état.
- N'exposez pas l'appareil à la pluie ou à l'humidité. Ne laissez jamais l'appareil entrer en contact avec de l'eau et ne l'immergez pas dans l'eau. Risque d'électrocution !

Consignes générales de sécurité :

- Maintenez dégagées toutes les ouvertures de l'appareil pendant le fonctionnement. Ne bouchez pas les ouvertures avec les mains ou les doigts et ne recouvrez pas l'appareil. Risque de surchauffe !
- En cas de températures extérieures très élevées, ne laissez pas l'appareil dans la voiture. L'appareil pourrait être endommagé de manière irréversible.
- L'appareil chauffe lorsqu'il est utilisé. Vous risquez de vous brûler en cas de contact avec les surfaces chaudes.
- N'utilisez pas l'appareil à proximité de liquides ou de gaz facilement inflammables. En cas de non-respect, vous vous exposez à des risques d'incendie ou d'explosion !
- Éteignez l'appareil et débranchez-le de l'alimentation électrique :
 - si vous n'utilisez pas l'appareil ;
 - si vous laissez l'appareil sans surveillance ;
 - lorsque vous effectuez des travaux de nettoyage ;
 - si le câble de branchement est endommagé ;
 - après la pénétration de corps étrangers ou en cas de bruits anormaux.
- L'appareil ne doit être ni démonté ni modifié. Cet appareil doit être réparé uniquement par un technicien d'entretien.
- Ne pas utiliser l'appareil dans des zones à risque d'explosion, p. ex. à proximité de fluides, de gaz ou de poussières inflammables.
- Ne pas exposer l'appareil à des sources de chaleur.
- Ne pas entreposer dans des lieux où la température risque d'être supérieure à 60 °C.

- Utiliser uniquement à une température ambiante comprise entre 5 °C et 40 °C.

Sécurité électrique :

- N'utilisez pas l'appareil si vous ne parvenez pas à actionner l'interrupteur de marche/arrêt. Faites remplacer les interrupteurs endommagés.
- Ne portez pas l'appareil par le câble. Ne tirez pas sur le câble pour débrancher les pinces des pôles de la batterie. Protégez le câble de la chaleur, de l'huile et des bords tranchants.
- Si le câble est endommagé, débranchez immédiatement les pinces pôles de la batterie. Ne court-circuitez pas les pinces et/ou le câble de branchement.
- Lorsque vous utilisez la batterie du véhicule, veuillez toujours tenir compte des consignes du fabricant de la batterie et du véhicule.

● Consignes de sécurité spécifiques

- Fixez les flexibles et le pistolet de distribution toujours au moyen de colliers de serrage, pour éviter toute fuite de liquide.
- Portez un équipement de protection individuelle, notamment des lunettes et des gants de protection ainsi qu'un masque anti-poussière. Nous recommandons l'utilisation de gants résistants aux solvants. L'utilisation d'un équipement de protection individuelle permet de réduire les risques de blessures.
- Le diesel, le fioul et l'huile de moteur peuvent mettre votre santé en péril. Évitez tout contact direct avec la peau, n'inhaliez pas les vapeur ou les gouttelettes.

⚠ ATTENTION : Soyez particulièrement prudent lorsque vous travaillez avec une batterie de véhicule. L'acide de la batterie peut fuir et provoquer de graves blessures. En cas de contact de la peau ou des yeux avec de l'acide de batterie, rincez abondamment les zones touchées à l'eau et consultez immédiatement un médecin.

- Ne branchez l'appareil sur la batterie de la voiture que lorsque le moteur est éteint ! Risque de blessures à cause de pièces en rotation !
- L'appareil doit toujours être facilement accessible pour pouvoir débrancher l'appareil rapidement de la batterie en cas d'urgence.
- Le câble de branchement peut chauffer en cas de forte charge.
- Si votre véhicule est stationné sur une surface inclinée, vous ne pourrez peut-être pas vidanger toute l'huile. Vérifiez que le frein à main est engagé.

⚠ ATTENTION : N'utilisez pas l'appareil lorsque le moteur est allumé ou encore chaud. Ne démarrez pas le moteur pendant la

vidange. N'utilisez pas l'appareil plus de 30 minutes sans interruption, afin d'éviter de surchauffer l'appareil. **RISQUE D'INCENDIE !**

⚠ ATTENTION : N'utilisez pas l'appareil à proximité de flammes ouvertes ou de gaz inflammables. Ne fumez pas pendant l'utilisation. Veillez à une aération suffisante de la zone de travail.

RISQUE D'INCENDIE !

⚠ ATTENTION : Ne vidangez pas l'huile si sa température est supérieure à 60 °C. **RISQUE D'INCENDIE !**

⚠ ATTENTION : N'utilisez pas l'appareil pour vidanger des liquides facilement inflammables, de l'eau, des solutions aqueuses, des aliments, de la peinture, des vernis ou d'autres substances chimiques.

RISQUE D'INCENDIE !

- Ne laissez jamais l'appareil tourner à vide. L'appareil pourrait être endommagé.
- Ouvrez le pistolet de distribution avant d'allumer l'appareil. Veillez à éteindre la pompe juste après avoir fermé le pistolet de distribution. Sinon, vous risquez d'endommager l'appareil.
- Ne collectez l'huile vidangée que dans des contenants autorisés. Ne mélangez pas différentes sortes d'huiles dans un même contenant.
- Débranchez l'appareil de la batterie dès que vous avez terminé de l'utiliser.

⚠ ATTENTION : L'utilisation de l'appareil sur une longue durée peut vider entièrement la batterie du véhicule.

- Conservez l'appareil et l'huile usagée dans un endroit sec et hors de portée des enfants.
- Débarrassez-vous de l'huile usagée et des chiffons imbibés conformément aux dispositions en vigueur (voir « Indications relatives à l'environnement et à la mise au rebut »). Pour la protection de l'environnement, veillez à ne pas laisser l'huile s'infiltrer dans le sol ou dans les égouts.
- Si le câble de branchement de cet appareil est endommagé, faites-le remplacer par le fabricant ou son service après-vente ou bien par une personne habilitée, afin d'éviter tout danger.
- Pour éviter tout endommagement, laissez l'appareil refroidir pendant au moins 15 minutes après 30 minutes de fonctionnement en continu.

- N'exposez pas la pompe à huile  à l'humidité, à des températures élevées et au feu.
- Rangez l'appareil dans un endroit sec, à l'abri de l'humidité et de la corrosion.
- Ne laissez pas tomber l'appareil lorsque vous l'utilisez.
- Une température de service légèrement élevée lors du chargement est normale et n'indique pas un dysfonctionnement.
- En cas d'utilisation prolongée, l'appareil risque de chauffer. Risque de brûlures !
- N'utilisez pas l'appareil à proximité de surfaces chaudes.
- Ne posez jamais l'appareil à un endroit directement exposé au soleil. Il risquerait de surchauffer et d'être endommagé de manière irréversible.
- N'utilisez pas l'appareil dans un véhicule.
- Ne couvrez pas l'appareil pendant qu'il est allumé.



RISQUE D'INCENDIE !

- Utilisez toujours l'appareil avec la plus grande précaution et en faisant preuve de bon sens. Ne laissez jamais l'appareil sans surveillance lorsque quelqu'un l'utilise. Un instant d'inattention peut conduire à des blessures graves ou à l'endommagement de l'appareil et/ou du véhicule.

● **Mise en service**

Sortez tous les composants de l'emballage et vérifiez que l'appareil et les différentes parties ne sont pas endommagés. Dans le cas contraire, n'utilisez pas l'appareil. Contactez le service après-vente du fabricant. Retirez tous les films protecteurs et autres emballages de transport. Vérifiez que la livraison est complète.

● **Mise en place et fixation**

- Posez le produit sur une surface plane, non inflammable.
- Ne couvrez pas l'appareil.
- N'utilisez pas l'appareil dans un environnement poussiéreux. Il y a un risque d'incendie et l'appareil pourrait être endommagé.
- L'appareil doit être posé sur une surface horizontale et plane. Prévoyez au moins 5 cm d'espace libre autour de l'appareil pour permettre la circulation de l'air.
- Le socle de la pompe à huile  est doté de trous  pour un montage fixe. Avec les vis adaptées (ne sont pas fournies avec le produit), vous pouvez fixer l'appareil. Veillez à prévoir l'espace nécessaire pour permettre la circulation de l'air. En cas de doute, demandez conseil à une entreprise artisanale.

● **Montage des accessoires**

- Déroulez entièrement les flexibles et les câbles.

 **REMARQUE :** Pour le montage, veuillez bien tenir compte du sens de la pompe. Le liquide est transporté dans le sens de la flèche.

Entrée = « IN »

Sortie = « OUT »

- Passez un collier de serrage [7] sur l'extrémité du flexible d'aspiration (1,2 m) [8]. Poussez l'extrémité du flexible d'aspiration sur l'entrée correspondante de la pompe « IN ». Fixez ensuite le flexible au moyen du collier de serrage. Utilisez pour cela un tournevis cruciforme.
- Procédez de la même manière pour relier le flexible de vidange (2 m) [9] à la sortie de la pompe « OUT ».
- Pour protéger la pompe, nous recommandons de raccorder un filtre grossier d'aspiration [10] sur l'extrémité ouverte du flexible d'aspiration [8], au cas où l'huile vidangée contiendrait des impuretés.
- Pour faciliter la vidange du liquide, vous pouvez utiliser le pistolet de distribution [11] fourni avec le produit.
- Passez d'abord un collier de serrage [7] sur l'extrémité ouverte du flexible de vidange (2 m) [9]. Raccordez le pistolet de distribution [11] à l'extrémité ouverte du flexible de vidange [9] et fixez-le à l'aide d'un collier de serrage.
- Bloquez le pistolet de distribution [11] en position ouverte : Enfoncez la gâchette [13] en arrière, appuyez et maintenez la butée [12], puis relâchez la gâchette (fig. F-H). Le pistolet de distribution est bloqué en position ouverte. Appuyez sur la gâchette pour relâcher la butée.

● Préparation et vidange

! **REMARQUE :** Lorsque vous vidangez du carburant diesel du réservoir d'un véhicule, tenez toujours compte des instructions du constructeur automobile. La pompe n'est pas conçue pour vidanger le diesel du réservoir d'un véhicule. Vous risquez d'endommager le véhicule. N'utilisez jamais la pompe pour vidanger de l'essence.

! **REMARQUE :** Lorsque vous vidangez du fioul, veillez à ce que le flexible d'aspiration [8] ne touche jamais la boue (impuretés déposées dans le fond de la cuve). La pompe n'est pas conçue pour vidanger la boue, même avec le filtre grossier d'aspiration [10].

! **REMARQUE :** Le produit n'est pas conçu pour la vidange d'une automobile. Compte tenu de la petite taille du réservoir à huile d'une automobile et de la puissance élevée de la pompe, il est impossible de vidanger proprement l'huile sans risquer d'endommager le véhicule.

- Enfoncez délicatement le flexible d'aspiration [8] vers le fond de la cuve que vous souhaitez vidanger.
- Plongez le flexible de vidange [9] dans la cuve que vous souhaitez remplir.
- Veillez à ce que la cuve/le contenant et la pompe à huile soient posés correctement dans une position stable.

! **REMARQUE :** Avant de brancher la pompe à huile sur une batterie de véhicule, vérifiez que l'interrupteur marche/arrêt de l'appareil est bien sur « 0 » (ARRÊT).

- Branchez la pince du pôle positif (rouge) [3] au pôle positif (+) de la batterie du véhicule.
- Branchez la pince du pôle négatif (noir) [4] au pôle négatif (-) de la batterie du véhicule.
- Lorsque vous utilisez le pistolet de distribution, ouvrez-le toujours avant d'allumer l'appareil (position « ouverte », voir fig. F). Veillez à éteindre la pompe juste après avoir fermé le pistolet de distribution. Sinon, vous risquez d'endommager l'appareil.
- Placez l'interrupteur de marche/arrêt [2] en position « I » pour allumer l'appareil. La vidange commence.

! **ATTENTION :** Veillez à ce que l'huile ou le fioul ne déborde pas et n'éclabousse pas d'une cuve/d'un contenant trop petit et vite rempli. En effet, la pompe à huile à une puissance élevée.

- Pour terminer la vidange, mettez l'interrupteur marche/arrêt [2] en position « 0 ».
- Pour nettoyer l'appareil, pompez un peu d'huile neuve après chaque utilisation.

- Débranchez la pince du pôle négatif (noir) ^[4] du pôle négatif (-) de la batterie du véhicule.
- Débranchez ensuite la pince du pôle positif (rouge) ^[3] du pôle positif (+) de la batterie du véhicule.

! **REMARQUE :** Pour éviter d'endommager l'appareil, laissez-le refroidir au moins 15 minutes après chaque utilisation.

! **ATTENTION :** L'huile usagée doit être mise au rebut conformément aux dispositions en vigueur relatives au traitement des huiles usagées.

● Dépannage

- = Problème
- ⊙ = Cause
- = Résolution

- Pas de réaction après avoir appuyé sur l'interrupteur marche/arrêt ^[2].
- ⊙ L'appareil n'est pas correctement alimenté en électricité.
- Vérifiez que les pinces sont branchées correctement aux bons pôles.

● Nettoyage

! **ATTENTION :** l'appareil ne doit ni être aspergé d'eau, ni être plongé dans l'eau. **Risque de blessure par choc électrique si de l'humidité pénètre à l'intérieur de l'appareil.**

- N'utilisez aucun détergent ou solvant. Ils pourraient causer des dommages irréversibles sur l'appareil.
- Gardez le boîtier et les accessoires de l'appareil propres.
- Pour le nettoyage de l'appareil et des accessoires, utilisez un chiffon humide ou une brosse douce.
- Après chaque utilisation, pompez un peu d'huile propre pour nettoyer l'appareil.
- Si de l'huile s'échappe, essuyez avec un chiffon ou un essuie-tout.

● Stockage

- Rangez toujours l'appareil dans un endroit sec et hors de portée des enfants.
- Veillez à ce que les flexibles et les câbles ne soient pas pliés pour éviter de les endommager.
- Veillez à stocker le diesel/l'huile dans des contenants conçus à cet effet.

● Indications relatives à l'environnement et à la mise au rebut



NE JETEZ PAS LES OUTILS ÉLECTRONIQUES AVEC LES ORDURES MÉNAGÈRES ! RÉCUPÉRER LES MATIÈRES PREMIÈRES PLUTÔT QU'ÉLIMINER LES DÉCHETS !

Conformément à la directive européenne 2012/19/EU, les appareils électriques usagés doivent être collectés séparément et recyclés dans le respect de l'environnement. L'icône représentant une poubelle barrée indique que cet appareil ne doit en aucun cas être jeté avec les ordures ménagères. Vous devez déposer cet appareil dans un point de collecte, un centre de recyclage ou une déchetterie. Nous éliminons gratuitement les appareils défectueux renvoyés. En outre, les distributeurs d'appareils électroniques et électriques ainsi que les distributeurs d'aliments sont tenus de récupérer les produits. Lidl vous permet de déposer les produits dans ses filiales et ses magasins. Le dépôt et le recyclage ne vous coûteront rien. Lors de l'achat d'un appareil neuf, vous avez le droit de déposer gratuitement un appareil usagé. Vous avez, en outre, la possibilité de déposer gratuitement jusqu'à trois appareils usagés – dont aucun côté ne doit dépasser 25 cm, indépendamment de l'achat d'un appareil neuf. Avant tout dépôt,

veuillez supprimer toutes les données personnelles. Avant le dépôt, sortez les batteries ou les accumulateurs qui ne sont pas intégrés à l'appareil usagé ainsi que les ampoules que vous pouvez retirer sans les endommager et déposez-les dans un centre de collecte adapté.



Les batteries contenant des produits nocifs sont caractérisées par les symboles ci-contre interdisant de les jeter avec les ordures ménagères. Les désignations du métal lourd en question sont :
Cd = cadmium, Hg = mercure, Pb = plomb.

Déposez les batteries usagées dans un point de collecte de votre ville ou de votre municipalité ou rapportez-les chez votre commerçant. Vous vous conformez ainsi aux obligations légales et contribuez de manière essentielle à la protection de l'environnement.



Respectez le marquage sur les différents emballages et triez-les si nécessaire. Les emballages sont identifiés par des abréviations (a) et des chiffres (b) ayant la signification suivante :
1-7 : plastiques, 20-22 : papier et carton, 80-98 : composites.

Ne jetez jamais l'huile ou le diesel propre ou usagé-e dans le sol ou dans les canalisations. C'est interdit par la loi ! Collectez l'huile usagée dans un récipient adapté à cet effet, afin de préserver l'environnement. Recyclez la dans un centre de collecte, une station service ou un marchand d'huile local.

● Déclaration de conformité UE originale

Nous, la société

C. M. C. GmbH Holding

Responsable des documents :

Dr. Christian Weyler

Katharina-Loth-Str. 15

DE-66386 St. Ingbert

ALLEMAGNE

déclarons sous notre responsabilité exclusive que le produit

Pompe à huile avec pistolet de distribution

IAN : **450038_2304**

Réf : **2609**

Année de fabrication : **2024/09**

Modèle : **USOP 50 A1**

satisfait aux exigences de protection essentielles indiquées dans les directives européennes

Compatibilité électromagnétique :

(2014/30/EU)

Directive RoHS :

(2011/65/EU)

Directive relative aux machines :

(2006/42/EG)

et leurs modifications.

L'objet de la déclaration décrit ci-dessus satisfait aux prescriptions de la directive 2011/65/UE du Parlement et du Conseil Européen datée du 8 juin 2011 et relative à la limitation de l'utilisation de certaines substances dangereuses dans les appareils électriques et électroniques.

Pour l'évaluation de la conformité, les normes harmonisées suivantes ont été prises comme références :

EN IEC 55014-1:2021

EN IEC 55014-2:2021

EN IEC 60335-2-41:2021/A11:2021
EN 60335-1:2012/A15:2021
EN 62233:2008
EN 50498:2010
EN IEC 63000:2018

St. Ingbert, le 01/09/2023

C.M.C. GmbH Holding
Katharina-Löth-Straße 15
66386 St. Ingbert
Tel. +49 6894 99897-50
Fax +49 6894 99897-29

Dr. Christian Weyler
– Assurance qualité –

● Remarques sur la garantie et le service après-vente

Garantie de la C. M. C. GmbH Holding

Chère cliente, cher client, cet appareil bénéficie d'une période de garantie de 3 ans à compter de la date d'achat. En cas de défaillance, vous êtes en droit de retourner ce produit au vendeur. La présente garantie ne constitue pas une restriction de vos droits légaux.

● Conditions de garantie

Article L217-16 du Code de la consommation

Lorsque l'acheteur demande au vendeur, pendant le cours de la garantie commerciale qui lui a été consentie lors de l'acquisition ou de la réparation d'un bien meuble, une remise en état couverte par la garantie, toute période d'immobilisation d'au moins sept jours vient s'ajouter à la durée de la garantie qui restait à courir. Cette période court à compter de la demande d'intervention de l'acheteur ou de la mise à disposition pour réparation du bien en cause, si cette mise à disposition est postérieure à la demande d'intervention.

Indépendamment de la garantie commerciale souscrite, le vendeur reste tenu des défauts de conformité du bien et des vices rédhibitoires dans les conditions prévues aux articles L217-4 à L217-13 du Code de la consommation et aux articles 1641 à 1648 et 2232 du Code Civil.

Article L217-4 du Code de la consommation

Le vendeur livre un bien conforme au contrat et répond des défauts de conformité existant lors de la délivrance.

Il répond également des défauts de conformité résultant de l'emballage, des instructions de montage ou de l'installation lorsque celle-ci a été mise à sa charge par le contrat ou a été réalisée sous sa responsabilité.

Article L217-5 du Code de la consommation

Le bien est conforme au contrat :

1° S'il est propre à l'usage habituellement attendu d'un bien semblable et, le cas échéant :

- s'il correspond à la description donnée par le vendeur et posséder les qualités que celui-ci a présentées à l'acheteur sous forme d'échantillon ou de modèle ;
- s'il présente les qualités qu'un acheteur peut légitimement attendre eu égard aux déclarations publiques faites par le vendeur, par le producteur ou par son représentant, notamment dans la publicité ou l'étiquetage ;

2° Ou s'il présente les caractéristiques définies d'un commun accord par les parties ou être propre à tout usage spécial recherché par l'acheteur, porté à la connaissance du vendeur et que ce dernier a accepté.

Article L217-12 du Code de la consommation

L'action résultant du défaut de conformité se prescrit par deux ans à compter de la délivrance du bien.

Article 1641 du Code civil

Le vendeur est tenu de la garantie à raison des défauts cachés de la chose vendue qui la rendent impropre à l'usage auquel on la destine, ou qui diminuent tellement cet usage que l'acheteur ne l'aurait pas acquise, ou n'en aurait donné qu'un moindre prix, s'il les avait connus.

Article 1648 1er alinéa du Code civil

L'action résultant des vices rédhibitoires doit être intentée par l'acquéreur dans un délai de deux ans à compter de la découverte du vice.

● **Période de garantie et revendications légales pour vices**

La durée de la garantie n'est pas rallongée par la prestation de garantie. Ceci s'applique aussi aux pièces remplacées et réparées. Les dommages et les vices que se trouvent déjà éventuellement à l'achat doivent être signalés immédiatement après le déballage. Les réparations dues après la fin de la période de garantie sont payantes.

● **Étendue de la garantie**

L'appareil a été fabriqué selon des critères de qualité stricts et contrôlé consciencieusement avant sa livraison.

La garantie couvre les vices matériels et de fabrication. Cette garantie ne s'étend pas aux pièces du produit soumises à une usure normale et qui, par conséquent, peuvent être considérées comme des pièces d'usure, ni aux dommages sur des composants fragiles, comme p. ex. des interrupteurs, des batteries et des éléments fabriqués en verre.

La garantie prend fin si le produit est endommagé suite à une utilisation inappropriée ou à un entretien défaillant. Toutes les indications fournies dans le manuel d'utilisation doivent être scrupuleusement respectées pour garantir une utilisation conforme du produit. Les utilisations ou manipulations déconseillées dans le mode d'emploi ou sujettes à un avertissement dans ce même manuel doivent impérativement être évitées.

Le produit est exclusivement destiné à un usage privé et non commercial. Les manipulations incorrectes et inappropriées, l'usage de la force ainsi que les interventions réalisées par toute autre personne que notre centre de service après-vente agréé annulent la garantie.

● **Faire valoir sa garantie**

Pour garantir la rapidité d'exécution de la procédure de garantie, veuillez respecter les indications suivantes :

Veuillez conserver le ticket de caisse et le numéro de référence de l'article (par ex. IAN) au titre de preuves d'achat pour toute demande. Le numéro de référence de l'article est indiqué sur la plaque signalétique, sur une gravure, sur la couverture de votre manuel (en bas à gauche) ou sur un autocollant placé sur la face arrière ou inférieure de l'appareil.

En cas de dysfonctionnement de l'appareil ou de tout autre défaut, contactez en premier lieu le service après-vente par téléphone ou par e-mail aux coordonnées indiquées ci-dessous.

Tout produit considéré comme défectueux peut alors être envoyé sans frais de port supplémentaires au service après-vente indiqué, accompagné de la preuve d'achat et d'une description écrite du défaut mentionnant également sa date d'apparition.

! **REMARQUE :** Le site www.lidl-service.com vous permet de télécharger le présent mode d'emploi, ainsi que d'autres manuels, des vidéos sur les produits et des logiciels.



Ce code QR vous permet d'accéder directement à la page du service après-vente de Lidl (www.lidl-service.com). Saisissez la référence de l'article (IAN) 450038 pour ouvrir le mode d'emploi correspondant.

● Service

Comment nous contacter :

FR, BE, CH

Nom : Ecos Office Forbach
Site web : www.cmc-creative.de
E-mail : service.fr@cmc-creative.de
Téléphone : 0033 (0) 3 87 84 72 34
Siège : Allemagne

IAN 450038_2304

Veuillez noter que les coordonnées fournies ci-après ne sont pas les coordonnées du service après-vente. Contactez d'abord le service après-vente mentionné ci-dessus.

Adresse :

C. M. C. GmbH Holding





Katharina-Loth-Str. 15
DE-66386 St. Ingbert
ALLEMAGNE

Commande de pièces de rechange :

www.ersatzteile.cmc-creative.de

Tabel van de gebruikte pictogrammen	Pagina	46
Inleiding	Pagina	47
Gebruik conform de voorschriften.....	Pagina	47
Leveringsomvang.....	Pagina	47
Uitrusting.....	Pagina	47
Technische gegevens.....	Pagina	48
Veiligheidsvoorschriften	Pagina	49
Specifieke veiligheidsaanwijzingen	Pagina	51
Ingebruikname	Pagina	53
Plaatsen en bevestigen.....	Pagina	53
Montage van het toebehoren.....	Pagina	53
Vorbereiding en pompproces.....	Pagina	54
Probleemoplossing	Pagina	55
Reiniging	Pagina	55
Bewaren	Pagina	55
Milieu-informatie en afvalverwijderingsrichtlijnen	Pagina	55
Originele EU-conformiteitsverklaring	Pagina	56
Aanwijzingen over garantie en afhandelen van de service	Pagina	57
Garantievoorwaarden.....	Pagina	57
Garantieperiode en wettelijke garantieclaims.....	Pagina	57
Omvang van de garantie.....	Pagina	57
Afwikkeling in geval van garantie.....	Pagina	57
Service	Pagina	58

● Tabel van de gebruikte pictogrammen			
	Lees de bedieningshandleiding!		Gebruik een oogbescherming!
	Gebruik een handbescherming!		Waarschuwing voor elektrische schok! Levensgevaar!
	Neem de waarschuwings- en veiligheidsaanwijzingen in acht!		Stel het apparaat niet aan regen bloot!
	Gebruik een luchtwegbescherming!		Recycling van grondstoffen in plaats van afvalverwijdering!
	Gelijkstroom		Voer de verpakking en het apparaat op een milieuvriendelijke wijze af!
	Beschermingsklasse III	IPX4	Beschermingsgraad; beschermd tegen spatwater

	Gemaakt van gerecycled materiaal.		U bent wettelijk verplicht om de aldus gemarkeerde apparaten in een door het niet-gesorteerde stedelijk afval gescheiden vorm in te leveren. Afvalverwijdering via het huisvuil is verboden.
	Aanwijzing		Let op! Heet oppervlak!
	Het apparaat is alleen geschikt voor gebruik binnenshuis.		

Oliepomp met pistool USOP 50 A1

● Inleiding

 Hartelijk gefeliciteerd! U hebt gekozen voor één van onze hoogwaardige producten. Leer het product voor de eerste ingebruikname kennen. Lees hiervoor de volgende bedieningshandleiding en de veiligheidsvoorschriften aandachtig door.

BUITEN HET BEREIK VAN KINDEREN HOUDEN!

● Gebruik conform de voorschriften

De oliepompe is uitsluitend bedoeld voor het circuleren en opvoeren van motorolie, diesel en stookolie. De opgevoerde vloeistof mag geen verontreinigingen bevatten, die in de pomp kunnen neerslaan en schade kunnen veroorzaken. De oliepompe is niet bedoeld voor het opvoeren van water, bijtende chemische stoffen (bijv. zuren, logen, enz.), licht ontvlambare vloeistoffen (bijv. benzine, alcohol, enz.) en vloeistoffen die abrasieve (schurende) stoffen (bijv. zand) bevatten. Dit apparaat is niet ontwikkeld voor continubedrijf of voor gebruik aan één stuk langer dan 30 minuten. Gebruik het product alleen zoals is beschreven en voor de vermelde toepassingsgebieden. Bewaar deze handleiding goed. Overhandig ook alle documentatie bij de overdracht van het product aan derden. Elk gebruik dat afwijkt van het gebruik conform de voorschriften, is verboden en mogelijk gevaarlijk. Schade door niet-inachtneming of verkeerd gebruik wordt niet door de garantie gedekt en valt niet onder de aansprakelijkheid van de producent. Het apparaat is niet bestemd voor commercieel gebruik. Bij commercieel gebruik vervalt de garantie. Ingebruikname uitsluitend door geïnstrueerde personen.

● Leveringsomvang

- 1 oliepompe
- 1 bedieningshandleiding
- 3 slangklemmen
- 1 aanzuigslang 1,2 m
- 1 afvoerslang 2 m
- 1 grove aanzuigfilter
- 1 pistool

● Uitrusting

 **AANWIJZING:** Controleer altijd onmiddellijk na het uitpakken of de leveringsomvang compleet is en of de oliepompe in perfecte staat is. Gebruik het apparaat niet, wanneer dit defect is.

1	Oliepomp
2	Aan/uit-schakelaar; "0" betekent "UIT"; "1" betekent "AAN"
3	Kabel met aansluitklem rood
4	Kabel met aansluitklem zwart
5	Draaggreep
6	Bevestigingsgaten voor vaste montage
7	Slangklemmen
8	Aanzuigslang 1,2 m
9	Afvoerslang 2 m
10	Grove aanzuigfilter
11	Pistool
12	Vergrendeling
13	Handgreep

! **AANWIJZING:** Het in de volgende tekst gebruikte begrip "product" of "apparaat" heeft betrekking op de in deze bedieningshandleiding beschreven oliepomp.

● Technische gegevens

Model:	USOP 50 A1
Gebruikstemperatuur:	5 – 40°C
Nominaal vermogen:	160 W
Ingangsspanning:	12 V ===
Beschermingsgraad:	IPX4
Continubedrijf:	max. 30 min*
Debiet diesel/stookolie:	Max. 50 l/min
Debiet motorolie**:	max. 50 l/min bij olietemperatuur van 60 °C
**Motorolie SAE 0W-16:	max. 50 l/min bij olietemperatuur van 60 °C
**Motorolie SAE 10W-40:	max. 35 l/min bij olietemperatuur van 60 °C
Opvoerhoogte:	max. 3,2 m
Geluidsemisatie:	61 dB(A)

* Continubedrijf: gebruik het apparaat niet langer dan 30 minuten aan één stuk. Las daarna een pauze in van 15 minuten.

Technische en visuele wijzigingen kunnen in het kader van de doorontwikkeling zonder aankondiging worden uitgevoerd. Alle maten, aanwijzingen en gegevens in deze bedieningshandleiding zijn dan

ook zonder garantie. Juridische claims die op basis van de bedieningshandleiding worden ingediend, kunnen daarom niet worden opgeëist.

● Veiligheidsvoorschriften



LEES DE HANDLEIDING AANDACHTIG VOOR HET GEBRUIK. DEZE IS EEN ONDERDEEL VAN HET APPARAAT EN MOET OP ELK MOMENT BESCHIKBAAR ZIJN! BUITEN HET BEREIK VAN KINDEREN HOUDEN!

Deze paragraaf behandelt de elementaire veiligheidsvoorschriften bij werkzaamheden met het apparaat.

Veiligheid van personen:

- Dit apparaat mag niet door kinderen worden gebruikt. Reiniging en gebruikersonderhoud mogen niet door kinderen worden uitgevoerd.
- Apparaten kunnen door personen met beperkte fysieke, sensorische of geestelijke vermogens of met een gebrek aan ervaring en kennis worden gebruikt, wanneer ze onder toezicht staan of geïnstrueerd zijn over het veilige gebruik van het apparaat en de daaruit resulterende gevaren begrijpen.
- Op kinderen moet toezicht worden gehouden om te voorkomen dat ze met het apparaat spelen.
- Houd het apparaat buiten het bereik van mensen – vooral kinderen – en huisdieren.
- In het werkgebied is de gebruiker tegenover derden verantwoordelijk voor schades die door het gebruik van het apparaat zijn veroorzaakt.
- Richt het apparaat tijdens het gebruik nooit op uzelf of andere personen, met name niet op de ogen en oren. Er bestaat letselgevaar!
- Laat het apparaat niet zonder toezicht in werking en neem de vulaanwijzingen van het voertuig/de tank in acht.
- Bewaar het apparaat op een droge plaats en buiten het bereik van kinderen.
- Laat het apparaat bij vorst niet in de openlucht achter.

 Zo vermijdt u schades aan het apparaat en eventueel daaruit voortvloeiend lichamelijk letsel:

Gevaar door elektrische schok!

- Sluit het apparaat uitsluitend aan op een 12 V-autoaccu. Bij de aansluiting op een 24 V-spanning kan het apparaat beschadigd worden.
- Let er bij het aansluiten van het apparaat op dat de aansluitklemmen met de correcte polen van de accu worden verbonden.

- Gebruik uitsluitend de meegeleverde aansluitkabels. Gebruik alleen origineel toebehoren.
- U mag de apparaatbehuizing niet openen of repareren. Dan is de veiligheid niet gewaarborgd en vervalt de garantie.
- Het apparaat is uitsluitend geschikt voor het gebruik in binnenruimtes.
- Controleer het apparaat voor elke ingebruikname op schade en gebruik het alleen in perfecte staat.
- Stel het apparaat niet bloot aan regen of nat weer. Laat het niet in contact komen met water en dompel het niet onder in water. Er bestaat gevaar voor een elektrische schok!

Algemene veiligheidsaanwijzingen

- Houd tijdens het gebruik alle openingen van het apparaat vrij. Sluit de openingen niet af met handen of vingers en dek het apparaat niet af. Er bestaat oververhittingsgevaar!
- Laat het apparaat niet bij hoge buitentemperaturen in de auto achter. Het apparaat zou onherstelbare schade kunnen oplopen.
- Het apparaat wordt warm tijdens het gebruik. Er bestaat verbrandingsgevaar bij het aanraken van de hete oppervlakken.
- Gebruik het apparaat niet in de buurt van licht ontvlambare vloeistoffen of gassen. Wanneer u dit niet in acht neemt, bestaat brand- of ontploffingsgevaar!
- Schakel het apparaat uit en koppel het apparaat los van de voedingsspanning:
 - wanneer u het apparaat niet gebruikt;
 - wanneer u het apparaat zonder toezicht achterlaat;
 - wanneer u reinigingswerkzaamheden uitvoert;
 - wanneer de aansluitkabel beschadigd is;
 - nadat verontreiniging is binnengedrongen of bij abnormale geluiden.
- Het apparaat niet demonteren of wijzigen. Dit apparaat mag alleen door een onderhoudstechnicus worden gerepareerd.
- Gebruik het apparaat niet in zones met ontploffingsgevaar, bijv. in de buurt van ontvlambare vloeistoffen, gassen of stof.
- Stel het apparaat niet bloot aan warmte.
- Leg het niet op plaatsen waar de temperatuur hoger kan worden dan 60 °C.
- Uitsluitend gebruiken bij een omgevingstemperatuur tussen 5 °C en 40 °C.

Elektrische veiligheid:

- Gebruik het apparaat niet wanneer de schakelaar niet kan worden in- en uitgeschakeld. Laat beschadigde schakelaars vervangen.

- Draag het apparaat niet aan de kabel. Gebruik de kabel niet om de poolklemmen van de accu te trekken. Bescherm de kabel tegen hitte, olie en scherpe randen.
- Koppel bij beschadiging van de kabel de poolklemmen van de accu onmiddellijk af. Sluit de klemmen en/of aansluitkabel niet kort.
- Neem bij de omgang met voertuigaccu's de aanwijzingen van de accu- en voertuigfabrikant in acht.

● Specifieke veiligheidsaanwijzingen

- Bevestig de slangen en het tappistool altijd met slangklemmen om te vermijden dat er mogelijk vloeistof uitloopt.
- Draag persoonlijke beschermingsmiddelen, zoals beschermende bril, handschoenen en stofmasker. Wij adviseren het gebruik van oplosmiddelbestendige handschoenen. Het gebruik van persoonlijke beschermingsmiddelen vermindert het letselrisico.
- Diesel, stookolie en motorolie kunnen gevaarlijk zijn voor de gezondheid. Vermijd direct huidcontact en het inademen van dampen of druppeltjes.

⚠ LET OP: Wees uiterst voorzichtig, wanneer u met voertuigaccu's werkt. Er kan accuzuur uitlopen dat ernstig letsel veroorzaakt. Als accuzuur in contact met de huid of ogen komt, spoelt u de gedeeltes met veel water af en gaat u onmiddellijk naar een arts.

- Sluit het apparaat alleen bij een uitgeschakelde motor op de autoaccu aan! Er bestaat letselgevaar door roterende delen!
- Het apparaat moet altijd gemakkelijk toegankelijk zijn, zodat het apparaat in geval van nood snel van de accu kan worden losgekoppeld.
- De aansluitkabel kan bij hoge belasting opwarmen.
- Wanneer uw voertuig op een hellend vlak is geparkeerd, is volledig afpompen van de olie onder bepaalde omstandigheden niet mogelijk. Controleer of de handrem is aangetrokken.

⚠ LET OP: Gebruik het apparaat niet, terwijl de motor is ingeschakeld of warm is. Start de motor van het voertuig niet tijdens het pompproces. Gebruik het apparaat niet langer dan 30 minuten zonder onderbreking om oververhitting te vermijden. **BRANDGEVAAR!**

⚠ LET OP: Gebruik het apparaat niet in de buurt van open vlammen of ontvlambare gassen. Rook niet tijdens het gebruik. Zorg voor een goede ventilatie in het werkgebied.

BRANDGEVAAR!

❗ **LET OP:** Pomp geen olie af, waarvan de temperatuur hoger is dan 60 °C. **BRANDGEVAAR!**

❗ **LET OP:** Gebruik het apparaat niet voor het afpompen van licht ontvlambare vloeistoffen, water, waterige oplossingen, levensmiddelen, verven, lakken of andere chemische stoffen.

BRANDGEVAAR!

- Laat het apparaat niet drooglopen. Het apparaat kan daardoor beschadigd raken.
- Open altijd eerst het tappistool, voordat u het apparaat inschakelt. Let erop dat u de pomp meteen uitschakelt, nadat u het tappistool hebt gesloten. Anders kan het apparaat beschadigd raken.
- Verzamel afgepompte olie alleen in toegelaten olietanks. Meng niet verschillende soorten olie in dezelfde tank.
- Ontkoppel het apparaat na het bedrijf onmiddellijk van de accu.

❗ **LET OP:** Het bedrijf van het apparaat gedurende een langere periode kan de autoaccu volledig ontladen.

- Bewaar het apparaat en de afgewerkte olie op een droge plaats en buiten het bereik van kinderen.
- Gooi de afgewerkte olie en de doordrenkte doeken volgens de voorschriften weg (zie "Milieu-informatie en afvalverwijderingsrichtlijnen"). Laat ter bescherming van het milieu geen olie in de bodem of in de afvoer terechtkomen.
- Wanneer de aansluitleiding van dit apparaat beschadigd wordt, moet het door de fabrikant of diens klantendienst of door een gelijkaardig gekwalificeerde persoon worden vervangen, om risico's te vermijden.
- Om schade te vermijden, laat u het apparaat na maximaal 30 minuten continubedrijf gedurende ten minste 15 minuten afkoelen.
- Houd de oliepomp  uit de buurt van vocht, hoge temperaturen evenals vuur.
- Bewaar het apparaat op een droge plaats en bescherm het tegen vocht en corrosie.
- Laat het apparaat tijdens het gebruik niet vallen.
- Een licht verhoogde bedrijfstemperatuur wijst niet op een defect, maar is volledig normaal.
- Bij een langer bedrijf kan het apparaat duidelijk opwarmen. Er bestaat brandgevaar!

- Gebruik het apparaat niet in de buurt van hete oppervlakken.
- Zet het apparaat niet neer op plaatsen die zijn blootgesteld aan directe zonnestraling. Het kan anders oververhit raken en onomkeerbaar beschadigd worden.
- Gebruik het apparaat niet in een voertuig.
- Dek het apparaat niet af, terwijl het is ingeschakeld.

BRANDGEVAAR!

- Let bij gebruik van het apparaat altijd goed op en gebruik tijdens het bedrijf uw gezond verstand. Laat het apparaat tijdens het gebruik nooit zonder toezicht achter. Een moment van onachtzaamheid kan tot ernstig letsel of beschadigingen aan het apparaat en/of het voertuig leiden.

● Ingebruikname

Neem alle onderdelen uit de verpakking en controleer of het apparaat of de reserveonderdelen beschadigd zijn. Als dit zo is, mag u het apparaat niet gebruiken. Neem contact op met de producent via het vermelde serviceadres. Verwijder alle beschermende folies en overige transportverpakkingen. Controleer of de levering compleet is.

● Plaatsen en bevestigen

- Plaats het product op een vlakke, niet ontvlambare ondergrond.
- Dek het apparaat niet af.
- Gebruik het apparaat niet in een stoffige omgeving. Er bestaat brandgevaar en het apparaat kan beschadigd raken.
- Het apparaat dient op een effen en vlak oppervlak te worden geplaatst. Zorg ervoor dat rondom het apparaat ten minste 5 cm vrije ruimte voor de luchtcirculatie overblijft.
- Voor de vaste montage in een voertuig zijn in de sokkel van de oliepomp **1** gaten **6** voorzien. Door middel van passende schroeven (niet inbegrepen) kan het apparaat niet vast worden gemonteerd. Neem daarbij bovengenoemde vrije ruimte voor de luchtcirculatie in acht. Wanneer u twijfels heeft, neem dan contact op met een gespecialiseerd bedrijf.

● Montage van het toebehoren

- Wikkel slangen en kabels volledig af.

! **AANWIJZING:** Neem voor de verdere montage de pomprichting van het apparaat in acht. De vloeistof wordt in pijlrichting opgevoerd.

Inlaat = "IN"

Uitlaat = "OUT"

- Leid een slangklem **7** over het uiteinde van de aanzuigslang (1,2 m) **8**. Schuif het uiteinde van de aanzuigslang over de betreffende inlaat van de pomp "IN". Bevestig nu de slang met behulp van de slangklem. Gebruik hiervoor een kruiskopschroevendraaier.
- Ga op dezelfde wijze te werk om de afvoerslang (2 m) **9** met de uitlaat van de pomp "OUT" te verbinden.
- Ter bescherming van de pomp adviseren wij om de grove aanzuigfilter **10** op het open uiteinde van de aanzuigslang **8** te steken, indien de afgepompte olie verontreinigingen bevat.

- Voor vereenvoudigd circuleren van de vloeistof kan het meegeleverde tappistool **11** worden gebruikt.
- Leid hiervoor eerst een slangklem **7** over het open uiteinde van de afvoerslang (2 m) **9**.
Verbind nu het tappistool **11** met het open uiteinde van de afvoerslang **9** en fixeer dit door middel van de slangklem.
- Vergrendel het tappistool **11** in de geopende stand: Druk de handgreep **13** volledig naar achteren, druk op de vergrendeling **12**, houd deze ingedrukt en laat vervolgens de handgreep los (afb. F-H). Het tappistool is nu vergrendeld in de geopende stand. Druk de handgreep kort naar achteren om de vergrendeling los te maken.

● Voorbereiding en pompproces

! **AANWIJZING:** Neem de aanwijzingen van de voertuigfabrikant in acht bij het pompen van dieselbrandstof in een voertuigtank. De pomp is niet voorzien voor het afpompen van diesel uit een voertuigtank. Hierbij kan het voertuig beschadigd raken. Gebruik de pomp nooit om benzine te pompen.

! **AANWIJZING:** Bij het afpompen van stookolie mag de aanzuigslang **8** niet met de oliebak (slib uit neergeslagen verontreinigingen in de olie) in het onderste gedeelte van de tank in contact komen. De pomp is niet geschikt voor het afpompen van de oliebak, ook niet bij gebruik van de grove aanzuigfilter **10**.

! **AANWIJZING:** Het product is niet geschikt om een olieversersing aan een personenauto uit te voeren. Vanwege de kleine inhoud van de olietank van een personenauto en de hoge pompcapaciteit zou schoon circuleren van de olie niet mogelijk zijn en zou het voertuig beschadigd kunnen raken.

- Leid de aanzuigslang **8** voorzichtig naar de bodem van de tank, waaruit de vloeistof dient te worden gepompt.
- Leid de afvoerslang **9** in de tank die dient te worden gevuld.
- Let erop dat alle tanks/reservoirs evenals de oliepomp stevig en veilig staan.

! **AANWIJZING:** Controleer voor het aansluiten van de oliepomp of de aan/uit-schakelaar van het apparaat in de stand "0" (UIT) staat.

- Sluit de aansluitklem voor de positieve pool (rood) **3** aan op de pluspool (+) van de voertuigaccu.
- Sluit de aansluitklem voor de negatieve pool (zwart) **4** aan op de minpool (-) van de voertuigaccu.
- Open bij het gebruik van het tappistool altijd eerst het tappistool, voordat u het apparaat inschakelt (stand "Geopend", zie afbeelding F.). Let erop dat u de pomp meteen uitschakelt, nadat u het tappistool hebt gesloten. Anders kan het apparaat beschadigd raken.
- Zet de aan/uit-schakelaar **2** op stand "1" om het apparaat in te schakelen. Het pompproces begint.

! **LET OP:** Let erop dat er geen diesel of stookolie overloopt of vanwege het grote opvoer vermogen van de oliepomp uit een te kleine of bijna vol(le) tank/vat spat!

- Om het pompproces te beëindigen, zet u de aan/uit-schakelaar **2** in stand "0".
- Voor het reinigen van het apparaat pompt u na elk gebruik een beetje verse olie.
- Verwijder nu de aansluitklem voor de negatieve pool (zwart) **4** van de minpool (-) van de voertuigaccu.
- Verwijder dan de aansluitklem voor de positieve pool (rood) **3** van de pluspool (+) van de voertuigaccu.

! **AANWIJZING:** Om schade aan het apparaat te vermijden, laat u het na elk gebruik ten minste 15 minuten afkoelen.

! **LET OP:** Afgewerkte olie moet conform de huidige voorschriften voor het afvoeren van afgewerkte olie worden weggegooid.

● Probleemoplossing

- = Probleem
- ⊙ = Oorzaak
- = Oplossing

- Geen reactie bij bediening van de aan/uit-schakelaar **2**.
- ⊙ Het apparaat wordt niet volgens de voorschriften van stroom voorzien.
- Zorg ervoor dat de aansluitklemmen volgens de voorschriften op de betreffende polen van de voertuigaccu zijn aangesloten.

● Reiniging

! **LET OP:** Het apparaat mag niet met water in contact komen en ook niet direct in water worden gelegd. Letselgevaar door elektrische schok, wanneer vocht in het apparaat terechtkomt.

- Gebruik geen reinigings- resp. oplosmiddelen. Daarmee kunt u onherstelbare schade aan het apparaat veroorzaken.
- Houd de behuizing en het toebehoren van het apparaat schoon.
- Gebruik een vochtige doek of een zachte borstel om het apparaat te reinigen.
- Pomp na elk gebruik van de pomp een beetje verse olie om het apparaat te reinigen.
- Indien er olie uitloopt, verwijdert u deze met een stoffen of papieren doek.

● Bewaren

- Bewaar het apparaat op een droge plaats en buiten het bereik van kinderen.
- Let erop dat de slangen en kabel niet worden geknikt om beschadigingen te vermijden.
- Zorg ervoor dat u diesel/olie alleen in daarvoor geschikte reservoirs opslaat.

● Milieu-informatie en afvalverwijderingsrichtlijnen



**VOER ELEKTRISCHE GEREEDSCHAPPEN NIET AF VIA HET HUISVUIL!
RECYCLING VAN GRONDSTOFFEN IN PLAATS VAN
AFVALVERWIJDERING!**

Conform de Europese richtlijn 2012/19/EU moet verbruikte elektrische apparatuur gescheiden worden afgevoerd en naar een inzamelpunt voor milieuvriendelijke recycling worden gebracht. Het symbool van de doorgestreepte afvalcontainer betekent dat dit apparaat aan het einde van de gebruiksduur niet via het huisvuil mag worden afgevoerd. Het apparaat dient bij daarvoor bedoelde inzamelpunten, recyclingwerven of afvalbedrijven te worden ingeleverd. De afvalverwijdering van uw defecte, ingezonden apparaten gebeurt voor u zonder kosten. Bovendien zijn verkopers van elektrische en elektronische apparaten en verkopers van levensmiddelen verplicht tot terugname. Lidl biedt u teruggavemogelijkheden direct in de filialen en winkels aan. Teruggave en afvalverwijdering zijn voor u gratis. Bij de aankoop van een nieuw apparaat heeft u het recht een overeenkomstig oud apparaat kosteloos terug te geven. Bovendien heeft u de mogelijkheid om, onafhankelijk van de aankoop van een nieuw apparaat, kosteloos (max. drie) oude apparaten af te geven, die een afmeting van niet groter dan 25 cm hebben. **Wis vóór de teruggave alle persoonsgegevens.** Verwijder vóór de teruggave batterijen/accu's of accumulatoren die niet door het oude apparaat worden omsloten, evenals lampen die zonder vernieling kunnen worden verwijderd, en lever deze in bij een apart inzamelpunt.



Schadelijke stoffen in batterijen/accu's zijn voorzien van de hiernaast getoonde symbolen die op het verbod van de afvoer via het huisvuil attenderen. De aanduidingen voor de doorslaggevende zware metalen zijn: Cd = cadmium, Hg = kwik, Pb = lood.

Breng gebruikte accu's naar een afvalinzamelpunt in uw plaats of gemeente of terug naar de dealer. Hiermee voldoet u aan de wettelijke verplichtingen en levert u een belangrijke bijdrage aan de bescherming van het milieu.



Let op de markering van de verschillende verpakkingsmaterialen en scheid deze, indien nodig. De verpakkingsmaterialen zijn gemarkeerd met afkortingen (a) en cijfers (b) met de volgende betekenis: 1 – 7: Kunststoffen, 20 – 22: Papier en karton, 80 – 98: Compositen.

Laat verse of afgewerkte olie (of diesel) nooit in de bodem of de riolering stromen. Dit is verboden! Verzamel oude olie in een geschikte opvangbak om het milieu te ontzien. Breng deze naar uw lokale inzamelpunt, tankstation of oliehandelaar.

● Originele EU-conformiteitsverklaring

Wij,

C. M. C. GmbH Holding

Documentverantwoordelijke:

Dr. Christian Weyler

Katharina-Loth-Str. 15

DE-66386 St. Ingbert

DUITSLAND

verklaren alleen verantwoordelijk te zijn dat het product

Oliepomp met pistool

IAN: **450038_2304**

Art.nr.: **2609**

Bouwjaar: **2024/09**

Model: **USOP 50 A1**

voldoet aan de belangrijke beveiligingsvereisten die in de Europese Richtlijnen

Elektromagnetische compatibiliteit:

(2014/30/EU)

RoHS-richtlijn:

(2011/65/EU)

Machinerichtlijn:

(2006/42/EG)

zijn vastgelegd.

Het bovengenoemde object van de Verklaring voldoet aan de voorschriften van de Richtlijn 2011/65/EU van het Europese Parlement en van de Raad d.d. 8 juni 2011 ter beperking van het gebruik van bepaalde gevaarlijke stoffen in elektrische en elektronische apparaten.

Voor de conformiteitsbeoordeling is gebruikgemaakt van de volgende geharmoniseerde normen:

EN IEC 55014-1:2021

EN IEC 55014-2:2021

EN IEC 60335-2-41:2021/A11:2021

EN 60335-1:2012/A15:2021

EN 62233:2008

EN 50498:2010

EN IEC 63000:2018

St. Ingbert, 1-9-2023

C.M.C. GmbH Holding
Katharina-Löth-Straße 15
66386 St. Ingbert
Tel. +49 6894 99897-50
Fax +49 6894 99897-29

Dr. Christian Weyler
– Kwaliteitswaarborging –

● **Aanwijzingen over garantie en afhandelen van de service**

Garantie van C. M. C. GmbH Holding

Geachte klant,

U ontvangt 3 jaar garantie op dit apparaat vanaf de aankoopdatum. In geval van schade aan dit product kunt u een rechtmatig beroep doen op de verkoper van het product. Deze wettelijke rechten worden door onze hierna vermelde garantie niet beperkt.

● **Garantievoorwaarden**

De garantietermijn gaat in op de aankoopdatum. Bewaar het originele kassabon zorgvuldig. Dit document geldt als aankoopbewijs. Wanneer binnen 3 jaar na aankoopdatum van dit product een materiaal- of productiefout optreedt, dan zullen wij het product – naar ons oordeel – gratis repareren of vervangen. Deze garantie vereist dat het defecte apparaat binnen 3 jaar vanaf uw aankoop (kassabon) wordt ingediend en er schriftelijk kort wordt beschreven wat het gebrek is en wanneer het is opgetreden. Wanneer het defect onder onze garantie valt, ontvangt u het gerepareerde product of een nieuw product terug. Door de reparatie of de vervanging van het product begint geen nieuwe garantietermijn.

● **Garantieperiode en wettelijke garantieclaims**

De garantieperiode wordt door de waarborg niet verlengd. Dit geldt ook voor vervangen en gerepareerde onderdelen. Schade en defecten die eventueel al bij de aankoop aanwezig zijn, moeten onmiddellijk na het uitpakken worden gemeld. Reparaties na afloop van de garantieperiode dienen te worden betaald.

● **Omvang van de garantie**

Het apparaat wordt volgens strenge kwaliteitsrichtlijnen zorgvuldig geproduceerd en voor levering grondig getest.

De garantie geldt voor materiaal- of productiefouten. De garantie is niet van toepassing op productonderdelen, die onderhevig zijn aan normale slijtage en hierdoor als aan slijtage onderhevige onderdelen gelden, of op breekbare onderdelen, zoals bijv. schakelaars, accu's of dergelijke onderdelen, die gemaakt zijn van glas. Deze garantie wordt ongeldig, wanneer het product werd beschadigd, niet correct werd gebruikt of werd onderhouden. Voor een deskundig gebruik van het product dienen alleen de in de originele gebruiksaanwijzing genoemde aanwijzingen strikt in acht te worden genomen. Vermijd absoluut toepassingsdoelen en handelingen die in de originele gebruiksaanwijzing worden afgeraden of waartegen wordt gewaarschuwd.

Het product is uitsluitend bestemd voor privégebruik en niet voor commerciële doeleinden. Bij verkeerd gebruik en ondeskundige behandeling, bij gebruik van geweld en bij reparaties die niet door een door ons geautoriseerd servicefiliaal zijn uitgevoerd, vervalt de garantie.

● **Afwikkeling in geval van garantie**

Om een snelle afhandeling van uw reclamatie te waarborgen, dient u de volgende aanwijzingen in acht te nemen:

Houd a.u.b. bij alle vragen de kassabon en het artikelnummer (bijv. IAN) als bewijs voor aankoop binnen handbereik. Het artikelnummer vindt u op het typeplaatje, een gravure, het titelblad van uw gebruiksaanwijzing (beneden links) of de sticker op de achter- of onderzijde. Wanneer er storingen in de werking of andere gebreken optreden, dient u eerst telefonisch of per e-mail contact met de hierna genoemde serviceafdeling op te nemen.

Een als defect geregistreerd product kunt u dan samen met uw aankoopbewijs (kassabon) en de vermelding over wat het gebrek is en wanneer het is opgetreden, voor u franco verzenden aan het u meegeedeelde serviceadres.

! **AANWIJZING:** Op www.lidl-service.com kunt u deze en nog veel andere handboeken, productvideo's en software downloaden.



Met deze QR-code gaat u rechtstreeks naar de Lidl-servicepagina (www.lidl-service.com) en kunt u uw bedieningshandleiding openen door het artikelnummer (IAN) 450038 in te voeren.

● Service

Zo kunt u ons bereiken:

NL, BE

Naam: ITSw bv
Internetadres: www.cmc-creative.de
E-mail: itsw.cmc@kpnmail.nl
Telefoon: 0031 (0) 900-8724357
Kantoor: Duitsland

IAN 450038_2304

Let erop dat het volgende adres geen serviceadres is. Neem eerst contact op met het hierboven vermelde servicepunt.

Adres:

C. M. C. GmbH Holding





Katharina-Loth-Str. 15
DE-66386 St. Ingbert
DUITSLAND

Bestelling van reserveonderdelen:

www.ersatzteile.cmc-creative.de

Tabulka použitých piktogramů	Strana	59
Úvod	Strana	60
Použití v souladu se stanoveným účelem	Strana	60
Součásti dodávky	Strana	60
Vybavení	Strana	61
Technické údaje	Strana	61
Bezpečnostní pokyny	Strana	62
Specifické bezpečnostní pokyny	Strana	64
Uvedení do provozu	Strana	66
Umístění a upevnění.....	Strana	66
Montáž příslušenství.....	Strana	66
Příprava a čerpání.....	Strana	66
Odstraňování závad	Strana	67
Čištění	Strana	67
Skladování	Strana	67
Ekologické pokyny a informace k likvidaci odpadu	Strana	68
Originální EU prohlášení o shodě	Strana	68
Informace o záruce a servisních opravách	Strana	69
Záruční podmínky.....	Strana	69
Záruční lhůta a zákonné nároky na odstranění vad.....	Strana	69
Rozsah záruky.....	Strana	70
Postup při záruční reklamaci	Strana	70
Servis	Strana	70

● Tabulka použitých piktogramů			
	Přečtěte si návod k použití!		Používejte ochranu očí!
	Používejte ochranu rukou!		Varování před úrazem elektrickým proudem! Nebezpečí ohrožení života!
	Řiďte se varovnými a bezpečnostními pokyny!		Zařízení nevystavujte dešti!
	Používejte ochranu dýchacích orgánů!		Recyklace místo vyhození na skládku!
	Stejnoseměrný proud	 	Zařízení a obal zlikvidujte ekologickým způsobem!
	Třída ochrany III	IPX4	Stupeň krytí; chráněno proti stříkající vodě

	Vyrobeno z recyklovaného materiálu.		Ze zákona máte povinnost takto označená zařízení likvidovat odděleně od neříděného komunálního odpadu. Likvidace společně s domovním odpadem je zakázána.
	Upozornění		Pozor! Horký povrch!
	Zařízení je určeno pouze pro použití ve vnitřních prostorech.		

Olejšové řerpadlo s tankovací pistolí USOP 50 A1

● Úvod



Srdečně blahopřejeme! Rozhodli jste se pro koupi vysoce kvalitního výrobku od naší společnosti. Před prvním uvedením do provozu se s výrobkem seznamte.

Pozorně si přečtete následující návod k obsluze a bezpečnostní pokyny.

UDRŽUJTE MIMO DOSAH DĚTÍ!

● Použití v souladu se stanoveným účelem

Olejšové řerpadlo je určeno výhradně jen k přečerpávání a dopravě motorového oleje, motorové nafty a topného oleje. Přepravovaná kapalina nesmí obsahovat žádné nečistoty, které by se mohly usazovat v řerpadle a způsobit poškození. Olejšové řerpadlo není určeno k dopravě vody, agresivních chemikálií (např. kyselin, louhů atd.), lehce zápalných kapalin (např. benzínu, alkoholu atd.) a kapalin, které obsahují abrazivní (odírající) látky (např. písek). Toto zařízení není dimenzováno pro trvalý provoz nebo k používání po dobu delší než 30 minut bez přerušování. Výrobek používejte pouze podle popisu a pro uvedené oblasti použití. Tento návod pečlivě uschovejte. Při předávání výrobku třetím osobám musí být předána i veškerá dokumentace. Jakékoliv použití zařízení, které je v rozporu se zamýšleným určením, je zakázáno a je potenciálně nebezpečné. Na škody vzniklé v důsledku nedodržení pokynů nebo chybného použití se záruka nevztahuje a výrobce za ně neručí. Zařízení není určeno ke komerčnímu použití. V případě komerčního použití pozbývá záruka platnosti. Uvedení do provozu pouze poučenými osobami.

● Součásti dodávky

- 1 olejšové řerpadlo
- 1 návod k obsluze
- 3 spony hadic
- 1 nasávací hadice 1,2 m
- 1 odtoková hadice 2 m
- 1 nasávací hrubý filtr
- 1 tankovací pistole

● Vybavení

! **UPOZORNĚNÍ:** Bezprostředně po vybalení vždy zkontrolujte, zda je obsah dodávky úplný a zda je olejové čerpadlo v bezvadném stavu. Pokud je zařízení vadné, nepoužívejte je.

1	Olejové čerpadlo
2	Přepínač zapnuto/vypnuto; „0“ znamená „VYP“; „1“ znamená „ZAP“
3	Kabel s přípojovací svorkou, červený
4	Kabel s přípojovací svorkou, černý
5	Držadlo
6	Upevňovací otvory k montáži napevno
7	Spony hadice
8	Nasávací hadice 1,2 m
9	Odtoková hadice 2 m
10	Nasávací hrubý filtr
11	Tankovací pistole
12	Blokovací zařízení (aretace)
13	Rukojeť

! **UPOZORNĚNÍ:** Výrazy „výrobek“ nebo „zařízení“ používané v následujícím textu označují olejové čerpadlo, popsané v tomto návodu k obsluze.

● Technické údaje

Model:	USOP 50 A1
Provozní teplota:	5–40°C
Jmenovitý výkon:	160 W
Vstupní napětí:	12 V 
Stupeň krytí:	IPX4
Nepřetržitý provoz:	max. 30 min*
Dopravované množství motorové nafty/topného oleje:	max. 50 l/min
Dopravované množství motorového oleje**:	max. 50 l/min při teplotě oleje 60 °C
**Motorový olej SAE 0W-16:	max. 50 l/min při teplotě oleje 60 °C
**Motorový olej SAE 10W-40:	max. 35 l/min při teplotě oleje 60 °C
Dopravní výška:	max. 3,2 m
Emise zvuku šířeného vzduchem:	61 dB(A)

* Nepřetržitý provoz: Zařízení nesmí být v nepřetržitém provozu po dobu delší než 30 minut. Následně nechte zařízení po dobu 15 minut mimo provoz.

V rámci dalšího vývoje může bez předchozího upozornění dojít k technickým a vizuálním změnám výrobku. Všechny rozměry, upozornění a údaje uvedené v tomto návodu k obsluze jsou z toho důvodu bez záruky. Z tohoto důvodu nelze na základě návodu k obsluze uplatňovat právní nároky.

● Bezpečnostní pokyny



PŘED POUŽITÍM SI PEČLIVĚ PŘEČTĚTE NÁVOD K OBSLUZE. JE SOUČÁSTÍ ZAŘÍZENÍ A MUSÍ BÝT STÁLE K DISPOZICI! UDRŽUJTE MIMO DOSAH DĚTÍ!

Tato část se zabývá základními bezpečnostními předpisy při práci se zařízením.

Bezpečnost osob:

- Toto zařízení nesmí používat děti. Čištění a uživatelskou údržbu nesmějí provádět děti.
- Zařízení smějí osoby s omezenými fyzickými, senzorickými či mentálními schopnostmi anebo s nedostatečnými zkušenostmi a vědomostmi používat jen v případě, že jsou pod dozorem nebo byly poučeny o bezpečném používání zařízení a uvědomují si s tím spojená nebezpečí.
- Děti musí být pod dozorem, aby bylo zajištěno, že si se zařízením nebudou hrát.
- Zařízení je třeba uložit mimo dosah jiných osob, především dětí, a dále domácích zvířat.
- V pracovním prostoru odpovídá uživatel ve vztahu ke třetím osobám za škody způsobené používáním tohoto zařízení.
- Během provozu nesměřujte zařízení v žádném případě na sebe nebo jiné osoby, obzvlášť ne na oči a uši. Hrozí nebezpečí úrazu!
- Nenechávejte zařízení běžet bez dozoru a při huštění postupujte podle instrukcí pro vozidlo/nádrž.
- Zařízení uchovávejte na suchém místě a mimo dosah dětí.
- Nenechávejte zařízení v mrazivém počasí venku.



Zabráníte tak poškození zařízení a případnému zranění osob:

Nebezpečí zásahu elektrickým proudem!

- Zařízení připojujte pouze k autobaterii 12 V. Při připojení k napětí 24 V může dojít k poškození zařízení.
- Při připojování zařízení dbejte, aby byly připojovací svorky spojeny se správnými póly baterie.
- Používejte pouze dodané připojovací kabely. Používejte pouze originální příslušenství.
- Kryt zařízení nesmíte otevírat ani opravovat. V opačném případě není zajištěna bezpečnost a záruka zaniká.

- Zařízení je vhodné pouze pro vnitřní použití.
- Před každým uvedením zařízení do provozu zkontrolujte, zda není poškozené, a používejte je pouze v případě, že je v bezchybném stavu.
- Nevystavujte zařízení dešti ani vlhkosti. Zařízení nesmí přijít do styku s vodou a nesmí se ponořovat pod vodu. Hrozí riziko úrazu elektrickým proudem!

Všeobecné bezpečnostní pokyny:

- Veškeré otvory na zařízení nechávejte během provozu volné. Otvory zařízení nezakrývejte rukama nebo prsty ani nezakrývejte zařízení jiným způsobem. Hrozí nebezpečí přehřátí!
- Při vysokých venkovních teplotách nenechávejte zařízení v autě. Zařízení by se mohlo neopravitelně poškodit.
- Zařízení se během použití zahřívá. Hrozí nebezpečí popálení při kontaktu s horkými povrchy.
- Nepoužívejte zařízení v blízkosti lehce zápalných kapalin nebo plynů. Při nerespektování hrozí nebezpečí požáru nebo výbuchu!
- Zařízení vypněte a odpojte ho od napájení:
 - zařízení nepoužíváte;
 - zařízení ponecháváte bez dozoru;
 - provádíte čištění;
 - pokud je poškozený připojovací kabel;
 - do zařízení vnikly cizí předměty nebo se z něj ozývají neobvyklé zvuky.
- Zařízení nesmí být rozebíráno ani upravováno. Toto zařízení smí opravovat pouze servisní technik.
- Nepoužívejte zařízení v prostředí s nebezpečím výbuchu, např. v blízkosti kapalin, plynů nebo prachu s nebezpečím vznícení.
- Zařízení nevystavujte teplu.
- Neukládejte ho na místech, kde může teplota překročit 60 °C.
- Používejte zařízení pouze při teplotě prostředí 5 °C až 40 °C.

Elektrická bezpečnost:

- Nepoužívejte zařízení v případě, že spínač nelze zapnout a vypnout. Poškozené spínače nechejte vyměnit.
- Při přenášení nedržte zařízení za kabel. Nepoužívejte kabel k vytahování pólových svorek z baterie. Chraňte kabel před poškozením vysokými teplotami, olejem a ostrými hranami.
- Při poškození kabelu okamžitě odpojte pólové svorky od baterie. Nezkratujte svorky anebo připojovací kabel.
- Při manipulaci s bateriemi vozidel dodržujte pokyny výrobce baterie a vozidla.

● Specifické bezpečnostní pokyny

- Hadice a tankovací pistoli vždy upevněte sponami hadice, aby nedošlo k možnému úniku kapaliny.
- Noste osobní ochranné prostředky, jako jsou ochranné brýle, rukavice a maska proti prachu. Doporučujeme používat rukavice odolné vůči rozpouštědlům. Používání osobních ochranných prostředků snižuje riziko poranění.
- Motorová nafta, topný a motorový olej mohou ohrožovat zdraví. Zabraňte přímému kontaktu s pokožkou a vdechování výparů nebo kapalných částic.

⚠ POZOR: Při práci s bateriemi vozidla buďte velmi opatrní. Kyselina může z baterie vytéci a způsobit těžké popáleniny. Pokud by se kyselina z baterie dostala do kontaktu s pokožkou nebo očima, opláchněte tyto oblasti dostatečným množstvím vody a neprodleně vyhledejte lékaře.

- Zařízení připojujte k autobaterii pouze při vypnutém motoru! Hrozí nebezpečí úrazu rotujícími součástmi!
- Zařízení musí být vždy snadno přístupné tak, aby bylo možné v nouzové situaci zařízení rychle odpojit od baterie.
- Připojovací kabel se může následkem vysokého přetížení zahřívat.
- Je-li vaše vozidlo zaparkováno na šikmé ploše, není za určitých okolností možné úplné odčerpání oleje. Přesvědčte se, zda je zatažena ruční brzda.

⚠ POZOR: Zařízení nepoužívejte, je-li motor zapnutý nebo horký. Motor vozidla nikdy nespouštějte během procesu čerpání. Zařízení nepoužívejte déle než 30 minut bez přerušení, aby bylo zabráněno přehřátí. **NEBEZPEČÍ POŽÁRU!**

⚠ POZOR: Zařízení neprovozujte v blízkosti otevřených plamenů nebo zápalných plynů. Během provozu nekuřte. Zajistěte dobré větrání v pracovní oblasti. **NEBEZPEČÍ POŽÁRU!**

⚠ POZOR: Neodčerpávejte olej, jehož teplota je větší než 60 °C. **NEBEZPEČÍ POŽÁRU!**

⚠ POZOR: Zařízení nepoužívejte k odčerpávání snadno zápalných kapalin, vody, vodných roztoků, potravin, barev, laků nebo ostatních chemikálií. **NEBEZPEČÍ POŽÁRU!**

- Nenechávejte zařízení běžet na sucho. Zařízení by se tak mohlo poškodit.
- Před zapnutím zařízení nejdříve vždy otevřete tankovací pistolí. Dbejte, aby bylo čerpadlo neprodleně vypnuto po zavření tankovací pistole. V opačném případě se zařízení může poškodit.
- Odčerpávaný olej sbírejte pouze do schválených nádob na olej. Nesmíchejte různé druhy oleje ve stejné nádobě.
- Po provozu okamžitě odpojte zařízení od baterie.

⚠ POZOR: Provoz zařízení po delší dobu může úplně vybit autobaterii.

- Zařízení a starý olej uchovávejte na suchém místě a mimo dosah dětí.
- Starý olej a nasáklé hadry zlikvidujte podle předpisů (viz „Ekologické pokyny a informace k likvidaci odpadu“). K ochraně životního prostředí se nesmí do půdy nebo odpadní vody dostat žádný olej.
- Pokud je přírodní vedení zařízení poškozeno, musí jej výrobce nebo jeho zákaznický servis nebo podobně kvalifikovaná osoba vyměnit, aby se zabránilo ohrožení!
- Aby nedošlo k poškození, nechte zařízení po maximálně 30 minutách trvalého provozu ochlazovat minimálně po dobu 15 minut.
- Nevystavujte olejové čerpadlo ☐ vlhkosti vysokým teplotám ani ohni.
- Uchovávejte zařízení na suchém místě a chraňte ho před vlhkostí a korozí.
- Zařízení nesmí v průběhu používání spadnout na zem.
- Mírně zvýšená provozní teplota není chyba, jedná se o zcela standardní jev.
- Při delším provozu se může zařízení značně zahřát. Hrozí nebezpečí popálení!
- Nepoužívejte zařízení v blízkosti horkého povrchu.
- Neumisťujte zařízení na místa, která jsou vystavena přímému slunečnímu záření. V opačném případě může dojít k přehřátí a neopravitelnému poškození.
- Nepoužívejte zařízení ve vozidle.
- Je-li zařízení v provozu, nezakrývejte jej. **NEBEZPEČÍ POŽÁRU!**
- Při používání zařízení buďte opatrní a během provozu používejte zdravý rozum. Během používání nikdy nenechávejte zařízení bez dozoru. Moment nepozornosti může vést k těžkým poraněním nebo poškození zařízení anebo vozidla.

● Uvedení do provozu

Vyjměte všechny díly z obalu a zkontrolujte, zda zařízení nebo jednotlivé díly nevykazují poškození. Pokud tomu tak je, zařízení nepoužívejte. Obratě se na uvedenou servisní adresu výrobce. Odstraňte všechny ochranné fólie a ostatní transportní obaly. Zkontrolujte, zda je dodávka kompletní.

● Umístění a upevnění

- Postavte zařízení na rovný, nehořlavý podklad.
- Nezakrývejte zařízení.
- Nepoužívejte zařízení v prašném prostředí. Hrozí nebezpečí požáru a zařízení by se mohlo poškodit.
- Zařízení musíte umístit na rovný a plochý povrch. Zajistěte, aby byl kolem zařízení volný prostor minimálně 5 cm tak, aby mohl cirkulovat vzduch.
- K pevné montáži jsou v podstavci olejového čerpadla [1] otvory [6]. Zařízení můžete pevně namontovat pomocí vhodných šroubů (nejsou součástí dodávky). Přitom zajistěte uvedený volný prostor k cirkulaci vzduchu. Pokud si nejste jisti, obraťte se na příslušné servisní pracoviště.

● Montáž příslušenství

- Úplně odviňte hadice a kabely.

! **UPOZORNĚNÍ:** Pro další montáž si poznamenejte směr čerpání zařízení. Kapalina je dopravována ve směru šipky.

Přívod = „IN“

Vývod = „OUT“

- Sponu hadice [7] nasadíte na konec nasávací hadice (1,2 m) [8]. Konec nasávací hadice nasuňte na příslušný přívod čerpadla „IN“. Nyní upevněte hadici pomocí spony. K tomu účelu použijte křížový šroubovák.
- Podobně postupujte při spojování odtokové hadice (2 m) [9] s vývodem čerpadla „OUT“.
- K ochraně čerpadla doporučujeme nasávací hrubý filtr [10] nasunout na otevřený konec nasávací hadice [8], jestliže odčerpávaný olej obsahuje nečistoty.
- Pro jednodušší přečerpávání kapaliny můžete použít dodanou tankovací pistolí [11].
- K tomu účelu nejdříve sponu hadice [7] nasadíte na otevřený konec odtokové hadice (2 m) [9]. Nyní tankovací pistolí [11] spojte s otevřeným koncem odtokové hadice [9] a zafixujte ji sponou hadice.
- Tankovací pistolí [11] zaaretujte v otevřené poloze: Rukojeť [13] zatlačte úplně dozadu, stiskněte a podržte aretaci [12] a poté rukojeť uvolněte (obr. F-H). Tankovací pistole je nyní zaaretována v otevřené poloze. Rukojeť krátce zatlačte dozadu k uvolnění aretace.

● Příprava a čerpání

! **UPOZORNĚNÍ:** Při čerpání dieselového paliva do nádrže vozidla dodržujte pokyny výrobce vozidla. Čerpadlo není určeno k odčerpávání motorové nafty z nádrže vozidla. Přitom může dojít k poškození vozidla. Čerpadlo nikdy nepoužívejte k čerpání benzínu.

! **UPOZORNĚNÍ:** Při odčerpávání topného oleje se nasávací hadice [8] nesmí dostat do kontaktu s kalem (sedlina z usazených nečistot v oleji) ve spodní části nádrže. Čerpadlo není vhodné k odčerpávání kalu, i při použití nasávacího hrubého filtru [10].

! **UPOZORNĚNÍ:** Výrobek není vhodný k výměně oleje u osobního vozidla. Vzhledem k malému objemu nádrže na olej osobního vozidla a vysokému čerpacímu výkonu by nebylo možné olej čistě přečerpat a mohlo by dojít k poškození vozidla.

- Nasávací hadici **8** opatrně zavedte na dno nádrže, ze které má být odčerpána kapalina.
- Odtokovou hadici **9** zavedte do plněné nádrže.
- Dbejte, aby všechny nádrže/nádoby i olejové čerpadlo stály stabilně a bezpečně.

! **UPOZORNĚNÍ:** Ujistěte se před připojením olejového čerpadla k baterii vozidla, že je vypínač zařízení v poloze „0“ (VYP).

- Připojovací svorku pro kladný pól (červená) **3** spojte s kladným pólem (+) baterie vozidla.
- Připojovací svorku pro záporný pól (černá) **4** spojte se záporným pólem (-) baterie vozidla.
- Při použití tankovací pistole vždy nejdříve otevřete tankovací pistolí a poté zapněte zařízení (poloha „otevřeno“ viz obrázek F.). Dbejte, aby bylo čerpadlo neprodleně vypnuto po zavření tankovací pistole. V opačném případě se zařízení může poškodit.
- K zapnutí zařízení nastavte vypínač **2** do polohy „I“. Začíná proces čerpání.

! **POZOR:** Dbejte, aby se motorová nafta nebo topný olej nerozlil nebo nevystříkl z příliš malé nebo téměř plné nádrže/nádoby v důsledku vysokého dopravního výkonu olejového čerpadla!

- Pro ukončení procesu čerpání uveďte vypínač **2** do polohy „0“.
- Po každém použití načerpejte trochu čerstvého oleje, abyste zařízení vyčistili.
- Nyní připojovací svorku pro záporný pól (černá) **4** odstraňte ze záporného pólu (-) baterie vozidla.
- Pak připojovací svorku pro kladný pól (červená) **3** odstraňte z kladného pólu (+) baterie vozidla.

! **UPOZORNĚNÍ:** Aby nedošlo k poškození zařízení, nechte jej po každém použití ochlazovat minimálně po dobu 15 minut.

! **POZOR:** Starý olej musíte zlikvidovat podle aktuálních předpisů o likvidaci starého oleje.

● Odstraňování závad

- = Problém
- ⊙ = Příčina
- = Řešení

- Zařízení nereaguje na stisknutí vypínače **2**.
- ⊙ Zařízení není správně napájeno.
- Přesvědčte se, zda jsou připojovací svorky řádně spojeny s příslušnými póly baterie vozidla.

● Čištění

! **POZOR:** Zařízení nesmí přijít do styku s vodou ani nesmí být přímo ponořeno do vody. Nebezpečí úrazu elektrickým proudem, pokud vlhkost pronikne dovnitř zařízení.

- Nepoužívejte čisticí prostředky ani rozpouštědla. Mohlo by tak dojít k nevratnému poškození zařízení.
- Těleso zařízení a příslušenství udržujte v čistotě.
- K čištění zařízení a příslušenství používejte vlhkou utěrku nebo měkký kartáč.
- Po každém použití čerpadla načerpejte trochu čerstvého oleje, abyste zařízení vyčistili.
- Jestliže olej uniká, zachyťte jej hadrem nebo papírovou utěrkou.

● Skladování

- Zařízení uchovávejte na suchém místě a mimo dosah dětí.
- Dávejte pozor, aby nedošlo k zalomení hadic a kabelů, aby nedošlo k poškození.
- Dbejte, aby byly motorová nafta/olej skladovány ve vhodných nádobách.

● Ekologické pokyny a informace k likvidaci odpadu



**ELEKTRICKÉ NÁSTROJE NEVYHAZUJTE DO DOMOVNÍHO
ODPADU! RECYKLACE MÍSTO VYHOZENÍ NA SKLÁDKU!**

Podle evropské směrnice 2012/19/EU se musí použité elektrospotřebiče třídit a ekologicky recyklovat. Symbol přeškrtnuté popelnice znamená, že toto zařízení nesmí být po uplynutí životnosti likvidováno společně s domovním odpadem. Zařízení je třeba odevzdat na stanovených sběrných místech, v recyklačních střediscích nebo u společností zabývajících se likvidací odpadu. Vaše vadná a vrácená zařízení zlikvidujeme zdarma. Distributoři elektrických a elektronických zařízení a distributoři potravin jsou navíc povinni odebírat je zpět. Lidl nabízí možnost vrácení zboží přímo na pobočkách a v marketech. Vrácení a likvidace jsou pro vás bezplatné. Při nákupu nového zařízení máte právo na bezplatné vrácení příslušného starého zařízení. Kromě toho máte možnost bezplatně vrátit (až tři) stará zařízení, která nepřesahují 25 cm v žádném rozměru, bez ohledu na nákup nového zařízení. Před vrácením zboží vymažte všechny osobní údaje. Před odevzdáním vyjměte baterie nebo akumulátory, které nejsou součástí starého zařízení, a žárovky, které lze vyjmout, aniž by se zničily, a odevzdejte je do odděleného sběru.



Baterie, které obsahují škodlivé látky, jsou označeny zde uvedenými symboly, které upozorňují na zákaz likvidace spolu s komunálním odpadem. Označení převažujícího těžkého kovu: Cd = kadmium, Hg = rtuť, Pb = olovo.

Použité baterie odevzdejte do sběrny ve vašem městě nebo obci anebo je vraťte prodejci. Tím nejen splníte zákonnou povinnost, ale výrazně také přispějete k ochraně životního prostředí.



Dbejte na označení jednotlivých obalových materiálů a v případě potřeby je třídte. Obalové materiály jsou označeny zkratkami (a) a číslicemi (b), které mají následující význam: 1–7: plasty, 20–22: papír a lepenka, 80–98: kompozitní materiály.

Čerstvý nebo starý olej (nebo motorovou naftu) nenechejte nikdy uniknout do půdy nebo do kanalizace. To je nelegální! Starý olej shromažďujte ve vhodné nádobě, chráňte tím životní prostředí. K likvidaci jej předejte místní sběrně odpadu, na čerpací stanici nebo prodejci oleje.

● Originální EU prohlášení o shodě

My, firma

C. M. C. GmbH Holding

Za dokumentaci zodpovědný pracovník:

Dr. Christian Weyler

Katharina-Loth-Str. 15

66386 St. Ingbert

NĚMECKO

prohlašujeme na vlastní odpovědnost, že výrobek

Olejové čerpadlo s tankovací pistolí

IAN: **450038_2304**

Č. výrobku: **2609**

Rok výroby: **2024/09**

Model: **USOP 50 A1**

splňuje základní bezpečnostní požadavky, které jsou stanoveny v evropských směrnících

Elektromagnetická kompatibilita:

(2014/30/EU)

Směrnice RoHS:

(2011/65/EU)

Směrnice o strojních zařízeních:

(2006/42/EG)

a jejich změnách.

Výše popsany předmět deklarovaný v prohlášení splňuje předpisy a směrnici Evropského parlamentu a Rady 2011/65/EU ze dne 8. června 2011 o omezení používání některých nebezpečných látek v elektrických a elektronických zařízeních.

Posouzení shody bylo provedeno na základě následujících harmonizovaných norem:

EN IEC 55014-1:2021

EN IEC 55014-2:2021

EN IEC 60335-2-41:2021/A11:2021

EN 60335-1:2012/A15:2021

EN 62233:2008

EN 50498:2010

EN IEC 63000:2018

St. Ingbert 1.9.2023

C.M.C. GmbH Holding
Katharina-Löth-Straße 15
66386 St. Ingbert
Tel. +49 6894 99897-50
Fax +49 6894 99897-29

Dr. Christian Weyler

– zajištění jakosti –

● **Informace o záruce a servisních opravách**

Záruka společnosti C. M. C. GmbH Holding

Vážená zákaznice, vážený zákazníku,

na tento výrobek dostáváte záruku 3 roky ode dne zakoupení. V případě, že se na tomto výrobku projeví závada, můžete vůči prodejci uplatnit svá práva podle zákona. Tato zákonná práva nejsou omezena našimi záručními podmínkami, které jsou uvedeny dále.

● **Záruční podmínky**

Záruční lhůta začíná datem koupě. Uschovejte si dobře originál dokladu o koupi. Budete jej potřebovat jako doklad potvrzující koupi. Pokud se do 3 let od data zakoupení tohoto výrobku vyskytne vada materiálu nebo výrobní vada, výrobek vám – podle našeho rozhodnutí – bezplatně opravíme nebo vyměníme.

Předpokladem pro poskytnutí záruky během 3leté záruční lhůty je předložení vadného výrobku a dokladu o koupi (pokladní stvrženka) a písemný popis závady s informací o tom, kdy se vyskytla.

V případě, že se na vadu vztahuje naše záruka, obdržíte zpět opravený nebo nový výrobek. Od opravy nebo výměny nezačne běžet nová záruční lhůta.

● **Záruční lhůta a zákonné nároky na odstranění vad**

Záručním plněním se záruční lhůta neprodlužuje. To platí i pro vyměněné a opravené díly.

Eventuální poškození a vady existující již v okamžiku zakoupení je nutné nahlásit okamžitě po vybalení. Opravy, jejichž potřeba vznikne po uplynutí záruční doby, se hradí.

● Rozsah záruky

Přístroj byl pečlivě vyroben v souladu s přísnými požadavky na kvalitu a před expedicí byl svědomitě odzkoušen.

Záruka se vztahuje na materiálové a výrobní vady. Tato záruka neplatí pro díly výrobku, které podléhají běžnému opotřebením, a tedy mohou být považovány za spotřební díly. Dále se nevztahuje ani na poškození křehkých dílů, jako např. spínačů, akumulátorů a dílů ze skla. Záruka pozbývá platnosti, jestliže je poškozený výrobek nadále používán nebo je používán nebo udržován nepřiměřeným způsobem. K odbornému používání výrobku je zapotřebí přesně dodržovat pokyny uvedené v originálním návodu k provozu. Je bezpodmínečně nutné vyhnout se účelům použití a jednáním, která se v návodu k obsluze nedoporučují, nebo před kterými návod k obsluze varuje.

Tento výrobek je určený pouze k soukromému použití, nikoliv ke komerčním účelům. Záruka zaniká v případě zneužití a neodborné manipulace, použití násilí nebo v případě zásahů neprováděných naším autorizovaným servisem.

● Postup při záruční reklamaci

Pro zajištění rychlého zpracování vašeho případu se řiďte následujícími pokyny:

Pro případ dalších dotazů si laskavě připravte doklad o koupi a číslo výrobku (např. IAN) jako doklad o zakoupení spotřebiče. Číslo výrobku naleznete na typovém štítku, rytině, na titulním stránce návodu (vlevo dole) nebo na nálepce na zadní nebo spodní straně.

V případě výskytu funkčních nebo jiných vad kontaktujte nejdříve telefonicky nebo e-mailem níže uvedené servisní oddělení.

Vadný výrobek pak můžete bezplatně zaslat spolu s dokladem o koupi (pokladní stvrzenkou), popisem vady a informací o tom, kdy se vada vyskytla, na adresu servisu, kterou vám sdělí servisní oddělení.

! **UPOZORNĚNÍ:** Na www.lidl-service.com si můžete stáhnout tento návod i mnoho dalších příruček a videí k výrobku a softwaru.



Pomocí tohoto QR kódu se dostanete přímo na stránku Lidl-Service (www.lidl-service.com) a po zadání čísla výrobku (IAN) 450038 můžete otevřít návod k obsluze.

● Servis

Naše kontaktní údaje:

CZ

Název:	C.M.C. GmbH Holding Service CZ
Internetová adresa:	www.cmc-creative.de
E-mail:	info@bohemian-dragomans.com
Telefon:	00420 608 600485
Sídlo:	Německo

IAN 450038_2304

Dovolujeme si upozornit, že následující adresa není adresou servisní opravy. Kontaktujte výše uvedené servisní místo.

Adresa:

C. M. C. GmbH Holding

Katharina-Loth-Str. 15

DE-66386 St. Ingbert





NĚMECKO

Objednání náhradních dílů:

www.ersatzteile.cmc-creative.de

Tabela użytych piktogramów	Strona	72
Wprowadzenie	Strona	73
Użytkowanie zgodne z przeznaczeniem	Strona	73
Zakres dostawy	Strona	73
Wyposażenie.....	Strona	74
Dane techniczne.....	Strona	74
Wskazówki dotyczące bezpieczeństwa	Strona	75
Szczegółne wskazówki dotyczące bezpieczeństwa	Strona	77
Uruchamianie	Strona	79
Ustawianie i mocowanie	Strona	79
Montaż akcesoriów	Strona	80
Przygotowanie i proces pompowania.....	Strona	80
Usuwanie usterek	Strona	81
Czyszczenie	Strona	81
Przechowywanie	Strona	81
Wskazówki środowiskowe i dane dotyczące utylizacji	Strona	82
Oryginalna deklaracja zgodności UE	Strona	83
Wskazówki dotyczące gwarancji i serwisu	Strona	84
Warunki gwarancji	Strona	84
Okres gwarancji i ustawowe roszczenia z tytułu braków	Strona	84
Zakres gwarancji.....	Strona	84
Przebieg zgłoszenia gwarancyjnego	Strona	84
Serwis	Strona	85

● Tabela użytych piktogramów			
	Należy przeczytać instrukcję obsługi!		Stosować środki ochrony oczu!
	Stosować środki ochrony dłoni!		Ostrzeżenie przed porażeniem prądem elektrycznym! Zagrożenie dla życia!
	Stosować się do informacji ostrzegawczych i wskazówek dotyczących bezpieczeństwa!		Chronić urządzenie przed deszczem!
	Stosować środki ochrony dróg oddechowych!		Odzyskiwanie surowców zamiast utylizacji odpadów!
	Prąd stały	 	Opakowanie i urządzenie należy utylizować zgodnie z przepisami o ochronie środowiska naturalnego!
	Klasa ochrony III	IPX4	Stopień ochrony: zabezpieczone przed wodą rozpryskową

	<p>Wykonano z materiału pochodzącego z recyklingu.</p>		<p>Zgodnie z przepisami są Państwo zobowiązani do dostarczenia urządzeń z takim oznaczeniem do specjalnego punktu, a nie do niesegregowanych odpadów komunalnych. Utylizowanie takich urządzeń razem z odpadami komunalnymi jest zabronione.</p>
	<p>Wskazówka</p>		<p>Uwaga! Gorąca powierzchnia!</p>
	<p>Urządzenie jest przeznaczone wyłącznie do eksploatacji wewnątrz pomieszczeń.</p>		

Pompa oleju z pistoletem dystrybutora USOP 50 A1

● Wprowadzenie



Gratulacje! Zdecydowali się Państwo na wysokiej jakości produkt naszej firmy.

Przed pierwszym uruchomieniem prosimy o zapoznanie się z produktem. W tym celu należy uważnie przeczytać niniejszą instrukcję obsługi i wskazówki dotyczące bezpieczeństwa.

PRZECHOWYWAĆ POZA ZASIĘGIEM DZIECI!

● Użytkowanie zgodne z przeznaczeniem

Pompa oleju jest przeznaczona wyłącznie do przepompowywania i tłoczenia oleju silnikowego, oleju napędowego i oleju opałowego. Tłoczona ciecz nie może zawierać zanieczyszczeń, które mogłyby osadzić się w pompie i powodować uszkodzenia. Pompa oleju nie jest przeznaczona do tłoczenia wody, agresywnych środków chemicznych (np. kwasów, zasad itp.), łatwopalnych cieczy (np. benzyny, alkoholu itp.) oraz cieczy zawierających substancje ściere (np. piasek). To urządzenie nie jest przeznaczone do pracy ciągłej i nie powinno być używane przez dłużej niż 30 minut bez przerwy. Produktu należy używać wyłącznie zgodnie z opisem i określonymi obszarami zastosowania. Przechowywać niniejszą instrukcję w bezpiecznym miejscu. W przypadku przekazania produktu osobom trzecim należy przekazać również wszystkie dokumenty. Wszelkie zastosowania różne od użytkowania zgodnego z przeznaczeniem są zabronione i potencjalnie niebezpieczne. Szkody spowodowane nieprzestrzeganiem instrukcji lub użyciem niezgodnym z przeznaczeniem nie są objęte gwarancją i nie należą do zakresu odpowiedzialności producenta. Urządzenie nie jest przeznaczone do użytku komercyjnego. W przypadku użytku komercyjnego gwarancja wygasa. Uruchomienie tylko przez poinstruowane osoby.

● Zakres dostawy

- 1 – Pompa oleju
- 1 instrukcja obsługi
- 3 opaski węża
- 1 wąż ssący 1,2 m
- 1 wąż odprowadzający 2 m
- 1 filtr wstępny ssący
- 1 pistolet dystrybutora

● Wyposażenie

! **INFORMACJA:** Zawsze natychmiast po rozpakowaniu należy sprawdzić zakres dostawy pod kątem kompletności oraz idealnego stanu pompy oleju. Nie używać urządzenia, jeśli jest uszkodzone.

1	Pompa oleju
2	Włącznik/wyłącznik; „0” oznacza „WYŁ”; „1” oznacza „WŁ”
3	Kabel z zaciskiem przyłączeniowym czerwony
4	Kabel z zaciskiem przyłączeniowym czarny
5	Uchwyt do przenoszenia
6	Otwory mocujące do montażu stałego
7	Opaski węża
8	Wąż ssący 1,2 m
9	Wąż odprowadzający 2 m
10	Filtr wstępny ssący
11	Pistolet dystrybutora
12	Blokada
13	Uchwyt

! **INFORMACJA:** Pojęcia „produkt” lub „urządzenie” w dalszej części tekstu dotyczą pompy oleju opisanej w niniejszej instrukcji obsługi.

● Dane techniczne

Model:	USOP 50 A1
Temperatura użytkowania:	5–40°C
Moc znamionowa:	160 W
Napięcie wejściowe:	12 V 
Rodzaj ochrony:	IPX4
Praca ciągła:	maks. 30 min*
Wydajność tłoczenia oleju napędowego/ oleju opałowego:	maks. 50 l/min
Wydajność tłoczenia oleju silnikowego**:	maks. 50 l/min przy temp. oleju 60°C
**Olej silnikowy SAE 0W-16:	maks. 50 l/min przy temp. oleju 60°C
**Olej silnikowy SAE 10W-40:	maks. 35 l/min przy temp. oleju 60°C
Wysokość tłoczenia:	maks. 3,2 m
Emisja hałasu:	61 dB(A)

* Praca ciągła: Nie należy eksploatować urządzenia w trybie pracy ciągłej dłużej niż 30 minut. Po tym czasie należy zrobić 15-minutową przerwę.

Zmiany techniczne i optyczne można wprowadzać bez zapowiedzi w ramach dalszego rozwoju. W związku z tym nie udziela się gwarancji co do wszelkich wymiarów, wskazówek oraz informacji zawartych w niniejszej instrukcji obsługi. W związku z tym nie można dochodzić roszczeń na podstawie informacji zawartych w niniejszej instrukcji obsługi.

● Wskazówki dotyczące bezpieczeństwa

 **PRZED UŻYCIEM DOKŁADNIE PRZECZYTAĆ INSTRUKCJĘ OBSŁUGI. JEST ONA CZĘŚCIĄ SKŁADOWĄ URZĄDZENIA I MUSI BYĆ DOSTĘPNA W KAŻDEJ CHWILI! PRZECHOWYWAĆ POZA ZASIĘGIEM DZIECI!**

Ta sekcja dotyczy podstawowych zasad ostrożności, których należy przestrzegać podczas korzystania z urządzenia.

Bezpieczeństwo osób:

- Urządzenie nie może być używane przez dzieci. Czyszczenie i konserwacja nie mogą być przeprowadzane przez dzieci.
- Urządzenia mogą być używane przez osoby z ograniczeniami fizycznymi, zmysłowymi lub umysłowymi albo osoby bez doświadczenia i wiedzy tylko wówczas, jeśli będą przy tym nadzorowane bądź zostaną przeszkolone w zakresie bezpiecznego używania urządzenia i rozumieją związane z tym zagrożenia.
- Wymagany nadzór nad dziećmi – nie wolno im bawić się urządzeniem.
- Urządzenie należy trzymać z dala od ludzi (w szczególności dzieci) oraz zwierząt domowych.
- W obszarze roboczym użytkownik ponosi odpowiedzialność wobec osób trzecich za szkody powstałe w wyniku korzystania z urządzenia.
- Podczas eksploatacji nie kierować urządzenia w swoją stronę ani w stronę innych osób, szczególnie w kierunku oczu lub uszu. Niebezpieczeństwo obrażeń!
- Nie zostawiać pracującego urządzenia bez nadzoru; przestrzegać wskazówek dotyczących wypełniania pojazdu/zbiornika.
- Urządzenie należy przechowywać w suchym miejscu, niedostępnym dla dzieci.
- Nie należy używać urządzenia na zewnątrz podczas mrozu.

 W ten sposób można uniknąć uszkodzenia urządzenia oraz ewentualnego uszkodzenia ciała z tego powodu:

Niebezpieczeństwo porażenia prądem elektrycznym!

- Podłączać urządzenie wyłącznie do akumulatora samochodowego 12 V. W przypadku podłączenia do napięcia 24 V urządzenie może ulec uszkodzeniu.
- Podczas podłączania urządzenia należy zwrócić uwagę, czy zaciski przyłączeniowe są połączone z odpowiednimi biegunami akumulatora.
- Stosować tylko dostarczone kable przyłączeniowe. Należy używać tylko oryginalnego wyposażenia dodatkowego.
- Nie wolno otwierać ani naprawiać obudowy urządzenia. W takim przypadku nie można zapewnić bezpieczeństwa i gwarancja wygasa.
- Urządzenie jest przeznaczone wyłącznie do użytku w pomieszczeniach.
- Przed każdym uruchomieniem urządzenia należy się upewnić, że nie jest ono uszkodzone i używać go tylko wtedy, gdy jego stan nie budzi zastrzeżeń.
- Nie wystawiać urządzenia na działanie deszczu ani wilgoci. Nie dopuścić do kontaktu urządzenia z wodą ani nie zanurzać go w wodzie. Istnieje ryzyko porażenia prądem!

Ogólne wskazówki dotyczące bezpieczeństwa:

- Podczas korzystania z urządzenia pozostawić wszystkie jego otwory odstonięte. Nie zatykać otworów urządzenia rękami ani palcami. Nie przykrywać urządzenia. Istnieje ryzyko przegrzania!
- W przypadku wysokich temperatur nie zostawiać urządzenia w samochodzie. Urządzenie mogłoby ulec nieodwracalnemu uszkodzeniu.
- W trakcie eksploatacji urządzenie się nagrzewa. W przypadku dotknięcia gorącej powierzchni istnieje ryzyko oparzeń.
- Nie używać urządzenia w pobliżu łatwopalnych cieczy lub gazów. W przypadku nieprzestrzegania środków ostrożności istnieje ryzyko pożaru lub wybuchu!
- Wyłączyć urządzenie i odłączyć je od napięcia zasilającego:
 - gdy urządzenie nie jest używane;
 - jeśli urządzenie pozostaje bez nadzoru;
 - podczas prac związanych z czyszczeniem;
 - gdy kabel jest uszkodzony;
 - gdy do urządzenia dostały się ciała obce lub zaczęło ono wydawać nietypowe dźwięki.
- Urządzenia nie należy demontować ani zmieniać. Urządzenie może być naprawiane tylko przez technika konserwacji.
- Z urządzenia nie wolno korzystać w przestrzeniach zagrożonych wybuchem, np. w pobliżu łatwopalnych cieczy, gazów lub pyłów.

- Urządzenie trzymać z dala od źródeł ciepła.
- Nie należy go przechowywać w miejscach, w których temperatura może przekroczyć 60°C.
- Używać tylko w temperaturze otoczenia od 5 do 40°C.

Bezpieczeństwo elektryczne:

- Nie używać urządzenia, jeśli nie da się go włączyć lub wyłączyć przełącznikiem. W takim przypadku zlecić wymianę uszkodzonych przełączników.
- Nie przenosić urządzenia za kabel. Podczas odłączania kabla od zacisków biegunowych nie ciągnąć za kabel. Zabezpieczyć kabel przed wysoką temperaturą, olejem i ostrymi krawędziami.
- W razie uszkodzenia niezwłocznie odłączyć kabel od zacisków biegunowych. Nie powodować zwarcia zacisków i/lub kabla przyłączającego.
- Podczas korzystania z akumulatorów samochodowych należy przestrzegać wskazówek producenta akumulatora i pojazdu.

● Szczególne wskazówki dotyczące bezpieczeństwa

- Zawsze mocować węże i pistolet dystrybutora za pomocą opaski węża, aby zapobiec wyciekaniu cieczy.
- Stosować środki ochrony indywidualnej takie jak okulary ochronne, rękawice oraz maska przeciwpyłowa. Zaleca się stosowanie rękawic odpornych na działanie rozpuszczalników. Stosowanie środków ochrony indywidualnej zmniejsza ryzyko obrażeń.
- Olej napędowy, olej opałowy i olej silnikowy mogą być szkodliwe dla zdrowia. Unikać bezpośredniego kontaktu ze skórą oraz wdychania oparów lub kropel.

⚠ UWAGA: Podczas pracy z akumulatorami samochodowymi należy zachować szczególną ostrożność. Kwas akumulatorowy może wyciekać i powodować poważne oparzenia. W przypadku kontaktu kwasu akumulatorowego ze skórą lub oczami należy przemyć te miejsca dużą ilością wody i natychmiast skontaktować się z lekarzem.

- Podłączać urządzenie do akumulatora samochodowego tylko przy wyłączonym silniku! Niebezpieczeństwo obrażeń spowodowane obracającymi się częściami!
- Urządzenie musi być zawsze łatwo dostępne, aby w sytuacji awaryjnej można je było szybko odłączyć od akumulatora.
- Kabel przyłączający może się nagrzewać przy dużym obciążeniu.
- Jeśli pojazd jest zaparkowany na pochyłym terenie, całkowite wypompowanie oleju może być niemożliwe. Należy upewnić się, że hamulec ręczny jest zaciągnięty.

❗ **UWAGA:** Nie używać urządzenia przy włączonym lub nagrzanym silniku. Nie uruchamiać silnika podczas procesu pompowania. Urządzenia nie należy używać dłużej niż 30 minut bez przerwy, aby uniknąć przegrzania. **RYZIKO POŻARU!**

❗ **UWAGA:** Nie wolno eksploatować urządzenia w pobliżu otwartego ognia lub palnych gazów. Nie wolno palić podczas pracy urządzenia. Zapewnić dobrą wentylację obszaru roboczego. **RYZIKO POŻARU!**

❗ **UWAGA:** Nie używać oleju o temperaturze wyższej niż 60°C. **RYZIKO POŻARU!**

❗ **UWAGA:** Nie używać urządzenia do odpompowywania łatwo palnych cieczy, wody, roztworów wodnych, żywności, farb, lakierów lub innych substancji chemicznych. **RYZIKO POŻARU!**

- Nie dopuścić do pracy urządzenia na sucho. Urządzenie mogłoby ulec uszkodzeniu.
- Przed włączeniem urządzenia należy zawsze najpierw otworzyć pistolet dystrybutora. Po zamknięciu pistoletu dystrybutora należy natychmiast wyłączyć pompę. W przeciwnym razie może dojść do uszkodzenia urządzenia.
- Odpompowany olej zbierać tylko w przeznaczonych do tego zbiornikach oleju. Nie mieszać różnych rodzajów oleju w jednym zbiorniku.
- Po zakończeniu pracy niezwłocznie odłączyć urządzenie od akumulatora.

❗ **UWAGA:** Używanie urządzenia przez dłuższy czas może spowodować całkowite rozładowanie akumulatora samochodowego.

- Urządzenie i zużyty olej należy przechowywać w suchym miejscu, niedostępnym dla dzieci.
- Odpowiednio utylizować zużyty olej i zabrudzone ścierki (patrz „Wskazówki środowiskowe i dane dotyczące utylizacji”). W celu ochrony środowiska należy zapobiec przedostawaniu się oleju do gleby lub kanalizacji.
- Jeśli przewód przyłączeniowy tego urządzenia jest uszkodzony, musi zostać wymieniony przez producenta lub jego serwis, albo inną wykwalifikowaną osobę, w celu uniknięcia niebezpieczeństwa.

- W celu uniknięcia uszkodzeń po maks. 30 minutach ciągłej pracy należy odczekać przynajmniej 15 minut, aż urządzenie ostygnie.
- Należy zabezpieczyć pompę oleju  przed wilgocią i wysoką temperaturą oraz ogniem.
- Przechowywać urządzenie w suchym miejscu i chronić je przed wilgocią oraz korozją.
- Nie dopuszczać do upadku urządzenia w trakcie użytkowania.
- Lekko podwyższona temperatura robocza nie świadczy o usterce, lecz jest całkowicie normalnym zjawiskiem.
- W przypadku dłuższej eksploatacji urządzenie może się mocno nagrzewać. Występuje ryzyko oparzenia!
- Nie używać urządzenia w pobliżu gorących powierzchni.
- Nie ustawiać urządzenia w miejscach narażonych na bezpośrednie nasłonecznienie. W przeciwnym razie może ulec przegrzaniu i uszkodzeniu, którego nie da się naprawić.
- Urządzenia nie należy używać w pojeździe.
- Nie przykrywać urządzenia, gdy jest włączone.



RYZIKO POŻARU!

- Podczas korzystania z urządzenia należy zachować ostrożność i działać zgodnie ze zdrowym rozsądkiem. Nigdy nie pozostawiać urządzenia bez nadzoru w trakcie użytkowania. Moment nieuwagi może doprowadzić do ciężkich obrażeń lub uszkodzenia urządzenia/pojazdu.

● **Uruchamianie**

Wyjąć wszystkie części z opakowania i sprawdzić, czy urządzenie lub poszczególne części nie są uszkodzone. Jeżeli tak jest, nie należy używać urządzenia. Zwrócić się do producenta na podany adres serwisu. Usunąć wszystkie folie ochronne i inne opakowania transportowe. Sprawdzić, czy dostawa jest kompletna.

● **Ustawianie i mocowanie**

- Urządzenie należy ustawić na równym niepalnym podłożu.
- Nie przykrywać urządzenia, gdy nie jest używane.
- Urządzenia nie należy używać w zakurzonej otoczeniu. Istnieje ryzyko pożaru i urządzenie może ulec uszkodzeniu.
- Urządzenie należy ustawić na równej i płaskiej powierzchni. Należy upewnić się, że wokół urządzenia pozostała wolna przestrzeń co najmniej 5 cm na potrzeby cyrkulacji powietrza.
- Do montażu na stałe służyć  uchwyty  w pompie oleju. Urządzenie można przymocować za pomocą pasujących śrub (niedołączonych do zestawu). Zachować przy tym wymienioną powyżej wolną przestrzeń na potrzeby cyrkulacji powietrza. W razie wątpliwości należy zwrócić się do zakładu rzemieślniczego.

● Montaż akcesoriów

- Całkowicie rozwinąć węże i kabel.

! **WSKAZÓWKA:** Podczas dalszego montażu należy przestrzegać kierunku pompowania urządzenia. Ciecz będzie tłoczona w kierunku strzałki.

Strona ssąca = „IN”

Strona wydechowa = „OUT”

- Założyć opaskę węża **7** na końcówkę węża ssącego (1,2 m) **8**. Nasunąć końcówkę węża ssącego na odpowiednią stronę ssącą pompy „IN”. Zamocować wąż za pomocą opaski węża. Użyć wkrętaka krzyżakowego.
- Postępować w taki sam sposób, aby połączyć wąż odprowadzający (2m) **9** ze stroną wydechową pompy „OUT”.
- W celu ochrony pompy zalecamy umieścić filtr wstępny ssący **10** w otwartej końcówce węża ssącego **8** w przypadku zanieczyszczeń w oleju.
- Aby ułatwić pompowanie cieczy można użyć dołączonego dystrybutora pistoletu **11**.
- Założyć opaskę węża **7** na otwartą końcówkę węża ssącego (2 m) **9**. Następnie połączyć pistolet dystrybutora **11** z otwartą końcówką węża odprowadzającego **9** i zamocować za pomocą opaski węża.
- Zablokować dystrybutor pistoletu **11** w otwartej pozycji: Pociągnąć uchwyt **13** do tyłu, nacisnąć i przytrzymać blokadę **12** i puścić wraz z uchwytem (rys. F-H). Pistolet dystrybutora jest teraz zablokowany w otwartej pozycji. Pociągnąć uchwyt do tyłu, aby zwolnić blokadę.

● Przygotowanie i proces pompowania

! **WSKAZÓWKA:** Podczas pompowania oleju napędowego do zbiornika pojazdu należy przestrzegać wskazówek producenta. Pompa nie jest przeznaczona do odpompowywania oleju napędowego ze zbiornika pojazdu. W przeciwnym razie może dojść do uszkodzenia pojazdu. Nigdy nie używać urządzenia do pompowania benzyny.

! **WSKAZÓWKA:** Podczas odpompowywania oleju opałowego nie może dojść do kontaktu węża ssącego **8** z mulistym osadem (szlam z osadzonych zanieczyszczeń w oleju) w dolnym obszarze zbiornika. Pompa nie jest przeznaczona do odpompowywania mulistego osadu, nawet przy użyciu wstępnego filtra ssącego **10**.

! **WSKAZÓWKA:** Produkt nie jest przeznaczony do wymiany oleju w pojeździe osobowym. Ze względu na niewielką objętość zbiornika oleju w pojeździe osobowym i dużą moc pompowania, pompowanie czystego oleju nie byłoby możliwe, a pojazd mógłby zostać uszkodzony.

- Ostrożnie wprowadzić wąż ssący **8** na dno zbiornika, z którego należy wypompować olej.
- Wprowadzić wąż odprowadzający **9** do zbiornika, który należy napełnić.
- Należy upewnić się, że wszystkie zbiorniki/pojemniki oraz pompa oleju są ustawione stabilnie i bezpiecznie.

! **WSKAZÓWKA:** Przed podłączeniem pompy oleju do akumulatora samochodowego należy upewnić się, że włącznik/wyłącznik urządzenia jest ustawiony w pozycji „0” (WYŁ.).

- Połączyć zacisk przyłączeniowy bieguna dodatniego (czerwony) **3** z biegunem dodatnim (+) akumulatora samochodowego.
- Połączyć zacisk przyłączeniowy bieguna ujemnego (czarny) **4** z biegunem ujemnym (-) akumulatora samochodowego.

- Podczas korzystania z pistoletu dystrybutora należy zawsze najpierw otworzyć pistolet dystrybutora przed włączeniem urządzenia (pozycja „otwarta”, patrz rys. F). Po zamknięciu pistoletu dystrybutora należy natychmiast wyłączyć pompę. W przeciwnym razie może dojść do uszkodzenia urządzenia.
- Ustawić wyłącznik/wyłącznik [2] w pozycji „I”, aby włączyć urządzenie. Rozpocznie się proces pompowania.

! **UWAGA:** Należy zwrócić uwagę, czy olej napędowy lub opałowy nie przelewa się lub nie wycieka ze względu na moc tłoczenia pompy oleju ze zbyt małego lub prawie pustego zbiornika/pojemnika!

- Aby zakończyć proces pompowania należy ustawić włącznik/wyłącznik [2] w pozycji „0”.
- W celu wyczyszczenia urządzenia po każdym użyciu należy wpompować niewielką ilość świeżego oleju.
- Usunąć zacisk przyłączeniowy bieguna ujemnego (czarny) [4] z bieguna ujemnego (-) akumulatora samochodowego.
- Usunąć zacisk przyłączeniowy bieguna dodatniego (czerwony) [3] z bieguna dodatniego (+) akumulatora samochodowego.

! **WSKAZÓWKA:** Aby uniknąć uszkodzeń urządzenia po każdym użyciu należy odczekać przynajmniej 15 minut, aż urządzenie ostygnie.

! **UWAGA:** Zużyty olej należy utylizować zgodnie z aktualnymi przepisami dotyczącymi utylizacji zużytego oleju.

● Usuwanie usterek

- = problem
- ⊙ = przyczyna
- = usunięcie

- Brak reakcji po naciśnięciu włącznika/wyłącznika [2].
- ⊙ Urządzenie nie jest prawidłowo zasilane prądem.
- Upewnić się, czy wszystkie zaciski przyłączeniowe są odpowiednio połączone z biegunami akumulatora samochodowego.

● Czyszczenie

! **UWAGA:** Urządzenie nie może wchodzić w kontakt z wodą ani nie wolno go wkładać do wody. W przypadku przedostania się wilgoci do wnętrza istnieje ryzyko porażenia prądem.

- Nie używać środków czyszczących ani rozpuszczalników. Ich użycie może nieodwracalnie uszkodzić urządzenie.
- Obudowę i akcesoria urządzenia utrzymywać w czystości.
- Do czyszczenia urządzenia i akcesoriów stosować wilgotną szmatkę lub miękką szczotkę.
- W celu wyczyszczenia urządzenia po każdym użyciu należy wpompować niewielką ilość świeżego oleju.
- Jeśli olej wycieka, należy usunąć go za pomocą szmatki lub ręcznika papierowego.

● Przechowywanie

- Urządzenie należy przechowywać w suchym miejscu, niedostępnym dla dzieci.
- Wąż sprężonego powietrza nie może być zagięty. W przeciwnym razie ulegnie uszkodzeniu.
- Należy upewnić się, że olej/olej napędowy jest przechowywany tylko w przeznaczonych do tego pojemnikach.

● Wskazówki środowiskowe i dane dotyczące utylizacji



URZĄDZEŃ ELEKTRYCZNYCH NIE WOLNO WYRZUCAĆ WRAZ Z INNYMI ODPADAMI! ODZYSKIWANIE SUROWCÓW ZAMIAST UTYLIZACJI ODPADÓW!

Zgodnie z dyrektywą europejską 2012/19/UE zużyte urządzenia elektroniczne muszą być segregowane i przekazywane do dalszego przetwarzania zgodnie z przepisami ochrony środowiska. Symbol przekreślonego pojemnika na śmieci oznacza, że tego urządzenia po zakończeniu użytkowania nie wolno utylizować wraz z odpadami domowymi. Urządzenie należy zdać w odpowiednich punktach zbiórki, zakładach recyklingu lub utylizacji odpadów. Oferujemy nieodpłatną utylizację przestanych do nas niesprawnych urządzeń. Ponadto do odbioru urządzeń zobowiązani są dystrybutorzy sprzętu elektrycznego i elektronicznego, a także sklepy spożywcze. Lidl zapewnia możliwości odbioru bezpośrednio w filiach i marketach. Zwrot i utylizacja są bezpłatne. Podczas zakupu nowego urządzenia masz prawo bezpłatnie oddać odpowiadające mu stare urządzenie. Dodatkowo masz możliwość, niezależnie od zakupu nowego urządzenia, oddać bezpłatnie stare urządzenie (do 3 sztuk), które nie przekraczają 25 cm w żadnym wymiarze. Przed zwrotem należy usunąć wszystkie dane osobowe. Prosimy o wyjęcie baterii lub akumulatorów, których nie zawiera stare urządzenie oraz lamp, które można wyjąć bez ich zniszczenia i oddać do selektywnej zbiórki.



Akumulatory zawierające szkodliwe substancje są opatrzone następującymi symbolami, oznaczającymi zakaz utylizowania ich z odpadami domowymi. Oznaczenia metali ciężkich o decydującym znaczeniu to: Cd = kadm, Hg = rtęć, Pb = ołów.

Należy dostarczyć zużyte akumulatory do firmy utylizacyjnej w swoim mieście lub swojej gminie lub zwrócić je sprzedającemu. W ten sposób wypełniają Państwo obowiązki ustawowe i wnoszą ważny wkład w ochronę środowiska naturalnego.



Przestrzegać oznaczeń na różnych materiałach opakowaniowych i w razie potrzeby oddzielić je od siebie. Materiały opakowaniowe oznaczone są skrótami (a) oraz cyframi (b) o następującym znaczeniu: 1–7: tworzywa sztuczne, 20–22: papier i tektura, 80–98: kompozyty.

Nigdy nie odprowadzać świeżego lub zużytego oleju (lub oleju napędowego) bezpośrednio do gleby lub kanalizacji. Jest to niezgodne z prawem! Zużyty olej należy zbierać do odpowiedniego pojemnika, aby chronić środowisko. Olej należy utylizować w lokalnym punkcie zbiórki, na stacji benzynowej lub u sprzedawcy oleju.

Nie wyrzucać produktu do śmieci pochodzących z gospodarstwa domowego, lecz należy oddać go do gminnego punktu zbiórki w celu przetworzenia odpadu! Informacje na temat sposobów utylizacji wysłużonego produktu uzyskają Państwo w swoim urzędzie gminy lub urzędzie miejskim.

Zużyty sprzęt może mieć szkodliwy wpływ na środowisko i zdrowie ludzi z uwagi na potencjalną zawartość niebezpiecznych substancji, mieszanin oraz części składowych. Gospodarstwo domowe spełnia ważną rolę w przyczynianiu się do ponownego użycia i odzysku surowców wtórnych, w tym recyklingu zużytego sprzętu. Na tym etapie kształtuje się postawy, które wpływają na zachowanie wspólnego dobra jakim jest czyste środowisko naturalne.

● Oryginalna deklaracja zgodności UE

My,

C. M. C. GmbH Holding

Osoba odpowiedzialna za dokument:

Dr. Christian Weyler

Katharina-Loth-Str. 15

DE-66386 St. Ingbert

NIEMCY

oświadczamy jako wyłącznie odpowiedzialny podmiot, że produkt

Pompa oleju z pistoletem dystrybutora

IAN: **450038_2304**

nr art.: **2609**

rok produkcji: **2024/09**

Model: **USOP 50 A1**

spełnia zasadnicze wymagania bezpieczeństwa zawarte w dyrektywach europejskich

Kompatybilność elektromagnetyczna:

(2014/30/UE)

Dyrektywa w sprawie ograniczenia stosowania niektórych niebezpiecznych substancji w sprzęcie elektrycznym i elektronicznym (RoHS):

(2011/65/UE)

Dyrektywa w sprawie maszyn:

(2006/42/WE)

wraz z późniejszymi zmianami.

Wyżej opisany przedmiot deklaracji spełnia wymagania dyrektywy Parlamentu Europejskiego i Rady 2011/65/UE z dnia 8 czerwca 2011 r. w sprawie ograniczenia stosowania niektórych niebezpiecznych substancji w sprzęcie elektrycznym i elektronicznym.

W celu dokonania oceny zgodności posłużono się następującymi normami zharmonizowanymi:

EN IEC 55014-1:2021

EN IEC 55014-2:2021

EN IEC 60335-2-41:2021/A11:2021

EN 60335-1:2012/A15:2021

EN 62233:2008

EN 50498:2010

EN IEC 63000:2018

St. Ingbert, dnia 2023-09-01 r.

C.M.C. GmbH Holding
Katharina-Loth-Straße 15
66386 St. Ingbert
Tel. +49 6894 99897-50
Fax +49 6894 99897-29

Dr. Christian Weyler

– Zapewnienie jakości –

● Wskazówki dotyczące gwarancji i serwisu

Gwarancja firmy C. M. C. GmbH Holding

Szanowni Klienci,

na urządzenie to udzielamy gwarancji na okres 3 lat od daty zakupu. W przypadku wad tego produktu przysługują Państwu uprawnienia ustawowe w stosunku do jego sprzedawcy. Nasza gwarancja przedstawiona w dalszej części tekstu nie ogranicza tych uprawnień ustawowych.

● Warunki gwarancji

Okres gwarancji biegnie od daty zakupu. Proszę zachować oryginalny paragon. Stanowi on dowód zakupu.

Jeżeli w ciągu trzech lat od daty zakupu tego produktu wystąpi wada materiału lub produkcyjna, wówczas – według naszego uznania – nieodpłatnie naprawimy lub wymienimy produkt. Warunkiem świadczenia gwarancyjnego jest przedłożenie w okresie trzyletnim niesprawnego urządzenia i dowodu zakupu (paragonu) wraz z krótkim opisem, na czym polega wada bądź usterka i kiedy ona wystąpiła. Jeżeli nasza gwarancja obejmuje daną wadę, otrzymają Państwo naprawiony lub nowy produkt. Naprawa lub wymiana produktu nie rozpoczyna biegu nowego okresu gwarancyjnego.

● Okres gwarancji i ustawowe roszczenia z tytułu braków

Okres gwarancyjny nie jest przedłużany przez rękojmię. Dotyczy to również części zamiennych i naprawianych. Ewentualnie już przy zakupie należy natychmiast zgłosić po rozpakowaniu istniejące uszkodzenia i braki. Po upływie okresu gwarancji występujące przypadki naprawy objęte są kosztami.

● Zakres gwarancji

Urządzenie zostało starannie wyprodukowane zgodnie z surowymi wytycznymi jakościowymi i skrupulatnie sprawdzone przed dostawą.

Gwarancja obejmuje wady materiału lub produkcyjne. Niniejsza gwarancja nie obejmuje elementów produktów, które ulegają normalnemu zużyciu i które można uznać za części zużywalne ani uszkodzeń delikatnych części, np. włącznika, akumulatora lub części szklanych.

Niniejsza gwarancja wygasa, jeśli produkt zostanie uszkodzony, będzie nieprawidłowo użytkowany lub konserwowany. Prawidłowe użytkowanie produktu oznacza stosowanie się do wszystkich zaleceń zawartych w instrukcji obsługi. Należy bezwzględnie unikać zastosowań i działań, które są odradzane w instrukcji obsługi lub przed którymi ona ostrzega.

Produkt przeznaczony jest wyłącznie do użytku prywatnego, niekomercyjnego. W przypadku niewłaściwego i nieprawidłowego obchodzenia się z urządzeniem, stosowania siły oraz w przypadku ingerencji dokonanych nie przez nasz autoryzowany serwis gwarancja wygasa.

● Przebieg zgłoszenia gwarancyjnego

Dla zapewnienia szybkiego przetworzenia zgłoszenia gwarancyjnego prosimy o zastosowanie się do następujących wskazówek:

Prosimy mieć pod ręką paragon i numer artykułu (np. IAN) jako dowód zakupu.

Numer artykułu podany jest na tabliczce znamionowej, jest wygrawerowany, znajduje się na stronie tytułowej instrukcji (w lewym dolnym rogu) lub na naklejce na tylnej ścianie lub na spodzie urządzenia.

Gdyby wystąpiły błędy w działaniu lub inne wady bądź usterki, proszę najpierw skontaktować się telefonicznie lub pocztą elektroniczną z niżej wymienionym działem serwisu. Produkt zarejestrowany jako uszkodzony można następnie przesłać na nasz koszt na podany adres serwisu, dołączając dowód zakupu (paragon) oraz podając, na czym polega wada bądź usterka i kiedy ona wystąpiła.

! **WSKAZÓWKA:** Na stronie www.lidl-service.com można pobrać te i wiele innych podręczników, filmów o produktach, a także oprogramowanie.



Użyj tego kodu QR, aby przejść bezpośrednio na stronę serwisu Lidl (www.lidl-service.com) i otworzyć instrukcję obsługi, wprowadzając numer artykułu (IAN) 450038.

● Serwis

Jesteśmy do Państwa dyspozycji:

PL

Nazwa: GTX Service Sp. z o.o. Sp.k.
Strona www: www.gtxservice.pl
Adres e-Mail: bok@gtxservice.com
Numer telefonu: 0048 22 364 53 50

IAN 450038_2304

Poniższy adres nie jest adresem serwisu. Zapraszamy do kontaktu z wyżej wymienionym serwisem.

Adres:





C. M. C. GmbH Holding





Katharina-Loth-Str. 15
DE-66386 St. Ingbert
NIEMCY

Zamawianie części zamiennych:

www.ersatzteile.cmc-creative.de

Tabuľka použitých piktogramov	Strana	86
Úvod	Strana	87
Použitie v súlade s určením	Strana	87
Rozsah dodávky	Strana	87
Výbava	Strana	87
Technické údaje	Strana	88
Bezpečnostné pokyny	Strana	89
Špecifické bezpečnostné pokyny	Strana	91
Uvedenie do prevádzky	Strana	93
Inštalácia a upevnenie	Strana	93
Montáž príslušenstva	Strana	93
Príprava a proces čerpania	Strana	93
Odstraňovanie chýb	Strana	94
Čistenie	Strana	94
Uschovanie	Strana	95
Informácie o ochrane životného prostredia a likvidácii	Strana	95
Originálne EÚ vyhlásenie o zhode	Strana	95
Informácie o záruke a servise	Strana	96
Záručné podmienky	Strana	96
Záručná doba a zákonný nárok na reklamáciu	Strana	97
Rozsah záruky	Strana	97
Postup v prípade poškodenia v záruke	Strana	97
Servis	Strana	98

● Tabuľka použitých piktogramov			
	Prečítajte si návod na obsluhu!		Používajte ochranu očí!
	Používajte ochranu rúk!		Výstraha pred zásahom elektrickým prúdom! Ohrozenie života!
	Rešpektujte výstražné a bezpečnostné pokyny!		Zariadenie nevystavujte dažďu!
	Používajte ochranu dýchania!		Recyklácia surovín namiesto likvidácie odpadu!
	Jednosmerný prúd		Obal a zariadenie zlikvidujte ekologicky!
	Trieda ochrany III		Druh krytia: chránené proti striekajúcej vode

	Vyrobené z recyklovaných materiálov.		Zo zákona máte povinnosť likvidovať takto označené zariadenia oddelene od netriedeného domového odpadu. Zariadenie nesmiete likvidovať cestou komunálneho odpadu.
	Upozornenie		Pozor! Horúci povrch!
	Zariadenie je určené iba na použitie v interiéri.		

Olejové čerpadlo s čerpacou pištoľou USOP 50 A1

● Úvod



Srdečne vám gratulujeme! Rozhodli ste sa pre prvotriedny výrobok našej firmy. Pred prvým uvedením do prevádzky sa oboznámte s výrobkom. Pozorne si prečítajte nasledujúci návod na obsluhu a bezpečnostné pokyny.

NEDOVLTE, ABY SA VÝROBK DOSTAL DO RÚK DEŤOM!

● Použitie v súlade s určením

Olejové čerpadlo je určené výlučne na prečerpávanie a dopravu motorového oleja, nafty a vykurovacieho oleja. Čerpaná kvapalina nesmie obsahovať žiadne nečistoty, ktoré sa usadzujú v čerpadle a mohli by spôsobiť škody. Olejové čerpadlo nie je určené na čerpanie vody, agresívnych chemikálií (napr. kyseliny, lúhy atď.), ľahko zápalných kvapalín (napr. benzín, alkohol atď.) a kvapalín, ktoré obsahujú abrazívne (drhnúce) látky (napr. piesok). Toto zariadenie nie je dimenzované na dlhodobú prevádzku alebo na používanie dlhšie ako 30 minút bez prerušenia. Používajte výrobok iba tak, ako je popísané a len pre dané oblasti použitia. Tento návod dobre uschovajte. Pri postúpení výrobku tretej osobe s ním odovzdajte aj všetky podklady. Akékoľvek použitie, ktoré sa líši od použitia v súlade s určením, je zakázané a potenciálne nebezpečné. Škody spôsobené nedodržaním pokynov alebo nesprávnym použitím nie sú kryté zárukou a nespádajú do rozsahu ručenia výrobcu. Prístroj nie je určený na komerčné použitie. V prípade komerčného použitia stráca záruka platnosť. Výrobok smú uvádzať do prevádzky iba poučené osoby.

● Rozsah dodávky

- 1 olejové čerpadlo
- 1 návod na obsluhu
- 3 hadicové spony
- 1 nasávací hadica 1,2 m
- 1 výtoková hadica 2 m
- 1 nasávací hrubý filter
- 1 čerpací pištoľ

● Výbava

 **UPOZORNENIE:** Bezprostredne po vybalení vždy skontrolujte úplnosť rozsahu dodávky a tiež bezchybný stav olejového čerpadla. Zariadenie nepoužívajte, keď je chybné.

1	Olejové čerpadlo
2	Prepínač Zap./Vyp.; „0“ znamená „VYP“; „1“ znamená „ZAP“
3	Kábel s prípojnou svorkou, červenou
4	Kábel s prípojnou svorkou, čiernou
5	Rukoväť na nosenie
6	Upevňovacie otvory pre fixnú montáž
7	Hadicové spony
8	Nasávací hadica 1,2 m
9	Výtoková hadica 2 m
10	Nasávací hrubý filter
11	Čerpacia pištoľ
12	Aretácia
13	Držadlo

! **UPOZORNENIE:** Výrazy „výrobok“ alebo „zariadenie“ použité v nasledujúcom texte sa vzťahujú na olejové čerpadlo opísané v tomto návode na obsluhu.

● Technické údaje

Model:	USOP 50 A1
Prevádzková teplota:	5 – 40 °C
Menovitý výkon:	160 W
Vstupné napätie:	12 V <u>===</u>
Druh krytia:	IPX4
Nepretržitá prevádzka:	max. 30 min*
Čerpané množstvo nafta/vykurovací olej:	cca 50 l/min
Čerpané množstvo motorový olej**:	max. 50 l/min pri teplote oleja 60 °C
**Motorový olej SAE 0W-16:	max. 50 l/min pri teplote oleja 60 °C
**Motorový olej SAE 10W-40:	max. 35 l/min pri teplote oleja 60 °C
Dopravná výška:	max. 3,2 m
Emisia vzdušného hluku:	61 dB(A)

* Nepretržitá prevádzka: Zariadenie neprevádzkujte bez prerušenia dlhšie ako 30 minút. Potom zaradíte 15 minútovú prestávku.

V priebehu ďalšieho vývoja môžu byť vykonané technické a optické zmeny bez predchádzajúceho upozornenia. Všetky rozmery, pokyny a údaje tohto návodu na obsluhu sú preto bez záruky. Z tohto dôvodu nie je možné uplatňovať si žiadne právne nároky na základe tohto návodu na obsluhu.

● Bezpečnostné pokyny



PRED POUŽITÍM SI STAROSTLIVO PREČÍTAJTE NÁVOD NA OBSLUHU. JE SÚČASŤOU ZARIADENIA A MUSÍ BYŤ VŽDY K DISPOZÍCII! NEDOVOĽTE, ABY SA VÝROBOK DOSTAL DO RÚK DEŤOM!

Táto kapitola sa zaoberá hlavnými bezpečnostnými predpismi pri práci so zariadením.

Bezpečnosť osôb:

- Toto zariadenie nesmú používať deti. Čistenie a používateľskú údržbu nesmú vykonávať deti.
- Zariadenia smú používať iba osoby s obmedzenými telesnými, senzorickými alebo duševnými schopnosťami alebo nedostatkom skúseností a vedomostí, ak sa na ne dohliada alebo ak boli poučené ohľadom bezpečného používania zariadenia a chápu s tým spojené nebezpečenstvá.
- Deti musia byť pod dohľadom, aby nemali možnosť hrať sa so zariadením.
- Zariadenie uschovávajú v bezpečnej vzdialenosti od ľudí – predovšetkým detí – a domácich zvierat.
- V pracovnej oblasti zodpovedá používateľ voči tretím osobám za škody, ktoré boli spôsobené používaním zariadenia.
- Nemierte zariadením počas prevádzky na seba ani na iné osoby, najmä nie na oči a uši. Hrozí nebezpečenstvo poranenia!
- Nenechávajú zariadenie bežať bez dozoru a dodržiavajte pokyny k plneniu vozidla/nádrže.
- Zariadenie uchovávajú na suchom mieste mimo dosahu detí.
- Zariadenie nenechávajú pri mrazivom počasí na voľnom priestranstve.

 Takto sa vyhnete poškodeniu zariadenia a prípadnému následnému zraneniu osôb:

Nebezpečenstvo v dôsledku zásahu elektrickým prúdom!

- Zariadenie pripojte iba na 12 V autobatériu. Pri pripojení k 24 V napätiu sa môže zariadenie poškodiť.
- Pri pripojení zariadenia dávajte pozor na to, aby pripojovacie svorky sa spojili so správnymi pólmí batérie.
- Používajte len prípojný kábel dodaný spolu so zariadením. Používajte iba originálne príslušenstvo.
- Teleso zariadenia nesmiete otvárať ani opravovať. V tomto prípade nie je daná bezpečnosť a záruka zanikne.

- Zariadenie je vhodné iba na použitie v interiéri.
- Pred každým uvedením do prevádzky skontrolujte, či nie je zariadenie poškodené a používajte ho len v bezchybnom stave.
- Zariadenie nevystavujte dažďu ani vlhkému počasiu. Nesmie prísť do kontaktu s vodou a nesmie sa do nej ani ponoriť. Hrozí nebezpečenstvo zásahu elektrickým prúdom!

Všeobecné bezpečnostné pokyny:

- Počas prevádzky musia byť všetky otvory zariadenia voľné. Nezakrývajte otvory rukami ani prstami a zariadenie neprikrývajte. Hrozí nebezpečenstvo prehriatia!
- Nenechávajte zariadenie vo vozidle pri vysokých teplotách. Zariadenie by sa mohlo natrvalo poškodiť.
- Zariadenie sa počas prevádzky zahrieva. Pri kontakte s horúcimi plochami hrozí nebezpečenstvo popálenia.
- Nepoužívajte zariadenie v blízkosti ľahko zápalných kvapalín a plynov. V opačnom prípade hrozí nebezpečenstvo požiaru alebo výbuchu!
- Zariadenie vypnite a odpojte od zdroja napájania:
 - ak nepoužívate zariadenie;
 - ak nechávate zariadenie bez dozoru;
 - ak vykonávate čistenie;
 - ak je poškodený pripojovací kábel;
 - po vniknutí cudzích telies alebo pri nezvyčajných zvukoch.
- Zariadenie nerozoberajte, ani na ňom nevykonávajte zmeny. Toto zariadenie smie opravovať len servisný technik.
- Zariadenie nepoužívajte v oblastiach s nebezpečenstvom výbuchu, napr. v blízkosti horľavých kvapalín, plynov alebo prachu.
- Zariadenie nevystavujte teplu.
- Zariadenie neskladujte na miestach, kde teplota môže prekročiť 60 °C.
- Používajte ho len v prostredí s teplotou od 5 °C do 40 °C.

Elektrická bezpečnosť:

- Zariadenie nepoužívajte, ak sa spínač nedá vypnúť a zapnúť. Poškodené spínače nechajte vymeniť.
- Zariadenie pri prenášaní nedržte za kábel. Na vyťahovanie pólových svoriek z batérie nepoužívajte kábel. Kábel chráňte pred teplom, olejom a ostrými hranami.
- Pri poškodení kábla okamžite odpojte pólové svorky od batérie. Svorky a/alebo pripojovací kábel neskratujte.
- Pri manipulácii s batériami vozidla dodržiavajte pokyny výrobcu batérie a vozidla.

● Špecifické bezpečnostné pokyny

- Hadice a čerpaciu pištoľ upevnite vždy pomocou hadicových spôn, aby sa zabránilo možným únikom kvapaliny.
- Noste osobné ochranné prostriedky ako ochranné okuliare, rukavice a protiprachovú masku. Odporúčame použitie rukavíc odolným proti rozpúšťadlám. Používanie osobných ochranných prostriedkov znižuje riziko poranenia.
- Nafta, vykurovací olej a motorový olej môžu ohroziť zdravie. Zabráňte priamemu kontaktu s kožou a vdýchnutiu výparov a kva-pôčok.

⚠ POZOR: Buďte zvlášť opatrní, keď pracujete s batériami vozidla. Batériová kyselina môže vytiecť a spôsobiť ťažké poleptania. Ak by sa mala batériová kyselina dostať do kontaktu s kožou alebo očami, vypláchnite oblasti dostatočným množstvom vody a vyhľadajte bezodkladne lekára.

- Zariadenie pripájajte k autobatérii len pri vypnutom motore! Hrozí nebezpečenstvo poranenia otáčajúcimi sa časťami!
- Zariadenie musí byť vždy ľahko prístupné tak, aby sa v núdzovom prípade dalo rýchlo odpojiť od batérie.
- Pripojovací kábel sa môže pri vysokom zaťažení zahrievať.
- Keď je vaše vozidlo zaparkované na šikmej ploche, nie je podľa okolností možné úplné odčerpanie oleja. Uistite sa, že je ručná brzda zatiahnutá.

⚠ POZOR: Zariadenie nepoužívajte, zatiaľ čo je motor zapnutý alebo horúci. Počas procesu čerpania neštartujte motor vozidla. Zariadenie nepoužívajte dlhšie ako 30 minút bez prerušenia, aby sa zabránilo prehriatiu. **NEBEZPEČENSTVO POŽIARU!**

⚠ POZOR: Zariadenie neprevádzkujte v blízkosti otvorených plameňov alebo zápalných plynov. Počas prevádzky nefajčite. Postarajte sa o dobré vetranie v pracovnej oblasti. **NEBEZPEČENSTVO POŽIARU!**

⚠ POZOR: Neodčerpávajte olej, ktorého teplota je vyššia ako 60 °C. **NEBEZPEČENSTVO POŽIARU!**

⚠ POZOR: Zariadenie nepoužívajte na odčerpávanie ľahko zápalných kvapalín, vody, vodnatých roztokov, rozpúšťadiel, potravín, farieb, lakov alebo iných chemikálií. **NEBEZPEČENSTVO POŽIARU!**

- Nenechávajte zariadenie bežať nasucho. Zariadenie sa tým môže poškodiť.
- Skôr ako zariadenie zapnete, vždy najprv otvorte čerpaciu pištoľ. Dávajte pozor na to, aby ste čerpadlo ihneď vypli, potom čo zatvoríte čerpaciu pištoľ. V opačnom prípade sa môže zariadenie poškodiť.
- Odčerpaný olej zbierajte iba do schválených olejových zásobníkov. Nemiešajte rôzne druhy oleja v tom istom zásobníku.
- Po prevádzke odpojte zariadenie ihneď od batérie.

⚠ POZOR: Prevádzka zariadenia počas dlhších časových období môže úplne vybiť autobatériu.

- Zariadenie a starý olej uchovávajte na suchom mieste a mimo dosahu detí.
- Starý olej a nasiaknuté handry riadne zlikvidujte (pozri „Pokyny pre životné prostredie a údaje k likvidácii“). Na ochranu životného prostredia nenechajte olej dostať sa do pôdy alebo odtoku.
- Ak sa pripojovacie vedenie tohto zariadenia poškodí, musí ho vymeniť výrobca alebo jeho zákaznícky servis alebo podobne kvalifikovaná osoba, aby sa zabránilo ohrozeniam.
- Aby sa zabránilo škodám, nechajte zariadenie po maximálne 30 minútach trvalej prevádzky vychladnúť na minimálne 15 minút.
- Olejové čerpadlo držte mimo dosahu ☐ vlhkosti a vysokých teplôt, ako aj ohňa.
- Zariadenie uchovávajte na suchom mieste a chráňte ho pred vlhkosťou a koróziou.
- Zabráňte tomu, aby zariadenie počas používania spadlo.
- Mierne zvýšená prevádzková teplota nie je chybou, ale je celkom normálna.
- Pri dlhšej prevádzke sa môže zariadenie značne zohriať. Hrozí nebezpečenstvo popálenia!
- Nepoužívajte zariadenie v blízkosti horúcich povrchov.
- Neumiestňujte zariadenie na miesta, ktoré sú vystavené priamemu slnečnému žiareniu. V opačnom prípade sa môže prehriať a poškodiť tak, že ho nebude možné opraviť.
- Neprevádzkujte zariadenie vo vozidle.
- Nezakrývajte zariadenie, zatiaľ čo je zapnuté.

NEBEZPEČENSTVO POŽIARU!

- Pri používaní zariadenia buďte vždy opatrní a počas prevádzky aplikujte váš zdravý ľudský rozum. Počas používania nenechávajte zariadenie nikdy bez dozoru. Moment nepozornosti môže viesť k ťažkým poraneniam alebo poškodeniam na zariadení a/alebo vozidle.

● Uvedenie do prevádzky

Vyberte všetky diely z obalu a skontrolujte, či zariadenie alebo jednotlivé diely nevykazujú poškodenia. V takom prípade zariadenie nepoužívajte. Obráťte sa na výrobcu na uvedenej adrese servisu. Odstráňte všetky ochranné fólie a iné prepravné obaly. Skontrolujte, či je zásielka úplná.

● Inštalácia a upevnenie

- Postavte výrobok na rovný, nehorľavý podklad.
- Zariadenie nezakrývajte.
- Neprevádzkujte zariadenie v prašnom prostredí. Hrozí nebezpečenstvo požiaru a zariadenie by sa mohlo poškodiť.
- Zariadenie by sa malo umiestniť na rovnom a plochom povrchu. Zabezpečte, aby okolo zariadenia zostalo aspoň 5 cm voľného priestoru pre cirkuláciu vzduchu.
- Pre pevnú montáž sú v sokli olejového čerpadla naplánované 1 otvory 6. Pomocou vhodných skrutiek (nie sú súčasťou dodávky) sa môže zariadenie pevne namontovať. Zachovávajúce hore spomínaný voľný priestor pre cirkuláciu vzduchu. Keď si nie ste istí, obráťte sa na remeselnú dielňu.

● Montáž príslušenstva

- Hadice a kábel úplne odviňte.

! **UPOZORNENIE:** Pre ďalšiu montáž zohľadnite smer čerpania zariadenia. Kvapalina sa čerpá v smere šípky.

Vstup = „IN“

Výstup = „OUT“

- Hadicovú sponu 7 vedte cez koniec nasávacej hadice (1,2 m) 8. Koniec nasávacej hadice zasunite cez zodpovedajúci vstup čerpadla „IN“. Teraz hadicu upevnite pomocou hadicovej spony. K tomu použite krížový skrutkovač.
- Postupujte analogicky, aby ste spojili výtokovú hadicu (2 m) 9 s výstupom čerpadla „OUT“.
- Na ochranu čerpadla odporúčame nasávací hrubý filter 10 nasťriť na otvorený koniec nasávacej hadice 8 v prípade, že odčerpávaný olej obsahuje nečistoty.
- Na zjednodušené prečerpávanie kvapaliny sa môže použiť dodaná čerpacia pištoľ 11.
- K tomu vedte najprv hadicovú sponu 7 cez otvorený koniec výtokovej hadice (2 m) 9. Spojte teraz čerpaciu pištoľ 11 s otvoreným koncom výtokovej hadice 9 a zafixujte ju pomocou hadicovej spony.
- Čerpaciu pištoľ 11 zaaretujte v otvorenej polohe: Zatlačte držadlo 13 celkom smerom dozadu a podržte aretáciu 12 a potom pustiť držadlo (obr. F-H). Čerpacia pištoľ je teraz zaaretovaná v otvorenej polohe. Zatlačte držadlo krátko smerom dozadu, aby ste uvoľnili aretáciu.

● Príprava a proces čerpania

! **UPOZORNENIE:** Pri čerpaní motorovej nafty do nádrže vozidla zohľadnite pokyny výrobcu vozidla. Čerpadlo nie je plánované na odčerpávanie nafty z nádrže vozidla. Pritom sa môže vozidlo poškodiť. Nikdy nepoužívajte čerpadlo na čerpanie benzínu.

! **UPOZORNENIE:** Pri odčerpávaní vykurovacieho oleja sa nasávacia hadica 8 nesmie dostať v spodnej oblasti nádrže do kontaktu s kalom (kalová usadenina z usadených nečistôt v oleji). Čerpadlo nie je vhodné na odčerpávanie kalu aj pri použití nasávacieho hrubého filtra 10.

! **UPOZORNENIE:** Výrobok nie je vhodný na vykonávanie výmeny oleja na osobnom automobile. Kvôli malému objemu olejovej nádrže osobného automobilu a vysokému výkonu čerpadla by čisté prečerpávanie oleja nebolo možné a mohlo by sa poškodiť vozidlo.

- Nasávaciu hadicu **8** vedzte opatrne k dnu nádrže, z ktorej sa má odčerpávať kvapalina.
- Výtokovú hadicu **9** vedzte do plnenej nádrže.
- Dávajte pozor na to, aby všetky nádrže/zásobníky, ako aj olejové čerpadlo stáli stabilne a bezpečne.

! **UPOZORNENIE:** Pred pripojením olejového čerpadla a batériu vozidla sa uistite, že spínač zariadenia je v pozícii „0“ (VYP).

- Spojte pripojovaciu svorku pre kladný pól (červená) **3** s kladným pólom (+) batérie vozidla.
- Spojte pripojovaciu svorku pre záporný pól (čierna) **4** so záporným pólom (-) batérie vozidla.
- Pri použití čerpacej pištole otvorte vždy najprv čerpaciu pištoľ, skôr ako zapnete zariadenie (polohu „otvorená“ pozri obrázok F.). Dávajte pozor na to, aby ste čerpadlo ihneď vypli, potom čo zatvoríte čerpaciu pištoľ. V opačnom prípade sa môže zariadenie poškodiť.
- Spínač **2** dajte na polohu „I“, aby ste zapli zariadenie. Začne proces čerpania.

! **POZOR:** Dávajte pozor na to, aby nafta alebo vykurovací olej nepretiekli ani aby z dôvodu vysokého čerpaceho výkonu olejového čerpadla nevystrekli z príliš malej alebo príliš plnej nádrže/nádoby!

- Na ukončenie procesu čerpania prepnite spínač **2** do polohy „0“.
- Na čistenie zariadenia po každom použití odčerpajte trochu čerstvého oleja.
- Teraz odstráňte pripojovaciu svorku pre záporný pól (čierna) **4** zo záporného póla (-) batérie vozidla.
- Potom odstráňte pripojovaciu svorku pre kladný pól (červená) **3** z kladného póla (+) batérie vozidla.

! **UPOZORNENIE:** Aby sa zabránilo škodám na zariadení, nechajte ho po každom použití vychladnúť minimálne 15 minút.

! **POZOR:** Starý olej sa musí zlikvidovať podľa aktuálnych predpisov pre likvidáciu starého oleja.

● Odstraňovanie chýb

- = problém
- ⊙ = príčina
- = odstránenie

- Žiadna reakcia pri stlačení spínača **2**.
- ⊙ Zariadenie sa nenapája riadne prúdom.
- Uistite sa že pripojovacie svorky sú riadne spojené s príslušnými pólmi batérie vozidla.

● Čistenie

! **POZOR:** Zariadenie nesmie prísť do kontaktu s vodou, ani sa nesmie do nej ponárať. V prípade prieniku vlhkosti do vnútra zariadenia hrozí nebezpečenstvo poranenia pri zásahu elektrickým prúdom.

- Nepoužívajte žiadne čistiace prostriedky a rozpúšťadlá. Zariadenie by ste mohli natrvalo poškodiť.
- Kryt a príslušenstvo zariadenia udržiajte v čistote.
- Na čistenie zariadenia a príslušenstva používajte vlhkú utierku alebo jemnú kefku.
- Po každom použití čerpadla odčerpajte trochu čerstvého oleja, aby sa vyčistilo zariadenie.
- V prípade, že unikne olej, zachyťte ho handrou alebo papierovou utierkou.

● Uschovanie

- Zariadenie uchovávajte na suchom mieste mimo dosahu detí.
- Dávajte pozor na to, aby sa hadice a kábel nezalomili. Zabráňte tak poškodeniam.
- Dávajte pozor na to, aby sa nafta/olej skladovali iba v nádobách určených na tento účel.

● Informácie o ochrane životného prostredia a likvidácii



ELEKTRICKÉ ZARIADENIA NEVYHADZUJTE DO KOMUNÁLNEHO ODPADU! RECYKLÁCIA SUROVÍN NAMIESTO LIKVIDÁCIE ODPADU!

Podľa európskej smernice 2012/19/EÚ sa použité elektrické spotrebiče musia zbierať oddelene a recyklovať ekologickým spôsobom. Symbol prečiarknutého odpadkového koša na kolieskach znamená, že toto zariadenie by sa po skončení životnosti nemalo likvidovať spolu s komunálnym odpadom. Zariadenie je potrebné odovzdať na zriadených zberných miestach, v recyklačných strediskách alebo v spoločnostiach na likvidáciu odpadu. Vaše chybné zaslané zariadenia zadarmo zlikvidujeme. Okrem toho sú distribútori elektrických a elektronických zariadení a distribútori potravín povinní ich prevziať späť. Lidl vám ponúka možnosti vrátenia priamo na pobočkách a predajniach. Vrátenie a likvidácia sú pre vás bezplatné. Pri kúpe nového zariadenia máte právo odovzdať späť zodpovedajúce staré zariadenie. Okrem toho máte možnosť, nezávisle od kúpy nového zariadenia, bezplatne odovzdať (až tri) staré zariadenia, ktoré nie sú väčšie ako 25 cm. Pred vrátením vymažte, prosím, všetky osobné údaje. Pred vrátením odstráňte batérie alebo akumulátory, ktoré nie sú v zariadení vstavané, ako aj žiarovky, ktoré je možné vybrať bez ich zničenia, a odnesite ich do separovaného zberu.



Batérie s obsahom škodlivín sú označené vedľa uvedenými symbolmi, ktoré upozorňujú na zákaz likvidácie s komunálnym odpadom. Označenia základných ťažkých kovov: Cd = kadmium, Hg = ortuť, Pb = olovo.

Použitú batériu odovzdajte na zbernom mieste vo vašom meste/obci alebo u vášho predajcu. Splníte si tak zákonnú povinnosť a prispějete k ochrane životného prostredia.



Všimajte si označenie na rôznych obalových materiáloch a triedte ich podľa typu každý zvlášť. Obalové materiály sú označené skratkami (a) a číslami (b) s týmto významom: 1 – 7: plasty, 20 – 22: papier a lepenka, 80 – 98: kompozitné materiály.

Čistý alebo použitý olej (alebo naftu) nikdy nenechajte tiecť do pôdy alebo kanalizácie. Je to protizákonné! Z ekologických dôvodov zachyťte použitý olej do vhodnej zbernej nádoby. Zlikvidujte ho na vašom lokálnom zbernom mieste, čerpacej stanici alebo u predajcu oleja.

● Originálne EÚ vyhlásenie o zhode

My,
C. M. C. GmbH Holding
Zodpovedný za dokumenty:
Dr. Christian Weyler
Katharina-Loth-Str. 15
66386 St. Ingbert
NEMECKO

vyhlasujeme na vlastnú zodpovednosť, že výrobok

Olejšové čerpadlo s čerpacou pištoľou

IAN: **450038_2304**
Číslo výroby: **2609**
Rok výroby: **2024/09**
Model: **USOP 50 A1**

spĺňa základné požiadavky na ochranu, ktoré sú stanovené v európskych smerniciach

Elektromagnetická kompatibilita:

(2014/30/EÚ)

Smernica RoHS:

(2011/65/EÚ)

Smernica o strojoch:

(2006/42/ES)

a ich úpravami.

Vyššie popísaný predmet vyhlásenia spĺňa predpisy smernice Európskeho parlamentu a Rady 2011/65/EÚ zo dňa 08. júna 2011 o obmedzení používania určitých nebezpečných látok v elektrických a elektronických zariadeniach.

Pri posudzovaní zhody boli použité nasledujúce harmonizované normy:

EN IEC 55014-1:2021

EN IEC 55014-2:2021

EN IEC 60335-2-41:2021/A11:2021

EN 60335-1:2012/A15:2021

EN 62233:2008

EN 50498:2010

EN IEC 63000:2018

St. Ingbert, 01.09.2023

C.M.C. GmbH Holding
Katharina-Löth-Straße 15
66386 St. Ingbert
Tel. +49 6894 99897-50
Fax +49 6894 99897-29

Dr. Christian Weyler
– Zabezpečenie kvality –

● Informácie o záruke a servise

Záruka spoločnosti C. M. C. GmbH Holding

Vážená zákazníčka, vážený zákazník,
na toto zariadenie získavate záruku 3 roky od dátumu kúpy. V prípade nedostatkov tohto výrobku máte voči predajcovi výrobku zákonom stanovené práva. Tieto zákonné práva nie sú našimi nižšie uvedenými záručnými podmienkami nijakým spôsobom obmedzené.

● Záručné podmienky

Záručná lehota začína plynúť dňom kúpy. Starostlivo si uschovajte originálny doklad o kúpe. Budete ho potrebovať ako doklad o zakúpení výrobku. Ak sa v priebehu 3 rokov od dátumu kúpy tohto zariadenia

vyskytne chyba materiálu alebo výrobná chyba, zariadenie vám bezplatne opravíme alebo vymeníme – podľa nášho zväzenia. Podmienkou poskytnutia tohto záručného plnenia je, že v rámci 3-ročnej lehoty predložíte chybné zariadenie a doklad o kúpe (pokladničný lístok) a písomnou formou stručne popíšete, v čom pozostáva nedostatok a kedy sa vyskytol.

Pokiaľ je táto chyba krytá našou zárukou, vrátime vám opravený alebo nový výrobok. Opravou alebo výmenou výrobku nezačína plynúť nová záručná lehota.

● Záručná doba a zákonný nárok na reklamáciu

Záručná doba sa následkom záručného plnenia nepredlžuje. To platí aj pre vymenené a opravené diely. Poškodenia a nedostatky, ktoré sa vyskytli už pri kúpe, sa musia nahlásiť ihneď po vybalení. Opravy po uplynutí záručnej doby sú spoplatnené.

● Rozsah záruky

Zariadenie bolo starostlivo vyrobené podľa prísnych kvalitatívnych noriem a pred distribúciou dôkladne odskúšané.

Záručné plnenie sa vzťahuje na materiálové alebo výrobné chyby. Táto záruka sa nevzťahuje na časti výrobku, ktoré sú vystavené bežnému opotrebovaniu, a preto sa môžu považovať za spotrebné diely, ani na poškodenia citlivých dielov, napr. spínače, akumulátory alebo diely zo skla. Táto záruka zaniká, ak sa výrobok používa nesprávne alebo v poškodenom stave, alebo ak bola nesprávne vykonávaná údržba. Pre správne používanie výrobku je potrebné presne dodržiavať všetky pokyny obsiahnuté výlučne v tomto preklade originálneho návodu na obsluhu. Je potrebné bezpodmienečne zabrániť účelom použitia a konaniam, od ktorých preklad originálneho návodu na obsluhu odrádza alebo pred ktorými varuje.

Výrobok je určený len na súkromné a nie komerčné použitie. V prípade nesprávnej alebo neodbornej manipulácie, použitia násilia a v prípade zásahov, ktoré nevykonala naša autorizovaná servisná pobočka, záruka zaniká.

● Postup v prípade poškodenia v záruke

Aby sme vašu žiadosť mohli čo najrýchlejšie vybaviť, postupujte podľa nasledujúcich pokynov: V prípade akýchkoľvek otázok si pripravte pokladničný blok a číslo výrobku (napr. IAN) ako doklad o kúpe. Číslo výrobku je uvedené na typovom štítku, gravúre, titulnej strane vášho návodu (vľavo dole) alebo na nálepke na zadnej alebo spodnej strane. V prípade výskytu funkčných chýb alebo iných nedostatkov najskôr telefonicky alebo e-mailom kontaktujte nižšie uvedené servisné oddelenie.

Výrobok, ktorý bol zaregistrovaný ako chybný, môžete potom spolu s dokladom o kúpe (pokladničným blokom) a informáciou, o aký druh nedostatku ide a kedy sa vyskytol, bezplatne zaslať na adresu servisu, ktorá vám bola oznámená.



UPOZORNENIE: Na stránke www.lidl-service.com si môžete stiahnuť túto a mnohé ďalšie príručky, produktové videá a softvér.



Pomocou tohto QR kódu sa dostanete priamo na stránku Lidl-Service (www.lidl-service.com) a zadáním výrobného čísla (IAN) 450038 môžete otvoriť zodpovedajúci návod na obsluhu.

● Servis

Tu sú naše kontaktné údaje:

SK

Názov:	C. M. C. GmbH Holding
Internetová adresa:	www.cmc-creative.de
E-mail:	service.sk@cmc-creative.de
Telefón:	0850 232001
Sídlo:	Nemecko

IAN 450038_2304

Upozorňujeme, že nasledujúca adresa nie je adresou servisu. Kontaktujte najprv hore uvedené servisné miesto.

Adresa:











C. M. C. GmbH Holding





Katharina-Loth-Str. 15
DE-66386 St. Ingbert
NEMECKO

Objednávanie náhradných dielov:

www.ersatzteile.cmc-creative.de

Tabla de pictogramas utilizados	Página 99
Introducción	Página 100
Uso adecuado.....	Página 100
Volumen de suministro.....	Página 100
Equipamiento.....	Página 100
Datos técnicos.....	Página 101
Indicaciones de seguridad	Página 102
Indicaciones de seguridad específicas	Página 104
Puesta en funcionamiento	Página 106
Montaje y fijación.....	Página 106
Montaje de los accesorios.....	Página 106
Preparación y proceso de bombeo.....	Página 107
Solución de problemas	Página 108
Limpieza	Página 108
Almacenamiento	Página 108
Indicaciones medioambientales y de desecho de residuos	Página 108
Traducción de la declaración de conformidad original UE	Página 109
Información sobre la garantía y el servicio posventa	Página 110
Condiciones de la garantía.....	Página 110
Periodo de garantía y reclamaciones por defectos estipuladas por ley.....	Página 110
Cobertura de la garantía.....	Página 110
Proceso en caso de garantía.....	Página 111
Servicio	Página 111

● Tabla de pictogramas utilizados			
	¡Leer el manual de instrucciones!		¡Use protección ocular!
	¡Use protección para las manos!		¡Advertencia de descarga eléctrica! ¡Peligro de muerte!
	¡Observar las advertencias e indicaciones de seguridad!		¡No exponer el aparato a la lluvia!
	¡Use protección respiratoria!		¡Recuperación de materias primas en lugar de eliminación de residuos!
	Corriente continua	 	¡Elimine el embalaje y el aparato de forma respetuosa con el medio ambiente!
	Clase de protección III	IPX4	Tipo de protección, protegido contra las salpicaduras de agua

	Fabricado a partir de material reciclado.		Usted está obligado por ley a separar los aparatos así señalizados de los residuos urbanos sin clasificar. La eliminación con la basura doméstica está prohibida.
	Nota		¡Atención! ¡Superficie caliente!
	El aparato es únicamente para su uso en interiores.		

Bomba de aceite con boquilla dispensadora USOP 50 A1

● Introducción



¡Enhorabuena! Ha optado por un producto de alta calidad. Familiarícese con el producto antes de la primera puesta en funcionamiento. Para ello, lea detenidamente el siguiente manual de instrucciones y las indicaciones de seguridad.

¡MANTENER FUERA DEL ALCANCE DE LOS NIÑOS!

● Uso adecuado

La bomba de aceite ha sido diseñada exclusivamente para trasvasar y transportar aceite para motor, diésel y aceite combustible. El líquido transportado no debe contener impurezas que pudieran depositarse en la bomba y provocar daños. La bomba de aceite no es apta para transportar agua, sustancias químicas agresivas (p. ej., ácidos, lejías, etc.), líquidos fácilmente inflamables (p. ej., gasolina, alcohol, etc.) y líquidos que contengan sustancias abrasivas (p. ej., arena). Este aparato no ha sido diseñado para el funcionamiento continuo o el uso durante más de 30 minutos consecutivos. Emplee el producto únicamente de la forma descrita y para las aplicaciones indicadas. Guarde bien este manual. Adjunte toda la documentación en el caso de entregar el producto a terceros. Cualquier aplicación que se desvíe del uso previsto está prohibida y es potencialmente peligrosa. Los daños derivados del incumplimiento de lo descrito o la aplicación errónea no están cubiertos por la garantía y están excluidos de la responsabilidad del fabricante. Este aparato no está diseñado para el uso industrial. Este anula la garantía. La puesta en funcionamiento debe ser realizada siempre por personas capacitadas.

● Volumen de suministro

- 1 bomba de aceite
- 1 manual de instrucciones
- 3 abrazaderas de manguera
- 1 manguera de aspiración de 1,2 m
- 1 manguera de desagüe de 2 m
- 1 filtro de aspiración grueso
- 1 boquilla dispensadora

● Equipamiento

 **NOTA:** Compruebe siempre que el contenido está completo y que la bomba de aceite se encuentra en perfecto estado inmediatamente después de desembalarla. No use el aparato si presenta desperfectos.

1	Bomba de aceite
2	Interruptor de apagado/encendido; «0» significa «APAGADO»; «1» significa «ENCENDIDO»
3	Cable con abrazadera de conexión rojo
4	Cable con abrazadera de conexión negro
5	Asa de transporte
6	Agujeros de fijación para montaje fijo
7	Abrazaderas de manguera
8	Manguera de aspiración de 1,2 m
9	Manguera de desagüe de 2 m
10	Filtro de aspiración grueso
11	Boquilla dispensadora
12	Tope
13	Mango

! **NOTA:** El término «producto» o «aparato» empleado en el texto siguiente se refiere a la bomba de aceite descrita en este manual de instrucciones.

● Datos técnicos

Modelo:	USOP 50 A1
Temperatura operativa:	5–40°C
Potencia nominal:	160 W
Tensión de entrada:	12 V <u>===</u>
Tipo de protección:	IPX4
Funcionamiento continuo:	máx. 30 min*
Caudal de diésel/aceite combustible:	máx. 50 l/min
Caudal de aceite para motor**:	máx. 50 l/min con una temperatura del aceite de 60 °C
**Aceite para motor SAE 0W-16:	máx. 50 l/min con una temperatura del aceite de 60 °C
**Aceite para motor SAE 10W-40:	máx. 35 l/min con una temperatura del aceite de 60 °C
Altura de elevación:	máx. 3,2 m
Ruido aéreo emitido:	61 dB(A)

* Funcionamiento continuo: No hacer funcionar el aparato durante más de 30 minutos consecutivos. A continuación hacer una pausa de 15 minutos.

El desarrollo posterior puede hacer que se realicen modificaciones técnicas y ópticas sin previo aviso. Por este motivo, todas las medidas, indicaciones y datos de este manual de usuario se ofrecen sin garantías. Esto hace que no puedan hacerse valer derechos legales derivados del manual de usuario.

● Indicaciones de seguridad



LEA EL MANUAL DE INSTRUCCIONES ATENTAMENTE ANTES DE USAR EL APARATO. ¡ESTE FORMA PARTE DEL APARATO Y DEBE ENCONTRARSE DISPONIBLE EN TODO MOMENTO! ¡MANTENER FUERA DEL ALCANCE DE LOS NIÑOS!

En este apartado se tratan las normas de seguridad básicas para el trabajo con el aparato.

Seguridad de las personas:

- Este aparato no debe ser empleado por niños. La limpieza y el mantenimiento de usuario no podrán ser llevados a cabo por niños.
- Estos aparatos pueden ser utilizados por personas con capacidades físicas, sensoriales o mentales reducidas, o sin experiencia y conocimientos, si son supervisados o instruidos en relación con el uso seguro del aparato y entienden los riesgos que conllevan.
- Vigile a los niños para asegurarse de que no jueguen con el aparato.
- Mantenga a las personas, especialmente a los niños, y a las mascotas alejadas del aparato.
- En el área de trabajo, el usuario es responsable de los daños que pudieran sufrir otras personas durante el uso del aparato.
- No dirija el aparato bajo ningún concepto hacia usted mismo o hacia otras personas, especialmente a los ojos o las orejas. ¡Existe peligro de lesiones!
- No permita que el aparato funcione sin vigilancia y tenga en cuenta las indicaciones de llenado del vehículo/depósito.
- Guarde el aparato en un lugar seco y fuera del alcance de los niños.
- No deje el aparato fuera si hay heladas.

 De este modo, se previenen los daños en el aparato y las posibles lesiones a personas derivadas de los mismos:

¡Peligro por descarga eléctrica!

- Conecte el aparato solamente a una batería de coche de 12 V. Si se conecta a una tensión de 24 V. el aparato podría verse dañado.

- Al conectar el aparato tenga cuidado de que las abrazaderas de conexión se conecten con los polos correctos de la batería.
- Utilice solamente el cable de conexión suministrado.
Emplee únicamente accesorios originales.
- No se permite abrir ni reparar la carcasa del aparato.
Si se hiciera, no se proporcionará la seguridad adecuada y la garantía quedaría anulada.
- El aparato es únicamente apto para su uso en espacios interiores.
- Antes de poner en funcionamiento el aparato compruebe siempre que no presenta daños y úselo únicamente si se encuentra en perfecto estado.
- No exponga el aparato ni a la lluvia ni a la humedad atmosférica.
No permita que entre en contacto con agua ni lo sumerja en ella.
¡Existe peligro de descarga eléctrica!

Indicaciones de seguridad generales:

- Mantenga todos los orificios del aparato libres durante el funcionamiento. No cierre los orificios con las manos o los dedos y no cubra el aparato. ¡Existe riesgo de sobrecalentamiento!
- No deje el aparato con temperaturas exteriores altas en el coche.
El aparato podría sufrir daños irreparables.
- El aparato se calienta mientras está funcionando. Existe riesgo de quemaduras si se entra en contacto con superficies calientes.
- No use el aparato cerca de líquidos o gases fácilmente inflamables.
¡La inobservancia puede conllevar peligro de incendios y explosiones!
- Apague el aparato y desconéctelo de la toma de corriente:
 - si no está utilizando el aparato;
 - si deja el aparato sin vigilancia;
 - si realiza trabajos de limpieza;
 - si el cable de conexión está dañado;
 - tras la introducción de cuerpos extraños o en el caso de ruidos fuera de lo normal.
- No desmonte ni modifique el aparato. Este aparato siempre debe ser reparado por un técnico de mantenimiento.
- No use el aparato en zonas con peligro de explosión, p. ej., cerca de líquidos, gases o polvo inflamables.
- No exponga el aparato al calor.
- No lo almacene en lugares en los que la temperatura pueda superar los 60 °C.
- Utilice el aparato únicamente a una temperatura ambiente de entre 5 °C y 40 °C.

Seguridad eléctrica:

- No use el aparato si el interruptor no puede encenderse y apagarse. Encargue la sustitución de los interruptores dañados.
- No transporte el aparato por el cable. No extraiga las abrazaderas de polo de la batería tirando del cable. Proteja el cable del calor, el aceite y los bordes afilados.
- Si se daña el cable, desconecte inmediatamente las abrazaderas de polo de la batería. No ponga las abrazaderas y/o el cable de conexión en cortocircuito.
- Tenga en cuenta las indicaciones del fabricante de la batería y del vehículo cuando manipule baterías de vehículos.

● Indicaciones de seguridad específicas

- Fije las mangueras y la boquilla dispensadora siempre con abrazaderas de manguera para impedir que puedan salir líquidos.
- Use equipo de protección personal como gafas de protección, guantes y mascarilla contra el polvo. Recomendamos usar guantes resistentes a los disolventes. El uso de equipo de protección personal reduce el riesgo de lesiones.
- El diésel, el aceite combustible y el aceite para motor pueden ser nocivos para la salud. Evite el contacto directo con la piel y la inhalación de vapores o gotitas.

⚠ ATENCIÓN: Ponga especial cuidado cuando trabaje con baterías de coches. El ácido de la batería podría derramarse y provocar lesiones graves. Si el ácido de la batería entra en contacto con la piel o los ojos, enjuague las zonas con abundante agua y consulte a un médico de inmediato.

- Conecte el aparato a la batería del vehículo solamente cuando el motor esté apagado. Existe peligro de lesiones por piezas giratorias.
- El aparato deberá ser siempre fácil accesible, para que en caso de emergencia se pueda desconectar de la batería rápidamente.
- Si se somete a cargas elevadas, el cable de conexión puede calentarse.
- Si su vehículo está aparcado en una zona inclinada, es posible que, bajo determinadas circunstancias, no se pueda extraer todo el aceite. Asegúrese de que el freno de mano esté echado.

⚠ ATENCIÓN: No use el aparato mientras el motor esté encendido o caliente. No arranque el motor del vehículo durante el proceso de bombeo. No use el aparato más de 30 minutos sin interrupción para prevenir el sobrecalentamiento. **¡PELIGRO DE INCENDIO!**

⚠ ATENCIÓN: No use el aparato cerca de llamas desprotegidas o gases inflamables. No fume mientras el aparato está en funcionamiento. Procure que haya una buena ventilación en el área de trabajo.
¡PELIGRO DE INCENDIO!

⚠ ATENCIÓN: No extraiga aceite cuya temperatura exceda los 60 °C. **¡PELIGRO DE INCENDIO!**

⚠ ATENCIÓN: No emplee el aparato para extraer líquidos fácilmente inflamables, agua, soluciones acuosas, alimentos, pinturas, barnices u otros productos químicos.
¡PELIGRO DE INCENDIO!

- No deje que el aparato funcione en seco. Este podría sufrir daños.
- Abra la boquilla dispensadora siempre antes de encender el aparato. Tenga cuidado de apagar la bomba inmediatamente después de cerrar la boquilla dispensadora. De lo contrario podría dañar el aparato.
- Recoja el aceite bombeado únicamente en recipientes para aceite autorizados. No mezcle tipos de aceites diferentes en el mismo recipiente.
- Desconecte el aparato de la batería inmediatamente una vez finalizado el servicio.

⚠ ATENCIÓN: El uso del aparato durante periodos prolongados podría descargar la batería del coche completamente.

- Guarde el aparato y el aceite usado en un lugar seco y fuera del alcance de los niños.
- Elimine el aceite usado y los paños impregnados correctamente (ver «Indicaciones medioambientales y de desecho de residuos»). Para proteger el medio ambiente, no permita que caiga aceite al suelo o se introduzca en el desagüe.
- Si la línea de conexión de este aparato se daña, deberá ser cambiada por el fabricante, su servicio de atención al cliente o una persona con una cualificación similar para evitar peligros.
- Para prevenir daños, deje enfriar el aparato al menos 15 minutos después de un funcionamiento continuo de un máximo de 30 minutos.
- Mantenga la bomba de aceite  alejada de la humedad, las altas temperaturas y el fuego.
- Guarde el aparato en un lugar seco y protéjalo de la humedad y la corrosión.

- No deje caer el aparato durante el uso.
- Un ligero aumento de la temperatura no es signo de fallo funcional, sino completamente normal.
- El aparato puede calentarse considerablemente en caso de un funcionamiento más prolongado. ¡Existe peligro de quemaduras!
- No use el aparato cerca de superficies calientes.
- No coloque el aparato en zonas expuestas a la radiación solar directa. De lo contrario podría sobrecalentarse y dañarse de forma irreparable.
- No haga funcionar el aparato en un vehículo.
- No cubra el aparato mientras esté encendido. **¡PELIGRO DE INCENDIO!**
- Permanezca siempre atento mientras usa el aparato y haga que prevalezca su sentido común durante el funcionamiento. No deje el aparato sin vigilancia en ningún momento mientras se esté usando. Un momento de descuido podría dar lugar a lesiones graves o daños en el aparato y/o el vehículo.

● Puesta en funcionamiento

Retire todas las piezas del embalaje y compruebe si el aparato o las piezas están dañados. Si este es el caso, no use el aparato. Póngase en contacto con el fabricante a través la dirección de servicio técnico especificada. Retire todas las películas protectoras y otros embalajes de transporte. Compruebe si la entrega está completa.

● Montaje y fijación

- Coloque el producto sobre una base plana no inflamable.
- No cubra el aparato.
- No haga funcionar el aparato en entornos con polvo. Existe peligro de incendio y el aparato podría resultar dañado.
- El aparato debe colocarse sobre una superficie plana y lisa. Asegúrese de que alrededor del aparato haya al menos 5 cm de espacio para que circule el aire.
- Para montarlo de forma fija en la base de la bomba de aceite **1** hay previstos orificios **6**. El aparato puede montarse de forma fija empleando los tornillos adecuados (no incluidos en el volumen de suministro). Mantenga el espacio libre mencionado anteriormente para que circule el aire. Si no está seguro, consulte a un taller.

● Montaje de los accesorios

- Desenrolle las mangueras y los cables completamente.

! **NOTA:** Para proseguir el montaje tenga en cuenta la dirección de bombeo del aparato. El líquido se transporta en la dirección de la flecha.

Entrada = «IN»
Salida = «OUT»

- Guíe una abrazadera de manguera [7] por el extremo de la manguera de aspiración (1,2 m) [8]. Deslice el extremo de la manguera de aspiración por la entrada correspondiente de la bomba «IN». Fije la manguera con ayuda de la abrazadera de manguera. Emplee para ello un destornillador de estrella.
- Proceda de forma análoga para conectar la manguera de desagüe (2 m) [9] con la salida de la bomba «OUT».
- Para proteger la bomba recomendamos insertar el filtro de aspiración grueso [10] en el extremo abierto de la manguera de aspiración [8] si el aceite extraído contiene impurezas.
- Para facilitar la extracción del líquido puede emplearse la boquilla dispensadora [11] suministrada.
- Para ello guíe primero una abrazadera de manguera [7] por el extremo de la manguera de desagüe (2 m) [9]. Conecte ahora la boquilla dispensadora [11] con el extremo abierto de la manguera de desagüe [9] y fíjela con la abrazadera de manguera.
- Bloquee la boquilla dispensadora [11] en la posición abierta: Presione el mango [13] completamente hacia atrás, presione y mantenga presionado el bloqueo [12] y a continuación suelte el mango (fig. F-H). La boquilla dispensadora está ahora bloqueada en la posición abierta. Presione el mango brevemente hacia atrás para soltar el bloqueo.

● Preparación y proceso de bombeo

! **NOTA:** Para bombear carburante diésel en el depósito de un vehículo tenga en cuenta las indicaciones del fabricante del vehículo. La bomba no ha sido diseñada para extraer diésel del depósito de un vehículo. Esto podría dañar el vehículo. No emplee la bomba para bombear gasolina bajo ningún concepto.

! **NOTA:** Al extraer aceite combustible, la manguera de aspiración [8] no debe entrar en contacto con el cárter (lodo de impurezas depositadas en el aceite) en la parte inferior del depósito. La bomba no es apta para bombear el cárter, incluso si se usa un filtro de aspiración grueso [10].

! **NOTA:** El producto no es apto para cambiar el aceite de un automóvil. El volumen reducido del depósito de aceite de un automóvil y la potencia elevada de la bomba harían imposible un bombeo limpio del aceite y podrían dañar el vehículo.

- Guíe la manguera de aspiración [8] con cuidado al fondo del depósito del que debe bombearse el líquido.
- Introduzca la manguera de desagüe [9] en el depósito que se desea llenar.
- Tenga cuidado de que todos los depósitos/recipientes y la bomba de aceite tengan una posición estable y segura.

! **NOTA:** Antes de conectar la bomba de aceite a una batería de coche, asegúrese de que el interruptor de encendido/apagado del aparato esté en la posición «0» (APAGADO).

- Conecte la abrazadera de conexión para el polo positivo (rojo) [3] con el polo positivo (+) de la batería de coche.
- Conecte la abrazadera de conexión para el polo negativo (negro) [4] con el polo negativo (-) de la batería de coche.
- Para usar la boquilla dispensadora, abra la boquilla dispensadora siempre antes de encender el aparato (posición «abierta», ver la figura F). Tenga cuidado de apagar la bomba inmediatamente después de cerrar la boquilla dispensadora. De lo contrario podría dañar el aparato.
- Ponga el interruptor de encendido/apagado [2] en la posición «I» para encender el aparato. Se inicia el proceso de bombeo.

! **ATENCIÓN:** Tenga cuidado de que no rebose diésel o aceite combustible o salpique de un depósito/recipientes demasiado pequeño o casi lleno debido a la elevada capacidad de transporte de la bomba de aceite.

- Para finalizar el proceso de bombeo, ajuste el interruptor de encendido/apagado [2] a la posición «0».
- Bombear un poco de aceite limpio después de cada uso para limpiar el aparato.
- Retire la abrazadera de conexión para el polo negativo (negro) [4] del polo negativo (-) de la batería de coche.
- Retire a continuación la abrazadera de conexión para el polo positivo (rojo) [3] del polo positivo (+) de la batería de coche.

! **NOTA:** Para evitar que el aparato sufra daños, déjelo enfriar al menos 15 minutos después de cada uso.

! **ATENCIÓN:** El aceite usado deberá eliminarse conforme a la normativa vigente para la eliminación de aceite usado.

● Solución de problemas

- = problema
- ⊙ = causa
- = solución

- Sin reacción al accionar el interruptor de encendido/apagado [2].
- ⊙ El aparato no está debidamente conectado a la corriente.
- Asegúrese de que las abrazaderas de conexión están conectadas correctamente con los polos correspondientes de la batería para coche.

● Limpieza

! **ATENCIÓN:** El aparato no debe entrar en contacto directo con agua ni introducirse en agua. Peligro de lesiones por descarga eléctrica si se introduce humedad en el interior del aparato.

- No use detergentes ni disolventes. Estos podrían causar daños irreparables en el aparato.
- Mantenga la carcasa y los accesorios del aparato limpios.
- Para limpiar el aparato y los accesorios utilice un paño húmedo o un cepillo suave.
- Bombear un poco de aceite limpio en la bomba después de cada uso para limpiar el aparato.
- Si saliera aceite, recójalo con un paño o papel absorbente.

● Almacenamiento

- Guarde el aparato en un lugar seco y fuera del alcance de los niños.
- Tenga cuidado de no doblar las mangueras y los cables para evitar daños.
- Tenga cuidado de almacenar el diésel/aceite únicamente en recipientes adecuados.

● Indicaciones medioambientales y de desecho de residuos



¡NO ARROJE LOS APARATOS ELÉCTRICOS EN LA BASURA DOMÉSTICA! ¡RECUPERACIÓN DE MATERIAS PRIMAS EN LUGAR DE ELIMINACIÓN DE RESIDUOS!

Según la Directiva europea 2012/19/UE, los dispositivos eléctricos usados deben recogerse por separado y someterse a un reciclaje respetuoso con el medio ambiente. El símbolo del contenedor de basura tachado significa que no está permitido eliminar este aparato con la basura doméstica al final de su vida útil. El aparato deberá entregarse en los puntos de recogida, las plantas de reciclaje o las

empresas eliminadoras de basuras habilitados al efecto. Nosotros nos ocupamos de la eliminación de los aparatos defectuosos que nos envíen sin coste alguno. Además, los distribuidores de dispositivos eléctricos y electrónicos así como los de productos alimenticios están obligados a su recogida. Lidl ofrece posibilidades de recogida directamente en sus tiendas y supermercados. La recogida y la eliminación son gratuitas para usted. La compra de un aparato nuevo le da derecho a entregar el aparato viejo correspondiente sin coste alguno. Además, también puede, independientemente de la compra de un aparato nuevo, entregar gratuitamente (un máximo de tres) aparatos viejos cuyas dimensiones no excedan los 25 cm. Borre todos los datos personales antes de devolverlos. Antes de la entrega, extraiga las pilas y baterías que no estén encerradas en el aparato viejo, así como las lámparas que puedan extraerse sin destruirlas y elimínelas por separado.



Las pilas que contienen sustancias nocivas están marcadas con un símbolo que advierte de la prohibición de desecharlas con la basura doméstica. Las denominaciones de los metales pesados son: Cd = cadmio, Hg = mercurio, Pb = plomo.

Lleve las baterías gastadas a un punto de recogida de su ciudad o región o devuélvalas al proveedor. Así estará cumpliendo con sus obligaciones legales y contribuyendo de manera muy importante a la protección del medio ambiente.



Tenga en cuenta el marcado de los diferentes materiales de embalaje y sepárelos si es necesario. Los materiales de embalaje están marcados con abreviaturas (a) y números (b) con el siguiente significado: 1–7: plásticos, 20–22: papel y cartón, 80–98: materiales compuestos.

No deje que aceite nuevo o usado (o diésel) penetre en el suelo o la canalización bajo ningún concepto. ¡Esto es ilegal! Recoja el aceite usado en un recipiente adecuado para proteger el medio ambiente. Elimínelo en un punto de recogida local, una gasolinera o un proveedor de aceite.

● Traducción de la declaración de conformidad original UE

Nosotros, la empresa

C. M. C. GmbH Holding

Responsable del documento:

Dr. Christian Weyler

Katharina-Loth-Str., 15

66386 St. Ingbert

ALEMANIA

declaramos bajo responsabilidad exclusiva que el producto

Bomba de aceite con boquilla dispensadora

IAN: **450038_2304**

Art. n.º: **2609**

Año de fabricación: **2024/09**

Modelo: **USOP 50 A1**

cumple con los requisitos de seguridad esenciales expuestos en las directivas europeas

Compatibilidad electromagnética:

(2014/30/UE)

Directiva RoHS:

(2011/65/UE)

Directiva de máquinas:

(2006/42/CE)

El objeto anteriormente descrito en la declaración cumple con los requisitos de la Directiva 2011/65/UE del Parlamento Europeo y del Consejo del 8 de junio de 2011 para la restricción del uso de determinados

materiales peligrosos en dispositivos eléctricos y electrónicos.

Para la evaluación de la conformidad se han consultado las siguientes normas armonizadas:

EN IEC 55014-1:2021

EN IEC 55014-2:2021

EN IEC 60335-2-41:2021/A11:2021

EN 60335-1:2012/A15:2021

EN 62233:2008

EN 50498:2010

EN IEC 63000:2018

St. Ingbert, 01/09/2023

C.M.C. GmbH Holding
Katharina-Löth-Straße 15
66386 St. Ingbert
Tel. +49 6894 99897-50
Fax +49 6894 99897-29

Dr. Christian Weyler
– Gestión de calidad –

● Información sobre la garantía y el servicio posventa

Garantía de C. M. C. GmbH Holding

Estimado cliente,

este aparato dispone de una garantía de 3 años a partir de la fecha de compra. En caso de defecto del producto, tiene derechos legales frente al vendedor del mismo. Esta garantía no limita en forma alguna sus derechos legales.

● Condiciones de la garantía

El periodo de garantía comienza en la fecha de compra del producto. Conserve el justificante de compra original. Este documento se requiere como prueba de la compra. Si dentro del plazo de 3 años a partir de la fecha de compra de este aparato surge un defecto de material o de fabricación, repararemos o sustituiremos (según nuestra elección) el aparato de forma gratuita. Este servicio de garantía presupone la presentación dentro del plazo de 3 años del aparato defectuoso y del justificante de compra (ticket de compra), junto con una breve descripción del fallo y el momento en el que se produjo. Si nuestra garantía cubre el defecto, recibirá de nuevo el aparato reparado o uno nuevo. La reparación o sustitución del aparato no implica la ampliación del plazo de garantía.

● Periodo de garantía y reclamaciones por defectos estipuladas por ley

El periodo de garantía no se amplía debido a la garantía. Esto aplica tanto para piezas reparadas como sustituidas. Los posibles defectos y vicios ya existentes en el momento de la compra deberán comunicarse inmediatamente después de desembalar. Una vez concluido el periodo de garantía todas las reparaciones estarán sujetas a pago.

● Cobertura de la garantía

El aparato ha sido fabricado cuidadosamente siguiendo exigentes normas de calidad y ha sido probado antes de su entrega.

La garantía cubre defectos de materiales o de fabricación. Esta garantía no cubre aquellos componentes del producto sometidos a un desgaste normal y que, por ello, puedan considerarse piezas de desgaste. Tampoco cubre daños de componentes frágiles como, por ejemplo, los interruptores, baterías y piezas

de cristal. La garantía quedará anulada si el producto resulta dañado o es utilizado o mantenido de forma inadecuada. Para realizar un uso adecuado del producto deberá seguir exclusivamente las indicaciones del manual de instrucciones original. Se deberá evitar necesariamente cualquier uso y manejo desaconsejado en el manual de instrucciones original o del cual se haya advertido.

El producto sólo está destinado para el empleo privado y en ningún caso para el uso comercial. En caso de manejo incorrecto o abusivo, aplicación de violencia y manipulación no autorizada por nuestro servicio técnico local autorizado, se anulará la garantía.

● Proceso en caso de garantía

Para garantizar una rápida tramitación de su consulta, tenga en cuenta las siguientes indicaciones: Tenga a mano el justificante de compra para todas las consultas y el número de artículo (p. ej. IAN) como prueba de compra. El número de artículo figura en la placa de características, en un grabado, en la portada de su manual (abajo a la izquierda) o en el adhesivo de la parte posterior o inferior. Si se producen fallos de funcionamiento o si se verificasen deficiencias, póngase primero en contacto telefónico o por correo electrónico con el departamento de atención al cliente indicado más abajo. Puede enviar el producto defectuoso adjuntando el justificante de compra (ticket de caja) e indicando el tipo de defecto y el momento de su aparición, de forma gratuita, a la dirección del servicio técnico indicada.

! **NOTA:** En www.lidl-service.com puede descargar este y muchos otros manuales, vídeos de nuestros productos y programas.



El código QR le permite acceder directamente a la página de servicio de Lidl (www.lidl-service.com) donde podrá acceder al manual de instrucciones indicando el número de artículo (IAN) 450038.

● Servicio

Datos de contacto:

ES

Nombre: C. M.C. GmbH Holding
Dirección de Internet: www.cmc-creative.de
Correo electrónico: service.es@cmc-creative.de
Teléfono: +49 (0) 6894 9989750
(tarifa normal desde la red alemana de telefonía fija)
Sede de la empresa: Alemani

IAN 450038_2304

Tenga en cuenta que la siguiente dirección no obedece a la del servicio técnico. En primer lugar, póngase en contacto con el centro del servicio técnico arriba indicado.

Dirección:

C. M. C. GmbH Holding

Katharina-Loth-Str. 15









DE-66386 St. Ingbert





ALEMANIA

Pedido de piezas de recambio:

www.ersatzteile.cmc-creative.de

Symbolforklaring	Side 113
Indledning	Side 114
Formålsbestemt anvendelse	Side 114
Leveringsomfang.....	Side 114
Udstyr	Side 115
Tekniske data	Side 115
Sikkerhedsregler	Side 116
Specifikke sikkerhedsanvisninger	Side 118
Ibrugtagning	Side 120
Opstilling og fastgøring.....	Side 120
Montage af tilbehøret.....	Side 120
Forberedelse og pumpning	Side 120
Fejlafhjælpning	Side 121
Rensning	Side 121
Opbevaring	Side 122
Miljøhenvísninger og oplysninger vedrørende bortskafning	Side 122
Original EU-konformitetserklæring	Side 122
Oplysninger om garanti og serviceafvikling	Side 123
Garantibetingelser	Side 123
Garantiperiode og lovmæssige krav i tilfælde af mangler	Side 124
Garantiens omfang	Side 124
Afvikling af garantisager	Side 124
Service	Side 125

● Symbolforklaring			
	Læs betjeningsvejledningen!		Bær øjenværn!
	Bær håndbeskyttelse!		Advarsel mod elektrisk stød! Livsfare!
	Overhold advarsels- og sikkerhedshenvisningerne!		Apparatet må ikke udsættes for regn!
	Bær åndedrætsværn!		Genvinding af råstoffer i stedet for bortskaffelse af affald!
	Jævnstrøm		Bortskaf emballagen og apparatet miljøvenligt!
	Kapslingsklasse III	IPX4	Beskyttelsesgrad: beskyttet mod vandsprøjt

	Fremstillet af genbrugsmateriale.		Du er ved lov forpligtet til at tilføre de på denne måde mærkede apparater til en registrering adskilt fra usorteret kommunalt affald. Bortskafning sammen med husholdningsaffald er ikke tilladt.
	Bemærk		Pas på! Meget varm overflade!
	Apparatet er kun egnet til indendørs brug.		

Oliepumpe med dyse USOP 50 A1

● Indledning



Hjerteligt tillykke! Du har valgt et kvalitetsprodukt fra vort firma. Lær produktet at kende inden første ibrugtagning. Læs hertil opmærksomt den følgende brugsvejledning og sikkerhedsanvisningerne.

OPBEVARES UTILGÆNGELIGT FOR BØRN!

● Formålsbestemt anvendelse

Oliepumpen med dyse er udelukkende beregnet til motorolie, dieselolie og fyringsolie, der skal pumpes op eller om. Den transporterede væske må ikke indeholde nogen forurenninger, der vil kunne sætte sig fast i pumpen og bevirke skader. Oliepumpen med dyse er ikke beregnet til at pumpe vand, aggressive kemikalier (f.eks. syrer, lud osv.), let antændelige væsker (f.eks. benzin, alkohol osv.) og væsker, der indeholder slibende stoffer (f.eks. sand). Dette apparat er ikke dimensioneret til vedvarende drift eller til at blive brugt i mere end 30 minutter ad gangen. Anvend produktet udelukkende som beskrevet og til de oplyste anvendelsesområder. Opbevar denne vejledning omhyggeligt. Giv venligst også alle disse papirer videre, hvis produktet gives videre. Enhver brug, der afviger fra den formålsbestemte anvendelse, er ikke tilladt og potentielt farlig. Farer på grund af manglende hensyntagen hertil eller på grund af forkert brug dækkes ikke af garantien og ligger uden for fabrikantens ansvarsområde. Apparatet er ikke beregnet til erhvervmæssig anvendelse. Ved erhvervmæssig brug bortfalder garantien. Kun instruerede personer må tage produktet i brug.

● Leveringsomfang

- 1 oliepumpe
- 1 betjeningsvejledning
- 3 slangespændebånd
- 1 indsugningsslange 1,2 m
- 1 afløbsslange 2 m
- 1 indsugnings-grovfilter
- 1 dyse

● Udstyr

! **BEMÆRK:** Kontroller umiddelbart efter at alt er blevet pakket ud, at alle dele, der hører til leveringen, er fulgt med, og kontroller samtidigt oliepumpens upåklagelige tilstand. Hvis apparatet er i stykker, må det ikke bruges.

1	Oliepumpe
2	Tænd-/sluk-afbryder; „0“ betyder „SLUK“; „1“ betyder „TÆND“
3	Kabel med tilslutningsklemme rød
4	Kabel med tilslutningsklemme sort
5	Bærehåndtag
6	Montagehuller til fast montage
7	Slangespændebånd
8	Indsugningsslange 1,2 m
9	Afløbsslange 2 m
10	Indsugnings-grofilter
11	Dyse
12	Låsemekanisme
13	Håndtag

! **BEMÆRK:** Det i den efterfølgende tekst benyttede begreb „produkt“ eller „apparat“ refererer til den i denne brugsvejledning nævnte oliepumpe med dyse.

● Tekniske data

Model:	USOP 50 A1
Anvendelsestemperatur:	5–40°C
Nominal effekt:	160 W
Indgangsspænding:	12 V ===
Beskyttelsesgrad:	IPX4
Permanent drift:	maks. 30 min*
Kapacitet dieselolie / fyringsolie:	maks. 50 l / min
Kapacitet motorolie**:	maks. 50 l / min ved 60 °C olietemperatur
**Motorolie SAE 0W-16:	maks. 50 l / min ved 60 °C olietemperatur
**Motorolie SAE 10W-40:	maks. 35 l / min ved 60 °C olietemperatur
Løftehøjde:	maks. 3,2 m
Luftbåren lydmission:	61 dB(A)

* Permanent drift: Apparatet må ikke køre uafbrudt i mere end 30 minutter. Herefter skal der holdes en pause på 15 minutter.

Tekniske modifikationer og ændringer af udseendet kan i forbindelse med videreudviklinger foretages uden varsel. Alle mål, bemærkninger og oplysninger i denne brugsvejledning er derfor ikke garanterede. Retskrav, som fremsættes på grundlag af brugsvejledningen, kan derfor ikke gøres gældende.

● Sikkerhedsregler

 **LÆS VENLIGST HELE BETJENINGSVEJLEDNINGEN GRUNDIGT FØR BRUG. DEN ER EN DEL AF APPARATET OG SKAL ALTID VÆRE TILGÆNGELIG! OPBEVARES UTILGÆNGELIGT FOR BØRN!**

Dette afsnit behandler de grundlæggende sikkerhedsforskrifter ved arbejdet med apparatet.

Personers sikkerhed:

- Dette apparat må ikke benyttes af børn. Rengøringen og vedligeholdelsen fra brugerens side må ikke gennemføres af børn.
- Apparater kan benyttes af personer med begrænsede fysiske, sensoriske eller mentale evner eller med mangel på erfaring og viden, når de er under opsyn eller mht. sikker brug af apparatet er blevet vejledt og har forstået de dermed forbundne farer.
- Børn skal være under opsyn for at sikre, at de ikke leger med apparatet.
- Hold apparatet på afstand fra personer – især børn – og husdyr.
- Inden for arbejdsområdet er brugeren ansvarlig over for tredjepart for skader, som er opstået ved brug af apparatet.
- Ret aldrig apparatet mod dig selv eller mod andre personer, og især ikke mod øjne og ører, når det er i drift. Der er fare for kvæstelser!
- Lad ikke apparatet køre uden at have det under opsyn, og tag hensyn til den vejledning, der gælder for påfyldning af køretøjet / tanken.
- Opbevar apparatet på et tørt sted og uden for børns rækkevidde.
- Lad ikke apparatet stå ude i det fri i frostvejr.

 Således undgår du skader på apparatet og eventuelt heraf resulterende personskader:

Fare for elektrisk stød!

- Tilslut apparatet kun til et 12-V-bilbatteri. Apparatet kan blive beskadiget, når det tilsluttes til en 24-V-spænding.
- Pas på ved tilslutning af apparatet, at tilslutningsklemmerne sluttes til de korrekte poler på batteriet.
- Brug kun de tilslutningskabler, der følger med. Brug kun originale tilbehørdele.

- Apparatets kabinet må ikke åbnes eller repareres. I så fald er sikkerheden ikke længere givet, og garantien bortfalder.
- Apparatet er kun egnet til indendørs brug.
- Kontroller apparatet for beskadigelser før hver ibrugtagning, og brug det kun i upåklagelig stand.
- Udsæt apparatet hverken for regn eller fugtig vejrlig. Lad ikke apparatet komme i kontakt med vand, og nedsenk det ikke i vand. Der er fare for elektrisk stød!

Generelle sikkerhedsanvisninger:

- Alle apparatets åbninger skal holdes frie og må ikke blokeres, mens det er i funktion. Luk ikke åbningerne med hænder eller fingre, og dæk ikke apparatet til. Der er fare for overophedning!
- Lad ikke apparatet blive liggende i bilen ved høje udetemperaturer. Apparatet kan blive totalskadet.
- Apparatet bliver varmt, mens det er i drift. Der er fare for forbrændinger, når man rører ved de meget varme steder.
- Anvend aldrig apparatet i nærheden af antændelige væsker eller gasser. Der er fare for brand eller eksplosion, hvis disse instruktioner ikke overholdes.
- Sluk for apparatet og afbryd apparatets spændingsforsyning fuldstændigt:
 - når du ikke bruger apparatet
 - når du efterlader apparatet uden opsyn
 - når du gennemfører rengøringsarbejde
 - når tilslutningsledningen er beskadiget
 - efter indtrængen af fremmedlegemer eller ved unormale lyde.
- Demonter ikke apparatet og foretag ingen ændringer på det. Dette apparat må kun repareres af en servicetekniker.
- Apparatet må ikke benyttes i områder, hvor der er fare for eksplosion, f.eks. i nærheden af antændelige væsker, gasser eller støv.
- Apparatet må ikke udsættes for varme.
- Må ikke opbevares på steder, hvor temperaturen kan blive højere end 60 °C.
- Må kun anvendes ved en omgivelsestemperatur mellem 5 °C og 40 °C.

Elektrisk sikkerhed:

- Brug ikke apparatet, når afbryderen ikke kan slås til eller fra. Sørg for at få en beskadiget afbryder udskiftet.
- Bær ikke apparatet i ledningen. Træk ikke i ledningen for at trække polklemmerne af fra batteriet. Beskyt kablet imod kraftig varme, olie og skarpe kanter.

- I tilfælde af, at kablet bliver beskadiget, skal polklemmerne straks løsnes fra batteriet. Kortslut aldrig klemmerne og / eller tilslutningskablet.
- Tag ved håndtering af batterier til køretøjer hensyn til batteri- og batteriproducentens anvisninger.

● Specifikke sikkerhedsanvisninger

- Fastgør slangerne og dysen altid med slangespændebånd for at undgå mulige væskeudslip.
- Bær altid personlige værnemidler som beskyttelsesbriller, handsker og støvmaske. Vi anbefaler brugen af handsker, der er modstandsdygtige over for opløsningsmidler. Brugen af personlige værnemidler mindsker risikoen for at komme til skade.
- Dieselolie, fyringsolie og motorolie kan være sundhedsskadelige. Undgå direkte kontakt med huden og indånding af dampe eller dråber.

❗ **OBS:** Vær særdeles forsigtig, når du arbejder med køretøjsbatterier. Batterisyre kan løbe ud og forårsage alvorlige ætsninger.

Hvis batterisyre skulle komme i kontakt med hud eller øjne, så skyl områderne med rigeligt vand, og opsøg omgående en læge.

- Apparatet må kun tilsluttes til bilbatteriet, når motoren er slukket! Der er fare for kvæstelser på grund af roterende dele!
- Apparatet skal altid være let tilgængeligt, så apparatet i nødstilfælde hurtigt kan skilles fra batteriet.
- Ved høj belastning kan tilslutningskablet blive varmt.
- Når dit køretøj er parkeret på et skråt areal, er det eventuelt ikke muligt at pumpe olien fuldstændigt ud. Sørg for, at håndbremsen er trukket.

❗ **OBS:** Brug ikke apparatet, mens motoren er tændt eller meget varm. Start ikke køretøjets motor, mens pumpningen er i gang. Benyt venligst ikke apparatet i mere end 30 minutter i træk for at undgå overopvarmning. **BRANDFARE!**

❗ **OBS:** Anvend aldrig apparatet i nærheden af åben ild eller antændelige gasser. Ryg ikke, mens det er i drift. Sørg for en tilstrækkelig ventilation i arbejdsområdet.

BRANDFARE!

❗ **OBS:** Pump ikke nogen olie ud, der har en temperatur på over 60 °C. **BRANDFARE!**

! **OBS:** Anvend ikke apparatet til at pumpe let antændelige væsker, vand, vandige opløsninger, fødevarer, farver, lakker eller andre kemikalier ud.

BRANDFARE!

- Lad aldrig apparatet køre tørt. Apparatet kan blive beskadiget herved.
- Åbn altid først dysen, inden du tænder for apparatet.
Vær opmærksom på at slukke for pumpen med det samme, efter at du har lukket dysen. Ellers kan apparatet blive beskadiget.
- Saml olie, der er blevet pumpet ud, kun i godkendte oliebeholdere. Bland ikke forskelle typer olie i den samme beholder.
- Afbryd straks efter drift apparatets forbindelse til batteriet.

! **OBS:** Drift af apparatet igennem længere tidsrum kan aflade bilbatteriet fuldstændigt.

- Opbevar apparatet og spildolien på et tørt sted og uden for børns rækkevidde.
- Opbevar spildolie og gennemvædede klude korrekt (se „miljøhenvisninger og oplysninger vedrørende bortskafning“). For at beskytte miljøet må der aldrig komme olie i undergrunden eller i afløbet.
- Hvis apparatets tilslutningsledning bliver beskadiget, skal den udskiftes af fabrikanten eller dennes kundeservice eller af en tilsvarende kvalificeret person for at undgå farer.
- For at undgå skader skal du lade apparatet køle af i mindst 15 minutter efter højst 30 minutters vedvarende drift.
- Hold oliepumpen  på afstand fra fugt, høje temperaturer og ild.
- Opbevar apparatet på et tørt sted, og beskyt det mod fugt og korrosion.
- Lad ikke apparatet falde ned, mens det er i brug.
- En mindre forøgelse af driftstemperaturen er ikke nogen fejl, men fuldstændigt normal.
- Ved brug igennem længere tid kan apparatet blive ret så varmt. Der er fare for forbrændinger!
- Anvend aldrig apparatet i nærheden af meget varme overflader.
- Stil ikke apparatet op på steder, der er udsat for direkte sollys. Ellers kan apparatet blive for varmt og blive totalskadet.
- Apparatet må ikke være i drift i et køretøj.
- Tildæk ikke apparatet, mens det er tændt. **BRANDFARE!**
- Vær ved brug af apparatet altid opmærksom, og brug din sunde fornuft, mens apparatet er i drift. Før altid tilsyn med apparatet, mens det er i brug. Et øjeblik manglende opmærksomhed kan føre til alvorlige kvæstelser eller til skader på apparatet og/eller køretøjet.

● Ibrugtagning

Tag alle delene ud af emballagen, og kontroller, om apparatet eller de enkelte dele viser nogen tegn på skader. Hvis dette skulle være tilfældet, må apparatet ikke anvendes. Henvend dig til fabrikanten via den oplyste serviceadresse. Fjern alle beskyttelsesfolier og al anden transportindpakning. Kontroller, om leveringen omfatter alle dele.

● Opstilling og fastgøring

- Placer apparatet på en jævn og ikke brændbar grund.
- Tildæk ikke apparatet.
- Apparatet må ikke være i drift i støvede omgivelser. Der er fare for brand, og apparatet kan blive beskadiget.
- Apparatet skal placeres på en jævn og flad overflade. Sørg for, at der rundt omkring apparatet er mindst 5 cm frirum til luftcirkulationen.
- I oliepumpens sokkel **1** er der huller **6**, som bruges i forbindelse med fast montage. Ved hjælp af passende skruer (følger ikke med leveringen) kan apparatet monteres fast. Overhold herved den ovennævnte afstand, så luften kan cirkulere. Når du ikke er sikker, kontakt venligst et værksted.

● Montage af tilbehøret

- Rul slanger og kabler helt ud.

! **BEMÆRK:** Vær opmærksom på apparatets pumperetning til den videre montage. Væsken transporteres i pilens retning.

Indløb = „IN“

Udløb = „OUT“

- Før et slangespændebånd **7** over ind sugningsslangens ende (1,2 m) **8**. Skub ind sugningsslangens ende over pumpens tilsvarende indløb „IN“. Fastgør nu slangen ved hjælp af slangespændebåndet. Brug hertil en stjerneskruestrækker.
- Gå frem på samme måde for at tilslutte afløbsslangen (2 m) **9** til pumpens udløb „OUT“.
- For at beskytte pumpen anbefaler vi at sætte ind sugnings-grofilteret **10** på ind sugningsslangens **8** åbne ende, hvis olien, der pumpes ud, indeholder forureninger.
- For at gøre det nemmere at pumpe væsken om, kan man bruge den leverede dyse **11**.
- Før hertil først et slangespændebånd **7** over afløbsslangens åbne ende (2 m) **9**. Forbind nu dysen **11** med afløbsslangens åbne ende **9** og fastgør den ved hjælp af et slangespændebånd.
- Lås dysen **11** i den åbne position: Tryk håndtaget **13** helt tilbage, tryk og hold låsemekanismen **12**, og slip herefter håndtaget (afb. F-H). Dysen er nu låst i den åbne position. Tryk håndtaget kort tilbage for at løsne låsemekanismen.

● Forberedelse og pumpning

! **BEMÆRK:** Ved pumpning af dieselolie på en tank i et køretøj følg venligst anvisningerne fra køretøjets producent. Pumpen er ikke beregnet til at pumpe dieselolie ud af en køretøjstank. Herved kan køretøjet blive beskadiget. Brug aldrig pumpen til at pumpe benzin.

! **BEMÆRK:** Ved udpumpning af fyringsolie må ind sugningsslangen **8** ikke komme i kontakt med sumpen (slam af udfældede forureninger i olien) i tankens nedre område. Pumpen er ikke egnet til at pumpe sumpen ud, heller ikke ved brug af ind sugnings-grofilteret **10**.

! **BEMÆRK:** Produktet er ikke egnet til at gennemføre et olieskift på en personbil. På grund af det lille rumfang i en personbils olietank og den høje pumpeeffekt ville en problemfri overførsel af olien ikke være mulig, og bilen kunne blive beskadiget.

- Før indsugningsslangen **8** forsigtigt til bunden af den tank, hvorfra væsken skal pumpes ud.
- Før afløbsslangen **9** ind i den tank, der skal fyldes op.
- Pas på, at alle tanke / beholdere og oliepumpen står stabilt og sikkert.

! **BEMÆRK:** Kontroller før tilslutning af oliepumpen til et bilbatteri, at apparatets tænd-/sluk-afbryder er i stilling „0“ (SLUK).

- Forbind tilslutningsklemmen for den positive pol (rød) **3** med den positive pol (+) på køretøjets batteri.
- Forbind tilslutningsklemmen for den negative pol (sort) **4** med den negative pol (-) på køretøjets batteri.
- Ved brug af en dyse skal du altid åbne dysen først, inden du tænder for apparatet (position „åben“ se afbildning F.). Vær opmærksom på at slukke for pumpen med det samme, efter at du har lukket dysen. Ellers kan apparatet blive beskadiget.
- Sæt tænd-/sluk-afbryderen **2** til position „I“ for at tænde for apparatet. Pumpningen begynder.

! **OBS:** Pas på, at der ikke løber nogen diesellole eller fyringsolie over, eller at der på grund af oliepumpens høje pumpeeffekt sprøjter noget ud af en for lille eller næsten fyldt tank/beholder!

- For at afslutte pumpningen sæt tænd-/sluk-afbryderen **2** til position „0“.
- Til rengøring af apparatet pump efter hver brug en smule frisk olie.
- Fjern nu tilslutningsklemmen for den negative pol (sort) **4** fra den negative pol (-) på køretøjets batteri.
- Fjern nu tilslutningsklemmen for den positive pol (rød) **3** fra den positive pol (+) på køretøjets batteri.

! **BEMÆRK:** For at undgå skader på apparatet lad det køle af efter hver brug i mindst 15 minutter.

! **OBS:** Spildolie skal bortskaffes i henhold til de aktuelle bestemmelser for spildolie.

● Fejlafhjælpning

- = Problem
- ⊙ = Årsag
- = Afhjælpning

- Ingen reaktion ved tryk på tænd-/sluk-knappen **2**.
- ⊙ Apparatet forsynes ikke korrekt med strøm.
- Kontroller, at tilslutningsklemmerne er korrekt forbundet med de pågældende poler på køretøjets batteri.

● Rensning

! **PAS PÅ: Apparatet må ikke komme i kontakt med vand eller lægges direkte i vand. Fare for kvæstelser gennem elektrisk stød, hvis fugt trænger ind i apparatet.**

- Brug ikke nogen rengørings- hhv. opløsningsmidler. Du risikerer en irreparabel beskadigelse af apparatet.
- Hold apparatets kabinet og tilbehør rent.
- Anvend en fugtig klud eller en blød børste til at rense apparatet og tilbehøret.
- Pump efter hver brug af pumpen en smule frisk olie for at rense apparatet.
- Hvis der slipper olie ud, skal du tage den op med en klud eller køkkenrulle.

● Opbevaring

- Opbevar apparatet på et tørt sted og uden for børns rækkevidde.
- Pas på, at slanger og kabler ikke knækkes, så beskadigelser undgås.
- Pas på kun at lagre diesellole / olie i dertil egnede beholdere.

● Miljøhenvisninger og oplysninger vedrørende bortskafning



EL-REDSKABER MÅ IKKE SMIDES UD SAMMEN MED ALMINDELIGT HUSHOLDNINGSAFFALD! GENVINDING AF RÅSTOFFER I STEDET FOR BORTSKAFFELSE AF AFFALD!

I henhold til det europæiske direktiv 2012/19/EU skal brugte elektriske apparater indsamles særskilt og materialerne udnyttes til genbrug. Symbolet med den overstregede skraldespand betyder, at dette apparat ved slutningen af dets levetid ikke må bortskaffes sammen med husholdningsaffaldet. Apparatet skal bringes til et indsamlingssted, en genbrugsstation eller en affaldsvirksomhed. Vi bortskaffer dine defekte tilsendte apparater gratis. Desuden er distributører af elektriske og elektroniske udstyr samt distributører af fødevarer forpligtet til at tage udstyret tilbage. Lidl tilbyder dig returneringsmuligheder direkte i butikkerne og markederne. Returnering og bortskaffelse er gratis for dig. Når du køber et nyt apparat, har du ret til at returnere et tilsvarende gammelt apparat gratis. Desuden har du mulighed for gratis at returnere (op til tre) gamle apparater, der ikke er større end 25 cm i alle dimensioner, uanset om du køber et nyt apparat eller ej. Slet venligst alle personlige oplysninger, inden du returnerer udstyret. Før du returnerer apparatet, skal du fjerne batterier eller akkumulatører, der ikke er fast monterede i det gamle apparat, samt lamper, der kan fjernes uden at ødelægge dem, og bringe dem til et særskilt indsamlingssted.



Batterier, som indeholder skadestoffer, er mærket med de her viste symboler, der gør opmærksom på forbuddet mod bortskaffelse via husholdningsaffaldet. Betegnelserne for det udslagsgivende tungmetal er: Cd = cadmium, Hg = kviksølv, Pb = bly.

Bring brugte batterier til en genbrugsplads i din by eller kommune eller returner dem til forhandleren. Du opfylder dermed de lovmæssige forpligtelser og yder et vigtigt bidrag til miljøets beskyttelse.



Tag hensyn til mærkningen på indpakningens forskellige materialer, og bortskaf dem i givet fald hver for sig. Indpakningens materialer er mærkede med forkortelser (a) og cifre (b) med følgende betydning: 1–7: kunststoffer, 20–22: papir og pap, 80–98: kompositmaterialer.

Lad aldrig frisk eller brugt olie (eller diesellole) komme ned i undergrunden eller i kloakeringen. Dette er forbudt ved lov! Saml spildolie i en egnet beholder for at beskytte miljøet. Bortskaf den på dit lokale indsamlingssted, tankstationen eller olieforhandleren.

● Original EU-konformitetserklæring

Vi, virksomheden
C. M. C. GmbH Holding

Dokumentansvarlig:
Dr. Christian Weyler
Katharina-Loth-Str. 15
66386 St. Ingbert
TYSKLAND

erklærer som eneansvarlig, at produktet

Oliepumpe med dyse

IAN: **450038_2304**
Art.-nr.: **2609**
Produktionsår: **2024/09**
Model: **USOP 50 A1**

opfylder de væsentlige sikkerhedskrav, som er fastlagte i de europæiske direktiver

Elektromagnetisk kompatibilitet:

(2014/30/EU)

RoHS-direktiv:

(2011/65/EU)

Maskindirektiv:

(2006/42/EF)

Erklæringens foroven beskrevne genstand opfylder Europa-Parlamentet og Det Europæiske Råds forskrifter iht. direktiverne 2011/65/EU fra den 8. juni 2011 om begrænsning af anvendelsen af visse farlige stoffer i elektrisk og elektronisk udstyr.

Til evaluering af konformiteten blev følgende harmoniserede normer anvendt:

EN IEC 55014-1:2021

EN IEC 55014-2:2021

EN IEC 60335-2-41:2021/A11:2021

EN 60335-1:2012/A15:2021

EN 62233:2008

EN 50498:2010

EN IEC 63000:2018

St. Ingbert, 01-09-2023

C.M.C. GmbH Holding
Katharina-Löth-Straße 15
66386 St.Ingbert
Tel. +49 6894 99897-50
Fax +49 6894 99897-29

Dr. Christian Weyler

- Kvalitetsstyring -

● Oplysninger om garanti og serviceafvikling

Garanti fra C. M. C. GmbH Holding

Kære kunde,

på dette apparat har du tre års garanti fra købsdatoen. I tilfælde af mangler ved dette produkt har du lovmæssige rettigheder over for sælgeren af dette produkt. Disse lovmæssige rettigheder begrænses ikke af vores forneden beskrevne garanti.

● Garantibetingelser

Garantiperioden begynder fra købsdatoen af. Opbevar venligst den originale salgsnota.

Denne kvittering kræves som dokumentation for købet. Hvis der inden for 3 år fra dette produkts købsdato opstår materiale- eller fabrikationsfejl, så reparerer eller erstattes – efter vores valg – produktet af os uden omkostninger for dig. Denne garantiydelse forudsætter, at det defekte apparat og dokumentation på køb (kassebon) fremlægges inden for 3-års garantiperioden sammen med en kort, skriftlig beskrivelse af fejlen og hvornår den er opstået.

Hvis fejlen er omfattet af vores garanti, får du derefter det reparerede eller et nyt apparat. Ved reparation eller udskiftning af apparatet begynder der ikke en ny garantiperiode.

● Garantiperiode og lovmæssige krav i tilfælde af mangler

Garantiperioden forlænges ikke på grund af en garantiydelse. Dette gælder også for udskiftede og reparerede dele. Skader og mangler, som eventuelt allerede forelå på købstidspunktet, skal meddeles omgående, når produktet er blevet pakket ud. Reparationer, der gennemføres efter garantiperiodens udløb, gennemføres mod betaling.

● Garantians omfang

Apparatet er produceret i henhold til strenge kvalitetskrav, og før levering er det blevet afprøvet grundigt. Garantien gælder for materiale- eller fabriktionsfejl. Denne garanti omfatter ikke produktdele, der er udsat for normal slitage og dermed kan betragtes som sliddele. Garantien dækker heller ikke beskadigelser på følsomme komponenter som f.eks. omskifttere, akkuer eller dele, der er lavet af glas.

Denne garanti bortfalder, når produktet er blevet beskadiget eller når det er blevet brugt eller vedligeholdt på ikke formålsbestemt eller forkert måde. Til formålsbestemt brug af produktet skal man udelukkende og nøje følge de instruktioner, som står i den originale brugsvejledning. Anvendelsesformål og handlinger, som frarådes eller som der advares imod i betjeningsvejledningen, skal ubetinget undgås.

Produktet er kun beregnet til privat og ikke til erhvervs-mæssig brug. Ved misbrug og uhensigtsmæssig behandling, anvendelse af vold og ved indgreb, som ikke er foretaget af vores autoriserede service-afdeling, ophører garantien.

● Afvikling af garantisager

For at kunne garantere en hurtig sagsbehandling af dit anliggende bedes du følge disse anvisninger: Opbevar salgsnotaen som dokumentation på køb og hav ligeledes artikelnummeret (f.eks. IAN) ved hånden. Artikelnummeret er angivet på typeskiltet, ved en indgravering, på forsiden af vejledningen (nederst til venstre) eller på en mærkat på bag- eller undersiden. Hvis der forekommer funktionsfejl eller andre mangler, skal du først kontakte den forneden nævnte serviceafdeling telefonisk eller via e-mail. Et produkt, der er registreret som defekt, kan du derefter sende portofrit til den meddelte service-adresse sammen med dokumentation for køb (kassebon, faktura) og oplysning om, hvori manglen består, og hvornår den er opstået.

! **BEMÆRK:** På www.lidl-service.com kan du downloade denne og mange andre håndbøger, produktvideoer og software.



Med denne QR-kode kommer du direkte til Lidls service-side (www.lidl-service.com), og ved at indtaste artikelnummeret (IAN) 450038 kan du åbne din brugsvejledning.

● Service

Kontaktinformationer:

DK

Navn: C. M. C. GmbH
Internetadresse: www.cmc-creative.de
E-Mail: service.dk@cmc-creative.de
Telefon: +49 (0) 6894 9989750
(normal takst tysk fastnet)
Sæde: Tyskland

IAN 450038_2304

Bemærk venligst, at den følgende adresse ikke er en serviceadresse. Kontakt først ovenstående serviceafdeling.

Adresse:

C. M. C. GmbH Holding





Katharina-Loth-Str. 15
DE-66386 St. Ingbert
TYSKLAND

Bestilling af reservedele:

www.ersatzteile.cmc-creative.de

Tabella dei simboli utilizzati	Pagina 126
Introduzione	Pagina 127
Uso corretto	Pagina 127
Oggetto della fornitura	Pagina 127
Dotazione	Pagina 128
Specifiche tecniche	Pagina 128
Avvertenze di sicurezza	Pagina 129
Avvertenze di sicurezza specifiche	Pagina 131
Messa in funzione	Pagina 133
Posizionamento e fissaggio	Pagina 133
Montaggio degli accessori	Pagina 134
Operazioni preliminari e pompaggio	Pagina 134
Eliminazione dei guasti	Pagina 135
Pulizia	Pagina 135
Conservazione	Pagina 135
Indicazioni per l'ambiente e lo smaltimento	Pagina 136
Dichiarazione di conformità UE originale	Pagina 136
Indicazioni relative alla garanzia e al servizio di assistenza	Pagina 137
Condizioni di garanzia	Pagina 137
Periodo di garanzia e diritti legali di rivendicazione di vizi	Pagina 138
Garanzia	Pagina 138
Gestione dei casi di garanzia	Pagina 138
Servizio di assistenza tecnica	Pagina 139

● Tabella dei simboli utilizzati			
	Leggere le istruzioni per l'uso!		Utilizzare una protezione oculare!
	Utilizzare una protezione per le mani!		Avvertimento, rischio di scossa elettrica! Pericolo di morte!
	Rispettare le indicazioni di pericolo e le avvertenze di sicurezza.		Tenere l'apparecchio al riparo dalla pioggia!
	Utilizzare una protezione respiratoria!		Recupero delle materie prime anziché smaltimento dei rifiuti!
	Corrente continua		Smaltire l'imballaggio e l'apparecchio in modo ecologico!
	Classe di isolamento III	IPX4	Grado di protezione; protetto da spruzzi

	Realizzato con materiale riciclato.		Rispettare l'obbligo di legge di destinare gli apparecchi così identificati alla raccolta differenziata invece che ai rifiuti urbani misti. Lo smaltimento tra i rifiuti domestici è vietato.
	Nota bene!		Attenzione! Superficie calda!
	L'apparecchio è adatto solo per l'uso in ambiente interno.		

Pompa per olio con pistola USOP 50 A1

● Introduzione

 Congratulazioni per l'acquisto! Avete scelto un apparecchio di qualità della nostra azienda. Prima della prima messa in funzione, vi preghiamo di acquisire dimestichezza con il prodotto. A tale scopo vi preghiamo di leggere con attenzione le istruzioni per l'uso e le avvertenze di sicurezza riportate di seguito.

TENERE FUORI DALLA PORTATA DEI BAMBINI!

● Uso corretto

La pompa per olio è destinata esclusivamente ad essere utilizzata per trasferire e convogliare olio motore, gasolio e olio combustibile. Il liquido convogliato non deve contenere impurità, in quanto queste potrebbero depositarsi nella pompa e danneggiarla. La pompa per olio non è destinata ad essere utilizzata per convogliare acqua, sostanze chimiche aggressive (ad es. acidi, liscivie, ecc.), liquidi facilmente infiammabili (ad es. benzina, alcol, ecc.) e liquidi che contengono sostanze abrasive (ad es. sabbia). Questo apparecchio non è sviluppato per il funzionamento continuo o per un uso sul pezzo per più di 30 minuti. Utilizzare il prodotto solo come riportato nella descrizione e per i campi d'applicazione specificati. Conservare le presenti istruzioni in modo corretto. Fornire anche tutta la documentazione in caso di cessione del prodotto a terze parti. Qualsiasi applicazione diversa dall'uso corretto è vietata e potenzialmente pericolosa. Gli eventuali danni provocati dal mancato rispetto delle istruzioni o da applicazioni errate non sono coperti da garanzia e non rientrano nella sfera di responsabilità del produttore. L'apparecchio non è destinato all'uso commerciale. Un uso commerciale comporta l'annullamento della garanzia. Messa in funzione solo da parte di persone appositamente formate.

● Oggetto della fornitura

- 1 pompa per olio
- 1 manuale di istruzioni per l'uso
- 3 fascette stringitubo
- 1 tubo flessibile di aspirazione 1,2 m
- 1 tubo flessibile di scarico 2 m
- 1 filtro grossolano di aspirazione
- 1 pistola

● Dotazione

! **NOTA BENE:** subito dopo averla estratta dalla confezione, verificare sempre che la fornitura sia completa e che la pompa per olio sia in perfette condizioni. Non utilizzare l'apparecchio qualora risulti danneggiato.

1	Pompa per olio
2	Interruttore ON/OFF; «0» significa «OFF» (spento); 1 significa «ON» (acceso)
3	Cavo con morsetto di collegamento rosso
4	Cavo con morsetto di collegamento nero
5	Maniglia
6	Fori di fissaggio per il montaggio fisso
7	Fascette stringitubo
8	Tubo flessibile di aspirazione 1,2 m
9	Tubo flessibile di scarico 2 m
10	Filtro grossolano di aspirazione
11	Pistola
12	Meccanismo di arresto
13	Impugnatura

! **NOTA BENE:** i termini «prodotto» o «apparecchio» utilizzati nel prosieguo del testo si riferiscono alla pompa per olio descritta nelle presenti istruzioni per l'uso.

● Specifiche tecniche

Modello:	USOP 50 A1
Temperatura di impiego:	5–40 °C
Frequenza nominale:	160 W
Tensione d'ingresso:	12 V 
Grado di protezione:	IPX4
Funzionamento continuo:	max. 30 min*
Portata gasolio/olio combustibile:	max. 50 l/min
Portata olio motore**:	max. 50 l/min a una temperatura dell'olio di 60 °C
**Olio motore SAE 0W-16:	max. 50 l/min a una temperatura dell'olio di 60 °C
**Olio motore SAE 10W-40:	max. 35 l/min a una temperatura dell'olio di 60 °C
Prevalenza:	max. 3,2 m
Emissioni acustiche:	61 dB(A)

* Funzionamento continuo: non mettere in funzione ininterrottamente l'apparecchio per più di 30 minuti. Successivamente fare una pausa di 15 minuti.

Ai fini del suo perfezionamento, il prodotto può essere modificato senza preavviso sia sul piano tecnico che nell'aspetto. Perciò non ci assumiamo alcuna responsabilità in merito alla correttezza di tutte le dimensioni, indicazioni e tutti i dati contenuti nelle presenti istruzioni per l'uso. Qualsiasi pretesa avanzata sulla base del presenti istruzioni per l'uso risulta quindi priva di fondamento.

● Avvertenze di sicurezza

 **PRIMA DELL'USO LEGGERE LE ISTRUZIONI PER L'USO CON ATTENZIONE IN OGNI PARTE. SONO PARTE INTEGRANTE DELL'APPARECCHIO E DEVONO TROVARSI SEMPRE A PORTATA DI MANO! TENERE FUORI DALLA PORTATA DEI BAMBINI!**

Questa sezione illustra le norme di sicurezza fondamentali che devono essere rispettate quando si lavora con l'apparecchio.

Sicurezza delle persone:

- Non è consentito l'impiego del presente apparecchio ai bambini. La pulizia e la manutenzione a cura dell'utente non devono essere eseguite dai bambini.
- Gli apparecchi possono essere utilizzati da persone con capacità fisiche, sensoriali o mentali ridotte o da persone inesperte solo se supervisionate o preventivamente istruite sull'utilizzo in sicurezza del prodotto e solo se informate dei pericoli legati al prodotto stesso.
- È necessario sorvegliare i bambini, affinché non giochino con l'apparecchio.
- Tenere l'apparecchio lontano da persone (in particolare bambini) e da animali domestici.
- Nella zona di lavoro l'utente è responsabile per danni a terzi provocati dall'uso dell'apparecchio.
- Durante il funzionamento non rivolgere per alcun motivo l'apparecchio verso la propria persona o altre persone, in particolare non in direzione di occhi e orecchie. Pericolo di lesioni!
- Non lasciare l'apparecchio in moto incustodito e osservare le indicazioni relative al riempimento del veicolo/serbatoio.
- Conservare l'apparecchio in luogo asciutto e fuori dalla portata dei bambini.
- Non lasciare l'apparecchio all'aperto in presenza di gelo.

 Al fine di evitare danni all'apparecchio ed eventuali danni conseguenti alle persone procedere come di seguito descritto:

Pericolo da scossa elettrica!

- Collegare l'apparecchio solo a una batteria dell'auto da 12 V. Se si collega l'apparecchio a una tensione da 24 V, lo si può danneggiare.
- Collegando l'apparecchio accertarsi che i morsetti siano applicati alla batteria con la polarità corretta.
- Utilizzare solo il cavo di collegamento fornito in dotazione. Utilizzare solo accessori originali.
- Non è consentito aprire o riparare il corpo dell'apparecchio. In tal caso non sussistono condizioni di sicurezza e la garanzia si estingue.
- L'apparecchio è idoneo esclusivamente all'uso in interni.
- Prima di ogni messa in funzione controllare che l'apparecchio non presenti danni e utilizzarlo solo se è in perfette condizioni.
- Non esporre l'apparecchio a pioggia o umidità. Fare in modo che non entri in contatto con acqua, né che vi venga immerso. Sussiste il pericolo di scossa elettrica!

Avvertenze di sicurezza generali:

- Tenere libere tutte le aperture dell'apparecchio durante il suo funzionamento. Non chiudere le aperture con le mani o le dita né coprire l'apparecchio. Pericolo di surriscaldamento!
- In presenza di alte temperature esterne non lasciare l'apparecchio in auto, perché potrebbe esserne irrimediabilmente danneggiato.
- L'apparecchio si riscalda durante l'uso. Sussiste il pericolo di ustioni se si toccano le superfici calde.
- Non utilizzare l'apparecchio nelle vicinanze di liquidi o gas facilmente infiammabili. In caso di mancata osservanza sussiste pericolo di incendio o esplosione!
- Spegner l'apparecchio e staccarlo dall'alimentazione di tensione:
 - quando l'apparecchio non viene usato;
 - quando l'apparecchio viene lasciato incustodito;
 - quando si effettuano lavori di pulizia;
 - quando il cavo di collegamento è danneggiato;
 - dopo l'ingresso di corpi estranei o in caso di rumori anomali.
- Non disassemblare o apportare modifiche all'apparecchio. La riparazione dell'apparecchio deve essere effettuata solo da un tecnico della manutenzione.
- Non utilizzare l'apparecchio in zone a pericolo di esplosione, ad es. nei pressi di liquidi, gas o polveri infiammabili.
- Non esporre l'apparecchio al calore.
- Non conservare l'apparecchio in luoghi in cui la temperatura può superare i 60 °C.

- Utilizzare l'apparecchio solo a temperatura ambiente compresa fra 5 °C e 40 °C.

Sicurezza elettrica:

- Non utilizzare l'apparecchio se non si riesce ad accendere o spegnere l'interruttore. Far sostituire gli interruttori danneggiati.
- Non trasportare l'apparecchio tenendolo per il cavo. Non usare il cavo per staccare i morsetti dalla batteria. Proteggere il cavo da calore, olio e spigoli taglienti.
- In caso di danneggiamento del cavo, staccare immediatamente i morsetti dalla batteria. Non cortocircuitare i morsetti e/o i cavi di collegamento.
- Quando si maneggiano batterie di veicoli osservare le indicazioni del fabbricante della batteria e del veicolo.

● **Avvertenze di sicurezza specifiche**

- Fissare sempre i tubi flessibili e la pistola con fascette stringitubo al fine di evitare possibili fuoriuscite di liquidi.
- Indossare dispositivi di protezione individuale come occhiali protettivi, guanti e mascherina antipolvere. Consigliamo l'utilizzo di guanti resistenti ai solventi. L'utilizzo dei dispositivi di protezione individuale riduce il rischio di lesioni.
- Il gasolio, l'olio combustibile e l'olio motore possono essere pericolosi per la salute. Evitare il contatto diretto con la pelle e l'inhalazione di vapori o goccioline.

⚠ ATTENZIONE! Prestare particolare attenzione quando si lavora con batterie di veicoli. L'acido contenuto nella batteria può fuoriuscire e provocare gravi lesioni. Qualora la pelle o gli occhi entrino in contatto con l'acido della batteria, sciacquare le zone interessate con abbondante acqua e rivolgersi immediatamente a un medico.

- Collegare l'apparecchio alla batteria dell'auto solo a motore spento! Pericolo di lesioni a causa di parti rotanti!
- L'apparecchio deve essere sempre facilmente accessibile, così in caso di emergenza potrà essere staccato rapidamente dalla batteria.
- Il cavo di collegamento può riscaldarsi in caso di carico elevato.
- Se il veicolo non è parcheggiato in piano, in determinate condizioni non sarà possibile pompare fuori completamente l'olio.
Assicurarsi che il freno a mano sia tirato.

⚠ ATTENZIONE! Non utilizzare l'apparecchio quando il motore è acceso o caldo. Non accendere il motore del veicolo durante il

pompaggio. Non utilizzare l'apparecchio per più di 30 minuti senza interruzione per evitare un surriscaldamento. **PERICOLO DI INCENDIO!**

⚠ ATTENZIONE! Non utilizzare l'apparecchio nelle vicinanze di fiamme libere o gas infiammabili. Non fumare durante il funzionamento. Assicurare una buona aerazione nella zona di lavoro.

PERICOLO DI INCENDIO!

⚠ ATTENZIONE! Non pompare fuori olio la cui temperatura sia superiore ai 60 °C. **PERICOLO DI INCENDIO!**

⚠ ATTENZIONE! Non utilizzare l'apparecchio per pompare fuori liquidi facilmente infiammabili, acqua, soluzioni acquose, alimenti, colori, vernici o altre sostanze chimiche.

PERICOLO DI INCENDIO!

- Non far funzionare a secco l'apparecchio, perché può venire irrimediabilmente danneggiato.
- Aprire sempre la pistola prima di accendere l'apparecchio. Accertarsi di spegnere la pompa immediatamente dopo aver chiuso la pistola. In caso contrario, l'apparecchio può subire danni.
- Raccogliere l'olio estratto solo in appositi contenitori autorizzati. Non mischiare tipi di olio diversi nello stesso contenitore.
- Scollegare immediatamente dalla batteria l'apparecchio al termine del funzionamento.

⚠ ATTENZIONE! Il funzionamento dell'apparecchio per tempi prolungati può scaricare completamente la batteria dell'auto.



- Conservare l'apparecchio e l'olio esausto in luogo asciutto e fuori dalla portata dei bambini.
- Smaltire correttamente l'olio esausto e i panni imbevuti (si veda la sezione «Indicazioni per l'ambiente e lo smaltimento»). Per proteggere l'ambiente impedire che l'olio penetri nel terreno o negli scarichi.
- Se il cavo di collegamento del presente apparecchio viene danneggiato, deve essere sostituito o dal produttore o dal suo servizio di assistenza tecnica ai clienti, o anche da un soggetto parimenti qualificato, per evitare rischi.
- Al fine di evitare danni, lasciare raffreddare l'apparecchio per almeno 15 minuti dopo al massimo 30 minuti di funzionamento continuo.

- Tenere la pompa per olio  lontano dall'umidità, dalle temperature elevate e dalle fiamme.
- Conservare l'apparecchio in luogo asciutto e proteggerlo da umidità e corrosione.
- Durante l'uso evitare cadute dell'apparecchio.
- Un lieve aumento della temperatura di esercizio non rappresenta un funzionamento anomalo, ma è perfettamente normale.
- In caso di funzionamento prolungato l'apparecchio può riscaldarsi notevolmente. Pericolo di ustioni.
- Non utilizzare l'apparecchio nelle vicinanze di superfici roventi.
- Non posizionare l'apparecchio in punti esposti all'irraggiamento solare diretto. Diversamente può surriscaldarsi, venendo irrimediabilmente danneggiato.
- Non mettere in funzione l'apparecchio all'interno di un veicolo.
- Non coprire l'apparecchio quando è acceso. **PERICOLO DI INCENDIO!**
- Prestare sempre attenzione quando si utilizza l'apparecchio e durante il funzionamento ricorrere a tutto il proprio sano buonsenso. Non lasciare mai incustodito l'apparecchio durante l'utilizzo. Un momento di disattenzione può provocare gravi lesioni o danni all'apparecchio e/o al veicolo.

● **Messa in funzione**

Estrarre tutti i componenti dall'imballaggio e controllare la presenza di eventuali danni all'apparecchio o ai singoli componenti. In presenza di danni, non utilizzare l'apparecchio. Consultare il produttore tramite l'indirizzo del servizio di assistenza tecnica specificato. Rimuovere tutte le pellicole protettive ed altri eventuali imballaggi da trasporto. Controllare la completezza della fornitura.

● **Posizionamento e fissaggio**

- Collocare il prodotto su un fondo piano, non infiammabile.
- Non coprire l'apparecchio.
- Non mettere in funzione l'apparecchio in un ambiente polveroso. Infatti sussiste il rischio di incendio, con conseguente danneggiamento dell'apparecchio.
- L'apparecchio dovrebbe essere posizionato su una superficie liscia e piana. Accertarsi che attorno all'apparecchio restino almeno 5 cm di spazio libero per consentire la circolazione dell'aria.
- Nella base della pompa per olio  sono stati previsti fori  per il montaggio fisso. L'apparecchio può essere fissato attraverso viti idonee (non in dotazione). Nel caso, rispettare lo spazio libero per la circolazione dell'aria menzionato in precedenza. In caso di incertezza, è opportuno rivolgersi a un'azienda artigiana.

● Montaggio degli accessori

- Svolgere completamente i tubi flessibili e i cavi.

! **NOTA BENE:** per l'ulteriore montaggio osservare la direzione di pompaggio dell'apparecchio. Il liquido viene convogliato in direzione della freccia.

Ingresso = «IN»

Uscita = «OUT»

- Applicare una fascetta stringitubo **7** sopra l'estremità del tubo flessibile di aspirazione (1,2 m) **8**. Spingere l'estremità del tubo flessibile di aspirazione sul corrispondente ingresso della pompa «IN». Fissare ora il tubo flessibile con l'aiuto della fascetta stringitubo. Utilizzare a questo scopo un cacciavite a croce.
- Procedere in maniera analoga per collegare il tubo flessibile di scarico (2 m) **9** con l'uscita della pompa «OUT».
- È consigliabile l'inserimento di un filtro grossolano di aspirazione **10** sull'estremità aperta del tubo flessibile di aspirazione **8** per proteggere la pompa, qualora l'olio estratto contenesse delle impurità.
- Per trasferire più facilmente il liquido è possibile utilizzare la pistola **11** fornita in dotazione.
- Applicare a questo scopo prima di tutto una fascetta stringitubo **7** sopra l'estremità aperta del tubo flessibile di scarico (2 m) **9**. Collegare ora la pistola **11** con l'estremità aperta del tubo flessibile di scarico **9** e fissarla per mezzo della fascetta stringitubo.
- Bloccare la pistola **11** in posizione aperta: spingere completamente indietro l'impugnatura **13**, premere e tenere il meccanismo di arresto **12**, dopo di che lasciare l'impugnatura (Figg. F-H). Ora la pistola è bloccata in posizione aperta. Spingere leggermente indietro l'impugnatura per sbloccare il meccanismo di arresto.

● Operazioni preliminari e pompaggio

! **NOTA BENE:** pompando carburante diesel nel serbatoio di un veicolo, osservare le indicazioni del fabbricante del veicolo stesso. La pompa non è stata studiata per pompare fuori gasolio dal serbatoio di un veicolo. Il veicolo infatti può subire danni. Non utilizzare mai la pompa per pompare benzina.

! **NOTA BENE:** pompando fuori olio combustibile il tubo di aspirazione **8** non deve entrare in contatto con il fondame (fango costituito dalle impurità dell'olio depositate) nella parte inferiore del serbatoio. La pompa non è idonea per pompare fuori il fondame, nemmeno utilizzando il filtro grossolano di aspirazione **10**.

! **NOTA BENE:** il prodotto non è idoneo per il cambio olio di un autoveicolo. A causa del volume ridotto del serbatoio dell'olio di un autoveicolo e della portata elevata della pompa non sarebbe possibile procedere a un trasferimento pulito dell'olio e il veicolo potrebbe subire danni.

- Introdurre con cautela il tubo flessibile di aspirazione **8** verso il fondo del serbatoio dal quale si intende pompare il liquido.
- Introdurre il tubo flessibile di scarico **9** nel serbatoio da riempire.
- Accertarsi che tutti i serbatoi/contenitori nonché la pompa per olio siano in posizione stabile e sicura.

! **NOTA BENE:** Prima di collegare la pompa per olio alla batteria del veicolo occorre sincerarsi che l'interruttore ON/OFF dell'apparecchio si trovi in posizione «0» (OFF).

- Collegare il morsetto del polo positivo (rosso) **[3]** con il polo positivo (+) della batteria del veicolo.
- Collegare il morsetto del polo negativo (nero) **[4]** con il polo negativo (-) della batteria del veicolo.
- Quando si utilizza la pistola, aprire sempre la pistola prima di accendere l'apparecchio (per la posizione «aperta» si veda la Figura F). Accertarsi di spegnere la pompa immediatamente dopo aver chiuso la pistola. In caso contrario, l'apparecchio può subire danni.
- Mettere l'interruttore ON/OFF **[2]** in posizione «I» per accendere l'apparecchio. Il pompaggio ha inizio.

! **ATTENZIONE!** Accertarsi che il gasolio o l'olio combustibile non fuoriescano o che a causa della portata elevata della pompa per olio non schizzino fuori da un serbatoio/contenitore troppo piccolo o quasi pieno!

- Portare l'interruttore ON/OFF **[2]** in posizione «0» per terminare il pompaggio.
- Per pulire l'apparecchio, dopo ogni utilizzo pompare un po' di olio pulito.
- Rimuovere ora il morsetto del polo negativo (nero) **[4]** dal polo negativo (-) della batteria del veicolo.
- Rimuovere poi il morsetto del polo positivo (rosso) **[3]** dal polo positivo (+) della batteria del veicolo.

! **NOTA BENE:** per evitare danni all'apparecchio lasciarlo raffreddare almeno 15 minuti dopo ogni utilizzo.

! **ATTENZIONE!** L'olio esausto deve essere conferito per lo smaltimento a un centro di raccolta apposito, così come previsto dalle normative.

● Eliminazione dei guasti

- = Problema
- ⊙ = Causa
- = Soluzione

- Nessuna reazione quando si preme l'interruttore ON/OFF **[2]**.
- ⊙ L'apparecchio non viene alimentato correttamente dalla corrente.
- Assicurarsi che i morsetti siano collegati correttamente ai rispettivi poli della batteria del veicolo.

● Pulizia

! **ATTENZIONE: l'apparecchio non deve entrare in contatto con l'acqua né esservi immerso direttamente. Pericolo di lesioni da scossa elettrica quando penetra umidità all'interno dell'apparecchio.**

- Non utilizzare alcun detergente né solvente. Potrebbero danneggiare irrimediabilmente l'apparecchio.
- Tenere puliti l'alloggiamento e gli accessori dell'apparecchio.
- Per pulire l'apparecchio e gli accessori utilizzare un panno umido o una spazzola morbida.
- Dopo ogni utilizzo della pompa pompare un po' di olio pulito per pulire l'apparecchio.
- Qualora fuoriesca dell'olio, raccoglierlo con un panno o carta assorbente.

● Conservazione

- Conservare l'apparecchio in luogo asciutto e fuori dalla portata dei bambini.
- Controllare che i tubi flessibili e i cavi non vengano piegati, onde evitare danneggiamenti.
- Accertarsi di conservare il gasolio/l'olio solo in recipienti idonei allo scopo.

● Indicazioni per l'ambiente e lo smaltimento



**NON GETTARE GLI UTENSILI ELETTRICI TRA I RIFIUTI DOMESTICI!
RECUPERO DELLE MATERIE PRIME ANZICHÉ SMALTIMENTO DEI RIFIUTI!**

Ai sensi della direttiva europea 2012/19/UE le apparecchiature elettriche usate devono essere raccolte separatamente e conferite ad un centro di riciclaggio ecocompatibile. Il simbolo del «cassonetto dei rifiuti barrato» significa che al termine della sua vita utile il presente apparecchio non deve essere smaltito tra i rifiuti domestici. L'apparecchio deve essere conferito ai punti di raccolta, centri di riciclaggio oppure impianti di trattamento dei rifiuti appositamente allestiti. Noi effettuiamo gratuitamente lo smaltimento degli apparecchi guasti che i clienti ci inviano. Inoltre i distributori di apparecchiature elettriche ed elettroniche nonché i distributori di generi alimentari sono tenuti al ritiro. Lidl offre alla clientela possibilità di restituzione direttamente alle filiali e ai market. Contestualmente, la restituzione e lo smaltimento sono gratuiti. Con l'acquisto di un apparecchio nuovo, il cliente ha il diritto di restituire senza alcun addebito il corrispondente rifiuto di apparecchiatura elettrica. Oltre a questo il cliente ha la possibilità di conferire senza alcun addebito (fino a tre) rifiuti di apparecchiature elettriche, le cui dimensioni generali non superino i 25 cm, a prescindere dall'acquisto o meno di un apparecchio nuovo. Prima della restituzione il cliente è pregato di cancellare ogni suo dato personale. Prima della restituzione rimuovere batterie o accumulatori non racchiusi nei suddetti rifiuti di apparecchiature nonché lampade che siano rimovibili senza arrecare danni irreparabili, quindi conferirli alla raccolta differenziata.



Le batterie inquinanti sono contrassegnate con simboli affiancati, che segnalano il divieto di smaltimento con i rifiuti domestici. Le denominazioni dei metalli pesanti in questione sono:
Cd = cadmio, Hg = mercurio, Pb = piombo.

Le batterie esauste devono essere portate dal cliente ad un centro di smaltimento della propria città o del proprio comune oppure restituite al venditore. In questo modo si rispettano gli obblighi di legge e si apporta un contributo importante alla tutela dell'ambiente.



Prestare attenzione al contrassegno sui diversi materiali di imballaggio e separarli se necessario. I materiali di imballaggio sono contrassegnati con sigle (a) e cifre (b) aventi il seguente significato: 1-7: plastiche, 20-22: carta e cartone, 80-98: materiali compositi.

Non sversare mai olio nuovo o esausto (o gasolio) nel suolo o nelle fognature. È illegale! Raccogliere l'olio esausto in un recipiente adeguato, per proteggere l'ambiente. Smaltirlo presso il centro di raccolta locale, una stazione di servizio o il rivenditore dell'olio.

● Dichiarazione di conformità UE originale

Il fabbricante

C. M. C. GmbH Holding

Responsabile per la documentazione:

Dr. Christian Weyler

Katharina-Loth-Str. 15

66386 St. Ingbert

GERMANIA

dichiara sotto la propria responsabilità che il prodotto

Pompa per olio con pistola

IAN: **450038_2304**
Cod. art.: **2609**
Anno di produzione: **2024/09**
Modello: **USOP 50 A1**

soddisfa i requisiti di sicurezza minimi stabiliti dalle Direttive Europee

Compatibilità elettromagnetica:

(2014/30/UE)

Direttiva RoHS:

(2011/65/UE)

Direttiva Macchine:

(2006/42/CE)

e relative modifiche.

L'oggetto della dichiarazione sopra descritto è conforme alla direttiva 2011/65/UE del Parlamento Europeo e del Consiglio del 08 giugno 2011 sulla restrizione dell'uso di determinate sostanze pericolose nelle apparecchiature elettriche ed elettroniche.

Per la valutazione della conformità sono state consultate le norme armonizzate riportate di seguito:

EN IEC 55014-1:2021

EN IEC 55014-2:2021

EN IEC 60335-2-41:2021/A11:2021

EN 60335-1:2012/A15:2021

EN 62233:2008

EN 50498:2010

EN IEC 63000:2018

St. Ingbert, 01/09/23

C.M.C. GmbH Holding
Katharina-Löth-Straße 15
66386 St. Ingbert
Tel. +49 6894 99897-50
Fax +49 6894 99897-29

Dr. Christian Weyler
– Controllo qualità –

● **Indicazioni relative alla garanzia e al servizio di assistenza**

Garanzia di C. M. C. GmbH Holding

Gentile Cliente,
l'apparecchio da Lei acquistato dà diritto a una garanzia di 3 anni a partire dalla data di acquisto. In caso di difetti del presente prodotto, l'acquirente ha facoltà di rivendicare i propri diritti di legge nei confronti del rivenditore. I suddetti diritti di legge non sono soggetti ad alcuna restrizione per effetto della garanzia riportata di seguito.

● **Condizioni di garanzia**

Il termine di garanzia decorre dalla data d'acquisto. Conservare la prova d'acquisto originale. Questa documentazione è richiesta come prova d'acquisto. Se entro 3 anni dalla data di acquisto di

questo prodotto si rileva un difetto di materiale o di fabbricazione, il prodotto verrà riparato o sostituito gratuitamente, a nostra discrezione. La presente prestazione di garanzia presuppone che entro il termine di 3 anni venga presentato l'apparecchio difettoso e la prova d'acquisto (scontrino), corredati da una breve descrizione scritta del difetto e del momento in cui è comparso. Se il difetto è coperto dalla garanzia, all'acquirente viene fornito il prodotto riparato o uno nuovo. In caso di riparazione o sostituzione del prodotto, non ha inizio un nuovo periodo di garanzia.

● Periodo di garanzia e diritti legali di rivendicazione di vizi

Qualsiasi prestazione eseguita in garanzia non prolunga il periodo di garanzia.

Ciò vale anche per le parti sostituite e riparate. Danni e vizi eventualmente già presenti al momento dell'acquisto devono essere segnalati immediatamente dopo che l'apparecchio è stato disimballato. Terminato il periodo di garanzia, le riparazioni sono a pagamento.

● Garanzia

L'apparecchio è stato realizzato con attenzione nel rispetto di direttive di qualità stringenti e sottoposto ad accurati controlli prima della consegna.

Il servizio di garanzia copre i vizi del materiale o i difetti di fabbricazione. La presente garanzia non si estende a parti del prodotto soggette a normale usura e che possono essere identificate come parti soggette a usura, né a danni su parti fragili, come interruttore, batterie o simili, realizzate in vetro. La presente garanzia decade nel caso in cui il prodotto sia stato danneggiato, utilizzato in modo improprio o sottoposto a manutenzione non corretta. Per utilizzare correttamente il prodotto, rispettare scrupolosamente le avvertenze contenute esclusivamente nel manuale di istruzioni d'uso originali. Evitare assolutamente destinazioni d'uso e prassi da cui si venga chiaramente diffidati o sconsigliati nelle istruzioni d'uso originali.

Il prodotto è destinato soltanto all'uso privato, non a quello commerciale. La garanzia risulta nulla in caso di uso errato e improprio, di applicazione di forza e di interventi non eseguiti da una nostra filiale aziendale autorizzata a prestare il servizio di assistenza tecnica.

● Gestione dei casi di garanzia

Per garantire una rapida gestione delle pratiche presentate, attenersi alle indicazioni riportate di seguito. Per ogni richiesta, tenere a disposizione lo scontrino e il codice articolo (ad es. IAN) come prova di acquisto. Il codice articolo è riportato sulla targhetta, su un'incisione, sulla copertina delle istruzioni per l'uso in dotazione (in basso a sinistra) o sull'adesivo sul lato posteriore o inferiore. In caso di malfunzionamenti o difetti di altra natura, contattare innanzitutto il centro di assistenza tecnica riportato di seguito telefonicamente o tramite e-mail.

Successivamente è possibile inviare gratuitamente, all'indirizzo del centro di assistenza tecnica comunicato, l'articolo ritenuto difettoso corredato dalla prova d'acquisto (scontrino) e dalla descrizione del difetto e del momento in cui si è manifestato.

«La prestazione in garanzia vale per difetti del materiale o di fabbricazione. Questa garanzia non si estende a componenti del prodotto esposti a normale logorio, che possono pertanto essere considerati come componenti soggetti a usura (esempio capacità della batteria, calcificazione, lampade, pneumatici, filtri, spazzole...). La garanzia non si estende altresì a danni che si verificano su componenti delicati (esempio interruttori, batterie, parti realizzate in vetro, schermi, accessori vari) nonché danni derivanti dal trasporto o altri incidenti.»

 **NOTA BENE:** Dal sito www.lidl-service.com è possibile scaricare le presenti istruzioni per l'uso, molti altri manuali, video degli articoli e software.



Mediante questo codice QR si accede direttamente alla pagina di assistenza Lidl (www.lidl-service.com) e, inserendo il codice articolo (IAN) 450038, è possibile aprire le relative istruzioni per l'uso.

● Servizio di assistenza tecnica

Generalità dell'azienda:

IT, MT, CH

Nome: Riku Service snc
Indirizzo Internet: www.riku-service.com
E-Mail: assistenzaidl@riku-service.com
Telefono: 0039 (0) 471 1430103
Sede: Germania

IAN 450038_2304

Si prega di notare che l'indirizzo riportato di seguito non è l'indirizzo del centro di assistenza tecnica. Contattare innanzitutto il centro di assistenza tecnica precedentemente menzionato.

Indirizzo:













C. M. C. GmbH Holding





Katharina-Loth-Str. 15
DE-66386 St. Ingbert
GERMANIA

Ordine di parti di ricambio:

www.ersatzteile.cmc-creative.de

A használt piktogramok táblázata	Oldal 140
Bevezetés	Oldal 141
Rendeltetés szerű használat	Oldal 141
A csomag tartalma	Oldal 141
Felszereltség	Oldal 142
Műszaki adatok	Oldal 142
Biztonsági útmutatások	Oldal 143
Specifikus biztonsági utasítások	Oldal 145
Üzembe helyezés	Oldal 147
Feldobás és rögzítés	Oldal 147
A tartozékok felszerelése	Oldal 147
Előkészítés és szivattyúzás	Oldal 148
Hibaelhárítás	Oldal 149
Tisztítás	Oldal 149
Tárolás	Oldal 149
Környezetvédelemmel és ártalmatlanítással kapcsolatos tudnivalók	Oldal 149
Eredeti EU-Megfelelőségi Nyilatkozat	Oldal 150
Garanciával és szervizeléssel kapcsolatos tudnivalók	Oldal 151
Garanciális feltételek.....	Oldal 151
Jótállási idő és törvényben előírt kellékszavatossági igények	Oldal 151
A garancia terjedelme.....	Oldal 151
Garanciális eset kezelése	Oldal 152
Szerviz	Oldal 152
Hu jótállási tájékoztató	Oldal 153

● A használt piktogramok táblázata			
	Olvassa el a használati útmutatót!		Használjon védőszemüveget!
	Használjon védőkesztyűt!		Figyelmeztetés áramütésre! Életveszély!
	Tartsa be a figyelmeztetéseket és biztonsági utasításokat!		Ne tegye ki a készüléket az eső hatásának!
	Használjon légzésvédő eszközt!		Nyersanyagok visszanyerése a hulladékok ártalmatlanítása helyett!
	Egyenáram	 	Környezetbarát módon ártalmatlanítsa a csomagolást és a készüléket!
	Érintésvédelmi osztály III	IPX4	Védelem típusa; felfröccsenő víz ellen védett

	Újrahasznosítható anyagokból készült.		Az így megjelölt készülékeket a törvény értelmében a nem szelektált települési hulladéktól elkülönítve kell ártalmatlanítani. Tilos a háztartási hulladékkal együtt ártalmatlanítani.
	Útmutatás		Figyelem! Forró felület!
	A készülék csak beltéri használatra alkalmas.		

Olajszivattyú töltőpisztollyal USOP 50 A1

● Bevezetés

 Gratulálunk! Vállalatunk kiváló minőségű terméke mellett döntött. A termékkel még az első üzembe helyezés előtt ismerkedjen meg. Ehhez figyelmesen olvassa el a következő kezelési útmutatót és a biztonsági útmutatásokat.

A KÉSZÜLÉK NE KERÜLJÖN GYEREKEK KEZÉBE!

● Rendeltetésszerű használat

Az olajszivattyú kizárólag motorolaj, gázolaj és fűtőolaj áttejtésére és szivattyúzására alkalmas. A szivattyúzott folyadék nem tartalmazhat olyan szennyeződések, amelyek leülepedhetnek a szivattyúban és károsodást okozhatnak. Az olajszivattyú nem alkalmas víz, agresszív vegyszerek (pl. savak, lúgok stb.), gyúlékony folyadékok (pl. benzin, alkohol stb.) és dörzsölő hatású anyagokat (pl. homok) tartalmazó folyadékok szivattyúzására. Ez a készülék nem alkalmas folyamatos üzemeltetésre, vagy 30 percnél hosszabb ideig tartó megszakítás nélküli használatra. Csak a leírtak szerint, a rendeltetésszerű használatnak megfelelően használja a terméket. Őrizze meg gondosan ezt az útmutatót. Ha továbbadja a terméket egy harmadik fél számára, mellékelje hozzá az összes dokumentumot. Minden, a rendeltetésszerű használatól eltérő alkalmazás tilos, és adott esetben veszélyes lehet. A garancia nem vonatkozik az útmutató be nem tartásából vagy a nem rendeltetésszerű használatból eredő károkra, és a gyártó céget sem terheli felelősség ilyen esetben. A készülék ipari használatra nem alkalmas. Professzionális használat esetén a garancia érvényét veszti. Az üzembe helyezését csak szaktudással rendelkező személy végezheti el.

● A csomag tartalma

- 1 olajszivattyú
- 1 kezelési útmutató
- 3 tömlőbilincs
- 1 szívótömlő 1,2 m
- 1 lefolyótömlő 2 m
- 1 szívó durvaszűrő
- 1 töltőpisztoly

● Felszereltség

! **ÚTMUTATÁS:** A kicsomagolást követően azonnal ellenőrizze a szállítási csomag hiánytalanságát, valamint az olajszivattyú szivattyú kifogástalan állapotát. Ha a készülék meghibásodott, ne használja.

1	Olajszivattyú
2	Be-/ki kapcsoló; „0” jelentése „KI”; „1” jelentése „BE”
3	Kábel piros csatlakozókapoccsal
4	Kábel fekete csatlakozókapoccsal
5	hordozófogantyú
6	Rögzítőfuratok fix felszereléshez
7	Tömlőbilincsek
8	Szívótömlő 1,2 m
9	Leeresztő tömlő 2 m
10	Szívó durvaszűrő
11	Töltőpisztoly
12	Rögzítés
13	Markolat

! **ÚTMUTATÁS:** Az alábbi szövegben a „termék” vagy „készülék” kifejezés az ebben a kezelési útmutatóban leírt olajszivattyúra vonatkozik.

● Műszaki adatok

Modell:	USOP 50 A1
Használati hőmérséklet:	5–40°C
Névleges teljesítmény:	160 W
Bemeneti feszültség:	12 V 
Védettségi osztály:	IPX4
Tartós üzem:	max. 30 perc*
Szállítási sebesség dízel/fűtőolaj:	max. 50 l/perc
Szállítási sebesség motorolaj**:	max. 50 l/perc 60 °C olajhőmérsékleten
SAE 0W-16 motorolaj:	max. 50 l/perc 60 °C olajhőmérsékleten
SAE 10W-40 motorolaj:	max. 35 l/perc 60 °C olajhőmérsékleten
Szállítási magasság:	max. 3,2 m
Zajkibocsátás:	61 dB(A)

* Tartós üzem: A készüléket tilos megszakítás nélkül 30 percnél hosszabb ideig üzemeltetni. Ezt követően 15 percig pihentetni kell.

A termék műszaki jellemzői és megjelenése a továbbfejlesztés keretén belül bejelentés nélkül módosulhat. Ennél fogva a jelen használati útmutatóban megadott méretek, tudnivalók és adatok nem garantáltak. A használati útmutató alapján támasztott jogi követeléseknek ezért nincs helyük.

● Biztonsági útmutatások

 **KÉRJÜK, A HASZNÁLAT ELŐTT ALAPOSAN OLVASSA EL A HASZNÁLATI ÚTMUTATÓT. AZ ÚTMUTATÓ A KÉSZULÉK RÉSZÉ ÉS MINDIG KÉZNÉL KELL LENNIE! A KÉSZULÉK NE KERÜLJÖN GYEREKEK KEZÉBE!**

Ez a rész a készülékkel történő munkavégzést illető alapvető biztonsági előírásokat ismerteti.

Személyek biztonsága:

- Ezt a készüléket gyermekek nem használhatják. A tisztítást és a felhasználói karbantartást gyermekek nem végezhetik.
- A készülékeket korlátozott fizikai, érzékszervi és szellemi képességű, illetve megfelelő tapasztalattal és tudással nem rendelkező személyek csak felügyelet mellett, illetve a készülék biztonságos használatának és az abból eredő veszélyeknek a megértése után használhatják.
- Ügyeljen arra, hogy gyermekek ne játszhassanak a készülékkel.
- Tartsa távol a készüléket másoktól, különösen gyermekektől, és a háziállatoktól.
- A munkaterületen harmadik féllel szemben a felhasználó felel az okozott károkért, amelyeket a készülék használata okoz.
- Használat közben soha ne fordítsa a készüléket saját maga vagy mások felé, különösen ne a szemek, és a fülek irányába. Sérülésveszély áll fenn!
- Ne hagyja a készüléket felügyelet nélkül üzemelni és tartsa be a jármű/tartály feltöltési utasítását!
- Tartsa a készüléket száraz helyen, gyermekektől távol.
- Ne hagyja a készüléket fagyveszélyes időben a szabadban.

 **Kerülje el a készülékkárokat és az ebből eredő személyi sérüléseket: Elektromos áramütés által okozott veszély!**

- A készüléket csak 12 V járműakkumulátorhoz csatlakoztassa. A 24 V-os feszültséghez történő csatlakoztatás károsíthatja a készüléket.
- A készülék csatlakoztatásakor ügyeljen arra, hogy a kápcsokat az akkumulátor megfelelő pólusaihoz csatlakoztassa.

- Kizárólag a melléklet csatlakozókábelt használja. Csak eredeti tartozékokat használjon.
- A készülékházat nem szabad kinyitni vagy javítani. Ebben az esetben a biztonság nem adott, és a garancia érvényét veszti.
- A készülék csak beltéri helyiségben használható.
- Minden üzembe helyezés előtt ellenőrizze, nincsenek-e sérülések a készüléken, és csak akkor használja, ha kifogástalan állapotban van.
- Ne tegye ki a készüléket se esőnek, se nedves időjárásnak. Ne hagyja vízzel érintkezni, és ne merítse víz alá. Áramütésveszély áll fenn!

Általános biztonsági útmutatások:

- Üzem közben hagyja szabadon a készülék összes nyílását. Ne zárja el a nyílásokat a kezével vagy az ujjaival, és ne takarja le a készüléket. Túlmelegedés-veszély áll fenn!
- Magas külső hőmérséklet esetén ne hagyja a készüléket az autóban. A készülék helyrehozhatatlanul megrongálódhat.
- A készülék az üzemelés során felmelegszik. A forró felületek megérintése esetén égésveszély áll fenn.
- Ne használja a készüléket gyúlékony folyadékok vagy gázok közelében. Ennek be nem tartása tűz- és robbanásveszéllyel jár!
- Kapcsolja ki a készüléket, és válassza le a készüléket a feszültségellátásról:
 - ha nem használja a készüléket,
 - ha felügyelet nélkül hagyja a készüléket,
 - ha tisztítási munkákat végez;
 - ha a csatlakozókábel megsérült,
 - ha idegen test jutott a készülékbe, vagy az rendellenes zajt ad.
- Ne szerelje szét, vagy ne módosítsa a készüléket. A készüléket csak karbantartó technikus javíthatja.
- Ne használja a készüléket robbanásveszélyes helyeken, pl. gyúlékony folyadékok, gázok vagy por közelében.
- Ne tegye ki a készüléket hőnek.
- Ne tárolja olyan helyen, ahol a hőmérséklet 60 °C fölé emelkedhet.
- A környezeti hőmérséklet legyen 5 °C és 40 °C között üzem közben.

Elektromos biztonság:

- Ne használja a készüléket, ha a kapcsolót nem lehet be- és kikapcsolni. A megrongálódott kapcsolót cseréltesse ki.
- Ne hordozza a készüléket a kábelnél fogva. Ne a kábelnél fogva húzza le a póluskapcsokat az akkumulátorról. Óvja a kábelt a hőtől, olajtól és éles peremektől.

- Ha a kábel megsérült, azonnal válassza le a póluskapcsokat az akkumulátorról. Ne zárja rövidre a kapcsokat és/vagy a csatlakozókábeleket.
- A járműakkumulátorok kezelése során kövesse az akkumulátor és a jármű gyártójának utasításait.

● **Specifikus biztonsági utasítások**

- Az esetleges folyadékszivárgás elkerülése érdekében a tömlőket és a fűvókát mindig rögzítse tömlőbilincsekkel.
- Viseljen személyi védőfelszerelést, például védőszemüveget, kesztyűt és porvédő maszkot. Javasoljuk az oldószerálló kesztyűk használatát. Az személyi védőfelszerelés használata csökkenti a sérülésveszélyt.
- A dízel, a fűtőolaj és a motorolaj veszélyes lehet az egészségre. Kerülje a közvetlen bőre kerülést és a gőzök vagy párák belélegzését.

⚠ FIGYELEM: Legyen különösen óvatos, ha járműakkumulátorokkal dolgozik. Az akkumulátorsav szivároghat és súlyos égési sérüléseket okozhat. Ha az akkumulátorsav bőre vagy a szembe kerül, bő vízzel öblítse le a területeket, és azonnal forduljon orvoshoz.

- A készüléket csak akkor csatlakoztassa a jármű akkumulátorához, ha a motor le van állítva! A forgó alkatrészek sérülésveszélyt jelentenek!
- Annak érdekében hogy vész helyzetben a készülék gyorsan leválasztható legyen az akkumulátorról, a készüléknek mindig könnyen hozzáférhetőnek kell lennie.
- A csatlakozókábel nagy terhelés esetén felmelegedhet.
- Ha a járműve lejtős felületen parkol, előfordulhat, hogy az olajat nem lehet teljesen leszivattyúzni. Gondoskodjon róla, hogy a kézifék be legyen húzva.

⚠ FIGYELEM: Ne használja a készüléket bekapcsolt vagy forró motorral. Ne indítsa be a jármű motorját a szivattyúzás közben. A túlmelegedés elkerülése érdekében ne használja a készüléket 30 percnél tovább megszakítás nélkül. **TŰZVESZÉLY!**

⚠ FIGYELEM: Ne üzemeltesse a készüléket nyílt láng vagy gyúlékony gázok közelében. Ne dohányozzon üzemeltetés közben. Gondoskodjon a munkaterület megfelelő szellőztetéséről.

TŰZVESZÉLY!

❗ FIGYELEM: Ne szivattyúzzon az olyan olajat, amelynek hőmérséklete meghaladja a 60 °C-ot. **TÜZVESZÉLY!**

❗ FIGYELEM: Ne használja a készüléket gyúlékony folyadékok, víz, vizes oldatok, élelmiszerek, festékek, lakkok vagy egyéb vegyi anyagok szivattyúzására.

TÜZVESZÉLY!

- Ne hagyja a készüléket üresen járni. Ez károsíthatja a készüléket.
- A készülék bekapcsolása előtt mindig nyissa ki a töltőpisztolyt. Ügyeljen arra, hogy a töltőpisztolyt zárása után azonnal kapcsolja ki a szivattyút. Egyébként a készülék megsérülhet.
- A kiszivattyúzott olajat csak engedélyezett olajtartályokba gyűjtse. Ne keverjen különböző típusú olajokat ugyanabban a tartályban.
- Az üzemeltetés befejeztével válassza le a készüléket az akkumulátorról.

❗ FIGYELEM: A készülék hosszú ideig tartó üzemeltetése teljesen lemerítheti a gépkocsi akkumulátorát.

- A készüléket és a fáradtolajat száraz helyen, gyermekektől elzárva tárolja.
- A fáradtolajat és az átázott kendőket megfelelően ártalmatlanítsa (lásd: „Környezetvédelemmel kapcsolatos útmutatások és ártalmatlanítási információk”). A környezet védelme érdekében ne engedje, hogy az olaj a talajba vagy a lefolyóba kerüljön.
- Amennyiben a készülék csatlakozóvezetékei megsérülnek, a balesetek elkerülése érdekében azokat a gyártó vagy a szakszerviz, ill. hasonlóan képzett személy cserélje ki.
- A károk elkerülése érdekében a készüléket legfeljebb 30 perc folyamatos üzem után legalább 15 percig hagyja lehűlni.
- Óvja az olajszivattyút  nedvességtől, a magas hőmérséklettől, valamint a tüztől.
- Tartsa a készüléket száraz helyen, és védje a nedvességtől és a korróziótól.
- Használat közben ne ejtse le a készüléket.
- Az enyhe melegedés üzem közben teljes normális, nem jelez hibás működést.
- Hosszabb üzemeltetés során a készülék jelentősen felmelegedhet. Égési sérülés veszélye áll fenn!
- Ne használja a készüléket forró felületek közelében.
- Ne helyezze a készüléket közvetlen napfénynek kitett helyre. Ellenkező esetben az túlmelegedhet és helyrehozhatatlanul károsodhat.

- Ne üzemeltesse a készüléket járműben.
- Bekapcsolt állapotban soha ne fedje le a készüléket. **TÜZVESZÉLY!**
- A készülék használatakor mindig legyen körültekintő, és az üzemeltetés során ésszerűen járjon el. Üzemeltetés közben ne hagyja a készüléket felügyelet nélkül. Egy pillanatnyi figyelmetlenség is súlyos sérülést vagy a készülék és/vagy a jármű károsodását eredményezheti.

● Üzembe helyezés

Vegye ki az összes alkatrészt a csomagolásból és ellenőrizze, hogy láthatók-e károk a készüléken vagy annak alkatrészein. Ha lát ilyeneket, akkor ne használja a készüléket. Vegye fel a kapcsolatot a gyártóval a megadott szervizcímen. Távollítson el minden védőfóliát, valamint az egyéb szállítási csomagolásokat. Ellenőrizze a szállítmány teljességét.

● Felállítás és rögzítés

- A terméket egyenletes, nem éghető alapzatra állítsa fel.
- Ne takarja le a készüléket!
- Ne üzemeltesse a készüléket poros környezetben. Tűzveszélyes, továbbá a készülék megrongálódhat.
- A készüléket sík és vízszintes felületre kell elhelyezni. A levegő keringése érdekében ügyeljen arra, hogy a készülék körül legalább 5 cm szabad tér maradjon.
- Az olajszivattyú alján **1** furatok **6** találhatóak az állandó rögzítés céljára. Megfelelő csavarok segítségével (a szállítási csomag nem tartalmazza ezeket) a készülék stabilan rögzíthető. Ennek során tartsa meg a fent említett szabad helyen a levegő keringéséhez. Bizonytalanság esetén forduljon egy szakműhelyhez.

● A tartozékok felszerelése

- Csévélje le teljesen a tömlőket és a kábeleket.

! **ÚTMUTATÁS:** A további szerelésnél vegye figyelembe a készülék szivattyúzási irányát. A folyadékot a nyíl irányába szivattyúzza.

Bemenet = „IN”

Kimenet = „OUT”

- Helyezzen egy tömlőbilincset **7** a szívótömlő (1,2 m) **8** végére. Tolja rá a szívótömlő végét a szivattyú megfelelő „IN” bemenetére. A tömlőbilincs segítségével ekkor rögzítse a tömlőt. Ehhez csillagcsavar-húzózt használjon.
- Ugyanígy járjon el a leeresztő tömlő (2 m) **9** a szivattyú „OUT” kimenetéhez történő csatlakoztatásakor.
- Ha a szivattyúzott olaj szennyeződések tartalmazhat, akkor a szivattyú védelme érdekében javasoljuk, hogy a szívótömlő **8** nyitott végére helyezze rá a szívó durvaszűrőt **10**.
- A folyadék egyszerűbb szivattyúzásához használja a mellékelt töltőpisztolyt **11**.
- Ehhez először húzzon rá egy tömlőbilincset **7** a leeresztő tömlő (2 m) **9** nyitott végére. Ezután csatlakoztassa a töltőpisztolyt **11** a leeresztő tömlő **9** nyitott végéhez, és rögzítse a tömlőbilincsel.
- Nyitott állásban rögzítse a töltőpisztolyt **11**: Nyomja teljesen hátra a fogantyút **13**, nyomja meg és tartsa lenyomva a reteszt **12**, majd engedje el a fogantyút (F-H ábra). A töltőpisztoly most már nyitott helyzetben van rögzítve. A reteszelés feloldásához nyomja röviden hátrafelé a fogantyút.

● Előkészítés és szivattyúzás

! **ÚTMUTATÁS:** A dízelüzemanyag járműtartályba történő szivattyúzásához kövesse a jármű gyártójának utasításait. A szivattyú nem arra szolgál, hogy dízelüzemanyagot szivattyúzzon ki a jármű üzemanyagtartályából. Ennek során a készülék károsodhat. Soha ne használja a szivattyút benzin szivattyúzására.

! **ÚTMUTATÁS:** Fűtőolaj szivattyúzásakor a szívótömlő **8** nem érintkezhet a tartály alsó részén lévő üledékkel (az olajban leülepedett szennyeződésekben származó iszap). A szivattyú még a szívó durvaszűrő **10** használata esetén sem alkalmas az iszap szivattyúzására.

! **ÚTMUTATÁS:** A termék nem alkalmas személygépkocsiban történő olajcserére. A személygépkocsi olajtartályának kis térfogata és a nagy szivattyúzási teljesítmény miatt az olaj tiszta szivattyúzása nem lenne lehetséges, és a jármű károsodhatna.

- Óvatosan vezesse a szívótömlőt **8** annak a tartálynak az aljához, amelyből a folyadékot ki akarja szivattyúzni.
- Vezesse a leeresztő tömlőt **9** a feltöltendő tartályba.
- Győződjön meg arról, hogy minden tank/tartály és az olajszivattyú stabilan és biztonságosan áll.

! **ÚTMUTATÁS:** Mielőtt az olajszivattyút a járműakkumulátorhoz csatlakoztatja, biztosítsa, hogy a készülék be-/ki kapcsolója „0” (KI) állásban legyen.

- Csatlakoztassa a pozitív pólus (piros) **3** csatlakozókapcsát a jármű akkumulátorának pozitív pólusához (+).
- Csatlakoztassa a negatív pólus (fekete) **4** csatlakozókapcsát a jármű akkumulátorának negatív pólusához (-).
- A töltőpisztoly használatakor a készülék bekapcsolása előtt mindig először nyissa ki az töltőpisztolyt („nyitott” állás, lásd az F. ábrán). Ügyeljen arra, hogy a töltőpisztolyt zárása után azonnal kapcsolja ki a szivattyút. Egyébként a készülék megsérülhet.
- A készülék bekapcsolásához állítsa a be-/ki kapcsolót **2** „I” állásba. Megkezdődik a szivattyúzási művelet.

! **FIGYELEM:** Ügyeljen arra, hogy az olajszivattyú nagy szállítási sebessége miatt túl kicsi vagy majdnem teli tankból/tartályból ne folyjon, illetve ne fröccsenjen ki gázolaj vagy fűtőolaj!

- A szivattyúzási művelet befejezéséhez állítsa a be-/ki kapcsolót **2** „0” állásba.
- A készülék tisztításához minden használat után szivattyúzzon némi friss olajat.
- Ezt követően válassza le a negatív pólus (fekete) **4** csatlakozókapcsát a jármű akkumulátorának negatív pólusáról (-).
- Ez után válassza le a pozitív pólus (piros) **3** csatlakozókapcsát a jármű akkumulátorának pozitív pólusáról (+).

! **ÚTMUTATÁS:** A készülék károsodásának megelőzése érdekében minden használat után hagyja legalább 15 percig hűlni a készüléket.

! **FIGYELEM:** A fárادتolajat a hatályos fárادتolaj-ártalmatlanítási előírásoknak megfelelően kell ártalmatlanítani.

● Hibaelhárítás

- = Probléma
- ◉ = Ok
- = Elhárítás

- A be/ki kapcsoló megnyomására nincs reakció ^[2].
- ◉ A készülék nem kap szabályosan áramot.
- Ügyeljen arra, hogy a pólusok megfelelően csatlakoztatva legyenek a járműakkumulátor megfelelő pólusaihoz.

● Tisztítás

! **FIGYELEM: A készülék nem érintkezhet vízzel és nem helyezhető közvetlenül vízbe. Áramütés általi sérülésveszély áll fenn, amennyiben a készülék belsejébe nedvesség kerül.**

- Ne használjon tisztító- ill. oldószereket. Ezzel helyrehozhatatlanul megrongálná a készüléket.
- Tartsa tisztán a készülékházat és a készülék tartozékait.
- A készülék és a tartozékok tisztításához használjon nedves kendőt vagy egy puha kefé.
- A készülék tisztítása érdekében minden használat után szivattyúzzon friss olajat.
- Ha olaj szivárog, itassa fel egy kendővel vagy papírtörölővel.

● Tárolás

- Tartsa a készüléket száraz helyen, gyermekektől távol.
- A károsodások elkerülése érdekében ügyeljen arra, hogy tömlők és a kábelek ne törjenek meg.
- Ügyeljen arra, hogy a gázolajat/olajat csak erre a célra alkalmas tartályokban tárolja.

● Környezetvédelemmel és ártalmatlanítással kapcsolatos tudnivalók



ELEKTROMOS SZERSZÁMOKAT NE DOBJON A HÁZTARTÁSI HULLADÉKBA! NYERSANYAGOK VISSZANYERÉSE A HULLADÉKOK ÁRTALMATLANÍTÁSA HELYETT!

A 2012/19/EU európai irányelv értelmében az elektromos berendezéseket külön kell összegyűjteni, és környezetbarát módon újrahasznosítani. Az áthúzott szeméttároló szimbóluma azt jelenti, hogy a készülék élettartamának végén ezt a készüléket nem szabad a háztartási hulladékkal együtt leselejtezni. A készüléket gyűjtőhelyeken, újrahasznosító központokban vagy hulladékkezelő vállalatoknál kell leadni. A meghibásodott, beküldött készülékeket díjmentesen ártalmatlanítjuk. Ezenkívül az elektromos és elektronikus berendezések forgalmazói, valamint az élelmiszer-forgalmazók kötelesek visszavenni a berendezéseket. A Lidl közvetlenül az üzletekben és a piacokon kínál visszavételi lehetőséget. A visszaküldés és az ártalmatlanítás az Ön számára ingyenes. Ha új készüléket vásárol, joga van a megfelelő régi készüléket ingyenesen visszaadni. Ezen túlmenően lehetősége van arra, hogy függetlenül új készülék vásárlásától ingyenesen visszaküldjön (legfeljebb három) olyan régi készüléket, amelynek bármelyik méretben nem haladja meg a 25 cm-t. Kérjük, a berendezés visszaküldése előtt törölje az összes személyes adatot. Kérjük, hogy a készülék visszavitele előtt távolítsa el a régi készülékben lévő elemeket vagy akkumulátorokat, valamint azokat a lámpákat, amelyek a készülék megrongálása nélkül eltávolíthatók, és ezeket egy külön gyűjtőhelyen adja le.



A káros anyagokat tartalmazó akkumulátorokat az itt látható szimbólumok jelölik, amelyek a háztartási hulladékként való ártalmatlanítás tilalmára figyelmeztetnek. A mérvadó nehézfémek megnevezése: Cd = kadmium, Hg = higany, Pb = ólom.

Az elhasznált akkumulátorokat városa vagy települése újrahasznosító létesítményéhez vagy kereskedőjéhez juttassa vissza. Ezzel eleget tesz a törvényi kötelezettségének és jelentősen hozzájárul a környezet védelméhez.



Tartsa be a különböző csomagolóanyagokon található címkéket, és szükség esetén külön gyűjtse ezeket. A csomagolóanyagokat az alábbi jelentésű rövidítésekkel (a) és számokkal (b) jelölték: 1–7: Műanyagok, 20–22: Papír és kartonpapír, 80–98: Kompozit anyagok.

A friss-, vagy fáradtolajat (vagy dízelt) tilos a talajba, vagy a csatornarendszerbe juttatni. Ez illegális! A környezet védelme érdekében a fáradtolajat gyűjtse össze egy a célra alkalmas tartályba. A helyi gyűjtőhelyen, benzinkúton, vagy az olajkereskedőnél selejteztesse le ezt.

• **Eredeti EU-Megfelelőségi Nyilatkozat**

Mi, a

C. M. C. GmbH Holding

Iratfelelős:

Dr. Christian Weyler

Katharina-Loth-Str. 15

66386 St. Ingbert

NÉMETORSZÁG

felelőségünk tudatában kijelentjük, hogy a következő termék

Olajszivattyú töltőpisztollyal

IAN: **450038_2304**

Cikksz.: **2609**

Gyártás éve: **2024/09**

Modell: **USOP 50 A1**

megfelel azoknak a lényegi védelmi követelményeknek, amelyeket az alábbi európai irányelvekben

Elektromágneses összeférhetőség:

(2014/30/EU)

RoHS irányelv:

(2011/65/EU)

Gépekről szóló irányelv:

(2006/42/EG)

határoztak meg.

A nyilatkozat fentiekben bemutatott tárgy teljesíti az Európai Parlament és Tanács 2011/65/EU (2011. június 8) számú, az elektromos és elektronikus készülékekben alkalmazott bizonyos veszélyes anyagok használatát korlátozó irányelvének előírásait.

A megfelelőség értékelésére a következő harmonizált szabványokat használtuk fel:

EN IEC 55014-1:2021

EN IEC 55014-2:2021

EN IEC 60335-2-41:2021/A11:2021

EN 60335-1:2012/A15:2021

EN 62233:2008

EN 50498:2010

EN IEC 63000:2018

St. Ingbert, 2023.09.01.

C.M.C. GmbH Holding
Katharina-Löth-Straße 15
66386, St. Ingbert
Tel. +49 6894 99897-50
Fax +49 6894 99897-29

Dr. Christian Weyler
– Minőségbiztosítás –

● **Garanciával és szervizeléssel kapcsolatos tudnivalók**

A C. M. C. GmbH Holding garanciája

Tisztelt Vásárló!

Erre a készülékre 3 év garanciát vállalunk a vásárlás dátumától számítva. Amennyiben a megvásárolt termék hibás, a termék értékesítőjével szemben törvényes jogai vannak. Ezeket a törvényi jogokat a következőkben leírt garancia sem korlátozza.

● **Garanciális feltételek**

A garanciaidő a megvásárlás dátumával kezdődik. Ezért kérjük, gondosan őrizze meg az eredeti pénztári blokkot. Ez a dokumentum szükséges a vásárlás igazolásához.

Amennyiben három évvel a vásárlás dátumától számítva anyag vagy gyártási hiba lép fel, a terméket – saját döntésünk alapján – díjmentesen megjavítjuk vagy kicseréljük. Ez a garanciális szolgáltatás akkor vehető igénybe, ha a meghibásodott terméket és a vásárlást igazoló bizonylatot (nyugtát) három éven belül bemutatja, és röviden leírja, mi a termék hibája, és mikor jelentkezett a hiba. Amennyiben a hibára kiterjed a garancia, visszakapja a megjavított terméket vagy küldünk önnek egy új terméket. A termék javításával vagy cseréjével nem kezdődik újra a garanciaidő.

● **Jótállási idő és törvényben előírt kellékszavatossági igények**

A garancia nem hosszabbítja meg a jótállási időt. Ez a cserélt és javított alkatrészekre is érvényes. Az esetlegesen már a vásárláskor fennálló károkat és hiányosságokat a kicsomagolás után azonnal jelenteni kell. A jótállási idő lejártával felmerülő javítások térítéskötelesek.

● **A garancia terjedelme**

A terméket szigorú minőségügyi irányelvek alapján gondosan gyártottuk és a kiszállítás előtt alaposan ellenőriztük.

A garancia anyag- és gyártási hibákra vonatkozik. Ez a garancia nem terjed ki a termék olyan részeire, melyek normál elhasználódásnak vannak kitéve, és ezáltal kopó alkatrésznek számítanak vagy olyan törekeny alkatrészek károsodására, mint pl. kapcsolók, akkumulátorok vagy üvegből készült alkatrészek.

Ez a garancia nem érvényes, ha a termék megsérült, nem szakszerűen használták vagy javították. A termék szakszerű használata érdekében minden használati útmutatóban felsorolt utasítást pontosan be kell tartani. Feltétlenül kerüldök az olyan felhasználási célok és intézkedések, amelyek a használati útmutatóban foglaltaktól eltérnek, illetve amelyekkel kapcsolatban figyelmeztetés hangzik el.

A terméket csak magáncélú és nem ipari felhasználásra terveztük. Rendeltetésellenes vagy szakszerűtlen kezelés, erőszak alkalmazása vagy nem az általunk feljogosított szerviz-képviselő által végzett beavatkozás esetén a garancia megszűnik.

● Garanciális eset kezelése

A gyors ügyintézés érdekében kérjük, tartsa be a következőket:

Minden kéréshez készítse elő a pénztári nyugtát és a cikkszámot (pl. IAN), ezzel igazolva a vásárlást. A cikkszámot a írpustáblán, a termékbe gravírozva, illetve a használati útmutató borítóján (balra lent) vagy a termék hátulján vagy alján lévő matricán találja.

Amennyiben működési hiba vagy egyéb hiba lépett föl, először lépjen kapcsolatba telefonon vagy e-mailben a következőkben megnevezett szerviz osztállyal. A hibásként regisztrált terméket ezt követően a vásárlást igazoló dokumentummal (pénztári nyugta), valamint annak megadásával együtt, hogy mi a hiba és mikor lépett fel, díjmentesen postázhatja a kapott szervizcímre.

! **ÚTMUTATÁS:** A www.lidl-service.com címen a jelen útmutatót és számos további kézikönyvet, termékvideót és szoftvert is letölthet.



A QR-kód beolvasásával automatikusan a Lidl szerviz oldalára (www.lidl-service.com) lép és itt az (IAN) 450038 cikkszám megadásával megnyithatja a kezelési útmutatóját.

● Szerviz

Így léphet kapcsolatba velünk:

HU

Név: GTX Service Magyarország
E-Mail: service.hungary@gtxservice.com
Telefon: +36 1 445 0902
Székhely: Németország

IAN 450038_2304

Kérjük, vegye figyelembe, hogy a következő cím nem a szerviz címe. Kérjük, először a fent megnevezett szervizzel lépjen kapcsolatba.

Cím:

C. M. C. GmbH Holding

Katharina-Loth-Str. 15
DE-66386 St. Ingbert
NÉMETORSZÁG

Cserealkatrészek rendelése:

www.ersatzteile.cmc-creative.de

HU JÓTÁLLÁSI TÁJÉKOZTATÓ

<p>A termék megnevezése: Olajszivattyú töltőpisztolyal</p>	<p>Gyártási szám: IAN 450038_2304</p>
<p>A termék típusa: USOP 50 A1</p>	<p>Szerviz neve, címe, telefonszáma:</p>
<p>A gyártó cégneve, címe, e-mail címe: C. M. C. Kft. Katharina-Loth-Str. 15 66386 St. Ingbert, Németország</p>	<p>GTX Service Magyarország Hétvezér u. 1, 2112 Veresegyház service.hungary@gtxservice.com Telefon: +36 1 445 0902</p>
<p>Az importáló/ forgalmazó neve és címe: Lidl Magyarország Kereskedelmi Bt., H-1037 Budapest, Rádl árok 6.</p>	
<p>1. A jótállási idő a Magyarország területén, Lidl Magyarország Kereskedelmi Bt. üzle-tében történt vásárlás napjától számított 1 év, amely jogvesztő. A jótállási idő a fogyasztó részére történő átadással, vagy ha az üzembe helyezést a forgalmazó, vagy annak megbízottja végzi, az üzembe helyezés napjával kezdődik.</p> <p>2. A jótállási igény a jótállási jeggyel és/vagy a vásárlást igazoló blokkal érvényesíthető. A jótállási jegy szabálytalan kiállítása, vagy átadásának elmaradása nem érinti a jótállási kötelezettség-vállalás érvényességét. Kérjük, hogy a vásárlás tényének és időpontjának bizonyítására őrizze meg a pénztári fizetésnél kapott jótállási jegyet és a vásárlást igazoló blokkot.</p> <p>3. A vásárlástól számított három munkanapon belül érvényesített csereigény esetén a forgalmazó köteles a terméket kicserélni, feltéve ha a hiba a rendeltetészerű használata akadályozza. A jótállási jogokat a termék tulajdonosaként a fogyasztó érvényesítheti az áruházakban, valamint a jótállási tájékoztatóban feltüntetett szervizekben. (A magyar Polgári Törvénykönyv alapján fogyasztónak minősül a szakmája, önálló foglalkozása vagy üzleti tevékenysége körén kívül eljáró természetes személy.)</p> <p>A jótállás ideje alatt a fogyasztó hibás teljesítés esetén kérheti a termék kijavítását, kicserélését, vagy ha a termék nem javítható vagy cserélhető, vagy az a forgalmazónak aránytalan többletköltséggel járna, illetve a fogyasztó kijavításhoz, kicseréléshez fűződő érdeke alapos ok miatt megszűnt, árleszállítást kérhet, vagy elállhat a szerződéstől és visszakérheti a vételárát. A kijavítás során a termékbe csak új alkatrészt kerülhet beépítésre.</p> <p>4. A fogyasztó a hiba felfedezése után a lehető legrövidebb időn belül köteles a hibát bejelenteni és a terméket a jótállási jogok érvényesítése céljából átadni. A hiba felfedezésétől számított két hónapon belül bejelentett jótállási igényt időben közöltnek kell tekinteni. A közlés elmaradásából eredő kárért a fogyasztó felelős. A jótállási igény érvényesíthetőségének határideje a termék, vagy fódarabjának kicserélése esetén a csere napján újraindul.</p> <p>5. A rögzített beketésű, illetve a 10 kg-nál súlyosabb, vagy tömegközlekedési eszközön nem szállítható terméket az üzemeltetés helyén kell megjavítani. Abban az esetben, ha a javítás a helyszínen nem végezhető el, a termék ki- és visszaszereléséről, valamint szállítá-sáról a forgalmazónak kell gondoskodnia.</p> <p>6. A jótállás nem áll fenn, ha a hiba a nem rendel-tetészerű használatból, átalakítás-ból, helytelen tárolásból, vagy a használati utasítástól eltérő keze-lésből, vagy bármely a vásárlást követő behatásból fakad, vagy elemi kár okozta, és azt a for-galmazó, vagy a szerviz bizonyítja. A jótállás nem vonatkozik a mozgó kőpő alkat-részek (világítótestek, gumiab-roncsok stb.) rendeltetészerű elhasználódására. A szerviz és a forgalmazó a kijavítás során nem felel a terméken a fogyasztó vagy harmadik szemé-lyek által tárolt adatokért vagy beállításokért.</p> <p>7. Fogyasztói jogvita esetén a fogyasztó a megyei (fővárosi) kereskedelmi és iparkamarák mellett működő békéltető testület eljárását is kezdeményez-heti.</p> <p>A jótállás a fogyasztó törvényből eredő szavatossági jogait és azok érvényesíthetőségét nem érinti.</p>	
<p>Kijavítást ellenőrző szelvény:</p>	
<p>A jótállási igény bejelentésének időpontja:</p>	<p>A hiba oka:</p>
<p>Javításra átvétel időpontja:</p>	<p>A hiba javításának módja:</p>
<p>A fogyasztó részére történő visszaadás időpontja:</p>	<p>A szerviz bélyegzője, kelt és aláírás:</p>
<p>Kicserélést ellenőrző szelvény:</p>	
<p>A jótállási igény bejelentésének időpontja:</p>	<p>Kicserélés időpontja:</p>
<p>A cserélő bolt bélyegzője, kelt és aláírás:</p>	

C.M.C. GmbH Holding

Katharina-Loth-Str. 15
DE-66386 St. Ingbert
GERMANY

Last Information Update · Stand der Informationen ·
Dernière mise à jour · Stand van de informatie ·
Poslední aktualizace informací · Stan na ·
Posledná aktualizácia informácií · Última actualizació ·
Tilstand af information · Versione delle informazioni ·
Információk státusza: 08/2023
Ident.-No.: USOP50A1082023-OS



FR

Cet appareil et
ses accessoires
se recyclent

À DÉPOSER
EN MAGASIN



À DÉPOSER
EN DÉCHÈTERIE



OU

Points de collecte sur www.quefairedemesdechets.fr
Privilégiez la réparation ou le don de votre appareil !



FR

MODE D'EMPLOI
À DÉPOSER DANS
LE BAC DE TRI



IAN 450038_2304