



TOASTER STB 950 A1 TOASTER STB 950 A1 GRILLE-PAIN STB 950 A1

DE Bedienungsanleitung

TOASTER

FR BE Mode d'emploi

GRILLE-PAIN

PL Instrukcja obsługi

TOSTER

SK Návod na obsluhu

HRIANKOVAČ

DK Betjeningsvejledning

BRØDRISTER

GB Operating instructions

TOASTER

NL BE Gebruiksaanwijzing

BROODROOSTER

CZ Návod k obsluze

TOPINKOVAČ

ES Instrucciones de servicio

TOSTADOR

For EU market:
HOYER Handel GmbH
Tasköprüstraße 3
22761 Hamburg
GERMANY

Imported for GB market by:
Lidl Great Britain Ltd
Lidl House · 14 Kingston Road
Surbiton · KT5 9NU

Stand der Informationen · Status of information · Version des informations · Stand van de informatie
Stan informacii · Stav informacii · Stav informacii · Estado de las informaciones · Informationernes stand:

12/2021 ID: STB 950 A1_21_V1.2

IAN 388811_2107



IAN 388811_2107





Deutsch	2
English	12
Français	22
Nederlands	36
Polski	46
Česky	56
Slovenčina	66
Español	76
Dansk	86



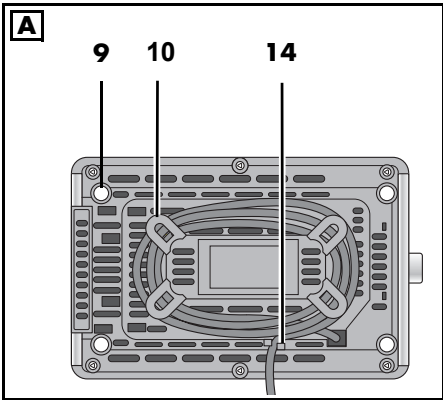
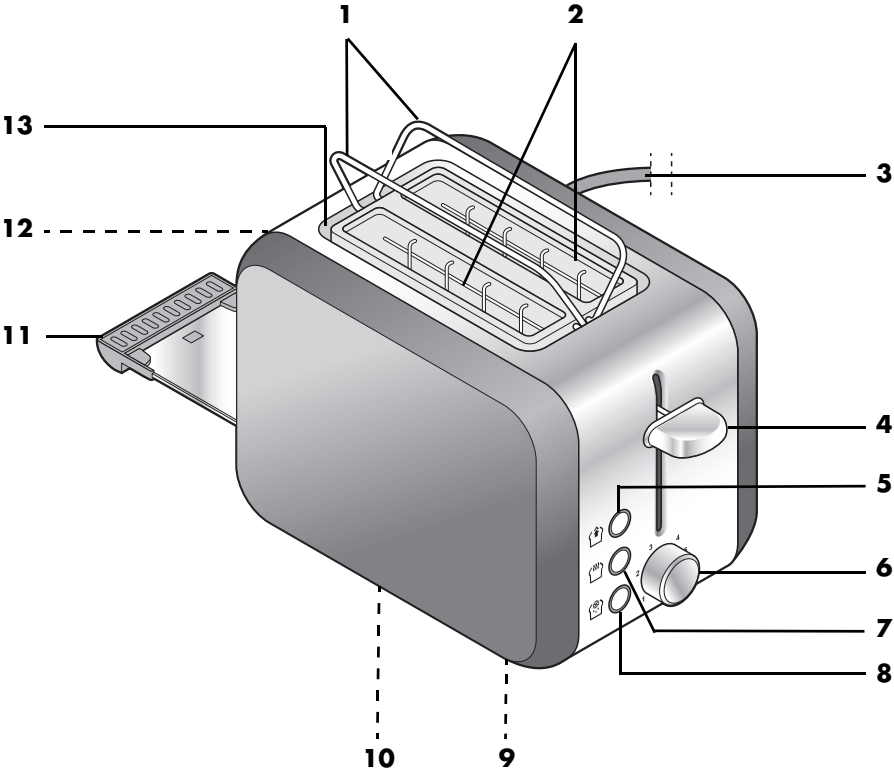

Übersicht / Overview / Aperçu de l'appareil / Overzicht / Przegląd / Přehled / Vista general / Oversigt



Inhalt

1. Übersicht	2
2. Bestimmungsgemäßer Gebrauch	3
3. Sicherheitshinweise	3
4. Lieferumfang	6
5. Vor dem ersten Gebrauch	6
6. Toasten	6
7. Reinigen	7
8. Entsorgen	8
9. Problemlösung	8
10. Technische Daten	9
11. Garantie der HOYER Handel GmbH	9

1. Übersicht

- 1 Integrierter Brötchenaufsatz
- 2 Röstfächer
- 3 Netzkabel mit Netzstecker
- 4 Absenkhebel
- 5  Stopp-Taste
- 6 Drehknopf für Röstgradeinstellung
- 7  Aufwärm-Taste
- 8  Auftau-Taste
- 9 Standfüße
- 10 Kabelaufwicklung
- 11 Krümelschublade
- 12 Ausklapphebel (für den Brötchenaufsatz)
- 13 Vertiefung (zum Versenken des Brötchenaufsatzes)
- 14 Kabelklemme

Herzlichen Dank für Ihr Vertrauen!

Wir gratulieren Ihnen zu Ihrem neuen Toaster.

Für einen sicheren Umgang mit dem Produkt und um den ganzen Leistungsumfang kennenzulernen:

- **Lesen Sie vor der ersten Inbetriebnahme diese Bedienungsanleitung gründlich durch.**
- **Befolgen Sie vor allen Dingen die Sicherheitshinweise!**
- **Das Gerät darf nur so bedient werden, wie in dieser Bedienungsanleitung beschrieben.**
- **Bewahren Sie diese Bedienungsanleitung auf.**
- **Falls Sie das Gerät einmal weitergeben, legen Sie bitte diese Bedienungsanleitung dazu. Die Bedienungsanleitung ist Bestandteil des Produktes.**

Wir wünschen Ihnen viel Freude mit Ihrem neuen Toaster!



Symbol am Gerät

Das Symbol gibt an, dass so ausgezeichnete Materialien, Lebensmittel weder im Geschmack noch im Geruch verändern.

2. Bestimmungsgemäßer Gebrauch

Verwenden Sie den Toaster ausschließlich zum Rösten von unbehandeltem Brot und Brötchen.

Das Gerät ist für den privaten Haushalt konzipiert und darf nicht für gewerbliche Zwecke eingesetzt werden.

Das Gerät darf nur in Innenräumen benutzt werden.

3. Sicherheitshinweise

Warnhinweise

Falls erforderlich, werden folgende Warnhinweise in dieser Bedienungsanleitung verwendet:



GEFAHR! Hohes Risiko: Missachtung der Warnung kann Schaden für Leib und Leben verursachen.

WARNUNG! Mittleres Risiko: Missachtung der Warnung kann Verletzungen oder schwere Sachschäden verursachen.

VORSICHT: Geringes Risiko: Missachtung der Warnung kann leichte Verletzungen oder Sachschäden verursachen.

HINWEIS: Sachverhalte und Besonderheiten, die im Umgang mit dem Gerät beachtet werden sollten.

Anweisungen für den sicheren Betrieb

- ⊙ Dieses Gerät kann von Kindern ab 8 Jahren und von Personen mit reduzierten physischen, sensorischen oder mentalen Fähigkeiten oder Mangel an Erfahrung und/oder Wissen benutzt werden, wenn sie beaufsichtigt oder bezüglich des sicheren Gebrauches des Gerätes unterwiesen wurden und die daraus resultierenden Gefahren verstanden haben. Kinder dürfen nicht mit dem Gerät spielen. Reinigung und Benutzer-Wartung dürfen nicht durch Kinder durchgeführt werden, es sei denn, sie sind älter als 8 Jahre und beaufsichtigt.
- ⊙ Kinder, jünger als 8 Jahre, sind vom Gerät und der Anschlussleitung fernzuhalten.
-  ⊙ Brot kann brennen. Deshalb den Toaster nie in der Nähe oder unterhalb von brennbaren Materialien wie Gardinen verwenden.
- ⊙ Wenn Sie kein Standard-Toastbrot verwenden, besteht bei kleineren Größen oder besonderen Formen die Gefahr, heiße Teile des Toasters zu berühren.
- ⊙ Wenn die Netzanschlussleitung dieses Gerätes beschädigt wird, muss sie durch den Hersteller oder seinen Kundendienst oder eine ähnlich qualifizierte Person ersetzt werden, um Gefährdungen zu vermeiden.
- ⊙ Dieses Gerät ist nicht dafür bestimmt, mit einer externen Zeitschaltuhr oder einem separaten Fernwirkssystem betrieben zu werden.
- ⊙ Zum Entfernen der Brotkrumen lesen Sie das Kapitel zur Reinigung (siehe "Reinigen" auf Seite 7).



GEFAHR für Kinder!

- ⊙ Verpackungsmaterial ist kein Kinderspielzeug. Kinder dürfen nicht mit den Kunststoffbeuteln spielen. Es besteht Erstickungsgefahr.



GEFAHR für und durch Haus- und Nutztiere!

- ⊙ Von Elektrogeräten können Gefahren für Haus- und Nutztiere ausgehen. Des Weiteren können Tiere auch einen Schaden am Gerät verursachen. Halten Sie deshalb Tiere grundsätzlich von Elektrogeräten fern.



GEFAHR von Stromschlag durch Feuchtigkeit!

- ⊙ Schützen Sie das Gerät vor Feuchtigkeit, Tropf- oder Spritzwasser.
- ⊙ Das Gerät, das Kabel und der Netzstecker dürfen nicht in Wasser oder andere Flüssigkeiten getaucht werden.
- ⊙ Sollte Flüssigkeit in das Gerät gelangen, sofort den Netzstecker ziehen. Vor einer erneuten Inbetriebnahme das Gerät prüfen lassen.
- ⊙ Sollte das Gerät doch einmal ins Wasser gefallen sein, ziehen Sie sofort den Netzstecker und nehmen Sie erst danach das Gerät heraus. Benutzen Sie das Gerät in diesem Fall nicht mehr, sondern lassen Sie es von einer Fachwerkstatt überprüfen.
- ⊙ Bedienen Sie das Gerät nicht mit nassen Händen.



GEFAHR durch Stromschlag!

- ⊙ Nehmen Sie das Gerät nicht in Betrieb, wenn das Gerät oder die Anschlussleitung sichtbare Schäden aufweist oder wenn das Gerät zuvor fallen gelassen wurde.
- ⊙ Verlegen Sie die Anschlussleitung so, dass niemand auf diese treten, daran hängen bleiben oder darüber stolpern kann.
- ⊙ Schließen Sie den Netzstecker nur an eine ordnungsgemäß installierte, gut zugängliche Steckdose mit Schutzkontakten an, deren Spannung der Angabe auf dem Typenschild entspricht. Die Steckdose muss auch nach dem Anschließen weiterhin gut zugänglich sein.
- ⊙ Achten Sie darauf, dass die Anschlussleitung nicht durch scharfe Kanten oder heiße Stellen beschädigt werden kann. Wickeln Sie die Anschlussleitung nicht um das Gerät (Gefahr von Kabelbruch!).
- ⊙ Achten Sie darauf, dass die Anschlussleitung nicht eingeklemmt oder gequetscht wird.

- ⊙ Um den Netzstecker aus der Steckdose zu ziehen, immer am Netzstecker, nie an der Anschlussleitung ziehen.
- ⊙ Ziehen Sie den Netzstecker aus der Steckdose:
 - nach jedem Gebrauch
 - wenn eine Störung auftritt
 - wenn Sie das Gerät nicht benutzen
 - bevor Sie das Gerät reinigen
 - bei Gewitter
- ⊙ Um Gefährdungen zu vermeiden, nehmen Sie keine Veränderungen am Artikel vor. Lassen Sie Reparaturen nur von einer Fachwerkstatt bzw. im Service-Center durchführen.



GEFAHR - Brandgefahr!

- ⊙ Lassen Sie das angeschlossene Gerät niemals unbeaufsichtigt.
- ⊙ Gerät niemals abdecken oder auf weichen Gegenständen (wie z. B. Handtüchern) abstellen.
- ⊙ Toasten Sie kein gebuttertes Brot. Das Fett könnte entzündet werden.
- ⊙ Backen Sie keine gefüllten, belegten, gezuckerten oder mit Käse überbackenen Brötchen auf. Diese Zutaten können in den Toaster geraten und sich dort entzünden.



GEFAHR von Verletzungen durch Verbrennen!

- ⊙ Berühren Sie nicht die heißen Oberflächen des Gerätes.
- ⊙ Lassen Sie das Gerät vollständig abkühlen, bevor Sie es reinigen oder wegräumen.

WARNUNG vor Sachschäden!

- ⊙ Verwenden Sie nur das Original-Zubehör.
- ⊙ Stellen Sie das Gerät niemals auf heiße Oberflächen (z. B. Herdplatten) oder in die Nähe von Wärmequellen oder offenem Feuer.

- ⊙ Hantieren Sie nicht mit Messern, Gabeln oder anderen metallischen Gegenständen im Röstfach.
- ⊙ Vergewissern Sie sich, dass der Toaster nach dem Röstvorgang abschalten kann. Behinderungen können u. a. auftreten durch:
 - zu dicke Brotscheiben
 - sehr unregelmäßig geformte Brotscheiben
 - Gegenstände, die den Absenkhebel blockieren
- ⊙ Verwenden Sie keine scharfen oder kratzenden Reinigungsmittel.
- ⊙ Setzen Sie das Gerät nicht Temperaturen unter -10 °C oder über +40 °C aus.
- ⊙ Das Gerät ist mit rutschfesten Kunststofffüßen ausgestattet. Da Möbel mit einer Vielfalt von Lacken und Kunststoffen beschichtet sind und mit unterschiedlichen Pflegemitteln behandelt werden, kann nicht völlig ausgeschlossen werden, dass manche dieser Stoffe Bestandteile enthalten, die die Kunststofffüße angreifen und aufweichen. Legen Sie ggf. eine rutschfeste Unterlage unter das Gerät.

4. Lieferumfang

- 1 Toaster
- 1 Bedienungsanleitung

5. Vor dem ersten Gebrauch

1. Entfernen Sie das Verpackungsmaterial.
2. Wickeln Sie die gewünschte Kabellänge von der Kabelaufwicklung **10** ab.
3. **Bild A:** Führen Sie das Netzkabel **3** seitlich heraus und fixieren Sie das Kabel in der Kabelklemme **14**.
4. Stecken Sie den Netzstecker **3** in eine Steckdose mit Schutzkontakten.

HINWEIS: Es kann beim ersten Toasten zu einer Geruchsentwicklung kommen. Wir

empfehlen Ihnen deshalb, das Gerät zweibis dreimal bei weit geöffnetem Fenster auf mittlerer Röststufe ohne Brot in Betrieb zu nehmen.

6. Toasten

VORSICHT:

- ⊙ Legen Sie kein Brot oder etwas anderes direkt oben auf die Röstfächer **2**.
- ⊙ Benutzen Sie für Brötchen den integrierten Brötchenaufsatz **1**.

HINWEIS: Der Absenkhebel **4**, mit dem das Gerät eingeschaltet wird, rastet nur ein, wenn das Gerät an eine Steckdose angeschlossen ist.

Brot rösten

1. Legen Sie das Brot in die Röstfächer **2**. Verwenden Sie keine zu dicken Scheiben. Das Brot darf nicht im Röstfach **2** eingeklemmt sein.
2. Stellen Sie mit dem Drehknopf **6** den gewünschten Röstgrad ein. Der Röstgrad kann zwischen
 - 1 = sehr leichtes Rösten / helle Bräunung und
 - 6 = sehr starkes Rösten / sehr starke Bräunung eingestellt werden.

Das Ergebnis ist unter anderem abhängig von der Brotsorte und Frische des Brotes.

HINWEISE:

- Der Röstgrad 6 bewirkt eine sehr starke Bräunung. Es kann bei dicken Scheiben zu einer Rauchbildung kommen. Brechen Sie in diesem Fall den Röstvorgang durch Drücken der Stopp-Taste **5** ab.
 - Wenn Sie den Toaster nur mit einem Toast beladen, drehen Sie den Drehknopf **6** für den Röstgrad um ca. 1 Stufe zurück, um die gleiche Bräunung wie mit 2 Toasts zu erreichen.
-

- Drücken Sie den Absenkehebel **4** herunter, bis er einrastet. Das Brot wird abgesenkt und das Gerät eingeschaltet. Die Stopp-Taste **5** beginnt zu leuchten.
- Am Ende der Röstzeit erlischt die Stopp-Taste **5** und das Brot wird angehoben. Entnehmen Sie das Brot.
- Nach dem Aufbacken der Brötchen drücken Sie den Ausklapphebel **12** wieder nach oben, um den Brötchenaufsatz **1** wieder einzuklappen.

Röstvorgang abbrechen

Drücken Sie die Stopp-Taste **5**, um den Röstvorgang vorzeitig abzubrechen. Die Stopp-Taste **5** erlischt und das Brot wird angehoben.

Eingefrorenes Brot rösten

Um eingefrorenes Brot zu rösten, müssen Sie nicht den Röstgrad ändern. Drücken Sie einfach die Auftau-Taste **8** sofort, nachdem der Absenkehebel **4** eingerastet ist. Die Auftau-Taste **8** und die Stopp-Taste **5** beginnen zu leuchten. Der Röstvorgang wird verlängert.

Brot aufwärmen

Wenn Sie ein schon getoastetes, aber abgekühltes Brot wieder aufwärmen möchten, drücken Sie die Aufwärm-Taste **7** sofort, nachdem der Absenkehebel **4** eingerastet ist. Die Aufwärm-Taste **7** und die Stopp-Taste **5** leuchten während des Aufwärmens.

Brötchen aufbacken

Zum Aufbacken von Brötchen hat der Toaster einen integrierten Brötchenaufsatz **1**.

- Drücken Sie den Ausklapphebel **12** herunter, um den Brötchenaufsatz **1** auszuklappen.
- Legen Sie die Brötchen auf den ausgeklappten Brötchenaufsatz **1**.
- Stellen Sie mit dem Drehknopf **6** den gewünschten Röstgrad ein. Wir empfehlen Röstgrad 1.
Das Ergebnis ist unter anderem abhängig von Sorte und Frische der Brötchen.
- Lassen Sie die Brötchen von beiden Seiten rösten. Anschließend nehmen Sie sie vom Brötchenaufsatz **1** herunter.

7. Reinigen



GEFAHR!

- ⊙ Ziehen Sie den Netzstecker **3** aus der Steckdose, bevor Sie den Toaster reinigen.
- ⊙ Lassen Sie alle Teile vollständig trocknen, bevor Sie sie wegräumen oder Sie das Gerät erneut benutzen.

WARNUNG vor Sachschäden!

- ⊙ Verwenden Sie keine scharfen oder kratzenden Reinigungsmittel.

- Lassen Sie das Gerät abkühlen.
- Wischen Sie den Toaster mit einem feuchten Tuch ab.

Krümelschublade

- Ziehen Sie die Krümelschublade **11** vorsichtig heraus.
- Entfernen Sie die Krümel und wischen Sie die Krümelschublade **11** ggf. mit einem feuchten Tuch aus.
- Setzen Sie die Krümelschublade **11** wieder ein.

Integrierter Brötchenaufsatz

- Drücken Sie den Ausklapphebel **12** herunter, um den Brötchenaufsatz **1** auszuklappen.
- Halten Sie den Toaster über Kopf und entfernen Sie die Krümel aus der Vertiefung **13**.
- Wischen Sie die Vertiefung **13** und den Brötchenaufsatz **1** ggf. mit einem leicht angefeuchteten Tuch ab.

8. Entsorgen

Dieses Produkt unterliegt der europäischen Richtlinie 2012/19/EU. Das Symbol der durchgestrichenen Abfalltonne auf Rädern bedeutet, dass das Produkt in der Europäischen Union einer getrennten Müllsammlung zugeführt werden muss. Dies gilt für das Produkt und alle mit diesem Symbol gekennzeichneten Zubehörteile. Gekennzeichnete Produkte dürfen nicht über den normalen Hausmüll entsorgt werden, sondern müssen an einer Annahmestelle für das Recycling von elektrischen und elektronischen Geräten abgegeben werden.



Dieses Recycling-Symbol markiert z. B. einen Gegenstand oder Materialteile als für die Rückgewinnung wertvoll. Recycling hilft, den Verbrauch von Rohstoffen zu reduzieren und die Umwelt zu entlasten. Informationen zur Entsorgung und der Lage des nächsten Recyclinghofes erhalten Sie z. B. bei Ihrer Stadtreinigung oder in den Gelben Seiten.



Verpackung

Wenn Sie die Verpackung entsorgen möchten, achten Sie auf die entsprechenden Umweltvorschriften in Ihrem Land.

9. Problemlösung

Sollte Ihr Gerät einmal nicht wie gewünscht funktionieren, gehen Sie bitte erst diese Checkliste durch. Vielleicht ist es nur ein kleines Problem, das Sie selbst beheben können.



GEFAHR durch Stromschlag!

- ⊙ Versuchen Sie auf keinen Fall, das Gerät selbstständig zu reparieren.

Problem	Mögliche Ursache / Problembehebung
Der Toast ist zu braun.	Stellen Sie am Drehknopf 6 den Röstgrad niedriger ein.
Der Toast bleibt im Gerät stecken.	Ziehen Sie den Netzstecker 3 und lassen Sie den Toaster abkühlen. Versuchen Sie den Toast vorsichtig mit einem flachen, hölzernen Gegenstand aus dem Röstfach 2 zu hebeln. Berühren Sie dabei nicht die Heizelemente.
Starke Rauchentwicklung	Wahrscheinlich ist die Krümelschublade 11 voll. Ziehen Sie den Netzstecker 3 und lassen Sie den Toaster abkühlen. Reinigen Sie die Krümelschublade 11 .

10. Technische Daten

Modell:	STB 950 A1
Netzspannung:	220 - 240 V ~ 50 - 60 Hz
Schutzklasse:	I
Leistung:	800 - 950 W

Verwendete Symbole

	Geprüfte Sicherheit: Geräte müssen den allgemein anerkannten Regeln der Technik genügen und gehen mit dem Produktsicherheitsgesetz (ProdSG) konform.
	Mit der CE-Kennzeichnung erklärt die HOYER Handel GmbH die EU-Konformität.
	Dieses Symbol erinnert daran, die Verpackung umweltfreundlich zu entsorgen.
	Mit dem Recyclingsymbol (3 Pfeile) sind wiederverwertbare Materialien gekennzeichnet. Das Material kann durch die Recycling-Nummer in der Mitte (hier: 21) und/oder ein Kürzel (hier: PAP) spezifiziert werden.
	Wechselspannung
	Es handelt sich um ein wiederverwertbares Produkt, das der erweiterten Herstellerverantwortung sowie der Abfalltrennung unterliegt.

Technische Änderungen vorbehalten.

11. Garantie der HOYER Handel GmbH

Sehr geehrte Kundin, sehr geehrter Kunde, Sie erhalten auf dieses Gerät 3 Jahre Garantie ab Kaufdatum. Im Falle von Mängeln dieses Produkts stehen Ihnen gegen den Verkäufer des Produkts gesetzliche Rechte zu. Diese gesetzlichen Rechte werden durch unsere im Folgenden dargestellte Garantie nicht eingeschränkt.

Garantiebedingungen

Die Garantiefrist beginnt mit dem Kaufdatum. Bitte bewahren Sie den Original-Kassenbon gut auf. Diese Unterlage wird als Nachweis für den Kauf benötigt. Tritt innerhalb von drei Jahren ab dem Kaufdatum dieses Produkts ein Material- oder Fabrikationsfehler auf, wird das Produkt von uns – nach unserer Wahl – für Sie kostenlos repariert oder ersetzt. Diese Garantieleistung setzt voraus, dass innerhalb der Dreijahresfrist das defekte Gerät und der Kaufbeleg (Kassenbon) vorgelegt und schriftlich kurz beschrieben wird, worin der Mangel besteht und wann er aufgetreten ist. Wenn der Defekt von unserer Garantie gedeckt ist, erhalten Sie das reparierte oder ein neues Produkt zurück. Mit Reparatur oder Austausch des Produkts beginnt kein neuer Garantiezeitraum.

Garantiezeit und gesetzliche Mängelansprüche

Die Garantiezeit wird durch die Gewährleistung nicht verlängert. Dies gilt auch für ersetzte und reparierte Teile. Eventuell schon beim Kauf vorhandene Schäden und Mängel müssen sofort nach dem Auspacken gemeldet werden. Nach Ablauf der Garantiezeit anfallende Reparaturen sind kostenpflichtig.

Garantieumfang

Das Gerät wurde nach strengen Qualitätsrichtlinien sorgfältig produziert und vor Auslieferung gewissenhaft geprüft.

Die Garantieleistung gilt für Material- oder Fabrikationsfehler.

Von der Garantie ausgeschlossen sind Verschleißteile, die normaler Abnutzung ausgesetzt sind und Beschädigungen an zerbrechlichen Teilen, z. B. Schalter, Leuchtmittel oder andere Teile, die aus Glas gefertigt sind.

Diese Garantie verfällt, wenn das Produkt beschädigt, nicht sachgemäß benutzt oder gewartet wurde. Für eine sachgemäße Benutzung des Produkts sind alle in der Bedienungsanleitung aufgeführten Anweisungen genau einzuhalten. Verwendungszwecke und Handlungen, von denen in der Bedienungsanleitung abgeraten oder vor denen gewarnt wird, sind unbedingt zu vermeiden. Das Produkt ist lediglich für den privaten und nicht für den gewerblichen Gebrauch bestimmt. Bei missbräuchlicher und unsachgemäßer Behandlung, Gewaltanwendung und bei Eingriffen, die nicht von unserem autorisierten Service-Center vorgenommen wurden, erlischt die Garantie.

Abwicklung im Garantiefall

Um eine schnelle Bearbeitung Ihres Anliegen zu gewährleisten, folgen Sie bitte den folgenden Hinweisen:

- Bitte halten Sie für alle Anfragen die Artikelnummer **IAN: 388811_2107** und den Kassenbon als Nachweis für den Kauf bereit.
- Die Artikelnummer finden Sie auf dem Typenschild, einer Gravur, auf dem Titelblatt Ihrer Anleitung (unten links) oder als Aufkleber auf der Rück- oder Unterseite des Gerätes.

- Sollten Funktionsfehler oder sonstige Mängel auftreten, kontaktieren Sie zunächst das nachfolgend benannte Service-Center **telefonisch** oder per **E-Mail**.
- Ein als defekt erfasstes Produkt können Sie dann unter Beifügung des Kaufbelegs (Kassenbon) und der Angabe, worin der Mangel besteht und wann er aufgetreten ist, für Sie portofrei an die Ihnen mitgeteilte Service-Anschrift übersenden.

Auf www.lidl-service.com können Sie diese und viele weitere Handbücher, Produktvideos und Installationssoftware herunterladen.



Mit diesem QR-Code gelangen Sie direkt auf die Lidl-Service-Seite (www.lidl-service.com) und können mittels der Eingabe der Artikelnummer (IAN) **388811_2107** Ihre Bedienungsanleitung öffnen.



Service-Center

DE Service Deutschland

Tel.: 0800 5435 111

(kostenfrei)

E-Mail: hoyer@lidl.de

AT Service Österreich

Tel.: 0820 201 222

(0,15 EUR/Min.)

E-Mail: hoyer@lidl.at

CH Service Schweiz

Tel.: 0842 665566

(0,08 CHF/Min.,

Mobilfunk max. 0,40 CHF/Min.)

E-Mail: hoyer@lidl.ch

IAN: 388811_2107



Lieferant

Bitte beachten Sie, dass die folgende Anschrift **keine Serviceanschrift** ist.

Kontaktieren Sie zunächst das genannte Service-Center.

HOYER Handel GmbH

Tasköprüstraße 3



22761 Hamburg

DEUTSCHLAND

Contents

1. Overview	12
2. Intended purpose	13
3. Safety information	13
4. Items supplied	15
5. Before using for the first time	16
6. Toasting	16
7. Cleaning	17
8. Disposal	17
9. Troubleshooting	18
10. Technical specifications	18
11. Warranty of the HOYER Handel GmbH	19

1. Overview

- 1** Integrated bun warmer
- 2** Toasting compartments
- 3** Power cable with mains plug
- 4** Lowering lever
- 5**  Stop button
- 6** Knob to set the toasting level
- 7**  Reheat button
- 8**  Defrost button
- 9** Base
- 10** Cable spool
- 11** Crumb drawer
- 12** Fold-out lever (for the bun warmer)
- 13** Recess (for countersinking the bun warmer)
- 14** Cable clamp

Thank you for your trust! 2. Intended purpose

Congratulations on your new toaster.

For a safe handling of the product and in order to get to know the entire scope of features:

- **Thoroughly read these operating instructions prior to first use.**
- **Above all, observe the safety instructions!**
- **The device should only be used as described in these operating instructions.**
- **Keep these operating instructions for reference.**
- **If you pass the device on to someone else, please include these operating instructions. The user instructions are a part of the product.**

We hope you enjoy your new toaster!



Symbol on your device

The food-safe material of devices with this symbol will not change the taste or smell of food.

Only use the toaster for toasting untreated bread and rolls.

The device is designed for private home use and must not be used for commercial purposes.

The device must only be used indoors.

3. Safety information

Warnings

If necessary, the following warnings will be used in these operating instructions:



DANGER! High risk: failure to observe this warning may result in injury to life and limb.

WARNING! Moderate risk: Failure to observe this warning may result in injury or serious material damage.

CAUTION: Low risk: failure to observe this warning may result in minor injury or material damage.

NOTE: circumstances and specifics that must be observed when handling the device.

Instructions for safe operation

- ⊙ This device can be used by children from the age of 8 and people with restricted physical, sensory or intellectual abilities or people without adequate experience and/or understanding, if they are supervised or instructed on how to use this device safely and if they are aware of the resulting danger. Children must not play with the device. Cleaning and user maintenance must not be performed by children unless they are older than 8 years and supervised.
- ⊙ Children under the age of 8 must be kept away from the device and the power cable.
-  ⊙ Bread can burn. Never use the toaster near to or underneath flammable materials such as curtains.
- ⊙ If you are not using a normal slice of toast, there is a risk of touching the hot parts of the toaster in the case of smaller sizes or unusual shapes.
- ⊙ If the mains power cable of this device should become damaged, it must be replaced by the manufacturer, the manufacturer's customer service department or a similarly qualified specialist, in order to avoid any hazards.
- ⊙ This device is not intended to be operated using an external timer clock or a separate remote control system.
- ⊙ See the chapter on cleaning for how to remove the breadcrumbs (see "Cleaning" on page 17).



DANGER for children!

- ⊙ Packing materials are not children's toys. Children should not be allowed to play with the plastic bags: There is a risk of suffocation.



DANGER to and from pets and livestock!

- ⊙ Electrical devices can represent a hazard to pets and livestock. In addition, animals can also cause damage to the device. For this reason you should keep animals away from electrical devices at all times.



DANGER! Risk of electric shock due to moisture!

- ⊙ Protect the device from moisture, water drops and water spray.
- ⊙ The device, the cable and the mains plug must not be immersed in water or any other liquids.
- ⊙ If liquid gets into the device, remove the mains plug immediately. Have the device checked before reusing.
- ⊙ If the device has fallen into water, pull out the mains plug immediately, and only then remove the device from the water. Do not use the device again, and have it checked by a specialist.
- ⊙ Never touch the device with wet hands.



DANGER! Risk of electric shock!

- ⊙ Do not use the device if the device or the power cable has any visible damage, or if the device has previously been dropped.
- ⊙ Lay the power cable such that no one can step on it, get caught on it, or trip over it.
- ⊙ Connect the mains plug only to a correctly installed, easily accessible wall socket with an earthing contact with voltage corresponding to the rating plate. The wall socket must continue to be easily accessible after the device is plugged in.
- ⊙ Ensure that the power cable cannot be damaged by sharp edges or hot points. Do not wrap the power cable around the device (Danger! Risk of cable damage!).
- ⊙ Ensure that the power cable cannot be trapped or crushed.
- ⊙ To pull the mains plug out of the wall socket, always pull on the mains plug, and never on the power cable.
- ⊙ Disconnect the mains plug from the wall socket, ...
 - ... after every use,
 - ... if there is a fault,
 - ... when you are not using the device,
 - ... before you clean the device and
 - ... during thunderstorms.
- ⊙ To avoid any risk, do not make modifications to the product. Repairs must be carried out by a specialist workshop or the Service Centre.



DANGER! Fire hazard!

- ⊙ Never leave the device unattended while it is plugged in.
- ⊙ Never cover the device or place it on soft objects (e.g. towels).
- ⊙ Do not toast buttered bread. The fat could catch fire.

- ⊙ Never warm up filled or sugar-coated rolls, those topped with melted cheese or sandwiches. These ingredients might fall into the toaster and ignite.



DANGER! Risk of injury through burning!

- ⊙ Do not touch the hot surfaces of the device.
- ⊙ Allow the device to cool down completely before you clean it or put it away.

WARNING! Risk of material damage!

- ⊙ Use the original accessories only.
- ⊙ Never place the device on hot surfaces (e.g. hob plates) or near heat sources or open fire.
- ⊙ Do not insert knives, forks or other metal objects into the toasting compartment.
- ⊙ Check that the toaster can switch off after the toasting process. Obstructions could be caused by
 - slices of bread that are too thick,
 - very irregularly formed slices of bread,
 - objects that block the lowering lever.
- ⊙ Do not use any astringent or abrasive cleaning agents.
- ⊙ Do not expose the device to temperatures below -10 °C or above +40 °C.
- ⊙ The device is fitted with non-slip plastic feet. As furniture is coated with a variety of different varnishes and acrylics and treated with different cleaning agents, we cannot rule out that some of these substances could damage and soften the rubber feet. If necessary, place a non-slip mat under the device.

4. Items supplied

- 1 Toaster
- 1 Operating instructions

5. Before using for the first time

1. Remove the packing material.
2. Unwind the desired length of cable from the cable spool **10**.
3. **Figure A:** Pass the power cable **3** out on the side and secure with the cable clamp **14**.
4. Plug the mains plug **3** into an earthed wall socket.

NOTE: The toaster may give off a smell when first used. Therefore we recommend operating the device two or three times without bread on a medium toasting level leaving the window wide open.

6. Toasting

CAUTION:

- ⊙ Do not lay bread, or anything else, on top of the toasting compartments **2**.
- ⊙ For rolls use the integrated bun warmer **1**.

NOTE: The lowering lever **4**, with which the device is switched on, will only engage if the device is plugged in.

Toasting bread

1. Put the bread in the toasting compartment **2**.
Do not use slices that are too thick. The bread must not be trapped in the toasting compartment **2**.
2. Use the knob **6** to set the desired toasting level. The toasting level can be set between
 - 1 = very light toasting / slight browning and
 - 6 = very heavy toasting / very strong browning.

The result depends, among other factors, on the type and freshness of the bread.

NOTES:

- Toasting level 6 causes very strong browning. With thick slices, this can create smoke. If this occurs, cancel the toasting process by pressing the stop button **5**.
 - If you place only one slice of toast into the toaster, turn the rotary knob **6** for the roasting level down by approx. 1 level to achieve the same darkness as with 2 slices of toasts.
-

3. Press the lowering lever **4** down until it locks into position. The bread is lowered and the device switches on. The stop button **5** lights up.
4. At the end of the toasting time, the stop button **5** light goes out and the bread is lifted. Remove the bread.

Canceling the toasting process

Press the stop button **5** to cancel the toasting process early. The stop button **5** light goes out and the bread is lifted.

Toasting frozen bread

You do not need to change the toasting level to toast frozen bread. Simply press the defrost button **8** immediately after the lowering lever **4** has locked into place. The defrost button **8** and the stop button **5** light up. The toasting process is extended.

Reheating bread

If you would like to reheat an already toasted piece of bread which has cooled, press the reheat button **7** as soon as the lowering lever **4** has locked into place. The reheat button **7** and the stop button **5** are lit during reheating.

Warming up rolls

To warm up rolls, the toaster is provided with an integrated bun warmer **1**.

1. Press down the fold-out lever **12** to fold out the bun warmer **1**.

- Place the roll on the unfolded bun warmer **1**.
- Use the knob **6** to set the desired toasting level. We recommend toasting level 1. The result depends, among other factors, on the type and freshness of the roll.
- Toast the rolls from both sides. Then remove them from the bun warmer **1**.
- After warming up the rolls, press the fold-out lever **12** up again to fold the bun warmer **1** back in.

7. Cleaning



DANGER!

- Remove the mains plug **3** from the wall socket before you clean the toaster.
- Allow all parts to dry completely before you put them away or use the device again.

WARNING! Risk of material damage!

- Do not use any astringent or abrasive cleaning agents.

- Allow the device to cool down.
- Wipe the toaster with a damp cloth.

Crumb drawer

- Carefully pull out the crumb drawer **11**.
- Remove the crumbs and wipe the crumb drawer **11** with a damp cloth if needed.
- Reinsert the crumb drawer **11**.

Integrated bun warmer

- Press down the fold-out lever **12** to fold out the bun warmer **1**.
- Turn the toaster upside down and remove the crumbs from the recess **13**.
- Wipe the recess **13** and the bun warmer **1** clean, possibly with a slightly damp cloth.

8. Disposal

This product is subject to the provisions of European Directive 2012/19/EC. The symbol showing a wheeled bin crossed through indicates that the product requires separate refuse collection in the European Union. This applies to the product and all accessories marked with this symbol. Products identified with this symbol may not be discarded with normal household waste, but must be taken to a collection point for recycling electric and electronic appliances.



This recycling symbol marks e.g. an object or parts of the material as valuable for recycling. Recycling helps to reduce the consumption of raw materials and protect the environment.



Packaging

When disposing of the packaging, make sure you comply with the environmental regulations applicable in your country.

9. Troubleshooting

If your device fails to function as required, please try this checklist first. Perhaps there is only a minor problem, and you can solve it yourself.



DANGER! Risk of electric shock!







- ⊙ Do not attempt to repair the device yourself under any circumstances.

10. Technical specifications

Model:	STB 950 A1
Mains voltage:	220 - 240 V ~ 50 - 60 Hz
Protection class:	I
Power rating:	800 - 950 W

Symbols used

Problem	Possible causes / Troubleshooting
The toast is too brown.	Set the knob 6 to a lower toasting level.
The toast is stuck in the device.	Pull out the mains plug 3 and allow the toaster to cool. Carefully attempt to lift the toast out of the toasting compartment 2 with a flat wooden object. Do not touch the heating elements while doing this.
Heavy smoke development	The crumb drawer 11 is probably full. Pull out the mains plug 3 and allow the toaster to cool. Clean the crumb drawer 11 .

	Geprüfte Sicherheit (certified safety): devices must comply with the generally acknowledged rules of technology and the German Product Safety Act (Produktsicherheitsgesetz - ProdSG). (Not for UK)
	With the CE marking, HOYER Handel GmbH declares the conformity with EU guidelines.
	This symbol reminds you to dispose of the packaging in an environmentally friendly manner.
	Recyclable materials are marked with the recycling symbol (3 arrows). The material can be specified by the recycling number in the centre (here: 21) and/or an abbreviation (here: PAP).
	AC voltage
	It is a recyclable product which is subject to an extended producer responsibility and for which the rules of waste separation apply.

Subject to technical modifications.

11. Warranty of the HOYER Handel GmbH

Dear Customer,
your device is provided with a 3 year warranty starting with the purchase date. In the event of product defects, you are entitled to statutory rights against the vendor. These statutory rights are not restricted by our warranty presented in the following.

Warranty conditions

The warranty period starts with the purchase date. Please keep the original purchase receipt in a safe place. This document is required to verify the purchase.

If within three years from the purchase date of this product a material or factory defect occurs, the product will be repaired or replaced by us – at our discretion – free of charge to you, or the purchase price will be refunded. This warranty implies that within the period of three years the defective device and the purchase receipt are presented, including a brief written description of the defect and the time it occurred.

If the defect is covered by our warranty, the repaired or a new product will be returned to you. No new warranty period starts with a repair or replacement of the product.

Warranty period and statutory claims for defects

The warranty period is not extended when the warranty has been claimed. This also applies to replaced and repaired parts. Any damages and defects already existing at the time of purchase must be reported immediately upon unpacking. Repairs arising after the expiration of the warranty period are subject to a charge.

Warranty coverage

The device was produced carefully according to strict quality guidelines and tested diligently prior to delivery.

The warranty applies to material or factory defects.

Excluded from the warranty are wear parts subject to normal wear and damages to fragile parts, e.g. switches, lamps or other parts manufactured from glass.

This warranty expires if the product is damaged, not used as intended or not serviced. For the proper operation of the product, all instructions listed in the operating instructions must be observed carefully. Any form of use and handling that is advised against in the operating instructions or warned against must always be avoided.

The product is only intended for private and not for commercial use. In the case of incorrect and improper treatment, use of force and interventions not performed by our authorised Service Centre, the warranty shall cease.

Handling in case of a warranty claim

In order to ensure prompt processing of your matter, please observe the following notes:

- Please keep the article number **IAN: 388811_2107** and the purchase receipt as a purchase verification for all inquiries.
- The article number can be found on the rating plate, an engraving, the title page of your instructions (in the bottom left), or as a label on the rear or underside of the device.
- If faulty operation or other defects occur, first contact the Service Centre listed in the following by **telephone** or **email**.
- Then, you are able to send a product reported as defective free of charge to the service address specified to you, including the purchase receipt and the information on the defect and when it occurred.

At www.lidl-service.com you can download this and many other manuals, product videos and installation software.



This QR code takes you directly to the Lidl Service website (www.lidl-service.com), where you can enter the article number (IAN) **388811_2107** to open your user instructions.

Supplier

Please note that the following address is **no service address**. First contact the aforementioned Service Centre.

HOYER Handel GmbH
Tasköprüstraße 3
22761 Hamburg
GERMANY



Service Centre

GB Service Great Britain
Tel.: 0800 404 7657
E-Mail: hoyer@lidl.co.uk

IE Service Ireland
Tel.: 1890 930 034
(0,08 EUR/Min., (peak))
(0,06 EUR/Min., (off peak))
E-Mail: hoyer@lidl.ie

MT Service Malta
Tel.: 80062230
E-Mail: hoyer@lidl.com.mt



CY Service Cyprus
Tel.: 8009 4409
E-Mail: hoyer@lidl.com.cy

IAN: 388811_2107

Sommaire

1. Aperçu de l'appareil	22
2. Utilisation conforme	23
3. Consignes de sécurité	23
4. Éléments livrés	26
5. Avant la première utilisation	26
6. Griller du pain	26
7. Nettoyage	27
8. Mise au rebut	28
9. Dépannage	28
10. Caractéristiques techniques	29
11. Garantie de HOYER Handel GmbH valable pour la France	29
12. Garantie de HOYER Handel GmbH valable pour la Belgique	32

1. Aperçu de l'appareil

- 1 Support de petits pains intégré
- 2 Compartiments de grillage
- 3 Câble d'alimentation avec fiche secteur
- 4 Levier d'abaissement
- 5  Touche d'arrêt
- 6 Sélecteur rotatif pour le réglage du degré de grillage
- 7  Touche de réchauffage
- 8  Touche de décongélation
- 9 Pieds
- 10 Enrouleur pour le câble
- 11 Tiroir ramasse-miettes
- 12 Levier dépliable (pour le support de petits pains)
- 13 Renforcement (pour abaisser le support de petits pains)
- 14 Serre-câble

Merci beaucoup pour votre confiance !

Nous vous félicitons pour l'achat de votre nouveau grille-pain.

Pour manipuler le produit en toute sécurité et vous familiariser avec le volume de livraison :

- **Lisez attentivement ce mode d'emploi avant la première utilisation.**
- **Respectez en priorité les consignes de sécurité !**
- **L'appareil ne doit être utilisé qu'aux fins décrites dans ce mode d'emploi.**
- **Conservez ce mode d'emploi.**
- **Si vous transmettez l'appareil à un tiers, n'oubliez pas d'y joindre ce mode d'emploi. Le mode d'emploi fait partie intégrante du produit.**

Nous vous souhaitons beaucoup de plaisir avec votre nouveau grille-pain !

Symboles sur l'appareil



Ce symbole indique que ces excellents matériaux ne peuvent pas dénaturer le goût ni l'odeur des aliments.

2. Utilisation conforme

N'utilisez le grille-pain que pour faire griller du pain et des petits pains simples.

L'appareil est conçu pour un usage domestique privé et ne peut être utilisé à des fins commerciales.

L'appareil doit être utilisé uniquement à l'intérieur.

3. Consignes de sécurité

Avertissements

Les avertissements suivants sont utilisés si nécessaire dans le présent mode d'emploi :



DANGER ! Risque élevé : le non-respect de l'avertissement peut provoquer des blessures graves, voire la mort.

AVERTISSEMENT ! Risque moyen : le non-respect de l'avertissement peut provoquer des blessures ou des dommages matériels graves.

ATTENTION ! Risque faible : le non-respect de l'avertissement peut provoquer des blessures légères ou entraîner des dommages matériels.

REMARQUE ! Remarques et particularités dont il faut tenir compte en manipulant l'appareil.

Instructions pour une utilisation en toute sécurité

- ⊙ Cet appareil peut être utilisé par des enfants de plus de 8 ans et des personnes ayant des capacités physiques, sensorielles ou mentales réduites ou un manque d'expérience et/ou de connaissance lorsqu'ils sont surveillés ou qu'ils ont été informés de l'utilisation sûre de l'appareil et ont compris les risques qui en résultent. Les enfants ne doivent pas jouer avec l'appareil. Les enfants ne doivent pas nettoyer ni faire l'entretien de l'appareil sauf s'ils sont âgés de plus de 8 ans et surveillés.
- ⊙ L'appareil et le câble de raccordement doivent être hors de portée des enfants de moins de 8 ans.
-  ⊙ Le pain peut brûler. Il ne faut donc pas utiliser le grille-pain près ou sous des matériaux inflammables comme par exemple des rideaux.
- ⊙ Si vous n'utilisez pas des tranches de pain de taille normale mais des tranches plus petites ou de forme particulière, ces dernières risquent d'entrer en contact avec les parties chaudes du grille-pain.
- ⊙ Si le câble de raccordement au secteur de cet appareil est endommagé, il faut le faire remplacer par le fabricant, son service après-vente ou une personne ayant une qualification similaire pour éviter les mises en danger.
- ⊙ Cet appareil n'est pas conçu pour être utilisé avec une minuterie externe ou un système de commande à distance séparé.
- ⊙ Pour savoir comment éliminer les miettes de pain, consultez le chapitre portant sur le nettoyage (voir « Nettoyage » à la page 27).



DANGER pour les enfants !

- ⊙ Le matériel d'emballage n'est pas un jouet. Les enfants ne doivent pas jouer avec les sachets en plastique. Ceux-ci présentent un risque d'asphyxie.



DANGER pour et provoqué par les animaux domestiques et d'élevage !

- ⊙ Les appareils électriques peuvent présenter des dangers pour les animaux domestiques et d'élevage. De plus, ceux-ci peuvent endommager l'appareil. Maintenez par conséquent les animaux éloignés des appareils électriques.



DANGER ! Risque d'électrocution en raison de l'humidité !

- ⊙ Protégez l'appareil contre l'humidité, les gouttes et les éclaboussures.
- ⊙ Ne plongez pas l'appareil ni la fiche secteur dans l'eau ou dans un autre liquide.
- ⊙ Si du liquide pénètre dans l'appareil, débranchez immédiatement la fiche secteur. Faites contrôler l'appareil avant de le remettre en service.
- ⊙ En cas de chute de l'appareil dans l'eau, débranchez immédiatement la fiche secteur avant de retirer l'appareil. Dans ce cas, cessez d'utiliser l'appareil, faites-le vérifier par un atelier spécialisé.
- ⊙ N'utilisez pas l'appareil avec des mains mouillées.



DANGER ! Risque d'électrocution !

- ⊙ Ne mettez pas l'appareil en service si l'appareil ou le câble de raccordement présente des dommages visibles ou si l'appareil a subi une chute.
- ⊙ Disposez le câble de raccordement de façon à ce que personne ne puisse marcher dessus, se prendre dedans ou trébucher.
- ⊙ Ne branchez la fiche secteur qu'à une prise de courant facilement accessible installée dans les règles, dotée de contacts de protection et dont la tension correspond aux indications de la plaque signalétique. Après avoir branché l'appareil, la prise de courant doit rester facilement accessible.
- ⊙ Évitez toute détérioration du câble de raccordement par des arêtes vives ou des surfaces brûlantes. N'enroulez pas le câble de raccordement autour de l'appareil (risque de rupture du câble !).
- ⊙ Veillez à ne pas coincer ou écraser le câble de raccordement.
- ⊙ Pour débrancher la fiche secteur de la prise de courant, tirez toujours sur la

fiche secteur, jamais sur le câble de raccordement.

- ⊙ Débranchez la fiche secteur de la prise de courant ...
... après chaque utilisation,
... lorsqu'une panne survient,
... quand vous n'utilisez pas l'appareil,
... avant de nettoyer l'appareil et
... en cas d'orage.
- ⊙ Afin d'éviter tout risque d'accident, n'effectuez aucune modification au niveau de l'article. Confiez les réparations uniquement à un atelier spécialisé ou au service après-vente.



DANGER ! Risque d'incendie !

- ⊙ Ne laissez jamais l'appareil sans surveillance lorsqu'il est branché.
- ⊙ Ne couvrez jamais l'appareil et ne le posez jamais sur des objets mous (comme des serviettes de toilettes par ex.).
- ⊙ Ne grillez pas de pain beurré. La graisse pourrait s'enflammer.
- ⊙ Ne faites pas griller des petits pains garnis, tartinés, recouverts de sucre ou de fromage fondu. Les ingrédients peuvent tomber dans le grille-pain et s'enflammer.



DANGER ! Risque de brûlures !

- ⊙ Ne touchez pas les surfaces chaudes de l'appareil.
- ⊙ Laissez complètement refroidir l'appareil avant de le nettoyer ou de le ranger.

AVERTISSEMENT : risque de dommages matériels !

- ⊙ Utilisez uniquement les accessoires d'origine.
- ⊙ Ne placez jamais l'appareil sur des surfaces très chaudes (comme les plaques de cuisson) ni à proximité de sources de chaleur ou d'un feu ouvert.
- ⊙ N'introduisez pas de couteaux, fourchettes ou autres objets métalliques dans le compartiment de grillage.

- ⊙ Assurez-vous que le grille-pain peut s'arrêter une fois que le pain est grillé. Des dysfonctionnements peuvent survenir entre autres si
 - les tranches de pain sont trop épaisses,
 - les tranches de pain sont de forme trop inégale,
 - des objets bloquent le levier d'abaissement.
- ⊙ N'utilisez pas de produit de nettoyage corrosif ou abrasif.
- ⊙ N'exposez pas l'appareil à des températures inférieures à -10 °C ou supérieures à +40 °C.
- ⊙ L'appareil est équipé de pieds en plastique antidérapants. Étant donné que les meubles sont recouverts d'une variété de laques et de matières synthétiques et sont traités avec différents produits d'entretien, il ne peut pas être totalement exclu que certaines de ces substances contiennent des composants qui attaquent et ramollissent les pieds antidérapants en plastique. Le cas échéant, placez un support antidérapant sous l'appareil.

4. Éléments livrés

- 1 grille-pain
- 1 mode d'emploi

5. Avant la première utilisation

1. Ôtez le matériau d'emballage.
2. Déroulez le câble de l'enrouleur **10** sur la longueur souhaitée.
3. **Figure A** : Sortez le câble d'alimentation **3** par le côté et fixez-le dans le serre-câble **14**.
4. Branchez la fiche secteur **3** à une prise de courant munie de contacts de protection.

REMARQUE : Lorsque vous grillez du pain pour la première fois, une odeur est susceptible de se dégager de l'appareil. Nous recommandons donc de faire fonctionner l'appareil à vide deux ou trois fois à thermostat moyen en ouvrant la fenêtre en grand.

6. Griller du pain

ATTENTION :

- ⊙ Ne posez rien (ni pain ni autre chose) sur le dessus des compartiments de grillage **2**.
- ⊙ Pour les petits pains, utilisez le support de petits pains intégré **1**.

REMARQUE : Le levier d'abaissement **4** permettant de mettre l'appareil en marche ne s'enclenche que lorsque l'appareil est branché à une prise de courant.

Griller du pain

1. Insérez le pain dans les compartiments de grillage **2**.
N'utilisez pas de tranches trop épaisses. Le pain ne doit pas se coincer dans le compartiment de grillage **2**.
2. À l'aide du sélecteur rotatif **6**, réglez le degré de grillage souhaité. Le degré de grillage peut varier entre
 - 1 = grillage très léger / brunissement léger et
 - 6 = grillage très intense / brunissement très intense.

Le résultat dépend entre autres du type de pain et de sa fraîcheur.

REMARQUES :

- Le degré de grillage 6 donne un brunissement très intense. Si les tranches sont épaisses, de la fumée peut se dégager. Dans ce cas, appuyez sur la touche d'arrêt **5** afin de stopper le grillage.
- Si vous ne mettez qu'un seul toast dans le grille-pain, diminuez la puissance du grill d'environ un cran en tournant le sélecteur rotatif **6**, afin d'obtenir le même brunissement que si 2 toasts étaient introduits.

-
3. Appuyez sur le levier d'abaissement **4** jusqu'à ce qu'il s'enclenche. Le pain est abaissé et l'appareil se met en marche. La touche d'arrêt **5** s'allume.
 4. Une fois le temps de grillage écoulé, la touche d'arrêt **5** s'éteint et le pain est remonté. Retirez le pain.

Interrompre le grillage

Appuyez sur la touche d'arrêt **5** pour arrêter prématurément le grillage. La touche d'arrêt **5** s'éteint et le pain est remonté.

Griller du pain congelé

Pour faire griller du pain congelé, vous ne devez pas modifier le degré de grillage. Appuyez simplement sur la touche de décongélation **8** immédiatement après l'enclenchement du levier d'abaissement **4**. La touche de décongélation **8** et la touche d'arrêt **5** s'allument. Le temps de grillage est prolongé.

Réchauffer du pain

Si vous souhaitez réchauffer du pain déjà grillé mais refroidi, appuyez sur la touche de réchauffage **7** dès que le levier d'abaissement **4** est enclenché. La touche de réchauffage **7** et la touche d'arrêt **5** s'allument pendant le réchauffage.

Réchauffer des petits pains

Pour réchauffer des petits pains, le grille-pain dispose d'un support de petits pains intégré **1**.

1. Appuyez sur le levier dépliable **12** vers le bas pour déplier le support de petits pains **1**.
2. Posez les petits pains sur le support de petits pains **1** dépliable.
3. À l'aide du sélecteur rotatif **6**, réglez le degré de grillage souhaité. Nous conseillons le niveau de grillage **1**. Le résultat dépend entre autres du type des petits pains et de leur fraîcheur.
4. Faites griller les petits pains des deux côtés. Puis retirez-les du support de petits pains **1**.
5. Après avoir réchauffé les petits pains, appuyez à nouveau sur le levier dépliable **12** vers le haut pour replier le support de petits pains **1**.

7. Nettoyage



DANGER !

- ⊙ Débranchez la fiche secteur **3** de la prise de courant avant de nettoyer le grille-pain.
- ⊙ Laissez toutes les pièces entièrement sécher avant de les ranger ou d'utiliser l'appareil à nouveau.

AVERTISSEMENT : risque de dommages matériels !

- ⊙ N'utilisez pas de produit de nettoyage corrosif ou abrasif.

-
1. Laissez l'appareil refroidir.
 2. Essuyez le grille-pain à l'aide d'un chiffon humide.

Tiroir ramasse-miettes

1. Sortez le tiroir ramasse-miettes **11** avec précaution.
2. Éliminez les miettes puis essuyez au besoin le tiroir ramasse-miettes **11** à l'aide d'un chiffon humide.
3. Remettez le tiroir ramasse-miettes **11** en place.

Support de petits pains intégré

1. Appuyez sur le levier dépliant **12** vers le bas pour déplier le support de petits pains **1**.
2. Basculez le grille-pain tête en bas et retirez les miettes du renforcement **13**.
3. Essuyez le renforcement **13** et le support de petits pains **1** avec éventuellement un chiffon légèrement humide.

8. Mise au rebut

Ce produit est soumis aux exigences de la directive 2012/19/UE. Le symbole de la poubelle sur roues barrée signifie que, dans l'Union européenne, le produit doit faire l'objet d'une collecte séparée des déchets. Cela s'applique au produit et à tous les accessoires portant ce symbole. Les produits portant ce symbole ne doivent pas être éliminés avec les déchets ménagers normaux, mais doivent être déposés dans un point de collecte chargé du recyclage des appareils électriques et électroniques.



Ce symbole de recyclage identifie p. ex. un objet ou des parties de matériaux comme étant recyclables. Le recyclage contribue à réduire l'utilisation de matières premières et à protéger l'environnement.



Le produit est recyclable, soumis à la responsabilité élargie du producteur et doit faire l'objet d'un tri sélectif.



Emballage

Si vous souhaitez mettre l'emballage au rebut, respectez les prescriptions environnementales correspondantes de votre pays.

9. Dépannage

Si votre appareil ne fonctionne pas correctement, procédez dans un premier temps aux tests de cette liste de contrôle. Il s'agit peut-être seulement d'un problème mineur que vous pouvez résoudre vous-même.



DANGER ! Risque d'électrocution !

- ⊙ N'essayez en aucun cas de réparer l'appareil vous-même.

Problème	Cause possible / résolution du problème
Le toast est trop brun.	Réglez le sélecteur rotatif 6 sur un degré de grillage inférieur.
Le toast est coincé dans l'appareil.	Débranchez la fiche secteur 3 et laissez le grille-pain refroidir. À l'aide d'un objet plat en bois, essayez avec précaution d'extraire le toast du compartiment de grillage 2 . Ce faisant, ne touchez pas les éléments chauffants.
Dégagement de fumée important	Le tiroir ramasse-miettes 11 est probablement rempli. Débranchez la fiche secteur 3 et laissez le grille-pain refroidir. Nettoyez le tiroir ramasse-miettes 11 .

10. Caractéristiques techniques

Modèle :	STB 950 A1
Tension secteur :	220 - 240 V ~ 50 - 60 Hz
Classe de protection :	I
Puissance :	800 - 950 W

Symboles utilisés

	Geprüfte Sicherheit (sécurité contrôlée): les appareils doivent satisfaire aux Règles techniques reconnues en vigueur et être conformes à la Loi sur la sécurité des produits (Produktsicherheitsgesetz - ProdSG).
	Avec ce marquage CE, la société HOYER Handel GmbH déclare la conformité avec la réglementation de l'Union européenne.
	Ce symbole rappelle qu'il faut éliminer l'emballage en respectant l'environnement.
	Les matériaux recyclables sont marqués par le symbole du recyclage (3 flèches). Le matériau peut être spécifié par le numéro de recyclage au milieu (ici : 21) et/ou un sigle (ici : PAP).
	Tension alternative
	Le produit est recyclable, soumis à la responsabilité élargie du producteur et doit faire l'objet d'un tri sélectif.

Sous réserves de modifications techniques.

11. Garantie de HOYER Handel GmbH valable pour la France

Chère cliente, cher client,
 Vous obtenez pour cet appareil une garantie de 3 ans à compter de la date d'achat. En cas de défauts de ce produit, vous disposez de droits légaux contre le vendeur de ce produit. Ces droits ne sont pas limités par notre garantie présentée par la suite. Indépendamment de la garantie commerciale souscrite, le vendeur reste tenu des défauts de conformité du bien et des vices rédhibitoires dans les conditions prévues aux articles L217-4 à L217-13 du Code de la consommation et aux articles 1641 à 1648 et 2232 du Code Civil.

Article L217-16 du Code de la consommation

Lorsque l'acheteur demande au vendeur, pendant le cours de la garantie commerciale qui lui a été consentie lors de l'acquisition ou de la réparation d'un bien meuble, une remise en état couverte par la garantie, toute période d'immobilisation d'au moins sept jours vient s'ajouter à la durée de la garantie qui restait à courir. Cette période court à compter de la demande d'intervention de l'acheteur ou de la mise à disposition pour réparation du bien en cause, si cette mise à disposition est postérieure à la demande d'intervention.

Article L217-4 du Code de la consommation

Le vendeur livre un bien conforme au contrat et répond des défauts de conformité existant lors de la délivrance.

Il répond également des défauts de conformité résultant de l'emballage, des instructions de montage ou de l'installation lorsque celle-ci a été mise à sa charge par le contrat ou a été réalisée sous sa responsabilité.

Article L217-5 du Code de la consommation

Le bien est conforme au contrat :

1. S'il est propre à l'usage habituellement attendu d'un bien semblable et, le cas échéant :
 - s'il correspond à la description donnée par le vendeur et posséder les qualités que celui-ci a présentées à l'acheteur sous forme d'échantillon ou de modèle ;
 - s'il présente les qualités qu'un acheteur peut légitimement attendre eu égard aux déclarations publiques faites par le vendeur, par le producteur ou par son représentant, notamment dans la publicité ou l'étiquetage ;
2. Ou s'il présente les caractéristiques définies d'un commun accord par les parties ou être propre à tout usage spécial recherché par l'acheteur, porté à la connaissance du vendeur et que ce dernier a accepté.

Article L217-12 du Code de la consommation

L'action résultant du défaut de conformité se prescrit par deux ans à compter de la délivrance du bien.

Article 1641 du Code civil

Le vendeur est tenu de la garantie à raison des défauts cachés de la chose vendue qui la rendent impropre à l'usage auquel on la destine, ou qui diminuent tellement cet usage que l'acheteur ne l'aurait pas acquise, ou n'en aurait donné qu'un moindre prix, s'il les avait connus.

Article 1648 1er alinéa du Code civil

L'action résultant des vices rédhibitoires doit être intentée par l'acquéreur dans un délai de deux ans à compter de la découverte du vice.

Conditions de garantie

Le délai de garantie commence à la date d'achat. Conservez le ticket de caisse d'origine. Ce document sert de justificatif d'achat. Si au cours des trois années suivant la date d'achat, des défauts de matériel ou de fabrication apparaissent sur ce produit, celui-ci vous est, à notre discrétion, réparé ou remplacé gratuitement, ou le prix d'achat est remboursé. Les conditions pour faire valoir la garantie sont que l'appareil et la preuve d'achat (ticket de caisse) soient présentés dans un délai de trois ans et que le défaut ainsi que le moment où il est survenu soient brièvement décrits par écrit.

Si le défaut est couvert par notre garantie, nous vous renvoyons le produit réparé ou neuf. La réparation ou l'échange du produit ne constitue pas un nouveau commencement de période de la garantie.

Les pièces détachées indispensables à l'utilisation du produit sont disponibles pendant la durée de la garantie du produit.

Durée de garantie et requêtes légales pour vices de construction

La durée de garantie n'est pas prolongée par son application. Ceci est également valable sur les pièces réparées et remplacées. Les dommages et les vices déjà présents au moment de l'achat doivent être signalés immédiatement après le déballage. Après l'expiration de la garantie, les réparations à effectuer sont payantes.

Etendue de la garantie

L'appareil a été fabriqué selon des prescriptions de qualité rigoureuses et a été vérifié minutieusement avant livraison.

La garantie s'applique aux défauts de matériel ou de fabrication.

Sont exclus de la garantie les pièces d'usure qui sont soumises à une usure normale et les dommages subis par des pièces fragiles, par ex. les interrupteurs, sources d'éclairage ou d'autres pièces en verre.

Cette garantie est perdue si l'appareil n'a pas été utilisé ou entretenu de manière conforme. Pour une utilisation conforme du produit, respecter précisément toutes les consignes présentées dans le mode d'emploi. Les fins d'utilisation et les actions contre-indiquées ou déconseillées dans le mode d'emploi doivent impérativement être évitées.

Le produit est exclusivement conçu pour un usage privé non commercial. La manipulation non autorisée et non conforme, l'utilisation de force et les interventions non effectuées par notre centre de service autorisé entraînent la perte de garantie.

Déroulement en cas de garantie

Pour assurer un traitement rapide de votre demande, respectez les éléments suivants :

- Pour toute demande, tenez à disposition le numéro d'article **IAN : 388811_2107** et le ticket de caisse comme preuve d'achat.
- Vous trouverez les numéros d'article sur la plaque signalétique, une gravure, la page de titre de votre notice (en bas, à gauche) ou sur l'autocollant apposé à l'arrière ou sur le dessous de l'appareil.
- En cas d'erreur de fonctionnement ou autres pannes, contactez d'abord par **téléphone** ou par **e-Mail** le centre de service cité ci-dessous.

- Envoyez ensuite gratuitement à l'adresse de service qu'on vous a donnée le produit considéré comme défectueux en y joignant la preuve d'achat (ticket de caisse) et l'indication du défaut ainsi que du moment où il est survenu.

Sur www.lidl-service.com, vous pouvez télécharger ce mode d'emploi ainsi que ceux d'autres produits, des vidéos sur les produits et des logiciels d'installation.



Ce code QR vous permet d'accéder directement à la page du service client Lidl (www.lidl-service.com) et vous permet d'ouvrir votre mode d'emploi lorsque vous avez saisi le numéro d'article (IAN) **388811_2107**.



Centre de service

FR Service France
Tel.: 0800 919270
E-Mail: hoyer@lidl.fr

IAN : 388811_2107



Fournisseur

Attention ! L'adresse suivante **n'est pas une adresse de service**. Contactez d'abord le centre de service cité plus haut.

HOYER Handel GmbH
Tasköprüstraße 3
22761 Hamburg
ALLEMAGNE

12. Garantie de HOYER Handel GmbH valable pour la Belgique

Chère cliente, cher client,
Vous obtenez pour cet appareil une garantie de 3 ans à compter de la date d'achat. En cas de défauts de ce produit, vous disposez de droits légaux contre le vendeur de ce produit. Ces droits ne sont pas limités par notre garantie présentée par la suite.

Conditions de garantie

Le délai de garantie commence à la date d'achat. Conservez le ticket de caisse d'origine. Ce document sert de justificatif d'achat. Si au cours des trois années suivant la date d'achat, des défauts de matériel ou de fabrication apparaissent sur ce produit, celui-ci vous est, à notre discrétion, réparé ou remplacé gratuitement. Les conditions pour faire valoir la garantie sont que l'appareil et la preuve d'achat (ticket de caisse) soient présentés dans un délai de trois ans et que le défaut ainsi que le moment où il est survenu soient brièvement décrits par écrit.

Si le défaut est couvert par notre garantie, nous vous renvoyons le produit réparé ou neuf. La réparation ou l'échange du produit ne constitue pas un nouveau commencement de période de la garantie.

Durée de garantie et requêtes légales pour vices de construction

La durée de garantie n'est pas prolongée par son application. Ceci est également valable sur les pièces réparées et remplacées. Les dommages et les vices déjà présents au moment de l'achat doivent être signalés immédiatement après le déballage. Après l'expiration de la garantie, les réparations à effectuer sont payantes.

Etendue de la garantie

L'appareil a été fabriqué selon des prescriptions de qualité rigoureuses et a été vérifié minutieusement avant livraison.

La garantie s'applique aux défauts de matériel ou de fabrication.

Sont exclus de la garantie les pièces d'usure qui sont soumises à une usure normale et les dommages subis par des pièces fragiles, par ex. les interrupteurs, sources d'éclairage ou d'autres pièces en verre.

Cette garantie est perdue si l'appareil n'a pas été utilisé ou entretenu de manière conforme. Pour une utilisation conforme du produit, respecter précisément toutes les consignes présentées dans le mode d'emploi. Les fins d'utilisation et les actions contre-indiquées ou déconseillées dans le mode d'emploi doivent impérativement être évitées.

Le produit est exclusivement conçu pour un usage privé non commercial. La manipulation non autorisée et non conforme, l'utilisation de force et les interventions non effectuées par notre centre de service autorisé entraînent la perte de garantie.

Déroulement en cas de garantie

Pour assurer un traitement rapide de votre demande, respectez les éléments suivants :

- Pour toute demande, tenez à disposition le numéro d'article **IAN : 388811_2107** et le ticket de caisse comme preuve d'achat.
- Vous trouverez les numéros d'article sur la plaque signalétique, une gravure, la page de titre de votre notice (en bas, à gauche) ou sur l'autocollant apposé à l'arrière ou sur le dessous de l'appareil.
- En cas d'erreur de fonctionnement ou autres pannes, contactez d'abord par **téléphone** ou par **e-Mail** le centre de service cité ci-dessous.

- Envoyez ensuite gratuitement à l'adresse de service qu'on vous a donnée le produit considéré comme défectueux en y joignant la preuve d'achat (ticket de caisse) et l'indication du défaut ainsi que du moment où il est survenu.

Sur www.lidl-service.com, vous pouvez télécharger ce mode d'emploi ainsi que ceux d'autres produits, des vidéos sur les produits et des logiciels d'installation.



Ce code QR vous permet d'accéder directement à la page du service client Lidl (www.lidl-service.com) et vous permet d'ouvrir votre mode d'emploi lorsque vous avez saisi le numéro d'article (IAN) **388811_2107**.



Centre de service

BE Service Belgique
Tel.: 070 270 171 (0,15 EUR/Min.)
E-Mail: hoyer@lidl.be

IAN : 388811_2107



Fournisseur

Attention ! L'adresse suivante **n'est pas une adresse de service**. Contactez d'abord le centre de service cité plus haut.

HOYER Handel GmbH
Tasköprüstraße 3
22761 Hamburg
ALLEMAGNE

Inhoud

1. Overzicht	36
2. Correct gebruik	37
3. Veiligheidsinstructies	37
4. Levering	40
5. Vóór het eerste gebruik	40
6. Roosteren	40
7. Reinigen	41
8. Weggooien	42
9. Problemen oplossen	42
10. Technische gegevens	43
11. Garantie van HOYER Handel GmbH	43

1. Overzicht

- 1 Geïntegreerd broodjesopzetstuk
- 2 Toastvakken
- 3 Snoer met stekker
- 4 Roosterhendel
- 5  Stop-toets
- 6 Draaiknop voor de toastinstelling
- 7  Opwarmen-toets
- 8  Ontdooien-toets
- 9 Pootjes
- 10 Snoeropwikkeling
- 11 Kruidmellade
- 12 Uitklaphendel (voor het broodjesopzetstuk)
- 13 Uitsparing (om het broodjesopzetstuk in te klappen)
- 14 Snoerklem

Hartelijk dank voor uw vertrouwen!

Hartelijk gefeliciteerd met uw nieuwe toaster.

Om het product veilig te gebruiken en om alle functies van het apparaat te leren kennen:

- **Dient u deze handleiding vóór de eerste ingebruikname grondig door te lezen.**
- **Neemt u steeds de veiligheidsinstructies in acht!**
- **Het apparaat mag alleen worden bediend zoals in deze handleiding wordt beschreven.**
- **Bewaar deze handleiding goed.**
- **Wanneer u het apparaat ooit aan iemand doorgeeft, dient u deze handleiding bij te voegen. De gebruikershandleiding maakt deel uit van het product.**

Wij wensen u veel plezier met uw nieuwe toaster!



Symbol op het apparaat

Dit symbool geeft aan, dat materialen die ermee zijn gemarkeerd, noch de smaak noch de geur van levensmiddelen veranderen.

2. Correct gebruik

Gebruik de toaster uitsluitend voor het roosteren van ongesmeerd en ongelegd brood en broodjes.

Het apparaat is ontworpen voor privé-gebruik en mag niet voor commerciële doeleinden worden gebruikt.

Het apparaat mag uitsluitend binnenshuis worden gebruikt.

3. Veiligheidsinstructies

Waarschuwingen

Indien nodig vindt u de volgende waarschuwingen in deze handleiding:



GEVAAR! Hoog risico: het niet in acht nemen van de waarschuwing kan tot letsel leiden.

WAARSCHUWING! Matig risico: het niet in acht nemen van de waarschuwing kan verwondingen of ernstige materiële schade veroorzaken.

LET OP: Gering risico: het niet in acht nemen van de waarschuwing kan lichte verwondingen of materiële schade veroorzaken.

AANWIJZING: toedrachten en bijzonderheden waarop tijdens het gebruik van het apparaat moet worden gelet.

Instructies voor een veilig gebruik

- ⊙ Dit apparaat kan worden gebruikt door kinderen vanaf 8 jaar en door personen met verminderde fysieke, sensorische of mentale capaciteiten of een gebrek aan ervaring en/of kennis, wanneer zij onder toezicht staan of met betrekking tot het veilige gebruik van het apparaat instructies hebben gekregen en de daaruit voortvloeiende risico's hebben begrepen. Kinderen mogen niet met het apparaat spelen. Het apparaat mag niet door kinderen worden gereinigd en onderhouden, tenzij ze ouder zijn dan 8 jaar en onder toezicht staan.
- ⊙ Kinderen jonger dan 8 jaar moeten uit de buurt worden gehouden van het apparaat en het aansluitsnoer.
-  ⊙ Brood kan branden. Gebruik de toaster daarom nooit onder of in de buurt van brandbare materialen zoals gordijnen.
- ⊙ Wanneer u geen standaard toastbrood gebruikt, bestaat bij kleinere afmetingen of bij speciale vormen het risico dat u hete onderdelen van de toaster aanraakt.
- ⊙ Wanneer het netaansluitsnoer van dit apparaat beschadigd is, moet dit door de fabrikant of diens klantenservice of een gelijkwaardig gekwalificeerde persoon worden vervangen, om gevaar te voorkomen.
- ⊙ Dit apparaat is niet bedoeld om te gebruiken met een externe tijdschakelklok of een afzonderlijk op afstand bestuurbaar systeem.
- ⊙ Om broodkruimels te verwijderen, dient u het hoofdstuk voor schoonmaken te lezen (zie "Reinigen" op pagina 41).



GEVAAR voor kinderen!

- ⊙ Verpakkingsmateriaal is geen speelgoed. Kinderen mogen niet met de plastic zakken spelen. Er bestaat verstikkingsgevaar.



GEVAAR voor en door huis- en gebruiksdieren!

- ⊙ Er kunnen gevaren voor huis- en gebruiksdieren van elektrische apparaten uitgaan. Verder kunnen dieren ook schade aan het apparaat veroorzaken. Houd dieren daarom altijd uit de buurt van elektrische apparaten.



GEVAAR van een elektrische schok door vocht!

- ⊙ Bescherm het apparaat tegen vocht, druppel- of spatwater.
- ⊙ Het apparaat, het snoer en de stekker mogen niet in water of andere vloeistoffen worden gedompeld.
- ⊙ Wanneer er vloeistof in het apparaat terecht komt, moet de stekker direct uit het stopcontact worden getrokken. Voor een volgende ingebruikname het apparaat laten controleren.
- ⊙ Mocht het apparaat toch ooit in het water vallen, trek dan onmiddellijk de stekker uit het stopcontact en pak daarna het apparaat pas uit het water. Gebruik het apparaat in dat geval niet meer, maar laat het door een gespecialiseerd bedrijf controleren.
- ⊙ Bedien het apparaat niet met natte handen.



GEVAAR door een elektrische schok!

- ⊙ Neem het apparaat niet in gebruik, wanneer het apparaat of het aansluitsnoer zichtbaar beschadigd is of wanneer het apparaat voorheen is gevallen.
- ⊙ Leg het aansluitsnoer zodanig neer, dat niemand erop kan trappen, erachter blijft hangen of erover kan struikelen.
- ⊙ Stop de stekker alleen in een correct geïnstalleerd, goed toegankelijk stopcontact met aardingscontacten, waarvan de spanning met de gegevens op het typeplaatje overeenkomt. Het stopcontact moet ook na het aansluiten goed toegankelijk blijven.
- ⊙ Let erop, dat het aansluitsnoer niet door scherpe randen of hete plaatsen kan worden beschadigd. Wikkel het aansluitsnoer niet rond het apparaat (risico op kabelbreuk!).
- ⊙ Let erop, dat het aansluitsnoer niet vastgeklemd wordt of bekneld raakt.

- ⊙ Om de stekker uit het stopcontact te trekken, moet u altijd aan de stekker trekken, nooit aan het aansluitsnoer.
- ⊙ Trek de stekker uit het stopcontact, ... na elk gebruik, ... wanneer zich een storing voordoet, ... wanneer u het apparaat niet gebruikt, ... voordat u het apparaat reinigt en ... bij onweer.
- ⊙ Om gevaar te voorkomen, brengt u geen veranderingen aan het artikel aan. Laat reparaties alleen door een gespecialiseerd bedrijf of in het servicecenter uitvoeren.



GEVAAR - Brandgevaar!

- ⊙ Laat het aangesloten apparaat nooit zonder toezicht achter.
- ⊙ Dek het apparaat nooit af en leg het nooit op zachte voorwerpen (zoals bijv. handdoeken) neer.
- ⊙ Rooster geen brood dat met boter besmeerd is. Het vet zou vlam kunnen vatten.
- ⊙ Bak geen gevuld, belegd, gesuikerd of met kaas gegratineerd brood af. Deze ingrediënten kunnen in de toaster terecht komen en daar ontbranden.



GEVAAR van verwondingen door verbranden!

- ⊙ Raak de hete oppervlakken van het apparaat niet aan.
- ⊙ Laat het apparaat volledig afkoelen, voordat u het schoonmaakt op opbergt.

WAARSCHUWING voor materiële schade!

- ⊙ Gebruik uitsluitend de originele accessoires.
- ⊙ Plaats het apparaat nooit op hete oppervlakken (bijv. fornuisplaten) of in de buurt van warmtebronnen of open vuur.
- ⊙ Stop geen messen, vorken of andere metalen voorwerpen in het toastvak.

- ⊙ Verzeker u ervan, dat de toaster na het roosteren kan uitschakelen. Er kunnen zich belemmeringen voordoen, o.a. door
 - te dikke boterhammen,
 - zeer onregelmatig gevormde boterhammen,
 - voorwerpen die de roosterhendel blokkeren.
- ⊙ Gebruik geen scherpe of schurende schoonmaakmiddelen.
- ⊙ Stel het apparaat niet bloot aan temperaturen lager dan -10 °C of hoger dan +40 °C.
- ⊙ Het apparaat is voorzien van kunststof antislipvoeten. Omdat meubels zijn gecoat met een grote verscheidenheid van lakken en kunststoffen en worden behandeld met verschillende onderhoudsmiddelen, kan niet volledig worden uitgesloten dat sommige van deze stoffen bestanddelen bevatten, die de kunststof voeten aantasten en zacht maken. Leg indien nodig een antislipmatje onder het apparaat.

4. Levering

- 1 toaster
- 1 handleiding

5. Vóór het eerste gebruik

1. Verwijder het verpakkingsmateriaal.
2. Wikkel de gewenste snoerlengte van de snoeropwikkeling **10** af.
3. **Afbeelding A:** Voer het snoer **3** aan de zijkant naar buiten en zet het vast in de snoerklem **14**.
4. Steek de stekker **3** in een stopcontact met aardingscontacten.

AANWIJZING: Wanneer men voor de eerste keer brood roostert, kan dit enigszins ruiken. Wij raden u daarom aan het apparaat twee tot drie keer te gebruiken op de

middelste roosterstand, zonder brood, en daarbij een raam ver open te zetten.

6. Roosteren

LET OP:

- ⊙ Leg geen brood of iets anders bovenop de toastvakken **2**.
- ⊙ Gebruik voor broodjes het geïntegreerde broodjesopzetstuk **1**.

AANWIJZING: De roosterhendel **4**, waarmee het apparaat ingeschakeld wordt, klikt alleen vast wanneer het apparaat op een stopcontact is aangesloten.

Brood roosteren

1. Plaats het brood in de toastvakken **2**. Maak de boterhammen niet al te dik. Het brood mag niet in het toastvak **2** vastgeklemd zitten.
2. Stel met de draaiknop **6** het gewenste roosterniveau in. Het roosterniveau kan worden ingesteld tussen
 - 1 = heel licht roosteren / lichte bruining en
 - 6 = zeer sterk roosteren / heel donkere bruining.

Het resultaat is onder andere afhankelijk van de broodsoort en de versheid van het brood.

AANWIJZINGEN:

- Roosterniveau 6 zorgt voor een heel donkere bruining. Bij dikkere boterhammen kunnen die beginnen roken. Breek in dit geval het roosteren af door de stop-toets **5** in te drukken.
- Wanneer u de toaster slechts met één snee brood vult, draait u de draaiknop **6** voor het roosterniveau ca. 1 niveau naar beneden, om dezelfde bruining te krijgen als met 2 sneeën brood.

3. Druk de roosterhendel **4** naar beneden totdat deze vastklikt. Het brood gaat naar beneden en het apparaat wordt ingeschakeld. De stop-toets **5** gaat branden.
4. Aan het eind van de roostertijd dooft de stop-toets **5** en komt het brood omhoog. Neem het brood uit de toaster.
5. Na het afbakken van de broodjes drukt u de uitklaphendel **12** weer naar boven om het broodjesopzetstuk **1** weer in te klappen.

7. Reinigen



GEVAAR!

- ⊙ Trek de stekker **3** uit het stopcontact, voordat u de toaster schoonmaakt.
- ⊙ Laat alle delen helemaal drogen, voordat u ze opbergt of voordat u het apparaat opnieuw gebruikt.

WAARSCHUWING voor materiële schade!

- ⊙ Gebruik geen scherpe of schurende schoonmaakmiddelen.
1. Laat het apparaat afkoelen.
 2. Veeg de toaster af met een vochtige doek.

Kruimellade

1. Trek de kruimellade **11** voorzichtig naar buiten.
2. Verwijder de kruimels en veeg de kruimellade **11** evt. schoon met een vochtige doek.
3. Plaats de kruimellade **11** weer terug.

Geïntegreerd broodjesopzetstuk

1. Druk de uitklaphendel **12** naar beneden, om het broodjesopzetstuk **1** uit te klappen.
2. Houd de toaster ondersteboven en schud de kruimels uit de uitsparing **13**.
3. Veeg de uitsparing **13** en het broodjesopzetstuk **1** eventueel met een iets vochtige doek af.

Roosteren afbreken

Druk op de stop-toets **5** om het roosteren voortijdig af te breken. De stop-toets **5** dooft en het brood komt omhoog.

Bevroren brood roosteren

Om bevroren brood te roosteren, hoeft u het roosterniveau niet te veranderen. Druk gewoon op de ontdooien-toets **8**, meteen nadat de roosterhendel **4** is vastgeklikt. De ontdooien-toets **8** en de stop-toets **5** gaan branden. Het roosteren duurt wat langer.

Brood opwarmen

Wanneer u een boterham die al geroosterd is, maar weer is afgekoeld weer wilt opwarmen, drukt u op de opwarmen-toets **7**, direct nadat de roosterhendel **4** is vastgeklikt. De opwarmen-toets **7** en de stop-toets **5** branden tijdens het opwarmen.

Broodjes afbakken

Om broodjes af te bakken, beschikt de toaster over een geïntegreerd broodjesopzetstuk **1**.

1. Druk de uitklaphendel **12** naar beneden, om het broodjesopzetstuk **1** uit te klappen.
2. Leg de broodjes op het uitgeklapte broodjesopzetstuk **1**.
3. Stel met de draaiknop **6** het gewenste roosterniveau in. We raden roosterniveau 1 aan.
Het resultaat is onder andere afhankelijk van de soort en de versheid van de broodjes.
4. Laat de broodjes langs weerszijden roosteren. Verwijder dit vervolgens van het broodjesopzetstuk **1**.

8. Weggoien

Dit product valt onder de Europese richtlijn 2012/19/EU.

Het symbool van de doorgestreepte afvalton op wieltjes betekent dat het product in de Europese Unie gescheiden moet worden weggegooid. Dat geldt voor het product en alle met dit symbool aangeduide accessoires. Aldus aangeduide producten mogen niet met het normale huisvuil worden weggegooid, maar moeten bij een innamepunt voor recycling van elektrische en elektronische apparaten worden afgegeven.



Dit recyclingsymbool markeert bijv. een voorwerp of materiaaldelen als waardevol voor de terugwinning. Recycling help het verbruik van grondstoffen te reduceren en het milieu te ontlasten.



Verpakking

Als u de verpakking wilt weggoien, houdt u dan aan de betreffende milieuvorschriften in uw land.

9. Problemen oplossen

Wanneer uw apparaat een keer niet functioneert zoals gewenst, doorloopt u eerst deze checklist. Misschien is het een klein probleem dat u zelf kunt oplossen.



GEVAAR door een elektrische schok!

- ⊙ Probeer in geen geval het apparaat zelf te repareren.

Probleem	Mogelijke oorzaak/probleem verhelpen
De geroosterde boterham is te bruin.	Stel het roosterniveau lager in met de draaiknop 6 .
De geroosterde boterham blijft in het apparaat vastzitten.	Trek de stekker uit het stopcontact 3 en laat de toaster afkoelen. Probeer de geroosterde boterham voorzichtig met een plat houten voorwerp uit het toastvak 2 te halen. Raak daarbij de verwarmingselementen niet aan.
Sterke rookontwikkeling	Waarschijnlijk is de kruimellade 11 vol. Trek de stekker uit het stopcontact 3 en laat de toaster afkoelen. Maak de kruimellade 11 schoon.

10. Technische gegevens

Model:	STB 950 A1
Netspanning:	220 - 240 V ~ 50 - 60 Hz
Beschermings- klasse:	I
Vermogen:	800 - 950 W

Gebruikte symbolen

	Geprüfte S icherheit (geteste veiligheid): apparaten moeten aan de algemeen erkende regels van de techniek voldoen en zijn conform de Wet betreffende productveiligheid (Produktsicherheitsgesetz - ProdSG).
	Met het CE-keurmerk verklaart HOYER Handel GmbH de EU-conformiteit.
	Dit symbool herinnert u eraan om de verpakking op een milieuvriendelijke manier weg te gooien.
	Herbruikbare materialen zijn gemarkeerd met het recyclingsymbool (3 pijlen). Het materiaal kan aan de hand van het recyclingnummer in het midden (hier: 21) en/of aan een afkorting (hier: PAP) worden gespecificeerd.
~	Wisselspanning
	Dit is een recyclebaar product, waarop de uitgebreide verantwoordelijkheid van de fabrikant, alsmede de afvalscheiding van toepassing zijn.

Technische wijzigingen voorbehouden.

11. Garantie van HOYER Handel GmbH

Geachte klant,

U heeft op dit apparaat 3 jaar garantie vanaf de koopdatum. Wanneer dit product onvolkomenheden vertoont, heeft u wettelijke rechten ten opzichte van de verkoper van het product. Deze wettelijke rechten worden niet beperkt door onze hiernavolgend beschreven garantie.

Garantievoorwaarden

De garantietermijn begint op de koopdatum. Bewaar de originele kassabon goed. Deze bon is nodig als bewijs dat u het apparaat heeft gekocht.

Indien binnen drie jaar na de koopdatum van dit product een materiaal- of fabricagefout optreedt, wordt het product door ons – naar onze keus – gratis voor u gerepareerd of vervangen, of ontvangt u de aankoop prijs retour. Deze garantie stelt als voorwaarde, dat het defecte apparaat en het koopbewijs (kassabon) binnen de termijn van drie jaar wordt overlegd en dat er kort schriftelijk wordt beschreven, waaruit de onvolkomenheid bestaat en wanneer deze zich heeft voorgedaan. Wanneer het defect door onze garantie wordt gedekt, ontvangt u het gerepareerde product terug of u krijgt een nieuw exemplaar. Met reparatie of vervanging van het product begint geen nieuwe garantietermijn.

Garantieperiode en wettelijke garantieaanspraken wegens gebreken

De garantietermijn wordt door de vrijwaring niet verlengd. Dat geldt ook voor vervangen en gerepareerde onderdelen. Schades en onvolkomenheden die eventueel al bij de koop aanwezig waren, moeten direct na het uitpakken worden gemeld. Aan reparaties die zich voordoen na het verstrijken van de garantietermijn zijn kosten verboden.

Omvang van de garantie

Het apparaat werd zorgvuldig geproduceerd volgens strenge kwaliteitsrichtlijnen en nauwgezet gecontroleerd vóór levering.

De garantie geldt voor materiaal- of fabricagefouten.

Van de garantie uitgesloten zijn slijtonderdelen die onderhevig zijn aan normale slijtage en beschadigingen van breekbare onderdelen, bijv. schakelaars, lichtbronnen of andere onderdelen die van glas zijn gemaakt.

Deze garantie vervalt, wanneer het product werd beschadigd of ondeskundig werd gebruikt of onderhouden. Voor een juist gebruik van het product moeten alle instructies die in de handleiding staan vermeld, nauwkeurig worden nageleefd. Gebruiksdoeleinden en handelingen die in de handleiding worden afgeraden of waarvoor wordt gewaarschuwd, moeten beslist worden vermeden. Het product is uitsluitend bedoeld voor particulier gebruik en niet voor commercieel gebruik. Bij een oneigenlijke of ondeskundige behandeling, bij gebruikmaking van geweld en bij ingrepen die niet werden uitgevoerd door ons erkende servicecenter, vervalt de garantie.

Afhandeling in geval van garantie

Om een snelle behandeling van uw verzoek te waarborgen, dient u de volgende aanwijzingen te volgen:

- Houd voor alle aanvragen het artikelnummer **IAN: 388811_2107** en de kassabon als bewijs voor de koop bij de hand.
- Het artikelnummer vindt u op het typeplaatje, ingegraveerd, op de titelpagina van uw handleiding (linksonder) of als sticker op de achter- of onderkant van het apparaat.

- Wanneer zich functiestoringen of andere onvolkomenheden voordoen, neemt u eerst **telefonisch** of per **e-mail** contact op met het hierna genoemde servicecenter.
- Een product dat geregistreerd staat als defect, kunt u dan met bijvoeging van de aankoopnota (kassabon) en de vermelding waaruit de onvolkomenheid bestaat en wanneer deze zich heeft voorgedaan, franco naar het serviceadres sturen dat u is meegedeeld.

Op www.lidl-service.com kunt u deze en nog veel meer handleidingen, productvideo's en installatiesoftware downloaden.



Met deze QR-code gaat u direct naar de Lidl-service-pagina (www.lidl-service.com) en kunt u door middel van het invoeren van het artikelnummer (IAN) **388811_2107** uw handleiding openen.



Servicecenters

(NL) Service Nederland
Tel.: 0900 0400223 (0,10 EUR/Min.)
E-Mail: hoyer@lidl.nl

(BE) Service België
Tel.: 070 270 171 (0,15 EUR/Min.)
E-Mail: hoyer@lidl.be

IAN: 388811_2107



Leverancier





Let erop, dat het onderstaande adres **geen serviceadres** is. Neem eerst contact op met het bovengenoemde servicecenter.

HOYER Handel GmbH
Tasköprüstraße 3
22761 Hamburg
DUITSLAND

Spis treści

1. Przegląd.....	46
2. Zakres użytkowania	47
3. Wskazówki bezpieczeństwa	47
4. Zakres dostawy	50
5. Przed pierwszym użyciem	50
6. Opiekanie	50
7. Czyszczenie	52
8. Utylizacja	52
9. Rozwiązywanie problemów	53
10. Dane techniczne.....	53
11. Gwarancja firmy HOYER Handel GmbH	54

1. Przegląd

- 1 Zintegrowana nakładka do butek
- 2 Wnęki do opiekania
- 3 Przewód zasilający z wtyczką sieciową
- 4 Dźwignia opuszczająca
- 5  Klawisz zatrzymania
- 6  Pokrętko do ustawiania stopnia opiekania
- 7  Klawisz nagrzewania
- 8  Klawisz rozmrażania
- 9 Nóżki
- 10 Podstawa do nawijania przewodu
- 11 Tacka na okruchy
- 12 Rozkładana dźwignia (do nakładki do butek)
- 13 Wgłębienie (do chowania nakładki do butek)
- 14 Zacisk przewodowy

Dziękujemy za Państwa zaufanie!

Gratulujemy zakupu nowego tosterka.

W celu zagwarantowania bezpiecznego obchodzenia się z produktem oraz zapoznania się z jego możliwościami:

- **Przed pierwszym uruchomieniem należy dokładnie przeczytać niniejszą instrukcję obsługi.**
- **Przed wszystkim należy przestrzegać wskazówek bezpieczeństwa!**
- **Urządzenie wolno obsługiwać wyłącznie w sposób opisany w niniejszej instrukcji obsługi.**
- **Prosimy o zachowanie niniejszej instrukcji obsługi.**
- **W przypadku przekazania urządzenia innym osobom należy dołączyć do niego instrukcję obsługi. Instrukcja obsługi stanowi część produktu.**

Życzymy zadowolenia przy korzystaniu z nowego tosterka!



Symbol na urządzeniu

Symbol informuje, że użyte wysokiej jakości materiały nie zmieniają smaku i zapachu produktów spożywczych.

2. Zakres użytkowania

Tosterka należy używać wyłącznie do opiekania samego chleba i bułek.

Urządzenie przeznaczone jest do prywatnego użytkowania i nie wolno używać go do celów przemysłowych.

Urządzenie może być używane wyłącznie wewnątrz pomieszczeń.

3. Wskazówki bezpieczeństwa

Ostrzeżenia

Jeżeli jest to konieczne, w niniejszej instrukcji obsługi stosuje się następujące ostrzeżenia:



NIEBEZPIECZENSTWO! Wysokie ryzyko: Niestosowanie się do ostrzeżenia może być przyczyną zagrożeń dla ciała i zdrowia użytkownika.

OSTRZEŻENIE! Średnie ryzyko: Zlekceważenie tego ostrzeżenia może być przyczyną obrażeń lub strat materialnych.

OSTROŻNIE: Niskie ryzyko: Zlekceważenie tego ostrzeżenia może być przyczyną niewielkich obrażeń lub strat materialnych.

WSKAZÓWKA: Sytuacje i cechy, które powinny być brane pod uwagę podczas pracy z urządzeniem.

Instrukcje gwarantujące bezpieczną pracę

- ⊙ To urządzenie może być używane przez dzieci powyżej 8. roku życia i osoby z ograniczonymi zdolnościami psychicznymi, sensorycznymi lub umysłowymi lub brakiem doświadczenia i/lub odpowiedniej wiedzy, jeżeli zostały poinstruowane w zakresie bezpiecznego używania urządzenia i zrozumiały wynikające z tego zagrożenia. Dzieci nie mogą bawić się urządzeniem. Czynności związane z czyszczeniem i konserwacją nie mogą być przeprowadzane przez dzieci, chyba że mają one ponad 8 lat i pozostają pod nadzorem.
- ⊙ Urządzenie oraz przewód zasilający należy trzymać z dala od dzieci poniżej 8. roku życia.
-  ⊙ Chleb może się zapalić. Dlatego tostera nie wolno nigdy używać w pobliżu palnych materiałów lub pod nimi, jak np. firanki.
- ⊙ W razie niestosowania standardowego chleba tostowego w przypadku mniejszych rozmiarów lub wyjątkowych kształtów istnieje niebezpieczeństwo dotknięcia gorących części tostera.
- ⊙ W przypadku uszkodzenia przewodu sieciowego urządzenia musi być on wymieniony przez producenta, jego serwis lub wykwalifikowaną osobę, co wykluczy ewentualne zagrożenia.
- ⊙ Niniejsze urządzenie nie jest przeznaczone do pracy z zewnętrznym zegarem sterującym lub osobnym zdalnym systemem sterującym.
- ⊙ Więcej na temat usuwania okruszków chleba patrz rozdział dotyczący czyszczenia (patrz „Czyszczenie” na stronie 52).



NIEBEZPIECZEŃSTWO dla dzieci!

- ⊙ Materiał opakowania nie jest zabawką dla dzieci. Dzieci nie mogą bawić się workami z tworzywa sztucznego. Istnieje niebezpieczeństwo uduszenia.



NIEBEZPIECZEŃSTWO dla i ze strony zwierząt domowych i hodowlanych!

- ⊙ Urządzenia elektryczne mogą być źródłem zagrożeń dla zwierząt domowych i hodowlanych. Również same zwierzęta mogą spowodować uszkodzenie urządzenia. Z tego względu nie pozwalaj na zbliżanie się zwierząt do urządzeń elektrycznych.



NIEBEZPIECZEŃSTWO porażenia prądem spowodowanego wilgocią!

- ⊙ Urządzenie należy chronić przed wilgocią lub wodą natryskową.
- ⊙ Urządzenia, kabla i wtyczki sieciowej nie wolno zanurzać w wodzie lub innych cieczach.
- ⊙ W przypadku dostania się cieczy do urządzenia należy natychmiast wyciągnąć wtyczkę sieciową. Przed ponownym uruchomieniem należy zlecić sprawdzenie urządzenia.
- ⊙ Jeżeli urządzenie jednak wpadnie do wody, to należy natychmiast wyciągnąć wtyczkę sieciową z gniazdka, a dopiero później samo urządzenie. W takim przypadku urządzenia nie wolno używać, lecz należy zlecić jego sprawdzenie przez specjalistyczny serwis.
- ⊙ Urządzenia nie wolno obsługiwać mokrymi rękoma.



NIEBEZPIECZEŃSTWO porażenia prądem!

- ⊙ Urządzenia nie wolno włączać, jeżeli urządzenie lub przewód zasilający będą miały widoczne uszkodzenia lub jeżeli wcześniej urządzenie upadło z wysokości.
- ⊙ Przewód zasilający należy układać w taki sposób, aby wykluczyć ryzyko ewentualnego nadeptnięcia, zaczepienia lub potknięcia.
- ⊙ Wtyczkę sieciową należy podłączać do prawidłowo zainstalowanego, dobrze dostępnego gniazdka z bolcami ochronnymi, którego napięcie będzie zgodne z parametrami podanymi na tabliczce znamionowej. Gniazdko musi być dobrze dostępne również po podłączeniu.
- ⊙ Należy uważać na to, aby nie uszkodzić przewodu zasilającego o ostre krawędzie lub gorące miejsca. Przewodu zasilającego nie wolno owijać wokół

urządzenia (niebezpieczeństwo zerwania przewodu!).

- ⊙ Należy uważać na to, aby przewód zasilający nie był zakleszczony lub zgniatany.
- ⊙ Aby wyciągnąć wtyczkę sieciową z gniazdka, należy zawsze ciągnąć za wtyczkę, w żadnym wypadku za przewód zasilający.
- ⊙ Wtyczkę sieciową należy wyciągać z gniazdka,
... po każdym użyciu,
... w przypadku wystąpienia usterki,
... w przypadku nieużywania urządzenia,
... przed czyszczeniem urządzenia oraz
... podczas burzy.
- ⊙ Aby zapobiec zagrożeniom, nie wolno w urządzeniu wprowadzać żadnych zmian. Urządzenie należy oddać do naprawy wyłącznie do specjalistycznego warsztatu lub centrum serwisowego.



NIEBEZPIECZEŃSTWO poparzenia!

- ⊙ Podłączonego urządzenia nie wolno pozostawiać bez nadzoru.
- ⊙ Urządzenia nie wolno zakrywać lub ustawiać na miękkich przedmiotach (np. ręcznikach).
- ⊙ Nie wolno opieką chleba posmarowanego masłem. W przeciwnym wypadku mogłoby dojść do zapalenia się tłuszczu.
- ⊙ Nie odgrzewać butek z nadzieniem, z dodatkami, z cukrem lub z żółtym serem zapieczonym na wierzchu. Te dodatki mogą dostać się do wnętrza tostera i zapalić się tam.



NIEBEZPIECZEŃSTWO odniesienia obrażeń na skutek poparzenia!

- ⊙ Nie wolno dotykać gorących powierzchni urządzenia.
- ⊙ Przed przystąpieniem do czyszczenia lub schowaniem urządzenie należy całkowicie schłodzić.

OSTRZEŻENIE przed szkodami materialnymi!

- ⊙ Należy używać wyłącznie oryginalnych akcesoriów.
- ⊙ W żadnym wypadku nie wolno ustawiać urządzenia na gorących powierzchniach (np. płytach kuchennych) lub w pobliżu źródeł ciepła lub otwartego ognia.
- ⊙ Do wnętrza do opiekania nie wolno wkładać noży, widelców lub innych metalowych przedmiotów.
- ⊙ Należy upewnić się, czy toster może wyłączyć się po zakończeniu opiekania. Utrudnienia mogą powstawać między innymi w wyniku:
 - zbyt grubych kromek chleba,
 - nieregularnych kształtów kromek chleba,
 - przedmiotów blokujących dźwignię opuszczającą.
- ⊙ Nie wolno używać ostrych lub rysujących środków czyszczących.
- ⊙ Urządzenia nie wolno wystawiać na temperatury poniżej -10 °C lub powyżej +40 °C.
- ⊙ Urządzenie jest wyposażone w antypoślizgowe nóżki z tworzywa sztucznego. Ponieważ meble pokryte są różnymi rodzajami lakierów i tworzyw sztucznych oraz pielęgnowane są różnymi środkami, nie można do końca wykluczyć, że niektóre z tych materiałów będą zawierać składniki uszkadzające i rozmiękczające nóżki z tworzywa sztucznego. Pod urządzenie można w razie potrzeby podłożyć podkładkę antypoślizgową.

4. Zakres dostawy

- 1 toster
- 1 instrukcja obsługi

5. Przed pierwszym użyciem

1. Zdjąć materiał opakowaniowy.
2. Odwinąć żądaną długość przewodu z podstawy do nawijania **10**.
3. **Rys. A:** Wyprowadzić przewód zasilający **3** z boku i zamocować go w zacisku przewodowym **14**.
4. Włożyć wtyczkę sieciową **3** do gniazdka z bolcami ochronnymi.

WSKAZÓWKA: Przy pierwszym opiekanii może pojawić się dziwny zapach. Dlatego zalecamy włączyć urządzenie dwa lub trzy razy przy szeroko otwartym oknie na średnim stopniu opiekania bez użycia chleba.

6. Opiekanie

OSTROŻNIE:

- ⊙ Nie wolno kłaść chleba lub innych przedmiotów na górze wnek do opiekania **2**.
- ⊙ Do bułek należy używać zintegrowanej nakładki do bułek **1**.

WSKAZÓWKA: Dźwignia opuszczająca **4**, którą włącza się urządzenie, blokuje się wyłącznie w przypadku, kiedy urządzenie jest podłączone do gniazdka.

Opiekanie chleba

1. Włożyć chleb do wnętrza do opiekania **2**.
Nie używać zbyt grubych kromek. Nie może dochodzić do zakleszczania się chleba we wnętrzu do opiekania **2**.
2. Pokrętkę **6** ustawić żądany stopień opiekania. Stopień opiekania można ustawiać pomiędzy
 - 1 = bardzo lekkie opiekanie / jasne zarumienienie oraz
 - 6 = bardzo mocne opiekanie / bardzo silne zarumienienie.

Wynik zależy jest między innymi od rodzaju chleba oraz jego świeżości.

WSKAZÓWKI:

- Stopień opiekania 6 powoduje bardzo mocne zarumienienie. W przypadku grubych kromek może dochodzić do dymienia. W takiej sytuacji należy przerwać opiekanie, naciskając klawisz zatrzymania **5**.
 - W razie umieszczenia w tosterze tylko jednego tosta przekręcić pokrętkę **6** do ustawiania stopnia opiekania o ok. 1 stopień w dół, aby uzyskać ten sam poziom zarumienienia, co w przypadku 2 tostów.
-
3. Wcisnąć dźwignę opuszczającą **4** w dół do momentu jej zablokowania. Następnie opuszczenie chleba w dół i włączenie urządzenia. Klawisz zatrzymania **5** zaczyna świecić.
 4. Na koniec czasu opiekania klawisz zatrzymania **5** gaśnie i chleb jest podnoszony do góry. Wyjąć chleb z tosterza.

Przerywanie opiekania

Nacisnąć klawisz zatrzymania **5** w celu wcześniejszego przerwania opiekania. Klawisz zatrzymania **5** gaśnie i chleb jest podnoszony do góry.

Opiekanie zamrożonego chleba

Aby opiekąć zamrożony chleb, nie ma konieczności zmiany stopnia opiekania. Nacisnąć klawisz rozmrażania **8** natychmiast po zablokowaniu dźwigni opuszczającej **4**. Klawisz rozmrażania **8** i klawisz zatrzymania **5** zaczynają świecić. Proces opiekania jest odpowiednio przedłużany.

Podgrzewanie chleba

Jeżeli już upieczony, ale schłodzony chleb, ma być ponownie podgrzany, należy nacisnąć klawisz nagrzewania **7** natychmiast po zablokowaniu dźwigni opuszczającej **4**. Klawisz nagrzewania **7** i klawisz zatrzymania **5** świecą w trakcie podgrzewania.

Podgrzewanie bułek

Do podgrzewania bułek toster posiada zintegrowaną nakładkę do bułek **1**.

1. Nacisnąć rozkładaną dźwignię **12** w celu rozłożenia nakładki do bułek **1**.
2. Położyć bułki na rozłożonej nakładce do bułek **1**.
3. Pokrętkę do ustawiania stopnia opiekania **6** ustawić żądany stopień opiekania. Zalecamy 1 stopień opiekania. Wynik zależy jest między innymi od rodzaju oraz świeżości bułek.
4. Opiekąć bułki z obu stron. Następnie zdjąć ją z nakładki do bułek **1**.
5. Po podgrzaniu bułek ponownie nacisnąć rozkładaną dźwignię **12** do góry w celu złożenia nakładki do bułek **1**.

7. Czyszczenie



NIEBEZPIECZEŃSTWO!

- ⊙ Przed przystąpieniem do czyszczenia tosteru należy wyciągnąć wtyczkę sieciową **3** z gniazdka.
- ⊙ Odczekać do całkowitego wyschnięcia wszystkich elementów przed ich uporządkowaniem lub ponownym użyciem urządzenia.

OSTRZEŻENIE przed materialnymi szkodami!

- ⊙ Nie wolno używać ostrych lub rysujących środków czyszczących.

1. Począć do momentu całkowitego schłodzenia urządzenia.
2. Przetrzeć toster wilgotną szmatką.

Tacka na okruchy

1. Ostrożnie wysunąć tackę na okruchy **11**.
2. Usunąć zawartość i przetrzeć ewentualnie tackę **11** wilgotną szmatką.
3. Tackę na okruchy **11** ponownie wsunąć do tosteru.

Zintegrowana nakładka do butek

1. Nacisnąć rozkładaną dźwignię **12** w celu rozłożenia nakładki do butek **1**.
2. Przytrzymać toster nad głową i usunąć okruszki z wgłębienia **13**.
3. W razie potrzeby wgłębienie **13** i nakładkę do butek **1** przetrzeć lekko zwilżoną ściereczką.

8. Utylizacja

To urządzenie jest oznaczone zgodnie z Dyrektywą Europejską 2012/19/UE oraz polską Ustawą o zużytych sprzęcie elektrycznym i elektronicznym z dnia 11 września 2015 r. (Dz. U. z dn. 23.10.2015 poz. 11688) symbolem przekreślonego kontenera na odpady. Takie oznakowanie informuje, że sprzęt ten po okresie jego użytkowania nie może być umieszczany wraz z innymi odpadami pochodzącymi z gospodarstwa domowego. Użytkownik jest zobowiązany do oddania go podmiotom prowadzącym zbiórki zużytego sprzętu elektrycznego i elektronicznego. Podmioty prowadzące zbiórki, w tym lokalne punkty zbiórki, sklepy oraz władze gminy, tworzą odpowiedni system umożliwiający oddanie tego sprzętu. Właściwe postępowanie ze zużyтым sprzętem elektrycznym i elektronicznym pozwala uniknąć szkód dla zdrowia i środowiska naturalnego, wynikających z obecności składników niebezpiecznych oraz niewłaściwego składowania i przetwarzania takiego sprzętu.



Symbol recyklingu na produkcie oznacza, że produkt lub jego części mogą być poddane procesowi odzysku odpadów. Recykling pomaga zredukować zużycie surowców oraz odciążyć środowisko naturalne.



Opakowanie

W przypadku utylizacji opakowania należy przestrzegać odpowiednich przepisów dotyczących ochrony środowiska w danym kraju.

9. Rozwiązywanie problemów

Jeżeli urządzenie nie będzie prawidłowo działać, należy sprawdzić poniższą listę. Może okazać się, że przyczyną jest niewielki problem, który użytkownik może usunąć samodzielnie.



NIEBEZPIECZEŃSTWO porażenia prądem!

- ⊙ W żadnym wypadku nie wolno samodzielnie naprawiać urządzenia.

Problem	Możliwa przyczyna / usunięcie problemu
Tost jest zbyt brązowy.	Ustawić na pokrętle 6 niższy stopień opiekania.
Tost nie wysuwa się z urządzenia.	Wyciągnąć wtyczkę sieciową 3 i poczekać do momentu schłodzenia tostera. Spróbować ostrożnie wyjąć tosta przy pomocy płaskiego drewnianego przedmiotu z wnęki do opiekania 2 . Nie dotykać przy tym elementów grzejnych.
Mocne dymienie	Prawdopodobnie tacka na okruchy 11 jest pełna. Wyciągnąć wtyczkę sieciową 3 i poczekać do momentu schłodzenia tostera. Przeczyścić tackę na okruchy 11 .

10. Dane techniczne

Model:	STB 950 A1
Napięcie sieciowe:	220 – 240 V ~ 50 – 60 Hz
Klasa ochrony:	I
Moc:	800 – 950 W

Użyte symbole

	Geprüfte Sicherheit (potwierdzone bezpieczeństwo): urządzenia muszą spełniać wymagania ogólnych zasad techniki i ustawy o bezpieczeństwie produktów (Produktsicherheitsgesetz - ProdSG).
	Używając oznaczenia CE, firma HOYER Handel GmbH oświadcza, że produkt jest zgodny z wymogami UE.
	Symbol ten przypomina o utylizacji opakowania zgodnie z zasadami ochrony środowiska.
	Symbolem recyklingu (3 strzałki) oznakowane są materiały nadające się do ponownego przetworzenia. Materiał można zidentyfikować na podstawie numeru recyklingowego w środku (tutaj: 21) i/lub skrótu (tutaj: PAP).
~	Prąd przemienny
	Jest to produkt nadający się do recyklingu, który podlega rozszerzonej odpowiedzialności producenta i segregacji odpadów.

Zmiany techniczne zastrzeżone.

11. Gwarancja firmy **HOYER Handel GmbH**

Drogi Kliencie,

Na niniejsze urządzenie jest udzielana 3 -letnia gwarancja obowiązująca od dnia jego zakupu. W przypadku usterek niniejszego produktu kupującemu przysługują wobec jego sprzedawcy stosowne ustawowe prawa gwarancyjne. Poniżej opisana gwarancja nie ogranicza tych ustawowych praw przysługujących kupującemu.

Warunki gwarancyjne

Okres obowiązywania gwarancji rozpoczyna w dniu zakupu produktu. Oryginał dokumentu zakupu należy przechowywać w bezpiecznym miejscu. Ten dokument będzie potrzebny, jako potwierdzenie dokonanego zakupu.

Jeżeli w przeciągu trzech lat od daty zakupu niniejszego produktu pojawi usterka w produkcji lub usterka produkcyjna, to produkt, wg naszego wyboru, zostanie bezpłatnie naprawiony lub wymieniony.

Niniejsze świadczenie gwarancyjne zakłada, że uszkodzone urządzenie oraz dokument potwierdzający zakup (paragon kasowy) zostaną przedłożone w przeciągu trzech lat. Do urządzenia i dowodu zakupu należy dołączyć także krótki opis usterki oraz podać moment jej wystąpienia.

Jeżeli usterka jest objęta naszą gwarancją, to kupujący otrzyma z powrotem naprawiony lub nowy produkt. Zgodnie z art. 581 § 1 polskiego kodeksu cywilnego wraz z wymianą produktu lub jego istotnej części rozpoczyna się nowy okres gwarancyjny.

Okres obowiązywania gwarancji i prawne roszczenia związane z wystąpieniem usterki

Świadczenie gwarancyjne nie przedłuża okresu obowiązywania gwarancji. To dotyczy także wymienionych i naprawionych części. Ewentualne stwierdzone przy zakupie uszkodzenia i usterki należy zgłosić na-

tychmiast po rozpakowaniu produktu. Naprawy dokonywane po upływie okresu obowiązywania gwarancji płatne.

Zakres gwarancji

Urządzenie wyprodukowano zgodnie surowymi przepisami dotyczącymi jakości i dokładnie skontrolowano przed opuszczeniem zakładu produkcyjnego.

Świadczenie gwarancyjne obejmuje zarówno usterki materiałowe, jak i usterki powstałe podczas produkcji.

Niniejsza gwarancja nie obejmuje części eksploatacyjnych, które są narażone na normalne zużycie, oraz uszkodzeń części kruchych, np. włącznika, żarówki czy innych części wykonanych ze szkła.

Niniejsza gwarancja traci swoją ważność w przypadku nieprawidłowego użytkowania lub serwisowania produktu. W celu zagwarantowania prawidłowego użytkowania produktu należy dokładnie stosować się do wszystkich wskazówek zawartych w instrukcji obsługi.

Należy bezwzględnie unikać sposobów użycia oraz działań, które się odradza lub przed którymi ostrzega się w instrukcji obsługi.

Produkt jest przeznaczony wyłącznie do prywatnego użytkowania i nie jest przeznaczony do specjalistycznych zastosowań.

Gwarancja wygasa w przypadku niezgodnego z przeznaczeniem i nieprawidłowego użytkowania, stosowania siły oraz w przypadku ingerencji w produkt, których nie przeprowadziło nasze autoryzowane centrum serwisowe.

Postępowanie w przypadku gwarancji

Aby zapewnić szybkie załatwienie zgłaszanego przypadku, należy stosować się do poniższych wskazówek:

- W przypadku wszystkich zapytań należy mieć przygotowany numer artykułu **IAN: 388811_2107** oraz paragon kasowy potwierdzający dokonanie zakupu.
- Numery artykułów znajdują się na tabliczce znamionowej, w grawerowanych oznaczeniach, na stronie tytułowej instrukcji (na dole po lewej) lub na naklejce z tyłu lub na spodzie urządzenia.
- W przypadku wystąpienia usterek w działaniu lub pozostałych usterek należy w pierwszej kolejności skontaktować się **telefonicznie** lub za pomocą **poczty elektronicznej** z poniżej podanym centrum serwisowym.
- Następnie zarejestrowany jako uszkodzony produkt można przestać nieodpłatnie wraz z potwierdzeniem zakupu (paragon kasowy) i informacją opisującą usterkę i moment jej wystąpienia na podany kupującemu adres serwisu.

Na stronie www.lidl-service.com można pobrać niniejszą instrukcję i wiele innych, filmy na temat produktów oraz odpowiednie oprogramowanie.



Posługując się tym kodem QR można przejść bezpośrednio do strony marki Lidl (www.lidl-service.com) i otworzyć instrukcję obsługi, wprowadzając numer artykułu (IAN) **388811_2107**.



Centrum Serwisowe

PL Serwis Polska
Tel.: 22 397 4996
E-Mail: hoyer@lidl.pl

IAN: 388811_2107



Dostawca



Należy pamiętać, że poniższy adres **nie jest adresem serwisu**. W pierwszej kolejności należy kontaktować się z podanym powyżej centrum serwisowym.

HOYER Handel GmbH
Tasköprüstraße 3
22761 Hamburg
NIEMCY

Obsah

1. Přehled	56
2. Použití k určenému účelu	57
3. Bezpečnostní pokyny	57
4. Rozsah dodávky	59
5. Před prvním použitím	60
6. Opékání	60
7. Čištění	61
8. Likvidace	61
9. Řešení problémů	62
10. Technické parametry	62
11. Záruka společnosti HOYER Handel GmbH	63

1. Přehled

- 1 Integrovaný nástavec na housky
- 2 Otvory pro pečivo
- 3 Síťový kabel se síťovou zástrčkou
- 4 Páka na spuštění
- 5  Tlačítko stop
- 6 Otočný knoflík pro nastavení stupně opékání
- 7  Tlačítko ohřívání
- 8  Tlačítko rozmrazování
- 9 Stojací nožky
- 10 Navíjení kabelu
- 11 Tácek na drobký
- 12 Vyklápěcí páčka (pro nástavec na housky)
- 13 Prohlubeň (pro zapuštění nástavce na housky)
- 14 Kabelová svorka

Děkujeme za vaši důvěru!

Gratulujeme vám k vašemu novému topinkovači.

Pro bezpečné zacházení s výrobkem a zachování celého rozsahu výkonu musíte znát:

- **Před prvním použitím si pozorně přečtete tento návod k použití.**
- **Především se řiďte bezpečnostními pokyny!**
- **Přístroj smíte ovládat pouze tak, jak je popsáno v tomto návodu k použití.**
- **Tento návod k použití uschovejte.**
- **Budete-li přístroj předávat dalšímu uživateli, přiložte prosím tento návod k použití. Návod k použití je součástí výrobku.**

Přejeme vám mnoho spokojenosti s vaším novým topinkovačem!



Symboly na přístroji

Symbol udává, že takto označené materiály nemění chuť ani vůni potravin.

2. Použití k určenému účelu

Používejte topinkovač pouze k opékání ničím nenamazaného chleba a housek.

Přístroj je určen pro použití v domácnosti a nesmí se používat ke komerčním účelům.

Přístroj se smí používat pouze ve vnitřních prostorách.

3. Bezpečnostní pokyny

Výstražné pokyny

V případě potřeby jsou v tomto návodu k použití uvedena následující výstražná upozornění:



NEBEZPEČÍ! Vysoké riziko: nerespektování výstrahy může mít za následek poranění a ohrožení života.

VÝSTRAHA! Středně velké riziko: nerespektování výstrahy může mít za následek zranění nebo těžké věcné škody.

POZOR: Nízké riziko: nerespektování výstrahy může mít za následek lehká zranění nebo věcné škody.

UPOZORNĚNÍ: Skutečnosti a zvláštnosti, které by měly být respektovány při zacházení s přístrojem.

Pokyny pro bezpečný provoz

- ⊙ Tento přístroj smí používat děti starší 8 let a osoby s omezenými fyzickými, senzorickými nebo duševními schopnostmi nebo osoby, které nemají dostatek zkušeností anebo znalostí, pouze pod dohledem nebo pokud byly poučeny, jak přístroj bezpečně používat, a pochopily, jaké nebezpečí při tom hrozí. Děti si s přístrojem nesmí hrát. Čištění a údržbu nesmí provádět děti, jen pokud jsou starší 8 let a pod dohledem.
- ⊙ Nepouštějte děti mladší 8 let k přístroji a napájecímu vedení.
-  ⊙ Chleba může vzplanout. Proto topinkovač nikdy nepoužívejte v blízkosti hořlavých materiálů jako jsou např. závlony nebo pod nimi.
- ⊙ Pokud nebudete používat standardní toastový chleba, hrozí u menších velikostí nebo zvláštních tvarů chleba, že se bude dotýkat horkých součástí topinkovače.
- ⊙ Pokud je síťové napájecí vedení tohoto přístroje poškozeno, musí ho vyměnit výrobce, zákaznický servis nebo jiná kvalifikovaná osoba, aby se předešlo rizikům.
- ⊙ Tento přístroj není určen k použití s externími spínacími hodinami nebo odděleným systémem dálkového ovládnání.
- ⊙ Pro odstranění drobků chleba si přečtěte kapitolu o čištění (viz „Čištění“ na straně 61).

NEBEZPEČÍ pro děti!

- ⊙ Obalový materiál není hračka pro děti. Děti si nesmí hrát s plastovými sáčky. Hrozí nebezpečí udušení.

NEBEZPEČÍ pro domácí a užitková zvířata i kvůli nim!

- ⊙ Elektrospotřebiče mohou představovat nebezpečí pro domácí a užitková zvířata. Kromě toho mohou zvířata způsobit škodu na přístroji. Držte proto zvířata zásadně dále od elektrospotřebičů.

NEBEZPEČÍ úrazu elektrickým proudem v důsledku vlhkosti!

- ⊙ Přístroj chraňte před vlhkostí, kapající nebo stříkající vodou.
- ⊙ Kryt, kabel a síťová zástrčka nesmějí být ponořeny do vody nebo do jiných kapalin.
- ⊙ V případě, že se do přístroje dostane tekutina, ihned vytáhněte síťovou zástrčku. Před opětovným použitím nechejte přístroj zkontrolovat.
- ⊙ V případě, že přístroj spadl do vody, ihned vytáhněte zástrčku, teprve potom přístroj vytáhněte. Přístroj v tomto případě již nepoužívejte, nechejte ho překontrolovat v opravně.

- ⊙ Neobsluhujte přístroj mokrými rukama.



NEBEZPEČÍ úrazu elektrickým proudem!

- ⊙ Přístroj nepoužívejte, pokud přístroj nebo napájecí vedení vykazují viditelné škody nebo vám podstavec přístroje spadl na zem.
- ⊙ Napájecí vedení položte tak, aby na něj nikdo nemohl stoupnout, zaháknout se nebo zakopnout o něj.
- ⊙ Připojte síťovou zástrčku pouze k řádně nainstalované, snadno přístupné zásuvce s ochrannými kontakty, jejíž napětí odpovídá údajům na výrobním štítku. Zásuvka musí být také po zapojení stále dobře přístupná.
- ⊙ Dbejte na to, aby se napájecí vedení nemohlo poškodit na ostrých hranách nebo horkých místech. Napájecí vedení neomotávejte kolem přístroje (hrozí přetížení kabelu!).
- ⊙ Dbejte na to, aby nedošlo k přiskřípnutí nebo promáčknutí napájecího vedení.
- ⊙ Při vytahování síťové zástrčky ze zásuvky vždy táhněte za síťovou zástrčku, nikdy za napájecí vedení.
- ⊙ Vytáhněte síťovou zástrčku ze zásuvky...
... po každém použití,
... pokud došlo k poruše,
... pokud přístroj nepoužíváte,
... předtím než budete přístroj čistit a
... při bouřce.
- ⊙ Abyste předešli poškozením, neprovádějte na výrobku žádné změny. Opravy mohou provádět jen specializované opravy, popř. servisní střediska.



NEBEZPEČÍ požáru!

- ⊙ Nikdy nenechávejte zapojený přístroj bez dohledu.
- ⊙ Přístroj nikdy nepřikrývejte nebo nepokládejte na měkké předměty (jako např. na ručníky).
- ⊙ Nedělejte topinky z chleba namazaného máslem. Tuk by mohl vzplanout.

- ⊙ Neopékejte plněné, obložené, pocukrované nebo sýrem zapečené housky. Tyto přísady se mohou dostat do topinkovače a tam se vznítit.



NEBEZPEČÍ poranění popálením!

- ⊙ Nedoťkejte se horkého povrchu přístroje.
- ⊙ Nechejte přístroj zcela vychladnout předtím, než ho vyčistíte nebo uklidíte.

VÝSTRAHA před věcnými škodami!

- ⊙ Používejte pouze originální příslušenství.
- ⊙ Nikdy nepokládejte přístroj na horké povrchy (např. plotnu) nebo v blízkosti tepelných zdrojů nebo otevřeného ohně.
- ⊙ V otvorech pro pečivo nemanipulujte noži, vidličkami nebo jinými kovovými předměty.
- ⊙ Ujistěte se, že se topinkovač může po opékání vypnout. Zábrany mohou být způsobeny mimo jiné
 - příliš silnými krajíci chleba,
 - velmi nepravdělnými krajíci chleba,
 - předměty, které blokují páku na spuštění.
- ⊙ Nepoužívejte ostré nebo odírající čisticí prostředky.
- ⊙ Nevystavujte přístroj teplotám pod -10 °C nebo nad +40 °C.
- ⊙ Přístroj je vybaven protiskluzovými plastovými nožkami. Jelikož je nábytek potažen rozmanitými laky a umělými látkami a je ošetřován různými prostředky, nemůže být zcela vyloučeno, že některé z těchto látek obsahují součásti, které z plastové nožky oslabí a změkčí. V případě potřeby položte pod přístroj protiskluzovou podložku.

4. Rozsah dodávky

- 1 topinkovač
- 1 návod k použití

5. Před prvním použitím

1. Odstraňte obalový materiál.
2. Odmotejte požadovanou délku kabelu z navíjení kabelu **10**.
3. **Obrázek A:** Síťový kabel **3** vytáhněte po straně ven a upevněte ho kabelovou svorkou **14**.
4. Síťovou zástrčku **3** zasuněte do zásuvky s ochrannými kontakty.

UPOZORNĚNÍ: Během prvního opékání může dojít k tvorbě zápachu. Doporučujeme vám proto přístroj dvakrát až třikrát uvést do provozu na střední stupeň opékání při otevřeném okně bez chleba.

6. Opékání

POZOR:

- ⊙ Nahoru na otvory pro pečivo **2** nepokládejte chleba ani nic jiného.
- ⊙ Pro housky používejte integrovaný nástavec na housky **1**.

UPOZORNĚNÍ: Páka na spuštění **4**, kterou se přístroj zapíná, zapadne pouze tehdy, když je přístroj zapojen do zásuvky.

Opékání chleba

1. Vložte chleba do otvorů pro pečivo **2**. Nepoužívejte příliš silné krajíce. Chleba se v otvorech pro pečivo **2** nesmí zaseknout.
2. Nastavte otočným knoflíkem **6** požadovaný stupeň opékání. Stupeň opékání můžete nastavit mezi
 - 1 = velmi slabé opékání / světlé zhnědnutí a
 - 6 = velmi silné opékání / velmi silné zhnědnutí.

Výsledek je mimo jiné závislý na druhu a čerstvosti chleba.

UPOZORNĚNÍ:

- Stupeň opékání **6** způsobuje velmi silné zhnědnutí. U příliš silných krajíců může dojít k tvorbě zápachu. V tomto případě přerušete opékání stlačením tlačítka stop **5**.
- Když vložíte do topinkovače pouze jeden toast, otočte otočným knoflíkem **6** pro stupeň opékání o cca 1 stupeň dolů, abyste dosáhli stejného zhnědnutí jako s 2 toasty.

3. Stlačte páku na spuštění **4** dolů, dokud nezapadne. Chleba zapadne dolů a přístroj se zapne. Tlačítko stop **5** začne svítit.
4. Na konci opékání zhasne tlačítko stop **5** a chleba vyskočí ven. Odeberte chleba.

Přerušení opékání

Pro předčasné přerušení opékání stiskněte tlačítko stop **5**. Tlačítko stop **5** zhasne a chleba vyskočí ven.

Opékání zmrazeného chleba

Pro opečení zmrazeného chleba nemusíte měnit stupeň opékání. Stiskněte jednoduše tlačítko rozmrazování **8** ihned poté, co páka na spuštění **4** zapadne. Tlačítko rozmrazování **8** a tlačítko stop **5** začnou svítit. Doba opékání se prodlouží.

Ohřívání chleba

Pokud chcete znovu ohřát už opečený ale vychladlý chleba, stiskněte tlačítko ohřívání **7** ihned poté, co páka na spuštění **4** zapadne. Tlačítko ohřívání **7** a tlačítko stop **5** svítí během ohřívání.

Opékání housek

Pro opékání housek má topinkovač integrovaný nástavec na housky **1**.

1. Pro vyklopení nástavce na housky **1** stlačte vyklápěcí páčku **12** dolů.

2. Položte housky na vyklopený nástavec na housky **1**.
3. Nastavte otočným knoflíkem pro nastavení stupně opékání **6** požadovaný stupeň opékání. Doporučujeme stupeň opékání **1**.
Výsledek je mimo jiné závislý na druhu a čerstvosti housky.
4. Nechejte housku opécti z obou stran. Následně je sundejte z nástavce na housky **1**.
5. Pro opětovné zaklapnutí nástavce na housky **1** stlačte po opečení housek vyklopěcí páčku **12** opět nahoru.
2. Otočte topinkovač vzhůru nohama a odstraňte drobký z prohlubně **13**.
3. V případě potřeby vyčistěte prohlubně **13** a nástavec na housky **1** lehkým navlhčeným hadříkem.

7. Čištění



NEBEZPEČÍ!

- ⊙ Vytáhněte síťovou zástrčku **3** ze zásuvky předtím, než budete topinkovač čistit.
- ⊙ Všechny díly nechejte úplně vyschnout, předtím než je sklidíte nebo budete přístroj opět používat.

VÝSTRAHA před věcnými škodami!

- ⊙ Nepoužívejte ostré nebo odírající čisticí prostředky.

1. Nechejte přístroj vychladnout.
2. Očistěte topinkovač navlhčeným hadříkem.

Táček na drobký

1. Vytáhněte táček na drobký **11** opatrně ven.
2. Odstraňte drobký a otřete táček na drobký **11** v případě potřeby navlhčeným hadříkem.
3. Táček na drobký **11** opět nasadte.

Integrovaný nástavec na housky

1. Pro vyklopení nástavce na housky **1** stlačte vyklopěcí páčku **12** dolů.

8. Likvidace

Tento výrobek podléhá evropské směrnici 2012/19/EU.

Symbol přeškrtnuté popelnice na kolečkách znamená, že výrobek musí být v Evropské unii zavezen na místo sběru a třídění odpadu. To platí pro výrobek a všechny části příslušenství označené tímto symbolem. Označené výrobky nesmí být likvidovány společně s normálním domácím odpadem, ale musí být zavezeny na místa zabývající se recyklací elektrických a elektronických zařízení.



Tento symbol recyklace označuje např. předmět nebo kovové díly, které mohou být vráceny jako hodnotný materiál pro recyklaci. Recyklace pomáhá snižovat spotřebu surovin a odlehčuje životnímu prostředí.



Obal

Chcete-li obal zlikvidovat, řiďte se příslušnými předpisy k ochraně životního prostředí ve vaší zemi.

9. Řešení problémů

Pokud by váš přístroj nefungoval podle požadavků, projděte si prosím nejdříve tento kontrolní seznam. Možná se jedná o nepatrný problém, který můžete sami odstranit.



NEBEZPEČÍ úrazu elektrickým proudem!

- ☉ V žádném případě se nepokoušejte přístroj sami opravovat.

10. Technické parametry

Model:	STB 950 A1
Síťové napětí:	220 – 240 V ~ 50 - 60 Hz
Ochranná třída:	I
Výkon:	800 - 950 W

Použité symboly

Problém	Možná příčina / odstranění problému
Toast je příliš hnědý.	Nastavte na otočném knoflíku 6 nižší stupeň opékání.
Toast zůstává v přístroji.	Vytáhněte síťovou zástrčku 3 a nechejte topinkovač vychladnout. Zkuste toast z otvoru pro pečivo 2 opatrně vypáčit plochým dřevěným předmětem. Nedotýkejte se přitom topných článků.
Silná tvorba kouře	Tácek na drobků 11 je pravděpodobně plný. Vytáhněte síťovou zástrčku 3 a nechejte topinkovač vychladnout. Vyčistěte tácek na drobků 11 .

	Geprüfte Sicherheit (testovaná bezpečnost): přístroje musí vyhovovat obecně uznávaným normám techniky a souhlasit se Zákonem o bezpečnosti výrobku (Produktsicherheitsgesetz - ProdSG).
	Značka CE je prohlášením společnosti HOYER Handel GmbH o splnění požadavků podle směrnice EU.
	Tento symbol upozorňuje na to, aby byl obal ekologicky zlikvidován.
	Recyklovatelné materiály jsou označeny symbolem recyklace (3 šipky). Materiál lze specifikovat recyklačním číslem uprostřed (zde: 21) anebo zkratkou (zde: PAP).
	Střídavé napětí
	Jedná se o recyklovatelný produkt, který podléhá rozšířené odpovědnosti výrobce a také třídění odpadu.

Technické změny vyhrazeny.

11. Záruka společnosti HOYER Handel GmbH

Vážená zákaznice, vážený zákazníku, na tento přístroj jste získali 3 letou záruku od data nákupu. V případě vad tohoto výrobku vám vůči prodávajícímu náleží zákonná práva. Tato zákonná práva nejsou naší níže popsanou zárukou omezena.

Podmínky záruky

Záruční lhůta začíná datem nákupu. Uschovejte si prosím dobře originál účtenky. Tento doklad bude vyžadován jako důkaz nákupu.

Vyskytne-li se během tří let od data koupě tohoto výrobku chyba materiálu nebo výrobní chyba, výrobek vám podle naší volby zdarma opravíme, vyměníme nebo vám vrátíme částku odpovídající kupní ceně. Předpokladem pro poskytnutí záruky je to, že během tříleté lhůty bude předložen defektní přístroj a doklad o nákupu (účtenka) s krátkým popisem toho, v čem vada spočívá, a kdy k ní došlo.

Pokud naše záruka kryje závadu, obdržíte opravený nebo nový výrobek. Opravou nebo výměnou výrobku nezačíná nová záruční lhůta.

Záruční lhůta a zákonné nároky na odstranění vady

Záruční lhůta se poskytnutím záruky neprodlužuje. To platí také pro náhradní a opravené díly. Případné škody a vady vyskytující se již při nákupu musíte ihned po rozbalení přístroje nahlásit. Po vypršení záruční lhůty jsou případné opravy zpoplatněné.

Rozsah záruky

Přístroj byl vyroben pečlivě podle přísných směrnic pro kvalitu výrobku a před dodáním byl svědomitě testován.

Záruka je poskytována pro chybu materiálu a výrobní chybu.

Ze záruky jsou vyloučeny díly podléhající rychlému opotřebení, které jsou vystaveny běžnému opotřebení, a poškození křehkých dílů, např. vypínačů, osvětlení nebo skleněných dílů.

Tato záruka propadá, pokud byl výrobek používán poškozený a nevhodně nebo tak byl udržován. Pro vhodné použití výrobku musíte přesně dodržovat všechny pokyny uvedené v návodu k použití. Bezpodmínečně se musíte vyvarovat účelům použití a manipulaci, od kterých jste v návodu k použití zrazováni nebo před kterými jste varováni. Výrobek je určen pouze k soukromému, nikoliv komerčnímu použití. Při neoprávněném a nevhodném použití, použití síly a při zásadách, které nebyly provedeny autorizovaným servisním střediskem, záruka zaniká.

Průběh v případě uplatňování záruky

Pro zajištění rychlého zpracování vašeho požadavku dbejte prosím následujících pokynů:

- Připravte si prosím pro všechny dotazy číslo výrobku **IAN: 388811_2107** a účtenku jako důkaz nákupu.
- Číslo výrobku naleznete na výrobním štítku, na rytině, na titulní straně vašeho návodu (dole vlevo) nebo na nálepce na zadní nebo spodní straně přístroje.
- Objeví-li se chyby funkčnosti nebo jiné vady, kontaktujte nejdříve níže uvedené servisní středisko **telefonicky** nebo **e-mailem**.
- Výrobek považovaný za defektní můžete s příloženým dokladem o nákupu (účtenky) a uvedením, v čem spočívá závada, a kdy se objevila, zdarma zaslat na vám sdělenou adresu servisu.

Na www.lidl-service.com si můžete stáhnout tento a mnoho dalších manuálů, produktová videa a instalační software.



S tímto QR kódem se dostanete přímo na servisní stránku Lidl (www.lidl-service.com) a můžete zadáním čísla výrobku (IAN) **388811_2107** otevřít váš návod k použití.



Servisní střediska

CZ Servis Česko
Tel.: 800143873
E-Mail: hoyer@lidl.cz

IAN: 388811_2107



Dodavatel





Respektujte prosím to, že níže uvedená adresa **není adresou servisu**. Nejdříve kontaktuje výše uvedené servisní středisko.

HOYER Handel GmbH
Tasköprüstraße 3
22761 Hamburg
NĚMECKO

Obsah

1. Prehľad	66
2. Použitie podľa určenia	67
3. Bezpečnostné upozornenia	67
4. Rozsah dodávky.....	70
5. Pred prvým použitím	70
6. Opekanie chleba	70
7. Čistenie.....	71
8. Likvidácia	72
9. Riešenie problémov	72
10. Technické údaje	73
11. Záruka spoločnosti HOYER Handel GmbH.....	73

1. Prehľad

- 1 Integrovaný nástavec na zemle
- 2 Otvory na opekanie
- 3 Sieťový kábel so sieťovou zástrčkou
- 4 Spúšťacia páčka
- 5  Tlačidlo Stop
- 6  Otočné tlačidlo na nastavenie stupňa opekania
- 7  Tlačidlo na ohrievanie
- 8  Tlačidlo na rozmrazovanie
- 9 Pätky prístroja
- 10 Priestor na navinutie kábla
- 11 Tácka na omrvinky
- 12 Sklápacia páčka (pre nástavec na zemle)
- 13 Priehlbina (na ponorenie nástavca na zemle)
- 14 Svorka na uchytenie kábla

Ďakujeme vám za vašu dôveru!

Gratulujeme vám k novému hriankovaču.

Pre bezpečné zaobchádzanie s výrobkom a oboznámene sa s rozsahom výkonov:

- **Prečítajte si pred prvým uvedením do prevádzky dôkladne tento návod na obsluhu.**
- **Bezpodmienečne sa riadte bezpečnostnými pokynmi!**
- **Prístroj smiete obsluhovať len tak, ako je to opísané v tomto návode na obsluhu.**
- **Tento návod na obsluhu si uschovajte.**
- **Ak prístroj v budúcnosti odovzdáte ďalej, priložte k nemu aj tento návod na obsluhu. Návod na použitie je súčasťou produktu.**

Prajeme vám veľa radosť s vašim novým hriankovačom!



Symbol na prístroji

Symbol uvádza, že takto označené materiály a potraviny sa nemenia v chuti ani vo vône.

2. Použitie podľa určenia

Hriankovač používajte výlučne na opekánie nenatretých krajcov chleba a žemlí.

Prístroj je koncipovaný na používanie v domácnostiach a nesmie byť používaný na komerčné účely.

Prístroj sa smie používať len vo vnútorných priestoroch.

3. Bezpečnostné upozornenia

Výstražné upozornenia

V prípade, že je to potrebné, sú v tomto návode na obsluhu použité nasledovné výstražné upozornenia:



NEBEZPEČENSTVO! Vysoké riziko: Nerešpektovanie tejto výstrahy môže spôsobiť poranenie a ohrozenie života.

VÝSTRAHA! Stredné riziko: Nerešpektovanie tejto výstrahy môže spôsobiť poranenia alebo rozsiahle vecné škody.

POZOR: Nízke riziko: Nerešpektovanie tejto výstrahy môže spôsobiť ľahké poranenia alebo vecné škody.

UPOZORNENIE: Skutočnosti a špecifiká, ktoré by ste mali rešpektovať pri manipulácii s prístrojom.

Pokyny pre bezpečnú prevádzku

- ⊙ Tento prístroj môže byť používaný deťmi od 8 rokov a osobami s obmedzenými fyzickými, zmyslovými alebo duševnými schopnosťami alebo s nedostatkom skúseností a/alebo vedomostí, ak sú tieto pod dozorom alebo ak boli poučené o bezpečnom používaní prístroja a pochopili riziká, ktoré sú s jeho používaním spojené. Deti sa nesmú hrať s prístrojom. Deti nesmú vykonávať čistenie a údržbu prístroja prístupnú pre používateľa, s výnimkou prípadu, ak sú staršie ako 8 rokov a sú pod dohľadom.
 - ⊙ Deti mladšie ako 8 rokov by ste nemali púšťať do blízkosti prístroja a pripájacieho kábla.
-  ⊙ Chlieb môže začať horieť. Hriankovač preto nikdy nepoužívajte v blízkosti alebo pod horľavými materiálmi, ako sú záclony a závesy.
- ⊙ Ak neopekáte štandardný hriankový chlieb a krajce chleba sú menšie alebo majú špeciálny tvar, hrozí nebezpečenstvo, že sa dotknete horúcich častí hriankovača.
 - ⊙ Ak dôjde k poškodeniu pripájacieho kábla tohto prístroja, výmenu kábla musí vykonať výrobca, jeho zákaznícky servis alebo podobne kvalifikovaná osoba. Tým sa zabráni ohrozeniu, ktoré by mohlo vyplývať z poškodeného kábla.
 - ⊙ Tento prístroj nie je určený na prevádzkovanie s externým časovačom alebo separátnym diaľkovým ovládacím systémom.
 - ⊙ Pokyny k odstraňovaniu mrviniek nájdete v kapitole o čistení (pozri „Čistenie“ na strane 71).



NEBEZPEČENSTVO pre deti!

- ⊙ Obalový materiál nie je hračka. Deti sa nesmú hrať s plastovými vreckami. Hrozí nebezpečenstvo udusenia.



NEBEZPEČENSTVO pre domáce a hospodárske zvieratá!

- ⊙ Elektrické prístroje môžu predstavovať nebezpečenstvo pre domáce a hospodárske zvieratá. Zároveň môžu zvieratá prístroj poškodiť. Preto im zabráňte priblížiť sa k elektrickým prístrojom.



NEBEZPEČENSTVO úrazu elektrickým prúdom pri vniknutí vlhkosti!

- ⊙ Prístroj chráňte pred vlhkosťou, kvapkajúcou alebo striekajúcou vodou.
- ⊙ Prístroj, kábel a sieťovú zástrčku prístroja nesmiete ponárať do vody alebo iných kvapalín.

- ⊙ Ak by sa do prístroja dostala kvapalina, okamžite vyťahnite sieťovú zástrčku. Pred opätovným uvedením do prevádzky zabezpečte vykonanie kontroly prístroja.
- ⊙ Ak by vám prístroj spadol do vody, okamžite vyťahnite sieťovú zástrčku a až potom vyberte prístroj z vody. Prístroj v takomto prípade už nepoužívajte, nechajte ho skontrolovať v odbornej servisnej dielni.
- ⊙ Prístroj neprevádzkujte s mokrymi rukami.



NEBEZPEČENSTVO úrazu elektrickým prúdom!

- ⊙ Prístroj neuvádzajte do prevádzky, ak prístroj alebo pripájací kábel vykazujú viditeľné poškodenia, alebo keď vám prístroj spadol.
- ⊙ Pripájací kábel ved'te tak, aby naň nikto nemohol stúpiť, zachytiť sa oň alebo sa na ňom potknúť.
- ⊙ Sieťovú zástrčku pripájajte len na riadne inštalovanú, dobre prístupnú zásuvku s ochrannými kontaktmi, ktorej napätie zodpovedá údajom na typovom štítku. Zásuvka musí byť aj po pripojení dobre prístupná.
- ⊙ Dbajte na to, aby nemohlo dôjsť k poškodeniu pripájacieho kábla na ostrých hranách alebo horúcich povrchoch. Pripájací kábel neovíjajte okolo prístroja (nebezpečenstvo zalomenia kábla!).
- ⊙ Dbajte na to, aby nedošlo k priškripnutiu alebo stlačeniu pripájacieho kábla.
- ⊙ Pri vyťahovaní sieťovej zástrčky zo zásuvky ťahajte vždy za zástrčku, nikdy nie za pripájací kábel.
- ⊙ Sieťovú zástrčku vyťahnite zo zásuvky, ...
... po každom použití,
... pri každej poruche,
... ak prístroj nepoužívate,
... pred každým čistením a
... počas búrky.

- ⊙ Aby sa predišlo ohrozeniu, nevykonávajte žiadne zmeny na výrobku. Vykonanie opráv zabezpečujte výlučne v odbornej opravovni, resp. v servisnom centre.



NEBEZPEČENSTVO požiaru!

- ⊙ Napojený prístroj nikdy nenechávajte bez dozoru.
- ⊙ Prístroj nikdy nezakrývajte, ani ho neumiestňujte na mäkké podklady (napr. utierky).
- ⊙ Neopekajte chlieb natretý maslom. Tuk by sa mohol vznietiť.
- ⊙ Nerozpekajte zemle plnené, obložené, pocukrované alebo zapečené so syrom. Tieto prísady sa môžu dostať do hriankovača a vznietiť sa tam.



NEBEZPEČENSTVO úrazov spôsobených popálením!

- ⊙ Nedotýkajte sa horúcich povrchov prístroja.
- ⊙ Pred čistením alebo uskladnením nechajte prístroj úplne vychladnúť.

VÝSTRAHA pred vecnými škodami!

- ⊙ Používajte iba originálne príslušenstvo.
- ⊙ Prístroj nikdy neklad'te na horúce povrchy (napr. platničky sporáka), ani do blízkosti zdrojov tepla alebo otvoreného ohňa.
- ⊙ Do otvoru na opekánie nesiahajte nožmi, vidličkami ani inými kovovými predmetmi.
- ⊙ Presvedčte sa, či sa hriankovač po ukončení opekania vypol. Problémy môžu spôsobiť okrem iného
 - príliš hrubé krajce chleba,
 - veľmi nerovnomerný tvar krajcov chleba,
 - predmety, ktoré blokujú spúšťaciu páčku.
- ⊙ Nepoužívajte agresívne alebo abrazívne čistiace prostriedky.
- ⊙ Nevystavujte prístroj teplotám nižším ako -10 °C alebo vyšším ako +40 °C.

- ⊙ Prístroj je vybavený protišmykovými plastovými nožičkami. Keďže nábytok je potiahnutý rozličnými lakmi a plastmi a ošetruje sa rozličnými prostriedkami, nie je možné úplne vylúčiť, že niektoré z týchto látok obsahujú zložky, ktoré pôsobia na plastové prísavné nožičky a zmäkčujú ich. V prípade potreby podložte pod prístroj protišmykovú podložku.

4. Rozsah dodávky

- 1 hriankovač
1 návod na obsluhu

5. Pred prvým použitím

1. Odstráňte obalový materiál.
2. Odviňte požadovanú dĺžku kábla z priestoru na navinutie kábla **10**.
3. **Obrázok A:** Vytiahnite sieťový kábel **3** z bočnej strany a zafixujte ho vo svorke na uchytienie kábla **14**.
4. Zasuňte sieťovú zástrčku **3** do zásuvky s ochrannými kontaktmi.

UPOZORNENIE: Pri prvom opekaní môže dochádzať k tvorbe zápachu. Odporúčame preto, aby ste hriankovač zapli dva až trikrát pri otvorení okna na stredný stupeň bez chleba.

6. Opekanie chleba

POZOR:

- ⊙ Neukladajte chlieb ani nič iné hore na otvory na opekanie **2**.
- ⊙ Na žemle používajte integrovaný nástavec na žemle **1**.

UPOZORNENIE: Spúšťacia páčka **4**, pomocou ktorej sa prístroj zapína, zapadne len vtedy, keď je prístroj pripojený na zásuvku.

Opekanie chleba

1. Vložte chlieb do otvorov na opekanie **2**.
Neukladajte príliš hrubé krajce. Chlieb nesmie byť zaseknutý v otvore na opekanie **2**.
2. Pomocou otočného tlačidla **6** nastavte požadovaný stupeň opekania. Stupeň opekania je možné nastaviť medzi
 - 1 = veľmi mierne opekanie / mierne zhnednutie a
 - 6 = veľmi silné opekanie / veľmi silné zhnednutie.

Výsledok závisí okrem iného od druhu a čerstvosti chleba.

UPOZORNENIA:

- Pri stupni opekania 6 sa chlieb opečie veľmi na hnedo. Pri hrubých krajcoch môže hriankovač začať dymiť. V takomto prípade prerušte opekanie stlačením tlačidla Stop **5**.
 - Ak do hriankovača vložíte len jednu hrianku, otočné tlačidlo **6**, ktorým sa nastavuje stupeň opekania, otočte o cca 1 stupeň nižšie, aby ste dosiahli rovnaké zhnednutie ako pri 2 hriankach.
3. Tlačte spúšťaciu páčku **4** smerom dole, až pokiaľ nezapadne. Chlieb sa spustí a prístroj sa zapne. Začne svietiť tlačidlo Stop **5**.

- Po uplynutí času opekania zhasne tlačidlo Stop **5** a chlieb sa nadvihne. Vyberte chlieb.

Prerušenie opekania

Ak chcete predčasne prerušiť opekanie, stlačte tlačidlo Stop **5**. Tlačidlo Stop **5** zhasne a chlieb sa nadvihne.

Opekanie zmrazeného chleba

Pri opekaní zmrazeného chleba nemusíte meniť stupeň opekania. Jednoducho stlačte tlačidlo na rozmrazovanie **8** ihneď po zapadnutí spúšťacej páčky **4**. Začne svietiť tlačidlo na rozmrazovanie **8** a tlačidlo Stop **5**. Doba opekania sa predlži.

Zohrievanie chleba

Ak chcete opečený chlieb, ktorý medzičasom vychladol, znovu ohriať, stlačte tlačidlo na ohrievanie **7** okamžite po zapadnutí spúšťacej páčky **4**. Tlačidlo na ohrievanie **7** a tlačidlo Stop **5** svietia počas ohrievania.

Rozpekanie žemlí

Na rozpekanie žemlí má hriankovač integrovaný nástavec na žemle **1**.

- Sklápaciu páčku **12** stlačte nadol, aby sa vyklopil integrovaný nástavec na žemle **1**.
- Položte žemle na vyklopený nástavec na žemle **1**.
- Pomocou otočného tlačidla na nastavenie stupňa opekania **6** nastavte požadovaný stupeň opekania. Odporúčame stupeň opekania **1**. Výsledok závisí okrem iného od druhu a čerstvosti žemlí.
- Žemle dajte opekať z oboch strán. Potom dajte dolu nástavec na opekanie žemlí **1**.
- Po rozpekaní žemlí vytlačte sklápaciu páčku **12** opäť nahor, aby sa nástavec na žemle **1** opäť sklopil.

7. Čistenie



NEBEZPEČENSTVO!

- ⊙ Pred čistením hriankovača vytiahnite sieťovú zástrčku **3** zo zásuvky.
- ⊙ Všetky diely nechajte úplne vyschnúť, skôr ako ich odložíte alebo opäť použijete prístroj.

VÝSTRAHA pred vecnými škodami!

- ⊙ Nepoužívajte agresívne alebo abrazívne čistiace prostriedky.

- Nechajte prístroj vychladnúť.
- Hriankovač utrite vlhkou handrou.

Tácka na omrvinky

- Tácku na omrvinky **11** opatrne vytiahnite.
- Odstráňte omrvinky a tácku na omrvinky **11** v prípade potreby utrite vlhkou handrou.
- Tácku na omrvinky **11** znovu zasuňte.

Integrovaný nástavec na žemle

- Sklápaciu páčku **12** stlačte nadol, aby sa vyklopil integrovaný nástavec na žemle **1**.
- Podržte hriankovač dolu hlavou a odstráňte omrvinky z priehlbiny **13**.
- Priehlbinu **13** a nástavec na žemle **1** v prípade potreby utrite mierne navlhčenou utierkou.

8. Likvidácia

Tento produkt podlieha európskej smernici 2012/19/EÚ.

Symbol prečiarknutého smetného koša na kolesách znamená, že produkt musí byť



odovzdaný do osobitného zberu odpadov v Európskej únii. Platí to pre produkt a všetky diely príslušenstva, ktoré sú označené týmto symbolom. Označené produkty sa nesmú likvidovať s bežným domácim odpadom, ale musia sa odovzdať na zberné miesto na recykláciu elektrických a elektronických prístrojov.

Tento symbol recyklácie označuje, napr. predmet alebo časť materiálu, ako hodiace sa na recykláciu. Recyklácia pomáha znižovať spotrebu surovín a zafaženie životného prostredia.



Obal

Ak chcete zlikvidovať obal, dbajte na príslušné predpisy vo vašej krajine týkajúce sa životného prostredia.

9. Riešenie problémov

Ak by váš prístroj zrazu prestal správne fungovať, skontrolujte ho najprv podľa tohto kontrolného zoznamu. Možno ide len o malý problém, ktorý budete vedieť odstrániť aj vy.



NEBEZPEČENSTVO úrazu elektrickým prúdom!





- ☉ Za žiadnych okolností sa nepokúšajte opraviť prístroj sami.

Problém	Možná príčina / odstránenie problému
Hrianka je príliš hneďá.	Nastavte na otočnom tlačidle 6 stupeň opekania o stupeň nižšie.
Hrianka zostáva zaseknutá v hriankovači.	Vytiahnite sieťovú zástrčku 3 a nechajte hriankovač vychladnúť. Pokúste sa hrianku opatrne vybrať z otvoru na opekanie 2 pomocou dreveného predmetu. Nedotýkajte sa pritom vyhrievacích prvkov.
Silné dymenie	Pravdepodobne je tácka na omrvinky 11 plná. Vytiahnite sieťovú zástrčku 3 a nechajte hriankovač vychladnúť. Vyčistite tácku na omrvinky 11 .

10. Technické údaje

Model:	STB 950 A1
Sieťové napätie:	220 – 240 V ~ 50 – 60 Hz
Trieda ochrany:	I
Výkon:	800 – 950 W

Použitie symboly

	Geprüfte Sicherheit (overená bezpečnosť): prístroje musia zodpovedať všeobecne uznávaným pravidlám techniky a sú v súlade s nemeckým zákonom o bezpečnosti výrobkov (Produktsicherheitsgesetz - ProdSG).
	S označením CE spoločnosť HOYER Handel GmbH vyhlasuje zhodu ES.
	Tento symbol pripomína, aby ste obal ekologicky zlikvidovali.
	Symbolom recyklácie (3 šípky) sú označené recyklovateľné materiály. Materiál môže byť špecifikovaný recyklačným číslom v strede (tu: 21) a/alebo skratkou (tu: PAP).
	Striedavé napätie
	Ide o recyklovateľný produkt, ktorý podlieha rozšírenej zodpovednosti výrobcu, ako aj povinnosti triedenia odpadu.

Technické zmeny vyhradené.

11. Záruka spoločnosti HOYER Handel GmbH

Vážená zákazníčka, vážený zákazník, na tento prístroj sa vzťahuje záruka 3 roky od dátumu kúpy. V prípade výskytu nedostatkov tohto výrobku máte voči predajcovi výrobku zákonom stanovené práva. Tieto zákonom stanovené práva nie sú obmedzené našimi nižšie uvedenými záručnými podmienkami.

Záručné podmienky

Záručná doba začína plynúť od dátumu kúpy. Originálny pokladničný blok si, prosím, uschovajte. Tento blok slúži ako doklad o kúpe. V prípade, že sa v priebehu troch rokov od dátumu kúpy tohto výrobku vyskytne materiálová alebo výrobná chyba, výrobok pre vás bezplatne opravíme, vymeníme alebo vám vrátime kúpnu cenu – podľa nášho výberu. Toto záručné plnenie predpokladá, že v rámci trojročnej lehoty predložíte nefunkčný prístroj a doklad o kúpe (pokladničný blok) a krátko písomne popíšete, v čom spočíva nedostatok a kedy sa vyskytol.

V prípade, že sa záruka vzťahuje na príslušnú poruchu, obdržíte od nás opravený alebo nový výrobok. Pri oprave alebo výmene výrobku nezačína plynúť nová záručná doba.

Záručná doba a zákonná záruka

Záručná doba sa záručným plnením nepredlžuje. Toto sa vzťahuje aj na vymenené a opravené diely. Prípadné poškodenia a nedostatky existujúce už pri kúpe sa musia nahlásiť ihneď po vybalení. Prípadné opravy po uplynutí záručnej doby budú spolplatnené.

Rozsah záruky

Prístroj bol starostlivo zhotovený podľa prísných smerníc kvality a pred zaslaním bol dôkladne skontrolovaný. Záručné plnenie sa vzťahuje na materiál a navýrobné chyby.

Záruka sa nevzťahuje na namáhané diely, ktoré sú vystavené normálnemu opotrebeniu, na poškodenia krehkých dielov, napr. spínačov, osvetľovacích prostriedkov alebo iných dielov vyrobených zo skla.

Táto záruka zaniká, ak bol výrobok poškodený alebo nebol používaný alebo udržiavaný odbornou. Pre správne používanie výrobku sa musia presne dodržiavať všetky pokyny uvedené v návode na obsluhu. Účelom použitia a konaniam, ktoré návod na obsluhu neodporúča alebo pred ktorými varuje, je potrebné sa bezpodmienečne vyhýbať.

Výrobok je určený výlučne na súkromné použitie a nie na komerčné účely. V prípade nevhodného a neodborného, príp. násilného zaobchádzania s prístrojom a zásahov, ktoré neboli vykonané našim servisným centrom, záruka zaniká.

Postup pri reklamácií

Pre rýchle spracovanie vašej žiadosti, prosím, postupujte podľa nasledovných pokynov:

- Pri všetkých otázkach majte pripravené číslo výrobku **IAN: 388811_2107** a pokladničný blok ako doklad o kúpe.
- Číslo artikla nájdete na typovom šíftku, ako rytinu, na titulnej stránke návodu (vľavo dole) alebo ako nálepku na zadnej alebo spodnej strane prístroja.
- V prípade, že sa na prístroji vyskytli chyby vo funkcii alebo iné nedostatky, najskôr **telefonicky** alebo **e-mailom** kontaktujte nižšie uvedené servisné centrum.
- Výrobok, ktorý bol označený za nefunkčný, môžete následne spolu s dokladom o kúpe (pokladničný blok) a uvedením, v čom spočíva daný nedostatok a kedy sa objavil, zaslať zdarma na servisnú adresu, ktorá vám bola oznámená.

Na www.lidl-service.com si môžete stiahnuť túto a ďalšie príručky, produktové videá a inštalčný softvér.



S týmto QR kódom sa dostanete priamo na stránku Lidl servisu (www.lidl-service.com) a po zadaní čísla artikla (IAN)

388811_2107 si môžete otvoriť svoj návod na obsluhu.



Servisné stredisko

SK Servis Slovensko
Tel.: 0850 232001
E-Mail: hoyer@lidl.sk

IAN: 388811_2107



Dodávateľ



Majte, prosím, na pamäti, že nasledujúca adresa **nie je servisná adresa**: Najskôr kontaktujte vyššie uvedené servisné centrum.

HOYER Handel GmbH
Tasköprüstraße 3
22761 Hamburg
NEMECKO

Indice

1. Vista general	76
2. Uso adecuado.....	77
3. Indicaciones de seguridad.....	77
4. Volumen de suministro	80
5. Antes del primer uso.....	80
6. Tostar	80
7. Limpieza.....	81
8. Eliminación	82
9. Solución de problemas.....	82
10. Datos técnicos.....	83
11. Garantía de HOYER Handel GmbH.....	83

1. Vista general

- 1 Soporte para calentar bollería integrado
- 2 Rendijas de tueste
- 3 Cable de red con enchufe
- 4 Palanca de descenso
- 5  Tecla de parada
- 6 Botón giratorio para ajustar el grado de tueste
- 7  Tecla de calentamiento
- 8  Tecla de descongelación
- 9 Soportes
- 10 Guardacable
- 11 Cajón para migas
- 12 Palanca de despliegue (para el soporte para calentar bollería)
- 13 Cavidad (para hundir el soporte para calentar bollería)
- 14 Sujetacables

¡Muchas gracias por su confianza!

Le felicitamos por haber adquirido esta tostadora.

Para un manejo seguro del producto y para conocer todas sus prestaciones:

- **Antes de poner en marcha el aparato por primera vez, lea este manual de instrucciones detenidamente.**
- **¡Sobre todo, siga las indicaciones de seguridad!**
- **El aparato solo se debe emplear de la manera descrita en este manual de instrucciones.**
- **Conserve este manual de instrucciones.**
- **En caso de que entregue este aparato a otras personas, adjunte el manual de instrucciones. El manual de instrucciones forma parte del producto.**

¡Esperamos que disfrute de su nueva tostadora!



Símbolo en el aparato

Este símbolo indica que los materiales señalados de esta forma no alteran el sabor ni el olor de los alimentos.

2. Uso adecuado

Utilice la tostadora únicamente para tostar pan y bollería sin tratar.

El aparato está concebido para el uso doméstico y no es apto para fines industriales. El aparato solo deberá utilizarse en el interior.

3. Indicaciones de seguridad

Indicaciones de advertencia

En caso necesario, en este manual de instrucciones se utilizan las siguientes indicaciones de advertencia:



¡PELIGRO! Riesgo elevado: la no observación de la advertencia puede causar lesiones mortales.

¡ADVERTENCIA! Riesgo medio: la no observación de la advertencia puede causar lesiones o daños materiales graves.

PRECAUCIÓN: riesgo reducido: la no observación de la advertencia puede causar lesiones o daños materiales leves.

NOTA: circunstancias y particularidades que se deben tener en cuenta al usar el aparato.

Instrucciones para un funcionamiento seguro

- ⊙ Este aparato puede ser utilizado por niños mayores de 8 años y por personas con las capacidades físicas, sensoriales o mentales disminuidas o que carezcan de la experiencia y/o los conocimientos necesarios, bajo supervisión o habiendo recibido las instrucciones oportunas para el uso seguro del aparato y siendo conscientes del peligro de un uso incorrecto. Los niños no deben jugar con el aparato. Los niños sin supervisión no deben encargarse de la limpieza ni del mantenimiento del aparato, salvo que sean mayores de 8 años y estén bajo supervisión.
 - ⊙ Mantenga el aparato y el cable de conexión fuera del alcance de los niños menores de 8 años.
-  ⊙ El pan puede quemarse. Por ello, nunca utilice la tostadora cerca de o por debajo de materiales inflamables, como cortinas.
- ⊙ Si no utiliza pan estándar para tostadora existe el peligro de que entre en contacto con las partes calientes de la tostadora con pequeños tamaños o formas especiales de pan.
 - ⊙ Si el cable de conexión de red del aparato presenta desperfectos deberá ser sustituido únicamente por el fabricante, el servicio posventa u otras personas igualmente cualificadas para evitar peligros.
 - ⊙ Este aparato no está concebido para funcionar con un temporizador externo o con un sistema de control remoto separado.
 - ⊙ Para retirar las migas de pan lea el capítulo sobre la limpieza (véase "Limpieza" en la página 81).

 **¡PELIGRO para los niños!**

- ⊙ El material de embalaje no es ningún juguete. Los niños no deben jugar con las bolsas de plástico. Existe peligro de asfixia.

 **¡PELIGRO para y debido a los animales de compañía y de granja!**

- ⊙ Los aparatos eléctricos pueden presentar peligros para los animales de compañía y de granja. Además, los animales también pueden ocasionar daños en el aparato. Por ello, como regla general, mantenga a los animales alejados de los aparatos eléctricos.



¡PELIGRO de descarga eléctrica debido a la humedad!

- ⊙ Proteja el aparato de la humedad y de las gotas o las salpicaduras de agua.
- ⊙ El aparato, el cable de conexión y el enchufe no se pueden sumergir en agua ni en ningún otro líquido.
- ⊙ Si penetraran líquidos en el aparato, desenchúfelo inmediatamente. Haga revisar el aparato antes de volver a utilizarlo de nuevo.
- ⊙ Si, no obstante, el aparato cayera al agua, desenchúfelo inmediatamente y, solo después, sáquelo del agua. En tal caso, no utilice más el aparato y llévelo a revisión a un taller especializado.
- ⊙ No utilice el aparato con las manos mojadas.



¡PELIGRO de descarga eléctrica!

- ⊙ No ponga en funcionamiento el aparato si éste o el cable de conexión presentan daños visibles o si el aparato se ha caído antes al suelo.
- ⊙ Coloque el cable de conexión de modo que nadie lo pise, se enganche o tropiece con él.
- ⊙ Conecte el enchufe sólo a una toma de corriente con tomas de tierra, correctamente instalada, fácilmente accesible y cuya tensión corresponda a la indicación en la placa de características. La toma de corriente debe seguir siendo fácilmente accesible tras la conexión.
- ⊙ Asegúrese de que el cable de conexión no resulte dañado por bordes afilados o superficies calientes. No enrolle el cable de conexión alrededor del aparato (peligro de rotura del cable).
- ⊙ Procure que el cable de conexión no se presione ni se aplaste.
- ⊙ Para sacar el enchufe de la toma de corriente, tire siempre del enchufe, nunca del cable de conexión.

- ⊙ Saque el enchufe de la toma de corriente, ...
... después de cada uso,
... si se produce una avería,
... cuando no utilice el aparato
... antes de limpiar el aparato y
... en caso de tormenta.
- ⊙ Para evitar peligros, no realice ninguna modificación en el artículo. Las reparaciones solo deben ser realizadas por un taller especializado o por el servicio técnico.



¡PELIGRO ¡Peligro de incendio!!

- ⊙ No deje nunca el aparato enchufado sin supervisión.
- ⊙ No cubra nunca el aparato ni lo coloque sobre objetos blandos (como p. ej., toallas).
- ⊙ No tueste pan con mantequilla. La grasa podría inflamarse.
- ⊙ No hornee bollería rellena, recubierta, azucarada ni gratinada con queso. Estos ingredientes pueden introducirse en la tostadora e inflamarse en su interior.



¡PELIGRO de lesiones por quemaduras!

- ⊙ No toque las superficies calientes del aparato.
- ⊙ Deje enfriar por completo el aparato antes de limpiarlo o guardarlo.

¡ADVERTENCIA sobre daños materiales!

- ⊙ Utilice solamente accesorios originales.
- ⊙ No coloque el aparato sobre superficies calientes (p. ej. placas de cocina) o cerca de fuentes de calor o del fuego.
- ⊙ No manipule la rendija de tueste con cuchillos, tenedores u otros objetos metálicos.
- ⊙ Asegúrese de que la tostadora pueda apagarse después de la operación de tueste. Pueden producirse obstrucciones debido a

- rebanadas de pan demasiado gruesas,
 - rebanadas de pan con forma muy irregular,
 - objetos que bloqueen la palanca de descenso.
- ⊙ No utilice detergentes abrasivos o productos de limpieza que produzcan arañazos.
 - ⊙ No exponga el aparato a temperaturas inferiores a -10 °C o superiores a +40 °C.
 - ⊙ El aparato lleva soportes de plástico antideslizantes. Dado que los muebles están recubiertos con una gran variedad de lacas y plásticos, y que se tratan con diferentes productos de conservación, puede que algunos de esos materiales contengan componentes que ataquen y reblandezcan los soportes de plástico. Si fuera necesario, coloque debajo del aparato una base de apoyo antideslizante.

4. Volumen de suministro

- 1 tostadora
- 1 manual de instrucciones

5. Antes del primer uso

1. Retire el material de embalaje.
2. Desenrolle la longitud de cable deseada del guardacable **10**.
3. **Ilustración A:** saque el cable de red **3** por el lateral y fíjelo en el sujetacables **14**.
4. Inserte el enchufe **3** en una toma de corriente con tomas de tierra.

NOTA: al utilizar la tostadora por primera vez puede producirse cierto olor. Por ello le recomendamos que ponga en funcionamiento el aparato sin pan dos o tres veces a un nivel medio de tueste y con la ventana bien abierta.

6. Tostar

PRECAUCIÓN:

- ⊙ No coloque ningún trozo de pan u otro objeto por encima de las rendijas de tueste **2**.
- ⊙ Para la bollería, utilice el soporte para calentar bollería integrado **1**.

NOTA: la palanca de descenso **4** con la que se enciende el aparato solamente encaja si el aparato está conectado a una toma de corriente.

Tostar pan

1. Coloque el pan en las rendijas de tueste **2**. No use rebanadas demasiado gruesas. El pan no debe quedar apriionado en la rendija de tueste **2**.
2. Ajuste el grado de tueste deseado con el botón giratorio **6**. El grado de tueste puede ajustarse entre
 - 1 = tueste muy suave / tostado claro
 - y
 - 6 = tueste muy fuerte / tostado muy intenso.

El resultado depende también del tipo y de la frescura del pan.

NOTAS:

- El grado de tueste 6 produce un tostado muy intenso. Con rebanadas gruesas puede producirse humo. En ese caso, interrumpa la operación de tueste pulsando la tecla de parada **5**.
 - Si solo coloca una tostada en la tostadora, ajuste el botón giratorio **6** para el grado de tueste aprox. 1 nivel más bajo para obtener el mismo tostado que al colocar 2 tostadas.
-

3. Baje la palanca de descenso **4** hasta que encaje. El pan descenderá y el aparato se encenderá. La tecla de parada **5** empieza a iluminarse.

- Finalizado el tiempo de tueste, se apagará la tecla de parada **5** y el pan subirá. Retire el pan.

Interrumpir la operación de tueste

Pulse la tecla de parada **5** para interrumpir antes de tiempo la operación de tueste. Se apagará la tecla de parada **5** y subirá el pan.

Tostar pan congelado

Para tostar pan congelado no es necesario cambiar el grado de tueste. Pulse simplemente la tecla de descongelación **8** inmediatamente después de que la palanca de descenso **4** haya encajado. La tecla de descongelación **8** y la tecla de parada **5** empiezan a iluminarse. La operación de tueste se prolongará.

Calentar pan

Si desea calentar pan que ya ha sido tostado pero se ha enfriado, pulse la tecla de calentamiento **7** inmediatamente después de que la palanca de descenso **4** haya encajado. La tecla de calentamiento **7** y la tecla de parada **5** se iluminan durante el calentamiento.

Hornear bollería

Para hornear bollería la tostadora dispone de un soporte para calentar bollería integrado **1**.

- Presione la palanca de despliegue **12** hacia abajo para desplegar el soporte para calentar bollería **1**.
- Coloque la bollería sobre el soporte para calentar bollería **1** desplegado.
- Ajuste el grado de tueste deseado con el botón giratorio **6**. Recomendamos el grado de tueste **1**.
El resultado depende también del tipo y de la frescura de la bollería.
- Ponga a tostar la bollería por ambos lados. A continuación, quítela del soporte para calentar bollería **1**.

- Tras hornear la bollería, vuelva a presionar la palanca de despliegue **12** hacia arriba para volver a plegar el soporte para calentar bollería **1**.

7. Limpieza



¡PELIGRO!

- Retire el enchufe **3** de la toma de corriente antes de limpiar la tostadora.
- Deje secar completamente todas las piezas antes de guardarlas o de volver a utilizar el aparato.

¡ADVERTENCIA sobre daños materiales!

- No utilice detergentes abrasivos o productos de limpieza que produzcan arañazos.

- Deje enfriar el aparato.
- Limpie la tostadora pasando por encima un paño húmedo.

Cajón para migas

- Extraiga cuidadosamente el cajón para migas **11**.
- Retire las migas y limpie el cajón para migas **11** pasando un paño húmedo si es necesario.
- Vuelva a colocar el cajón para migas **11**.

Soporte para calentar bollería integrado

- Presione la palanca de despliegue **12** hacia abajo para desplegar el soporte para calentar bollería **1**.
- Sujete la tostadora boca abajo y retire las migas de la cavidad **13**.
- Si es necesario, pase un paño ligeramente humedecido por la cavidad **13** y el soporte para calentar bollería **1**.

8. Eliminación

Este producto está sujeto a la Directiva Europea 2012/19/UE. El símbolo del cubo de basura con ruedas tachado significa que en la Unión Europea el producto se debe llevar a un punto de recogida de residuos separado. Esto es válido para el producto y para todos los accesorios que estén marcados con este símbolo. Los productos marcados no se deben eliminar con la basura doméstica normal, sino que deben llevarse a un punto de recogida para el reciclado de aparatos eléctricos y electrónicos.



Este símbolo de reciclaje señala que, p. ej., un objeto o las piezas de un material son aptos para la recuperación. El reciclado ayuda a reducir el consumo de materias primas y a proteger el medio ambiente.



Embalaje

Cuando quiera eliminar el embalaje, siga las correspondientes normas de protección medioambiental vigentes en su país.

9. Solución de problemas

Si en algún momento el aparato no funciona como es debido, consulte en primer lugar la siguiente lista de comprobación. Es posible que se trate de un problema sin importancia que usted mismo puede solucionar.



¡PELIGRO de descarga eléctrica!







- ⊙ No intente reparar el aparato usted mismo en ningún caso.

Problema	Posible causa / solución del problema
La tostada queda demasiado oscura.	Ajuste un grado de tueste más bajo en el botón giratorio 6 .
La tostada se queda atascada en el aparato.	Retire el enchufe 3 de la red y deje que la tostadora se enfríe. Intente sacar cuidadosamente la tostada de la rendija de tueste 2 haciendo palanca con un objeto plano de madera. Al hacerlo, no toque los elementos calefactores.
Se forma mucho humo	Es probable que el cajón para migas 11 esté lleno. Retire el enchufe 3 de la red y deje que la tostadora se enfríe. Limpie el cajón para migas 11 .

10. Datos técnicos

Modelo:	STB 950 A1
Tensión de la red:	220 - 240 V ~ 50 - 60 Hz
Clase de protección:	I
Potencia:	800 - 950 W

Símbolos empleados

	Geprüfte Sicherheit (seguridad verificada): los aparatos deben satisfacer las normas técnicas reconocidas con carácter general y ser conformes a la Ley alemana de seguridad de productos (Produktsicherheitsgesetz - ProdSG).
	Mediante el marcado CE, HOYER Handel GmbH declara la conformidad de la UE.
	Este símbolo recuerda que el embalaje debe eliminarse de forma respetuosa con el medio ambiente.
	Los materiales reciclables están marcados con el símbolo de reciclaje (3 flechas). El material puede especificarse mediante el número de reciclaje en el centro (aquí: 21) y/o una abreviatura (aquí: PAP).
	Tensión alterna
	Se trata de un producto reutilizable sujeto a la responsabilidad ampliada del fabricante así como a la separación de residuos.

Reserva de modificaciones técnicas.

11. Garantía de HOYER Handel GmbH

Estimado cliente,

Este aparato tiene un plazo de garantía de 3 años desde la fecha de compra. Si el producto presenta algún problema, usted tiene unos derechos legales de garantía frente al vendedor. Estos derechos legales de garantía no quedan limitados por nuestra garantía.

Condiciones de garantía

El periodo de garantía comienza con la fecha de compra. Por favor, conserve su recibo de compra original para futuras referencias. Este documento es necesario como prueba de compra.

Si después de los tres primeros años desde la fecha de compra de este producto aparece un defecto del material o de fabricación, nosotros lo repararemos o reemplazaremos (a nuestro criterio) de forma gratuita o le reembolsaremos el precio de compra. Esta garantía exige que en el plazo de tres años se presenten el producto defectuoso y el comprobante de compra (recibo), junto con una breve descripción por escrito de la deficiencia y de cuándo ha ocurrido.

Si el defecto está cubierto por nuestra garantía, usted recibirá el producto reparado o un nuevo producto. Con la reparación o sustitución del producto no se iniciará un nuevo periodo de garantía.

Periodo de garantía y reclamaciones legales

La garantía legal no extiende el periodo de garantía comercial. Esto también se aplica a las piezas sustituidas y reparadas. Los posibles daños o defectos que se observen al desempaquetar el producto, deben ser comunicados inmediatamente. Después de la expiración del periodo de garantía, habrán de abonarse las reparaciones que sea necesario realizar.

Cobertura de la garantía

El aparato ha sido fabricado conforme a unas directivas de calidad estrictas y ha sido comprobado y controlado antes de su entrega. La garantía cubre los defectos del material o de fabricación.

Quedan excluidas de la garantía las piezas de desgaste que están expuestas al desgaste normal y los daños en piezas frágiles, p. ej., interruptores, lámparas u otras piezas fabricadas en vidrio.

Esta garantía dejará de tener validez si se daña el producto por un uso indebido o inadecuado o si el producto ha sido manipulado. Para garantizar un uso adecuado del producto deben observarse estrictamente todas las indicaciones que figuran en el manual de instrucciones. Deberá evitarse el uso indebido y deberán observarse las indicaciones de seguridad que figuran en el manual de instrucciones.

El producto está concebido exclusivamente para el uso doméstico, no para el uso industrial. Si se realiza un uso indebido o inadecuado, si se aplica violencia o si alguien distinto a nuestro servicio técnico autorizado repara el aparato, la garantía dejará de tener validez.

Tramitación de la garantía

Para garantizar la rapidez en la tramitación de su reclamación, por favor, siga las siguientes instrucciones:

- Indique en su solicitud el siguiente número de artículo
IAN: 388811_2107 y tenga preparado el recibo como justificante de la compra.
- Encontrará el número de artículo grabado en la placa de características, en la portada de las instrucciones (abajo a la izquierda) o en una etiqueta adhesiva en la parte posterior o inferior del aparato.

- Si aparece algún fallo en el funcionamiento o algún otro defecto, póngase en contacto **por teléfono** o por **correo electrónico** con el servicio técnico que figura más abajo.
- Puede enviar el producto defectuoso de forma gratuita a la dirección del servicio técnico proporcionada, adjuntando el comprobante de compra (recibo) y la descripción de la deficiencia, especificando cuándo se ha producido.

En www.lidl-service.com puede usted descargar este manual y muchos otros, junto con vídeos de productos y software de instalación.



Con este código QR accederá directamente a la página de servicio de Lidl (www.lidl-service.com) y podrá abrir su manual de instrucciones introduciendo el número de artículo (IAN) **388811_2107**.



Servicio técnico

ES Servicio España
Tel.: 900 984 989 (gratuito)
E-Mail: hoyer@lidl.es

IAN: 388811_2107



Distribuidor





Tenga en cuenta que esta dirección **no es la dirección del servicio técnico**. Póngase en contacto primero con la dirección del servicio técnico arriba mencionada.

HOYER Handel GmbH
Tasköprüstraße 3
22761 Hamburg
ALEMANIA

Indhold

1. Oversigt	86
2. Brug i overensstemmelse med formålet	87
3. Sikkerhedsanvisninger	87
4. Leveringsomfang	89
5. Inden den første brug	90
6. Ristning	90
7. Rengøring	91
8. Bortskaffelse	91
9. Problemløsning	92
10. Tekniske data	92
11. HOYER Handel GmbHs garanti	93

1. Oversigt

- 1 Integreret bollevarmer
- 2 Risteslidser
- 3 Netkabel med netstik
- 4 Sænkehåndtag
- 5  Stop-knap
- 6  Drejeknap til risteindstilling
- 7  Opvarmningsknap
- 8  Optøningsknap
- 9 Fødder
- 10 Kabelopvikling
- 11 Krummebakke
- 12 Udklapningshåndtag (til bollevarmer)
- 13 Fordybning (til nedsænkning af bollevarmer)
- 14 Kabelklemme

Mange tak for din tillid!

Tillykke med din nye brødrister.

For en sikker brug af produktet og for at lære alle funktioner at kende:

- **Læs denne betjeningsvejledning grundigt igennem, før apparatet tages i brug første gang.**
- **Følg frem for alt sikkerhedsanvisningerne!**
- **Apparatet må kun betjenes som beskrevet i denne betjeningsvejledning.**
- **Opbevar denne betjeningsvejledning.**
- **Hvis apparatet gives videre til anden bruger, bedes denne betjeningsvejledning vedlægges. Betjeningsvejledningen er del af produktet.**

Vi ønsker dig god fornøjelse med din nye brødrister!



Symbol på apparatet

Dette symbol angiver, at således mærkede materialer ikke ændrer fødevarers smag eller lugt.

2. Brug i overensstemmelse med formålet

Brug udelukkende brødristeren til ristning af ubehandlet brød og boller.

Apparatet er konstrueret til privat brug og må ikke bruges til erhvervmæssige formål.

Apparatet må kun benyttes indendørs.

3. Sikkerhedsanvisninger

Advarselshenvisninger

Hvor det er påkrævet, anvendes følgende advarselshenvisninger i denne betjeningsvejledning:



FARE! Høj risiko: manglende overholdelse af advarslen kan forårsage skader på liv og lemmer.

ADVARSEL! Middel risiko: manglende overholdelse af advarslen kan forårsage kvæstelser eller alvorlige materielle skader.

FORSIGTIG! Lav risiko: manglende overholdelse af advarslen kan forårsage kvæstelser eller alvorlige materielle skader.

ANVISNING! forhold og særlige detaljer, som skal overholdes ved brug af apparatet.

Anvisninger om sikker brug

- ⊙ Dette apparat kan benyttes af børn fra 8 år og af personer med indskrænkede fysiske, sensoriske eller psykiske evner eller manglende erfaring og/eller manglende viden, hvis disse er under opsyn eller er blevet undervist i en sikker brug af apparatet og har forstået de deraf resulterende farer. Børn må ikke lege med apparatet. Rengøring og brugervedligeholdelse må ikke foretages af børn, medmindre de er over 8 år og under opsyn.
- ⊙ Børn under 8 år skal holdes væk fra apparatet og tilslutningsledningen.
-  ⊙ Brød kan brænde. Brug derfor aldrig brødristeren i nærheden af eller under brændbare materialer som gardiner.
- ⊙ Hvis du ikke bruger standard toastskiver er der ved mindre størrelser eller særlige former fare for at berøre varme dele på brødristeren.
- ⊙ Hvis nettilslutningsledningen på dette apparat bliver beskadiget, skal den udskiftes af producenten eller hans kundeservice eller af en lignende kvalificeret person for at undgå risici.
- ⊙ Dette apparat er ikke beregnet til at blive brugt sammen med en ekstern timer eller en separat fjernbetjening.
- ⊙ Til fjernelse af brødkrummer læser du kapitlet om rengøring (se "Rengøring" på side 91).



FARE for børn!

- ⊙ Emballage er ikke legetøj. Børn må ikke lege med plastikposerne. Der er fare for at blive kvalt.



FARE for og på grund af kæle- og husdyr!

- ⊙ Elektriske apparater kan udgøre en fare for kæle- og husdyr. Desuden kan dyr også forårsage skader på apparatet. Hold derfor principielt dyr væk fra elektriske apparater.



FARE for elektrisk stød pga. fugtighed!

- ⊙ Beskyt apparatet mod fugt, dråber eller stænkvand.
- ⊙ Apparatet, ledningen og netstikket må ikke dyppes i vand eller andre væsker.
- ⊙ Hvis væske skulle være trængt ind i apparatet, skal netstikket omgående trækkes ud. Få apparatet kontrolleret, før det tages i brug igen.
- ⊙ Skulle apparatet alligevel være faldet i vandet, skal du straks trække netstikket ud og først derefter tage apparatet op. Undlad i dette tilfælde at anvende apparatet, og lad et autoriseret værksted kontrollere det.
- ⊙ Rør ikke apparatet med våde hænder.



FARE for elektrisk stød!

- ⊙ Tag ikke apparatet i brug, hvis dette eller tilslutningsledningen har synlige skader, eller hvis man forinden har tabt apparatet.
- ⊙ Anbring tilslutningsledningen sådan, at ingen kan træde på denne, hænge fast i den eller snuble over den.
- ⊙ Tilslut altid kun netstikket til en korrekt installeret, nemt tilgængelig stikkontakt med beskyttelseskontakter, hvis spænding svarer til angivelsen på typeskiltet. Stikkontakten skal også være let tilgængelig efter tilslutningen.
- ⊙ Vær opmærksom på, at tilslutningsledningen ikke kan blive beskadiget af skarpe kanter eller varme steder. Undlad at vikle tilslutningsledningen rundt om apparatet (fare for ledningsbrud!).
- ⊙ Pas på, at tilslutningsledningen ikke kommer i klemme eller bliver mast.
- ⊙ Træk altid i netstikket, aldrig i tilslutningsledningen, for at trække netstikket ud af stikkontakten.
- ⊙ Træk netstikket ud af stikkontakten, ...
... efter hver brug,
... hvis der opstår en fejl,
... hvis du ikke bruger apparatet,
... før du rengør apparatet og
... ved tordenvej.
- ⊙ For at undgå farer må der ikke foretages ændringer på apparatet. Lad altid kun reparationer gennemføres af et autoriseret værksted eller i servicecentret.



FARE - Brandfare!

- ⊙ Lad aldrig det tilsluttede apparat være uden opsyn.
- ⊙ Tildæk aldrig apparatet og stil det ikke på bløde genstande (som f.eks. håndklæder).
- ⊙ Rist ikke smurt brød. Fedtet kan antændes.

- ⊙ Opvarm ikke fyldte, belagte, sukkerglaserede eller med ost gratinerede boller. Disse ingredienser kan falde ned i brødristeren og antændes.



FARE for forbrændingsskade!

- ⊙ Rør ikke apparatets varme flader.
- ⊙ Lad apparatet køle fuldstændig af, før du rengør det eller stiller det væk.

ADVARSEL mod materielle skader!

- ⊙ Anvend kun det originale tilbehør.
- ⊙ Stil aldrig apparatet på varme flader (f.eks. kogeplader) eller i nærheden af varmekilder eller åben ild.
- ⊙ Håndtér ikke med knive, gaffler eller andre metalgenstande i brødristeren.
- ⊙ Kontrollér, at brødristeren kan slukke efter ristningen. Der kan bl.a. opstå problemer ved
 - for tykke brødsiver,
 - meget uregelmæssige brødsiver,
 - genstande, som blokerer sænkehåndtaget.
- ⊙ Brug aldrig aggressive eller skurende rengøringsmidler.
- ⊙ Udsæt ikke apparatet for temperaturer under $-10\text{ }^{\circ}\text{C}$ eller over $+40\text{ }^{\circ}\text{C}$.
- ⊙ Apparatet er forsynet med skridsikre plastikfodder. Da møbler er overfladebehandlet med mangfoldige lakker og kunststoffer og behandles med forskellige plejemidler, kan det ikke helt udelukkes, at mange af disse stoffer indeholder ingredienser, der angriber og opbløder plastikfodderne. Læg i givet fald et skridsikkert underlag under apparatet.

4. Leveringsomfang

- 1 brødrister
- 1 betjeningsvejledning

5. Inden den første brug

1. Fjern emballagematerialet.
2. Vikl den ønskede kabellængde af kabelovviklingen **10**.
3. **Fig. A:** før netkablet **3** ud på siden og fastgør kablet i kabelklemmen **14**.
4. Sæt netstikket **3** i en beskyttet stikkontakt.

ANVISNING: brødristeren kan lugte lidt ved den første brug. Derfor anbefaler vi dig, først at bruge apparatet en til to gange uden brød ved åbent vindue på midterste ristetrin.

6. Ristning

FORSIGTIG:

- ⊙ Læg ikke brød eller andet over risteslidserne **2**.
- ⊙ Brug den integrerede bollevarmer **1** til boller.

ANVISNING: sænkehåndtaget **4**, hvor med apparatet tændes, låser kun, hvis apparatet er tilsluttet til en stikkontakt.

Ristning af brød

1. Læg brød i risteslidserne **2**.
Brug ikke for tykke skiver. Brødet må ikke være klemt fast i risteslidsen **2**.
2. Indstil den ønskede ristningsgrad med drejeknappen **6**. Ristningsgraden kan indstilles mellem
 - 1 = meget let ristning / lys bruning og
 - 6 = meget kraftig ristning / meget stærk bruning.

Resultatet er bl.a. afhængigt af brødtype og brødet's friskhed.

ANVISNINGER:

- Ristningsgrad **6** giver en meget stærk bruning. Der kan opstå røg ved tykke skiver. Afbryd i dette tilfælde ristningen ved tryk på stop-knappen **5**.
- Hvis du kun kommer ét stykke brød i brødristeren, skal du dreje drejeknappen **6** til risteindstillingen ca. 1. trin ned for at opnå den samme bruning som med 2 stykker brød.

3. Tryk sænkehåndtaget **4** ned til det låser. Brødet sænkes ned og apparatet tænder. Stop-knappen **5** begynder at lyse.
4. Når ristningen er færdig, slukker stop-knappen **5**, og brødet løftes op. Fjern brødet.

Afbrydelse af ristning

Tryk på stop-knappen **5** for førtidig afbrydelse af ristningen. Stop-knappen **5** slukker, og brødet løftes op.

Ristning af frosset brød

For at riste frosset brød, skal du ikke ændre ristningsgraden. Tryk på optøningsknappen **8**, så snart sænkehåndtaget **4** er klikket fast. Optøningsknappen **8** og stop-knappen **5** begynder at lyse. Ristningen forlænges.

Opvarmning af brød

Hvis du ønsker at opvarme et allerede ristet, men afkølet stykke brød, trykker du på opvarmningsknappen **7** så snart sænkehåndtaget **4** låser. Opvarmningsknappen **7** og stop-knappen **5** lyser under opvarmningen.

Ristning af boller

Til ristning af boller har brødristeren en integreret bollevarmer **1**.

1. Tryk udklapningshåndtaget **12** ned for at klappe bollevarmeren **1** ud.

- Læg bollerne på den udklappede bollevarmer **1**.
- Indstil den ønskede ristningsgrad med drejknappen **6**. Vi anbefaler ristningsgrad 1.
Resultatet er bl.a. afhængigt af bolletype og friskhed.
- Rist bollerne på begge sider. Derefter tager du bollevarmeren **1** af.
- Efter ristning af bollerne trykker du igen udklappningshåndtaget **12** op for at klappe bollevarmeren **1** ind igen.

7. Rengøring



FARE!

- ⊙ Træk netstikket **3** ud af stikkontakten, inden du rengør brødristeren.
- ⊙ Sørg for, at alle dele er fuldstændig tørre, før du rydder dem til side, eller du bruger apparatet på ny.

ADVARSEL mod materielle skader!

- ⊙ Brug aldrig aggressive eller skurende rengøringsmidler.

- Lad apparatet køle af.
- Tør brødristeren af med en fugtig klud.

Krummebakke

- Træk forsigtig krummebakken **11** ud.
- Fjern krummerne og tør om nødvendigt krummebakken **11** af med en fugtig klud.
- Sæt krummebakken **11** ind igen.

Integreret bollevarmer

- Tryk udklappningshåndtaget **12** ned for at klappe bollevarmeren **1** ud.
- Vend brødristeren om og fjern krummerne fra fordybningen **13**.
- Tør evt. fordybningen **13** og bollevarmeren **1** af med en let fugtig klud.

8. Bortskaffelse

Dette produkt er underlagt det europæiske direktiv 2012/19/EU. Symbolet med den overstregede skraldespand på hjul betyder, at produktet inden for den Europæiske Union skal tilføres en separat affaldsindsamling. Det gælder produktet og alt tilbehør, som er markeret med symbolet. Mærkede produkter må ikke bortskaffes med det normale husholdningsaffald, men skal afleveres til et modtagelsessted for genbrug af elektriske og elektroniske apparater.



Dette genbrugs-symbol markerer f. eks. en genstand eller materialedele, der er værdifulde til genanvendelse. Genbrug er med til at reducere forbruget af råstoffer og aflaste miljøet.



Emballage

Når du vil bortskaffe emballagen, skal du være opmærksom på de tilsvarende miljøbestemmelser i landet.

9. Problemløsning

Hvis dit apparat ikke fungerer som ønsket, skal du først gå den følgende tjekliste igennem. Måske er der kun tale om et mindre problem, som du selv kan løse.



FARE for elektrisk stød!

- ⊙ Forsøg under ingen omstændigheder selv at reparere apparatet.

Problem	Mulig årsag / Problemafhjælpning
Toastskiven er for brun.	Indstil ristningsgraden lavere på drejeknappen 6 .
Toastskiven bliver hængen- de i appa- ratet.	Træk netstikket 3 ud og lad brødristeren køle af. Forsøg forsigtigt at lirke toastskiven ud af risteslidsen 2 med en flad træ- genstand. Berør derved ikke varmeelementerne.
Kraftig røgdvik- ling	Sandsynligvis er krummebak- ken 11 fuld. Træk netstikket 3 ud og lad brødristeren køle af. Rengør krummebakken 11 .

10. Tekniske data

Model:	STB 950 A1
Netspænding:	220 - 240 V ~ 50 - 60 Hz
Beskyttelses- klasse:	I
Effekt:	800 - 950 W

Anvendte symboler

	Geprüfte Sicherheit (afprøvet sikkerhed): apparater skal opfylde de almindelige anerkendte tekniske regler og være i overensstemmelse med produktsikkerhedsloven (Produktsicherheitsgesetz - ProdSG) [Tyskland].
	Med CE-mærkning erklærer HOYER Handel GmbH EU-konformiteten.
	Dette symbol minder om, at bortskaffe emballagen miljøvenligt.
	Med genbrugssymbolet (3 pile) markeres, at materialerne kan genbruges. Materialet kan specificeres via genbrugsnummeret i midten (her: 21) og/eller en forkortelse (her: PAP).
	Vekselspænding
	Det drejer sig om et genanvendeligt produkt, der er underlagt det udvidede producentansvar samt affaldssortering.

Ret til tekniske ændringer forbeholdes.

11. HOYER Handel GmbHs garanti

Kære kunde.

Du har 3 års garanti fra købsdatoen på dette apparat. I tilfælde af mangler på dette produkt gælder de lovpligtige rettigheder for dig i forhold til sælgeren af produktet. Disse lovpligtige rettigheder bliver ikke begrænset af vores i efterfølgende nævnte stillede garanti.

Garantibetingelser

Garantifristen starter på købsdatoen. Den originale kvittering bedes opbevaret godt. Dette bilag er nødvendigt for dokumentering af købet.

Hvis der inden for 3 år fra købsdatoen skulle opstå en materiale- eller fabriktionsfejl på dette produkt, vil produktet – efter vores valg – blive repareret eller udskiftet af os uden udgifter for dig eller du får dine penge igen. Denne garantiydelse forudsætter, at det defekte apparat og købsbilaget (kvitteringen) foreligger inden for den 3-årige tidsfrist, og at det skriftligt bliver kortfattet beskrevet, hvori fejlen består, og hvornår denne er opstået.

Hvis defekten er dækket af vores garanti, modtager du det reparerede produkt retur eller et helt nyt produkt. I forbindelse med reparation eller udskiftning af produktet starter der ikke en ny garantiperiode.

Garantiperiode og lovpligtige krav ved fejl

Garantiperioden bliver ikke forlænget som følge af garantiydelsen. Dette gælder også for udskiftede og reparerede dele. Eventuelle skader og mangler, der allerede forefindes ved købet, skal omgående meddeles efter udpakningen. Reparationer, der indtræffer efter garantiperiodens udløb, er for kundens regning.

Garantidækning

Apparatet er blevet omhyggeligt fremstillet efter strenge kvalitetsretningslinjer og kontrolleret samvittighedsfuldt inden leveringen.

Garantien gælder for materiale- eller fabriktionsfejl.

Denne garanti omfatter ikke sliddele, der er udsat for normalt slid og for skader på skrøbelige dele, f.eks. kontakter, lyskilder eller dele, der er fremstillet af glas.

Denne garanti dækker ikke, hvis det beskadigede produkt ikke er blevet anvendt til formålet eller ikke er blevet passeret. For at anvende produktet korrekt, skal alle de anførte anvisninger i betjeningsvejledningen nøje overholdes. Anvendelsesformål og handlinger, der frarådes i betjeningsvejledningen, eller som der advares imod, skal ubetinget undgås.

Produktet er udelukkende bestemt til privat brug og ikke til erhvervs-mæssigt brug. Ved misligholdelse og uhensigtsmæssig behandling, brug af vold og ved indgreb, som ikke er blevet udført af vores autoriserede servicecenter, ophører garantien.

Afvikling af en garantisag

For at sikre en hurtig behandling af dit anliggende, bedes du gå frem efter følgende anvisninger:

- Hav i forbindelse med alle forespørgsler artikelnummeret **IAN: 388811_2107** og kvitteringen som dokumentering for købet parat.
- Varenummeret finder du på typeskiltet, som en gravering, på forsiden af din vejledning (forneden til venstre) eller som etiket apparatets bag- eller underside.
- Hvis der skulle forekomme funktionsfejl eller specielle mangler, skal du først kontakte efterfølgende nævnte servicecenter **telefonisk** eller pr. **e-mail**.
- Et defekt produkt, der er dækket af garantien, kan du derefter portofrit fremsende til den oplyste service-adresse,

med vedhæftning af købsbilaget (kvitteringen) og angivelse af, hvori fejlen består, samt hvornår denne er opstået.

På www.lidl-service.com kan du downloade denne og mange flere håndbøger, produktvideoer og softwaren for installation.



Med denne QR-Code kommer du direkte ind på Lidl-service-siden (www.lidl-service.com) og kan ved at indtaste artikelnummeret (IAN) **388811_2107** åbne din betjeningsvejledning.



Service-center

DK Service Danmark

Tel.: 32 710005

E-Mail: hoyer@lidl.dk

IAN: 388811_2107



Leverandør

Bemærk venligst, at den følgende adresse **ikke er en service-adresse**. Kontakt først det ovennævnte service-center.

HOYER Handel GmbH

Tasköprüstraße 3

22761 Hamburg

TYSKLAND