



MULTIFUNKTIONSDUSCHKOPF-SET

DE AT CH

MULTIFUNKTIONSDUSCHKOPF-SET

Montage- und Sicherheitshinweise

FR CH

DOUCHETTE MULTIJET

Instructions de montage et consignes de sécurité

IT CH

DOCETTA MULTIFUNZIONE

Istruzioni di sicurezza e montaggio

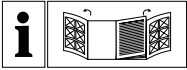

DE/AT/CH	Montage- und Sicherheitshinweise	Seite	5
FR/CH	Instructions de montage et consignes de sécurité	Page	8
IT/CH	Istruzioni di sicurezza e montaggio	Pagina	11



HG00383A

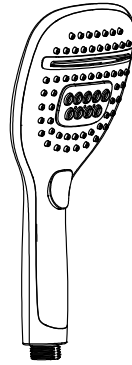
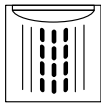
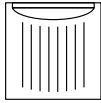
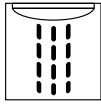

HG00383D

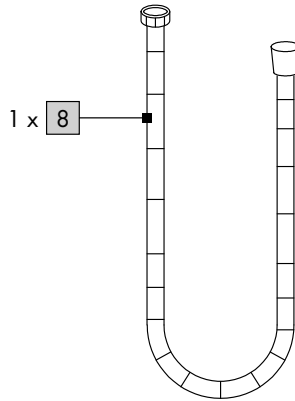
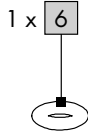
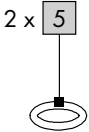
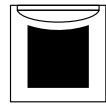
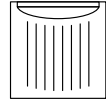
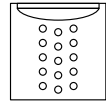

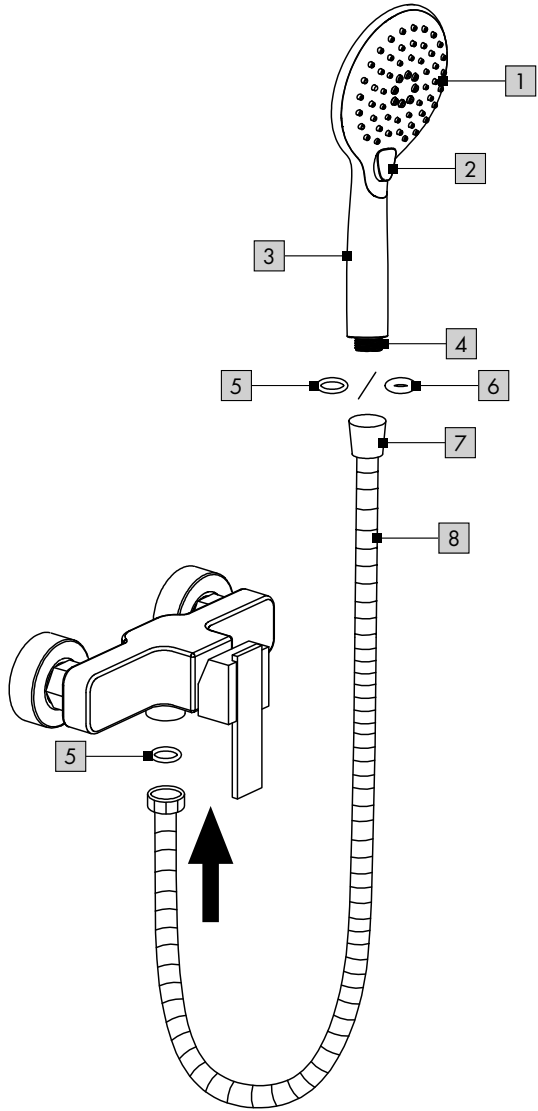

MULTIFUNKTIONSDUSCHKOPF-SET

● **Einleitung**

Wir beglückwünschen Sie zum Kauf Ihres neuen Produkts. Sie haben sich damit für ein hochwertiges Produkt entschieden. Machen Sie sich vor der ersten Inbetriebnahme mit dem Produkt vertraut. Lesen Sie hierzu aufmerksam die nachfolgende Bedienungsanleitung und die Sicherheitshinweise. Benutzen Sie das Produkt nur wie beschrieben und für die angegebenen Einsatzbereiche. Bewahren Sie diese Anleitung an einem sicheren Ort auf. Händigen Sie alle Unterlagen bei Weitergabe des Produktes an Dritte mit aus.

● **Bestimmungsgemäße Verwendung**

Dieses Produkt ist für alle druckfesten Warmwassersysteme wie Zentralheizung, Durchlauferhitzer, Druckboiler o.Ä. geeignet. Nicht geeignet ist es für drucklose Warmwasserbereiter wie z.B. Holz- oder Kohlebadeöfen, Öl- oder Gasbadeöfen, offene Elektropeicher. Das Produkt ist nur zur Eigenanwendung, nicht aber für den medizinischen oder kommerziellen Gebrauch vorgesehen.

● **Teilebeschreibung**

- 1 Duschkopf
- 2 Druckknopf
- 3 Handgriff
- 4 Gewinde
- 5 Dichtung
- 6 Wasserspareinsatz
- 7 Gewinde (zur Montage an die Handbrause)
- 8 Brauseschlauch

● **Technische Daten**

Handbrause: 3 verschiedene Einstellungen
Maße
Duschkopf: HG00383A:
ca. Ø 12,4 x 26,9 cm (L)
HG00383D:
ca. 12,3 x 25,2 cm (B x L)
Brauseschlauch: ca. Ø 1,4 cm x 175 cm (L)
Gewinde: 21 mm (G½") Standardanschluss
Minimaler
Betriebsdruck: 1,5 bar



Sicherheitshinweise

BEWAHREN SIE ALLE SICHERHEITSHINWEISE UND ANWEISUNGEN FÜR DIE ZUKUNFT AUF!

⚠ VERMEIDEN SIE VERLETZUNGSGEFAHR!

- Lassen Sie Kinder niemals unbeaufsichtigt mit dem Verpackungsmaterial. Das Produkt ist kein Spielzeug.

⚠ VORSICHT! VERLETZUNGSGEFAHR!
Stellen Sie sicher, dass alle Teile unbeschädigt und sachgerecht montiert sind. Bei unsachgemäßer Montage besteht Verletzungsgefahr. Beschädigte Teile können die Sicherheit und Funktion beeinflussen.

⚠ VORSICHT! VERBRÜHUNGSGEFAHR!

Durch Verstellen der Handbrause kann sich die Temperatur des austretenden Wassers verändern. Prüfen Sie bitte erst die Wassertemperatur, bevor Sie sich unter den Wasserstrahl stellen.

⚠ WARNUNG! Dieses Produkt ist für alle druckfesten Warmwassersysteme wie Zentralheizung, Durchlauferhitzer, Druckboiler o.Ä. geeignet. Es ist nicht geeignet für drucklose Warmwasserbereiter wie Heißwasserspeicher, drucklose Wasserspeicher etc. Wenden Sie sich an einen Fachmann (Klempner, technischen Berater), wenn Sie sich nicht sicher sind, ob das Produkt für Ihren Wasseranschluss geeignet ist.

- Achten Sie darauf, dass das Produkt nur von fachkundigen Personen montiert wird.
- Überprüfen Sie das Produkt regelmäßig auf undichte Stellen.

Hinweis: Setzen Sie bei Armaturen mit 26,4 mm (G $\frac{3}{4}$ "-Anschluss bitte ein Adapterstück mit 26,4 mm (G $\frac{3}{4}$ "-Innengewinde und 21 mm (G $\frac{1}{2}$ "-Außengewinde ein. Dieses Adapterstück erhalten Sie in jedem gut sortierten Baumarkt oder Sanitärhandel.

● **Reinigung und Pflege**

- Reinigen Sie das Produkt mit einem feuchten, weichen Tuch und ggf. mit einem milden Reinigungsmittel.
- Entfernen Sie Kalkablagerungen am Produkt mittels eines handelsüblichen Kalkentferners. Beachten Sie dabei die Gebrauchsanleitung Ihres Reinigers.

● **Entsorgung**

Die Verpackung besteht aus umweltfreundlichen Materialien, die Sie über die örtlichen Recyclingstellen entsorgen können.

Möglichkeiten zur Entsorgung des ausgedienten Produkts erfahren Sie bei Ihrer Gemeinde- oder Stadtverwaltung.

● **Garantie**

Das Produkt wurde nach strengen Qualitätsrichtlinien sorgfältig produziert und vor Anlieferung gewissenhaft geprüft. Im Falle von Mängeln dieses Produkts stehen Ihnen gegen den Verkäufer des Produkts gesetzliche Rechte zu. Diese gesetzlichen Rechte werden durch unsere im Folgenden dargestellte Garantie nicht eingeschränkt.

Sie erhalten auf dieses Produkt 3 Jahre Garantie ab Kaufdatum. Die Garantiefrist beginnt mit dem Kaufdatum. Bitte bewahren Sie den Original-Kassenbon gut auf. Diese Unterlage wird als Nachweis für den Kauf benötigt.

Tritt innerhalb von 3 Jahren ab dem Kaufdatum dieses Produkts ein Material- oder Fabrikationsfehler auf, wird das Produkt von uns – nach unserer Wahl – für Sie kostenlos repariert oder ersetzt. Diese Garantie verfällt, wenn das Produkt beschädigt, nicht sachgemäß benutzt oder gewartet wurde.

Die Garantieleistung gilt für Material- oder Fabrikationsfehler. Diese Garantie erstreckt sich nicht auf Produktteile, die normaler Abnutzung ausgesetzt sind (z. B. Batterien) und daher als Verschleißteile angesehen werden können oder Beschädigungen an zerbrechlichen Teilen, z. B. Schalter, Akkus oder die aus Glas gefertigt sind.

Abwicklung im Garantiefall

Um eine schnelle Bearbeitung Ihres Anliegens zu gewährleisten, folgen Sie bitte den folgenden Hinweisen:

Bitte halten Sie für alle Anfragen den Kassenbon und die Artikelnummer (z. B. IAN 123456_7890) als Nachweis für den Kauf bereit.

Die Artikelnummer entnehmen Sie bitte dem Typenschild, einer Gravur, auf dem Titelblatt Ihrer Anleitung (unten links) oder als Aufkleber auf der Rück- oder Unterseite.

Sollten Funktionsfehler oder sonstige Mängel auftreten, kontaktieren Sie zunächst die nachfolgend benannte Serviceabteilung telefonisch oder per E-Mail.

Ein als defekt erfasstes Produkt können Sie dann unter Beifügung des Kaufbelegs (Kassenbon) und der Angabe, worin der Mangel besteht und wann er aufgetreten ist, für Sie portofrei an die Ihnen mitgeteilte Service-Anschrift übersenden.

Service

DE

Service Deutschland

Tel.: 0800 5435 111
(kostenfrei aus dem
dt. Festnetz / Mobilfunknetz)

E-Mail: owim@lidl.de

AT

Service Österreich

Tel.: 0820 201 222
(0,15 EUR/Min.)

E-Mail: owim@lidl.at

CH

Service Schweiz

Tel.: 0842 665566
(0,08 CHF/Min.,
Mobilfunk max. 0,40 CHF/Min.)

E-Mail: owim@lidl.ch

DOUCHETTE MULTIJET

● Introduction

Nous vous félicitons pour l'achat de votre nouveau produit. Vous avez opté pour un produit de grande qualité. Avant la première mise en service, vous devez vous familiariser avec toutes les fonctions du produit. Veuillez lire attentivement le mode d'emploi ci-dessous et les consignes de sécurité. N'utilisez le produit que pour l'usage décrit et les domaines d'application cités. Conserver ces instructions dans un lieu sûr. Si vous donnez le produit à des tiers, remettez-leur également la totalité des documents.

● Contexte d'utilisation

Approprié pour tout type de système d'eau chaude résistant à la pression comme un chauffage central, un chauffe-eau instantané, un chauffe-eau à pression, etc. Non conçue pour les chauffe-eau à basse pression tels que chauffe-eau à bois ou à charbon, chauffe-eau à mazout ou à gaz, accumulateurs électriques ouverts. Ce produit est uniquement prévu pour un usage privé et non pas médical ou commercial.

● Description des pièces et éléments

- 1 Pomme de douche
- 2 Bouton de la douchette
- 3 Poignée
- 4 Filetage
- 5 Joint
- 6 Mousseur hydro-économe
- 7 Filetage (pour le montage sur la douchette)
- 8 Tuyau flexible de la douche

● Données techniques

Douchette :	Configuration 3 voies
Dimensions	
Pomme de douche :	HG00383A : env. ø 12,4 x 26,9 cm (L)
	HG00383D : env. 12,3 x 25,2 cm (l x L)
Tuyau flexible de la douche :	env. ø 1,4 cm x 175 cm (L)
Filetage :	raccordement standard 21 mm (G½")
Pression de fonctionnement minimale :	1,5 bar



Consignes de sécurité

CONSERVER TOUTES LES CONSIGNES DE SÉCURITÉ ET INSTRUCTIONS POUR CONSULTATION ULTÉRIEURE !

⚠ ÉVITEZ LES BLESSURES !

- Ne jamais laisser les enfants manipuler sans surveillance le matériel d'emballage. Cet article n'est pas un jouet !

⚠ PRUDENCE ! RISQUE DE BLESSURES !

Vérifier que toutes les pièces sont en parfait état et correctement montées. Risque de blessures en cas de montage incorrect. Les pièces endommagées peuvent affecter la sécurité et le fonctionnement.

- ⚠ **PRUDENCE ! Risque de brûlures !** En réglant le pommeau, la température de l'eau sortante peut varier. Vérifiez la température de l'eau avant de vous mettre sous le jet d'eau.

⚠ AVERTISSEMENT ! Ce produit est conçu pour tous les systèmes d'eau à pression, tels que chauffage central, chauffe-eau à chauffage instantané, chauffe-eau à pression etc. Il n'est pas adapté pour les chauffe-eau sans pression tels que chauffe-eau à accumulation, ballons sans pression, etc. Adressez-vous à un spécialiste (plombier, conseiller technique) si vous n'êtes pas sûr que le produit soit adapté pour votre branchement d'eau.

- Veillez à ce que le produit ne soit monté que par des personnes compétentes.
- Vérifiez régulièrement que le produit ne présente aucune fuite.

Remarque : pour les armatures avec un raccord de 26,4 mm (G $\frac{3}{4}$ "), mettez en place un adaptateur avec un filetage intérieur de 26,4 mm (G $\frac{3}{4}$ ") et un filetage extérieur de 21 mm (G $\frac{1}{2}$ "). Vous trouverez cet adaptateur dans n'importe quel centre de bricolage ou commerce sanitaire bien achalandé.

● Nettoyage et entretien

- Nettoyer le produit avec un chiffon doux et humide et éventuellement avec un produit nettoyant doux.
- Pour éliminer les dépôts calcaires sur le produit, utilisez un produit anticalcaire courant. Ce faisant, tenez compte du mode d'emploi de votre nettoyeur.

● Mise au rebut

L'emballage se compose de matières recyclables pouvant être mises au rebut dans les déchetteries locales.

Votre mairie ou votre municipalité vous renseigneront sur les possibilités de mise au rebut des produits usagés.

● Garantie

Le produit a été fabriqué selon des critères de qualité stricts et contrôlé consciencieusement avant sa livraison. En cas de défaillance, vous êtes en droit de retourner ce produit au vendeur. La présente garantie ne constitue pas une restriction de vos droits légaux.

Ce produit bénéficie d'une garantie de 3 ans à compter de sa date d'achat. La durée de garantie débute à la date d'achat. Veuillez conserver le ticket de caisse original. Il fera office de preuve d'achat.

Si un problème matériel ou de fabrication devait survenir dans 3 ans suivant la date d'achat de ce produit, nous assurons à notre discrétion la réparation ou le remplacement du produit sans frais supplémentaires. La garantie prend fin si le produit est endommagé suite à une utilisation inappropriée ou à un entretien défaillant.

La garantie couvre les vices matériels et de fabrication. Cette garantie ne s'étend ni aux pièces du produit soumises à une usure normale (p. ex. des piles) et qui, par conséquent, peuvent être considérées comme des pièces d'usure, ni aux dommages sur des composants fragiles, comme des interrupteurs, des batteries ou des éléments fabriqués en verre.

Faire valoir sa garantie

Pour garantir la rapidité d'exécution de la procédure de garantie, veuillez respecter les indications suivantes :

Veillez conserver le ticket de caisse et la référence du produit (par ex. IAN 123456_7890) à titre de preuve d'achat pour toute demande.

Le numéro de référence de l'article est indiqué sur la plaque d'identification, gravé sur la page de titre de votre manuel (en bas à gauche) ou sur un autocollant apposé sur la face arrière ou inférieure du produit.

En cas de dysfonctionnement du produit, ou de tout autre défaut, contactez en premier lieu le service après-vente par téléphone ou par e-mail aux coordonnées indiquées ci-dessous.

Vous pouvez alors envoyer franco de port tout produit considéré comme défectueux au service clientèle indiqué, accompagné de la preuve d'achat (ticket de caisse) et d'une description écrite du défaut avec mention de sa date d'apparition.

Service après-vente

FR Service après-vente France

Tél.: 0800 919270

E-Mail: owim@lidl.fr

CH Service après-vente Suisse

Tél.: 0842 665566

(0,08 CHF/Min.,
mobile max. 0,40 CHF/Min.)

E-Mail: owim@lidl.ch

DOCGETTA MULTIFUNZIONE

● Introduzione

Congratulazioni per l'acquisto del vostro nuovo prodotto. Con esso avete optato per un prodotto di qualità. Familiarizzare con il prodotto prima di metterlo in funzione per la prima volta. A tale scopo, leggere attentamente le seguenti istruzioni d'uso e le avvertenze di sicurezza. Utilizzare il prodotto solo come descritto e per i campi di applicazione indicati. Conservare queste istruzioni in un luogo sicuro. Consegnare tutta la documentazione in caso di cessione del prodotto a terzi.

● Impiego previsto

Adatto a tutti i sistemi ad acqua calda resistenti alla pressione come riscaldamenti centralizzati, scaldacqua istantanei, boiler a pressione ecc. Non adatto per caldaie a bassa pressione come per esempio scaldabagni a legna o carbone, scaldabagni ad olio o gas, impianti aperti ad energia elettrica. Non è previsto un utilizzo in ambito medico o commerciale.

● Descrizione dei componenti

- 1 Doccetta
- 2 Leva di comando per doccia a mano
- 3 Impugnatura
- 4 Filetto
- 5 Guarnizione
- 6 Riduttore di flusso
- 7 Filetto (per montaggio alla doccia a mano)
- 8 Flessibile doccia

● Dati tecnici

Doccia a mano:	Impostazione in 3 direzioni
Dimensioni	
Doccetta:	HG00383A: circa. ø 12,4 x 26,9 cm (L) HG00383D: circa 12,3 x 25,2 cm (H x L)
Flessibile doccia:	circa ø 1,4 cm x 175 cm (L)
Filetto:	21 mm (G $\frac{1}{2}$ ") attacco standard
Pressione minima di funzionamento:	1,5 bar



Indicazioni di sicurezza

CONSERVARE LE INDICAZIONI DI SICUREZZA E LE ISTRUZIONI PER EVENTUALI NECESSITÀ FUTURE!

⚠ EVITATE FERITE!

- Non lasciare mai i bambini incustoditi con il materiale per imballaggio. Questo articolo non è un giocattolo!

⚠ CAUTELA! PERICOLO DI LESIONE!

Assicurarsi che tutti i componenti siano intatti e siano montati correttamente. In caso di montaggio non corretto sussiste il pericolo di lesioni. Eventuali componenti danneggiati possono influire negativamente sulla sicurezza e sulla funzionalità del prodotto.

⚠ CAUTELA! RISCHIO DI SCOTTATURE!

Regolando la doccetta la temperatura dell'acqua in uscita potrebbe cambiare. Controllare la temperatura dell'acqua prima di posizionarsi sotto il getto di acqua.

- ⚠ AVVERTENZA!** Questo prodotto è adatto a tutti i sistemi di acqua calda quali riscaldamento centrale, dispositivo di riscaldamento di passaggio, boiler a pressione, o simili. Non è adatto per preparatori di acqua calda quali contenitori per acqua bollente, contenitori di acqua priva di pressione, ecc. Si rivolga ad un esperto (idraulico, consulente tecnico) quando non è sicura / o se il prodotto risulta adatto al Suo collegamento dell'acqua.

- Fare attenzione a che il prodotto sia montato solamente da persone qualificate.
- Controllare regolarmente il prodotto per rilevare eventuali perdite.

Nota: In presenza di rubinetti forniti di un attacco da 26,4 mm (G $\frac{3}{4}$ "), inserire un adattatore con un filetto interno da 26,4 mm (G $\frac{3}{4}$ ") ed un filetto esterno da 21 mm (G $\frac{1}{2}$ "). E' possibile acquistare questo adattatore in ogni negozio di articoli edili o di sanitari ben fornito.

● Pulizia e manutenzione

- Pulite il prodotto con un panno umido e morbido ed eventualmente con un detergente non aggressivo.
- Elimini i depositi di calcio sul prodotto per mezzo di un decalcificatore di uso comune. In questo contesto si attenga alle istruzioni d'uso del Suo detergente.

● Smaltimento

L'imballaggio è composto da materiali ecologici che possono essere smaltiti presso i siti di raccolta locali per il riciclo.

E' possibile informarsi circa le possibilità di smaltimento del prodotto usato presso l'amministrazione comunale o cittadina.

● Garanzia

Il prodotto è stato prodotto secondo severe direttive di qualità e controllato con premura prima della consegna. In caso di difetti del prodotto, l'acquirente può far valere i propri diritti legali nei confronti del venditore. Questi diritti legali non vengono limitati in alcun modo dalla garanzia di seguito riportata.

Questo prodotto è garantito per 3 anni a partire dalla data di acquisto. Il termine di garanzia ha inizio a partire dalla data di acquisto. Conservare lo scontrino di acquisto originale in buone condizioni. Questo documento servirà a documentare l'avvenuto acquisto.

Il prodotto da Lei acquistato dà diritto ad una garanzia di 3 anni a partire dalla data di acquisto. La presente garanzia decade nel caso di danneggiamento del prodotto, di utilizzo o di manutenzione inadeguati.

La prestazione di garanzia vale sia per difetti di materiale che per difetti di fabbricazione. La presente garanzia non si estende a parti del prodotto soggette a normale usura e che possono essere identificate, pertanto, come parti soggette a usura (p. es., le batterie), né a danni su parti staccabili, come interruttore, batterie o simili, realizzate in vetro.

Gestione dei casi in garanzia

Per garantire un rapido disbrigo delle proprie pratiche, seguire le istruzioni seguenti:

Per ogni richiesta si prega di conservare lo scontrino e il codice dell'articolo (ad es. IAN 123456_7890) come prova d'acquisto.

Il numero d'articolo può essere dedotto dalla targhetta, da un'incisione, dal frontespizio delle istruzioni (in basso a sinistra) oppure dall'adesivo applicato sul retro o sul lato inferiore.

In caso di disfunzioni o avarie, contattare innanzitutto i partner di assistenza elencati di seguito telefonicamente oppure via e-mail.

Si può inviare il prodotto ritenuto difettoso all'indirizzo del centro di assistenza indicato con spedizione esente da affrancatura, completo del documento di acquisto (scontrino) e della descrizione del difetto, specificando anche quando tale difetto si è verificato.

Assistenza

(IT)

Assistenza Italia

Tel.: 02 36003201

E-Mail: owim@lidl.it

(CH)

Assistenza Svizzera

Tel.: 0842 665566

(0,08 CHF/Min., telefonia mobile max. 0,40 CHF/Min.)

E-Mail: owim@lidl.ch

OWIM GmbH & Co. KG

Stiftsbergstraße 1
74167 Neckarsulm
GERMANY

Model No.: HG00383A / HG00383D

Version: 12/2019

IAN 331669_1907

