

/// PARKSIDE®



Hochdruckreiniger PHD 170 D2

DE AT CH

Hochdruckreiniger

Originalbetriebsanleitung

IT CH

Idropulitrice ad alta pressione

Traduzione delle istruzioni d'uso originali

FR CH

Nettoyeur haute pression

Traduction des instructions d'origine

IAN 436819_2304

CH

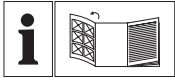

DE AT CH

Klappen Sie vor dem Lesen die Seite mit den Abbildungen aus und machen Sie sich anschließend mit allen Funktionen des Gerätes vertraut.

FR CH

Avant de lire le mode d'emploi, ouvrez la page contenant les illustrations et familiarisez-vous ensuite avec toutes les fonctions de l'appareil.

IT CH

Prima di leggere aprire la pagina con le immagini e prendere confidenza con le diverse funzioni dell'apparecchio.

DE/AT/CH	Originalbetriebsanleitung	Seite	4
FR/CH	Traduction des instructions d'origine	Page	24
IT/CH	Traduzione delle istruzioni d'uso originali	Pagina	44

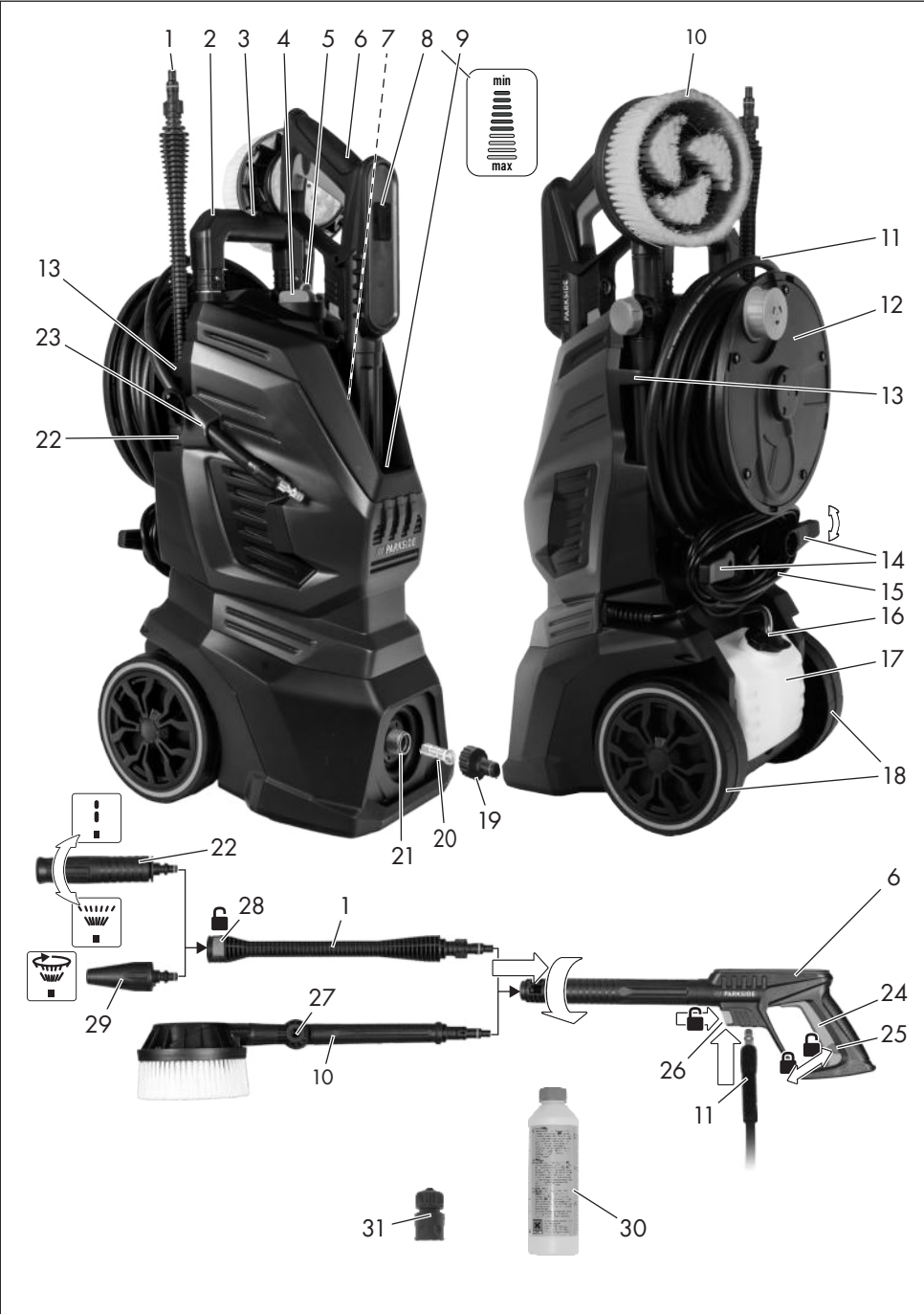

Inhaltsverzeichnis

Einleitung	4
Bestimmungsgemäße Verwendung.....	4
Lieferumfang/Zubehör.....	5
Funktionsbeschreibung.....	5
Übersicht.....	5
Technische Daten.....	6
Sicherheitshinweise	6
Bedeutung der Sicherheitshinweise.....	6
Bildzeichen und Symbole.....	7
Sichere Inbetriebnahme des Geräts.....	8
Vorbereitung	12
Bedienteile.....	12
Gerät aufstellen.....	12
Wasserversorgung herstellen.....	12
Aufsatz wählen.....	13
Aufsatz montieren und demonstrieren.....	14
Betrieb	14
Reinigen mit Reinigungsmittel.....	14
Einschalten.....	15
Betrieb unterbrechen.....	15
Entlüften.....	16
Betrieb beenden.....	16
Transport	16
Reinigung, Wartung und Lagerung	16
Reinigung.....	17
Wartung.....	17
Lagerung.....	17
Fehlersuche	18
Entsorgung/Umweltschutz	19
Service	20
Garantie.....	20
Reparatur-Service.....	21
Service-Center.....	22
Importeur.....	22

Ersatzteile und Zubehör	22
--------------------------------------	-----------

Original-EG- Konformitätserklärung	23
---	-----------

Einleitung

Herzlichen Glückwunsch zum Kauf Ihres neuen Hochdruckreinigers (nachfolgend Gerät oder Elektrowerkzeug genannt).

Sie haben sich damit für ein hochwertiges Gerät entschieden. Dieses Gerät wurde während der Produktion auf Qualität geprüft und einer Endkontrolle unterzogen. Die Funktionsfähigkeit Ihres Gerätes ist somit sichergestellt.

Es ist nicht auszuschließen, dass sich in Einzelfällen am oder im Gerät bzw. in Schlauchleitungen Restmengen von Wasser befinden. Dies ist kein Mangel oder Defekt und kein Grund zur Besorgnis.



Die Betriebsanleitung ist Bestandteil dieses Geräts. Sie enthält wichtige Hinweise für Sicherheit, Gebrauch und Entsorgung. Lesen Sie die Betriebsanleitung sorgfältig. Machen Sie sich mit den Bedienteilen und dem richtigen Gebrauch des Gerätes vertraut. Benutzen Sie das Gerät nur wie beschrieben und für die angegebenen Einsatzbereiche. Bewahren Sie die Betriebsanleitung gut auf und händigen Sie alle Unterlagen bei Weitergabe des Geräts an Dritte mit aus.

Bestimmungsgemäße Verwendung

Das Gerät ist ausschließlich für folgende Verwendung bestimmt:

- Reinigen von Maschinen, Fahrzeugen, Bauwerken, Werkzeugen, Fassaden, Terrassen, Gartengeräten usw. mit Hochdruckwasserstrahl.

Beachten Sie immer die Herstellerangaben des zu reinigenden Objektes.

Jede andere Verwendung, die in dieser Betriebsanleitung nicht ausdrücklich zugelassen wird, kann eine ernsthafte Gefahr für den Benutzer darstellen und zu Schäden am Gerät führen. Der Bediener oder Nutzer des Geräts ist für Unfälle oder Schäden an anderen Menschen oder deren Eigentum verantwortlich. Das Gerät ist für den Einsatz im Heimwerkerbereich bestimmt. Es wurde nicht für den gewerblichen Dauereinsatz konzipiert. Bei gewerblichem Einsatz erlischt die Garantie. Der Hersteller haftet nicht für Schäden, die durch bestimmungswidrige Verwendung oder falsche Bedienung verursacht wurden.

Lieferumfang/Zubehör

Packen Sie das Gerät aus und überprüfen Sie den Lieferumfang.

Entsorgen Sie das Verpackungsmaterial ordnungsgemäß.

- Hochdruckreiniger
- Pistolengriff
- Lanze
- Hochdruckschlauch
- Reinigungsmitteltank (vormontiert)
- Standard-Vario-Düse
- Turbo-Schmutzfräse
- Rotierende Waschbürste
- Reinigungsmittel URM 500 (500 ml)
- Kupplung (Wasseranschluss), Siebeinsatz
- Schnellanschluss mit Gartenschlauchadapter
- Düsenreinigungsnadel
- Originalbetriebsanleitung

Funktionsbeschreibung

Der Hochdruckreiniger reinigt mit Hochdruck-Wasserstrahl.

Bei Bedarf ist er auch mit Zusatz von Reinigungsmitteln zu betreiben.

Die Funktion der Bedienteile entnehmen Sie bitte den nachfolgenden Beschreibungen.

Übersicht



Die Abbildungen des Geräts finden Sie auf der vorderen Ausklappseite.

- 1 Lanze
- 2 Bügelgriff
- 3 Entriegelung (Bügelgriff)
- 4 Ein-/Ausschalter
- 5 Düsenreinigungsnadel
- 6 Pistolengriff
- 7 Halter (Turbo-Schmutzfräse)
- 8 Druckanzeige
- 9 Halter (Pistolengriff)
- 10 Rotierende Waschbürste
- 11 Hochdruckschlauch
- 12 Schlauchtrommel mit Kurbel
- 13 Halter (Zubehör)
- 14 Halter (Netzanschlussleitung)
- 15 Netzanschlussleitung
- 16 Verschlusskappe mit Ansaugschlauch
- 17 Reinigungsmitteltank
- 18 Räder
- 19 Kupplung (Wasseranschluss)
- 20 Siebeinsatz
- 21 Wasseranschluss
- 22 Standard-Vario-Düse
- 23 Führung für Hochdruckschlauch
- 24 Einschalthebel
- 25 Kindersicherung
- 26 Entriegelung (Hochdruckschlauch)
- 27 Knickgelenk

- 28 Entriegelungsknopf
- 29 Turbo-Schmutzfräse
- 30 Reinigungsmittel
- 31 Schnellanschluss mit Gartenschlauchadapter

Technische Daten

Hochdruckreiniger PHD 170 D2

Bemessungsspannung U . 230 V ~; 50 Hz
 Bemessungsleistung P 2400 W
 Länge Netzanschlussleitung 5 m
 Schutzklasse II (Doppelisolierung)
 Schutzart IPX5 \uparrow *
 Gewicht 11,4 kg
 Länge Hochdruckschlauch 10 m
 Arbeitsdruck (p) 11,5 MPa
 Max. zulässiger Druck (p_{max}) 17 MPa
 Max. Zulaufdruck ($p_{in,max}$) 0,8 MPa
 Max. Zulauftemperatur ($T_{in,max}$) 40 °C
 Bemessungsdurchflussmenge (Q)
 330 l/h (5,5 l/min)
 Max. Bemessungsdurchflussmenge (Q_{max})
 500 l/h (8,3 l/min)
 Max. Ansaughöhe 0,5 m
 Schalldruckpegel L_{pA}
 80,8 dB(A); $K_{pA}=3$ dB
 Schallleistungspegel L_{WA}
 – gemessen 94,0 dB(A); $K_{WA}=2,32$ dB
 – garantiert 97 dB(A)
 Vibration a_h $<2,5$ m/s²

* Der Stecker ist nur für Innenräume geeignet.

Lärm- und Vibrationswerte wurden entsprechend den in der Konformitätserklärung genannten Normen und Bestimmungen ermittelt.

Der angegebene Schwingungsgesamtwert und der angegebene Geräuschemissionswert sind nach einem genormten Prüfverfahren gemessen worden und können zum Vergleich eines Elektrowerkzeugs mit ei-

nem anderen verwendet werden. Der angegebene Schwingungsgesamtwert und der angegebene Geräuschemissionswert können auch zu einer vorläufigen Einschätzung der Belastung verwendet werden.

▲ WARNUNG! Die Schwingungs- und Geräuschemissionen können während der tatsächlichen Benutzung des Elektrowerkzeugs von dem Angabewert abweichen, abhängig von der Art und Weise, in der das Elektrowerkzeug verwendet wird. Es ist notwendig, Sicherheitsmaßnahmen zum Schutz des Bedieners festzulegen, die auf einer Abschätzung der Schwingungsbelastung während der tatsächlichen Benutzungsbedingungen beruhen (hierbei sind alle Anteile des Betriebszyklus zu berücksichtigen, beispielsweise Zeiten, in denen das Elektrowerkzeug abgeschaltet ist, und solche, in denen es zwar eingeschaltet ist, aber ohne Belastung läuft).

Sicherheitshinweise



ACHTUNG! Beim Gebrauch von Elektrogeräten sind zum Schutz gegen elektrischen Schlag, Verletzungs- und Brandgefahr folgende grundsätzliche Sicherheitsmaßnahmen zu beachten.

Bedeutung der Sicherheitshinweise

▲ GEFAHR! Wenn Sie diesen Sicherheitshinweis nicht befolgen, tritt ein Unfall ein. Die Fol-

ge ist schwere Körperverletzung oder Tod.

▲ WARNUNG! Wenn Sie diesen Sicherheitshinweis nicht befolgen, tritt möglicherweise ein Unfall ein. Die Folge ist möglicherweise schwere Körperverletzung oder Tod.

▲ VORSICHT! Wenn Sie diesen Sicherheitshinweis nicht befolgen, tritt ein Unfall ein. Die Folge ist möglicherweise leichte oder mittelschwere Körperverletzung.

HINWEIS! Wenn Sie diesen Sicherheitshinweis nicht befolgen, tritt ein Unfall ein. Die Folge ist möglicherweise ein Sachschaden.

Bildzeichen und Symbole

Bildzeichen auf dem Gerät



Achtung!



Lesen Sie die Betriebsanleitung sorgfältig. Machen Sie sich mit den Bedienteilen und dem richtigen Gebrauch des Gerätes vertraut.



Achtung! Falls die Leitung während der Benutzung beschädigt wird, muss Sie sofort vom Versorgungsnetz getrennt werden. Ebenso beim Anschließen an die Wasserzufuhr oder beim Versuch Undichtigkeiten zu beseitigen ist der Stecker zu ziehen.



Gerät ist nicht zum Anschluss an die Trinkwasserversorgungsanlage geeignet.



Schutzklasse II (Doppelisolierung)



Elektrogeräte gehören nicht in den Hausmüll.



Garantierter Schallleistungspegel L_{WA} in dB(A).

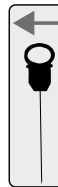

Düsenreinigungsnadel



Betreiben Sie das Gerät nur in stehender, niemals in liegender Position.



Hochdruckstrahlen können bei unsachgemäßem Gebrauch gefährlich sein. Der Strahl darf nicht auf Personen, Tiere, aktive elektrische Ausrüstung oder auf die Maschine selbst gerichtet werden.



Der Stecker ist nur für Innenräume geeignet.

Sichere Inbetriebnahme des Geräts

Allgemeine Hinweise

- Lesen Sie die Betriebsanleitung sorgfältig. Machen Sie sich mit den Bedienteilen und dem richtigen Gebrauch des Gerätes vertraut.
- Das Gerät darf nicht von Kindern verwendet werden. Kinder sind zu beaufsichtigen, um sicherzustellen, dass sie nicht mit dem Gerät spielen. Das Gerät kann von Personen mit verringerten physischen, sensorischen oder mentalen Fähigkeiten oder Mangel an Erfahrung und Wissen, betrieben werden, wenn sie beaufsichtigt oder bezüglich des sicheren Gebrauchs des Gerätes unterwiesen wurden und

die daraus resultierenden Gefahren verstehen.

- Personen, die mit der Betriebsanleitung nicht vertraut sind, dürfen das Gerät nicht benutzen.
- Hochdruckreiniger dürfen ausschließlich von unterwiesenen Personen betrieben werden.
- Das Gerät darf nicht in Lagen höher als 2000 m verwendet werden.
- Bei Auftreten einer Störung oder eines Defektes während des Betriebes ist das Gerät sofort auszuschalten und der Netzstecker zu ziehen. Für mögliche Ursachen einer Störung: *Fehlersuche, S. 18*. Oder kontaktieren Sie unser Service-Center.
- Es ist zu beachten, dass der Benutzer selbst für Unfälle oder Gefährdungen gegenüber anderen Personen oder deren Besitz verantwortlich ist.
- Beachten Sie den Lärmschutz und örtliche Vorschriften.

Vorbereitung

- Schützen Sie sich vor zurückspritzendem Wasser oder Schmutz mit einer Schutzbrille und geeigneter Schutzkleidung.

- Während des Gebrauchs von Hochdruckreinigern können Aerosole entstehen. Das Einatmen von Aerosolen kann zu gesundheitlichen Schäden führen. Je nach Anwendung kann die Verwendung von vollständig abgeschirmten Düsen (z. B. Flächenreiniger) den Ausstoß von wässrigen Aerosolen deutlich verringern. Tragen Sie, abhängig von der zu reinigenden Umgebung, eine geeignete Atemschutzmaske der Klasse FFP 2 oder vergleichbar, um sich vor dem Einatmen von Aerosolen zu schützen, wenn der Einsatz einer vollständig abgeschirmten Düse nicht möglich ist.
- Arbeiten Sie nicht mit einem beschädigten, unvollständigen oder ohne die Zustimmung des Herstellers umgebauten Gerät. Lassen Sie vor Inbetriebnahme durch einen Fachmann prüfen, dass die geforderten elektrischen Schutzmaßnahmen vorhanden sind.
- Das Gerät darf nur an eine Steckdose angeschlossen werden, die von einem erfahrenen Elektriker gemäß IEC 60364-1 installiert wurde.
- Prüfen Sie vor dem Gebrauch immer Anschluss- und Verlängerungsleitung auf Anzeichen von Beschädigung oder Alterung. Falls die Leitung während der Benutzung beschädigt wird, muss Sie sofort vom Versorgungsnetz getrennt werden, **BERÜHREN SIE DIE LEITUNG NICHT, BEVOR SIE VOM NETZ GETRENNT IST.** Benutzen Sie das Gerät nicht, wenn die Leitung beschädigt oder abgenutzt ist.
- Wenn die Netzanschlussleitung dieses Geräts beschädigt wird, muss sie durch den Hersteller, seinen Kundendienst oder eine ähnlich qualifizierte Person ersetzt werden, um Gefährdungen zu vermeiden. Wenden Sie sich an das Service-Center.
- Schließen Sie das Gerät nur an eine Steckdose mit Fehlerstrom-Schutzeinrichtung (FI-Schalter) mit einem Bemessungsfehlerstrom von nicht mehr als 30 mA an.
- Verwenden Sie nur Verlängerungsleitungen, die für den Einsatz im Freien geeignet sind. Die Verbindung muss trocken sein und oberhalb des Bodens liegen. Es ist empfo-

len, hierzu eine Kabeltrommel zu verwenden, die die Steckdose mindestens 60 mm über dem Boden hält.

- Verlängerungsleitungen müssen einen Leiterquerschnitt von mindestens $2 \times 2,5 \text{ mm}^2$ haben.
- Hochdruckschläuche, Armaturen und Kupplungen sind wichtig für die Gerätesicherheit. Verwenden Sie nur vom Hersteller empfohlene Hochdruckschläuche, Armaturen und Kupplungen.
- Nehmen Sie das Gerät nicht in Betrieb, wenn die Netzanschlussleitung, der Wasserzulauf oder andere wichtige Teile wie der Hochdruckschlauch oder die Spritzpistole beschädigt bzw. undicht sind.
- Benutzen Sie das Gerät nur stehend und nur auf einer festen ebenen Fläche.
- Betreiben Sie das Gerät niemals, wenn Kinder oder Tiere in der Nähe sind. Personen in der Nähe müssen Schutzkleidung tragen.

Betrieb

- Seien Sie aufmerksam, achten Sie darauf, was Sie tun, und gehen Sie mit Vernunft an die Arbeit mit dem Gerät. Benutzen Sie das Gerät nicht, wenn Sie müde sind oder unter Einfluss von Drogen, Alkohol oder Medikamenten stehen.
- Hochdruckstrahlen können bei unsachgemäßem Gebrauch gefährlich sein. Der Strahl darf nicht auf Personen, Tiere, aktive elektrische Ausrüstung oder auf die Maschine selbst gerichtet werden.
- Richten Sie den Strahl nicht auf sich selbst oder andere, um Kleidung oder Schuhwerk zu reinigen.
- Wenn Sie mit Reinigungsmittel in Kontakt kommen, spülen Sie mit reichlich reinem Wasser.
- Benutzen Sie die Netzanschlussleitung nicht, um den Anschlussstecker aus der Steckdose zu ziehen oder um das Gerät zu ziehen. Schützen Sie die Netzanschlussleitung vor Hitze, Öl und scharfen Kanten.
- Explosionsgefahr – versprühen Sie keine brennbaren Flüssigkeiten.
- Benutzen Sie das Gerät nicht in der Nähe von entzündbaren Flüssigkeiten oder Gasen.

Bei Nichtbeachtung besteht Brand- oder Explosionsgefahr.

- Transportieren Sie niemals das Gerät, während der Antrieb läuft.
- Schalten Sie das Gerät aus und ziehen Sie den Anschlussstecker aus der Steckdose. Vergewissern Sie sich, dass alle sich bewegenden Teile zum vollständigen Stillstand gekommen sind
 - wann immer Sie das Gerät verlassen,
 - bevor Sie Zubehör wechseln,
 - bevor Sie Blockierungen entfernen oder Verstopfungen beseitigen,
 - bevor Sie das Gerät überprüfen, reinigen oder Arbeiten an ihm durchführen.
- Falls das Gerät anfängt, ungewöhnlich stark zu vibrieren, ist eine sofortige Überprüfung erforderlich:
 - suchen Sie nach Beschädigungen,
 - tauschen Sie beschädigte Teile,
 - wenden Sie sich an das Service-Center.

Reinigung, Wartung und Lagerung

- Lassen Sie den Motor abkühlen, bevor Sie das Gerät für längere Zeit abstellen.
- Ersetzen Sie aus Sicherheitsgründen abgenutzte oder beschädigte Teile. Verwenden Sie ausschließlich Original-Ersatzteile und -Zubehör. Der Einsatz von Fremdteilen führt zum sofortigen Verlust des Garantieanspruchs.
- Das Öffnen des Gerätes ist nur von einer autorisierten Elektrofachkraft auszuführen. Wenden Sie sich für Reparaturen immer an unser Service-Center.
- Schalten Sie den Antrieb ab, trennen Sie das Gerät von der Stromversorgung und lassen Sie das Gerät abkühlen, wenn das Gerät zur Reinigung, Einstellung, Lagerung oder zum Austausch eines Zubehörteils angehalten ist.
- Behandeln Sie das Gerät mit Sorgfalt und halten Sie es sauber.
- Bewahren Sie das Gerät unzugänglich für Kinder auf.



Vorbereitung

▲ WARNUNG! Verletzungsgefahr durch ungewollt anlaufendes Gerät. Stecken Sie den Anschlussstecker erst dann in die Steckdose, wenn das Gerät vollständig für den Einsatz vorbereitet ist.

Bedienteile

Lernen Sie vor dem ersten Betrieb des Geräts die Bedienteile kennen.

Pistolengriff (6)

- **Einschalthebel (24)**
 - Einschalthebel ziehen: Aktiviert den Hochdruckstrahl
 - Einschalthebel loslassen: Deaktiviert den Hochdruckstrahl
- **Kindersicherung (25)** (Von hinten gesehen)
 - ← Der Einschalthebel ist verriegelt .
 - Sie können den Einschalthebel ziehen .

▲ WARNUNG! Verletzungsgefahr durch Hochdruckstrahl! Verriegeln Sie den Einschalthebel bei jeder Unterbrechung der Arbeit.

- **Druckanzeige (8)**
Je mehr rote Striche sichtbar, desto höher der Druck.

Bügelgriff (2)

Mit ausgezogenem Bügelgriff können Sie das Gerät bequem rollen.

- Bügel ausziehen:
Ziehen Sie den Bügelgriff nach oben.
- Bügel einziehen:
Drücken Sie die Entriegelung (3) des Bügelgriffs und drücken Sie den Bügelgriff nach unten.

Gerät aufstellen

1. Stellen Sie das Gerät senkrecht auf eine ebene feste Fläche.

2. Stellen Sie sicher, dass der Hochdruckschlauch (11) durch die Führung für Hochdruckschlauch (23) verläuft.
3. Stecken Sie den Hochdruckschlauch (11) in den Hochdruckanschluss am Pistolengriff (6).

Wasserversorgung herstellen

Sie haben zwei Möglichkeiten zur Wasserversorgung des Geräts:

- Hauswasseranschluss
- Ansaugen von stehendem, sauberem Wasser, z. B. Regentonne

Hauswasseranschluss

Voraussetzungen

- Zuleitungsschlauch: Gartenschlauch mit montiertem Schnellanschluss mit Gartenschlauchadapter (31); Ø 13 mm (1/2"); Länge zwischen 5 m und 30 m
- Mindestförderleistung: 330 l/h (5,5 l/min)
- **Systemtrenner**
Ein Systemtrenner (Rückflussverhinderer) verhindert den Rückfluss von Wasser und Reinigungsmittel in die Trinkwasserleitung.
 - Gemäß gültiger Vorschriften darf ein Hochdruckreiniger nie ohne Systemtrenner am Trinkwassernetz betrieben werden. Es ist ein geeigneter Systemtrenner gemäß EN 12729 Typ BA zu verwenden.
 - Wasser, das durch einen Systemtrenner geflossen ist, wird als nicht trinkbar eingestuft.
 - Ein Systemtrenner ist im Fachhandel erhältlich.

Vorgehen

1. Stecken Sie den Siebeinsatz (20) in den Wasseranschluss (21).
2. Montieren Sie die Kupplung (19) am Wasseranschluss (21).

3. Montieren Sie den Schnellanschluss mit Gartenschlauchadapter (31) am Zuleitungsschlauch.
 - Entfernen Sie die gerillte Klemmmutter.
 - Schieben Sie die Klemmmutter über das Schlauchende.
 - Stecken Sie das Schlauchende in das Gewinde des Schnellanschlusses mit Gartenschlauchadapter.
 - Fixieren Sie den Schnellanschluss mit Gartenschlauchadapter mit der Klemmmutter.
 - Prüfen Sie, ob der Schnellanschluss mit Gartenschlauchadapter fest am Schlauch montiert ist.
4. Schließen Sie den Zuleitungsschlauch an die Wasserversorgung an.
5. Entlüften Sie den Zuleitungsschlauch: Öffnen Sie die Wasserversorgung, bis das Wasser am anderen Ende des Zuleitungsschlauches blasenfrei austritt. Schließen Sie die Wasserversorgung.
6. Verbinden Sie den Schnellanschluss mit Gartenschlauchadapter (31) am Zuleitungsschlauch mit der Kupplung (19).

Wasser ansaugen

Voraussetzungen

- **HINWEIS!** Verunreinigung durch rückgespülte Reinigungsmittel! Saugen Sie kein Wasser aus natürlichen Ansammlungen.
- Ansaugschlauch mit Filterkorb (nicht im Lieferumfang enthalten, *Ersatzteile und Zubehör*, S. 22)
- stehendes, sauberes Wasser, z. B. Regentonne
- Max. Ansaughöhe: 0,5 m

Vorgehen

▲ WARNUNG! Elektrischer Schlag!
Das Gerät selbst darf nicht in die Wasseransammlung getaucht werden.

HINWEIS! Beschädigung durch Trockenlaufen! Achten Sie auf einen ausreichenden Wasservorrat und eine sichere Wasserversorgung.

1. Verbinden Sie den Ansaugschlauch mit Filterkorb mit der Kupplung (19) am Wasseranschluss (21) des Geräts.
2. Stecken Sie das Ende mit dem Filterkorb in die Wasseransammlung.
3. Entfernen Sie die Lanze (1) vom Pistolengriff (6).
4. Drücken und halten Sie den Einschalthebel (24).
5. Bringen Sie den Ein-/Ausschalter (4) in Stellung „I“ (EIN).
Das Gerät beginnt Wasser anzusaugen und die Luft kann entweichen.
6. Befindet sich keine Luft mehr im Gerät können Sie den Einschalthebel loslassen.
7. Montieren Sie einen Aufsatz.

Aufsatz wählen

Standard-Vario-Düse (22)

Vario-Fächerstrahl (Drehrichtung von hinten gesehen)



☺ Breiter Strahl

Niederdruck für Reinigungsmittel

Je höher der Druck, desto weniger Reinigungsmittel wird angesaugt



☹ Schmäler Strahl; Punktstrahl
Hoher Druck

Turbo-Schmutzfräse (29)



Der rotierende Wasserstrahl eignet sich zum Arbeiten mit geringem Wasserverbrauch.

Rotierende Waschbürste (10)

- Für empfindliche und lackierte Oberflächen (z.B. Autolack) ist die rotierende

Waschbürste grundsätzlich nicht geeignet.

- Üben Sie keinen Druck auf die rotierende Waschbürste aus. Die Reinigungsfunktion ergibt sich aus der Rotationsbewegung und dem Wasserfluss.
- Die rotierende Waschbürste arbeitet im Niederdruckbetrieb. Das Reinigungsmittel wird automatisch angesaugt.

Rotierende Waschbürste einstellen

1. Lösen Sie die Schraube am Knickge lenk (27).
2. Stellen Sie den Winkel der rotierenden Waschbürste (10) ein.
3. Ziehen Sie die Schraube am Knickge lenk (27) fest.

Aufsatz montieren und demontieren

Düse montieren

1. Montieren Sie die Lanze (1) am Pisto lengriff (6) (Bajonettverschluss: Stecken und Drehen).
2. Stecken Sie den Aufsatz auf die Lanze (1).
Der Aufsatz rastet ein.

Düse demontieren

1. Drücken und halten Sie den Entriege lungsknopf (28) am vorderen Ende der Lanze (1)
2. Ziehen Sie den Aufsatz von der Lanze (1).
3. Demontieren Sie die Lanze (1) vom Pisto lengriff (6) (Bajonettverschluss: Drü cken, Drehen und Ziehen).

Rotierende Waschbürste (10) montieren

1. Demontieren Sie die Lanze (1) vom Pisto lengriff (6) (Bajonettverschluss: Drü cken, Drehen und Ziehen).

2. Montieren Sie den Aufsatz am Pisto lengriff (6) (Bajonettverschluss: Stecken und Drehen).

Rotierende Waschbürste (10) de- montieren

1. Demontieren Sie den Aufsatz vom Pisto lengriff (6) (Bajonettverschluss: Drü cken, Drehen und Ziehen).

Betrieb

Reinigen mit Reinigungsmittel

Anforderungen an das Reini- gungsmittel

- Dieses Gerät wurde für den Einsatz mit einem neutralen Reinigungsmittel auf der Basis biologisch abbaubarer, anio- nischer Tenside entwickelt.
- Die Verwendung anderer Reinigungs- mittel oder Chemikalien kann die Si- cherheit des Gerätes beeinträchtigen und zu Beschädigungen führen. Derarti- ge Schäden am Gerät unterliegen nicht der Garantie.
- Sie können Reinigungsmittel über unse- ren Online-Shop beziehen, *Ersatzteile und Zubehör*, S. 22.

Voraussetzungen

- Der Reinigungsmitteltank ist mit Reini- gungsmittel gefüllt.
- Die Spitze der Standard-Vario-Düse ist nach vorne geschoben.

Reinigungsmitteltank füllen und leeren

1. Entfernen Sie die Verschlusskappe mit Ansaugschlauch (16) vom Reinigungs- mitteltank (17).
2. Ziehen Sie den Reinigungsmitteltank nach oben und dann vom Gerät weg. Der Reinigungsmitteltank ist entfernt und kann gefüllt oder geleert werden.

3. Setzen Sie den Reinigungsmitteltank in umgekehrter Reihenfolge ein.
4. Verschließen Sie den Reinigungsmittel-tank mit der Verschlussklappe.
5. Schieben Sie den Ansaugschlauch bis zum Boden in den Reinigungsmittel-tank.

Einschalten

▲ WARNUNG! Undichtes Wassersystem kann zu elektrischem Schlag führen! Bringen Sie den Ein-/Ausschalter (4) in Stellung „0“ (AUS). Ziehen Sie den Anschlussstecker. Beginnen Sie erneut mit dem Herstellen der Wasseranschlüsse (siehe *Wasserversorgung herstellen*, S. 12).

▲ WARNUNG! Gerät darf nur in aufrechter Position betrieben werden! Wenn das Gerät umfällt besteht die Gefahr eines elektrischen Schlags. Bringen Sie den Ein-/Ausschalter (4) in Stellung „0“ (AUS). Ziehen Sie den Anschlussstecker. Bringen Sie erst jetzt das Gerät wieder in aufrechte Position. Warten Sie zu Ihrer eigenen Sicherheit ca. fünf Minuten, bis Sie den elektrischen Anschluss wieder herstellen.

▲ WARNUNG! Ungeeignete Verlängerungsleitungen können gefährlich sein! Verwenden Sie nur Verlängerungsleitungen, die für den Einsatz im Freien geeignet sind. Die Verbindung muss trocken sein und oberhalb des Bodens liegen. Es ist empfohlen, hierzu eine Kabeltrommel zu verwenden, die die Steckdose mindestens 60 mm über dem Boden hält.

1. Stellen Sie sicher, dass der Ein-/Ausschalter (4) in der Stellung „0“ (AUS) steht.
2. Bringen Sie das Gerät in aufrechte Position.

3. Verbinden Sie den Anschlussstecker mit einer Steckdose mit Fehlerstromschutzschalter.

Der, von hinten gesehen, rechte Teil des Halters für Netzanschlussleitung (14) ist drehbar. So können Sie die Netzanschlussleitung (15) leicht entnehmen.

4. **HINWEIS!** Ein Trockenlauf führt zu einer Beschädigung des Gerätes. Betreiben Sie den Hochdruckreiniger nicht mit geschlossenem Wasserhahn. Öffnen Sie den Wasserhahn vollständig.
5. Bringen Sie den Ein-/Ausschalter (4) in Stellung „I“ (EIN).

Der Motor startet kurz, bis der notwendige Druck aufgebaut ist. Dann stoppt der Motor.

6. **▲ WARNUNG!** Beachten Sie die Rückstoßkraft des austretenden Wasserstrahles. Sie können sich oder andere Personen verletzen. Sorgen Sie für einen sicheren Stand. Halten Sie den Pistolengriff (6) gut fest.

Drücken Sie den Einschalthebel (24) des Pistolengriffs (6).

Die Düse arbeitet mit Druck und der Motor startet. Wenn Sie den Einschalthebel (24) loslassen, stoppt der Motor. Der Hochdruck im System bleibt erhalten.

Betrieb unterbrechen

Sie können den Pistolengriff (6) mit Lanze und Düse in den Halter für Pistolengriff (9) stecken.

1. Lassen Sie den Einschalthebel (24) des Pistolengriffs (6) los.
2. Wenn Sie den Pistolengriff ablegen: Sichern Sie den Einschalthebel mit der Kindersicherung (25) (Von hinten gesehen).

← Der Einschalthebel ist verriegelt .

→ Sie können den Einschalthebel ziehen .

▲ WARNUNG! Verletzungsgefahr durch Hochdruckstrahl! Verriegeln Sie den Einschalthebel bei jeder Unterbrechung der Arbeit.

- Bei längeren Arbeitspausen: Bringen Sie den Ein-/Ausschalter (4) in Stellung „0“ (AUS).

Entlüften

Zuleitungsschlauch entlüften

- Schließen Sie den Wasserhahn.
- Entfernen Sie den Zuleitungsschlauch vom Gerät.
- Weiter siehe *Wasserversorgung herstellen*, S. 12

Gerät entlüften

- Bringen Sie den Ein-/Ausschalter (4) in Stellung „1“ (EIN).
- Warten Sie, bis Druck aufgebaut ist und der Motor stoppt.
- Bringen Sie den Ein-/Ausschalter (4) in Stellung „0“ (AUS).
- Drücken Sie den Einschalthebel (24) des Pistolengriff (6), bis der Druck aufgebaut ist.
- Wiederholen Sie diese Schritte einige Male, bis keine Luft mehr im Gerät ist.

Betrieb beenden

- Nach Arbeiten mit Reinigungsmitteln:
 - Leeren Sie den Reinigungsmitteltank (17).
 - Spülen Sie das Gerät mit klarem Wasser, bis kein Reinigungsmittel mehr in den Leitungen ist.
- Lassen Sie den Einschalthebel (24) los.
- Bringen Sie den Ein-/Ausschalter (4) in Stellung „0“ (AUS).
- Schließen Sie den Wasserhahn.

- Drücken Sie den Einschalthebel (24) des Pistolengriff (6), bis der Druck abgebaut ist.
- Ziehen Sie den Anschlussstecker. Wickeln Sie die Netzanschlussleitung (15) auf den Halter (14).
- Trennen Sie das Gerät von der Wasserversorgung.

Transport

So bereiten Sie das Gerät vor, um es sicher zu rollen.

- Schalten Sie das Gerät aus und ziehen Sie den Anschlussstecker aus der Steckdose. Vergewissern Sie sich, dass alle sich bewegenden Teile zum vollständigen Stillstand gekommen sind.
- Rollen Sie den Hochdruckschlauch (11) auf die Schlauchtrommel (12), und wickeln Sie die Netzanschlussleitung (15) um den Halter (14).
- Ziehen Sie den Bügelgriff aus.

Falls Sie das Gerät tragen wollen, lassen Sie sich evtl. von einer zweiten Person helfen.

Reinigung, Wartung und Lagerung

▲ WARNUNG! Elektrischer Schlag! Verletzungsgefahr durch ungewollt anlaufendes Gerät. Schützen Sie sich bei Wartungs- und Reinigungsarbeiten. Schalten Sie das Gerät aus und ziehen Sie den Anschlussstecker aus der Steckdose.

Lassen Sie Instandsetzungsarbeiten und Wartungsarbeiten, die nicht in dieser Anleitung beschrieben sind, von unserem Service-Center durchführen. Verwenden Sie nur Original-Ersatzteile.

Reinigung

HINWEIS! Beschädigungsgefahr! Nicht sachgemäße Reinigung kann das Gerät beschädigen. Spritzen Sie das Gerät niemals mit Wasser ab. Reinigen Sie das Gerät nicht unter fließendem Wasser. Verwenden Sie keine scharfen Reinigungsbzw. Lösungsmittel.

Halten Sie das Gerät stets sauber.

Nach dem Betrieb reinigen

1. Bringen Sie den Ein-/Ausschalter (4) in Stellung „0“ (AUS).
2. Ziehen Sie den Anschlussstecker.
3. Halten Sie die Lüftungsschlitze sauber und frei.
4. Reinigen Sie das Gerät mit einer weichen Bürste oder einem leicht feuchtem Tuch.

Standard-Vario-Düse reinigen

In seltenen Fällen kann die Standard-Vario-Düse durch Fremdkörper verstopfen.

1. Demontieren Sie die Standard-Vario-Düse (22).
2. Entfernen Sie den Fremdkörper von vorne mit der Düsenreinigungsnadel (5).
3. Spülen Sie die Standard-Vario-Düse von vorne mit Wasser, um den Fremdkörper zu beseitigen.

Siebeinsatz im Wasseranschluss reinigen

1. Entfernen Sie die Kupplung (19) vom Wasseranschluss (21).
2. Nehmen Sie den Siebeinsatz (20) aus dem Wasseranschluss.
3. Reinigen Sie den Siebeinsatz unter fließendem Wasser.
4. Montieren Sie den Siebeinsatz (20) und die Kupplung (19) in umgekehrter Reihenfolge.

Wartung

Das Gerät ist wartungsfrei.

Lagerung

Hinweise

Lagern Sie Gerät und Zubehör stets:

- sauber
- trocken
- staubgeschützt
- frostsicher
- außerhalb der Reichweite von Kindern

Gerät zur Lagerung vorbereiten

HINWEIS! Der Hochdruckreiniger und das Zubehör werden von Frost zerstört, wenn sie nicht vollständig von Wasser entleert sind.

1. Entleeren Sie das Gerät vollständig von Wasser.
 - Trennen Sie das Gerät von der Wasserversorgung.
 - Schalten Sie den Hochdruckreiniger am Ein-/Ausschalter (4) für maximal 1 Minute ein.
 - Drücken Sie den Einschalthebel (24) am Pistolengriff (6), bis kein Wasser mehr am Pistolengriff (6) oder an den Aufsätzen austritt.
 - Schalten Sie das Gerät aus.
2. Entleeren Sie das Zubehör vollständig von Wasser.
3. Lagern Sie alle Aufsätze stehend, in den Haltern mit dem Anschluss nach unten.
4. Rollen Sie den Hochdruckschlauch auf die Schlauchtrommel (12).
5. Lagern Sie die Netzanschlussleitung im vorgesehenen Halter (14).

Fehlersuche

Die folgende Tabelle hilft Ihnen kleine Störungen zu beseitigen:

Problem	Mögliche Ursache	Fehlerbehebung
Gerät startet nicht	Ein-/Ausschalter (4) ausgeschaltet	Position des Ein-/Ausschalters überprüfen
	Netzspannung fehlt	Steckdose, Netzanschlussleitung, Anschlussstecker, Sicherung prüfen, ggf. Reparatur durch Elektrofachmann.
	Fehlerhafte Spannungsversorgung	Kontrollieren Sie die elektrische Anlage auf Übereinstimmung mit den Angaben auf dem Typenschild
Gerät fördert kein Wasser	Lufteinschlüsse im Hochdruckreiniger	Gerät einschalten und Einschalthebel (24) betätigen.
		<i>Entlüften, S. 16</i>
Gerät hat keinen Druck	Lufteinschlüsse im Hochdruckreiniger	<i>Entlüften, S. 16</i>
	Leitungsdruckabfall	Kontrollieren Sie die Wasserversorgung

Problem	Mögliche Ursache	Fehlerbehebung
Wassersystem undicht	Anschlüsse nicht richtig montiert	Schalten Sie das Gerät aus und trennen Sie es vom Netz. Schließen Sie das Gerät erneut an die Wasserleitungen an (siehe Wasserversorgung herstellen, S. 12)
	Wasseranschluss (21) undicht	Schalten Sie das Gerät aus und trennen Sie es vom Netz. Wechseln Sie Kuppelung (19) am Wasseranschluss (21) inkl. Dichtungsring (siehe Ersatzteile und Zubehör, S. 22)
Starke Druckschwankungen	Standard-Vario-Düse (22) verschmutzt	Spülen Sie die Standard-Vario-Düse (22) mit Wasser. Reinigen Sie bei Bedarf die Düsenbohrung mit der Düsenreinigungsnadel (5; siehe Reinigung, S. 17).
	Standard-Vario-Düse (22) verstopft	Entfernen Sie die Standard-Vario-Düse (22) und stellen Sie sicher, dass das Wasser am Pistolengriff (6) ungehindert austritt.

Entsorgung/ Umweltschutz

Führen Sie Gerät, Zubehör und Verpackung einer umweltgerechten Wiederverwertung zu.



Elektrogeräte gehören nicht in den Hausmüll.

Das Symbol der durchgestrichenen Mülltonne bedeutet, dass dieses Elektro- bzw. Elektronikgerät am Ende seiner Lebensdauer nicht im Hausmüll entsorgt werden darf, sondern vom Endnutzer einer getrennten Sammlung zugeführt werden muss.

Richtlinie 2012/19/EU über Elektro- und Elektronik-Altgeräte:

Verbraucher sind gesetzlich dazu verpflichtet, Elektro- und Elektronikgeräte am Ende ihrer Lebensdauer einer umweltgerechten Wiederverwertung zuzuführen. Auf diese Weise wird eine umwelt- und ressourcenschonende Verwertung sichergestellt.

Je nach Umsetzung in nationales Recht können Sie folgende Möglichkeiten haben:

- an einer Verkaufsstelle zurückgeben,
- an einer offiziellen Sammelstelle abgeben,
- an den Hersteller/Inverkehrbringer zurücksenden.

Nicht betroffen sind den Altgeräten beigefügte Zubehörteile und Hilfsmittel ohne Elektrobestandteile.

Zusätzliche Entsorgungshinweise für Deutschland

Das Gerät ist bei eingerichteten Sammelstellen, Wertstoffhöfen oder Entsorgungsbetrieben abzugeben. Zudem sind Vertreter von Elektro- und Elektronikgeräten sowie Vertreter von Lebensmitteln zur Rücknahme verpflichtet. LIDL bietet Ihnen Rückgabemöglichkeiten direkt in den Filialen und Märkten an. Rückgabe und Entsorgung sind für Sie kostenfrei.

Beim Kauf eines Neugerätes haben Sie das Recht, ein entsprechendes Altgerät unentgeltlich zurückzugeben.

Zusätzlich haben Sie die Möglichkeit, unabhängig vom Kauf eines Neugerätes, unentgeltlich (bis zu drei) Altgeräte abzugeben, die in keiner Abmessung größer als 25 cm sind.

Bitte entnehmen Sie vor der Rückgabe Batterien oder Akkumulatoren, die nicht vom Altgerät umschlossen sind, sowie Lampen, die zerstörungsfrei entnommen werden können und führen diese einer separaten Sammlung zu.

Entsorgung der Reinigungsmittelflasche

- Produktreste sind unter Beachtung der Abfallrichtlinie 2008/98/EG sowie nationalen und regionalen Vorschriften zu entsorgen. Für dieses Produkt kann keine Abfallschlüssel-Nummer gemäß europäischem Abfallkatalog (AVV) festgelegt werden, da erst der Verwendungszweck durch den Verbraucher eine Zuordnung erlaubt. Die Abfallschlüssel-Nummer ist innerhalb der EU in Absprache mit dem Entsorger festzulegen.
- Nicht kontaminierte Verpackungen können einem Recycling zugeführt werden.

- Nicht reinigungsfähige Verpackungen sind wie der Stoff zu entsorgen.

Service

Garantie

Sehr geehrte Kundin, sehr geehrter Kunde, Sie erhalten auf dieses Produkt 3 Jahre Garantie ab Kaufdatum.

Im Falle von Mängeln dieses Produkts stehen Ihnen gegen den Verkäufer des Produkts gesetzliche Rechte zu. Diese gesetzlichen Rechte werden durch unsere im Folgenden dargestellte Garantie nicht eingeschränkt.

Garantiebedingungen

Die Garantiefrist beginnt mit dem Kaufdatum. Bitte bewahren Sie den Original-Kassenbon gut auf. Diese Unterlage wird als Nachweis für den Kauf benötigt.

Tritt innerhalb von drei Jahren ab dem Kaufdatum dieses Produkts ein Material- oder Fabrikationsfehler auf, wird das Produkt von uns – nach unserer Wahl – für Sie kostenlos repariert oder ersetzt. Diese Garantieleistung setzt voraus, dass innerhalb der Drei-Jahres-Frist das defekte Produkt und der Kaufbeleg (Kassenbon) vorgelegt und schriftlich kurz beschrieben wird, worin der Mangel besteht und wann er aufgetreten ist.

Wenn der Defekt von unserer Garantie gedeckt ist, erhalten Sie das reparierte oder ein neues Produkt zurück. Mit Reparatur oder Austausch des Produkts beginnt kein neuer Garantiezeitraum.

Garantiezeit und gesetzliche Mängelansprüche

Die Garantiezeit wird durch die Gewährleistung nicht verlängert. Dies gilt auch für ersetzte und reparierte Teile. Eventuell schon beim Kauf vorhandene Schäden und Mängel müssen sofort nach dem Aus-

packen gemeldet werden. Nach Ablauf der Garantiezeit anfallende Reparaturen sind kostenpflichtig.

Garantieumfang

Das Produkt wurde nach strengen Qualitätsrichtlinien sorgfältig produziert und vor Anlieferung gewissenhaft geprüft.

Die Garantieleistung gilt für Material- oder Fabrikationsfehler. Diese Garantie erstreckt sich nicht auf Produktteile, die normaler Abnutzung ausgesetzt sind und daher als Verschleißteile angesehen werden können (z. B. Hochdruckschlauch) oder für Beschädigungen an zerbrechlichen Teilen (z. B. Schalter).

Diese Garantie verfällt, wenn das Produkt beschädigt, nicht sachgemäß benutzt oder nicht gewartet wurde. Ebenso für Schäden durch Wasser, Frost, Blitz und Feuer oder falschen Transport. Für eine sachgemäße Benutzung des Produkts sind alle in der Betriebsanleitung aufgeführten Anweisungen genau einzuhalten. Verwendungszwecke und Handlungen, von denen in der Betriebsanleitung abgeraten oder vor denen gewarnt wird, sind unbedingt zu vermeiden.

Das Produkt ist lediglich für den privaten und nicht für den gewerblichen Gebrauch bestimmt. Bei missbräuchlicher und unsachgemäßer Behandlung, Gewaltanwendung und bei Eingriffen, die nicht von unserer autorisierten Service-Niederlassung vorgenommen wurden, erlischt die Garantie.

Abwicklung im Garantiefall

Um eine schnelle Bearbeitung Ihres Anliegens zu gewährleisten, folgen Sie bitte den folgenden Hinweisen:

- Bitte halten Sie für alle Anfragen den Kassenbon und die Artikelnummer (IAN 436819_2304) als Nachweis für den Kauf bereit.

- Die Artikelnummer entnehmen Sie bitte dem Typenschild.
- Sollten Funktionsfehler oder sonstige Mängel auftreten, kontaktieren Sie zunächst das nachfolgend benannte Service-Center **telefonisch** oder per **E-Mail**. Sie erhalten dann weitere Informationen über die Abwicklung Ihrer Reklamation.
- Ein als defekt erfasstes Produkt können Sie, nach Rücksprache mit unserem Service-Center unter Beifügung des Kaufbelegs (Kassenbons) und der Angabe, worin der Mangel besteht und wann er aufgetreten ist, für Sie portofrei an die Ihnen mitgeteilte Service-Anschrift übersenden. Um Annahmeprobleme und Zusatzkosten zu vermeiden, benutzen Sie unbedingt nur die Adresse, die Ihnen mitgeteilt wird. Stellen Sie sicher, dass der Versand nicht unfrei, per Sperrgut, Express oder sonstiger Sonderfracht erfolgt. Senden Sie das Produkt bitte inkl. aller beim Kauf mitgelieferten Zubehörteile ein und sorgen Sie für eine ausreichend sichere Transportverpackung.

Reparatur-Service

Für Reparaturen, **die nicht der Garantie unterliegen**, wenden Sie sich an das Service-Center. Dort erhalten Sie gerne einen Kostenvoranschlag.

- Wir können nur Geräte bearbeiten, die ausreichend verpackt und frankiert eingeschickt wurden.
- Hinweis:** Bitte senden Sie Ihr Gerät gereinigt und mit Hinweis auf den Defekt an die vom Service-Center genannte Adresse.
- Nicht angenommen werden unfrei eingeschickte Geräte sowie Geräte, die per Sperrgut, Express oder mit sonstiger Sonderfracht versendet wurden.

- Wir entsorgen Ihre eingesendeten, defekten Geräte kostenlos.

Service-Center

DE Service Deutschland
 Tel.: 0800 54 35 111
 E-Mail: grizzly@lidl.de
IAN 436819_2304

CH Service Schweiz
 Tel.: 0800 56 44 33
 E-Mail: grizzly@lidl.ch
IAN 436819_2304

Importeur

Bitte beachten Sie, dass die folgende Anschrift keine Serviceanschrift ist. Kontaktieren Sie zunächst das oben genannte Service-Center.

Grizzly Tools GmbH & Co. KG
 Stockstädter Str. 20
 63762 Großostheim
 DEUTSCHLAND
www.grizzlytools.de

Ersatzteile und Zubehör

Ersatzteile und Zubehör erhalten Sie unter www.grizzlytools.shop.

Sollten bei Ihrem Bestellvorgang Probleme auftreten, kontaktieren Sie uns über unseren Online-Shop. Bei weiteren Fragen wenden Sie sich an das Service-Center, S. 22.

Pos.-Nr.	Bezeichnung	Best.-Nr.
1	Lanze	91110565
2	Bügelgriff	91110567
5	Düsenreinigungsnadel	91110572
6	Pistolengriff	91110566
10	Rotierende Waschbürste	91110568
11	Hochdruckschlauch (10 m, schwarz)	91110569
12	Schlauchtrommel mit Kurbel (ohne Hochdruckschlauch)	91105900
17	Reinigungsmitteltank	91105898
18	Räder	91105897
19, 20	Kupplung (Wasseranschluss), Siebeinsatz	91106182
22	Standard-Vario-Düse	91105895
29	Turbo-Schmutzfräse	91105894
30	Reinigungsmittel URM 500 (500 ml)	30990010
31	Schnellanschluss mit Gartenschlauchadapter	91097401
–	Ansaugschlauch mit Filterkorb	91103738

Original-EG-Konformitätserklärung

Produkt: **Hochdruckreiniger**

Modell: **PHD 170 D2**

Seriennummer: 000001 - 180000

Der oben beschriebene Gegenstand der Erklärung erfüllt die einschlägigen Harmonisierungsrechtsvorschriften der Union:

2006/42/EG • 2014/30/EU • 2000/14/EG & 2005/88/EG • 2011/65/EU & (EU) 2015/863

Der oben beschriebene Gegenstand der Erklärung erfüllt die Vorschriften der Richtlinie 2011/65/EU des Europäischen Parlaments und des Rates vom 8. Juni 2011 zur Beschränkung der Verwendung bestimmter gefährlicher Stoffe in Elektro- und Elektronikgeräten.

Um die Konformität zu gewährleisten, wurden folgende harmonisierte Normen sowie nationale Normen und Bestimmungen angewendet:

**EN 60335-1:2012/A15:2021 • EN 60335-2-79:2012 • EN 62233:2008
EN IEC 55014-1:2021 • EN IEC 55014-2:2021 • EN IEC 63000:2018
EN IEC 61000-3-2:2019/A1:2021 • EN IEC 61000-3-11:2019**

In Übereinstimmung mit der Richtlinie 2000/14/EG über Geräuschemissionen wird Folgendes bestätigt:

Schalleistungspegel L_{WA}
 – gemessen: 94,0 dB(A)
 – garantiert: 97 dB(A)

Angewandtes Konformitätsbewertungsverfahren nach 2000/14/EG, Anhang V.

Die alleinige Verantwortung für die Ausstellung dieser Konformitätserklärung trägt der Hersteller:

CE Grizzly Tools GmbH & Co. KG
 Stockstädter Str. 20
 63762 Großostheim
 DEUTSCHLAND
 30.08.2023



Christian Frank
 Dokumentationsbevollmächtigter

Sommaire

Introduction.....	24
Utilisation conforme.....	24
Matériel livré/Accessoires.....	25
Description fonctionnelle.....	25
Aperçu.....	25
Caractéristiques techniques.....	26
Consignes de sécurité.....	27
Signification des consignes de sécurité.....	27
Pictogrammes et symboles.....	27
Mise en service sécurisée de l'appareil.....	28
Préparation.....	32
Éléments de commande.....	32
Installer l'appareil.....	32
Établir l'alimentation en eau.....	32
Sélectionner l'embout.....	34
Monter et démonter l'embout.....	34
Fonctionnement.....	34
Nettoyer avec du produit nettoyant.....	34
Mise en marche.....	35
Interrompre le fonctionnement.....	36
Purge.....	36
Arrêter le fonctionnement.....	36
Transport.....	36
Nettoyage, entretien et stockage.....	37
Nettoyage.....	37
Maintenance.....	37
Stockage.....	37
Diagnostic de pannes.....	38
Recyclage/protection de l'environnement.....	39
Service.....	40
Garantie.....	40
Service de réparation.....	41
Service-Center.....	41
Importateur.....	42

Pièces de rechange et accessoires..... 42

Traduction de la déclaration CE de conformité originale.....43

Introduction

Nous vous félicitons pour l'achat de votre nouveau nettoyeur haute pression (ci-après dénommé appareil ou outil électrique).

Vous avez ainsi opté pour un produit de grande qualité. La qualité de cet appareil a été contrôlée au cours de la production, et il a été soumis à un contrôle final. Le bon fonctionnement de votre appareil est ainsi garanti.

Dans certains cas, il est possible que des résidus d'eau soient présents sur ou dans l'appareil ou dans les flexibles. Ce n'est ni un vice ni un défaut et ne doit pas être une source d'inquiétude.



Le mode d'emploi fait partie intégrante de cet appareil. Il contient des informations importantes sur la sécurité, l'utilisation et le recyclage. Lisez attentivement le mode d'emploi. Familiarisez-vous avec les éléments de commande et l'utilisation correcte de l'appareil. Utilisez l'appareil uniquement de la façon décrite et pour les domaines d'applications indiqués. Veillez à bien conserver le mode d'emploi et à remettre l'ensemble des documents en cas de cession de l'appareil à des tierces personnes.

Utilisation conforme

Cet appareil est exclusivement destiné à l'utilisation suivante° :

- nettoyage de machines, d'outils, d'ouvrages de construction, de façades, de terrasses, d'outils de jardi-

nage, etc. avec jet d'eau à haute pression.

Respectez toujours les instructions du fabricant de l'objet à nettoyer.

Toute autre utilisation qui n'est pas expressément préconisée dans ce mode d'emploi peut constituer un sérieux danger pour l'utilisateur et entraîner des dommages à l'appareil. L'opérateur ou l'utilisateur de l'appareil est responsable des accidents ou des dommages causés aux autres personnes ou à leurs biens. L'appareil est destiné à être utilisé dans le domaine du bricolage. Il n'a pas été conçu pour une utilisation professionnelle constante. Une utilisation commerciale annule la garantie. Le fabricant ne peut être tenu pour responsable des dommages causés par une utilisation inappropriée ou par une manipulation incorrecte.

Matériel livré/Accessoires

Déballer l'appareil et vérifiez le matériel livré.

Éliminez correctement les matériaux d'emballage.

- Nettoyeur haute pression
- Poignée pistolet
- Lance
- Flexible haute pression
- Réservoir du produit nettoyant (prémontée)
- Buse vario standard
- Fraise à salissures turbo
- Brosse de lavage rotative
- Produit nettoyant URM 500 (500 ml)
- Couplage (Raccord à eau), Élément filtrant
- Raccord rapide avec adaptateur pour tuyaux d'arrosage
- Aiguille de nettoyage pour la buse
- Traduction de la notice originale

Description fonctionnelle

Le nettoyeur haute pression nettoie avec un jet d'eau sous haute pression.

Le cas échéant, il peut aussi être utilisé en ajoutant des produits nettoyants.

Pour savoir quelles fonctions remplissent les éléments de commande, veuillez vous reporter aux descriptions suivantes.

Aperçu



Vous trouverez les représentations de l'appareil sur le volet rabattable avant.

- 1 Lance
- 2 Poignée étrier
- 3 Déverrouillage (Poignée étrier)
- 4 Interrupteur Marche/Arrêt
- 5 Aiguille de nettoyage pour la buse
- 6 Poignée pistolet
- 7 Support (Fraise à salissures turbo)
- 8 Indicateur de pression
- 9 Support (Poignée pistolet)
- 10 Brosse de lavage rotative
- 11 Flexible haute pression
- 12 Enrouleur de tuyau avec manivelle
- 13 Support (Accessoires)
- 14 Support (Câble d'alimentation)
- 15 Câble d'alimentation
- 16 Bouchon de fermeture avec flexible d'aspiration
- 17 Réservoir du produit nettoyant
- 18 Roues
- 19 Couplage (Raccord à eau)
- 20 Élément filtrant
- 21 Raccord à eau
- 22 Buse vario standard
- 23 Guidage pour tuyau haute pression
- 24 Gâchette

- 25 Sécurité enfant
- 26 Déverrouillage (Flexible haute pression)
- 27 Articulation coudée
- 28 Bouton de déverrouillage
- 29 Fraise à salissures turbo
- 30 Produit nettoyant
- 31 Raccord rapide avec adaptateur pour tuyaux d'arrosage

Caractéristiques techniques

Nettoyeur haute pression

..... PHD 170 D2

Tension assignée U 230 V ~; 50 Hz

Puissance assignée P 2400 W

Longueur Câble d'alimentation 5 m

Classe de protection

..... \square II (double isolation)

Type de protection IPX5 \uparrow *

Poids 11,4 kg

Longueur du tuyau haute pression 10 m

Pression de service (p) 11,5 MPa

Pression max. admissible (p_{max}) ... 17 MPa

Pression d'arrivée max. ($p_{in,max}$) .. 0,8 MPa

Température d'arrivée max. ($T_{in,max}$) 40 °C

Débit assigné (Q) 330 l/h (5,5 l/min)

Débit assigné max. (Q_{max})

..... 500 l/h (8,3 l/min)

Hauteur d'aspiration max. 0,5 m

Niveau de pression acoustique (L_{pA})

..... 80,8 dB(A); $K_{pA}=3$ dB

Niveau de puissance acoustique (L_{WA})

- mesuré 94,0 dB(A); $K_{WA}=2,32$ dB

- garanti 97 dB(A)

Vibration (a_h) $<2,5$ m/s²

* La fiche ne peut être utilisée qu'à l'intérieur.

Les valeurs sonores et de vibration ont été déterminées selon les normes et régle-

mentations citées dans la déclaration de conformité.

La valeur totale de vibrations et la valeur d'émissions sonores indiquées ont été calculées selon une méthode d'essai standardisée et peuvent être utilisées comme moyen de comparaison entre un outil électrique et un autre. La valeur totale de vibrations et la valeur d'émissions sonores indiquées peuvent également être utilisées pour une évaluation préliminaire de la pollution sonore.

▲ AVERTISSEMENT ! Les émissions de vibrations et les émissions sonores pendant l'utilisation réelle de l'outil électrique peuvent différer des valeurs indiquées, en fonction de la manière dont l'outil électrique est utilisé. Essayez de maintenir aussi faible que possible la contrainte que constituent les vibrations. Mesures à titre d'exemple pour réduire la contrainte que constituent les vibrations : limiter le temps de travail. Il faut à ce titre tenir compte de toutes les parties du cycle d'exploitation (par exemple les temps au cours desquels l'outil électrique est éteint, et ceux au cours desquels il est certes allumé, mais fonctionne hors charge).

Consignes de sécurité



ATTENTION ! Lors de l'utilisation d'appareils électriques, les mesures de sécurité fondamentales suivantes doivent être observées pour la protection contre l'électrocution, le risque de blessure et le risque d'incendie.

Signification des consignes de sécurité

▲ DANGER ! Si vous ne suivez pas cette consigne de sécurité, un accident se produira. Cela entraînera des blessures graves, voire la mort.

▲ AVERTISSEMENT ! Si vous ne suivez pas cette consigne de sécurité, un accident peut se produire. Cela peut entraîner des blessures graves, voire la mort.

▲ PRUDENCE ! Si vous ne suivez pas cette consigne de sécurité, un accident se produira. Cela peut entraîner des blessures physiques mineures ou modérées.

REMARQUE ! Si vous ne suivez pas cette consigne de sécurité,

un accident se produira. Cela peut entraîner des dommages matériels.

Pictogrammes et symboles

Pictogrammes sur l'appareil



Attention !



Lisez attentivement le mode d'emploi.

Familiarisez-vous avec les éléments de commande et l'utilisation correcte de l'appareil.



Attention ! Si le câble est endommagé pendant l'utilisation, il faut immédiatement le débrancher du secteur. Cela s'applique également lors du raccordement à l'alimentation en eau ou avant d'essayer d'éliminer des fuites.



L'appareil n'est pas adapté pour le raccordement à une installation d'alimentation en eau potable.



Classe de protection II (double isolation)



Les appareils électriques ne doivent pas être jetés avec les déchets ménagers.



Niveau de puissance acoustique garanti L_{WA} en dB(A).



Aiguille de nettoyage pour la buse



Utilisez uniquement l'appareil en position debout, jamais en position couchée.



Les jets à haute pression peuvent être dangereux en cas d'utilisation impropre. Le jet ne doit pas être dirigé vers des personnes, des animaux, des équipements électriques activés ou la machine elle-même.



La fiche ne peut être utilisée qu'à l'intérieur.

Mise en service sécurisée de l'appareil

Remarques générales

- Lisez attentivement le mode d'emploi. Familiarisez-vous avec les éléments de commande et l'utilisation correcte de l'appareil.
- L'appareil ne doit pas être utilisé par des enfants. Les enfants doivent être surveillés pour vérifier qu'ils ne jouent pas avec l'appareil.

L'appareil peut être utilisé par des personnes aux capacités physiques, sensorielles ou mentales réduites ou manquant d'expérience ou de connaissance, à condition qu'elles soient surveillées ou qu'elles aient été instruites sur l'utilisation en toute sécurité de l'appareil et qu'elles comprennent les dangers en résultant.

- L'utilisation de cet appareil est interdite aux personnes qui ne maîtrisent pas le contenu du mode d'emploi.
- Les nettoyeurs haute pression doivent être utilisés exclusivement par des personnes formées.

- L'appareil ne doit pas être utilisé à des altitudes supérieures à 2000 m.
- Si un incident ou un défaut se produit pendant le fonctionnement, l'appareil doit être immédiatement mis hors tension et la fiche secteur débranchée. Pour connaître les éventuelles causes d'un défaut : *Diagnostic de pannes*, p. 38. Ou contactez notre Centre de SAV.
- Il est à noter que l'utilisateur est lui-même responsable des accidents ou des mises en danger d'autrui ou de sa propriété.
- Respectez la protection sonore et les directives locales.

Préparation

- Protégez-vous des éclaboussures d'eau ou de la saleté avec des lunettes de protection et une tenue de protection appropriée.
- Des aérosols peuvent apparaître pendant l'utilisation de nettoyeurs haute pression. L'inhalation d'aérosols peut être nocive pour la santé. Selon l'application, l'utilisation de buses entièrement blindées (p. ex., nettoyeur de surfaces) peut réduire significativement l'émission d'aérosols aqueux. Indépendamment de l'environnement à nettoyer, portez un masque respiratoire approprié de classe FFP 2 ou similaire afin de vous protéger contre l'inhalation d'aérosols lorsque l'utilisation d'une buse entièrement blindée est impossible.
- Ne travaillez jamais lorsque l'appareil est endommagé, incomplet ou lorsqu'il a été modifié sans l'accord du fabricant. Avant la mise en service, faites vérifier par un spécialiste que les mesures de protection électriques requises sont présentes.
- L'appareil ne doit être raccordé qu'à une prise de courant installée par un électricien expérimenté et conformément à la norme CEI 60364-1.
- Vérifiez toujours avant l'utilisation si le câble de raccordement et la rallonge électrique présentent des signes de détérioration ou de vieillissement. Si le câble est endommagé pendant l'utilisation, il faut immédiatement le débrancher du secteur, **NE TOUCHEZ PAS LE CÂBLE AVANT**

QU'IL NE SOIT DÉBRANCHÉ DU RÉSEAU. N'utilisez pas l'appareil si le câble est endommagé ou usé.

- Si le cordon d'alimentation de cet appareil est endommagé, il doit être remplacé par le fabricant, son service après-vente ou une personne aux qualifications similaires pour éviter des risques. Adressez-vous au Centre de SAV.
- Raccordez l'appareil uniquement à une prise protégée par un disjoncteur à courant de défaut (disjoncteur différentiel) avec un courant de défaut assigné inférieur à 30 mA.
- Utilisez uniquement des rallonges électriques adaptées à l'utilisation en extérieur. La connexion doit être sèche et reposer au-dessus du sol. Pour ce faire, il est recommandé d'utiliser un tambour à câble maintenant la prise au moins à 60 mm au-dessus du sol.
- Les rallonges électriques doivent avoir une section de câble de minimum $2 \times 2,5 \text{ mm}^2$.
- Les tuyaux haute pression, la robinetterie et les raccords sont importants pour la sécurité de l'appareil. Utilisez uni-

quement des tuyaux haute pression, une robinetterie et des raccords recommandés par le fabricant.

- Ne mettez pas l'appareil en service si le câble d'alimentation, l'arrivée d'eau ou d'autres pièces essentielles comme le tuyau haute pression ou le pistolet de pulvérisation sont endommagés ou fuient.
- Utilisez uniquement l'appareil en position debout et seulement sur une surface dure et plane.
- N'utilisez jamais l'appareil lorsque des enfants ou des animaux se trouvent à proximité. Les personnes à proximité doivent porter des vêtements de protection.

Fonctionnement

- Soyez attentif et faites attention à ce que vous faites ; commencez le travail avec l'appareil raisonnablement. N'utilisez pas l'appareil si vous êtes fatigué ou sous l'influence de l'alcool, de drogues ou de médicaments.
- Les jets à haute pression peuvent être dangereux en cas d'utilisation impropre. Le

jet ne doit pas être dirigé vers des personnes, des animaux, des équipements électriques activés ou la machine elle-même.

- Ne dirigez pas le jet vers vous-même ou d'autres personnes pour nettoyer des vêtements ou chaussures.
- En cas de contact avec du produit nettoyant, rincez abondamment à l'eau propre.
- N'utilisez pas le cordon d'alimentation pour retirer la fiche du socle de prise de courant ou pour tirer l'appareil. Protégez le cordon d'alimentation de la chaleur, de l'huile et des bords coupants.
- Risque d'explosion – Ne vaporisez pas de liquides inflammables.
- N'utilisez pas l'appareil à proximité de liquides ou de gaz inflammables. En cas de non-respect, il existe un risque d'incendie et d'explosion.
- Ne transportez jamais l'appareil lorsque l'entraînement fonctionne.
- Éteignez l'appareil et débranchez sa fiche du socle de prise de courant. Assurez-vous

que toutes les pièces en mouvement sont à l'arrêt complet

- à chaque fois que vous vous éloignez de l'appareil,
- avant de remplacer des accessoires,
- avant de retirer des blocages ou obstructions,
- avant de vérifier l'appareil, de le nettoyer ou de travailler dessus.
- Si l'appareil commence à vibrer de manière inhabituellement forte, il faut le vérifier immédiatement:
 - recherchez des détériorations,
 - remplacez les pièces défectueuses,
 - adressez-vous au Centre de SAV.

Nettoyage, entretien et stockage

- Laissez refroidir le moteur avant de stocker l'appareil pour une période prolongée.
- Pour des raisons de sécurité, remplacez les pièces usées ou endommagées. N'utilisez que des pièces de rechange et accessoires d'origine. L'utilisation de pièces étrangères provoque la perte immédiate du droit à la garantie.

- L'ouverture de l'appareil doit être effectuée uniquement par un électricien qualifié agréé. Pour les réparations, adressez-vous toujours à notre Centre de SAV.
- Coupez l'alimentation, débranchez l'appareil de l'alimentation électrique et laissez l'appareil refroidir lorsque celui-ci est arrêté pour un nettoyage, un réglage, le stockage ou le remplacement d'une pièce d'accessoire.
- Manipulez l'appareil avec soin et gardez-le propre.
- Conservez l'appareil hors de portée des enfants.

Préparation

▲ AVERTISSEMENT ! Risque de blessures lié au démarrage involontaire de l'appareil. Branchez la fiche dans le socle de prise de courant uniquement lorsque l'appareil est entièrement prêt à être utilisé.

Éléments de commande

Avant la première mise en service de l'appareil, familiarisez-vous avec les éléments de commande.

Poignée pistolet (6)

- **Gâchette (24)**
 - Tirer la gâchette : Active le jet à haute pression
 - Relâcher la gâchette : Désactive le jet à haute pression

- **Sécurité enfant (25)** (vue de derrière)

← La gâchette est verrouillée .

→ Vous pouvez tirer la gâchette .

▲ AVERTISSEMENT ! Risque de blessure lié au jet à haute pression ! Verrouillez la gâchette à chaque interruption du travail.

- **Indicateur de pression (8)**

Plus il y a de barres rouges, plus la pression est élevée.

Poignée étrier (2)

Lorsque la poignée étrier est déployée, vous pouvez rouler confortablement l'appareil.

- Déployer l'arceau :
Tirez la poignée étrier vers le haut.
- Rétracter l'arceau :
Appuyez sur le déverrouillage (3) de la poignée étrier et abaissez la poignée étrier vers le bas.

Installer l'appareil

1. Placez l'appareil à la verticale sur une surface plane et dure.
2. Assurez-vous que le tuyau haute pression (11) passe dans le guidage pour tuyau haute pression (23).
3. Enfichez le tuyau haute pression (11) dans le raccord haute pression de la poignée pistolet (6).

Établir l'alimentation en eau

Vous avez deux possibilités pour alimenter l'appareil en eau :

- Raccordement à l'eau domestique
- Aspiration d'eau stagnante propre, par exemple d'un récupérateur d'eau de pluie

Raccordement à l'eau domestique

Conditions préalables

- Tuyau d'alimentation : Tuyau d'arrosage équipé d'un raccord ra-

pide avec adaptateur pour tuyaux d'arrosage (31) ; Ø 13 mm (1/2") ; longueur entre 5 m et 30 m

- Débit de refoulement minimum : 330 l/h (5,5 l/min)

• Séparateur de système

Un séparateur de système (clapet anti retour) empêche le reflux de l'eau et du détergent dans la canalisation d'eau potable.

- Conformément aux prescriptions applicables, un nettoyeur haute pression ne doit jamais être utilisé sur le réseau d'eau potable sans séparateur de système. Un séparateur de système adapté en vertu de la norme EN 12729 type BA doit être utilisé.
- L'eau passant par un séparateur de système est considérée comme non potable.
- Un séparateur de système est disponible dans les magasins spécialisés.

Procédure

1. Introduisez l'élément filtrant (20) dans le raccord à eau (21).
2. Montez le couplage (19) sur le raccord à eau (21).
3. Montez le raccord rapide avec adaptateur pour tuyaux d'arrosage (31) contre le tuyau d'alimentation.
 - Retirez l'écrou de bridage rainuré.
 - Enfilez l'écrou de bridage par l'extrémité du tuyau.
 - Introduisez l'extrémité du tuyau dans le filetage du raccord rapide avec adaptateur pour tuyaux d'arrosage.
 - Immobilisez le raccord rapide avec adaptateur pour tuyaux d'arrosage avec l'écrou de bridage.
 - Vérifiez si le raccord rapide avec adaptateur pour tuyaux d'arrosage

est fermement monté contre le tuyau d'arrosage.

4. Raccordez le tuyau d'alimentation à l'approvisionnement en eau.
5. Purgez le tuyau d'alimentation : Ouvrez l'alimentation en eau jusqu'à ce que l'eau s'écoule sans bulles à l'autre extrémité du tuyau d'alimentation. Fermez l'alimentation en eau.
6. Raccordez le raccord rapide avec adaptateur pour tuyaux d'arrosage (31) situé sur le tuyau d'alimentation au couplage (19).

Aspirer de l'eau

Conditions préalables

- **REMARQUE !** Souillure par les détergents purgés ! N'aspirez pas d'eau provenant d'accumulations naturelles.
- Tuyau d'aspiration avec filtre (non fourni, Pièces de rechange et accessoires, p. 42)
- eau stagnante propre, par exemple d'un récupérateur d'eau de pluie
- Hauteur d'aspiration max. : 0,5 m

Procédure

▲ AVERTISSEMENT ! Électrocution !

L'appareil en lui-même ne doit pas être plongé dans le collecteur d'eau.

REMARQUE ! Endommagement par fonctionnement à sec ! Veillez à ce que l'approvisionnement en eau soit suffisant et sûr.

1. Raccordez le tuyau d'aspiration avec filtre au couplage (19) sur le raccord à eau (21) de l'appareil.
2. Insérez l'extrémité avec le panier filtre dans le collecteur d'eau.
3. Détachez la lance (1) de la poignée pistolet (6).
4. Appuyez longuement sur la gâchette (24).
5. Mettez l'interrupteur Marche/Arrêt (4) en position « I » (MARCHE).

L'appareil commence à aspirer de l'eau et l'air peut s'échapper.

- Une fois qu'il n'y a plus d'air dans l'appareil, vous pouvez relâcher la gâchette.
- Montez un embout.

Sélectionner l'embout

Buse vario standard (22)

Jet réglable en éventail (sens de rotation vue de derrière)



↻ Jet large

Basse pression du produit nettoyant

Plus la pression est élevée, moins le produit nettoyant est aspiré



↻ Jet fin ; jet crayon

Pression élevée

Fraise de nettoyage turbo (29)



Le jet rotatif est adapté aux travaux avec une faible consommation d'eau.

Brosse de lavage rotative (10)

- La brosse de lavage rotative n'est en principe pas adaptée aux surfaces fragiles et vernies (p. ex., peinture de voiture).
- N'exercez pas de pression sur la brosse de lavage rotative. Le nettoyage s'effectue par le déplacement rotatif et le débit de l'eau.
- La brosse de lavage rotative fonctionne à basse pression. Le produit nettoyant est automatiquement aspiré.

Régler la brosse de lavage rotative

- Desserrez la vis sur l'articulation cou-dée (27).
- Réglez l'angle de la brosse de lavage rotative (10).

- Resserrez la vis sur l'articulation cou-dée (27).

Monter et démonter l'embout

Monter la buse

- Montez la lance (1) sur la poignée pistolet (6) (Fermeture à baïonnettes : enficher et tourner).
- Enfichez l'embout sur la lance (1). L'embout s'enclenche.

Démonter la buse

- Appuyez longuement sur le bouton de déverrouillage (28) sur l'extrémité avant de la lance (1)
- Tirez l'embout de la lance (1).
- Démontez la lance (1) de la poignée pistolet (6) (Fermeture à baïonnettes : pousser, tourner et tirer).

Monter la brosse de lavage rotative (10)

- Démontez la lance (1) de la poignée pistolet (6) (Fermeture à baïonnettes : pousser, tourner et tirer).
- Montez l'embout sur la poignée de pistolet (6) (Fermeture à baïonnettes : enficher et tourner).

Démonter la brosse de lavage rotative (10)

- Démontez l'embout de la poignée pistolet (6) (Fermeture à baïonnettes : pousser, tourner et tirer).

Fonctionnement

Nettoyer avec du produit nettoyant

Exigences concernant le détergent

- Cet appareil a été conçu pour une utilisation avec un produit nettoyant neutre, à base de tensioactif anionique biodégradable.

- L'utilisation d'autres produits nettoyants ou de produits chimiques peut altérer la sécurité de l'appareil et causer des endommagements. De tels dommages à l'appareil ne sont pas couverts par la garantie.
- Vous pourrez trouver des produits de nettoyage dans notre boutique en ligne, *Pièces de rechange et accessoires*, p. 42.

Conditions préalables

- Le réservoir du produit nettoyant est rempli de produit de nettoyage.
- La pointe de la buse vario standard est poussée vers l'avant.

Remplir et vider le réservoir du produit nettoyant

1. Retirez le bouchon de fermeture avec flexible d'aspiration (16) du réservoir du produit nettoyant (17).
2. Tirez le réservoir du produit nettoyant vers le haut, puis éloignez-le de l'appareil.
Le réservoir du produit nettoyant est retiré, il peut être rempli ou vidé.
3. Insérez le réservoir du produit nettoyant dans l'ordre inverse.
4. Refermez le réservoir du produit nettoyant avec le capuchon de fermeture.
5. Coulissez le flexible d'aspiration jusqu'au fond du réservoir du produit nettoyant.

Mise en marche

▲ AVERTISSEMENT ! Un système hydraulique qui fuit peut entraîner une électrocution ! Mettez l'interrupteur Marche/Arrêt (4) en position « 0 » (ARRÊT). Débranchez la fiche d'alimentation. Recommencez les raccordements à l'eau (voir *Établir l'alimentation en eau*, p. 32).

▲ AVERTISSEMENT ! L'appareil doit être utilisé uniquement à la verticale ! Si

l'appareil se renverse, il existe un risque d'électrocution. Mettez l'interrupteur Marche/Arrêt (4) en position « 0 » (ARRÊT). Débranchez la fiche d'alimentation. Remettez alors seulement l'appareil en position verticale. Pour votre propre sécurité, attendez environ cinq minutes avant de rétablir le branchement électrique.



▲ AVERTISSEMENT ! Des rallonges inadaptées peuvent être dangereuses ! Utilisez uniquement des rallonges adaptées à l'utilisation en extérieur. La connexion doit être sèche et reposer au-dessus du sol. Pour ce faire, il est recommandé d'utiliser un tambour à câble maintenant la prise au moins à 60 mm au-dessus du sol.

1. Assurez-vous que l'interrupteur Marche/Arrêt (4) est sur la position « 0 » (ARRÊT).
2. Placez l'appareil en position verticale.
3. Branchez la fiche d'alimentation dans une prise à contacts de terre connectée à un disjoncteur différentiel.
La partie droite (observée de l'arrière) du support du câble d'alimentation (14) peut tourner. Cela vous permet de retirer facilement le câble d'alimentation (15).
4. **REMARQUE !** Un fonctionnement à sec endommage l'appareil. Ne faites pas fonctionner le nettoyeur haute pression lorsque le robinet est fermé. Ouvrez entièrement le robinet.
5. Mettez l'interrupteur Marche/Arrêt (4) en position « I » (MARCHE).
Le moteur démarre brièvement jusqu'à ce que la pression requise se soit établie. Ensuite le moteur stoppe.
6. **▲ AVERTISSEMENT !** Faites attention à la force de recul du jet d'eau expulsé. Vous pouvez blesser d'autres personnes ou vous-même. Veillez à avoir une position sûre. Maintenez fermement la poignée pistolet (6).

Appuyez sur la gâchette (24) de la poignée pistolet (6).
La buse fonctionne avec de la pression et le moteur démarre. Lorsque vous relâchez la gâchette (24), le moteur s'arrête. La haute pression dans le système est conservée.

Interrompre le fonctionnement

Vous pouvez introduire la poignée pistolet (6) avec la lance et la buse dans le support pour poignée pistolet (9).

1. Relâchez la gâchette (24) de la poignée pistolet (6).
2. Lorsque vous posez la poignée pistolet : Sécurisez la gâchette avec la sécurité enfant (25) (vue de derrière).
← La gâchette est verrouillée .
→ Vous pouvez tirer la gâchette .

▲ AVERTISSEMENT ! Risque de blessure lié au jet à haute pression !
Verrouillez la gâchette à chaque interruption du travail.

3. En cas de pauses de travail prolongées : Mettez l'interrupteur Marche/Arrêt (4) en position « 0 » (ARRÊT).

Purge

Purger le tuyau d'alimentation

1. Fermez le robinet.
2. Retirez le tuyau d'alimentation de l'appareil.
3. Suite : voir *Établir l'alimentation en eau*, p. 32

Purger l'appareil

1. Mettez l'interrupteur Marche/Arrêt (4) en position « I » (MARCHE).
2. Attendez jusqu'à ce que la pression soit établie et que le moteur s'arrête.
3. Mettez l'interrupteur Marche/Arrêt (4) en position « 0 » (ARRÊT).

4. Appuyez sur la gâchette (24) de la poignée pistolet (6) jusqu'à ce que la pression ait diminué.
5. Répétez cette étape plusieurs fois jusqu'à ce qu'il n'y ait plus d'air dans l'appareil.

Arrêter le fonctionnement

1. Après un travail avec des détergents :
 - Videz le réservoir du produit nettoyant (17).
 - Rincez l'appareil à l'eau claire jusqu'à ce qu'il n'y ait plus de produit nettoyant dans les conduites.
2. Relâchez la gâchette (24).
3. Mettez l'interrupteur Marche/Arrêt (4) en position « 0 » (ARRÊT).
4. Fermez le robinet.
5. Appuyez sur la gâchette (24) de la poignée pistolet (6) jusqu'à ce que la pression ait diminué.
6. Débranchez la fiche d'alimentation. Enroulez le câble d'alimentation (15) sur le support (14).
7. Débranchez l'appareil de l'alimentation en eau.

Transport

Voici comment préparer l'appareil pour le rouler en toute sécurité.

- Éteignez l'appareil et débranchez sa fiche du socle de prise de courant. Assurez-vous que toutes les pièces en mouvement sont à l'arrêt complet.
- Enroulez le tuyau haute pression (11) sur l'enrouleur de tuyau (12), et enroulez le câble d'alimentation (15) sur le support (14).
- Déployez la poignée étrier.

Si vous voulez porter l'appareil, faites-vous aider éventuellement par une deuxième personne.

Nettoyage, entretien et stockage

⚠ AVERTISSEMENT ! Électrocution ! Risque de blessures lié au démarrage involontaire de l'appareil. Protégez-vous lors des travaux de maintenance et de nettoyage. Éteignez l'appareil et débranchez sa fiche d'alimentation de la prise de courant.

Faites effectuer les travaux de réparation et de maintenance qui ne sont pas mentionnés dans cette notice par notre Centre de service après-vente. Utilisez exclusivement des pièces de rechange d'origine.

Nettoyage

REMARQUE ! Risque de dommages ! Un nettoyage incorrect risque d'endommager l'appareil. Ne nettoyez jamais l'appareil au jet d'eau. Ne nettoyez pas l'appareil à l'eau courante. N'utilisez aucun produit de nettoyage ou détergent agressif.

L'appareil doit toujours rester propre.

Nettoyer après l'utilisation

1. Mettez l'interrupteur Marche/Arrêt (4) en position « **0** » (ARRÊT).
2. Débranchez la fiche d'alimentation.
3. Gardez les fentes d'aération propres et libres.
4. Nettoyez l'appareil avec une brosse douce ou un chiffon légèrement humide.

Nettoyer la buse vario standard

Dans de rares cas, la buse vario standard peut être obstruée par des corps étrangers.

1. Démontez la buse vario standard (22).
2. Retirez les corps étrangers par l'avant avec l'aiguille de nettoyage pour la buse (5).

3. Rincez la buse vario standard par l'avant avec de l'eau afin d'éliminer les corps étrangers.

Nettoyer l'élément filtrant dans le raccord à eau

1. Retirez le raccord (19) du raccord à eau (21).
2. Sortez l'élément filtrant (20) du raccord à eau.
3. Nettoyez l'élément filtrant sous l'eau courante.
4. Montez l'élément filtrant (20) et le raccord (19) dans l'ordre inverse.

Maintenance

L'appareil ne demande aucune maintenance.

Stockage

Remarques

Rangez toujours l'appareil et les accessoires dans un état :

- propre
- sec
- à l'abri de la poussière
- à l'abri du gel
- hors de portée des enfants

Préparer l'appareil pour le stockage

REMARQUE ! Le gel peut détruire le nettoyeur haute pression et les accessoires si l'eau présente à l'intérieur n'est pas complètement vidée.

1. Videz entièrement l'eau de l'appareil.
 - Débranchez l'appareil de l'alimentation en eau.
 - Allumez le nettoyeur haute pression par l'interrupteur Marche/Arrêt (4) pendant 1 minute maximum.
 - Appuyez sur la gâchette (24) de la poignée pistolet (6) jusqu'à ce que l'eau ne s'écoule plus de la poignée de pistolet (6) ou des embouts.

- Éteignez l'appareil.
2. Videz entièrement l'eau des accessoires.
 3. Rangez tous les embouts à la verticale, dans les supports avec le raccord vers le bas.
 4. Enroulez le tuyau haute pression sur l'enrouleur de tuyau (12).
 5. Rangez le câble d'alimentation dans le support prévu (14).

Diagnostic de pannes

Le tableau suivant vous aide à éliminer les petites pannes :

Problème	Cause possible	Dépannage
L'appareil ne démarre pas	Interrupteur Marche/Arrêt (4) coupé	Vérifier la position de l'interrupteur Marche/Arrêt
	Absence de tension de réseau	Contrôler la prise de courant, le câble d'alimentation, la fiche d'alimentation, le fusible, et le cas échéant, faire réparer par un électricien.
	Tension d'alimentation défectueuse	Contrôlez la compatibilité de l'installation électrique avec les informations sur la plaque signalétique
L'appareil ne refoule pas d'eau	Inclusions d'air dans le nettoyeur haute pression	Mettre l'appareil en marche et actionner la gâchette (24).
		<i>Purge, p. 36</i>
L'appareil n'a pas de pression	Inclusions d'air dans le nettoyeur haute pression	<i>Purge, p. 36</i>
	Chute de pression de la conduite	Contrôlez l'alimentation en eau

Problème	Cause possible	Dépannage
Fuites sur le système hydraulique	Raccords mal montés	Éteignez l'appareil et débranchez-le du secteur. Raccordez à nouveau l'appareil aux conduites d'eau (voir <i>Établir l'alimentation en eau</i> , p. 32)
	Fuites sur le raccord à eau (21)	Éteignez l'appareil et débranchez-le du secteur. Remplacez le raccord (19) sur le raccord à eau (21), bague d'étanchéité incluse (voir <i>Pièces de rechange et accessoires</i> , p. 42)
Fortes variations de pression	buse vario standard (22) encrassée	Rincez la buse vario standard avec de l'eau (22). Si nécessaire, nettoyez l'orifice de la buse avec une aiguille de nettoyage pour la buse (5) ; voir <i>Nettoyage</i> , p. 37.
	buse vario standard (22) obstruée	Retirez la buse vario standard (22) et assurez-vous que l'eau s'écoule sans difficulté de la poignée de pistolet (6).

Recyclage/protection de l'environnement

Introduisez l'appareil, les accessoires et l'emballage dans un circuit de recyclage respectueux de l'environnement.



Les appareils électriques ne doivent pas être jetés avec les déchets ménagers.

Le symbole de la poubelle sur roues barrée d'une croix signifie que ce produit ne doit pas être éliminé comme déchet municipal non trié à la fin de sa vie utile.

Directive 2012/19/UE sur les déchets d'équipements électriques et électroniques :

les consommateurs sont légalement tenus de recycler, dans le respect de l'environnement, les équipements électriques et électroniques arrivés en fin de vie. Cela permet de garantir une valorisation écologique et respectueuse des ressources.

Suivant la transposition en droit national, vous pouvez disposer des possibilités suivantes :

- Restitution à un point de vente,
- Restitution à un point de collecte officiel,
- Renvoi au fabricant / au distributeur.

Ne sont pas concernés les accessoires qui accompagnent les appareils usagés et les moyens auxiliaires sans composants électriques.

Recyclage du flacon de produit nettoyant

- Les résidus de produit doivent être recyclés en respectant la directive déchets 2008/98/CE ainsi que les prescriptions nationales et régionales. Il n'est pas possible de fixer de numéro de code déchet pour ce produit conformément au catalogue de déchets européen (AVV) vu que l'attribution d'un code présuppose de connaître le but d'utilisation par un consommateur. Sur le territoire de l'UE, le numéro de code déchet doit être défini en concertation avec l'entité gestionnaire des déchets.
- Les emballages non contaminés peuvent entrer en filière de recyclage.
- Les emballages impossibles à nettoyer doivent être recyclés comme la substance.

Service

Garantie

Chère cliente, cher client, ce produit bénéficie d'une garantie de 3 ans, valable à compter de la date d'achat.

En cas de manques constatés sur ce produit, vous disposez des droits légaux contre le vendeur du produit. Ces droits légaux ne sont pas limités par notre garantie présentée par la suite.

Conditions de garantie

Le délai de garantie débute avec la date d'achat. Veuillez conserver soigneusement le ticket de caisse original. En effet, ce document vous sera réclamé comme preuve d'achat.

Si un défaut de matériel ou un défaut de fabrication se présente au cours des trois ans suivant la date d'achat de ce produit, nous réparerons gratuitement ou remplaçons ce produit - selon notre choix. Cette garantie suppose que l'appareil défectueux et le justificatif d'achat (ticket de caisse) nous soient présentés durant cette période de trois ans et que la nature du manque et la manière dont celui-ci est apparu soient explicités par écrit dans un bref courrier. Si le défaut est couvert par notre garantie, le produit vous sera retourné, réparé ou remplacé par un neuf. Aucune nouvelle période de garantie ne débute à la date de la réparation ou de l'échange du produit.

Durée de garantie et demande légale en dommages-intérêts

La durée de garantie n'est pas prolongée par la garantie. Ce point s'applique aussi aux pièces remplacées et réparées. Les dommages et les manques éventuellement constatés dès l'achat doivent immédiatement être signalés après le déballage. A l'expiration du délai de garantie les réparations occasionnelles sont à la charge de l'acheteur.

Volume de la garantie

L'appareil a été fabriqué avec soin, selon de sévères directives de qualité et il a été entièrement contrôlé avant la livraison.

La garantie s'applique aux défauts de matériel ou aux défauts de fabrication. Cette garantie ne s'étend pas aux parties du produit qui sont exposées à une usure normale et peuvent être donc considérées comme des pièces d'usure (par ex. Flexible haute pression) ou pour des dommages affectant les parties fragiles (par ex. interrupteur).

Cette garantie est nulle si l'appareil a été endommagé, mal utilisé ou non entretenu. Il en va de même pour des dommages

provoqués par l'eau, le gel, la foudre ou le feu ou un transport inadapté. Pour une utilisation appropriée du produit, il faut impérativement respecter toutes les instructions citées dans le manuel de l'opérateur. Les actions et les domaines d'utilisation déconseillés dans la notice d'utilisation ou vis-à-vis desquels une mise en garde est émise, doivent absolument être évités. L'appareil est destiné à un usage privé uniquement et non à un usage commercial. La garantie est nulle en cas de mauvaise utilisation et de manipulation inappropriée, d'usage de la force et d'interventions qui n'ont pas été effectuées par notre centre de service agréé.

Marche à suivre dans le cas de garantie

Pour garantir un traitement rapide de votre demande, veuillez suivre les instructions suivantes :

- Tenez vous prêt à présenter, sur demande, le ticket de caisse et le numéro d'identification (IAN 436819_2304) comme preuve d'achat.
- Vous trouverez le numéro d'article sur la plaque signalétique.
- Si des pannes de fonctionnement ou d'autres manques apparaissent, prenez d'abord contact, par **téléphone** ou par **e-Mail**, avec le service après-vente dont les coordonnées sont indiquées ci-dessous. Vous recevrez alors des renseignements supplémentaires sur le déroulement de votre réclamation.
- En cas de produit défectueux vous pouvez, après contact avec notre service clients, envoyer le produit, franco de port à l'adresse de service après-vente indiquée, accompagné du justificatif d'achat (ticket de caisse) et en indiquant quelle est la nature du défaut et quand celui-ci s'est produit. Pour évi-

ter des problèmes d'acceptation et des frais supplémentaires, utilisez absolument seulement l'adresse qui vous est donnée. Assurez-vous que l'expédition ne se fait pas en port dû, comme marchandises encombrantes, envoi express ou autre taxe spéciale. Veuillez renvoyer l'appareil, y compris tous les accessoires livrés lors de l'achat et prenez toute mesure pour avoir un emballage de transport suffisamment sûr.

Service de réparation

Pour les réparations **ne relevant pas de la garantie**, adressez-vous au Centre de SAV. Il vous établira volontiers un devis.

- Nous pouvons traiter uniquement les appareils qui ont été expédiés avec un emballage et un affranchissement suffisants.

Remarque : Veuillez envoyer votre appareil nettoyé en indiquant le défaut à l'adresse connue du Centre de SAV.

- Ne seront pas acceptés les appareils envoyés en port dû ainsi que les appareils envoyés comme produits encombrants, en express ou par tout autre mode de transport spécial.
- Nous recyclons gratuitement vos appareils défectueux que vous nous renvoyez.

Service-Center

FR **Service France**
Tel.: 0800 919270
E-mail: grizzly@lidl.fr
IAN 436819_2304

CH **Service Suisse**
Tel.: 0800 56 44 33
E-mail: grizzly@lidl.ch
IAN 436819_2304

Importateur

Veillez noter que l'adresse suivante n'est pas une adresse de service après-vente. Contactez d'abord le Centre de SAV cité ci-dessus.

Grizzly Tools GmbH & Co. KG
Stockstädter Str. 20
63762 Großostheim
ALLEMAGNE
www.grizzlytools.de

Pièces de rechange et accessoires

Vous obtiendrez des pièces de rechange et accessoires à l'adresse www.grizzlytools.shop.

Les pièces détachées indispensables à l'utilisation du produit sont disponibles pendant la durée de la garantie du produit.

En cas de problèmes lors de la passation de votre commande, contactez-nous via notre boutique en ligne. Pour toute autre question, adressez-vous au Service-Center, p. 41.

Pos. n°	Désignation	N° de commande
1	Lance	91110565
2	Poignée étrier	91110567
5	Aiguille de nettoyage pour la buse	91110572
6	Poignée pistolet	91110566
10	Brosse de lavage rotative	91110568
11	Flexible haute pression (10 m, noir)	91110569
12	Enrouleur de tuyau avec manivelle (sans Flexible haute pression)	91105900
17	Réservoir du produit nettoyant	91105898
18	Roues	91105897
19, 20	Couplage (Raccord à eau), Élément filtrant	91106182
22	Buse vario standard	91105895
29	Fraise à salissures turbo	91105894
30	Produit nettoyant URM 500 (500 ml)	30990010
31	Raccord rapide avec adaptateur pour tuyaux d'arrosage	91097401
–	Tuyau d'aspiration avec filtre	91103738

Traduction de la déclaration CE de conformité originale

Produit: **Nettoyeur haute pression**

Modèle: **PHD 170 D2**

Número de serie: 000001 - 180000

L'objet de la déclaration décrit ci-dessus est conforme à la législation d'harmonisation de l'Union applicable:

**2006/42/EC • 2014/30/EU • 2000/14/EC & 2005/88/EC •
2011/65/EU & (EU) 2015/863**

L'objet de la déclaration décrit ci-dessus est conforme à la directive 2011/65/EU du Parlement européen et du Conseil du 8 juin 2011 relative à la limitation de l'utilisation de certaines substances dangereuses dans les équipements électriques et électroniques.

Pour assurer la conformité, les normes harmonisées et les normes et réglementations nationales suivantes ont été appliquées :

**EN 60335-1:2012/A15:2021 • EN 60335-2-79:2012 • EN 62233:2008
EN IEC 55014-1:2021 • EN IEC 55014-2:2021 • EN IEC 63000:2018
EN IEC 61000-3-2:2019/A1:2021 • EN IEC 61000-3-11:2019**

Conformément à la directive 2000/14/EC relative aux émissions sonores, il est confirmé ce qui suit :

Niveau de puissance acoustique (L_{WA})

- mesuré: 94,0 dB(A)

- garanti: 97 dB(A)

Procédure appliquée pour l'évaluation de la conformité conformément à la directive 2000/14/EC, annexe V.

La présente déclaration de conformité est établie sous la seule responsabilité du fabricant:



Grizzly Tools GmbH & Co. KG
Stockstädter Str. 20
63762 Großostheim
ALLEMAGNE
30.08.2023

Christian Frank
Mandataire de documentation

Indice

Introduzione..... 44
 Uso conforme..... 44
 Materiale in dotazione/
 accessori..... 45
 Descrizione del funzionamento..... 45
 Panoramica..... 45
 Dati tecnici..... 46

Avvertenze di sicurezza..... 47
 Significato delle avvertenze di
 sicurezza..... 47
 Pittogrammi e simboli..... 47
 Messa in funzione sicura
 dell'apparecchio..... 48

Preparazione..... 51
 Elementi di comando..... 52
 Posizionamento
 dell'apparecchio..... 52
 Generare l'alimentazione
 d'acqua..... 52
 Scegliere l'accessorio..... 53
 Montare e smontare l'accessorio..... 54

Funzionamento..... 54
 Pulizia con detergente..... 54
 Accensione..... 55
 Interrompere il funzionamento..... 55
 Sfiato..... 56
 Terminare il funzionamento..... 56

Trasporto..... 56

**Pulizia, manutenzione e
 conservazione..... 56**
 Pulizia..... 56
 Manutenzione..... 57
 Conservazione..... 57

Ricerca degli errori..... 58

**Smaltimento/rispetto
 dell'ambiente..... 59**

Assistenza..... 60
 Garanzia..... 60
 Servizio di riparazione..... 61

Service-Center..... 61
 Importatore..... 61

Ricambi e accessori..... 62

**Traduzione delle dichiarazioni
 CE di conformità originale..... 63**

Introduzione

Complimenti per l'acquisto di questa nuova idropulitrice ad alta pressione (di seguito apparecchio o elettrodomestico).

Avete optato per un apparecchio di alta qualità. La qualità di questo apparecchio è stata verificata durante la produzione, in seguito l'apparecchio è stato sottoposto ad un controllo finale. Pertanto, la funzionalità dell'apparecchio è garantita.

Non si può escludere che in singoli casi l'apparecchio, il suo interno o i tubi flessibili presentino quantitativi residui di acqua. Non si tratta di un vizio o difetto e non è un motivo di preoccupazione.



Il manuale d'uso è parte integrante del presente apparecchio. Esse contengono importanti avvertenze sulla sicurezza, l'uso e lo smaltimento. Leggere attentamente il manuale d'uso. Acquisire familiarità con i comandi e con l'uso corretto dell'apparecchio. Utilizzare l'apparecchio solo come descritto e per i settori d'impiego previsti. Conservare il manuale d'uso e, in caso di cessione dell'apparecchio a terzi, consegnare anche tutti i documenti correlati.

Uso conforme

L'apparecchio è destinato esclusivamente al seguente uso:

- pulizia di macchine, veicoli, edifici, utensili, facciate, terrazze, arnesi da giardinaggio ecc. con un getto di acqua ad alta pressione.

Attenersi sempre alle indicazioni del produttore dell'oggetto da pulire.

Qualsiasi altro impiego non espressamente consentito nel presente manuale d'uso può causare danni all'apparecchio e rappresentare un serio pericolo per l'utilizzatore. L'utilizzatore od operatore dell'apparecchio è responsabile di eventuali incidenti o danni ad altre persone o alla loro proprietà. L'apparecchio è adatto all'uso per piccoli lavori domestici. Non è stato concepito per l'impiego aziendale prolungato. Un eventuale utilizzo aziendale comporta l'estinzione della garanzia. Il produttore non si fa carico di eventuali danni causati da un uso improprio o da un azionamento errato.

Materiale in dotazione/ accessori

Estrarre l'apparecchio dalla confezione e controllare il materiale fornito.

Smaltire il materiale di imballaggio ai sensi della normativa vigente.

- Idropulitrice ad alta pressione
- Impugnatura a pistola
- Lancia
- Tubo per alta pressione
- Serbatoio per detergente (premontato)
- Ugello standard Vario
- Fresa Turbo antisporco
- Spazzola di lavaggio rotante
- Detergente URM 500 (500 ml)
- Raccordo (Attacco acqua), Setaccio a inserto
- Attacco rapido con adattatore del tubo da giardino
- Ago per pulizia dell'ugello
- Traduzione delle istruzioni originali

Descrizione del funzionamento

L'idropulitrice ad alta pressione pulisce con l'ausilio di un getto d'acqua ad alta pressione.

All'occorrenza, può essere utilizzata con l'impiego di detersivi.

La seguente descrizione illustra il funzionamento dei componenti.

Panoramica



Le figure dell'apparecchio si trovano nella pagina apribile anteriore.

- 1 Lancia
- 2 Impugnatura ad arco
- 3 Sblocco (Impugnatura ad arco)
- 4 Interruttore di accensione/spengimento
- 5 Ago per pulizia dell'ugello
- 6 Impugnatura a pistola
- 7 Sostegno (Fresa Turbo antisporco)
- 8 Indicazione di pressione
- 9 Sostegno (Impugnatura a pistola)
- 10 Spazzola di lavaggio rotante
- 11 Tubo per alta pressione
- 12 Tamburo per il tubo flessibile con manovella
- 13 Sostegno (Accessori)
- 14 Sostegno (Cavo di alimentazione)
- 15 Cavo di alimentazione
- 16 Tappo di chiusura con tubo di aspirazione flessibile
- 17 Serbatoio per detergente
- 18 Ruote
- 19 Raccordo (Attacco acqua)
- 20 Setaccio a inserto
- 21 Attacco acqua
- 22 Ugello standard Vario

- 23 Guida per tubo per alta pressione
- 24 Leva di attivazione
- 25 Dispositivo di sicurezza per i bambini
- 26 Sblocco (Tubo per alta pressione)
- 27 Snodo di piegatura
- 28 Pulsante di sblocco
- 29 Fresa Turbo antisporco
- 30 Detergente
- 31 Attacco rapido con adattatore del tubo da giardino

Dati tecnici

Idropulitrice ad alta pressione

..... **PHD 170 D2**

Tensione nominale U 230 V ~; 50 Hz

Potenza nominale P 2400 W

Lunghezza Cavo di alimentazione 5 m

Classe di protezione

..... II (doppio isolamento)

Grado di protezione IPX5 ⚡*

Peso 11,4 kg

Lunghezza del tubo per alta pressione

..... 10 m

Pressione d'esercizio (p) 11,5 MPa

Max. pressione ammessa (p_{max}) .. 17 MPa

Max. pressione di afflusso ($p_{in,max}$)

..... 0,8 MPa

Max. Temperatura di afflusso ($T_{in,max}$)

..... 40 °C

Portata misurata (Q) ...330 l/h (5,5 l/min)

Max. portata misurata (Q_{max})

..... 500 l/h (8,3 l/min)

Max. altezza aspirazione 0,5 m

Livello di pressione acustica (L_{pA})

..... 80,8 dB(A); $K_{pA}=3$ dB

Livello di potenza acustica (L_{WA})

- misurato 94,0 dB(A); $K_{WA}=2,32$ dB

- garantito 97 dB(A)

Vibrazione (a_h) <2,5 m/s²

* La spina è adatta solo per uso interno.

I valori relativi alla rumorosità e alle vibrazioni sono stati determinati in base alle norme e alle disposizioni indicate nella dichiarazione di conformità.

Il valore complessivo di vibrazione indicato e il valore sulle emissioni rumorose riportato sono stati misurati secondo una procedura di controllo regolata da norme e possono essere utilizzati per il confronto fra un utensile elettrico e un altro. Il valore complessivo di vibrazione indicato e il valore sulle emissioni rumorose riportato possono essere utilizzati anche per una stima temporanea del carico.

⚠ AVVERTIMENTO! Le emissioni sulle vibrazioni e la rumorosità possono differire dai valori indicati durante l'uso effettivo dell'elettro utensile, in base alla tipologia e la modalità in cui si utilizza l'elettro utensile, in particolare quale tipo di pezzo viene lavorato. Cercare di limitare il più possibile l'esposizione alle vibrazioni. Un esempio di misura per ridurre l'esposizione alle vibrazioni è la limitazione del tempo di lavoro. In tal senso, occorre tenere conto di tutte le componenti del ciclo operativo (ad esempio i momenti in cui l'elettro utensile è spento e quelli in cui è acceso, ma opera senza carico).

Avvertenze di sicurezza



ATTENZIONE! Durante l'uso di apparecchi elettrici si devono osservare le seguenti misure di sicurezza fondamentali come protezione contro scossa elettrica, pericolo di lesioni e incendi:

Significato delle avvertenze di sicurezza

▲ PERICOLO! Se non si seguono queste avvertenze di sicurezza, si verifica un incidente. La conseguenza è una grave lesione o la morte.

▲ AVVERTIMENTO! Se non si seguono queste avvertenze di sicurezza, si può verificare un incidente. La conseguenza può essere una grave lesione o la morte.

▲ ATTENZIONE! Se non si seguono queste avvertenze di sicurezza, si verifica un incidente. La conseguenza può essere una lieve o media lesione.

NOTA! Se non si seguono queste avvertenze di sicurezza, si verifica un incidente. La conse-

guenza può essere un danno materiale.

Pittogrammi e simboli Pittogrammi sull'apparecchio



Attenzione!



Leggere attentamente il manuale d'uso. Acquisire familiarità con i comandi e con l'uso corretto dell'apparecchio.



Attenzione! Se la conduttura si danneggia durante l'utilizzo, scollegarla immediatamente dalla rete di alimentazione. La spina deve essere scollegata anche quando si effettua il collegamento all'approvvigionamento idrico e il tentativo di risolvere perdite.



L'apparecchio non è adatto per l'allacciamento all'impianto di alimentazione di acqua potabile.



Classe di protezione II (doppio isolamento)



Gli apparecchi elettrici non devono essere smaltiti con i rifiuti domestici.



Livello di potenza acustica garantito (L_{WA}) in dB(A).



Ago per pulizia dell'ugello



Usare l'apparecchio soltanto in posizione eretta, mai in posizione sdraiata.



In caso di utilizzo improprio, i getti ad alta pressione possono essere pericolosi. Non orientare il getto su persone, animali, dispositivi elettrici attivi o sulla macchina stessa.



La spina è adatta solo per uso interno.

Messa in funzione sicura dell'apparecchio

Indicazioni generali

- Leggere attentamente il manuale d'uso. Acquisire familiarità con i comandi e con l'uso corretto dell'apparecchio.
- L'apparecchio non può essere utilizzato da bambini. I bambini devono essere sorvegliati

per assicurarsi che non giochino con l'apparecchio.

L'uso dell'apparecchio da persone con capacità fisiche, sensoriali o mentali ridotte o prive di esperienza e conoscenza è consentito solo sotto vigilanza oppure a condizione che tali persone siano state istruite in merito a un uso sicuro dello stesso e siano in grado di comprenderne i pericoli.

- L'apparecchio non deve essere utilizzato da persone che non sono a conoscenza delle istruzioni per l'uso.
- Le idropultrici ad alta pressione possono essere utilizzate esclusivamente da parte di persone istruite in merito.
- L'apparecchio non può essere utilizzato in luogo con altitudini superiori a 2000 m.
- In caso di guasto o malfunzionamento durante l'uso, spegnere immediatamente l'apparecchio e scollegare la spina di alimentazione. Per informazioni sulle possibili cause di un guasto: *Ricerca degli errori*, p. 58. oppure contattare il nostro centro di assistenza.
- Si tenga presente che l'utilizzatore stesso è respon-

sabile di incidenti o pericoli causati ad altre persone o ai loro beni.

- Osservare la protezione contro il rumore e le normative locali.

Preparazione

- Proteggersi dagli schizzi di acqua o di sporco con occhiali protettivi e abiti protettivi adatti.
- Durante l'uso di idropultrici ad alta pressione si possono produrre aerosol. Inalare aerosol può cagionare la salute. A seconda dell'uso, utilizzare bocchette completamente schermate (ad es. lava superfici) può diminuire sensibilmente l'emissione di aerosol. A seconda dell'ambiente da pulire, indossare una maschera protettiva adeguata di classe FFP2 o equivalente per proteggersi dall'inalazione di aerosol, qualora non sia possibile utilizzare bocchette completamente schermate.
- Non lavorare se l'apparecchio è danneggiato, non integro o modificato senza l'approvazione del produttore. Prima della messa in funzione, fate controllare a un esperto che siano presenti i dispositivi di protezione elettrici necessari.
- L'apparecchio può essere collegato solo ad una presa di corrente che sia stata installata da un elettricista esperto in conformità con la norma IEC 60364-1.
- Prima dell'utilizzo, verificare la presenza di danni o usura della conduttura di collegamento e del supporto. Se il cavo si danneggia durante l'utilizzo, scollegarlo immediatamente dalla rete di alimentazione. **NON TOCCARE IL CAVO PRIMA DI AVERLA SCOLLEGATO DALLA RETE ELETTRICA.** Non utilizzare l'apparecchio se il cavo è danneggiato o usurato.
- Se il cavo di collegamento di questo apparecchio è danneggiato, deve essere sostituito dal produttore o dal suo servizio clienti o da una persona qualificata per evitare pericoli. rivolgersi al centro di assistenza.
- Collegare l'apparecchio solo a una presa protetta da interruttore differenziale (interruttore FI) con corrente di guasto nominale non superiore a 30 mA.

- Utilizzare solo cavi di prolunga resistenti adatti all'uso in ambienti all'aperto. Il collegamento deve essere asciutto e al di sopra del pavimento. Si raccomanda di utilizzare una bobina di cavo che mantenga la presa ad una distanza minima di 60 mm dal suolo.
- I cavi di prolunga devono avere una sezione trasversale del conduttore di almeno $2 \times 2,5 \text{ mm}^2$.
- I tubi per alta pressione, i rubinetti e gli attacchi sono importanti per la sicurezza dell'apparecchio. Utilizzare solo i tubi per alta pressione, i rubinetti e gli attacchi raccomandati dal produttore.
- Non mettere in funzione l'apparecchio qualora componenti importanti, quali cavo di alimentazione, alimentazione dell'acqua, tubo per alta pressione o pistola a spruzzo siano danneggiati o presentino perdite.
- Utilizzare l'apparecchio solo in posizione verticale e su una superficie solida e piana.
- Non usare mai l'apparecchio se nelle vicinanze si trovano bambini o animali. Le persone che si trovano nelle vicinanze

devono indossare indumenti protettivi.

Funzionamento

- Prestare attenzione, usare prudenza in quello che si fa con l'apparecchio e apprestarsi al lavoro con raziocinio. Non utilizzare l'apparecchio quando si è stanchi o in condizioni di salute non perfette, oppure quando si è sotto l'effetto di droghe, alcol o farmaci.
- In caso di utilizzo improprio, i getti ad alta pressione possono essere pericolosi. Non orientare il getto su persone, animali, dispositivi elettrici attivi o sulla macchina stessa.
- Non orientare il getto su se stessi o su altre persone per pulire indumenti o calzature.
- Se si viene a contatto con il detergente, sciacquare con abbondante acqua pulita.
- Non utilizzare il cavo di alimentazione per estrarre la spina di alimentazione dalla presa o per trascinare l'apparecchio. Proteggere il cavo di alimentazione da calore, olio e spigoli appuntiti.
- Pericolo di esplosione - Non utilizzare liquidi infiammabili.

- Non utilizzare l'apparecchio in prossimità di liquidi o gas infiammabili. L'inosservanza di quanto sopra provoca un pericolo di incendio o esplosione.
- Non trasportare mai l'apparecchio mentre il motore è in funzione.
- Spegnerne l'apparecchio ed estrarre la spina di alimentazione dalla presa. Assicurarsi che tutte le parti mobili siano completamente ferme
 - prima di allontanarsi dall'apparecchio,
 - prima di sostituire gli accessori,
 - prima di eliminare le cause di blocco o intasamento,
 - prima di ispezionare l'apparecchio, pulirlo o effettuare degli interventi.
- Se l'apparecchio inizia ad emettere vibrazioni insolitamente forti, sottoporlo a un'immediata verifica:
 - cercare eventuali danni,
 - sostituire i componenti danneggiati,
 - rivolgersi al centro di assistenza.

Pulizia, manutenzione e conservazione

- Lasciare raffreddare il motore prima di riporre l'apparecchio per un periodo prolungato.
- Per motivi di sicurezza, sostituire gli elementi usurati o danneggiati. Utilizzare esclusivamente pezzi di ricambio e accessori originali. L'uso di componenti non originali comporta l'immediata decadenza dei diritti di garanzia.
- L'apertura dell'apparecchio deve essere eseguita esclusivamente da un elettricista esperto autorizzato. Per le riparazioni, rivolgersi sempre al nostro centro di assistenza.
- Spegnerne il motore, scollegare l'apparecchio dall'alimentazione elettrica e lasciarlo raffreddare quando è fermo per le operazioni di pulizia, regolazione, conservazione, oppure per sostituire un elemento accessorio.
- Trattare l'apparecchio con cura e mantenerlo pulito.
- Conservare l'apparecchio fuori dalla portata dei bambini.

Preparazione

▲ AVVERTIMENTO! Pericolo di lesioni a causa di un avviamento accidenta-

le dell'apparecchio. Inserire la spina di alimentazione nella presa solo quando l'apparecchio è completamente pronto per l'uso.

Elementi di comando

Familiarizzare con i comandi prima di mettere in funzione l'apparecchio per la prima volta.

Impugnatura a pistola (6)

• Leva di attivazione (24)

- Tirare la leva di attivazione: viene attivato il getto ad alta pressione
- Rilasciare la leva di attivazione: viene disattivato il getto ad alta pressione

• Dispositivo di sicurezza per i bambini (25) (visto dal retro)

← La leva di attivazione è bloccata .

→ È possibile tirare la leva di attivazione .

▲ AVVERTIMENTO! Pericolo di lesioni dovuto al getto ad alta pressione! Bloccare la leva di attivazione ad ogni interruzione del lavoro.

• Indicazione di pressione (8)

Se aumenta il numero di righe rosse visibili, si innalza la pressione.

Impugnatura ad arco (2)

Con l'impugnatura ad arco estratta è possibile girare l'apparecchio comodamente.

- Estrarre l'impugnatura: tirare l'impugnatura ad arco verso l'alto.
- Reinscrivere l'impugnatura: Premere lo sblocco (3) dell'impugnatura ad arco e premerla verso il basso.

Posizionamento dell'apparecchio

1. Posizionare l'apparecchio verticalmente su una superficie solida piana.

2. Assicurarsi che il tubo per alta pressione (11) passi attraverso l'apposita guida (23).
3. Inserire il tubo per alta pressione (11) nell'attacco ad alta pressione dell'impugnatura a pistola (6).

Generare l'alimentazione d'acqua

Per alimentare di acqua l'apparecchio ci sono due possibilità:

- attacco acqua domestica
- aspirazione di acqua stagnante, pulita, ad es. cisterna dell'acqua piovana

Attacco acqua domestica

Requisiti

- Tubo flessibile di alimentazione: Tubo flessibile da giardino con collegamento rapido per adattatore per tubo da giardino (31); Ø 13 mm (1/2"); lunghezza compresa fra 5 m e 30 m
- Portata minima richiesta: 330 l/h (5,5 l/min)
- **Separatore di sistema**
Un separatore di sistema (valvola di non ritorno) impedisce il riflusso di acqua e detergente nella linea di acqua potabile.
 - Secondo le normative vigenti, non è possibile collegare un'idropulitrice ad alta pressione alla rete idrica senza separatore di sistema. È necessario utilizzare un separatore di sistema adeguato conforme alla norma EN 12729 tipo BA.
 - L'acqua che passa attraverso il separatore di sistema viene classificata come non potabile.
 - I separatori di sistema sono disponibili presso i rivenditori specializzati.

Procedura

1. Inserire il setaccio a inserto (20) nell'attacco dell'acqua (21).

2. Montare il raccordo (19) sull'apposito attacco per l'acqua (21).
3. Montare l'attacco rapido con l'adattatore per tubo da giardino (31) al tubo flessibile di alimentazione.
 - Rimuovere il dado di bloccaggio zigrinato.
 - Inserire il dado di montaggio facendolo passare dall'estremità del tubo.
 - Inserire l'estremità del tubo nel filetto dell'attacco rapido dell'adattatore per tubo da giardino.
 - Fissare l'attacco rapido con adattatore per tubo da giardino con il dado di bloccaggio.
 - Assicurarsi che l'attacco rapido con adattatore per tubo da giardino sia stato saldamente montato sul tubo da giardino.
4. Collegare il tubo flessibile di alimentazione all'alimentazione dell'acqua.
5. Sfiatare il tubo flessibile di alimentazione: aprire l'alimentazione dell'acqua finché l'acqua non fuoriesce dall'altra estremità del tubo flessibile di alimentazione senza bolle. chiudere l'alimentazione dell'acqua;
6. Collegare l'attacco rapido con adattatore per tubo da giardino (31) sul tubo flessibile di alimentazione con il raccordo (19).

Aspirazione dell'acqua

Requisiti

- **NOTA!** Contaminazione dal ritorno di detergente! Non aspirare l'acqua da punti di raccolta naturali.
- Tubo di aspirazione con filtro a cestello (non compreso nella confezione, *Ricambi e accessori*, p. 62)
- acqua stagnante, pulita, ad es. cisterna dell'acqua piovana
- Max. altezza aspirazione: 0,5 m

Procedura

⚠ AVVERTIMENTO! Scossa elettrica! L'apparecchio non deve essere immerso in accumuli di acqua.

NOTA! L'esercizio a secco lo danneggia! Durante il lavoro verificare che via sia una scorta adeguata di acqua e un approvvigionamento idrico sicuro.

1. Collegare il tubo di aspirazione con filtro a cestello con raccordo (19) all'attacco acqua (21) dell'apparecchio.
2. Inserire l'estremità con il cestello di filtraggio nella raccolta dell'acqua.
3. Rimuovere la lancia (1) dall'impugnatura a pistola (6).
4. Tenere premuto la leva di attivazione (24).
5. Portare l'interruttore on/off (4) in posizione "I" (ON).
L'apparecchio inizia ad aspirare l'acqua e l'aria può fuoriuscire.
6. Se manca aria nell'apparecchio è possibile lasciare la leva di attivazione.
7. Montare un accessorio.

Scegliere l'accessorio

Ugello standard Vario (22)

Getto a ventaglio Vario (direzione di rotazione vista da dietro)



↻ Getto largo

Bassa pressione per detergente

Tanto più aumenta la pressione, tanto meno detergente viene aspirato



↻ Getto sottile; getto puntuale

Pressione alta

Fresa Turbo antisporco (29)



Il getto d'acqua rotante è adatto ai lavori a basso consumo d'acqua.

Spazzola di lavaggio rotante (10)

- La spazzola di lavaggio rotante non è sostanzialmente indicata per superfici sensibili e verniciate (ad es. vernice per auto).
- Non esercitare alcuna pressione sulla spazzola di lavaggio rotante. La funzione di pulizia si ottiene dal movimento di rotazione dal flusso di acqua.
- La spazzola di lavaggio rotante funziona nella modalità a bassa pressione. Il detergente viene aspirato automaticamente.

Regolare la spazzola di lavaggio rotante

1. Allentare la vite sullo snodo di piegatura (27).
2. Regolare l'angolo della spazzola di lavaggio rotante (10).
3. Stringere la vite sullo snodo di piegatura (27).

Montare e smontare l'accessorio

Montaggio dell'ugello

1. Montare la lancia (1) sull'impugnatura a pistola (6) (Chiusura a baionetta: inserire e ruotare).
2. Inserire l'accessorio sulla lancia (1). L'accessorio si innesta.

Smontaggio dell'ugello

1. Tenere premuto il pulsante di sblocco (28) sull'estremità anteriore della lancia (1)
2. Estrarre l'accessorio dalla lancia (1).
3. Rimuovere la lancia (1) dall'impugnatura a pistola (6) (Chiusura a baionetta: spingere, ruotare e tirare).

Montare la spazzola di lavaggio rotante (10)

1. Rimuovere la lancia (1) dall'impugnatura a pistola (6) (Chiusura

a baionetta: spingere, ruotare e tirare).

2. Montare l'accessorio sull'impugnatura a pistola (6) (Chiusura a baionetta: inserire e ruotare).

Smontare la spazzola di lavaggio rotante (10)

1. Smontare l'accessorio dell'impugnatura a pistola (6) (Chiusura a baionetta: spingere, ruotare e tirare).

Funzionamento

Pulizia con detergente

Requisiti del detergente

- Questo apparecchio è stato sviluppato con un detergente neutro basato su tensioattivi anionici biodegradabili.
- L'uso di altri detergenti o di prodotti chimici può compromettere la sicurezza dell'apparecchio e provocare danni. Tali danni all'apparecchio non sono coperti da garanzia.
- È possibile acquistare il detergente presso il nostro negozio online, *Ricambi e accessori*, p. 62.

Requisiti

- Il serbatoio per detergente deve essere riempito con detergente.
- La punta dell'ugello Standard Vario deve essere spinta in avanti.

Riempire e svuotare il serbatoio per detergente

1. Rimuovere il tappo di chiusura con tubo di aspirazione flessibile (16) dal serbatoio per detergente (17).
2. Tirare il serbatoio per detergente verso l'alto, quindi spostarlo in direzione opposta all'apparecchio. Il serbatoio per detergente è stato rimosso e può essere riempito o svuotato.

3. Posizionare il serbatoio per detergente in senso inverso.
4. Richiudere il serbatoio per detergente con il relativo tappo di chiusura.
5. Posizionare il tubo di aspirazione flessibile fino a raggiungere il fondo del serbatoio per detergente.

Accensione

▲ AVVERTIMENTO! Una perdita del sistema idrico può causare scosse elettriche! Portare l'interruttore on/off (4) in posizione "O" (OFF). Estrarre la spina di connessione. Ricominciare dal collegare gli attacchi dell'acqua (vedere *Generare l'alimentazione d'acqua*, p. 52).

▲ AVVERTIMENTO! L'apparecchio deve essere azionato solo in posizione verticale! Se l'apparecchio cade, vi è il pericolo di scossa elettrica. Portare l'interruttore on/off (4) in posizione "O" (OFF). Estrarre la spina di connessione. Ora riportare l'apparecchio in posizione verticale. Per la propria sicurezza, attendere circa cinque minuti, fino al ripristino del collegamento elettrico.

▲ AVVERTIMENTO! I cavi di prolunga non idonei possono essere pericolosi! Utilizzare solo cavi di prolunga resistenti adatti all'uso in ambienti all'aperto. Il collegamento deve essere asciutto e al di sopra del pavimento. Si raccomanda di utilizzare una bobina di cavo che mantenga la presa ad una distanza minima di 60 mm dal suolo.

1. Assicurarsi che l'interruttore di accensione/spengimento (4) sia in posizione "O" (OFF).
2. Posizionare l'apparecchio in verticale.
3. Collegare la spina di alimentazione a una presa dotata di interruttore differenziale.

Il pezzo di destra, visto da dietro, del supporto per cavo di alimentazione

(14) è orientabile. È così possibile rimuovere facilmente il cavo di alimentazione (15).

4. **NOTA!** Un esercizio a secco comporta un danneggiamento dell'apparecchio. Non azionare l'idropulitrice ad alta pressione con il rubinetto d'acqua chiuso.

Aprire il rubinetto dell'acqua completamente.

5. Portare l'interruttore on/off (4) in posizione "I" (ON).

Il motore si accende brevemente finché viene accumulata la pressione necessaria. Quindi, si arresta.

6. **▲ AVVERTIMENTO!** Tenere in considerazione la forza repulsiva del getto d'acqua che fuoriesce, poiché si rischia di ferirsi o di ferire altre persone. Durante l'utilizzo dell'apparecchio, assicurarsi di tenerlo saldamente. Tenere l'impugnatura a pistola (6) ben salda. Premere la leva di attivazione (24) dell'impugnatura a pistola (6). L'ugello lavora a pressione e il motore si accende. Quando si rilascia la leva di attivazione (24) il motore si arresta. La pressione elevata resta nel sistema.

Interrompere il funzionamento

Quindi è possibile inserire l'impugnatura a pistola (6) con lancia e ugello nel supporto per l'impugnatura a pistola stessa (9).

1. Rilasciare la leva di attivazione (24) dell'impugnatura a pistola (6).
2. Posando l'impugnatura a pistola: Assicurare la leva di attivazione con il sistema di blocco di sicurezza per bambini (25).

← La leva di attivazione è bloccata



→ È possibile tirare la leva di attivazione .

▲ AVVERTIMENTO! Pericolo di lesioni dovuto al getto ad alta pressione! Bloccare la leva di attivazione ad ogni interruzione del lavoro.

3. In caso di pause prolungate dal lavoro: Portare l'interruttore on/off (4) in posizione "0" (OFF).

Sfiato

Sfiato del tubo flessibile di alimentazione

1. Collegare il rubinetto dell'acqua.
2. Rimuovere il tubo flessibile di alimentazione dall'apparecchio.
3. Vedere più avanti *Generare l'alimentazione d'acqua*, p. 52

Sfiato dell'apparecchio

1. Portare l'interruttore on/off (4) in posizione "I" (ON).
2. Attendere che la pressione si accumuli e che il motore si arresti.
3. Portare l'interruttore on/off (4) in posizione "0" (OFF).
4. Premere la leva di attivazione (24) dell'impugnatura a pistola (6) finché la pressione non si riduce.
5. Ripetere questi passaggi alcune volte finché nell'apparecchio non sarà più presente aria.

Terminare il funzionamento

1. Dopo i lavori con il detergente:
 - Svuotare il serbatoio per detergente (17).
 - Sciacquare l'apparecchio con acqua pulita finché non sarà più presente il detergente nei condotti.
2. Rilasciare la leva di attivazione (24).
3. Portare l'interruttore on/off (4) in posizione "0" (OFF).
4. Collegare il rubinetto dell'acqua.

5. Premere la leva di attivazione (24) dell'impugnatura a pistola (6) finché la pressione non si riduce.
6. Estrarre la spina di connessione. Avvolgere il cavo di alimentazione (15) sul supporto (14).
7. Scollegare l'apparecchio dall'alimentazione dell'acqua.

Trasporto

In questo modo si prepara l'apparecchio per arrotolarlo in sicurezza.

- Spegnerne l'apparecchio ed estrarre la spina di alimentazione dalla presa. Assicurarsi che tutte le parti mobili siano completamente ferme.
- Arrotolare il tubo per alta pressione (11) al tamburo per il tubo flessibile (12) e avvolgere il cavo di alimentazione (15) intorno al sostegno (14).
- Tirare via l'impugnatura ad arco.

Se si desidera trasportare l'apparecchio, farsi aiutare da un'altra persona all'occorrenza.

Pulizia, manutenzione e conservazione

▲ AVVERTIMENTO! Scossa elettrica! Pericolo di lesioni a causa di un avviamento accidentale dell'apparecchio. Proteggersi durante i lavori di manutenzione e pulizia. Spegnerne l'apparecchio ed estrarre la spina di alimentazione dalla presa. Per i lavori di riparazione e manutenzione non descritti nelle presenti istruzioni chiedere l'intervento del nostro Centro Assistenza. Usare solo componenti originali.

Pulizia

NOTA! Pericolo di danneggiamento! Una pulizia inadeguata può danneggiare l'apparecchio. Non spruzzare mai ac-

qua sull'apparecchio. Non pulire mai l'apparecchio sotto l'acqua corrente. Non utilizzare detergenti o solventi aggressivi. Tenere sempre pulito l'apparecchio.

Pulizia dopo il funzionamento

1. Portare l'interruttore on/off (4) in posizione "0" (OFF).
2. Estrarre la spina di connessione.
3. Tenere pulite le fessure di aerazione.
4. Pulire l'apparecchio con una spazzola morbida o un panno leggermente umido.

Pulizia dell'ugello standard Vario

In rari casi, l'ugello standard Vario potrebbe essere ostruito da corpi estranei.

1. Smontare l'ugello standard Vario (22).
2. Estrarre i corpi estranei dalla parte anteriore mediante l'ago per pulizia dell'ugello (5).
3. Risciacquare l'ugello standard Vario con acqua dalla parte anteriore per eliminare il corpo estraneo.

Pulizia dell'inserto setaccio nell'attacco dell'acqua

1. Rimuovere il raccordo (19) dall'attacco acqua (21).
2. Rimuovere l'inserto setaccio (20) dall'attacco dell'acqua.
3. Pulire il setaccio a inserto sotto l'acqua corrente.
4. Montare il setaccio a inserto (20) e il raccordo (19) in ordine inverso.

Manutenzione

L'apparecchio non richiede manutenzione.

Conservazione

Avvertenze

L'apparecchio e gli accessori vanno conservati sempre:

- puliti
- asciutti
- protetti dalla polvere
- protetti dal gelo
- fuori dalla portata dei bambini

Preparazione dell'apparecchio per la conservazione

NOTA! Il gelo danneggia l'idropulitrice ad alta pressione e i suoi accessori qualora non siano stati completamente svuotati dall'acqua.

1. Rimuovere completamente l'acqua dall'apparecchio.
 - Scollegare l'apparecchio dall'alimentazione dell'acqua.
 - Spegnerne la pulitrice ad alta pressione dall'interruttore on/off (4) per massimo 1 minuto.
 - Premere la leva di attivazione (24) sull'impugnatura a pistola (6) finché dall'impugnatura a pistola (6) o dagli accessori non fuoriesce più acqua.
 - Spegnerne l'apparecchio.
2. Rimuovere completamente l'acqua dall'accessorio.
3. Conservare tutti gli accessori in verticale, nei supporti con l'attacco rivolto verso il basso.
4. Arrotolare il tubo per alta pressione al tamburo per il tubo flessibile (12).
5. Conservare il cavo di alimentazione nell'apposito supporto (14).

Ricerca degli errori

La tabella che segue aiuta a risolvere piccoli guasti:

Problema	Possibile causa	Soluzione
L'apparecchio non si accende	Interruttore di accensione/spengimento (4) disattivato	Verificare la posizione di accensione/spengimento
	Manca la tensione di rete	Ispezionare la presa, il cavo di alimentazione, la spina di collegamento, il fusibile ed eventualmente farli riparare dall'elettricista.
	Fornitura di corrente difettosa	Controllare l'impianto elettrico per verificare la conformità con le indicazioni sulla targhetta
L'apparecchio non convoglia l'acqua	Presenza di bolle d'aria nell'idropulitrice ad alta pressione	Accendere l'apparecchio e azionare la leva di attivazione (24).
		<i>Sfiato, p. 56</i>
L'apparecchio non accumula pressione	Presenza di bolle d'aria nell'idropulitrice ad alta pressione	<i>Sfiato, p. 56</i>
	Perdita del pressione del condotto	Controllare l'alimentazione dell'acqua

Problema	Possibile causa	Soluzione
Perdita del sistema idrico	Collegamenti non montati correttamente	Spegnere l'apparecchio e staccarlo dalla rete. Collegare nuovamente l'apparecchio alla linea di acqua (vedere <i>Generare l'alimentazione d'acqua</i> , p. 52)
	Perdita dell'attacco acqua (21)	Spegnere l'apparecchio e staccarlo dalla rete. Sostituire il raccordo (19) all'attacco acqua (21) incl. anello di tenuta (v. <i>Ricambi e accessori</i> , p. 62)
Forti variazioni di pressione	Ugello standard Vario (22) sporco	Risciacquare ugello standard Vario (22) con acqua. Se necessario, pulire il foro dell'ugello con un ago apposito (5); vedere (<i>Pulizia</i> , p. 56).
	Ugello standard Vario (22) ostruito	Rimuovere ugello standard Vario (22) e assicurarsi che l'acqua fuoriesca dall'impugnatura a pistola (6) senza ostacoli.

Smaltimento/rispetto dell'ambiente

Smaltire l'apparecchio, gli accessori e l'imballaggio in modo da garantirne il corretto riciclaggio nel rispetto dell'ambiente.



Gli apparecchi elettrici non devono essere smaltiti con i rifiuti domestici.

Il simbolo del contenitore di spazzatura mobile barrato indica che questo prodotto non deve essere smaltito come rifiuto urbano non differenziato al termine della sua vita utile.

Direttiva 2012/19/UE sui rifiuti di apparecchiature elettriche ed elettroniche:

Il consumatore è tenuto per legge al corretto riciclaggio nel rispetto dell'ambiente degli apparecchi elettrici ed elettronici al termine della loro vita utile. In questo modo si garantisce che vengano riciclati nel rispetto dell'ambiente e delle risorse. A seconda del recepimento nel diritto nazionale, le possibilità sono le seguenti:

- restituzione a un punto vendita
- conferimento a un centro di raccolta ufficiale,
- restituzione al produttore/commerciante.

Tali disposizioni non contemplano gli accessori e i dispositivi ausiliari privi di componenti elettrici a corredo dell'apparecchio da smaltire.

Smaltimento del flacone del detergente

- Residui del prodotto devono essere smaltiti nel rispetto della Direttiva sui rifiuti 2008/98/CE e delle norme vigenti a livello nazionale e regionale. Per questo prodotto non è stato definito un codice rifiuti come da elenco europeo dei rifiuti perché l'assegnazione è secondaria allo scopo di impiego fatto dal consumatore. Pertanto il codice rifiuto UE deve essere stabilito previo accordi con l'addetto allo smaltimento.
- Imballaggi non contaminati possono essere conferiti nel riciclaggio.
- Imballaggi sporchi devono essere smaltiti analogamente al materiale.

Assistenza

Garanzia

Gentile cliente, su questo apparecchio Le viene concessa una garanzia di 3 anni a partire dalla data di acquisto.

In caso di difetti di questo prodotto può avanzare diritti legali nei confronti del venditore del prodotto. Tali diritti legali non vengono limitati dalla nostra garanzia qui di seguito rappresentata.

Condizioni di garanzia

Il termine di garanzia inizia con la data di acquisto. La preghiamo di conservare in un luogo sicuro lo scontrino fiscale originale. Questo documento viene richiesto come prova d'acquisto.

Qualora subentrasse un difetto di materiale o di fabbricazione entro tre anni a partire dalla data di acquisto di questo prodotto, il prodotto verrà riparato o sostituito - a nostra discrezione - gratuitamente da noi. Questa prestazione di garanzia presuppone che venga presentato entro il termine di tre anni l'apparecchio difettoso

e la prova d'acquisto (scontrino fiscale) e descritto brevemente per iscritto in che cosa consiste il difetto e quando si è verificato.

Se il difetto è coperto dalla nostra garanzia, riceverà il prodotto riparato oppure un prodotto nuovo. Con la riparazione o la sostituzione del prodotto non inizia un nuovo periodo di garanzia.

Tempo di garanzia e diritti legali per vizi della cosa

Il periodo di garanzia non viene prolungato. Questo vale anche per parti sostituite e riparate. Difetti e vizi presenti già al momento dell'acquisto devono essere segnalati immediatamente dopo la rimozione dall'imballaggio. Riparazioni che accorrono dopo il periodo di garanzia sono a pagamento.

Volume di garanzia

L'apparecchio è stato prodotto accuratamente secondo severe direttive di qualità e controllato con coscienza prima della consegna.

La prestazione in garanzia vale per difetti del materiale o di fabbricazione. Questa garanzia non si estende a componenti del prodotto esposti a normale logorio, che possono pertanto essere considerati come componenti soggetti a usura (ad es. Tubo per alta pressione). La garanzia non si estende altresì a danni che si verificano su componenti delicati (ad es. interruttore) nonché danni derivanti dal trasporto o altri incidenti.

Questa garanzia decade se il prodotto è stato danneggiato, non usato correttamente o non mantenuto. Lo stesso vale in caso di danni dovuti ad acqua, gelo, fulmini e incendi o trasporto errato. Per un uso corretto del prodotto devono essere osservate tutte le indicazioni riportate nelle istruzioni per l'uso. Destinazioni d'uso e azioni sconsigliate nelle istruzioni d'uso o

dalle quali si viene avvertiti, sono tassativamente da evitare.

Il prodotto è destinato solo per i privati e non per uso commerciale. In caso di uso improprio, esercizio della forza e interventi non effettuati dalla nostra filiale di assistenza tecnica autorizzata, decade la garanzia.

Svolgimento in caso di garanzia

Per garantire una rapida elaborazione della Sua pratica, La preghiamo di seguire le seguenti indicazioni:

- Per tutte le richieste tenere a portata di mano lo scontrino fiscale e il codice di identificazione (IAN 436819_2304) come prova d'acquisto.
- I codici articolo sono riportati sulla targhetta del tipo.
- Nel caso in cui si dovessero verificare difetti funzionali o altri vizi, La preghiamo di contattare **telefonticamente** o per **e-mail**. Riceverà ulteriori informazioni sullo svolgimento del Suo reclamo.
- Un prodotto rilevato come difettoso può essere inviato con porto franco all'indirizzo di assistenza comunicato, previa consultazione del nostro servizio di assistenza tecnica, allegando la prova d'acquisto (scontrini fiscali) e l'indicazione, in che cosa consiste il difetto e quando si è verificato. Per evitare problemi di accettazione e costi aggiuntivi, usare tassativamente solo l'indirizzo che Le è stato comunicato. Assicurarsi che la spedizione non avvenga in porto assegnato, con merce ingombrante, corriere espresso o altro carico speciale. Spedire l'apparecchio inclusi tutti gli accessori forniti insieme

al momento dell'acquisto e garantire un imballaggio di trasporto sufficientemente sicuro.

Servizio di riparazione

Per le riparazioni **non coperte dalla garanzia** rivolgersi al centro di assistenza, dove potrete ottenere un preventivo.

- Accettiamo solo apparecchi imballati sufficientemente e inviati a spese del cliente.
Nota: inviare l'apparecchio pulito e indicando il difetto all'indirizzo del centro di assistenza indicato.
- Non si accettano apparecchi inviati a carico del destinatario, tramite contrassegno, corriere espresso o altri invii speciali.
- Ci occuperemo di smaltire gratuitamente gli apparecchi difettosi che ci vengono spediti.

Service-Center

IT Assistenza Italia
Tel.: 800781188
E-mail: grizzly@lidl.it
IAN 436819_2304

CH Assistenza Svizzera
Tel.: 0800 56 44 33
E-mail: grizzly@lidl.ch
IAN 436819_2304

Importatore

Si tenga presente che l'indirizzo indicato di seguito non è l'indirizzo del centro di assistenza. Per prima cosa contattare il centro di assistenza summenzionato.

Grizzly Tools GmbH & Co. KG
Stockstädter Str. 20
63762 Grobostheim
GERMANIA
www.grizzlytools.de

Ricambi e accessori

Pezzi di ricambio e accessori sono reperibili al sito

www.grizzlytools.shop. Qualora sorgessero problemi durante l'ordinazione, si prega di contattarci tramite il nostro negozio online. Per ulteriori domande, rivolgersi al Service-Center, p. 61

Pos. nr.	Designazione	No. d'ordine
1	Lancia	91110565
2	Impugnatura ad arco	91110567
5	Ago per pulizia dell'ugello	91110572
6	Impugnatura a pistola	91110566
10	Spazzola di lavaggio rotante	91110568
11	Tubo per alta pressione (10 m, nero)	91110569
12	Tamburo per il tubo flessibile con manovella (senza Tubo per alta pressione)	91105900
17	Serbatoio per detergente	91105898
18	Ruote	91105897
19, 20	Raccordo (Attacco acqua), Setaccio a inserto	91106182
22	Ugello standard Vario	91105895
29	Fresa Turbo antisporcio	91105894
30	Detergente URM 500 (500 ml)	30990010
31	Attacco rapido con adattatore del tubo da giardino	91097401
—	Tubo di aspirazione con filtro a cestello	91103738

Traduzione delle dichiarazioni CE di conformità originale

Prodotto: **Idropulitrice ad alta pressione**

Modello: **PHD 170 D2**

Numero di serie: 000001 - 180000

L'oggetto della dichiarazione di cui sopra è conforme alla pertinente normativa di armonizzazione dell'Unione:

2006/42/EC • 2014/30/EU • 2000/14/EC & 2005/88/EC • 2011/65/EU & (EU) 2015/863

L'oggetto della dichiarazione di cui sopra è conforme alla direttiva 2011/65/EU del Parlamento europeo e del Consiglio dell'8 giugno 2011, sulla restrizione dell'uso di determinate sostanze pericolose nelle apparecchiature elettriche ed elettroniche.

Per garantire la conformità, sono state applicate le seguenti norme armonizzate e le norme e i regolamenti nazionali:

**EN 60335-1:2012/A15:2021 • EN 60335-2-79:2012 • EN 62233:2008
EN IEC 55014-1:2021 • EN IEC 55014-2:2021 • EN IEC 63000:2018
EN IEC 61000-3-2:2019/A1:2021 • EN IEC 61000-3-11:2019**

In conformità con la direttiva concernenti l'emissione acustica 2000/14/EC, si conferma quanto segue:

Livello di potenza acustica (L_{WA})

- misurato: 94,0 dB(A)

- garantito: 97 dB(A)

Procedura di valutazione della conformità seguita secondo la 2000/14/EC, allegato V.

La presente dichiarazione di conformità è rilasciata sotto la responsabilità esclusiva del fabbricante:



Grizzly Tools GmbH & Co. KG
Stockstädter Str. 20
63762 Großostheim
GERMANIA
30.08.2023

Christian Frank
Mandatario della documentazione

GRIZZLY TOOLS GMBH & CO. KG

Stockstädter Straße 20

63762 Großostheim

GERMANY

Stand der Informationen · Version des informations ·

Versione delle informazioni: 08/2023

Ident.-No.: 75041667082023-CH



IAN 436819_2304

CH