



PDF ONLINE
parkside-diy.com



20 V AKKU-ASTSÄGE/20V CORDLESS GARDEN SAW/20 V COUPE-BRANCHES SANS FIL PASA 20-Li D3

(DE) (AT) (BE) (CH)

20 V AKKU-ASTSÄGE

Bedienungsanleitung
Originalbetriebsanleitung

(GB) (IE) (NI) (CY) (MT)

20V CORDLESS GARDEN SAW

User manual
Translation of the original instructions

(FR) (BE) (CH)

20 V COUPE-BRANCHES SANS FIL

Mode d'emploi
Traduction de la notice originale

(NL) (BE)

20 V ACCU TAKKENZAAG

Gebruiksaanwijzing
Vertaling van de oorspronkelijke gebruiksaanwijzing

(PL)

20 V AKUMULATOROWA PIŁA DO GAŁĘZI

Instrukcja obsługi
Tłumaczenie instrukcji oryginalnej

(CZ)

20 V AKU PILKA NA VĚTVĚ

Návod na obsluhu
Překlad původního návodu k používání

(SK)

20 V AKU PÍLA NA KONÁRE

Návod na obsluhu
Preklad pôvodného návodu na použitie

(ES)

20 V SIERRA CORTARRAMAS RECARGABLE

Manual de instrucciones
Traducción del manual original

(DK)

20 V BATTERIDREVEN GRENSAV

Betjeningsvejledning
Oversættelse af den originale brugsanvisning

(IT)

20 V SEGNETTO RICARICABILE PER POTATURA

Istruzioni per l'uso
Traduzione delle istruzioni originali

(HU)

20 V AKKUS KERTI FŰRÉSZ

Használati útmutató
Eredeti használati utasítás fordítása

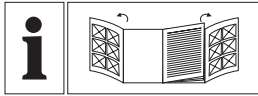

DE/AT/BE/CH	Bedienungsanleitung	Seite	5
GB/IE/NI/CY/MT	User manual	Page	25
FR/BE/CH	Mode d'emploi	Page	42
NL/BE	Gebruiksaanwijzing	Pagina	62
PL	Instrukcja obsługi	Strona	81
CZ	Návod na obsluhu	Strana	100
SK	Návod na obsluhu	Strana	118
ES	Manual de instrucciones	Página	136
DK	Betjeningsvejledning	Side	155
IT	Istruzioni per l'uso	Pagina	172
HU	Használati útmutató	Oldal	190

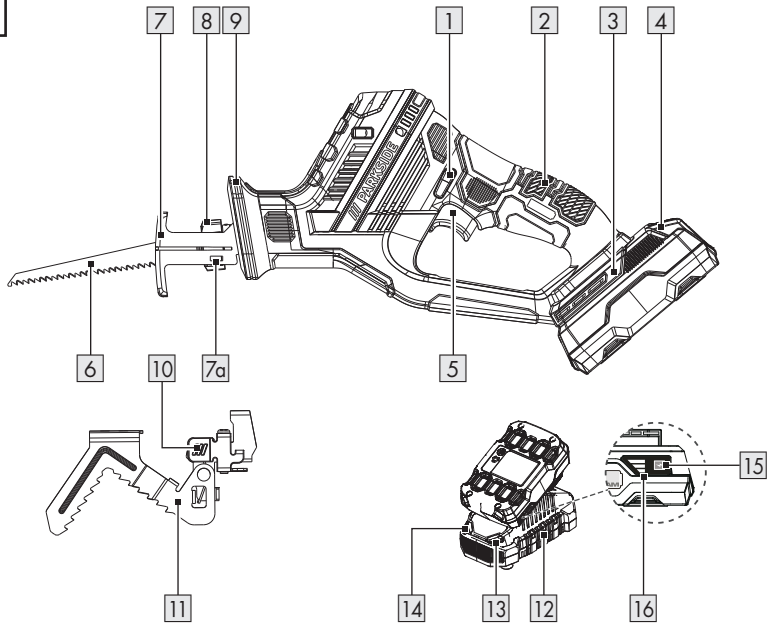
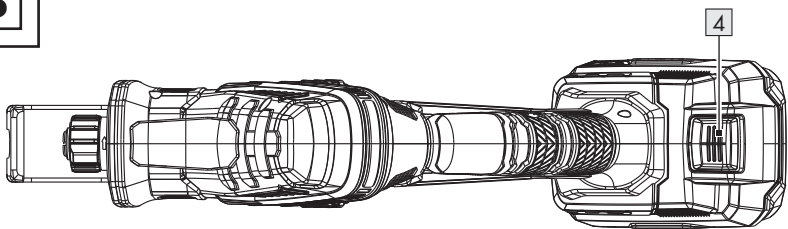
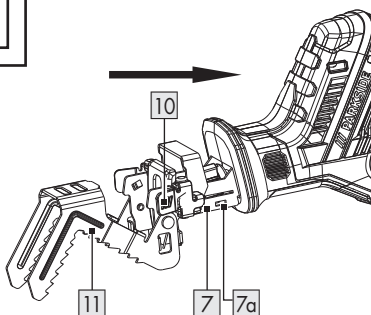
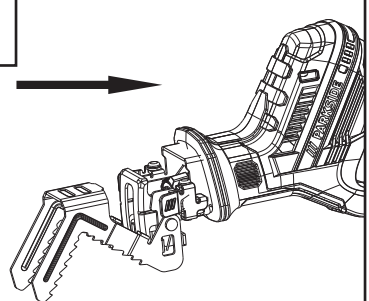
A**B****C****D**

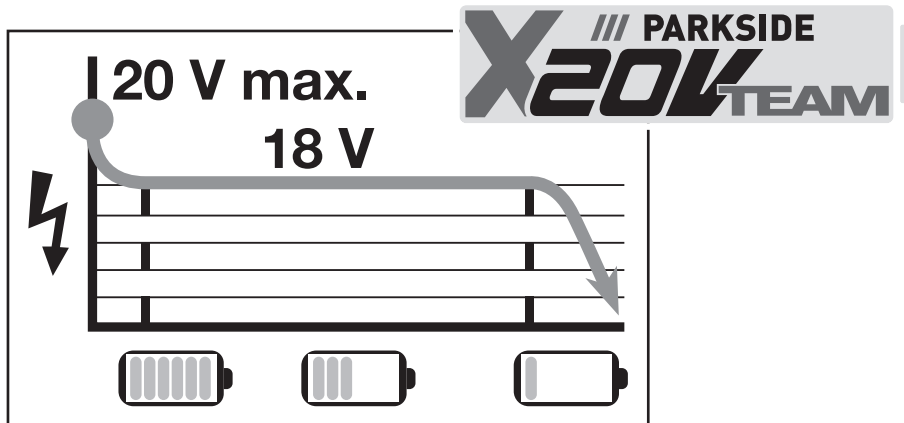

AKKU KOMPATIBEL MIT ALLEN GERÄTEN DER SERIE „X 20 V TEAM“
BATTERY COMPATIBLE WITH ALL DEVICES OF THE SERIES “X 20 V TEAM”
BATTERIE COMPATIBLE AVEC TOUS LES APPAREILS DE LA SÉRIE
« X 20 V TEAM »

ACCU COMPATIBEL MET ALLE APPARATEN VAN DE SERIE “X 20 V TEAM”
AKUMULATOR KOMPATYBILNY ZE WSZYSTKIMI URZĄDZENIAMI SERII
„X 20 V TEAM”

AKUMULÁTOR KOMPATIBILNÍ SE VŠEMI PŘÍSTROJI ŘADY „X 20 V TEAM“
AKUMULÁTOR JE KOMPATIBILNÝ SO VŠETKÝMI PŘÍSTROJMI ZO SÉRIE
„X 20 V TEAM“

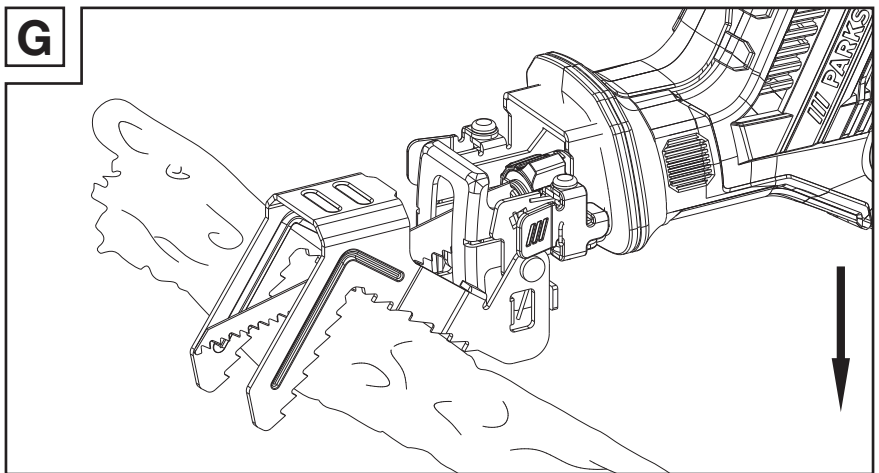
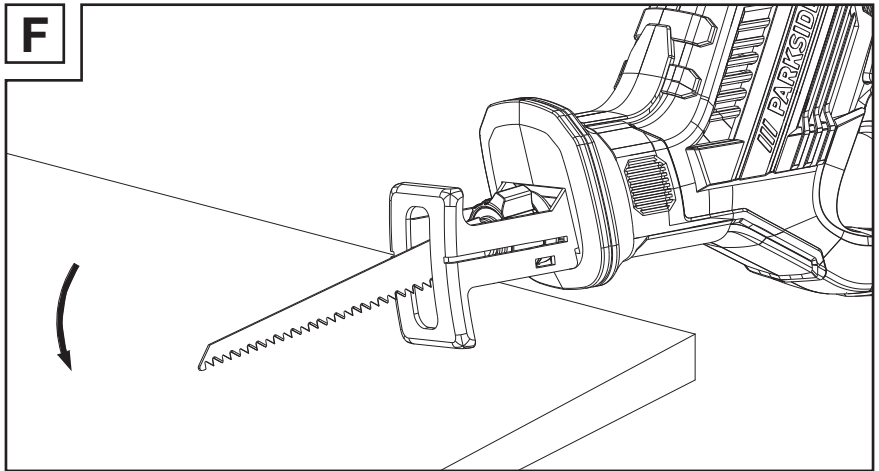
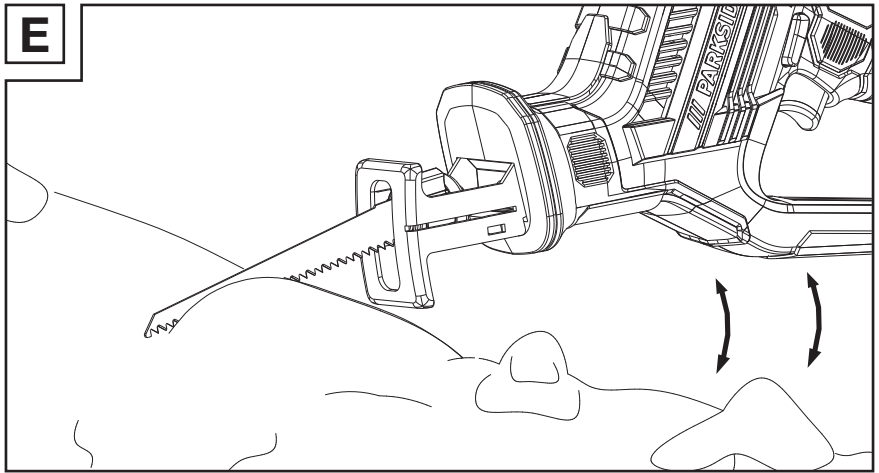

BATERÍA COMPATIBLE CON TODOS LOS DISPOSITIVOS DE LA SERIE
“X 20 V TEAM”

BATTERIET ER KOMPATIBELT MED ALLE APPARATER I SERIEN ”X 20 V TEAM”
BATTERIA COMPATIBILE CON TUTTI I DISPOSITIVI DELLA SERIE “X 20 V TEAM”
AZ AKKU KOMPATIBILIS AZ „X 20 V TEAM” SOROZAT MINDEN KÉSZÜLÉKÉVEL



Liste der verwendeten Piktogramme/Symbole	Seite	6
Einleitung	Seite	7
Bestimmungsgemäße Verwendung	Seite	7
Lieferumfang	Seite	7
Liste der Teile	Seite	7
Technische Daten	Seite	8
Allgemeine Sicherheitshinweise	Seite	9
Allgemeine Sicherheitshinweise für Elektrowerkzeuge	Seite	9
Gerätespezifische Sicherheitshinweise für Säbelsägen	Seite	13
Vibrations- und Geräuschminderung	Seite	13
Verhalten im Notfall	Seite	14
Restrisiken	Seite	14
Sicherheitshinweise für Ladegeräte	Seite	14
Vor der ersten Verwendung	Seite	15
Produkt auspacken	Seite	15
Zubehör	Seite	16
Akku-Pack aufladen	Seite	16
Akku-Pack befestigen/entnehmen	Seite	16
Ladezustand des Akku-Packs überprüfen	Seite	17
Zusammenbau	Seite	17
Haltebügel anbringen/entnehmen	Seite	17
Sägeblatt anbringen/auswechseln	Seite	17
Bedienung	Seite	17
Ein-/Ausschalten	Seite	17
Arbeitsanweisungen	Seite	18
Normale Sägeschnitte	Seite	18
Tauchsägen	Seite	19
Bündig sägen	Seite	19
Reinigung und Pflege	Seite	19
Wartung	Seite	20
Reparatur	Seite	20
Lagerung	Seite	20
Transport	Seite	20
Entsorgung	Seite	21
Garantie	Seite	22
Abwicklung im Garantiefall	Seite	23
Service	Seite	23
EU-Konformitätserklärung	Seite	24

Liste der verwendeten Piktogramme/Symbole

	<p>WARNUNG! – Bezeichnet eine Gefahr mit mittlerem Risikograd, die, wenn sie nicht vermieden wird, den Tod oder eine schwere Verletzung zur Folge haben kann (z. B. Stromschlagrisiko)</p>	 	<p>Dieses Symbol bedeutet, dass bei der Verwendung des Produkts die Betriebsanleitung zu beachten ist.</p>
	<p>VORSICHT! – Bezeichnet eine Gefahr mit niedrigem Risikograd, die, wenn sie nicht vermieden wird, eine leichte bis mäßige Verletzung zur Folge haben kann (z. B. Verbrühungsgefahr)</p>		<p>Trennen Sie das Ladegerät [12] immer von der Stromversorgung, bevor Sie den Akku-Pack [3] aus dem Ladegerät entnehmen oder den Akku-Pack einsetzen.</p>
	<p>ACHTUNG! – Warnt vor möglichen Sachschäden (z. B. Kurzschlussgefahr)</p>		<p>Schalten Sie das Produkt immer aus, entnehmen Sie den Akku-Pack [3] und lassen Sie das Produkt abkühlen, bevor Sie Anpassungen vornehmen.</p>
	<p>Tragen Sie Gehörschutz!</p>		<p>Tragen Sie Schutzhandschuhe!</p>
	<p>Wechselstrom/-spannung</p>		<p>Gleichstrom/-spannung</p>
	<p>Verwenden Sie das Produkt nur in trockenen Innenräumen.</p>	<p>min⁻¹</p>	<p>Umdrehungen pro Minute</p>
	<p>Schutzklasse II (Doppelisolierung)</p>		<p>Schützen Sie den Akku-Pack [3] vor Hitze und direkter Sonneneinstrahlung.</p>
	<p>Schützen Sie den Akku-Pack [3] vor Feuer.</p>		<p>Schützen Sie den Akku-Pack [3] vor Wasser und Feuchtigkeit.</p>
	<p>Das CE-Zeichen bestätigt Konformität mit den für das Produkt zutreffenden EU-Richtlinien.</p>		<p>Sicherheitshinweise Handlungsanweisungen</p>

20 V AKKU-ASTSÄGE

● Einleitung

Wir beglückwünschen Sie zum Kauf Ihres neuen Produkts. Sie haben sich damit für ein hochwertiges Produkt entschieden. Die Bedienungsanleitung ist Teil dieses Produkts. Sie enthält wichtige Hinweise für Sicherheit, Gebrauch und Entsorgung. Machen Sie sich vor der Benutzung des Produkts mit allen Bedien- und Sicherheitshinweisen vertraut. Benutzen Sie das Produkt nur wie beschrieben und für die angegebenen Einsatzbereiche. Händigen Sie alle Unterlagen bei Weitergabe des Produkts an Dritte mit aus.

● Bestimmungsgemäße Verwendung

- Diese Akku-Astsäge (nachfolgend „Produkt“ oder „Elektrowerkzeug“ genannt) ist eine Säbelsäge, die mit festem Anschlag (Fußplatte) zum Sägen von Holz, Kunststoff und Baustoffen bestimmt ist.
- Das Produkt eignet sich für grobe Sägearbeiten, gerade und kurvige Schnitte und trennt Flächen bündig ab.
- Mit montiertem Haltebügel eignet sich das Produkt zum Sägen von Ästen.
- Beachten Sie die Informationen zu Sägeblättern und Arbeitsanweisungen zum Sägen.
- Jede andere Verwendung oder Veränderung des Produkts gilt als nicht bestimmungsgemäß und birgt erhebliche Unfallgefahren.
- Für aus bestimmungswidriger Verwendung entstandene Schäden übernimmt der Hersteller keine Haftung.

- Das Produkt ist nicht für den gewerblichen Einsatz bestimmt.

● Lieferumfang

⚠️ WARNUNG!

- ▶ Das Produkt und die Verpackungsmaterialien sind kein Kinderspielzeug! Kinder dürfen nicht mit Kunststoffbeuteln, Folien und Kleinteilen spielen! Es besteht Verschluckungs- und Erstickungsgefahr!

HINWEIS

- ▶ HCS = High carbon steel = Stahl mit hohem Kohlenstoffgehalt
- ▶ TPI = teeth per inch = die Anzahl der Zähne je Zoll (2,54 cm)

- 1 20 V Akku-Astsäge
- 1 Haltebügel
- 1 Sägeblatt für Grünschnitt (HCS, 152 x 1 mm, 6 TPI)
- 1 Tragekoffer
- 1 Bedienungsanleitung

● Liste der Teile

Schlagen Sie vor dem Lesen die Seiten mit den Abbildungen auf und machen Sie sich mit allen Funktionen des Produkts vertraut.

(Abb. A, B)

- 1 Einschaltsperrle
- 2 Handgriff
- 3 Akku-Pack*
- 4 Entriegelungstaste (Akku-Pack)
- 5 Ein-/Aus-Schalter
- 6 Sägeblatt
- 7 Fußplatte
- 7a Nut
- 8 Schnellspannfutter
- 9 Handschutz
- 10 Entriegelung (Haltebügel)

* Akku-Pack und Ladegerät sind nicht im Lieferumfang enthalten.

- 11 Haltebügel
- 12 Ladegerät*
- 13 Ladekontroll-LED (rot)
- 14 Ladekontroll-LED (grün)
- 15 Taste  (Ladezustand)
- 16 Ladezustand-LEDs (rot/orange/grün)

● Technische Daten

20 V Akku-Astsäge	PASA 20-Li D3
Nennspannung:	20 V ===
Nennleerlaufhubzahl n ₀ :	0-2700 min ⁻¹
Hublänge:	20 mm
Max. Schnittleistung:	60 mm (mit Astkralle) 90 mm (ohne Astkralle)
Sägeblattaufnahme:	½" (12,7 mm)

Empfohlene Umgebungstemperatur

Während des Ladens:	+4 °C bis +40 °C
Während des Betriebs:	+4 °C bis +40 °C
Während der Lagerung:	+20 °C bis +26 °C

Geräuschemissionswerte

Messwert für Geräusch ermittelt entsprechend EN 62841. Der A-bewertete Geräuschpegel des Elektrowerkzeugs am Ort des Benutzers beträgt typischerweise:

Schalldruckpegel L _{pA} :	79,3 dB
Unsicherheit K _{pA} :	5 dB
Schalleistungspegel L _{WA} :	87,3 dB
Unsicherheit K _{WA} :	5 dB

WARNUNG!



Tragen Sie Gehörschutz!

Schwingungsemissionswerte

Schwingungsgesamtwerte
(Vektorsumme dreier Richtungen)
ermittelt entsprechend EN 62841:

Sägen von Spanplatte a _{h,B} :	3,842 m/s ²
Unsicherheit K:	1,5 m/s ²
Sägen von Holzbalken a _{h,WB} :	3,731 m/s ²
Unsicherheit K:	1,5 m/s ²

WARNUNG!

- ▶ Die Schwingungs- und Geräuschemissionen können während der tatsächlichen Benutzung des Elektrowerkzeugs von den Angabewerten abweichen, abhängig von der Art und Weise, in der das Elektrowerkzeug verwendet wird, insbesondere, welche Art von Werkstück bearbeitet wird.
- ▶ Es ist notwendig, Sicherheitsmaßnahmen zum Schutz des Bedieners festzulegen, die auf einer Abschätzung der Schwingungsbelastung während der tatsächlichen Benutzungsbedingungen beruhen (hierbei sind alle Anteile des Betriebszyklus zu berücksichtigen, beispielsweise Zeiten, in denen das Elektrowerkzeug abgeschaltet ist, und solche, in denen es zwar eingeschaltet ist, aber ohne Belastung läuft).

HINWEIS

- ▶ Die angegebenen Schwingungsgesamtwerte und die angegebenen Geräuschemissionswerte sind nach einem genormten Prüfverfahren gemessen worden und können zum Vergleich eines Elektrowerkzeugs mit einem anderen verwendet werden.

* Akku-Pack und Ladegerät sind nicht im Lieferumfang enthalten.

HINWEIS

- ▶ Die angegebenen Schwingungsgesamtwerte und die angegebenen Geräuschemissionswerte können auch zu einer vorläufigen Einschätzung der Belastung verwendet werden.

Ladedauer

- Das Produkt ist Teil der Serie **X 20 V TEAM** von **Parkside** und kann mit Akku-Packs der Serie **X 20 V TEAM** von **Parkside** betrieben werden. Akku-Packs der Serie **X 20 V TEAM** dürfen nur mit Ladegeräten der Serie **X 20 V TEAM** geladen werden.

- Wir empfehlen Ihnen, dieses Produkt ausschließlich mit folgenden Akku-Packs zu betreiben:
 - **PAP 20 B1**
 - **PAP 20 B3**
- Wir empfehlen Ihnen, diese Akku-Packs mit folgenden Ladegeräten zu laden:
 - **PLG 20 A3**
 - **PLG 20 A4**
 - **PLG 20 C1**
 - **PLG 20 C3**
 - **PDSLGL 20 A1**

Ladedauer	2 Ah Akku-Pack PAP 20 B1	4 Ah Akku-Pack PAP 20 B3
Max. 2,4 A Ladegerät PLG 20 A4/C1	60 min	120 min
Max. 4,5 A Ladegerät PLG 20 A3/C3	35 min	60 min
Max. 4,5 A Ladegerät PDSLGL 20 A1	35 min	60 min



Allgemeine Sicherheitshinweise

- **Allgemeine Sicherheitshinweise für Elektrowerkzeuge**

⚠️ WARNUNG!



Lesen Sie alle Sicherheitshinweise, Anweisungen, Bedienungen und technischen Daten, mit denen dieses Elektrowerkzeug versehen ist. Versäumnisse bei der Einhaltung der nachfolgenden Anweisungen können elektrischen Schlag, Brand und/oder schwere Verletzungen verursachen.



Bewahren Sie alle Sicherheitshinweise und Anweisungen für die Zukunft auf.

Der in den Sicherheitshinweisen verwendete Begriff „Elektrowerkzeug“ bezieht sich auf netzbetriebene Elektrowerkzeuge (mit Netzleitung) oder auf akkubetriebene Elektrowerkzeuge (ohne Netzleitung).

Arbeitsplatzsicherheit

- Halten Sie Ihren Arbeitsbereich sauber und gut beleuchtet.**
Unordnung oder unbeleuchtete Arbeitsbereiche können zu Unfällen führen.
- Arbeiten Sie mit dem Elektrowerkzeug nicht in explosionsgefährdeter Umgebung, in der sich brennbare Flüssigkeiten, Gase oder Stäube**

befinden. Elektrowerkzeuge erzeugen Funken, die den Staub oder die Dämpfe entzünden können.

- c) **Halten Sie Kinder und andere Personen während der Benutzung des Elektrowerkzeugs fern.** Bei Ablenkung können Sie die Kontrolle über das Elektrowerkzeug verlieren.

Elektrische Sicherheit

- a) **Der Anschlussstecker des Elektrowerkzeugs muss in die Steckdose passen. Der Stecker darf in keiner Weise verändert werden. Verwenden Sie keine Adapterstecker gemeinsam mit schutzgeerdeten Elektrowerkzeugen.** Unveränderte Stecker und passende Steckdosen verringern das Risiko eines elektrischen Schlages.
- b) **Vermeiden Sie Körperkontakt mit geerdeten Oberflächen wie von Rohren, Heizungen, Herden und Kühlschränken.** Es besteht ein erhöhtes Risiko durch elektrischen Schlag, wenn Ihr Körper geerdet ist.
- c) **Halten Sie Elektrowerkzeuge von Regen oder Nässe fern.** Das Eindringen von Wasser in ein Elektrowerkzeug erhöht das Risiko eines elektrischen Schlages.
- d) **Zweckentfremden Sie die Anschlussleitung nicht, um das Elektrowerkzeug zu tragen, aufzuhängen oder um den Stecker aus der Steckdose zu ziehen. Halten Sie die Anschlussleitung fern von Hitze, Öl, scharfen Kanten oder sich bewegenden Teilen.** Beschädigte oder verwickelte Anschlussleitungen erhöhen das Risiko eines elektrischen Schlages.
- e) **Wenn Sie mit einem Elektrowerkzeug im Freien arbeiten, verwenden Sie nur**

Verlängerungsleitungen, die auch für den Außenbereich geeignet sind. Die Anwendung einer für den Außenbereich geeigneten Verlängerungsleitung verringert das Risiko eines elektrischen Schlages.

- f) **Wenn der Betrieb des Elektrowerkzeugs in feuchter Umgebung nicht vermeidbar ist, verwenden Sie einen Fehlerstromschutzschalter.** Der Einsatz eines Fehlerstromschutzschalters vermindert das Risiko eines elektrischen Schlages.

Sicherheit von Personen

- a) **Seien Sie aufmerksam, achten Sie darauf, was Sie tun, und gehen Sie mit Vernunft an die Arbeit mit einem Elektrowerkzeug.** Benutzen Sie kein Elektrowerkzeug, wenn Sie müde sind oder unter dem Einfluss von Drogen, Alkohol oder Medikamenten stehen. Ein Moment der Unachtsamkeit beim Gebrauch des Elektrowerkzeugs kann zu ernsthaften Verletzungen führen.
- b) **Tragen Sie persönliche Schutzausrüstung und immer eine Schutzbrille.** Das Tragen persönlicher Schutzausrüstung, wie Staubmaske, rutschfeste Sicherheitsschuhe, Schutzhelm oder Gehörschutz, je nach Art und Einsatz des Elektrowerkzeugs, verringert das Risiko von Verletzungen.
- c) **Vermeiden Sie eine unbeabsichtigte Inbetriebnahme. Vergewissern Sie sich, dass das Elektrowerkzeug ausgeschaltet ist, bevor Sie es an die Stromversorgung und/oder den Akku anschließen, es aufnehmen oder tragen.** Wenn Sie beim Tragen des Elektrowerkzeugs den

- Finger am Schalter haben oder das Elektrowerkzeug eingeschaltet an die Stromversorgung anschließen, kann dies zu Unfällen führen.
- d) **Entfernen Sie Einstellwerkzeuge oder Schraubenschlüssel, bevor Sie das Elektrowerkzeug einschalten.** Ein Werkzeug oder Schlüssel, der sich in einem drehenden Teil des Elektrowerkzeugs befindet, kann zu Verletzungen führen.
- e) **Vermeiden Sie eine abnormale Körperhaltung. Sorgen Sie für einen sicheren Stand und halten Sie jederzeit das Gleichgewicht.** Dadurch können Sie das Elektrowerkzeug in unerwarteten Situationen besser kontrollieren.
- f) **Tragen Sie geeignete Kleidung. Tragen Sie keine weite Kleidung oder Schmuck. Halten Sie Haare und Kleidung fern von sich bewegenden Teilen.** Lockere Kleidung, Schmuck oder lange Haare können von sich bewegenden Teilen erfasst werden.
- g) **Wenn Staubabsaug- und -auffangeinrichtungen montiert werden können, sind diese anzuschließen und richtig zu verwenden.** Verwendung einer Staubabsaugung kann Gefährdungen durch Staub verringern.
- h) **Wiegen Sie sich nicht in falscher Sicherheit und setzen Sie sich nicht über die Sicherheitsregeln für Elektrowerkzeuge hinweg, auch wenn Sie nach vielfachem Gebrauch mit dem Elektrowerkzeug vertraut sind.** Achtloses Handeln kann binnen Sekundenbruchteilen zu schweren Verletzungen führen.
- Verwendung und Behandlung des Elektrowerkzeugs**
- a) **Überlasten Sie das Elektrowerkzeug nicht. Verwenden Sie für Ihre Arbeit das dafür bestimmte Elektrowerkzeug.** Mit dem passenden Elektrowerkzeug arbeiten Sie besser und sicherer im angegebenen Leistungsbereich.
- b) **Benutzen Sie kein Elektrowerkzeug, dessen Schalter defekt ist.** Ein Elektrowerkzeug, das sich nicht mehr ein- oder ausschalten lässt, ist gefährlich und muss repariert werden.
- c) **Ziehen Sie den Stecker aus der Steckdose und/oder entfernen Sie einen abnehmbaren Akku, bevor Sie Geräteeinstellungen vornehmen, Einsatzwerkzeugteile wechseln oder das Elektrowerkzeug weglegen.** Diese Vorsichtsmaßnahme verhindert den unbeabsichtigten Start des Elektrowerkzeugs.
- d) **Bewahren Sie unbenutzte Elektrowerkzeuge außerhalb der Reichweite von Kindern auf. Lassen Sie keine Personen das Elektrowerkzeug benutzen, die mit diesem nicht vertraut sind oder diese Anweisungen nicht gelesen haben.** Elektrowerkzeuge sind gefährlich, wenn sie von unerfahrenen Personen benutzt werden.
- e) **Pflegen Sie Elektrowerkzeuge und Einsatzwerkzeug mit Sorgfalt. Kontrollieren Sie, ob bewegliche Teile einwandfrei funktionieren und nicht klemmen, ob Teile gebrochen oder so beschädigt sind, dass die Funktion des Elektrowerkzeugs beeinträchtigt ist. Lassen Sie beschädigte Teile vor dem Einsatz des Elektrowerkzeugs**

- reparieren.** Viele Unfälle haben ihre Ursache in schlecht gewarteten Elektrowerkzeugen.
- f) **Halten Sie Schneidwerkzeuge scharf und sauber.** Sorgfältig gepflegte Schneidwerkzeuge mit scharfen Schneidkanten verklemmen sich weniger und sind leichter zu führen.
- g) **Verwenden Sie Elektrowerkzeug, Einsatzwerkzeug, Einsatzwerkzeuge usw. entsprechend diesen Anweisungen. Berücksichtigen Sie dabei die Arbeitsbedingungen und die auszuführende Tätigkeit.** Der Gebrauch von Elektrowerkzeugen für andere als die vorgesehenen Anwendungen kann zu gefährlichen Situationen führen.
- h) **Halten Sie Griffe und Griffflächen trocken, sauber und frei von Öl und Fett.** Rutschige Griffe und Griffflächen erlauben keine sichere Bedienung und Kontrolle des Elektrowerkzeugs in unvorhergesehenen Situationen.

Verwendung und Behandlung des Akkuwerkzeugs

- a) **Laden Sie die Akkus nur mit Ladegeräten auf, die vom Hersteller empfohlen werden.** Durch ein Ladegerät, das für eine bestimmte Art von Akkus geeignet ist, besteht Brandgefahr, wenn es mit anderen Akkus verwendet wird.
- b) **Verwenden Sie nur die dafür vorgesehenen Akkus in den Elektrowerkzeugen.** Der Gebrauch von anderen Akkus kann zu Verletzungen und Brandgefahr führen.
- c) **Halten Sie den nicht benutzten Akku fern von Büroklammern, Münzen, Schlüsseln, Nägeln, Schrauben oder anderen kleinen Metallgegenständen, die eine Überbrückung der Kontakte verursachen könnten.** Ein Kurzschluss zwischen den Akkukontakten kann Verbrennungen oder Feuer zur Folge haben.
- d) **Bei falscher Anwendung kann Flüssigkeit aus dem Akku austreten. Vermeiden Sie den Kontakt damit. Bei zufälligem Kontakt mit Wasser abspülen. Wenn die Flüssigkeit in die Augen kommt, nehmen Sie zusätzlich ärztliche Hilfe in Anspruch.** Austretende Akkuflüssigkeit kann zu Hautreizungen oder Verbrennungen führen.
- e) **Benutzen Sie keinen beschädigten oder veränderten Akku.** Beschädigte oder veränderte Akkus können sich unvorhersehbar verhalten und zu Feuer, Explosion oder Verletzungsgefahr führen.
- f) **Setzen Sie einen Akku keinem Feuer oder zu hohen Temperaturen aus.** Feuer oder Temperaturen über 130 °C können eine Explosion hervorrufen.
- g) **Befolgen Sie alle Anweisungen zum Laden und laden Sie den Akku oder das Akkuwerkzeug niemals außerhalb des in der Betriebsanleitung angegebenen Temperaturbereichs.** Falsches Laden oder Laden außerhalb des zugelassenen Temperaturbereichs kann den Akku zerstören und die Brandgefahr erhöhen.



VORSICHT!
EXPLOSIONSGEFAHR!
Laden Sie nicht aufladbare
Batterien niemals auf.



Schützen Sie den
Akku vor Hitze, z. B.
auch vor dauernder
Sonneneinstrahlung, Feuer,
Wasser und Feuchtigkeit. Es
besteht Explosionsgefahr.



Service

- a) Lassen Sie Ihr Elektrowerkzeug nur von qualifiziertem Fachpersonal und nur mit Original-Ersatzteilen reparieren. Damit wird sichergestellt, dass die Sicherheit des Elektrowerkzeugs erhalten bleibt.
- b) Warten Sie niemals beschädigte Akkus. Sämtliche Wartung von Akkus sollte nur durch den Hersteller oder bevollmächtigte Kundendienststellen erfolgen.

● Gerätespezifische Sicherheitshinweise für Säbelsägen

WARNUNG!

- ▶ Verwenden Sie kein Zubehör, welches nicht von **PARKSIDE** empfohlen wurde. Dies kann zu elektrischem Schlag und Feuer führen.
- a) Halten Sie das Elektrowerkzeug an den isolierten Griffflächen, wenn Sie Arbeiten ausführen, bei denen das Einsatzwerkzeug verborgene Stromleitungen treffen kann. Der Kontakt mit einer spannungsführenden Leitung kann auch metallene Geräteteile unter

Spannung setzen und zu einem elektrischen Schlag führen.

- b) Befestigen und sichern Sie das Werkstück mittels Zwingen oder auf andere Art und Weise an einer stabilen Unterlage. Wenn Sie das Werkstück nur mit der Hand oder gegen Ihren Körper halten, bleibt es labil, was zum Verlust der Kontrolle führen kann.
- c) Tragen Sie eine Staubschutzmaske!

● Vibrations- und Geräuschminderung

Begrenzen Sie die Benutzungszeit, verwenden Sie vibrations- und geräuscharme Betriebsarten und tragen Sie persönliche Schutzausrüstung, um Vibrations- und Geräuschauswirkungen zu reduzieren.

Die folgenden Maßnahmen helfen, vibrations- und geräuschbedingte Risiken zu mindern:

- Verwenden Sie das Produkt nur gemäß seinem bestimmungsgemäßen Gebrauch und wie in diesen Anweisungen beschrieben.
- Stellen Sie sicher, dass das Produkt einwandfrei und gut gewartet ist.
- Halten Sie das Produkt sicher an den Handgriffen/Griffflächen fest.
- Warten Sie das Produkt entsprechend den Anweisungen und sorgen Sie für ausreichende Schmierung (wenn anwendbar).
- Planen Sie Ihren Arbeitsablauf so, dass die Verwendung von Produkten mit hohem Vibrationswert auf einen längeren Zeitraum verteilt ist.

● Verhalten im Notfall

Machen Sie sich anhand dieser Bedienungsanleitung mit der Benutzung dieses Produkts vertraut. Prägen Sie sich die Sicherheitshinweise ein und halten Sie sich unbedingt daran. Dies hilft, Risiken und Gefahren zu vermeiden.

- Seien Sie bei der Nutzung dieses Produkts immer aufmerksam, damit Sie Gefahren frühzeitig erkennen und handeln können. Rasches Einschreiten kann schwere Verletzungen und Sachschäden vermeiden.
- Schalten Sie das Produkt bei Fehlfunktionen umgehend aus und entnehmen Sie den Akku-Pack. Lassen Sie dieses von einer qualifizierten Fachkraft überprüfen und gegebenenfalls instand setzen, bevor Sie es wieder in Betrieb nehmen.

● Restrisiken

HINWEIS

- ▶ Dieses Produkt erzeugt während des Betriebs ein elektromagnetisches Feld! Dieses Feld kann unter bestimmten Umständen aktive oder passive medizinische Implantate beeinträchtigen!
- ▶ Um die Gefahr von ernsthaften oder tödlichen Verletzungen zu verringern, empfehlen wir Personen mit medizinischen Implantaten, ihren Arzt und den Hersteller vom medizinischen Implantat zu konsultieren, bevor das Produkt bedient wird!

Auch wenn Sie dieses Produkt vorschriftsmäßig bedienen, bleibt ein potenzielles Risiko für Personen- und Sachschäden bestehen. Folgende Gefahren können im Zusammenhang mit der Bauweise und Ausführung dieses Produkts unter anderem auftreten:

- Gesundheitsschäden, die aus Vibrationsemissionen resultieren, falls das Produkt über einen längeren Zeitraum benutzt, nicht ordnungsgemäß geführt und gewartet wird.

● Sicherheitshinweise für Ladegeräte

- Dieses Gerät kann von Kindern ab 8 Jahren und darüber sowie von Personen mit verringerten physischen, sensorischen oder mentalen Fähigkeiten oder Mangel an Erfahrung und Wissen benutzt werden, wenn sie beaufsichtigt oder bezüglich des sicheren Gebrauchs des Geräts unterwiesen wurden und die daraus resultierenden Gefahren verstehen. Kinder dürfen nicht mit dem Gerät spielen. Reinigung und Benutzer-Wartung dürfen nicht von Kindern ohne Beaufsichtigung durchgeführt werden.

- Laden Sie keine nicht wieder aufladbaren Batterien auf. Verstoß gegen diesen Hinweis führt zu Gefährdungen.
- Wenn die Anschlussleitung beschädigt wird, muss sie durch den Hersteller oder seinen Kundendienst oder eine ähnlich qualifizierte Person ersetzt werden, um Gefährdungen zu vermeiden.
- Schützen Sie elektrische Teile gegen Feuchtigkeit. Tauchen Sie diese nie in Wasser oder andere Flüssigkeiten, um einen elektrischen Schlag zu vermeiden. Halten Sie das Gerät nie unter fließendes Wasser. Beachten Sie die Anweisungen für Reinigung, Wartung und Reparatur.

 Das Gerät ist nur den Gebrauch in Innenräumen geeignet.

- Es sind keine Maßnahmen seitens der Anwender erforderlich, um das Produkt auf 50 Hz oder 60 Hz einzustellen. Das Produkt stellt sich automatisch auf 50 Hz bzw. auf 60 Hz ein.
- Kunden aus den folgenden Ländern können in den Lidl-Onlineshops kompatible Ersatzbatterien und Ladegeräte bestellen: Deutschland (lidl.de), Frankreich (lidl.fr), Belgien (lidl.be), Tschechische Republik (lidl.cz), Niederlande (lidl.nl), Polen (lidl.pl), Slowakei (lidl.sk), Spanien (lidl.es) Kunden aus allen anderen Ländern können diese unter www.optimex-shop.com bestellen.

● Vor der ersten Verwendung

● Produkt auspacken

1. Entnehmen Sie das Produkt aus der Verpackung und entfernen Sie sämtliche Verpackungsmaterialien und Schutzfolien.

2. Prüfen Sie, ob alle Teile vorhanden sind und der beschriebene Lieferumfang vollständig ist (siehe „Lieferumfang“).
3. Überprüfen Sie, ob sich das Produkt und sämtliche Teile in gutem Zustand befinden. Sollten Sie eine Beschädigung oder einen Defekt feststellen, verwenden Sie das Produkt nicht, sondern verfahren Sie wie im Kapitel „Garantie“ beschrieben.

● Zubehör

- Um dieses Produkt sicher und korrekt zu betreiben, ist das folgende Zubehör, d. h. Einsatzwerkzeuge und Sägeblätter, notwendig:
 - Geeignetes Sägeblatt
- Zubehör und Sägeblätter sind über Ihren zugelassenen Händler erhältlich. Achten Sie beim Kauf immer auf die technischen Anforderungen dieses Produkts (siehe „Technische Daten“).
- Falls Sie Zweifel haben, fragen Sie einen qualifizierten Experten oder den Händler Ihres Vertrauens um Rat.

● Akku-Pack aufladen

⚠️ WARNUNG! Verletzungsrisiko!



Trennen Sie das Ladegerät **12** immer von der Stromversorgung, bevor Sie den Akku-Pack **3** einsetzen/entnehmen.

HINWEIS

- ▶ Sie können den Akku-Pack **3** zu jedem Zeitpunkt laden, ohne dessen Lebensdauer zu verringern.

HINWEIS

- ▶ Der Akku-Pack **3** wird bei einer Unterbrechung des Ladevorgangs nicht beschädigt.
- Vor der Inbetriebnahme: Laden Sie den Akku-Pack **3** auf, wenn er einen mittleren oder niedrigen Ladezustand aufweist (siehe „Ladezustand des Akku-Packs überprüfen“).
- Die Ladekontroll-LEDs (rot **13** und grün **14**) zeigen den Zustand des Ladegeräts **12** und des Akku-Packs **3** an.

LED	Zustand
Rote LED 13 leuchtet	Akku-Pack 3 lädt
Grüne LED 14 leuchtet	Akku-Pack 3 voll aufgeladen
Grüne LED 14 und rote LED 13 blinken	Akku-Pack 3 defekt
Rote LED 13 blinkt	Akku-Pack 3 zu kalt oder zu warm
Grüne LED 14 leuchtet (ohne Akku-Pack 3)	Ladegerät 12 betriebsbereit

1. Setzen Sie den Akku-Pack **3** in das Ladegerät **12** ein.
2. Verbinden Sie den Netzstecker des Ladegeräts **12** mit einer Steckdose.
3. Wenn der Akku-Pack **3** voll aufgeladen ist:
 - Ziehen Sie den Netzstecker des Ladegeräts **12** aus der Steckdose.
 - Entnehmen Sie den Akku-Pack **3** aus dem Ladegerät **12**.

● Akku-Pack befestigen/entnehmen

Akku-Pack befestigen

1. Schieben Sie den Akku-Pack **3** auf den Handgriff **2**.

2. Stellen Sie sicher, dass der Akku-Pack **3** spürbar einrastet.

Akku-Pack entnehmen

1. Drücken Sie auf die Entriegelungstaste **4** am Akku-Pack **3**.
2. Ziehen Sie den Akku-Pack **3** vom Handgriff **2** ab.

Ladezustand des Akku-Packs überprüfen

- Drücken Sie die Taste  **15**. Die Ladezustand-LEDs **16** leuchten.

Farbe	Ladezustand
Rot/orange/grün	Maximal
Rot/orange	Mittel
Rot	Niedrig

Zusammenbau

Haltebügel anbringen/entnehmen

(Abb. C, D)

WARNUNG! Verletzungsrisiko!



Schalten Sie das Produkt immer aus, entnehmen Sie den Akku-Pack **3** und lassen Sie das Produkt abkühlen, bevor Sie Anpassungen vornehmen.

Haltebügel anbringen

- Drücken Sie die Entriegelung **10** auf beiden Seiten. Schieben Sie den Haltebügel **11** über die Führungen an der Fußplatte **7**, bis er mit einem Klick in der Nut **7a** einrastet.

Haltebügel entnehmen

- Drücken Sie die Entriegelung **10** auf beiden Seiten. Ziehen Sie den Haltebügel **11** aus den Führungen heraus.

Sägeblatt anbringen/auswechseln

WARNUNG! Verletzungsrisiko!



Schalten Sie das Produkt immer aus, entnehmen Sie den Akku-Pack **3** und lassen Sie das Produkt abkühlen, bevor Sie Anpassungen vornehmen.

VORSICHT! Verletzungsrisiko!



Sägeblätter sind scharfkantig und können während der Verwendung heiß werden. Tragen Sie immer Schutzhandschuhe, wenn Sie Sägeblätter handhaben.

ACHTUNG! Risiko von Sachschäden!

- ▶ Die Zähne des Sägeblatts **6** müssen nach unten zeigen.

1. Drehen Sie das Schnellspannfutter **8** in Pfeilrichtung bis zum Anschlag. Halten Sie das Schnellspannfutter in dieser Position.
2. Schieben Sie das Sägeblatt **6** bis zum Anschlag in das Schnellspannfutter **8**.
3. Lassen Sie das Schnellspannfutter **8** los, sodass es in die Ausgangsposition zurückkehrt.
4. Das Sägeblatt **6** ist nun verriegelt.

Bedienung

Ein-/Ausschalten

VORSICHT! Verletzungsrisiko!



Tragen Sie immer Schutzhandschuhe, wenn Sie das Produkt handhaben oder damit arbeiten.

⚠ VORSICHT! Verletzungsrisiko!

- ▶ Bevor Sie das Produkt einschalten: Stellen Sie sicher, dass das Sägeblatt [6] das Werkstück nicht berührt.
- ▶ Achten Sie auf einen sicheren Stand. Halten Sie das Produkt während der Arbeit immer mit beiden Händen fest.
- ▶ Halten Sie Ihre Hände vom Sägeblatt [6] fern, wenn das Produkt in Betrieb ist.

HINWEIS

- ▶ Sie können den Ein-/Aus-Schalter [5] nicht für einen Dauerbetrieb arretieren.

Einschalten

1. Lösen Sie die Einschaltsperrle [1], indem Sie sie auf der linken oder rechten Seite hineindrücken.
2. Halten Sie den Ein-/Aus-Schalter [5] gedrückt.
3. Regeln Sie die gewünschte Geschwindigkeit, indem Sie die Druckstärke auf den Ein-/Aus-Schalter [5] ändern.

Ausschalten

1. Lassen Sie den Ein-/Aus-Schalter [5] los.
2. Wenn Sie den Ein-/Aus-Schalter [5] loslassen, kehrt die Einschaltsperrle [1] in ihre Ausgangsposition zurück.

● Arbeitsanweisungen

⚠ VORSICHT! Risiko von Verletzungen und Sachschäden!

- ▶ Tragen Sie Schutzhandschuhe, wenn Sie das Sägeblatt [6] handhaben. Auf diese Weise vermeiden Sie Schnittverletzungen.

⚠ VORSICHT! Risiko von Verletzungen und Sachschäden!

- ▶ Verwenden Sie keine stumpfen oder verbogenen Sägeblätter oder Sägeblätter, die auf eine andere Weise beschädigt sind.
- ▶ Bevor Sie das Werkstück sägen, überprüfen Sie es auf verborgene Objekte wie Nägel und Schrauben und entfernen Sie diese.
- ▶ Setzen Sie immer ein geeignetes Sägeblatt ein.
- ▶ Sichern Sie das Werkstück mit Klemmvorrichtungen auf der Werkbank.
- ▶ Wenden Sie nur den minimal notwendigen Druck beim Sägen an. Bei übermäßigem Druck kann sich das Sägeblatt verbiegen oder brechen.
- ▶ Schalten Sie das Produkt sofort aus, wenn sich das Sägeblatt verhakt hat. Versuchen Sie, den Sägeschnitt zu spreizen und ziehen Sie das Sägeblatt vorsichtig heraus.
- ▶ Stehen Sie während der Arbeit immer seitlich vom Produkt.
- ▶ Stellen Sie immer sicher, dass der Arbeitsplatz gut belüftet ist.
- ▶ Vermeiden Sie eine Überlastung des Produkts bei der Arbeit.

● Normale Sägeschnitte

1. Stellen Sie sicher, dass das Sägeblatt [6] das Werkstück nicht berührt.
2. Schalten Sie das Produkt ein.
3. Setzen Sie die Fußplatte [7] auf dem Werkstück an.

4. Üben Sie beim Sägen einen gleichmäßigen Druck aus und schreiten Sie in einem gleichmäßigen Tempo voran.
Sie können waagerechte, diagonale oder senkrechte Schnitte sägen (Abb. E).
5. Wenn Sie den Haltebügel **[11]** verwenden, bewegen Sie das Produkt nach unten und üben Sie leichten Druck aus (Abb. G).
6. Wenn Sie fertig sind:
 - Schalten Sie das Produkt aus.
 - Ziehen Sie das Sägeblatt **[6]** aus dem Werkstück.

● Tauchsägen

(Abb. F)

⚠ VORSICHT! Risiko von Rückschlag und Verletzungen!

- ▶ Führen Sie Tauchsägeschnitte nur in weichen Materialien (z. B. Holz oder Gipsplatte) mit einem kurzen Sägeblatt (max. Länge: 150 mm) durch.
- ▶ Tauchsägeschnitte sind sehr herausfordernd und mit einem erhöhten Verletzungsrisiko verbunden. Wenden Sie diese Technik nur an, wenn Sie damit vertraut sind.

HINWEIS

- ▶ Vor dem Tauchsägen: Entnehmen Sie den Haltebügel **[11]**.
1. Setzen Sie die Vorderkante der Fußplatte **[7]** auf dem Werkstück an, sodass das Sägeblatt **[6]** das Werkstück nicht berührt.
 2. Schalten Sie das Produkt ein.
 3. Tauchen Sie das Sägeblatt **[6]** langsam in das Werkstück ein.
 4. Wenn Sie das Werkstück der Tiefe nach durchsägt haben, fahren Sie normal fort.

● Bündig sägen

⚠ VORSICHT! Risiko von Rückschlag und Verletzungen!

- ▶ Stellen Sie sicher, dass das Sägeblatt **[6]** länger als der Rohrdurchmesser ist.

HINWEIS

- ▶ Bevor Sie bündig sägen: Entnehmen Sie den Haltebügel **[11]**.
- ▶ Mit einem flexiblen Bimetall-Sägeblatt können Sie hervorstehende Werkstücke (z. B. Wasserrohre) bündig an einer Wand absägen.

1. Setzen Sie das Sägeblatt **[6]** direkt an der Wand an.
2. Biegen Sie das Sägeblatt **[6]** durch leichten seitlichen Druck auf das Produkt, sodass die Fußplatte **[7]** die Wand berührt.
3. Schalten Sie das Produkt ein.
4. Sägen Sie das Werkstück mit konstantem Druck ab.

● Reinigung und Pflege

⚠ WARNUNG! Verletzungsrisiko!



Schalten Sie das Produkt immer aus, entnehmen Sie den Akku-Pack **[3]** und lassen Sie das Produkt abkühlen, bevor Sie Anpassungen vornehmen.

HINWEIS

- ▶ Verwenden Sie zur Reinigung des Produkts keine chemischen, alkalischen, scheuernden oder anderen aggressiven Reinigungsmittel oder Desinfektionsmittel, da diese die Oberflächen angreifen können.
- ▶ Lassen Sie niemals Flüssigkeiten in das Produkt gelangen.

- Eine regelmäßige und gründliche Reinigung gewährleistet eine sichere Verwendung und verlängert die Lebensdauer des Produkts.
- Halten Sie das Produkt immer sauber, trocken und frei von Öl oder Fett.
- Nach jeder Verwendung und vor der Lagerung: Entfernen Sie Fremdkörper vom Produkt.
- Reinigen Sie das Produkt mit einem trockenen Tuch.
- Verwenden Sie eine weiche Bürste für schwer erreichbare Stellen.
- Reinigen Sie insbesondere die Lüftungsöffnungen nach jeder Verwendung mit einem Tuch und einer weichen Bürste. Die Lüftungsöffnungen müssen immer frei bleiben.

● **Wartung**

- Vor und nach jeder Verwendung: Überprüfen Sie das Produkt und das Zubehör (z. B. Sägeblätter) auf Verschleiß und Beschädigungen. Falls nötig, ersetzen Sie verschlissenes oder beschädigtes Zubehör. Beachten Sie die technischen Anforderungen (siehe „Technische Daten“).
- Überprüfen Sie, ob Abdeckungen und Sicherheitsvorrichtungen in einwandfreiem Zustand und korrekt installiert sind. Ist dies nicht der Fall, lassen Sie sie von einem Experten ersetzen.
- Ersetzen Sie das Sägeblatt **[6]**, falls es stumpf, verbogen oder auf eine andere Weise beschädigt ist.

● **Reparatur**

- Dieses Produkt enthält keine Teile, die vom Nutzer repariert werden können.

- Kontaktieren Sie eine zugelassene Reparaturwerkstatt oder eine ähnlich qualifizierte Person, um das Produkt überprüfen und reparieren zu lassen.

● **Lagerung**

- Die ideale Temperatur für eine Langzeitlagerung (länger als 3 Monate) liegt zwischen +20 °C und +26 °C.
- Reinigen Sie das Produkt wie zuvor beschrieben.
- Lagern Sie das Produkt inkl. Zubehör an einem dunklen, trockenen, frostfreien, gut belüfteten Ort.
- Lagern Sie das Produkt immer außer Reichweite von Kindern.
- Lagern Sie das Produkt in dessen Tragekoffer.

Akku-Pack

- Vor der Langzeitlagerung: Lagern Sie den Akku-Pack **[3]** nur teilweise aufgeladen. Der Akku-Pack sollte zu 40 % bis 60 % aufgeladen sein (rote und orangefarbene Ladezustand-LEDs **[16]** leuchten).
- Bei Langzeitlagerung: Überprüfen Sie den Ladezustand des Akku-Packs **[3]** ungefähr alle 3 Monate. Falls nötig, laden Sie den Akku-Pack wieder auf.

● **Transport**

- Transportieren Sie das Produkt in dessen Tragekoffer.
- Schützen Sie das Produkt vor schweren Stößen oder starken Vibrationen, welche beim Transport in Fahrzeugen auftreten können.
- Sichern Sie das Produkt, damit es nicht verrutschen oder umfallen kann.

● Entsorgung

Die Verpackung besteht aus umweltfreundlichen Materialien, die Sie über die örtlichen Recyclingstellen entsorgen können.



Beachten Sie die Kennzeichnung der Verpackungsmaterialien bei der Abfalltrennung, diese sind gekennzeichnet mit Abkürzungen (a) und Nummern (b) mit folgender Bedeutung: 1–7: Kunststoffe/20–22: Papier und Pappe/80–98: Verbundstoffe.

Produkt:



Das Produkt inkl. Zubehör und die Verpackungsmaterialien sind recyclebar und unterliegen einer erweiterten Herstellerverantwortung. Entsorgen Sie diese getrennt, den abgebildeten Info-tri (Sortierinformation) folgend, für eine bessere Abfallbehandlung.

Das Triman-Logo gilt nur für Frankreich.



Möglichkeiten zur Entsorgung des ausgedienten Produkts erfahren Sie bei Ihrer Gemeinde- oder Stadtverwaltung.



Gerät entsorgen

Das Symbol der durchgestrichenen Mülltonne bedeutet, dass dieses Gerät am Ende der Nutzungszeit nicht über den Hausmüll entsorgt werden darf. Das Gerät ist bei eingerichteten Sammelstellen, Wertstoffhöfen oder Entsorgungsbetrieben abzugeben. Zudem sind Vertreiber von Elektro- und Elektronikgeräten sowie Vertreiber von Lebensmitteln zur Rücknahme verpflichtet. LIDL bietet Ihnen Rückgabemöglichkeiten direkt in den Filialen und Märkten an. Rückgabe und Entsorgung sind für Sie kostenfrei. Beim Kauf eines Neugeräts haben Sie das Recht, ein entsprechendes Altgerät unentgeltlich zurückzugeben.

Zusätzlich haben Sie die Möglichkeit, unabhängig vom Kauf eines Neugeräts, unentgeltlich (bis zu drei) Altgeräte abzugeben, die in keiner Abmessung größer als 25 cm sind.

Bitte löschen Sie vor der Rückgabe alle personenbezogenen Daten.

Bitte entnehmen Sie vor der Rückgabe Batterien oder Akkumulatoren, die nicht vom Altgerät umschlossen sind, sowie Lampen, die zerstörungsfrei entnommen werden können und führen diese einer separaten Sammlung zu.

Defekte oder verbrauchte Batterien/Akkus müssen recycelt werden. Geben Sie Batterien/Akkus und/oder das Produkt über die angebotenen Sammeleinrichtungen zurück.



Umweltschäden durch falsche Entsorgung der Batterien/Akkus!

Das Symbol der durchgestrichenen Mülltonne auf Batterien oder Akkus bedeutet, dass Sie Batterien und Akkus nicht im Hausmüll entsorgen dürfen.

Entnehmen Sie die Batterien/den Akku-Pack aus dem Produkt vor der Entsorgung.

Diese können giftige Schwermetalle enthalten und unterliegen der Sondermüllbehandlung.

Die chemischen Symbole der Schwermetalle sind wie folgt:
Cd = Cadmium, Hg = Quecksilber,
Pb = Blei.

Sie sind gesetzlich verpflichtet, alte Batterien und Akkus nach Gebrauch zurückzugeben. Geben Sie deshalb verbrauchte Batterien und Akkus kostenfrei im Handelsgeschäft z. B. in Ihrer LIDL Filiale oder bei einer kommunalen Sammelstelle ab.

Batterien und Akkus können Stoffe enthalten, die schädlich für die menschliche Gesundheit und Umwelt sind. Nur bei einer getrennten Sammlung und Verwertung von alten Batterien und Akkus können die negativen Auswirkungen vermieden werden.

Seien Sie besonders vorsichtig beim Umgang mit lithiumhaltigen Batterien und Akkus, da bei unsachgemäßer Verwendung eine erhöhte Brandgefahr besteht. Kleben Sie dazu die Pole ab, um einen äußeren Kurzschluss zu vermeiden.

Nutzen Sie Batterien mit langer Lebensdauer oder Akkus, um die Entstehung von Abfällen aus Alt-Batterien zu verringern. Beachten Sie die Anweisungen zum Lagern, und vermeiden Sie das vollständige Ent- und Aufladen des Akkus, um die Lebensdauer zu verlängern.

Darüber hinaus sollten Sie Batterien oder Elektro- und Elektronikgeräte mit Batterien oder Akkus nicht im öffentlichen Raum zurücklassen, um eine Vermüllung zu vermeiden. Prüfen Sie Möglichkeiten, Batterien einer Wiederverwendung zuzuführen, anstatt diese zu entsorgen, beispielsweise durch Instandsetzung der Batterie.

● Garantie

Das Produkt wurde nach strengen Qualitätsrichtlinien hergestellt und vor der Auslieferung sorgfältig geprüft. Im Falle von Material- oder Herstellungsfehlern haben Sie gegenüber dem Verkäufer des Produkts gesetzliche Rechte. Ihre gesetzlichen Rechte werden in keiner Weise durch unsere unten aufgeführte Garantie eingeschränkt.

Die Garantie für dieses Produkt beträgt 3 Jahre ab Kaufdatum. Die Garantiezeit beginnt mit dem Kaufdatum. Bewahren Sie den Originalkaufbeleg an einem sicheren Ort auf, da dieses Dokument als Nachweis des Kaufs erforderlich ist.

Alle Schäden oder Mängel, die bereits zum Zeitpunkt des Kaufs vorhanden sind, müssen unverzüglich nach dem Auspacken des Produkts gemeldet werden.

Sollte das Produkt innerhalb von 3 Jahren ab Kaufdatum einen Material- oder Herstellungsfehler aufweisen, werden wir es – nach unserer Wahl – kostenlos für Sie reparieren oder

ersetzen. Die Garantiezeit verlängert sich durch einen stattgegebenen Gewährleistungsanspruch nicht. Dies gilt auch für ersetzte und reparierte Teile.

Diese Garantie erlischt, wenn das Produkt beschädigt oder unsachgemäß verwendet oder gewartet wurde.

Die Garantie deckt Material- und Herstellungsfehler ab. Diese Garantie erstreckt sich weder auf Produktteile, die normalem Verschleiß unterliegen, und somit als Verschleißteile gelten (z. B. Batterien, Schläuche, Farbpatronen), noch auf Schäden an zerbrechlichen Teilen, z. B. Schalter oder Teile aus Glas.

● **Abwicklung im Garantiefall**

Um eine schnelle Bearbeitung Ihres Anliegens zu gewährleisten, folgen Sie bitte den folgenden Hinweisen:

Bitte halten Sie für alle Anfragen den Kassenbon und die Artikelnummer (IAN 494219_2504) als Nachweis für den Kauf bereit.

Die Artikelnummer entnehmen Sie bitte dem Typenschild am Produkt, einer Gravur am Produkt, dem Titelblatt Ihrer Anleitung (unten links) oder dem Aufkleber auf der Rück- oder Unterseite des Produktes.

Sollten Funktionsfehler oder sonstige Mängel auftreten kontaktieren Sie zunächst die nachfolgend benannte Serviceabteilung telefonisch oder per E-Mail.

Ein als defekt erfasstes Produkt können Sie dann unter Beifügung des Kaufbelegs (Kassenbon) und der Angabe, worin der Mangel besteht und wann er aufgetreten ist, für Sie portofrei an die Ihnen mitgeteilte Service Anschrift übersenden.



Auf parkside-diy.com können Sie diese und viele weitere Handbücher einsehen und herunterladen. Mit diesem QR-Code gelangen Sie direkt auf parkside-diy.com. Wählen Sie Ihr Land aus, und suchen Sie über die Suchmaske nach den Bedienungsanleitungen. Mittels Eingabe der Artikelnummer (IAN) 494219_2504 gelangen Sie zur Bedienungsanleitung für Ihren Artikel.

● **Service**

Ⓓ **Service Deutschland**

Tel.: 08008855300

Kontaktformular auf
parkside-diy.com

IAN 494219_2504

Ⓐ **Service Österreich**

Tel.: 0800447750

Kontaktformular auf
parkside-diy.com

IAN 494219_2504

Ⓑ **Service Belgien**

Tel.: 080012614

Kontaktformular auf
parkside-diy.com

IAN 494219_2504

Ⓒ **Service Schweiz**

Tel.: 0800563601

Kontaktformular auf
parkside-diy.com

IAN 494219_2504

● EU-Konformitätserklärung

EU-KONFORMITÄTserKLÄRUNG (Nr. 494219_2504)

IAN: 494219_2504
 Produkt-Identifikation: "PARKSIDE" Akku-Astsäge
 Modellnummer: HG10614

Der oben beschriebene Gegenstand der Erklärung erfüllt die einschlägigen Harmonisierungsvorschriften der Union:

Directive 2006/42/EG
Directive 2014/30/EG
Richtlinie 2011/65/EU mit allen dazugehörigen Änderungen

Angabe der einschlägigen harmonisierten Normen oder der anderen technischen Spezifikationen, für die die Konformität erklärt wird:

Nr. / Teile
Richtlinie 2006/42/EG
EN 62841-1:2015/A11:2022
EN 62841-2-11:2016/A1:2020
Richtlinie 2014/30/EG
EN IEC 55014-1:2021
EN IEC 55014-2:2021

Der Gegenstand der oben beschriebenen Erklärung steht im Einklang mit der Richtlinie 2011/65/EU des Europäischen Parlaments und des Rates vom 8. Juni 2011 zur Beschränkung der Verwendung bestimmter gefährlicher Stoffe in Elektro- und Elektronikgeräten:

Nr. / Teile
Richtlinie 2011/65/EU
EN IEC 63000:2018

Person, die die technische Dokumentation aufbewahrt: OWIM GmbH & Co.KG

Unterzeichnet für und im Namen von:

OWIM GmbH & Co. KG, Stiftsbergstraße 1, 74167 Neckarsulm, Deutschland

Diese Konformitätserklärung wird unter der alleinigen Verantwortung des Herstellers ausgestellt.

Original-Konformitätserklärung



















Neckarsulm	27.06.2025	<i>ppa. Buchheim</i>	<i>ppa. Dr. Thorsten Maier</i>
Ort	Datum	ppa. Jens Buchheim Prokurist	ppa. Dr. Thorsten Maier Prokurist

DE



- List of pictograms used** Page 26
- Introduction** Page 27
 - Intended use Page 27
 - Scope of delivery Page 27
 - Parts list Page 27
 - Technical data Page 28
- General safety instructions** Page 29
 - General power tool safety warnings Page 29
 - Safety instructions for reciprocating saws Page 32
 - Vibration and noise reduction Page 32
 - Behaviour in emergency situations Page 32
 - Residual risks Page 33
 - Battery charger safety warnings Page 33
- Before first use** Page 34
 - Unpacking the product Page 34
 - Accessories Page 34
 - Charging the battery pack Page 34
 - Attaching/removing the battery pack Page 35
 - Checking the battery pack's charging level Page 35
- Assembly** Page 35
 - Fitting/removing the grip bracket Page 35
 - Fitting/changing the saw blade Page 35
- Operation** Page 36
 - Switching on/off Page 36
- Working instructions** Page 36
 - Regular cuts Page 36
 - Plunge cuts Page 37
 - Flush cuts Page 37
- Cleaning and care** Page 37
 - Maintenance Page 38
 - Repair Page 38
 - Storage Page 38
 - Transportation Page 38
- Disposal** Page 38
- Warranty** Page 39
 - Warranty claim procedure Page 39
- Service** Page 40
- EU declaration of conformity** Page 41

List of pictograms used

	WARNING! – Designating a hazard with moderate risk, which can result in death or severe injury if not avoided (e.g. risk of electric shock)	 	This symbol means that the operating instructions must be observed when using the product.
	CAUTION! – Designating a hazard with low risk, which could result in minor or moderate injury if not avoided (e.g. risk of scalding)		Always unplug the charger ¹² from the mains before removing the battery pack ³ from the charger or inserting the battery pack.
	NOTICE! – Warns of possible damage to property/the product if not avoided (e.g. risk of short circuit)		Always switch the product off, remove the battery pack ³ and let the product cool down before making any adjustments.
	Wear hearing protection!		Wear protective gloves!
	Alternating current/voltage		Direct current/voltage
	Use the product in dry indoor spaces only.	min⁻¹	Revolutions per minute
	Protection class II (double insulation)		Protect the battery pack ³ from heat and continuous intense sunlight.
	Protect the battery pack ³ from fire.		Protect the battery pack ³ from water and moisture.
CE	CE mark indicates conformity with relevant EU directives applicable for this product.	 	Safety information Instructions for use

20V CORDLESS GARDEN SAW

● Introduction

We congratulate you on the purchase of your new product. You have chosen a high quality product. The instructions for use are part of the product. They contain important information concerning safety, use and disposal. Before using the product, please familiarise yourself with all of the safety information and instructions for use. Only use the product as described and for the specified applications. If you pass the product on to anyone else, please ensure that you also pass on all the documentation with it.

● Intended use

- This cordless garden saw (hereinafter “product” or “power tool”) is a reciprocating saw intended for sawing wood, plastics and building materials up to a fixed stop (base plate).
- The product is suitable for rough sawing, straight and curved cuts and cuts surfaces flush.
- With the grip bracket mounted, the product is suitable for sawing branches.
- Observe the information on saw blades and the working instructions for sawing.
- Any other uses of or modifications to the product are deemed to be improper usage and may result in serious physical injury.
- The manufacturer accepts no responsibility for damage(s) attributable to misuse.
- This product is not intended for commercial use.

● Scope of delivery

⚠ WARNING!

- ▶ The product and the packaging are not children’s toys! Children must not play with plastic bags, sheets and small parts! There is a danger of choking and suffocation!

NOTE

- ▶ HCS = High carbon steel
- ▶ TPI = teeth per inch = the number of teeth per inch (2.54 cm)

- 1 20V Cordless garden saw
- 1 Grip bracket
- 1 Saw blade for cuttings (HCS, 152 × 1 mm, 6 TPI)
- 1 Carrying case
- 1 User manual

● Parts list

Before reading, unfold the pages containing the illustrations and familiarise yourself with all functions of the product.

(Fig. A, B)

- 1 Switch lock
- 2 Handle
- 3 Battery pack*
- 4 Release button (battery pack)
- 5 On/off switch
- 6 Saw blade
- 7 Base plate
- 7a Slot
- 8 Quick-release chuck
- 9 Hand guard
- 10 Release (grip bracket)
- 11 Grip bracket
- 12 Charger*
- 13 Charging control LED (red)
- 14 Charging control LED (green)
- 15  button (charging level)
- 16 Charging level LEDs (red/orange/green)

* Battery pack and charger are not included.

● Technical data

20V Cordless garden saw	PASA 20-Li D3
Rated voltage:	20 V ---
Rated idle stroke rate n ₀ :	0-2700 min ⁻¹
Stroke length:	20 mm
Max. cut length:	60 mm (with branch claw) 90 mm (without branch claw)
Saw blade holder:	½" (12.7 mm)

Recommended ambient temperature

While charging:	+4 °C to +40 °C
During operation:	+4 °C to +40 °C
During storage:	+20 °C to +26 °C

Noise emission value

Noise measurement value determined in accordance with EN 62841. The A-rated noise level of the power tool at the working location is typically as follows:

Sound pressure level L _{pA} :	79.3 dB
Uncertainty K _{pA} :	5 dB
Sound power level L _{WA} :	87.3 dB
Uncertainty K _{WA} :	5 dB

⚠ WARNING!



Wear hearing protection!

Vibration emission value

Total vibration values (vector total of three directions) determined in accordance with EN 62841:

Sawing chipboard a _{h,B} :	3.842 m/s ²
Uncertainty K:	1.5 m/s ²
Sawing wood beams a _{h,WB} :	3.731 m/s ²
Uncertainty K:	1.5 m/s ²

⚠ WARNING!

- ▶ Depending on the manner in which the power tool is being used and, in particular, the kind of workpiece being worked, the vibration and noise emission values can deviate from the values given in these instructions during actual use of the power tool.
- ▶ It is necessary to establish safety measures to protect the operator based on an estimation of the vibration load during actual use (wherein all states of operation must be included, e.g. times when the power tool is switched off and times where the power tool is switched on but running without load).

NOTE

- ▶ The vibration emission values and the noise emission values given in these instructions have been measured in accordance with a standardised test procedure and can be used for comparison of the power tool with another tool.
- ▶ The specified total vibration values and the noise emission values can also be used to make a provisional load estimate.

Charging time

- The product is part of the **X 20 V TEAM** series from **Parkside** and can be operated with battery packs of the **X 20 V TEAM** series from **Parkside**. Battery packs of the **X 20 V TEAM** series may only be charged using chargers of the **X 20 V TEAM** series.

- We recommend that you operate this product with the following battery packs only:
 - PAP 20 B1
 - PAP 20 B3
- We recommend charging these battery packs with the following chargers:
 - PLG 20 A3
 - PLG 20 A4
 - PLG 20 C1
 - PLG 20 C3
 - PDSLГ 20 A1

Charging time	2 Ah Battery pack PAP 20 B1	4 Ah Battery pack PAP 20 B3
Max. 2.4 A Charger PLG 20 A4/C1	60 min	120 min
Max. 4.5 A Charger PLG 20 A3/C3	35 min	60 min
Max. 4.5 A Charger PDSLГ 20 A1	35 min	60 min



General safety instructions

● General power tool safety warnings

WARNING!



Read all safety warnings, instructions, illustrations and specifications provided with this power tool. Failure to follow all instructions listed below may result in electric shock, fire and/or serious injury.



Save all warnings and instructions for future reference.

The term “power tool” in the warnings refers to your mains-operated (corded) power tool or battery-operated (cordless) power tool.

Work area safety

- a) **Keep work area clean and well lit.** Cluttered or dark areas invite accidents.
- b) **Do not operate power tools in explosive atmospheres, such as in the presence of flammable liquids, gases or dust.** Power tools create

sparks which may ignite the dust or fumes.

- c) **Keep children and bystanders away while operating a power tool.** Distractions can cause you to lose control.

Electrical safety

- a) **Power tool plugs must match the outlet. Never modify the plug in any way. Do not use any adapter plugs with earthed (grounded) power tools.** Unmodified plugs and matching outlets will reduce risk of electric shock.
- b) **Avoid body contact with earthed or grounded surfaces, such as pipes, radiators, ranges and refrigerators.** There is an increased risk of electric shock if your body is earthed or grounded.
- c) **Do not expose power tools to rain or wet conditions.** Water entering a power tool will increase the risk of electric shock.
- d) **Do not abuse the cord. Never use the cord for carrying, pulling or unplugging the power tool. Keep cord away from heat, oil, sharp edges or moving parts.** Damaged

or entangled cords increase the risk of electric shock.

- e) **When operating a power tool outdoors, use an extension cord suitable for outdoor use.** Use of a cord suitable for outdoor use reduces the risk of electric shock.
- f) **If operating a power tool in a damp location is unavoidable, use a residual current device (RCD) protected supply.** Use of an RCD reduces the risk of electric shock.

Personal safety

- a) **Stay alert, watch what you are doing and use common sense when operating a power tool.** Do not use a power tool while you are tired or under the influence of drugs, alcohol or medication. A moment of inattention while operating power tools may result in serious personal injury.
- b) **Use personal protective equipment. Always wear eye protection.** Protective equipment such as dust mask, non-skid safety shoes, hard hat, or hearing protection used for appropriate conditions will reduce personal injuries.
- c) **Prevent unintentional starting. Ensure the switch is in the off-position before connecting to power source and/or battery pack, picking up or carrying the tool.** Carrying power tools with your finger on the switch or energising power tools that have the switch on invites accidents.
- d) **Remove any adjusting key or wrench before turning the power tool on.** A wrench or a key left attached to a rotating part of the power tool may result in personal injury.

- e) **Do not overreach. Keep proper footing and balance at all times.** This enables better control of the power tool in unexpected situations.
- f) **Dress properly. Do not wear loose clothing or jewellery. Keep your hair, clothing and gloves away from moving parts.** Loose clothes, jewellery or long hair can be caught in moving parts.
- g) **If devices are provided for the connection of dust extraction and collection facilities, ensure these are connected and properly used.** Use of dust collection can reduce dust-related hazards.
- h) **Do not let familiarity gained from frequent use of tools allow you to become complacent and ignore tool safety principles.** A careless action can cause severe injury within a fraction of a second.

Power tool use and care

- a) **Do not force the power tool. Use the correct power tool for your application.** The correct power tool will do the job better and safer at the rate for which it was designed.
- b) **Do not use the power tool if the switch does not turn it on and off.** Any power tool that cannot be controlled with the switch is dangerous and must be repaired.
- c) **Disconnect the plug from the power source and/or the battery pack, if detachable, from the power tool before making any adjustments, changing accessories, or storing power tools.** Such preventive safety measures reduce the risk of starting the power tool accidentally.

- d) **Store idle power tools out of the reach of children and do not allow persons unfamiliar with the power tool or these instructions to operate the power tool.** Power tools are dangerous in the hands of untrained users.
- e) **Maintain power tools and accessories. Check for misalignment or binding of moving parts, breakage of parts and any other condition that may affect the power tool's operation. If damaged, have the power tool repaired before use.** Many accidents are caused by poorly maintained power tools.
- f) **Keep cutting tools sharp and clean.** Properly maintained cutting tools with sharp cutting edges are less likely to bind and are easier to control.
- g) **Use the power tool, accessories and tool bits etc. in accordance with these instructions, taking into account the working conditions and the work to be performed.** Use of the power tool for operations different from those intended could result in a hazardous situation.
- h) **Keep handles and grasping surfaces dry, clean and free from oil and grease.** Slippery handles and grasping surfaces do not allow for safe handling and control of the tool in unexpected situations.
- b) **Use power tools only with specifically designated battery packs.** Use of any other battery packs may create a risk of injury and fire.
- c) **When battery pack is not in use, keep it away from other metal objects, like paper clips, coins, keys, nails, screws or other small metal objects, that can make a connection from one terminal to another.** Shorting the battery terminals together may cause burns or a fire.
- d) **Under abusive conditions, liquid may be ejected from the battery; avoid contact. If contact accidentally occurs, flush with water. If liquid contacts eyes, additionally seek medical help.** Liquid ejected from the battery may cause irritation or burns.
- e) **Do not use a battery pack for tool that is damaged or modified.** Damaged or modified batteries exhibit unpredictable behaviour resulting in fire, explosion or risk of injury.
- f) **Do not expose a battery pack or tool to fire or excessive temperature.** Exposure to fire or temperature above 130 °C may cause explosion.
- g) **Follow all charging instructions and do not charge the battery pack or tool outside the temperature range specified in the instructions.** Charging improperly or at temperatures outside the specified range may damage the battery and increase the risk of the fire.

Battery tool use and care

- a) **Recharge only with the charger specified by the manufacturer.** A charger that is suitable for one type of battery pack may create a risk of fire when used with another battery pack.



CAUTION! RISK OF EXPLOSION! Never charge non-rechargeable batteries!



Protect the rechargeable battery from heat, for example from continuous exposure to sunlight, fire, water and moisture. There is a risk of explosion.



Service

- a) **Have your power tool serviced by a qualified repair person using only identical replacement parts.** This will ensure that the safety of the power tool is maintained.
- b) **Never service damaged battery packs.** Service of battery packs should be only be performed by the manufactured or authorized service providers.

● Safety instructions for reciprocating saws

WARNING!

- ▶ Do not use any accessories that are not recommended by **PARKSIDE**. This can lead to electric shock and fire.

- a) **Hold the power tool by insulated gripping surfaces, when performing an operation where the cutting accessory may contact hidden wiring or its own cord.** Cutting accessory contacting a “live” wire may make exposed metal parts of the power tool “live” and could give the operator an electric shock.
- b) **Use clamps or another practical way to secure and support the workpiece to a stable platform.** Holding the workpiece by hand or

against your body leaves it unstable and may lead to loss of control.

- c) Wear a dust mask!

● Vibration and noise reduction

To reduce the impact of noise and vibration emission, limit the time of operation, use low-vibration and low-noise operating modes as well as wear personal protective equipment.

Take the following points into account to minimise the vibration and noise exposure risks:

- Only use the product as intended by its design and these instructions.
- Ensure that the product is in good condition and well maintained.
- Keep tight grip on the handles/grip surface.
- Maintain this product in accordance with these instructions and keep it well lubricated (where appropriate).
- Plan your work schedule to spread any high vibration tool use across a longer period of time.

● Behaviour in emergency situations

Familiarise yourself with the use of this product by means of this instruction manual. Memorise the safety warnings and follow them to the letter. This will help to prevent risks and hazards.

- Always be alert when using this product, so that you can recognise and handle risks early. Fast intervention can prevent serious injury and damage to property.
- Switch the product off and remove the battery pack if there are malfunctions. Have the product checked by a qualified professional and repaired, if necessary, before you operate it again.

● Residual risks

NOTE

- ▶ This product produces an electromagnetic field during operation! This field may under some circumstances interfere with active or passive medical implants!
- ▶ To reduce the risk of serious or fatal injury, we recommend persons with medical implants to consult their doctor and the medical implant manufacturer before operating this product!

Even if you are operating this product in accordance with all the safety requirements, potential risks of injury and damage remain. The following dangers can arise in connection with the structure and design of this product:

- Health defects resulting from vibration emission if the product is being used over long periods of time or not adequately managed and properly maintained.

● Battery charger safety warnings

- This appliance can be used by children aged from 8 years and above and persons with reduced physical, sensory or mental capabilities or lack of experience and knowledge if they have been given supervision or instruction concerning use of the appliance in a

safe way and understand the hazards involved. Children shall not play with the appliance. Cleaning and user maintenance shall not be made by children without supervision.

- Do not charge non-rechargeable batteries. Disregarding this instruction is hazardous.
- If the supply cord is damaged, it must be replaced by the manufacturer, its service agent or similarly qualified persons in order to avoid a hazard.
- Protect the electrical parts against moisture. Do not immerse such parts in water or other liquids to avoid electrical shock. Never hold the appliance under running water. Pay attention to the instructions provided for cleaning, maintenance and repair.
- 🏠 The appliance is suitable for indoor use only.
- No action is needed from users to shift the product between 50 and 60 Hz.

The product adapts itself for both 50 and 60 Hz.

- Customers can order compatible replacement batteries and chargers from Lidl online shops for the following countries: Germany (lidl.de), France (lidl.fr), Belgium (lidl.be), Czech Republic (lidl.cz), Netherlands (lidl.nl), Poland (lidl.pl), Slovakia (lidl.sk), Spain (lidl.es) Customers from all other countries can order from www.optimex-shop.com.

● **Before first use**

● **Unpacking the product**

1. Take the product out of the packaging and remove all packaging materials and plastic wrappings.
2. Check to make sure that all listed parts are included (see “Scope of delivery”).
3. Check whether the product and all parts are in good condition, if any damage or defect is detected, do not use the product, but follow the procedure described in chapter “Warranty”.

● **Accessories**

- To operate this product safely and correctly, the following accessories, i.e. tools and saw blades, are necessary:
 - Suitable saw blade
- Accessories and saw blades are available through your authorised dealer. When buying always consider

the technical requirements of this product (see “Technical data”).

- If you are not certain, ask a qualified specialist and get advice from your trusted dealer.

● **Charging the battery pack**

⚠ WARNING! Risk of injury!



Always unplug the charger **[12]** from the mains before inserting/removing the battery pack **[3]**.

NOTE

- ▶ You can charge the battery pack **[3]** at any time without reducing its life cycle.
- ▶ Interrupting the charging process does not damage the battery pack **[3]**.
- Before operation: Charge the battery pack **[3]** when it is at medium or low charging level (see “Checking the battery pack charging level”).
- The charging control LEDs (red **[13]** and green **[14]**) indicate the status of the charger **[12]** and the battery pack **[3]**.

LED	Status
Red LED [13] lights up	Battery pack [3] charges
Green LED [14] lights up	Battery pack [3] fully charged
Green LED [14] and red LED [13] flashing	Battery pack [3] defective
Red LED [13] flashing	Battery pack [3] too cold or too warm
Green LED [14] lights up (without battery pack [3])	Charger [12] ready

1. Insert the battery pack **3** into the charger **12**.
2. Connect power plug of the charger **12** to a socket-outlet.
3. When the battery pack **3** is fully charged:
 - Disconnect the power plug of the charger **12** from the socket-outlet.
 - Remove the battery pack **3** from the charger **12**.

● Attaching/removing the battery pack

Attaching the battery pack

1. Slide the battery pack **3** onto the handle **2**.
2. Ensure the battery pack **3** clicks noticeably in place.

Removing the battery pack

1. Press the release button **4** on the battery pack **3**.
2. Pull the battery pack **3** from the handle **2**.

● Checking the battery pack's charging level

- Press the  button **15**. The charging level LEDs **16** light up.

Colour	Charging level
Red/orange/green	Maximum
Red/orange	Medium
Red	Low

● Assembly

● Fitting/removing the grip bracket

(Fig. C, D)

WARNING! Risk of injury!



Always switch the product off, remove the battery pack **3** and let the product cool down before making any adjustments.

Fitting the grip bracket

- Press the release **10** on both sides. Push the grip bracket **11** over the guides on the base plate **7** until it click locks into the slot **7a**.

Removing the grip bracket

- Press the release **10** on both sides. Pull the grip bracket **11** outwards of the guides.

● Fitting/changing the saw blade

WARNING! Risk of injury!



Always switch the product off, remove the battery pack **3** and let the product cool down before making any adjustments.

CAUTION! Risk of injury!



Saw blades are sharp and can become hot during use. Always wear protective gloves when handling saw blades.

NOTICE! Risk of property damage!

- ▶ The teeth of the saw blade **6** must point downwards.

1. Turn the quick-release chuck **8** in the direction of the arrow until it stops. Hold the quick-release chuck in this position.
2. Push the saw blade **6** into the quick-release chuck **8** until it stops.
3. Release the quick-release chuck **8** so that it returns to its initial position.
4. The saw blade **6** is now locked.

● Operation

● Switching on/off

⚠ CAUTION! Risk of injury!



Always wear protective gloves when handling or working with the product.

⚠ CAUTION! Risk of injury!

- ▶ Before switching on the product: Ensure the saw blade [6] is not in contact with the workpiece.
- ▶ Ensure your stance is stable. Always hold the product firmly with both hands while working.
- ▶ Keep your hands away from the saw blade [6] when the product is in operation.

NOTE

- ▶ You cannot lock the on/off switch [5] for continuous operation.

Switching on

1. Release the switch lock [1] by pushing it in on the left or right side.
2. Press and hold the on/off switch [5].
3. Regulate the speed as required by changing the amount of pressure on the on/off switch [5].

Switching off

1. Release the on/off switch [5].
2. When releasing the on/off switch [5], the switch lock [1] moves back into its original position.

● Working instructions

⚠ CAUTION! Risk of injury and damage to property!

- ▶ Wear protective gloves when handling the saw blade [6]. In this way, you avoid injury from cuts.

⚠ CAUTION! Risk of injury and damage to property!

- ▶ Do not use any blunt or bent saw blades or saw blades which are damaged in any other way.
- ▶ Before sawing the workpiece, check for hidden foreign objects such as nails and screws and remove them.
- ▶ Always insert a suitable saw blade.
- ▶ Secure the workpiece with the aid of clamping devices on the workbench.
- ▶ Apply only as much pressure as is required for sawing. If there is excessive pressure, the saw blade may bend and break.
- ▶ Switch the product off immediately if the saw blade jams. Try to spread the saw cut and carefully pull the saw blade out.
- ▶ Always stand to the side of the product when working.
- ▶ Always make sure that the workplace is well ventilated.
- ▶ Avoid over-stressing the product while working.

● Regular cuts

1. Verify the saw blade [6] is not touching the workpiece.
2. Switch the product on.
3. Apply the base plate [7] to the workpiece.
4. Use even pressure, advancing at a steady pace when making the cut. You can make horizontal, diagonal, or vertical cuts (Fig. E).
5. When working with the grip bracket [11], move the product downwards while applying light pressure (Fig. G).

6. When you are finished:
- Switch the product off.
 - Pull the saw blade  out of the workpiece.

● Plunge cuts



(Fig. F)

CAUTION! Risk of kickback and personal injury!

- ▶ Only make plunge cuts in soft materials (e.g. wood or plasterboard) using a short saw blade (max. length: 150 mm).
- ▶ Plunge cuts are very challenging and are associated with a higher risk of injuries. Only use this technique if you are familiar with it.

NOTE

- ▶ Before making plunge cuts: Remove the grip bracket .

1. Place the front edge of the base plate  on the workpiece so that the saw blade  does not touch the workpiece.
2. Switch the product on.
3. Slowly plunge the saw blade  into the workpiece.
4. When you have cut through the depth of the workpiece, continue sawing as usual.

● Flush cuts

CAUTION! Risk of kickback and personal injury!



- ▶ Make sure that the saw blade  is longer than the pipe diameter.

NOTE

- ▶ Before making flush cuts: Remove the grip bracket .

NOTE

- ▶ Using a flexible bi-metal saw blade you can saw off protruding workpieces (e.g. water pipes) flush to a wall.

1. Place the saw blade  directly against the wall.
2. Bend the saw blade  by applying lateral pressure to the product so that the base plate  makes contact with the wall.
3. Switch the product on.
4. Saw off the workpiece by applying constant pressure.

● Cleaning and care

WARNING! Risk of injury!



Always switch the product off, remove the battery pack  and let the product cool down before making any adjustments.

NOTE

- ▶ Do not use chemical, alkaline, abrasive or other aggressive detergents or disinfectants to clean this product as they might be harmful to its surfaces.
- ▶ Never allow fluids to get into the product.
- Regular and proper cleaning helps to ensure safe use and prolongs the life of the product.
- Always keep the product clean, dry and free from oil or grease.
- After each use and before storage: Remove debris from the product.
- Clean the product with a dry cloth.
- Use a soft brush for areas that are hard to reach.

- In particular, clean the air vents after every use with a cloth and soft brush. The vents must always be clear.

● Maintenance

- Before and after each use: Check the product and accessories (e.g. saw blades) for wear and damage. If required, replace worn or damaged accessories. Observe the technical requirements (see “Technical data”).
- Check covers and safety devices for sound condition and correct installation. If that is not the case, have them replaced by an expert.
- Replace the saw blade  if it becomes blunt, bent or damaged in any other way.



● Repair

- This product does not contain any parts that can be repaired by the user.
- Contact an authorised service centre or a similarly qualified person to have the product checked and repaired.

● Storage

- The ideal temperature for a long term storage (longer than 3 months) is between +20 °C and +26 °C.
- Clean the product as described above.
- Store the product and its accessories in a dark, dry, frost-free, well-ventilated place.
- Always store the product in a place that is inaccessible to children.
- Store the product in its carrying case.

Battery pack

- Before storing for extended periods: Only store the battery pack  partially charged. The battery pack should be charged at 40 % to 60 % (red and orange charging level LEDs  light up).

- When storing for extended periods: Check the charging level of the battery pack  about every 3 months. Recharge the battery pack, if necessary.

● Transportation

- Transport the product in its carrying case.
- Protect the product from any heavy impact or strong vibrations which may occur during transportation in vehicles.
- Secure the product to prevent it from slipping or falling over.

● Disposal

The packaging is made entirely of recyclable materials, which you may dispose of at local recycling facilities.



Observe the marking of the packaging materials for waste separation, which are marked with abbreviations (a) and numbers (b) with following meaning: 1–7: plastics/20–22: paper and fibreboard/80–98: composite materials.

Product:



The product incl. accessories and packaging materials are recyclable and are subject to extended producer responsibility.

Dispose them separately, following the illustrated Info-tri (sorting information), for better waste treatment.

The Triman logo is valid in France only.



Contact your local refuse disposal authority for more details of how to dispose of your worn-out product.



To help protect the environment, please dispose of the product properly when it has reached the end of its useful life and not in the household waste. Information on collection points and their opening hours can be obtained from your local authority.

Faulty or used batteries/rechargeable batteries must be recycled. Return the batteries/rechargeable batteries and/or the product to the available collection points.



Environmental damage through incorrect disposal of the batteries/rechargeable batteries!

Remove the batteries/battery pack from the product before disposal.

Batteries/rechargeable batteries may not be disposed of with the usual domestic waste. They may contain toxic heavy metals and are subject to hazardous waste treatment rules and regulations. The chemical symbols for heavy metals are as follows: Cd = cadmium, Hg = mercury, Pb = lead. That is why you should dispose of used batteries/rechargeable batteries at a local collection point.

● **Warranty**

The product has been manufactured to strict quality guidelines and meticulously examined before delivery. In the event of material or manufacturing defects you have legal rights against the retailer of this product. Your legal rights are not limited in any way by our warranty detailed below.

The warranty for this product is 3 years from the date of purchase. The warranty period begins on the date of purchase. Keep the original sales receipt in a safe location as this document is required as proof of purchase.

Any damage or defects already present at the time of purchase must be reported without delay after unpacking the product.

Should the product show any fault in materials or manufacture within 3 years from the date of purchase, we will repair or replace it – at our choice – free of charge to you. The warranty period is not extended as a result of a claim being granted. This also applies to replaced and repaired parts.

This warranty becomes void if the product has been damaged, or used or maintained improperly.

The warranty covers material or manufacturing defects. This warranty does not cover product parts subject to normal wear and tear, thus considered consumables (e.g. batteries, tubes, cartridges), nor damage to fragile parts, e.g. switches or glass parts.

● **Warranty claim procedure**

So that your request can be processed quickly, please observe the following instructions:

For all inquiries, please have the receipt and item number (IAN 494219_2504) ready as proof of purchase.

The article number can be taken from the identification label on the product, engraving on the product, the front cover of your manual (at the bottom left), or the sticker on the back or bottom of the product.

If malfunctions or other defects arise, first contact the service department indicated below by phone or email.

You can then send a product recorded as defective to the communicated service address postage-free, making sure to enclose proof of purchase (receipt) and information on the details of the defect and when it occurred.



You can download and view this and numerous other manuals at parkside-diy.com. This QR code takes you directly to parkside-diy.com. Choose your country and use the search screen to search for the operating instructions. Entering the item number (IAN) 494219_2504 takes you to the operating instructions for your item.

● **Service**

- **(GB) Service Great Britain**
Tel.: 08000518970
Contact form on parkside-diy.com
IAN 494219_2504
- **(IE) Service Ireland**
Tel.: 1800851251
Contact form on parkside-diy.com
IAN 494219_2504
- **(NI) Service Northern Ireland**
Tel.: 08081013435
Contact form on parkside-diy.com
IAN 494219_2504
- **(CY) Service Cyprus**
Tel.: 80094242
Contact form on parkside-diy.com
IAN 494219_2504
- **(MT) Service Malta**
Tel.: 80065168
Contact form on parkside-diy.com
IAN 494219_2504

● EU declaration of conformity

EU DECLARATION OF CONFORMITY (N° 494219_2504)
--

IAN: 494219_2504
Product identification: "PARKSIDE" Cordless Garden Saw
Model Number: HG10614

The object of the declaration described above is in conformity with the relevant Union harmonisation legislation:

Directive 2006/42/EC
Directive 2014/30/EU
Directive 2011/65/EU and all related amendments

References to the relevant harmonised standards used or references to the other technical specifications in relation to which conformity is declared:

N° / Parts
Directive 2006/42/EC
EN 62841-1:2015/A11:2022
EN 62841-2-11:2016/A1:2020
Directive 2014/30/EU
EN IEC 55014-1:2021
EN IEC 55014-2:2021

The object of the declaration described above is in conformity with Directive 2011/65/EU of the European Parliament and of the Council of 8 June 2011 on the restriction of the use of certain hazardous substances in electrical and electronic equipment:

N° / Parts
Directive 2011/65/EU
EN IEC 63000:2018

Keeper of the technical documentation: OWIM GmbH & Co.KG

Signed for and on behalf of:

OWIM GmbH & Co. KG, Stiftsbergstraße 1, 74167 Neckarsulm, Germany

This declaration of conformity is issued under the sole responsibility of the manufacturer.

Translation of the original declaration of conformity



















Neckarsulm	27.06.2025	
Place	Date	ppa. Jens Buchheim ppa. Dr. Thorsten Maier Authorised Signatory Authorised Signatory

EN



Liste des pictogrammes/symboles utilisés	Page	43
Introduction	Page	44
Utilisation conforme aux prescriptions	Page	44
Contenu de l'emballage	Page	44
Liste des pièces	Page	44
Données techniques	Page	45
Consignes générales de sécurité	Page	46
Consignes de sécurité générales pour les outils électriques	Page	46
Consignes de sécurité spécifiques aux scies sabres	Page	50
Réduction des émissions sonores et vibrations	Page	50
Comportement en cas d'urgence	Page	50
Risques résiduels	Page	51
Consignes de sécurité pour chargeurs	Page	51
Avant la première utilisation	Page	52
Déballer le produit	Page	52
Accessoires	Page	52
Recharger la batterie	Page	52
Fixer/retirer la batterie	Page	53
Vérifier le niveau de charge de la batterie	Page	53
Assemblage	Page	53
Fixer/retirer l'étrier de retenue	Page	53
Fixer/remplacer la lame de scie	Page	54
Fonctionnement	Page	54
Allumer/éteindre	Page	54
Instructions de travail	Page	54
Coupes de scie normales	Page	55
Sciage plongeant	Page	55
Scier à fleur	Page	56
Nettoyage et entretien	Page	56
Entretien	Page	56
Réparation	Page	56
Rangement	Page	57
Transport	Page	57
Mise au rebut	Page	57
Garantie	Page	58
Faire valoir sa garantie	Page	59
Service après-vente	Page	60
Déclaration UE de conformité	Page	61

Liste des pictogrammes/symboles utilisés

	<p>AVERTISSEMENT ! – Indique un danger avec un risque modéré, qui, s'il n'est pas évité, peut entraîner la mort ou une blessure grave (par ex. risque de décharge électrique)</p>	 	<p>Ce symbole signifie que les instructions du mode d'emploi doivent être respectées lors de l'utilisation du produit.</p>
	<p>PRUDENCE ! – Indique un danger avec un faible risque, qui, s'il n'est pas évité, peut entraîner une blessure légère à modérée (par ex. risque de brûlures)</p>		<p>Toujours débrancher le chargeur [12] de l'alimentation électrique avant de sortir la batterie [3] du chargeur ou d'y insérer la batterie.</p>
	<p>ATTENTION ! – Avertit du risque d'éventuels dommages matériels (par ex. risque de court-circuit)</p>		<p>Éteignez toujours le produit, retirez la batterie [3] et laissez le produit refroidir avant de procéder à des ajustements.</p>
	<p>Portez une protection auditive !</p>		<p>Portez des gants protecteurs !</p>
	<p>Courant alternatif/tension alternative</p>		<p>Courant continu/tension continue</p>
	<p>Utilisez le produit seulement à l'intérieur de locaux secs.</p>	<p>min⁻¹</p>	<p>Tours par minute</p>
	<p>Classe de protection II (isolation double)</p>		<p>Protégez la batterie [3] de la chaleur et du rayonnement solaire direct.</p>
	<p>Protégez la batterie [3] du feu.</p>		<p>Protégez la batterie [3] de l'eau et de l'humidité.</p>
	<p>Le sigle CE confirme la conformité aux directives de l'UE applicables au produit.</p>		<p>Consignes de sécurité Instructions de manipulation</p>

20 V COUPE-BRANCHES SANS FIL

● **Introduction**

Nous vous félicitons pour l'achat de votre nouveau produit. Vous avez opté pour un produit de grande qualité. Le mode d'emploi fait partie intégrante de ce produit. Il contient des indications importantes pour la sécurité, l'utilisation et la mise au rebut. Veuillez lire consciencieusement toutes les indications d'utilisation et de sécurité du produit. Ce produit doit uniquement être utilisé conformément aux instructions et dans les domaines d'application spécifiés. Lors d'une cession à tiers, veuillez également remettre tous les documents.

● **Utilisation conforme aux prescriptions**

- Ce coupe-branches sans fil (ci-après dénommée « produit » ou « outil électrique ») est une scie sabre conçue avec une butée fixe (sabot) pour scier du bois, du plastique et des matériaux de construction.
- Le produit convient pour les travaux de sciage grossiers, les coupes droites et courbes et coupe les surfaces à ras.
- Lorsque l'étrier de retenue est monté, le produit convient au sciage de branches.
- Consultez les informations sur les lames de scie et les instructions de travail pour le sciage.
- Toute autre utilisation ou modification du produit est considérée comme non conforme aux prescriptions et comporte des risques d'accident importants.
- Le fabricant ne peut être tenu responsable des dommages

résultant d'une utilisation non conforme.

- Le produit n'est pas prévu pour une utilisation commerciale.

● **Contenu de l'emballage**

⚠ AVERTISSEMENT !

- ▶ Le produit et les matériaux d'emballage ne sont pas des jouets pour les enfants ! Les enfants ne sont pas autorisés à jouer avec des sacs en plastique, des films et des petites pièces ! Il existe un danger d'asphyxie et d'ingestion !

REMARQUE

- ▶ HCS = high carbon steel = acier à haute teneur en carbone
- ▶ TPI = teeth per inch = le nombre de dents par pouce (2,54 cm)

- 1 20 V Coupe-branches sans fil
- 1 Étrier de retenue
- 1 Lame de scie pour déchets verts (HCS, 152 × 1 mm, 6 TPI)
- 1 Mallette
- 1 Mode d'emploi

● **Liste des pièces**

Avant de lire, dépliez la page des figures et familiarisez-vous avec toutes les fonctionnalités du produit.

(Fig. A, B)

- 1 Commutateur de blocage
- 2 Poignée
- 3 Batterie*
- 4 Bouton de déverrouillage (batterie)
- 5 Interrupteur marche/arrêt
- 6 Lame de scie
- 7 Sabot
- 7a Rainure
- 8 Mandrin à serrage rapide

* Batterie et chargeur ne sont pas compris dans le contenu de l'emballage.

- 9 Protège-main
- 10 Déverrouillage (étrier de retenue)
- 11 Étrier de retenue
- 12 Chargeur*
- 13 LED de contrôle de charge (rouge)
- 14 LED de contrôle de charge (vert)
- 15 Bouton  (niveau de charge)
- 16 LED de niveau de charge (rouge/orange/vert)

● Données techniques

20 V Coupe-branches sans fil	PASA 20-Li D3
Tension nominale :	20 V ===
Vitesse à vide nominale n_0 :	0–2700 min ⁻¹
Longueur de course :	20 mm
Performance de coupe max. :	60 mm (avec griffe à branches) 90 mm (sans griffe à branches)
Logement de lame de scie :	1/2" (12,7 mm)

Température ambiante recommandée

Durant la charge :	+4 °C à +40 °C
Durant le fonctionnement :	+4 °C à +40 °C
Durant le stockage :	+20 °C à +26 °C

Valeurs des émissions sonores

Valeur mesurée pour le bruit déterminée conformément à EN 62841. Le niveau de bruit pondéré A de l'outil électrique sur le site de l'utilisateur est généralement le suivant :

Niveau de pression acoustique L_{pA} :	79,3 dB
Incertitude K_{pA} :	5 dB

Niveau de puissance acoustique L_{WA} :	87,3 dB
Incertitude K_{WA} :	5 dB

AVERTISSEMENT !



Portez une protection auditive !

Valeurs d'émission de vibrations

Valeurs totales de vibration (somme vectorielle de trois directions), déterminées conformément à EN 62841 :

Sciage de panneaux d'aggloméré $a_{h,B}$:	3,842 m/s ²
Incertitude K :	1,5 m/s ²
Sciage de poutres en bois $a_{h,WB}$:	3,731 m/s ²
Incertitude K :	1,5 m/s ²

AVERTISSEMENT !

- ▶ Les émissions de vibrations et de bruit générées lors de l'utilisation effective de l'outil électrique peuvent différer des valeurs spécifiées en fonction de la manière dont l'outil électrique est utilisé, en particulier du type de pièce à traiter.
- ▶ Il est nécessaire de définir les mesures de sécurité visant à la protection de l'utilisateur, qui reposent sur une estimation de l'exposition aux vibrations en conditions d'utilisation réelles (toutes les parties du cycle d'utilisation doivent être prises en compte ici, par exemple les heures auxquelles l'outil électrique est éteint et celles auxquelles il est certes allumé, mais tourne sans charge).

* Batterie et chargeur ne sont pas compris dans le contenu de l'emballage.

REMARQUE

- ▶ Les valeurs de vibration totale et d'émission sonore spécifiées ont été mesurées selon une procédure de test normalisée et peuvent être utilisées pour comparer un outil électrique avec un autre.
- ▶ Les valeurs de vibration totale et d'émission sonore spécifiées peuvent également être utilisées pour une estimation préliminaire de la sollicitation.

Durée de chargement

- Le produit fait partie de la série **X 20 V TEAM** de **Parkside** et peut être utilisé avec des batteries de la

série **X 20 V TEAM** de **Parkside**. Les batteries de la série **X 20 V TEAM** ne doivent être chargées qu'avec des chargeurs de la série **X 20 V TEAM**.

- Nous vous recommandons d'utiliser ce produit exclusivement avec les batteries suivantes :
 - **PAP 20 B1**
 - **PAP 20 B3**
- Nous vous recommandons de charger ces batteries avec les chargeurs suivants :
 - **PLG 20 A3**
 - **PLG 20 A4**
 - **PLG 20 C1**
 - **PLG 20 C3**
 - **PDSLGL 20 A1**

Durée de chargement	Batterie 2 Ah PAP 20 B1	Batterie 4 Ah PAP 20 B3
Max. 2,4 A chargeur PLG 20 A4/C1	60 min	120 min
Max. 4,5 A chargeur PLG 20 A3/C3	35 min	60 min
Max. 4,5 A chargeur PDSLGL 20 A1	35 min	60 min



Consignes générales de sécurité

- **Consignes de sécurité générales pour les outils électriques**

⚠ AVERTISSEMENT !



Consultez toutes les consignes de sécurité, instructions, illustrations et données techniques fournies avec cet outil électrique. Ne pas suivre les instructions ci-dessous peut conduire à une électrocution, un incendie et/ou causer des blessures graves.

Conservez toutes les consignes de sécurité et instructions pour vous y reporter ultérieurement.

Le terme « outil électrique » utilisé dans les consignes de sécurité se réfère à des outils électriques alimentés en électricité (avec cordon d'alimentation) ou à des outils électriques fonctionnant sur un accu (sans cordon d'alimentation).

Sécurité au poste de travail

- Conservez votre zone de travail propre et bien éclairée.** Les zones de travail encombrées ou sombres sont propices aux accidents.
- Ne travaillez pas avec l'outil électrique dans une atmosphère présentant un risque d'explosion, en présence de liquides, de gaz ou de poussières inflammables.** Les outils électriques créent des

étincelles qui peuvent enflammer les poussières ou les vapeurs.

- c) **Lors de l'utilisation de l'outil électrique, tenez les enfants et autres personnes hors de sa portée.** Des distractions peuvent vous faire perdre le contrôle de l'outil électrique.

Sécurité électrique

- a) **La fiche de raccordement de l'outil électrique doit être compatible avec la prise de courant. En aucun cas, la fiche ne doit pas être modifiée. N'utilisez aucune fiche interchangeable avec des outils électriques reliés à la terre.** Des fiches non modifiées et des prises de courant appropriées réduisent le risque d'électrocution.
- b) **Évitez tout contact corporel avec des surfaces mises à la terre telles que tuyaux, radiateurs, cuisinières et réfrigérateurs.** Il existe un risque accru d'électrocution si votre corps est relié à la terre.
- c) **N'exposez pas d'outils électriques à la pluie ou à l'humidité.** La pénétration d'eau dans un outil électrique augmente le risque d'électrocution.
- d) **Ne détournez pas le cordon d'alimentation de son utilisation prévue par exemple ne l'utilisez pas pour porter et accrocher l'outil électrique ou pour le débrancher de la prise de courant. Tenez le cordon d'alimentation hors de portée de la chaleur, de l'huile, d'arêtes coupantes ou de pièces mobiles.** Les cordons d'alimentation soit endommagés soit emmêlés augmentent le risque d'électrocution.
- e) **Lorsque vous travaillez à l'extérieur avec un outil électrique, utilisez uniquement des rallonges**

adaptées à une utilisation en extérieur. L'utilisation d'une rallonge convenant pour l'extérieur réduit le risque d'électrocution.

- f) **Si le fonctionnement de l'outil électrique dans un environnement humide est inévitable, utilisez un disjoncteur différentiel.** L'emploi d'un disjoncteur différentiel diminue le risque d'électrocution.

Sécurité des personnes

- a) **Soyez vigilant, surveillez ce que vous faites et faites preuve de bon sens lorsque vous utilisez un outil électrique.** N'utilisez aucun outil électrique si vous êtes fatigué ou sous l'influence de drogues, d'alcool ou de médicaments. Un moment d'inattention lors de l'utilisation de l'outil électrique peut causer des blessures graves.
- b) **Veillez à porter un équipement de protection et toujours des lunettes protectrices.** Selon la nature du travail et l'utilisation de l'outil électrique, le port d'équipements pour votre protection tels que masque anti-poussière, chaussures de sécurité antidérapantes, casque de chantier ou protections auditives réduit les risques de blessures.
- c) **Évitez tout démarrage accidentel. Assurez-vous que l'outil électrique soit bien éteint avant de le brancher sur l'alimentation électrique et/ou sur l'accu, de le ramasser ou de le porter.** Lorsque vous transportez l'outil électrique avec le doigt sur l'interrupteur ou que l'outil électrique est allumé et raccordé à l'alimentation électrique, cela peut entraîner des accidents.
- d) **Avant de mettre l'outil électrique en marche, retirez tous les outils de réglage ou les clés plates.** Un

- outil ou une clé qui se trouve sur une pièce rotative de l'outil électrique peut entraîner des blessures.
- e) **Évitez un positionnement corporel anormal. Assurez-vous de camper solidement sur vos jambes et de conserver votre équilibre à tout moment.** Cela permet un meilleur contrôle de l'outil électrique dans des situations inattendues.
 - f) **Portez des vêtements appropriés. Ne portez pas de vêtements amples ou de bijoux. Tenez vos cheveux et vêtements hors de portée des pièces mobiles.** Des vêtements amples, des bijoux ou des cheveux longs peuvent être happés par les pièces en mouvement.
 - g) **Si des équipements d'aspiration et de collecte de poussière peuvent être montés, ils doivent être installés et utilisés correctement.** L'aspiration de poussière peut réduire les risques occasionnés par les particules.
 - h) **Ne vous mettez pas en danger et ne dépassez pas les règles de sécurité des outils électriques, même si vous êtes, après de nombreuses utilisations, familier avec cet outil électrique.** Une action imprudente peut entraîner des blessures graves en quelques fractions de seconde.

Utilisation et manipulation de l'outil électrique

- a) **Ne surchargez pas l'outil électrique. Utilisez seulement l'outil électrique qui convient au type de travaux entrepris.** Avec un outil électrique approprié, vous travaillez plus efficacement et en toute sécurité, dans la plage de puissance indiquée.
- b) **N'utilisez aucun outil électrique dont l'interrupteur est défectueux.** Un outil électrique qui ne se laisse plus allumer ou éteindre est dangereux et doit être réparé.
- c) **Avant d'effectuer tout réglage, de changer d'outils insérables ou de ranger l'outil électrique, débranchez la fiche de la prise de courant et/ou enlevez l'accu amovible.** Ces mesures de précaution empêchent le démarrage intempestif de l'outil électrique.
- d) **Conservez les outils électriques inutilisés hors de la portée des enfants. Ne laissez jamais des personnes utiliser l'outil électrique si elles ne sont pas familières avec les manipulations ou si elles n'ont pas lu les instructions.** Les outils électriques sont dangereux lorsqu'ils sont utilisés par des personnes inexpérimentées.
- e) **Entretenez les outils électriques et l'outil insérable avec soin. Vérifiez si les pièces mobiles fonctionnent correctement et ne sont pas bloquées ; contrôlez aussi si des pièces sont cassées ou endommagées car cela pourraient altérer le fonctionnement de l'outil électrique. Faites réparer les pièces endommagées avant toute utilisation de l'outil électrique.** De nombreux accidents sont causés par des outils électriques mal entretenus.
- f) **Conservez les outils de coupe bien affûtés et propres.** Des outils soigneusement entretenus avec des bords bien coupants se bloquent moins et sont plus faciles à contrôler.
- g) **Utilisez l'outil électrique, les accessoires et les outils insérables etc. conformément à ces instructions. Prenez en compte les conditions de travail et le travail**

à effectuer. L'utilisation d'outils électriques pour des applications différentes que celles prévues peut conduire à des situations dangereuses.

- h) **Maintenez les poignées et surfaces de préhension sèches, propres et exemptes d'huile ou de graisse.** Les poignées et surfaces de préhension glissantes ne permettent pas de manipuler et de contrôler l'outil électrique en toute sécurité lors de situations imprévues.

Utilisation et manipulation de l'outil sans fil

- a) **Rechargez les batteries seulement avec les chargeurs recommandés par le fabricant.** Lorsqu'un chargeur est adapté à seulement un certain type de batteries, il existe un risque d'incendie s'il est utilisé avec d'autres batteries.
- b) **Utilisez seulement les batteries prévues pour ce type d'outils électriques.** L'utilisation d'autres batteries peut provoquer des blessures et représente un risque d'incendie.
- c) **Éloignez la batterie non utilisée de trombones, pièces de monnaie, clés, clous, vis ou autres petits objets métalliques qui pourraient provoquer un pontage des contacts.** Un court-circuit entre les contacts de la batterie peut causer des brûlures ou provoquer un incendie.
- d) **Lors d'une mauvaise utilisation, un liquide peut fuir de la batterie. Évitez tout contact avec celui-ci. En cas de contact involontaire, rincez avec de l'eau. Si du liquide pénètre dans les yeux, consultez également un médecin.** Le liquide s'écoulant de la batterie peut

conduire à des irritations de la peau ou des brûlures.

- e) **N'utilisez pas de batterie endommagée ou modifiée.** Les batteries endommagées ou modifiées peuvent se comporter de manière imprévisible et provoquer un incendie, une explosion ou entraîner un risque de blessure.
- f) **N'exposez pas une batterie à un feu ou à des températures élevées.** Des feux ou températures supérieures à 130 °C peuvent entraîner une explosion.
- g) **Respectez toutes les instructions de chargement et ne rechargez jamais la batterie ou l'outil sans fil en dehors de la plage de température spécifiée dans le mode d'emploi.** Une charge incorrecte ou une charge en dehors de la plage de température admise peut détruire la batterie et augmenter le risque d'incendie.



PRUDENCE ! RISQUE D'EXPLOSION ! Ne rechargez jamais de batteries non rechargeables.



Protégez la batterie de la chaleur, par ex. aussi celle provenant de rayonnement solaire lors d'une exposition en continu, du feu, de l'eau et de l'humidité. Il y a un risque d'explosion.

Service après-vente

- a) **Laissez votre outil électrique être réparé seulement par du personnel qualifié qui utilise des pièces de rechange d'origine.** Ceci assure que la sécurité de l'outil électrique soit maintenue.

- b) **N'effectuez aucune maintenance sur des batteries endommagées.** Toute maintenance de batteries doit être effectuée seulement par le fabricant ou par des services après-vente agréés.

● Consignes de sécurité spécifiques aux scies sabres

⚠ AVERTISSEMENT !

- N'utilisez aucun accessoire qui n'est pas recommandé par **PARKSIDE**. Cela peut conduire à une électrocution et déclencher un feu.

- a) **Tenez l'outil électrique par la surface isolée de la poignée lors de l'exécution d'un travail, en veillant à ce que l'outil insérable n'entre pas en contact avec des câbles électriques cachés.** Le contact avec une ligne sous tension peut aussi mettre des pièces en métal de l'appareil sous tension et provoquer un choc électrique.
- b) **Sécurisez et fixez la pièce à travailler grâce à des pinces ou d'autres moyens adéquats sur une surface stable.** Si vous tenez la pièce à la main ou contre votre corps, elle restera instable, ce qui peut entraîner une perte de contrôle.
- c) Portez un masque anti-poussières !

● Réduction des émissions sonores et vibrations

Afin de réduire les effets des vibrations et du bruit, limitez le temps d'utilisation, utilisez des modes de fonctionnement peu bruyants et à faibles vibrations et portez un équipement de protection adapté.

Les mesures suivantes permettent d'atténuer les risques liés aux vibrations et au bruit :

- Utilisez toujours le produit en respectant l'usage prévu et comme décrit dans les présentes instructions.
- Assurez-vous que le produit est en parfait état et bien entretenu.
- Tenez le produit aux poignées/surfaces de préhension afin d'assurer la sécurité.
- Entretenez le produit conformément aux instructions et prévoyez une bonne lubrification (si applicable).
- Planifiez vos travaux de manière à ce que l'utilisation de produits à valeur vibratoire élevée soit répartie sur une longue durée.

● Comportement en cas d'urgence

À l'aide du présent mode d'emploi, familiarisez-vous avec l'utilisation de ce produit. Mémorisez les consignes de sécurité et respectez-les impérativement. Ceci permet d'éviter des risques et dangers.

- Soyez toujours vigilant lors de l'utilisation de ce produit afin de détecter suffisamment tôt les dangers et agir en conséquence. Une intervention rapide peut permettre d'éviter des blessures graves et dégâts matériels.
- Éteignez immédiatement le produit en cas de dysfonctionnements et enlevez la batterie. Faites-le vérifier et éventuellement réparer par un technicien spécialisé avant de le réutiliser.

● Risques résiduels

REMARQUE

- ▶ Ce produit génère un champ électromagnétique lors du fonctionnement ! Dans certaines circonstances, le champ peut influencer des implants médicaux actifs ou passifs !
- ▶ Pour réduire le risque de blessures graves ou mortelles, nous recommandons aux personnes portant des implants médicaux de consulter leur médecin et le fabricant de l'implant médical avant d'utiliser le produit !

Même si vous vous servez correctement de ce produit en respectant les consignes, un risque résiduel n'est jamais exclu. Les dangers suivants, entre autres, peuvent survenir en relation avec la fabrication et la manipulation de ce produit :

- Atteintes à la santé résultant d'émissions de vibrations, si le produit est utilisé sur une longue période ou n'est pas correctement utilisé et entretenu.

● Consignes de sécurité pour chargeurs

- Cet appareil peut être utilisé par des enfants de plus de 8 ans et par des personnes ayant des capacités physiques, sensorielles ou mentales limitées ou ayant une expérience et des connaissances réduites, seulement s'ils

sont surveillés ou s'ils ont reçu des instructions concernant l'utilisation en toute sécurité de l'appareil et ont compris les risques encourus. Les enfants ne doivent pas jouer avec cet appareil.

Le nettoyage et l'entretien réalisables par l'utilisateur ne doivent pas être effectués par des enfants sans surveillance.

- Ne rechargez jamais de piles non rechargeables. La violation de cette instruction entraîne des risques.
- Si le cordon d'alimentation est endommagé, il doit être remplacé soit par le fabricant ou par son service après-vente ou soit par un personnel qualifié afin d'éviter tout danger.
- Protégez les pièces électriques contre l'humidité. Afin d'éviter toute électrocution, ne plongez jamais ces pièces dans de l'eau ou tout autre liquide.

Ne maintenez jamais l'appareil sous l'eau courante. Respectez les instructions de nettoyage, d'entretien et de réparation.

 Cet appareil convient uniquement à une utilisation à l'intérieur de locaux.

■ Aucune opération de la part de l'utilisateur n'est requise pour régler le produit sur 50 Hz ou 60 Hz. Le produit se règle automatiquement sur 50 Hz ou 60 Hz.

■ Les clients des pays suivants peuvent commander des batteries de rechange et des chargeurs compatibles dans les boutiques en ligne Lidl :

Allemagne (lidl.de), France (lidl.fr), Belgique (lidl.be), République tchèque (lidl.cz), Pays-Bas (lidl.nl), Pologne (lidl.pl), Slovaquie (lidl.sk), Espagne (lidl.es)

Les clients de tous les autres pays peuvent les commander sur www.optimex-shop.com.

● Avant la première utilisation

● Déballer le produit

1. Sortez le produit de l'emballage et enlevez tous les matériaux d'emballage et films protecteurs.
2. Vérifiez si toutes les pièces sont disponibles et si l'étendue de la livraison est complète (voir « Contenu de l'emballage »).
3. Vérifiez si le produit et toutes les pièces sont en bon état. Si vous constatez une détérioration ou un défaut, n'utilisez pas le produit mais procédez comme décrit au chapitre « Garantie ».

● Accessoires

- Afin d'utiliser ce produit de manière sûre et conforme, les accessoires, ou outils insérables et lames de scie suivants sont nécessaires :
 - Lame de scie appropriée
- Les accessoires et les lames de scie sont disponibles auprès de votre revendeur agréé. Lors de l'achat, respectez toujours les exigences techniques de ce produit (voir « Données techniques »).
- Si vous avez des doutes, demandez conseil à un expert qualifié ou à votre revendeur de confiance.

● Recharger la batterie

 **AVERTISSEMENT ! Risque de blessures !**



Débranchez toujours le chargeur [12] de l'alimentation électrique avant d'insérer/retirer la batterie [3].

REMARQUE

- ▶ Vous pouvez charger la batterie [3] à tout moment sans réduire sa durée de vie.

REMARQUE

- ▶ La batterie [3] ne sera pas endommagée en cas d'interruption de la charge.
- Avant la mise en service : Rechargez la batterie [3] si elle présente un niveau de charge moyen ou faible (voir « Vérifier le niveau de charge de la batterie »).
- Les LED de contrôle de charge (rouge [13] et verte [14]) vous informent sur l'état du chargeur [12] et de la batterie [3].

LED	État
LED rouge [13] allumée	Batterie [3] en cours de charge
LED verte [14] allumée	Batterie [3] complètement rechargée
Les LED verte [14] et LED rouge [13] clignotent	Batterie [3] défectueuse
LED rouge [13] clignotant	Batterie [3] trop froide ou trop chaude
LED verte [14] allumée (sans batterie [3])	Chargeur [12] prêt à l'emploi

1. Placez la batterie [3] dans le chargeur [12].
2. Branchez la fiche secteur [12] du chargeur sur une prise de courant.
3. Lorsque la batterie [3] est complètement rechargée :
 - Débranchez la fiche secteur [12] du chargeur de la prise de courant.
 - Enlevez la batterie [3] du chargeur [12].

● Fixer/retirer la batterie

Fixer la batterie

1. Faites glisser la batterie [3] sur la poignée [2].

2. Assurez-vous que vous entendiez l'enclenchement de la batterie [3].

Retirer la batterie

1. Appuyez sur le bouton de déverrouillage [4] sur la batterie [3].
2. Retirez la batterie [3] de la poignée [2].

● Vérifier le niveau de charge de la batterie

- Appuyez sur la touche  [15]. Les LED de niveau de charge [16] s'allument.

Couleur	Niveau de charge
Rouge/orange/vert	Maximum
Rouge/orange	Moyen
Rouge	Faible

● Assemblage

● Fixer/retirer l'étrier de retenue

(Fig. C, D)

AVERTISSEMENT ! Risque de blessures !



Éteignez toujours le produit, retirez la batterie [3] et laissez le produit refroidir avant de procéder à des ajustements.

Mise en place de l'étrier de retenue

- Pressez le bouton de déverrouillage [10] des deux côtés. Poussez l'étrier de retenue [11] sur les guides du sabot [7] jusqu'à ce qu'il s'enclenche dans la rainure [7a] avec un clic.

Retirer l'étrier de retenue

- Pressez le bouton de déverrouillage [10] des deux côtés. Retirez l'étrier de retenue [11] des guides.

● Fixer/remplacer la lame de scie

⚠ AVERTISSEMENT ! Risque de blessures !



Éteignez toujours le produit, retirez la batterie [3] et laissez le produit refroidir avant de procéder à des ajustements.

⚠ PRUDENCE ! Risque de blessures !



Les lames de scie présentent des arêtes vives et peuvent devenir chaudes pendant l'utilisation. Portez toujours des gants protecteurs, si vous manipulez des lames de scie.

⚠ ATTENTION ! Risque de dégâts matériels !

▶ Les dents de la lame de scie [6] doivent être orientées vers le bas.

1. Tournez le mandrin à serrage rapide [8] dans le sens de la flèche jusqu'à la butée. Maintenez le mandrin à serrage rapide dans cette position.
2. Insérez la lame de scie [6] dans le mandrin à serrage rapide [8] jusqu'à la butée.
3. Relâchez le mandrin à serrage rapide [8] de manière à ce qu'il revienne dans sa position initiale.
4. La lame de scie [6] est maintenant verrouillée.

● Fonctionnement

● Allumer/éteindre

⚠ PRUDENCE ! Risque de blessures !



Portez toujours des gants protecteurs, si vous manipulez le produit ou travaillez avec.

⚠ PRUDENCE ! Risque de blessures !

- ▶ Avant d'allumer le produit : Assurez-vous que la lame de scie [6] ne touche pas la pièce à travailler.
- ▶ Assurez-vous d'avoir une bonne stabilité. Maintenez toujours le produit des deux mains durant le travail.
- ▶ Gardez vos mains hors de la portée de la lame de scie [6] lorsque le produit est en fonctionnement.

REMARQUE

- ▶ Vous ne pouvez pas bloquer l'interrupteur marche/arrêt [5] pour un fonctionnement continu.

Allumer

1. Relâchez le commutateur de blocage [1] en le poussant à gauche ou à droite.
2. Maintenez l'interrupteur marche/arrêt [5] enfoncé.
3. Réglez la vitesse souhaitée en modifiant la force de pression sur l'interrupteur marche/arrêt [5].

Éteindre

1. Relâchez l'interrupteur marche/arrêt [5].
2. Lorsque vous relâchez l'interrupteur marche/arrêt [5], le commutateur de blocage [1] revient à sa position initiale.

● Instructions de travail

⚠ PRUDENCE ! Risque de blessures et de dommages matériels !

- ▶ Portez des gants de protection lorsque vous manipulez la lame de scie [6]. Vous éviterez ainsi les coupures.

⚠ PRUDENCE ! Risque de blessures et de dommages matériels !

- ▶ N'utilisez pas de lames de scie émoussées ou tordues, ni de lames de scie endommagées de quelque autre manière que ce soit.
- ▶ Avant de scier la pièce, vérifiez qu'il n'y a pas d'objets cachés tels que des clous ou des vis et retirez-les.
- ▶ Utilisez toujours une lame de scie appropriée.
- ▶ Fixez la pièce sur l'établi à l'aide de dispositifs de serrage.
- ▶ N'appliquez que la stricte pression nécessaire lors du sciage. Une pression excessive peut provoquer la courbure ou la rupture de la lame de scie.
- ▶ Éteignez immédiatement le produit si la lame de scie se coince. Essayez d'écartier la coupe et retirez délicatement la lame de scie.
- ▶ Pendant le travail, tenez-vous toujours sur le côté du produit.
- ▶ Veillez toujours à ce que le poste de travail soit suffisamment ventilé.
- ▶ Évitez de solliciter le produit de manière excessive pendant le travail.

● Coupes de scie normales

1. Assurez-vous que la lame de scie **[6]** ne touche pas la pièce à travailler.
2. Allumez le produit.
3. Placez le sabot **[7]** sur la pièce à travailler.
4. Exercez une pression régulière pendant le sciage et avancez à un rythme régulier.

Vous pouvez scier des coupes horizontales, diagonales ou verticales (fig. E).

5. Si vous utilisez l'étrier de retenue **[11]**, déplacez le produit vers le bas et exercez une légère pression (fig. G).
6. Une fois que vous avez terminé :
 - Éteignez le produit.
 - Retirez la lame de scie **[6]** de la pièce à usiner.

● Sciage plongant

(Fig. F)

⚠ PRUDENCE ! Risque de rebond et de blessures !

- ▶ N'effectuez des coupes à la scie plongante que dans des matériaux tendres (par ex. bois ou plaque de plâtre) avec une lame de scie courte (longueur max : 150 mm).
- ▶ Les coupes à la scie plongante sont très complexes et comportent un risque accru de blessures. Exécutez cette technique uniquement si vous la connaissez bien.

REMARQUE

- ▶ Avant de scier en plongée : Retirez l'étrier de retenue **[11]**.

1. Placez l'arête avant du sabot **[7]** sur la pièce à travailler de sorte que la lame de scie **[6]** ne la touche pas.
2. Allumez le produit.
3. Laissez pénétrer lentement la lame de scie **[6]** dans la pièce.
4. Lorsque vous avez scié la pièce dans le sens de la profondeur, continuez normalement.



● Scier à fleur

PRUDENCE ! Risque de rebond et de blessures !

- ▶ Assurez-vous que la lame de scie  soit toujours plus longue que le diamètre du tuyau.

REMARQUE

- ▶ Avant de scier à fleur : Retirez l'étrier de retenue .
- ▶ Avec une lame de scie bimétallique flexible, vous pouvez scier des pièces saillantes (par ex. des tuyaux d'eau) à ras d'un mur.

1. Placez la lame de scie  directement contre le mur.
2. Pliez la lame de scie  en exerçant une légère pression latérale sur le produit, de sorte que le sabot  touche le mur.
3. Allumez le produit.
4. Sciez la pièce en maintenant une pression constante.

● Nettoyage et entretien

AVERTISSEMENT ! Risque de blessures !



Éteignez toujours le produit, retirez la batterie  et laissez le produit refroidir avant de procéder à des ajustements.

REMARQUE

- ▶ Pour nettoyer le produit, n'utilisez pas de produits chimiques, alcalins, abrasifs ou autres produits de nettoyage ou de désinfection agressifs, car ils peuvent endommager les surfaces.
- ▶ Ne laissez jamais de liquides pénétrer dans le produit.

- Un nettoyage régulier et approfondi garantit une utilisation sûre et prolonge la durée de vie du produit.
- Conservez toujours le produit propre, sec et exempt d'huile ou de graisse.
- Après chaque utilisation et avant le rangement : Éliminez les corps étrangers du produit.
- Nettoyez le produit avec un chiffon sec.
- Utilisez une brosse douce pour atteindre les endroits difficilement accessibles.
- En particulier, nettoyez les fentes d'aération avec un chiffon et une brosse douce après chaque utilisation. Les fentes d'aération doivent toujours être libres.

● Entretien

- Avant et après chaque utilisation : Vérifiez que le produit et les accessoires (par ex. les lames de scie) ne sont pas usés ou endommagés. Si nécessaire, remplacez les accessoires usés ou endommagés. Respectez toujours les exigences techniques (voir « Données techniques »).
- Vérifiez que les caches et les dispositifs de sécurité sont en bon état et correctement installés. Si ce n'est pas le cas, faites-les remplacer par un expert.
- Remplacez la lame de scie  si elle est émoussée, tordue ou endommagée de quelque manière que ce soit.

● Réparation

- Ce produit ne contient aucune pièce pouvant être réparée par l'utilisateur.
- Pour faire vérifier et réparer le produit, contactez un service après-vente agréé ou une personne ayant des qualifications similaires.

● Rangement

- La température optimale de stockage sur le long terme (plus de 3 mois) se situe entre +20 °C et +26 °C.
- Nettoyez le produit comme décrit ci-dessus.
- Rangez le produit et ses accessoires dans un endroit sombre, sec, hors gel et bien aéré.
- Rangez toujours le produit hors de la portée des enfants.
- Rangez le produit dans sa mallette.

Batterie

- Avant un stockage de longue durée : Rangez la batterie **3** seulement lorsqu'elle est partiellement chargée. La batterie doit être chargée à 40 %–60 % (les LED rouge et orange de niveau de charge **16** sont allumées).
- En cas de stockage de longue durée : Vérifier le niveau de charge de la batterie **3** environ tous les 3 mois. Si nécessaire, rechargez la batterie.

● Transport

- Transportez le produit dans sa mallette.
- Protégez le produit des chocs violents ou fortes vibrations pouvant survenir lors du transport dans des véhicules.
- Sécurisez le produit pour qu'il ne puisse ni glisser ni basculer.

● Mise au rebut

L'emballage se compose de matières recyclables pouvant être mises au rebut dans les déchetteries locales.



Veillez respecter l'identification des matériaux d'emballage pour le tri sélectif, ils sont identifiés avec des abréviations (a) et des chiffres (b) ayant la

signification suivante : 1–7 : plastiques/20–22 : papiers et cartons/80–98 : matériaux composite.

Produit :



Le produit ainsi que les accessoires et les matériaux d'emballage sont recyclables et relèvent de la responsabilité élargie du producteur. Éliminez-les séparément, en suivant l'Info-tri illustrée, dans l'intérêt d'un meilleur traitement des déchets.

Le logo Triman n'est valable qu'en France.



Votre mairie ou votre municipalité vous renseigneront sur les possibilités de mise au rebut des produits usagés.



Afin de contribuer à la protection de l'environnement, veuillez ne pas jeter votre produit usagé dans les ordures ménagères, mais éliminez-le de manière appropriée. Pour obtenir des renseignements concernant les points de collecte et leurs horaires d'ouverture, vous pouvez contacter votre municipalité.

Les piles/piles rechargeables défectueuses ou usagées doivent être recyclées. Les piles et/ou piles rechargeables et/ou le produit doivent être retournés dans les centres de collecte proposés.



Pollution de l'environnement par la mise au rebut incorrecte des piles/piles rechargeables !

Retirez les piles/le pack de piles du produit avant sa mise au rebut.

Les piles/piles rechargeables ne doivent pas être mises au rebut avec les ordures ménagères. Elles peuvent contenir des métaux lourds toxiques et doivent être considérées comme des déchets spéciaux. Les symboles chimiques des métaux lourds sont les suivants : Cd = cadmium, Hg = mercure, Pb = plomb. Pour cette raison, veuillez toujours déposer les piles/piles rechargeables usagées dans les conteneurs de recyclage communaux.

● **Garantie**

Article L217-16 du Code de la consommation

Lorsque l'acheteur demande au vendeur, pendant le cours de la garantie commerciale qui lui a été consentie lors de l'acquisition ou de la réparation d'un bien meuble, une remise en état couverte par la garantie, toute période d'immobilisation d'au moins sept jours vient s'ajouter à la durée de la garantie qui restait à courir. Cette période court à compter de la demande d'intervention de l'acheteur ou de la mise à disposition pour réparation du bien en cause, si cette mise à disposition est postérieure à la demande d'intervention.

Indépendamment de la garantie commerciale souscrite, le vendeur reste tenu des défauts de conformité du bien et des vices réhibitoires dans les conditions prévues aux articles L217-4 à L217-13 du Code de la consommation et aux articles 1641 à 1648 et 2232 du Code Civil.

Article L217-4 du Code de la consommation

Le vendeur livre un bien conforme au contrat et répond des défauts de conformité existant lors de la délivrance.

Il répond également des défauts de conformité résultant de l'emballage, des instructions de montage ou de l'installation lorsque celle-ci a été mise à sa charge par le contrat ou a été réalisée sous sa responsabilité.

Article L217-5 du Code de la consommation

Le bien est conforme au contrat :

- 1° S'il est propre à l'usage habituellement attendu d'un bien semblable et, le cas échéant :
 - s'il correspond à la description donnée par le vendeur et posséder les qualités que celui-ci a présentées à l'acheteur sous forme d'échantillon ou de modèle ;
 - s'il présente les qualités qu'un acheteur peut légitimement attendre eu égard aux déclarations publiques faites par le vendeur, par le producteur ou par son représentant, notamment dans la publicité ou l'étiquetage ;
- 2° Ou s'il présente les caractéristiques définies d'un commun accord par les parties ou être propre à tout usage spécial recherché par l'acheteur, porté à la connaissance du vendeur et que ce dernier a accepté.

Article L217-12 du Code de la consommation

L'action résultant du défaut de conformité se prescrit par deux ans à compter de la délivrance du bien.

Article 1641 du Code civil

Le vendeur est tenu de la garantie à raison des défauts cachés de la chose vendue qui la rendent impropre à l'usage

auquel on la destine, ou qui diminuent tellement cet usage que l'acheteur ne l'aurait pas acquise, ou n'en aurait donné qu'un moindre prix, s'il les avait connus.

Article 1648 1er alinéa du Code civil

L'action résultant des vices rédhibitoires doit être intentée par l'acquéreur dans un délai de deux ans à compter de la découverte du vice.

Les pièces détachées indispensables à l'utilisation du produit sont disponibles pendant la durée de la garantie du produit.

Le produit a été fabriqué selon des critères de qualité stricts, et contrôlé consciencieusement avant sa livraison. En cas de défaut de matériau ou de fabrication, vous avez des droits légaux vis-à-vis du vendeur du produit. Vos droits légaux ne sont en aucun cas limités par notre garantie mentionnée ci-dessous.

La garantie de ce produit est de 3 ans à partir de la date d'achat. La période de garantie commence à la date d'achat. Conservez l'original de la preuve d'achat dans un endroit sûr car ce document est nécessaire pour prouver l'achat.

Tout dommage ou défaut déjà présent au moment de l'achat doit être signalé immédiatement après le déballage du produit.

Si le produit présente un défaut de matériau ou de fabrication dans les 3 ans qui suivent la date d'achat, nous le réparerons ou le remplacerons – à notre choix – gratuitement pour vous. La période de garantie n'est pas prolongée par une demande de garantie acceptée. Cette mesure s'applique également pour les pièces remplacées et réparées.

Cette garantie est annulée si le produit a été endommagé ou utilisé ou entretenu de manière incorrecte.

La garantie couvre les défauts de matériels et de fabrication. Cette garantie ne couvre pas les pièces du produit soumises à une usure normale, et qui sont donc considérées comme des pièces d'usure (par exemple les piles, tuyaux, les cartouches d'encre), ni les dommages aux pièces fragiles, par exemple les interrupteurs ou les pièces en verre.

● **Faire valoir sa garantie**

Afin de garantir la rapidité de traitement de votre demande, veuillez tenir compte des indications suivantes :

Pour toute demande, veuillez conserver le ticket de caisse et le numéro de référence de l'article (IAN 494219_2504) au titre de preuves d'achat.

Le numéro de référence de l'article est indiqué sur la plaque signalétique du produit, sur une gravure présente sur celui-ci, sur la page de couverture de votre manuel (en bas à gauche) ou sur l'autocollant placé sur la face arrière ou inférieure du produit.

En cas de dysfonctionnement de l'appareil ou de tout autre défaut, contactez en premier lieu le service après-vente par téléphone ou par e-mail aux coordonnées indiquées ci-dessous.

Tout produit considéré comme défectueux peut alors être envoyé sans frais de port supplémentaires au service clientèle indiqué, accompagné de la preuve d'achat (ticket de caisse) et d'une description écrite du défaut mentionnant également sa date d'apparition.



Le site parkside-diy.com vous permet de visualiser et de télécharger ce mode d'emploi ainsi que de nombreux autres manuels. Ce code QR vous permet d'accéder directement au site parkside-diy.com. Sélectionnez votre pays et cherchez les modes d'emploi dans le champ de recherche. La numéro de référence de l'article (IAN) 494219_2504 vous permet d'accéder au mode d'emploi se rapportant à votre article.

● **Service après-vente**

(FR) Service après-vente France

Tél.: 0800907612

Formulaire de contact sur
parkside-diy.com

IAN 494219_2504

(BE) Service après-vente Belgique

Tél.: 080012614

Formulaire de contact sur
parkside-diy.com

IAN 494219_2504

(CH) Service après-vente Suisse

Tél.: 0800563601

Formulaire de contact sur
parkside-diy.com

IAN 494219_2504

● Déclaration UE de conformité

DÉCLARATION UE DE CONFORMITÉ (n° 494219_2504)

IAN : 494219_2504
Identification du produit : "PARKSIDE" Coupe-branches sans fil
Numéro de modèle : HG10614

L'objet de la déclaration décrit ci-dessus est conforme à la législation d'harmonisation de l'Union applicable:

Directive 2006/42/CE
Directive 2014/30/UE
Directive 2011/65/UE avec toutes les modifications connexes

Références des normes harmonisées ou références aux autres spécifications techniques par rapport auxquels la conformité est déclarée :

N° / Pièces
Directive 2006/42/CE
EN 62841-1:2015/A1:2022
EN 62841-2-11:2016/A1:2020
Directive 2014/30/UE
EN IEC 55014-1:2021
EN IEC 55014-2:2021

L'objet de la déclaration décrite ci-dessus est conforme à la directive 2011/65/UE du Parlement européen et du Conseil du 8 juin 2011 relative à la limitation de l'utilisation de certaines substances dangereuses dans les équipements électriques et électroniques :

N° / Pièces
Directive 2011/65/UE
EN IEC 63000:2018

Détenteur de la documentation technique : OWIM GmbH & Co.KG

Signé par et au nom de:

OWIM GmbH & Co. KG, Stiftsbergstraße 1, 74167 Neckarsulm, Allemagne

Cette déclaration de conformité est délivrée sous la seule responsabilité du fabricant.

Traduction de la déclaration de conformité d'origine

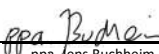
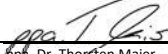
Neckarsulm	27.06.2025		
Lieu	Date	ppa. Jens Buchheim	ppa. Dr. Thorsten Maier
		Fondé de pouvoir	Fondé de pouvoir

FR



Lijst van gebruikte pictogrammen/symbolen	Pagina	63
Inleiding	Pagina	64
Beoogd gebruik	Pagina	64
Leveringsomvang	Pagina	64
Lijst van onderdelen	Pagina	64
Technische gegevens	Pagina	65
Algemene veiligheidsaanwijzingen	Pagina	66
Algemene veiligheidsaanwijzingen voor elektrische apparaten	Pagina	66
Apparaatspecifieke veiligheidsinstructies voor sabelzagen	Pagina	70
Vermindering van trillingen en geluid	Pagina	70
Wat te doen in noodgevallen	Pagina	70
Overige risico's	Pagina	71
Veiligheidsaanwijzingen voor opladers	Pagina	71
Vóór het eerste gebruik	Pagina	72
Product uitpakken	Pagina	72
Accessoires	Pagina	72
Accu opladen	Pagina	72
Accu bevestigen/verwijderen	Pagina	73
Ladingsniveau van de accu controleren	Pagina	73
Assemblage	Pagina	73
Houderbeugel aanbrengen/verwijderen	Pagina	73
Zaagblad aanbrengen/vervangen	Pagina	74
Bediening	Pagina	74
In-/uitschakelen	Pagina	74
Werkinstructies	Pagina	74
Normale zaagsnede	Pagina	75
Invalzagen	Pagina	75
Doorzagen	Pagina	75
Schoonmaken en onderhoud	Pagina	76
Onderhoud	Pagina	76
Reparatie	Pagina	76
Opbergen	Pagina	76
Transport	Pagina	77
Afvoer	Pagina	77
Garantie	Pagina	78
Afwikkeling in geval van garantie	Pagina	78
Service	Pagina	79
EU-conformiteitsverklaring	Pagina	80

Lijst van gebruikte pictogrammen/symbolen

	<p>WAARSCHUWING! – Duidt op een gevaar met een middelmatig risico dat ernstig letsel of de dood tot gevolg kan hebben, als dit niet wordt voorkomen (bijvoorbeeld gevaar voor elektrische schokken)</p>	 	<p>Dit symbool betekent dat er bij gebruik van het product de hand moet worden gehouden aan de gebruiksaanwijzing.</p>
	<p>VOORZICHTIG! – Duidt op een gevaar met een laag risico dat licht tot matig letsel tot gevolg kan hebben, als dit niet wordt voorkomen (bijvoorbeeld verbrandingsgevaar)</p>		<p>Ontkoppel de oplader 12 altijd van de stroomvoorziening, voordat u de accu 3 uit de oplader neemt of de accu plaatst.</p>
	<p>OPGELET! – Waarschuwt voor mogelijke schade aan eigendommen (bijv. risico op kortsluiting)</p>		<p>Schakel het product uit, verwijder altijd de accu 3 en laat het product afkoelen voordat u aanpassingen uitvoert.</p>
	<p>Draag gehoorbescherming!</p>		<p>Draag veiligheidshandschoenen!</p>
	<p>Wisselstroom/-spanning</p>		<p>Gelijkstroom/-spanning</p>
	<p>Gebruik het product alleen in droge binnenruimtes.</p>	<p>min⁻¹</p>	<p>Toerental per minuut</p>
	<p>Beschermingsklasse II (dubbele isolatie)</p>		<p>Bescherm de accu 3 tegen hitte en direct zonlicht.</p>
	<p>Bescherm de accu 3 tegen vuur.</p>		<p>Bescherm de accu 3 tegen water en vocht.</p>
	<p>Het CE-teken bevestigt dat het product voldoet aan de betreffende EU-richtlijnen.</p>	 	<p>Veiligheidsaanwijzingen Handelingsaanwijzingen</p>

20 V ACCU TAKKENZAAG

● **Inleiding**

Hartelijk gefeliciteerd met de aankoop van uw nieuwe product. U heeft voor een hoogwaardig product gekozen. De gebruiksaanwijzing is een deel van het product. Deze bevat belangrijke aanwijzingen voor veiligheid, gebruik en verwijdering. Maakt U zich voor de ingebruikname van het product met alle bedienings- en veiligheidsvoorschriften vertrouwd. Gebruik het product alleen zoals beschreven en voor de aangegeven toepassingsgebieden. Overhandig alle documenten bij doorgifte van het product aan derden.

● **Beoogd gebruik**

- Deze accu takkenzaag (hierna “product” of “elektrisch apparaat” genoemd) is een sabelzaag, die met vaste aanslag (bodemplaat) bedoeld is voor het zagen van hout, kunststof en materialen.
- Het product is geschikt voor grove zaagwerkzaamheden, rechte en kromme zaagsneden en zaagt vlakken strak af.
- Met gemonteerde houderbeugel is het product geschikt voor het zagen van takken.
- Neem de informatie over de zaagbladen en gebruiksaanwijzingen voor het zagen in acht.
- Andere toepassingen of wijzigingen aan het product zijn niet volgens de voorschriften, waardoor gevaar voor ernstige ongevallen kan ontstaan.
- De fabrikant wijst iedere aansprakelijkheid af voor schade die is ontstaan door ander gebruik dan het beoogde.

- Het product is niet bestemd voor commercieel gebruik.

● **Leveringsomvang**

⚠ WAARSCHUWING!

- ▶ Zowel het product als het verpakkingsmateriaal zijn geen kinderspeelgoed! Kinderen mogen niet spelen met de plastic zakken, folie en kleine onderdelen! Er bestaat gevaar voor inslikken en verstikking!

TIP

- ▶ HCS = high carbon steel = staal met hoog koolstofgehalte
- ▶ TPI = teeth per inch = aantal tanden per inch (2,54 cm)

- 1 20 V Accu takkenzaag
- 1 Houderbeugel
- 1 Zaagblad voor groen afval (HCS, 152 × 1 mm, 6 TPI)
- 1 Draagkoffer
- 1 Gebruiksaanwijzing

● **Lijst van onderdelen**

Vouw voor het lezen de bladzijden met de afbeeldingen uit en maak uzelf daarna vertrouwd met alle functionaliteit van het product.

(Afb. A, B)

- 1 Inschakelblokkering
- 2 Handgreep
- 3 Accu*
- 4 Ontgrendelknop (accu)
- 5 Aan-/uitschakelaar
- 6 Zaagblad
- 7 Bodemplaat
- 7a Groef
- 8 Snelspankop
- 9 Handbescherming
- 10 Ontgrendeling (houderbeugel)

* Accu's en oplader worden niet meegeleverd.

- 11 Houderbeugel
- 12 Oplader*
- 13 Oplaadcontrole-LED (rood)
- 14 Oplaadcontrole-LED (groen)
- 15 Toets  (ladingsniveau)
- 16 Ladingsniveau-LEDs (rood/oranje/groen)

● Technische gegevens

20 V Accu takenzaag	PASA 20-Li D3
Nominale spanning:	20 V ===
Nominaal stationair toerental n_0 :	0–2700 min ⁻¹
Slaglengte:	20 mm
Max. snijcapaciteit:	60 mm (mit takklauw) 90 mm (zonder takklauw)
Zaagbladhouder:	1/2" (12,7 mm)

Aanbevolen omgevingstemperatuur

Tijdens het opladen:	+4 °C tot +40 °C
Tijdens het gebruik:	+4 °C tot +40 °C
Tijdens opslag:	+20 °C tot +26 °C

Geluidsemisiewaarden

Gemeten waarde voor geluid bepaald volgens EN 62841. Het met A gewaardeerde geluidsdrukniveau van het elektrische apparaat op locatie van de gebruiker bedraagt meestal:

Geluidsdrukniveau L_{pA} :	79,3 dB
Onzekerheid K_{pA} :	5 dB
Geluidsvermogensniveau L_{WA} :	87,3 dB
Onzekerheid K_{WA} :	5 dB

WAARSCHUWING!



Draag gehoorbescherming!

Trillingsemisiewaarden

Totale trillingswaarden (vectorsom van drie richtingen) zijn volgens EN 62841 vastgesteld:

Zagen van spaanplaten $a_{h,B}$:	3,842 m/s ²
Onzekerheid K:	1,5 m/s ²
Zagen van houten balken $a_{h,WB}$:	3,731 m/s ²
Onzekerheid K:	1,5 m/s ²

WAARSCHUWING!

- ▶ De trillings- en geluidsemisies kunnen tijdens het feitelijke gebruik van het elektrische apparaat van de aangegeven waarden afwijken afhankelijk van de manier waarop het elektrische apparaat gebruikt wordt, in het bijzonder van welk soort werkstuk bewerkt wordt.
- ▶ Het is noodzakelijk om veiligheidsmaatregelen ter bescherming van de bedienaar vast te leggen, die zijn gebaseerd op de trillingsbelasting tijdens de daadwerkelijke gebruiksomstandigheden (hierbij moet rekening worden gehouden met alle aspecten van de gebruikscyclus, bijvoorbeeld de tijd waarin het elektrische apparaat is uitgeschakeld en de tijd waarin het apparaat wel is ingeschakeld maar zonder belasting draait).

* Accu's en oplader worden niet meegeleverd.

TIP

- ▶ De aangegeven totale trillingswaarde en de aangegeven geluidsemissiewaarde zijn met een genormeerde testmethode gemeten en kunnen gebruikt worden ter vergelijking van dit elektrische apparaat met andere.
- ▶ De aangegeven totale trillingswaarde en de aangegeven geluidsemissiewaarde kunnen ook dienen voor het voorlopig inschatten van de belasting.

Oplaadduur

- Het product is onderdeel van de serie **X 20 V TEAM** van **Parkside**

en kan met accu's van de serie **X 20 V TEAM** van **Parkside** worden gebruikt. Accu's uit de serie **X 20 V TEAM** mogen alleen worden opgeladen met opladers uit de serie **X 20 V TEAM**.

- Wij raden u aan om dit product uitsluitend met de volgende accu's te gebruiken:
 - **PAP 20 B1**
 - **PAP 20 B3**
- Wij raden u aan om deze accu's met de volgende opladers op te laden:
 - **PLG 20 A3**
 - **PLG 20 A4**
 - **PLG 20 C1**
 - **PLG 20 C3**
 - **PDSLGL 20 A1**

Oplaadduur	2 Ah accu PAP 20 B1	4 Ah accu PAP 20 B3
Max. 2,4 A oplader PLG 20 A4/C1	60 min	120 min
Max. 4,5 A oplader PLG 20 A3/C3	35 min	60 min
Max. 4,5 A oplader PDSLGL 20 A1	35 min	60 min



Algemene veiligheidsaanwijzingen

- **Algemene veiligheidsaanwijzingen voor elektrische apparaten**

⚠ WAARSCHUWING!



Lees alle veiligheidsaanwijzingen, tips, afbeeldingen en technische gegevens die met dit elektrische apparaat zijn meegeleverd. Het zich niet opvolgen van de veiligheidstips en onderstaande aanwijzingen kan elektrische schokken, brand en/of ernstig letsel veroorzaken.

Bewaar alle veiligheidsaanwijzingen en aanwijzingen voor toekomstig gebruik.

Het in de veiligheidsaanwijzingen gebruikte begrip “elektrisch apparaat” heeft betrekking op aan het elektriciteitsnet aangesloten elektrische apparaten (met aansluitsnoer) of op door een accu gevoede elektrische apparaten (zonder aansluitsnoer).

Veiligheid op de werkplek

- Houd de werkplek schoon en goed verlicht.** Slecht georganiseerde en niet verlichte werkplekken kunnen tot ongevallen leiden.
- Werk met het elektrische apparaat niet in een omgeving met explosiegevaar door de aanwezigheid van brandbare vloeistoffen, gassen of stof.**

Elektrische apparaten veroorzaken vonken, die het stof of de dampen kunnen doen ontbranden.

- c) **Houd kinderen en andere personen uit de buurt als het elektrische apparaat wordt gebruikt.** Als u wordt afgeleid, kunt u de controle over het elektrische apparaat verliezen.

Elektrische veiligheid

- a) **De netstekker van het elektrische apparaat moet in de stekkerdoos passen. De stekker mag op geen enkele manier worden veranderd. Gebruik geen verloopstekkers in combinatie met geaarde elektrische apparaten.** Ongewijzigde stekkers en passende stopcontacten verminderen het risico op elektrische schokken.
- b) **Voorkom lichamelijk contact met geaarde oppervlakken zoals buizen, verwarmingsapparatuur, fornuizen en koelkasten.** Het risico op elektrische schokken is groter als uw lichaam is geaard.
- c) **Houd elektrische apparaten uit de buurt van regen of vocht.** Het binnendringen van water in een elektrisch apparaat verhoogt het risico op elektrische schokken.
- d) **Gebruik het aansluitsnoer niet voor een ander doel, zoals het dragen of ophangen van het elektrische apparaat of om de netstekker uit het stopcontact te trekken. Houd het aansluitsnoer uit de buurt van hitte, olie, scherpe voorwerpen of zich bewegende onderdelen.** Een beschadigd of verward aansluitsnoer verhoogt het risico op elektrische schokken.
- e) **Als u met een elektrische apparaat buiten werkt, gebruik dan alleen verlengsnoeren die ook geschikt**

zijn voor gebruik buitenshuis.

Gebruik van een voor werk buitenshuis geschikt verlengsnoer vermindert het risico op een elektrische schok.

- f) **Als het gebruik van het elektrische apparaat in een vochtige omgeving niet kan worden vermeden, gebruik dan een aardlekschakelaar.** Gebruik van een aardlekschakelaar vermindert het risico op elektrische schokken.

Persoonlijke veiligheid

- a) **Wees altijd attent, let op wat u doet en ga met overleg te werk als u met een elektrisch apparaat werkt.** Gebruik een elektrisch apparaat niet als u moe bent of onder de invloed van drugs, alcohol of medicijnen verkeert. Eén moment van onachtzaamheid bij gebruik van het elektrische apparaat kan ernstig letsel veroorzaken.
- b) **Draag persoonlijke veiligheidsuitrusting en altijd een veiligheidsbril.** Het dragen van een persoonlijke veiligheidsuitrusting zoals een stofmasker, antislip-veiligheidsschoenen, een veiligheidshelm of gehoorbescherming, afhankelijk van het type en het gebruik van het elektrische apparaat, vermindert het risico op letsel.
- c) **Vermijd onbedoeld inschakelen. Zorg ervoor dat het elektrische apparaat is uitgeschakeld voordat u het aansluit op de stroomvoorziening en/of de accu of het optilt of draagt.** Als u bij het dragen van het elektrische apparaat uw vinger op de schakelaar houdt of het elektrische apparaat op het elektriciteitsnet aansluit terwijl het al ingeschakeld is, dan kan dit tot

ongelukken leiden.

- d) **Verwijder inzetgereedschap of schroefsleutels voordat u het elektrische apparaat inschakelt.**

Een werktuig of sleutel die zich in een draaiend onderdeel van een elektrisch apparaat bevindt, kan verwondingen veroorzaken.

- e) **Vermijd een abnormale lichaamshouding. Zorg ervoor dat u stevig staat en dat u altijd uw evenwicht bewaart.**

Op die manier kunt u het elektrische apparaat in onverwachte situaties beter onder controle houden.

- f) **Draag geschikte kleding. Draag geen wijde kleding of sieraden. Houd uw haar en kleding uit de buurt van bewegende onderdelen.**

Losse kleding, sieraden en lang haar kunnen door bewegende delen worden gegrepen.

- g) **Als er stofafzuig- en stofopvanginstallaties kunnen worden gemonteerd, moeten deze worden aangesloten en op juiste wijze worden gebruikt.**

Gebruik van een stofafzuiging kan gevaar door stof verminderen.

- h) **Laat u niet in slaap sussen door een onterecht gevoel van veiligheid en veronachtzaam nooit de veiligheidsregels voor elektrische apparaten, ook niet wanneer u vertrouwd bent met het elektrische apparaat doordat u er vaak mee werkt.** Achterloos te werk gaan kan binnen een fractie van een seconde leiden tot zware verwondingen.

Gebruik en behandeling van het elektrische apparaat

- a) **Belast het elektrische apparaat niet overmatig. Gebruik voor uw werk het daarvoor bestemde**

elektrische apparaat. Met een geschikt elektrisch apparaat werkt u beter en veiliger in het aangegeven vermogensbereik.

- b) **Gebruik een elektrisch apparaat nooit als de aan/uit-schakelaar ervan defect is.** Een elektrisch apparaat dat niet meer in- of uitgeschakeld kan worden, is gevaarlijk en moet gerepareerd worden.
- c) **Trek de netstekker uit het stopcontact en/of verwijder de uitneembare accu, voordat u het apparaat instelt, inzetgereedschap wisselt of het elektrische apparaat opbergt.** Deze voorzorgsmaatregelen voorkomen dat het elektrische apparaat onbedoeld wordt gestart.
- d) **Berg niet-gebruikte elektrische apparaten op buiten het bereik van kinderen. Laat het elektrische apparaat niet gebruiken door personen die hiermee niet vertrouwd zijn of deze aanwijzingen niet hebben gelezen.** Elektrische apparaten zijn gevaarlijk als ze door onervaren personen worden gebruikt.
- e) **Onderhoud elektrische apparaten en inzetgereedschap altijd zorgvuldig. Controleer of bewegende delen correct werken en niet klemmen en of er geen onderdelen gebroken of zodanig beschadigd zijn dat ze de werking van het elektrische apparaat nadelig beïnvloeden. Laat beschadigde onderdelen vóór het gebruik van het elektrische apparaat repareren.** Veel ongelukken worden veroorzaakt door slecht onderhouden elektrische apparaten.

- f) **Houd snijwerktuigen scherp en schoon.** Met zorg onderhouden snijwerktuigen lopen minder vaak vast en zijn gemakkelijker te sturen als de snijvlakken scherp zijn.
- g) **Gebruik het elektrische apparaat, accessoires, de inzetgereedschap enz. overeenkomstig deze aanwijzingen. Houd daarbij rekening met de arbeidsomstandigheden en de werkzaamheden die moeten worden verricht.** Gebruik van elektrische apparaten voor andere dan de bestemde doeleinden kan gevaarlijke situaties veroorzaken.
- h) **Zorg ervoor dat de handgrepen en greepvlakken droog, schoon en olie- en vetvrij blijven.** Gladde grepen en greepvlakken maken veilige bediening en controle van het elektrische apparaat in onvoorziene omstandigheden onmogelijk.
- d) **Bij onjuist gebruik kan vloeistof uit de accu naar buiten lekken. Vermijd contact daarmee. Bij toevallig contact met water afspoelen. Als de vloeistof in de ogen komt, raadpleeg dan bovendien een arts.** Lekkende accuvloeistof kan irritatie van de huid of brandwonden veroorzaken.
- e) **Gebruik geen beschadigde of gemodificeerde accu's.** Beschadigde of gemodificeerde accu's kunnen zich onvoorspelbaar gedragen en kunnen gevaar voor brand, explosies of letsel veroorzaken.
- f) **Stel accu's niet bloot aan vuur en hoge temperaturen.** Vuur of temperaturen van meer dan 130 °C kunnen een explosie veroorzaken.
- g) **Volg alle aanwijzingen voor het opladen op en laad de accu of het op een accu-gereedschap nooit op buiten het in de gebruikshandleiding aangegeven temperatuurbereik.** Onjuist opladen of opladen bij te hoge of te lage temperaturen kan de accu beschadigen en het brandgevaar vergroten.

Gebruik en behandeling van het accu-apparaat

- a) **Laad accu's alleen op met opladers die door de fabrikant worden aanbevolen.** Bij een oplader die geschikt is voor een bepaald soort accu's, bestaat brandgevaar als het voor andere soorten accu's gebruikt wordt.
- b) **Gebruik in de elektrische apparaten alleen accu's die daarvoor zijn bestemd.** Gebruik van andere accu's kan letsel en brandgevaar veroorzaken.
- c) **Houd de niet gebruikte accu uit de buurt van paperclips, munten, sleutels, spijkers, schroeven, of andere kleine metalen voorwerpen die kortsluiting kunnen veroorzaken.** Kortsluiting tussen accupolen kan brandwonden of brand veroorzaken.

	<p>VOORZICHTIG! EXPLOSIEGEVAAR! Laad niet-oplaadbare batterijen nooit op.</p>
	<p>Bescherm de accu tegen hitte en bijv. ook tegen voortdurend direct zonlicht, vuur, water en vocht. Explosiegevaar.</p>
	
	

Service

- a) **Laat uw elektrische apparaat alleen door gekwalificeerde vakmensen en uitsluitend met originele reserveonderdelen repareren.** Daarmee wordt verzekerd dat de veiligheid van het elektrische apparaat behouden blijft.
- b) **Verricht geen onderhoud aan beschadigde accu's.** Alle onderhoud van accu's mag alleen door de fabrikant of zijn daartoe gemachtigde klantendienst verricht worden.

● Apparaatspecifieke veiligheidsinstructies voor sabelzagen

WAARSCHUWING!

- ▶ Gebruik geen accessoires die niet worden aanbevolen door **PARKSIDE**. Dit kan elektrische schokken of brand veroorzaken.

- a) **Als u werkzaamheden uitvoert, waarbij het inzetgereedschap verborgen elektrische leidingen kan raken, houd dan het elektrische apparaat uitsluitend vast aan de geïsoleerde greepvlakken.** Door contact met onder spanning staande leidingen kunnen ook metalen onderdelen van het apparaat onder spanning komen te staan en daardoor elektrische schokken veroorzaken.
- b) **Bevestig en het werkstuk en zet het met lijmtangen, of op andere wijze, vast op een stabiele ondergrond.** Als u het werkstuk uitsluitend met de hand of tegen uw lichaam vasthoudt, blijft het instabiel, wat controleverlies kan veroorzaken.
- c) Draag een stofmasker!

● Vermindering van trillingen en geluid

Beperk de gebruikstijd, gebruik trillings- en geluidsarme werkwijzen en draag een persoonlijke veiligheidsuitrusting om de effecten van trillingen en geluid te verminderen.

De volgende maatregelen helpen om de risico's van trillingen en geluid te reduceren:

- Gebruik het product alleen zoals beoogd en zoals in deze aanwijzingen is beschreven.
- Zorg ervoor dat het product in onberispelijke staat verkeert en uitstekend is onderhouden.
- Houd het product stevig vast aan de handgrepen/greepvlakken.
- Onderhoud het product zoals aangegeven in de gebruiksaanwijzingen en zorg voor voldoende smering (als dat van toepassing is).
- Organiseer uw werkplan zodanig dat het gebruik van producten die hevig trillen, over een langere tijdsduur is verdeeld.

● Wat te doen in noodgevallen

Maak u aan de hand van deze gebruiksaanwijzing vertrouwd met het gebruik van dit product. Prent de veiligheidsaanwijzingen in uw geheugen en neem ze onvoorwaardelijk in acht. Dit helpt om risico's en gevaar te vermijden.

- Zorg ervoor dat u bij het gebruiken van dit product altijd alert bent zodat u gevaren vroegtijdig herkent en ernaar kunt handelen. Snel ingrijpen kan ernstig letsel en materiële schade voorkomen.

- Als het product niet goed werkt, schakel het dan onmiddellijk uit en verwijder de accu. Laat het product daarna door een gekwalificeerde vakman controleren en, indien nodig, repareren voordat u het weer in gebruik neemt.

● Overige risico's

TIP

- ▶ Dit product genereert tijdens het gebruik een elektromagnetisch veld! Dit veld kan onder bepaalde omstandigheden actieve of passieve medische implantaten beïnvloeden!
- ▶ Om het gevaar voor ernstig of dodelijk letsel te verminderen, bevelen wij personen met medische implantaten aan om hun arts en de fabrikant van het medische implantaat te raadplegen alvorens het product te bedienen!

Ook als u het product volgens de voorschriften gebruikt, blijven er mogelijke risico's bestaan op lichamelijke letsel en materiële schade. Als gevolg van de bouwwijze en de uitvoering van dit product kunnen zich onder andere de volgende gevaren voordoen:

- Schade aan de gezondheid door trillingsemisies in die gevallen waarin het product langdurig wordt gebruikt, onjuist wordt gehanteerd en onvoldoende wordt onderhouden.

● Veiligheidsaanwijzingen voor opladers

- Dit apparaat mag door kinderen vanaf 8 jaar en door personen met verminderde fysieke,

sensorische of geestelijke vermogens of gebrek aan ervaring en/of kennis alleen worden gebruikt als ze onder toezicht staan of geïnstrueerd zijn met betrekking tot veilig gebruik van het apparaat en begrepen hebben welke gevaren uit dat gebruik voortvloeien. Kinderen mogen niet met het apparaat spelen. Reiniging en onderhoud door de gebruiker mogen niet door kinderen worden uitgevoerd tenzij ze onder toezicht staan.

- Laad niet-oplaadbare batterijen nooit opnieuw op. Het niet opvolgen van deze tip leidt tot gevaar.
- Als het aansluitsnoer is beschadigd, moet dit worden vervangen door de fabrikant, zijn klantenservice hiervan of een vergelijkbaar gekwalificeerd persoon, om gevaar te voorkomen.
- Bescherm elektrische onderdelen tegen vocht. Dompel deze nooit onder in water of andere vloeistoffen om

een elektrische schok te vermijden. Houd het apparaat nooit onder stromend water. Neem de aanwijzingen voor schoonmaken, onderhoud en reparatie in acht.

 Het apparaat is alleen bestemd voor gebruik binnenshuis.

- Er hoeven door de gebruiker geen maatregelen te worden getroffen om het product op 50 Hz of 60 Hz in te stellen. Het product stelt zich automatisch in op 50 Hz of 60 Hz.
- Klanten uit de volgende landen kunnen in de Lidl-onlineshops compatibele vervangende batterijen en opladers bestellen: Duitsland (lidl.de), Frankrijk (lidl.fr), België (lidl.be), Tsjechische Republiek (lidl.cz), Nederland (lidl.nl), Polen (lidl.pl), Slowakije (lidl.sk), Spanje (lidl.es) Klanten uit alle andere landen kunnen deze bestellen op www.optimex-shop.com.

● Vóór het eerste gebruik

● Product uitpakken

1. Haal het product uit zijn verpakking en verwijder al het verpakkingsmateriaal en beschermfolie.
2. Controleer of alle onderdelen aanwezig zijn en of de beschrijving van het meegeleverde volledig is (zie "Leveringsomvang").
3. Controleer of het product en alle onderdelen in goede staat zijn. Mocht u een beschadiging of een defect vaststellen, gebruik het product dan niet, maar ga te werk zoals beschreven in het hoofdstuk "Garantie".

● Accessoires

- Om dit product veilig en correct te gebruiken, zijn de volgende hulpstukken, d.w.z. inzetgereedschappen en zaagbladen vereist:
 - Geschikt zaagblad
- Hulpstukken en zaagbladen zijn verkrijgbaar via uw geautoriseerde dealer. Neem bij aankoop altijd de technische eisen van dit product in acht (zie "Technische gegevens").
- Als u twijfelt, vraag een gekwalificeerde expert of geautoriseerde dealer om advies.

● Accu opladen

 **WAARSCHUWING! Risico op letsel!**



Ontkoppel de oplader **12** altijd van de stroomvoorziening, voordat u de accu **3** plaatst/verwijdert.

TIP

- ▶ U kunt de accu [3] altijd opladen zonder dat u daarmee de levensduur verkort.
- ▶ De accu [3] wordt bij de onderbreking van het oplaadproces niet beschadigd.

- Voor de inbedrijfstelling: Laad de accu [3] op, als deze een gemiddeld of laag ladingsniveau laat zien (zie "Ladingsniveau van de accu controleren").
- De oplaadcontrole-LED (rood [13] en groen [14]) geven de toestand van de oplader [12] en de accu [3] aan.

LED	Toestand
Rode LED [13] licht op	Accu [3] wordt opgeladen
Groene LED [14] brandt	Accu [3] volledig opgeladen
Groene LED [14] en rode LED [13] knipperen	Accu [3] defect
Rode LED [13] knippert	Accu [3] te koud of te warm
Groene LED [14] brandt (zonder accu [3])	Oplader [12] klaar voor gebruik

1. Plaats de accu [3] in de oplader [12].
2. Steek de netstekker [12] van de oplader in een stopcontact.
3. Als de accu [3] volledig is opgeladen:
 - Trek de netstekker [12] van de oplader uit het stopcontact.
 - Verwijder de accu [3] uit de oplader [12].

● Accu bevestigen/ verwijderen

Accu bevestigen

1. Schuif de accu [3] op de handgreep [2].

2. Zorg ervoor dat de accu [3] hoorbaar vastklikt.

Accu verwijderen

1. Druk op de ontgrendelknop [4] op de accu [3].
2. Trek de accu [3] van de handgreep [2] af.

● Ladingsniveau van de accu controleren

- Druk op toets  [15]. De ladingsniveau-LEDs [16] branden.

Kleur	Ladingsniveau
Rood/oranje/groen	Maximaal
Rood/oranje	Gemiddeld
Rood	Laag

● Assemblage

● Houderbeugel aanbrengen/ verwijderen

(Afb. C, D)

WAARSCHUWING! Risico op letsel!



Schakel het product uit, verwijder altijd de accu [3] en laat het product afkoelen voordat u aanpassingen uitvoert.

Houderbeugel aanbrengen

- Druk aan beide kanten op de ontgrendeling [10]. Schuif de houderbeugel [11] over de geleidingen op de bodemplaat [7] tot hij met een klik in de groef [7a] inklikt.

Houderbeugel verwijderen

- Druk aan beide kanten op de ontgrendeling [10]. Trek de houderbeugel [11] uit de geleiders.

● Zaagblad aanbrengen/ vervangen

⚠ **WAARSCHUWING! Risico op letsel!**



Schakel het product uit, verwijder altijd de accu [3] en laat het product afkoelen voordat u aanpassingen uitvoert.

⚠ **VOORZICHTIG! Risico op letsel!**



Zaagbladen zijn scherp en kunnen tijdens het gebruik heet worden. Draag altijd veiligheidshandschoenen als u zaagbladen hanteert.

⚠ **OPGELET! Kans op materiële schade!**

▶ De tanden van het zaagblad [6] moeten naar onderen wijzen.

1. Draai de snelspanklem [8] in de pijlrichting tot aan de aanslag. Houd de snelspanklem in deze positie.
2. Schuif het zaagblad [6] tot aan de aanslag in de snelspanklem [8].
3. Laat snelspanklem [8] los, zodra deze naar de uitgangspositie terugkeert.
4. Het zaagblad [6] is nu vergrendeld.

● **Bediening**

● **In-/uitschakelen**

⚠ **VOORZICHTIG! Risico op letsel!**



Draag altijd veiligheidshandschoenen bij het hanteren van of werken met het product.

⚠ **VOORZICHTIG! Risico op letsel!**

- ▶ Voordat u het product inschakelt: Garandeer dat het zaagblad [6] het werkstuk niet aanraakt.
- ▶ Zorg er daarom voor dat u stevig staat. Houd het product tijdens de werkzaamheden altijd met beide handen goed vast.
- ▶ Houd uw handen uit de buurt van het zaagblad [6] als het product in werking is.

TIP

- ▶ U kunt de aan/uit-schakelaar [5] niet voor een permanent gebruik vergrendelen.

Inschakelen

1. Los de inschakelblokkering [1], terwijl u deze aan de linker- of rechterkant indrukt.
2. Houd de aan/uit-schakelaar [5] ingedrukt.
3. Regel de gewenste snelheid, door de druksterkte op de aan/uit-schakelaar [5] te wijzigen.

Uitschakelen

1. Laat de aan/uit-schakelaar [5] los.
2. Als u de aan/uit-schakelaar [5] loslaat, keert de inschakelblokkering [1] terug naar de uitgangspositie.

● **Werkinstructies**



⚠ **VOORZICHTIG!** **Verwondingsgevaar en materiële schade!**

- ▶ Draag veiligheidshandschoenen als u het zaagblad [6] hanteert. Op deze manier vermijdt u snijletsel.
- ▶ Gebruik geen stompe of verbogen zaagbladen of zaagbladen die op een of andere wijze beschadigd zijn.

⚠ VOORZICHTIG!
Verwondingsgevaar en materiële schade!

- ▶ Voordat u het werkstuk zaagt, controleer op verborgen objecten zoals spijkers en schroeven en verwijder deze.
- ▶ Gebruik altijd een geschikt zaagblad.
- ▶ Borg het werkstuk met klemvoorzieningen op de werkbank.
- ▶ Gebruik bij het zagen alleen de minimaal noodzakelijke druk. Het zaagblad kan bij overmatige druk verbuigen of breken.
- ▶ Schakel het product onmiddellijk uit als het zaagblad vast komt te zitten. Probeer om de zaagsnede te spreiden en trek het zaagblad er voorzichtig uit.
- ▶ Ga bij de werkzaamheden altijd zijdelings van het product staan.
- ▶ Zorg er altijd voor dat de werkplaats goed geventileerd is.
- ▶ Voorkom overbelasting van het product bij de werkzaamheden.

● **Normale zaagsnede**

1. Garandeer dat het zaagblad  het werkstuk niet aanraakt.
2. Schakel het product in.
3. Plaats de bodemplaat  tegen het werkstuk aan.
4. Oefen bij het zagen een gelijkmatige druk uit en ga in een gelijkmatig tempo te werk.
U kunt horizontale, diagonale of verticale zaagsneden zagen (afb. E).
5. Als u de houderbeugel  gebruikt, beweegt u het product naar onder en oefent u lichte druk uit (afb. G).

6. Als u klaar bent:
 - Schakel het product uit.
 - Trek het zaagblad  uit het werkstuk.

● **Invalzagen**



(Afb. F)

⚠ VOORZICHTIG! Risico op terugslag en letsel!

- ▶ Voer de invalzaagsneden alleen in zachte materialen (bijv. hout of gipsplaat) met een kort zaagblad (max. lengte: 150 mm) uit.
- ▶ Invalzaagsneden zijn zeer uitdagend en brengen een verhoogd risico op letsel met zich mee. Pas deze techniek uitsluitend toe als u hiermee vertrouwd bent.

TIP

- ▶ Voor het invalzagen: Verwijder de houderbeugel .

1. Zet de voorkant van de bodemplaat  tegen het werkstuk aan, zodat het zaagblad  het werkstuk niet aanraakt.
2. Schakel het product in.
3. Laat het zaagblad  langzaam in het werkstuk zakken.
4. Als u het werkstuk op de juiste diepte hebt doorgezaagd, gaat u net zoals normaal te werk.

● **Doorzagen**

⚠ VOORZICHTIG! Risico op terugslag en letsel!

- ▶ Zorg ervoor dat het zaagblad  langer is dan de buisdiameter.

TIP

- ▶ Voordat u doorzaagt: Verwijder de houderbeugel .

TIP

- ▶ Met een flexibel bimetaal zaagblad kunt u uitstekende werkstukken (bijv. waterleidingen) op gelijke hoogte met de wand doorzagen.

1. Druk het zaagblad **[6]** direct tegen de wand aan.
2. Buig het zaagblad **[6]** door lichte zijdelingse druk op het product, zodat de bodemplaat **[7]** de wand raakt.
3. Schakel het product in.
4. Zaag het werkstuk met constante druk door.

● Schoonmaken en onderhoud

WAARSCHUWING! Risico op letsel!



Schakel het product uit, verwijder altijd de accu **[3]** en laat het product afkoelen voordat u aanpassingen uitvoert.

TIP

- ▶ Gebruik voor de reiniging van het product geen chemische, alkalische, schurende of andere agressieve reinigingsmiddelen of desinfectiemiddelen, omdat deze de oppervlakken kunnen aantasten.
- ▶ Zorg ervoor dat er nooit vloeistoffen in het product binnendringen.

- Een regelmatige en grondige reiniging garandeert een veilig gebruik en verlengt de levensduur van het product.
- Houd het product altijd schoon, droog en vrij van olie of vet.

- Na elk gebruik en voor de opslag: Verwijder vreemde voorwerpen van het product.
- Maak het product met een droge doek schoon.
- Gebruik voor moeilijk toegankelijke plaatsen een zachte borstel.
- Maak in het bijzonder na ieder gebruik de ventilatieopeningen schoon met een doekje of een zachte borstel. De ventilatieopeningen moeten altijd vrij blijven.

● **Onderhoud**

- Voor en na ieder gebruik: Controleer het product en de hulpstukken (bijv. zaagbladen) op slijtage en beschadigingen. Vervang indien nodig versleten of beschadigde hulpstukken. Neem daarbij de technische vereisten in acht (zie “Technische gegevens”).
- Controleer of afdekkingen en veiligheidsinrichtingen in een optimale toestand en correct geïnstalleerd zijn. Als dit niet het geval is, moet u deze door een expert laten vervangen.
- Vervang het zaagblad **[6]**, indien het stomp, verbogen of op een andere wijze beschadigd is.

● **Reparatie**

- Dit product bevat geen onderdelen, die door de gebruiker gerepareerd kunnen worden.
- Neem contact op met een geautoriseerde reparatiewerkplaats of een vergelijkbaar gekwalificeerd persoon om het product te laten controleren en repareren.

● **Opbergen**

- De optimale temperatuur voor een langdurige opslag (langer dan 3 maanden) ligt tussen +20 °C en +26 °C.

- Maak het product schoon zoals eerder beschreven.
- Bewaar het product incl. hulpstukken op een donkere, droge, vorstvrije en goed geventileerde plaats.
- Bewaar het product altijd buiten het bereik van kinderen.
- Bewaar het product in zijn draagkoffer.

Accu

- Voor een langdurige opslag: Berg de accu [3] alleen op als deze deels is opgeladen. De accu moet 40 % tot 60 % opgeladen zijn (rode en oranje ladingsniveau-LEDs [16] branden).
- Bij langdurige opslag: Controleer het ladingsniveau van de accu [3] ongeveer elke 3 maanden. Indien nodig, laad de accu weer op.

● Transport

- Transporteer het product in de draagkoffer.
- Bescherm het product tegen zware stoten of sterke trillingen, die bij het transport in vrachtwagens kunnen optreden.
- Beveilig het product, zodat het niet wegglijdt of omvalt.

● Afvoer

De verpakking bestaat uit milieuvriendelijke grondstoffen die u via de plaatselijke recyclingcontainers kunt afvoeren.



Neem de aanduiding van de verpakkingsmaterialen voor de afvalscheiding in acht. Deze zijn gemarkeerd met de afkortingen (a) en een cijfers (b) met de volgende betekenis: 1–7: kunststoffen/20–22: papier en vezelplaten/80–98: composietmaterialen.

Product:



Points de collecte sur www.quefairede mesdechets.fr
Privilégiez la réparation ou le don de votre appareil !

Het product, waaronder het toebehoren, en de verpakkingsmaterialen kunnen worden gerecycled en zijn onderhevig aan een uitgebreide verantwoordelijkheid van de fabrikant.

Gooi ze apart weg, overeenkomstig de aangegeven Info-tri (informatie over afvalscheiding), voor een beter afvalbeheer.

Het Triman-logo geldt alleen voor Frankrijk.



Informatie over de mogelijkheden om het uitgediende product na gebruik te verwijderen, verstrekt uw gemeentelijke overheid.



Gooi het afgedankte product omwille van het milieu niet weg via het huisvuil, maar geef het af bij het daarvoor bestemde depot of het gemeentelijke milieupark. Over afgifteplaatsen en hun openingstijden kunt u zich bij uw aangewezen instantie informeren.

Defecte of verbruikte batterijen/accu's moeten worden gerecycled. Geef batterijen/accu's en/of het product af bij de daarvoor bestemde verzamelstations.



Milieuschade door foutieve verwijdering van de batterijen/accu's!

Verwijder de batterijen/het accupack uit het product alvorens het af te voeren.

Batterijen/accu's mogen niet via het huisvuil worden weggegooid. Ze kunnen

giftige zware metalen bevatten en vallen onder het chemisch afval. De chemische symbolen van de zware metalen zijn: Cd = cadmium, Hg = kwik, Pb = lood. Geef verbruikte batterijen/accu's daarom af bij een gemeentelijk inzamelpunt.

● **Garantie**

Het product werd volgens strenge kwaliteitsrichtlijnen gemaakt en voor de uitlevering zorgvuldig gecontroleerd. In geval van materiaal- of fabricagefouten hebt u tegenover de verkoper van het product wettelijke rechten. Uw wettelijke rechten worden op geen enkele manier door onze hieronder vermelde garantie beperkt.

De garantie voor dit product bedraagt 3 jaar vanaf aankoopdatum. De garantietermijn gaat in op de datum van aankoop. Bewaar het originele bewijs van aankoop op een veilige plek aangezien dit document nodig is als bewijs.

Alle beschadigingen of gebreken die reeds op het moment van aankoop aanwezig zijn, moeten meteen na het uitpakken van het product worden gemeld.

Mocht het product binnen 3 jaar na aankoopdatum een materiaal- of fabricagefout vertonen, zullen wij het – naar onze keuze – gratis voor u repareren of vervangen. De garantietermijn wordt door een plaatsgevonden garantieverlening niet verlengd. Dit geldt ook voor vervangen en gerepareerde onderdelen.

Deze garantie vervalt als het product werd beschadigd of onjuist is gebruikt of onderhouden.

De garantie dekt materiaal- en fabricagefouten af. Deze garantie dekt geen productonderdelen die aan

normale slijtage onderhevig zijn en daarom als verbruiksartikelen worden beschouwd (bv. batterijen, slangen, inktpatronen), noch dekt zij schade aan breekbare onderdelen, bv. schakelaars of onderdelen die van glas zijn gemaakt.

● **Afwikkeling in geval van garantie**

Volg de volgende aanwijzingen op voor een snelle behandeling van uw probleem:

Houd bij alle vragen alstublieft de kassabon en het artikelnummer (IAN 494219_2504) als bewijs van aankoop bij de hand.

Het artikelnummer kunt u vinden op het typeplaatje van het product, een gravure op het product, het titelblad van uw gebruiksaanwijzing (linksonder) of de sticker op de achter- of onderkant van het product.

Neem bij problemen of overige gebreken met het product eerst contact op met de hieronder vermelde service-afdeling, telefonisch of per e-mail.

Een als defect aangemerkt product kunt u dan samen met het aankoopbewijs (kassabon) en een uitleg over het probleem of gebrek en wanneer het zich heeft voorgedaan gratis naar het aan u meegegeven service-adres opsturen.



Op parkside-diy.com kunt u deze en vele andere handleidingen inzien en downloaden. Met deze QR-code komt u direct op parkside-diy.com. Selecteer daar uw land en zoek via de zoekfunctie naar de gebruiksaanwijzingen. Door het invoeren van het artikelnummer (IAN) 494219_2504 komt u bij de gebruiksaanwijzingen voor uw artikel.

● Service

(NL) Service Nederland

Tel.: 08000229556

Contactformulier op
parkside-diy.com

IAN 494219_2504

(BE) Service België

Tel.: 080012614

Contactformulier op
parkside-diy.com

IAN 494219_2504

● EU-conformiteitsverklaring

EU-CONFORMITEITSVERKLARING (nr. 494219_2504)	
---	--

IAN:	494219_2504
Productidentificatie:	"PARKSIDE" Accu takkenzaag
Modelnummer:	HG10614

Het hierboven beschreven voorwerp is in overeenstemming de desbetreffende harmonisatiewetgeving van de Unie:

Richtlijn 2006/42/EG
Richtlijn 2014/30/EU
Richtlijn 2011/65/EU met alle bijbehorende wijzigingen

Vermelding van de toegepaste relevante geharmoniseerde normen of van de overige technische specificaties waarop de conformiteitsverklaring betrekking heeft:

Nr. / Onderdelen
Richtlijn 2006/42/EG
EN 62841-1:2015/A11:2022
EN 62841-2-11:2016/A1:2020
Richtlijn 2014/30/EU
EN IEC 55014-1:2021
EN IEC 55014-2:2021

Het hierboven beschreven voorwerp van de verklaring is in overeenstemming met Richtlijn 2011/65/EU van het Europees Parlement en de Raad van 8 juni 2011 betreffende beperking van het gebruik van bepaalde gevaarlijke stoffen in elektrische en elektronische apparatuur:

Nr. / Onderdelen
Richtlijn 2011/65/EU
EN IEC 63000:2018

Houder van de technische documentatie: OWIM GmbH & Co.KG

Ondertekend voor en namens:

OWIM GmbH & Co. KG, Stiftsbergstraße 1, 74167 Neckarsulm, Duitsland

Deze verklaring van overeenstemming wordt onder de uitsluitende verantwoordelijkheid van de fabrikant verstrekt.

Vertaling van de originele verklaring van overeenkomst

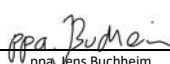
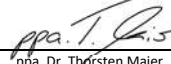

















Neckarsulm	27.06.2025		
Plaats	Datum	ppa. Jens Buchheim	ppa. Dr. Thorsten Maier
		Procuratiehouder	Procuratiehouder

NL



Wykaz użytych piktogramów i symboli	Strona	82
Wstęp	Strona	83
Użytkowanie zgodne z przeznaczeniem	Strona	83
Zakres dostawy	Strona	83
Wykaz części	Strona	83
Dane techniczne	Strona	84
Ogólne instrukcje bezpieczeństwa	Strona	85
Ogólne instrukcje bezpieczeństwa dla uchwytów elektronarzędzi. . . .	Strona	85
Instrukcje bezpieczeństwa dla pił szablanych specyficznych dla urządzenia.	Strona	89
Redukcja wibracji i hałasu	Strona	89
Zachowanie w sytuacjach awaryjnych	Strona	89
Inne zagrożenia	Strona	89
Instrukcje bezpieczeństwa dla ładowarek	Strona	90
Przed pierwszym użyciem	Strona	91
Rozpakowanie produktu	Strona	91
Akcesoria	Strona	91
Ładowanie akumulatora	Strona	91
Wkładanie/wyjmowanie akumulatora	Strona	92
Sprawdzanie stanu naładowania akumulatora	Strona	92
Montaż	Strona	92
Zakładanie/zdejmowanie wspornika mocującego	Strona	92
Mocowanie lub wymiana piły tarczowej	Strona	93
Obsługa	Strona	93
Włączanie i wyłączanie	Strona	93
Instrukcja pracy	Strona	93
Normalne cięcie piłą	Strona	94
Piłowanie wgłębne	Strona	94
Cięcie w jednej płaszczyźnie	Strona	94
Czyszczenie i konserwacja	Strona	95
Konserwacja	Strona	95
Naprawy	Strona	95
Przechowywanie	Strona	95
Transport	Strona	96
Utylizacja	Strona	96
Gwarancja	Strona	97
Sposób postępowania w przypadku naprawy gwarancyjnej	Strona	97
Serwis	Strona	98
Deklaracja zgodności UE	Strona	99

Wykaz użytych piktogramów i symboli

	<p>OSTRZEŻENIE! – Wskazuje niebezpieczeństwo o średnim stopniu ryzyka, które, jeśli się go nie uniknie, może spowodować śmierć lub poważne obrażenia (np. ryzyko porażenia prądem)</p>	 	<p>Ten symbol oznacza, że podczas użytkowania produktu należy przestrzegać instrukcji obsługi.</p>
	<p>OSTROŻNIE! – Wskazuje niebezpieczeństwo o niskim stopniu ryzyka, które, jeśli się go nie uniknie, może spowodować niewielkie lub umiarkowane obrażenia (np. ryzyko poparzenia)</p>		<p>Przed wyjęciem akumulatora [3] z ładowarki lub włożeniem do niej akumulatora, ładowarkę [12] zawsze należy odłączyć od źródła zasilania.</p>
	<p>UWAGA! – Ostrzega przed możliwymi szkodami materialnymi (np. ryzyko zwarcia)</p>		<p>Przed dokonaniem jakichkolwiek regulacji zawsze wyłączać produkt, wyjąć akumulator [3] i poczekać, aż produkt ostygnie.</p>
	<p>Należy nosić ochronę słuchu!</p>		<p>Nosić rękawice ochronne!</p>
	<p>Prąd przemienny lub napięcie przemiennie</p>		<p>Stały prąd/napięcie</p>
	<p>Produkt stosować tylko w pomieszczeniach suchych.</p>	<p>min⁻¹</p>	<p>Obroty na minutę</p>
	<p>Klasa ochronności II (podwójna izolacja)</p>		<p>Chronić akumulator [3] przed ciepłem i bezpośrednim działaniem promieni słonecznych.</p>
	<p>Chronić akumulator [3] przed ogniem.</p>		<p>Chronić akumulator [3] przed wodą i wilgocią.</p>
	<p>Znak CE potwierdza zgodność z dyrektywami UE mającymi zastosowanie do produktu.</p>		<p>Instrukcje bezpieczeństwa Instrukcje użytkownika</p>

20 V AKUMULATOROWA PIŁA DO GAŁĘZI

● **Wstęp**

Gratulujemy Państwu zakupu nowego produktu. Tym samym zdecydowali się Państwo na zakup produktu wysokiej jakości. Instrukcja obsługi jest częścią tego produktu. Zawiera ona ważne wskazówki dotyczące bezpieczeństwa, użytkowania i utylizacji. Przed pierwszym użyciem produktu należy zapoznać się ze wszystkimi wskazówkami dotyczącymi obsługi i bezpieczeństwa. Używać produktu wyłącznie zgodnie z jego poniżej opisanym przeznaczeniem. W przypadku przekazania produktu innej osobie należy dołączyć do niego całą jego dokumentację.

● **Użytkowanie zgodne z przeznaczeniem**

- Niniejsza piła do gałęzi z akumulatorem (zwana dalej „produktem” lub „elektronarzędziem”) jest piłą szablą z stałym ogranicznikiem (podstawą) przeznaczoną do cięcia drewna, tworzyw sztucznych i materiałów budowlanych.
- Produkt nadaje się do zgrubnego cięcia, cięć prostych i krzywoliniowych oraz równego oddzielania powierzchni.
- Po zamontowaniu wspornika mocującego produkt nadaje się do piłowania gałęzi.
- Należy przestrzegać informacji na temat brzeszczotów i instrukcji pracy podczas piłowania.
- Każde inne użycie lub modyfikacja produktu jest uważane za niewłaściwe i wiąże się z ryzykiem znacząco wypadków.

- Producent nie ponosi odpowiedzialności za szkody powstałe w wyniku użycia produktu niezgodnie z jego przeznaczeniem.
- Produkt nie jest przeznaczony do użytku komercyjnego.

● **Zakres dostawy**

⚠ OSTRZEŻENIE!

- ▶ Produkt i materiały opakowaniowe nie są zabawkami dla dzieci! Dzieci nie mogą bawić się plastikowymi torbami, foliami i drobnymi częściami! Istnieje niebezpieczeństwo połknięcia i uduszenia się!

RADA

- ▶ HCS = high carbon steel = stal o wysokiej zawartości węgla
- ▶ TPI = teeth per inch = liczba zębów na cal (2,54 cm)

- 1 20 V Akumulatorowa piła do gałęzi
- 1 Wspornik mocujący
- 1 Piła tarczowa do odpadów zielonych (HCS, 152 × 1 mm, 6 TPI)
- 1 Kuferek
- 1 Instrukcja obsługi

● **Wykaz części**

Przed przeczytaniem zapoznać się z rysunkami, aby zapoznać się ze wszystkimi funkcjami produktu.

(Rys. A, B)

- 1 Przełącznik blokady
- 2 Uchwyt
- 3 Akumulator*
- 4 Przycisk zwalniający (akumulatora)
- 5 Przełącznik zasilania
- 6 Piła tarczowa
- 7 Podstawa
- 7a Rowek
- 8 Szybki uchwyt zaciskowy

* Akumulatora i ładowarki nie ma w wyposażeniu.

- 9 Osłona ręki
- 10 Zwalniacz (wspornika mocującego)
- 11 Wspornik mocujący
- 12 Ładowarka*
- 13 Kontrolki LED stanu naładowania (czerwony)
- 14 Kontrolki LED stanu naładowania (zielony)
- 15 Przycisk  (stan naładowania)
- 16 Diody LED stanu naładowania (czerwona/pomarańczowa/zielona)

● Dane techniczne

20 V Akumulatorowa piła do gałęzi	PASA 20-Li D3
Napięcie znamionowe:	20 V ---
Znamionowy skok bez obciążenia n_0 :	0–2700 min ⁻¹
Długość skoku:	20 mm
Maksymalna wydajność cięcia:	60 mm (z pazurem gałęziowym) 90 mm (bez pazura gałęziowego)
Uchwyt piły tarczowej:	1/2" (12,7 mm)

Zalecana temperatura otoczenia

Podczas ładowania:	+4 °C do +40 °C
Podczas pracy:	+4 °C do +40 °C
Podczas przechowywania:	+20 °C do +26 °C

Wartości emisji hałasu

Zmierzona wartość hałasu określona zgodnie z normą EN 62841. Ważony poziom hałasu A elektronarzędzia w miejscu użytkowania wynosi zazwyczaj:

Poziom ciśnienia akustycznego L_{pA} :	79,3 dB
Niepewność K_{pA} :	5 dB

Poziom mocy akustycznej L_{WA} :	87,3 dB
Niepewność K_{WA} :	5 dB

OSTRZEŻENIE!



Należy nosić ochronę słuchu!

Wartości emisji drgań

Całkowite wartości drgań (suma wektorowa trzech kierunków), określone zgodnie z normą EN 62841:

Piłowanie płyty wiórowej $a_{h,B}$:	3,842 m/s ²
Niepewność K:	1,5 m/s ²
Cięcie belek drewnianych $a_{h,WB}$:	3,731 m/s ²
Niepewność K:	1,5 m/s ²

OSTRZEŻENIE!

- ▶ Emisje drgań i hałasu podczas rzeczywistego użytkowania elektronarzędzia mogą odbiegać od podanych wartości, zależnie od sposobu używania elektronarzędzia, a w szczególności od rodzaju obrabianego przedmiotu.
- ▶ W celu ochrony operatora niezbędne jest ustanowienie środków bezpieczeństwa w oparciu o oszacowanie narażenia na wibracje w rzeczywistych warunkach użytkowania (należy wziąć pod uwagę wszystkie części cyklu pracy, na przykład czasy wyłączenia elektronarzędzia i czas, gdy jest włączony, ale działa bez obciążenia).

* Akumulatora i ładowarki nie ma w wyposażeniu.

RADA

- ▶ Podane całkowite wartości drgań i określone wartości emisji hałasu zostały zmierzone zgodnie ze znormalizowaną metodą badań i mogą być użyte do porównania jednego elektronarzędzia z drugim.
- ▶ Podane wartości całkowite drgań i określone wartości emisji hałasu mogą być również wykorzystane do wstępnej oceny obciążenia.

Czas ładowania

- Produkt należy do serii **X 20 V TEAM** firmy **Parkside** i może być używany z akumulatorami serii **X 20 V TEAM**

Czas ładowania	Akumulator 2 Ah PAP 20 B1	Akumulator 4 Ah PAP 20 B3
Maks. 2,4 A, ładowarka PLG 20 A4/C1	60 min	120 min
Maks. 4,5 A, ładowarka PLG 20 A3/C3	35 min	60 min
Maks. 4,5 A, ładowarka PDSLГ 20 A1	35 min	60 min



Ogólne instrukcje bezpieczeństwa

- **Ogólne instrukcje bezpieczeństwa dla uchwytów elektronarzędzi**

OSTRZEŻENIE!



Przeczytać wszystkie instrukcje bezpieczeństwa, instrukcje użytkowania, ilustracje i dane techniczne dostarczone z tym elektronarzędziem.

Nieprzestrzeganie poniższych instrukcji może spowodować porażenie prądem, pożar i/lub poważne obrażenia.



firmy **Parkside**. Akumulatory serii **X 20 V TEAM** można ładować tylko ładowarkami serii **X 20 V TEAM**.

- Zalecamy używanie tego produktu wyłącznie z następującymi akumulatorami:
 - **PAP 20 B1**
 - **PAP 20 B3**
- Zalecamy ładowanie tych akumulatorów za pomocą następujących ładowarek:
 - **PLG 20 A3**
 - **PLG 20 A4**
 - **PLG 20 C1**
 - **PLG 20 C3**
 - **PDSLГ 20 A1**

Zachować wszystkie instrukcje bezpieczeństwa oraz instrukcje użytkowania do przyszłego wglądu.

Użyty w instrukcji bezpieczeństwa termin „elektronarzędzie” odnosi się do elektronarzędzi zasilanych z sieci (z przewodem zasilającym) i elektronarzędzi zasilanych z akumulatora (bez przewodu zasilającego).

Bezpieczeństwo pracy

- Miejsce pracy powinno być czyste i dobrze oświetlone.**
Nieuporządkowane lub nieoświetlone obszary robocze mogą prowadzić do wypadków.
- Nie należy pracować z elektronarzędziem w środowisku potencjalnie wybuchowym, w którym znajdują się łatwopalne ciecze, gazy lub pyły.**
Elektronarzędzia generują iskry, które

mogą zapalić pył lub opary.

- c) **Podczas korzystania z elektronarzędzia trzymać z daleka dzieci i inne osoby.** W przypadku rozproszenia uwagi można utracić kontrolę nad elektronarzędziem.

Bezpieczeństwo elektryczne

- a) **Wtyczka elektronarzędzia musi pasować do gniazda. Wtyczki nie wolno w żaden sposób zmieniać. Z elektrycznie uziemionymi elektronarzędziami nie używać wtyczek przejściowych.** Niezmodyfikowane wtyczki i dopasowane gniazda zmniejszają ryzyko porażenia prądem.
- b) **Unikać kontaktu ciała z uziemionymi powierzchniami, takimi jak rury, grzejniki, piece i lodówki.** Jeśli ciało jest uziemione, istnieje zwiększone ryzyko porażenia prądem.
- c) **Elektronarzędzia należy chronić przed deszczem i wilgocią.** Wnikanie wody do elektronarzędzia zwiększa ryzyko porażenia prądem.
- d) **Nie używać kabla zasilającego do przenoszenia elektronarzędzia, zawieszania lub odłączania od gniazdka ściennego. Kabel zasilający trzymać z dala od źródeł ciepła, oleju, ostrych krawędzi lub ruchomych części urządzenia.** Uszkodzone lub splecione kable zasilające zwiększają ryzyko porażenia prądem.
- e) **Podczas pracy z elektronarzędziem na zewnątrz należy używać wyłącznie przedłużaczy przystosowanych do użytku na zewnątrz.** Używanie przedłużacza przystosowanego do użytku na zewnątrz zmniejsza ryzyko porażenia prądem.

- f) **Jeśli działanie elektronarzędzia w wilgotnym otoczeniu jest nieuniknione, należy zastosować zasilanie z zabezpieczeniem różnicowoprądowym.** Zastosowanie wyłącznika różnicowoprądowego zmniejsza ryzyko porażenia prądem.

Bezpieczeństwo osób

- a) **Zawsze zwracać uwagę na to, co się robi i zachowywać rozsądek podczas pracy z elektronarzędziem.** Nie używać elektronarzędzia będąc zmęczonym lub pod wpływem narkotyków, alkoholu albo leków. Chwila nieuwagi podczas używania elektronarzędzia może spowodować poważne obrażenia.
- b) **Nosić sprzęt ochrony osobistej i zawsze okulary ochronne.** Noszenie osobistego sprzętu ochronnego, takiego jak maska przeciwpyłowa, antypoślizgowe obuwie ochronne, kask ochronny lub ochrona słuchu, w zależności od rodzaju i zastosowania elektronarzędzia, zmniejsza ryzyko obrażeń.
- c) **Unikać niezamierzonego uruchomienia. Przed przeniesieniem, podniesieniem lub podłączeniem do źródła zasilania upewnić się, że elektronarzędzia jest wyłączone.** Trzymanie palca na przełączniku podczas przenoszenia lub przenoszenie włączanego elektronarzędzia to zaproszenie do wypadku.
- d) **Przed włączeniem elektronarzędzia usunąć narzędzia regulacyjne lub klucze.** Narzędzie lub klucz umieszczony w obracającej się części elektronarzędzia może spowodować obrażenia.

- e) **Unikać nieprawidłowej postawy. Upewniać się, że stopy są bezpieczne i zachowywać równowagę przez cały czas.** Pozwala to lepiej kontrolować elektronarzędzie w nieoczekiwanych sytuacjach.
- f) **Nosić odpowiednią odzież. Nie nosić luźnej odzieży ani biżuterii. Włosy i odzież należy trzymać z dala od ruchomych części.** Luźne ubranie, biżuteria lub długie włosy mogą zostać pochwycone przez ruchome części.
- g) **Jeśli istnieje możliwość zainstalowania odpylaczy lub urządzeń do gromadzenia pyłu, to muszą być one podłączone i używane prawidłowo.** Używanie odpylacza może zmniejszyć zagrożenie pyłem.
- h) **Nie dopuszczać, aby wiedza zdobyta podczas częstego używania elektronarzędzia była przyczyną utraty czujności i ignorowania zasad bezpieczeństwa dotyczących elektronarzędzi.** Nieostrożne działanie może w ułamku sekundy doprowadzić do poważnych obrażeń.
- c) **Przed dokonaniem regulacji urządzenia, wymianą narzędzia wkładanego lub odłożeniem elektronarzędzia należy odłączyć wtyczkę od gniazdka ściennego i/ lub wyjąć wymienny akumulator.** To zabezpieczenie chroni przed niezamierzonym uruchomieniem elektronarzędzia.
- d) **Nieużywane elektronarzędzia trzymać w miejscu niedostępnym dla dzieci. Nie pozwalać, aby elektronarzędzie było używane przez osoby, które nie znają tego elektronarzędzia lub nie przeczytały niniejszej instrukcji.** Elektronarzędzia są niebezpieczne, gdy są używane przez niedoświadczonych ludzi.
- e) **Zachowywać ostrożność podczas używania elektronarzędzi i narzędzi wkładanych. Sprawdzać, czy części ruchome działają prawidłowo i nie zacinają się, czy nie są zepsute lub uszkodzone w stopniu, wykluczającym poprawne funkcjonowanie elektronarzędzia. Przed użyciem elektronarzędzia należy naprawić uszkodzone części.** Wiele wypadków spowodowanych jest przez źle konserwowane elektronarzędzia.

Używanie i konserwacja elektronarzędzia

- a) **Nie przeciążać elektronarzędzia. Używać elektronarzędzia odpowiedniego do wykonywanej pracy.** Odpowiednie elektronarzędzie wykona zadanie lepiej i bezpieczniej w zakresie, do którego zostało zaprojektowane.
- b) **Nie używać elektronarzędzia, którego przełącznik jest uszkodzony.** Elektronarzędzie, którego nie można włączyć lub wyłączyć, jest niebezpieczne i musi być naprawione.
- f) **Narzędzia tnące muszą być ostre i czyste.** Starannie konserwowane narzędzia tnące o ostrych krawędziach tnących są mniej podatne na zakleszczenie i łatwiejsze w prowadzeniu.
- g) **Elektronarzędzia, akcesoria, narzędzia wkładane, itp. powinny być używane zgodnie z tymi instrukcjami. Pod uwagę należy brać warunki i pracę, jaką należy wykonać.** Używanie elektronarzędzi do innych celów niż zamierzone

może prowadzić do niebezpiecznych sytuacji.

- h) **Uchwyty i rękojeści utrzymywać w stanie suchym, czystym i wolnym od oleju i smaru.** Śliskie uchwyty i powierzchnie chwytające nie zapewniają bezpiecznej obsługi i kontroli elektronarzędzia w nieprzewidzianych sytuacjach.

Używanie i obsługa narzędzia bezprzewodowego

- a) **Akumulatory ładować tylko za pomocą ładowarek zalecanych przez producenta.** Ładowarka odpowiednia dla określonego typu akumulatora może spowodować pożar podczas używania z innym akumulatorem.
- b) **W elektronarzędziach używać tylko odpowiednich akumulatorów.** Użycie innych akumulatorów może spowodować obrażenia lub pożar.
- c) **Nieużywany akumulator należy trzymać z dala od spinaczy, monet, kluczy, gwoździ, śrub lub innych małych metalowych przedmiotów, które mogłyby spowodować zwarcie styków.** Zwarcie między stykami akumulatora może spowodować oparzenia lub pożar.
- d) **Nieprawidłowo używany akumulator może spowodować wycieki płynu. Unikać kontaktu z płynem. W razie przypadkowego kontaktu spłukać wodą. Jeśli płyn dostanie się do oczu, zasięgnąć dodatkowej pomocy medycznej.** Wyciekający z akumulatora płyn może spowodować podrażnienie skóry lub poparzenia.
- e) **Nie używać uszkodzonego lub zmodyfikowanego akumulatora.** Uszkodzone lub zmienione akumulatory mogą zachowywać

się w nieprzewidziany sposób i spowodować pożar, wybuch lub obrażenia.

- f) **Nie narażać akumulatora na działanie ognia ani innych źródeł ciepła.** Ogień lub temperatura powyżej 130 °C może spowodować wybuch.
- g) **Przestrzegać wszystkich instrukcji ładowania i nigdy nie ładować akumulatora ani narzędzia bezprzewodowego poza zakresem temperatur podanym w instrukcji obsługi.** Nieprawidłowe ładowanie lub ładowanie poza dopuszczalnym zakresem temperatur może zniszczyć akumulator i zwiększa ryzyko pożaru.



OSTROŻNIE!
NIEBEZPIECZEŃSTWO
WYBUCHU! Nigdy
nie ładować baterii
jednorazowych.



Chronić akumulator przed
ciepłem, np. również od
bezpośredniego światła
słonecznego, ognia,
wody i wilgoci. Stwarza to
niebezpieczeństwo wybuchu.



Serwis

- a) **Elektronarzędzie powinno być naprawiane tylko przez wykwalifikowany personel i tylko z użyciem oryginalnych części zamiennych.** Zapewnia to utrzymanie bezpieczeństwa elektronarzędzia.
- b) **Nigdy nie serwisować uszkodzonych akumulatorów.** Wszystkie czynności związane z konserwacją akumulatorów powinny być wykonywane wyłącznie przez

producenta lub autoryzowane centrum serwisowe.

● Instrukcje bezpieczeństwa dla pił szablanych specyficznych dla urządzenia

⚠ OSTRZEŻENIE!

▶ Nie używać żadnych akcesoriów niezalecanych przez firmę **PARKSIDE**. Może to doprowadzić do porażenia prądem i pożaru.

- a) **Podczas robót, w których narzędzie wkładane może trafić w ukryte kable zasilające, elektronarzędzie należy trzymać za izolowane powierzchnie uchwytu.** Kontakt z kablami pod napięciem może spowodować porażenie prądem poprzez metalowe części urządzenia.
- b) **Obrabiany przedmiot mocować i zabezpieczać na stabilnej powierzchni za pomocą zacisków lub w inny sposób.** Trzymanie obrabianego przedmiotu ręką lub przy ciele spowoduje, że będzie on niestabilny, co spowoduje utratę kontroli.
- c) Nosić maskę przeciwpyłową!

● Redukcja wibracji i hałasu

Ograniczyć czas użytkowania, korzystać z trybów niskiego poziomu wibracji i niskiego poziomu hałasu oraz nosić osobiste wyposażenie ochronne, aby zmniejszyć wibracje i hałas.

Poniższe środki pomagają zmniejszyć ryzyko związane z drganiami i hałasem:

- Używać produktu tylko zgodnie z jego przeznaczeniem i zgodnie z opisem w tej instrukcji.

- Upewnić się, że produkt jest w dobrym stanie i dobrze utrzymany.
- Trzymać produkt bezpiecznie za uchwyty/powierzchnie chwytne.
- Utrzymywać produkt zgodnie z instrukcjami i zapewniać odpowiednie smarowanie (jeśli dotyczy).
- Planować pracę tak, aby produkty o wysokiej wibracji były używane przez dłuższy okres czasu.

● Zachowanie w sytuacjach awaryjnych

Zapoznać się z użytkowaniem tego produktu z pomocą niniejszej instrukcji obsługi. Zapamiętać instrukcje bezpieczeństwa i stosować się do nich. Pomaga to uniknąć ryzyka i niebezpieczeństw.

- Zawsze zachowywać czujność korzystając z tego produktu, aby wcześniej wykryć niebezpieczeństwo i podjąć odpowiednie działania. Szybka interwencja może zapobiec poważnym obrażeniom i uszkodzeniu mienia.
- W przypadku awarii należy natychmiast wyłączyć produkt i wyjąć akumulator. Przed ponownym uruchomieniem powinien być sprawdzony przez wykwalifikowanego technika i naprawiony w razie potrzeby.

● Inne zagrożenia

RADA

▶ Ten produkt wytwarza pole elektromagnetyczne podczas pracy! W pewnych okolicznościach pole to może mieć wpływ na aktywne lub pasywne implanty medyczne!

RADA

- ▶ Aby zmniejszyć niebezpieczeństwo poważnych lub śmiertelnych obrażeń, przed użyciem produktu zaleca się, aby osoby z implantami medycznymi skonsultowały się z lekarzem i producentem implantu medycznego!

Nawet jeśli używasz tego produktu poprawnie, istnieje potencjalne ryzyko obrażeń ciała i uszkodzenia mienia. Następujące niebezpieczeństwa mogą wystąpić w związku ze strukturą i konstrukcją tego produktu, w tym między innymi:

- Uszkodzenia zdrowia wynikające z emisji drgań, jeśli produkt jest używany przez dłuższy czas, niewłaściwie obsługiwany i konserwowany.

● Instrukcje bezpieczeństwa dla ładowarek

- Niniejsze urządzenie może być używane przez dzieci od 8 roku życia oraz przez osoby z ograniczonymi zdolnościami fizycznymi, sensorycznymi lub mentalnymi, lub przez osoby z brakiem doświadczenia i wiedzy, ale tylko wtedy, gdy są one pod nadzorem lub zostały odpowiednio poinstruowane w kwestii bezpiecznego

użycia urządzenia i rozumieją związane z tym zagrożenia.

Dzieci nie powinny bawić się urządzeniem.

Czyszczenia i prac konserwacyjnych nie mogą przeprowadzać dzieci pozostawione bez nadzoru.

- Nie ładować baterii jednorazowych. Naruszenie tej rady prowadzi do zagrożeń.
- W celu uniknięcia zagrożeń uszkodzony kabel zasilający musi być wymieniony przez producenta, jego serwisanta lub też osobę posiadającą podobne kwalifikacje.
- Części elektryczne chronić przed wilgocią. Nigdy nie zanurzać w wodzie lub innych płynach, aby uniknąć porażenia prądem. Nie trzymać urządzenia pod bieżącą wodą. Postępować zgodnie z instrukcjami dotyczącymi czyszczenia, konserwacji i naprawy.

 **Urządzenie nadaje się tylko do użytku w pomieszczeniach.**

- Ze strony użytkownika nie jest wymagane żadne działanie, aby dostosować produkt do częstotliwości 50 Hz lub 60 Hz. Produkt automatycznie dostosowuje się do częstotliwości 50 Hz lub 60 Hz.

- Klienci z następujących krajów mogą zamówić kompatybilne baterie zamienne i ładowarki w sklepach internetowych Lidl:
Niemcy (lidl.de),
Francja (lidl.fr), Belgia (lidl.be), Czechy (lidl.cz),
Holandia (lidl.nl), Polska (lidl.pl), Słowacja (lidl.sk),
Hiszpania (lidl.es)
Klienci ze wszystkich pozostałych krajów mogą je zamówić na stronie www.optimex-shop.com.

● **Przed pierwszym użyciem**

● **Rozpakowanie produktu**

1. Wyjąć produkt z opakowania i usunąć wszystkie materiały opakunkowe oraz folie ochronne.

2. Sprawdzić, czy są wszystkie części i czy opisany zakres dostawy jest kompletny (patrz akapit „Zakres dostawy”).
3. Sprawdzić, czy produkt i wszystkie części są w dobrym stanie. W razie zauważenia jakichkolwiek uszkodzeń lub defektów nie używać produktu, ale postępować zgodnie z opisem w rozdziale „Gwarancja”.

● **Akcesoria**

- W celu bezpiecznej i prawidłowej obsługi tego produktu należy zastosować następujące akcesoria, tj. niezbędne narzędzia wkładane i brzeszczoty:
 - Odpowiednia piła tarczowa
- Akcesoria i brzeszczoty można nabyć u autoryzowanych sprzedawców. Przy zakupie należy zawsze zwracać uwagę na wymagania techniczne tego produktu (patrz akapit „Dane techniczne”).
- W razie wątpliwości należy zwrócić się o poradę do wykwalifikowanego eksperta lub zaufanego sprzedawcy.

● **Ładowanie akumulatora**

OSTRZEŻENIE! Ryzyko obrażeń!



Przed włożeniem lub wyjęciem akumulatora [3] należy zawsze odłączyć ładowarkę [12] od źródła zasilania.

RADA

- ▶ Akumulator [3] można ładować w dowolnym momencie, bez zmniejszania jego żywotności.
- ▶ Akumulator [3] nie ulegnie uszkodzeniu, jeśli proces ładowania zostanie przerwany.

- Przed uruchomieniem: Naładować akumulator [3], jeśli jego stan

naładowania jest średni lub niski (patrz akapit „Sprawdzanie stanu naładowania akumulatora”).

- Kontrolki LED stanu naładowania (czerwony [13] i zielony [14]) informują o stanie ładowarki [12] i akumulatora [3].

Dioda LED	Warunek
Świeci się czerwona dioda LED [13]	Akumulator [3] jest ładowany
Świeci się zielona dioda LED [14]	Akumulator [3] w pełni naładowany
Migają zielona dioda LED [14] i czerwona dioda LED [13]	Akumulator [3] uszkodzony
Miga czerwona dioda LED [13]	Akumulator [3] za zimny lub za ciepły
Świeci się zielona dioda LED [14] (bez akumulatora [3])	Ładowarka [12] gotowa do użycia

1. Akumulator [3] włożyć do ładowarki [12].
2. Wtyczkę sieciową ładowarki [12] podłączyć do gniazdka sieciowego.
3. Gdy akumulator [3] jest w pełni naładowany:
 - Wtyczkę sieciową ładowarki [12] wyjąć z gniazdka sieciowego.
 - Wyjąć akumulator [3] z ładowarki [12].

● Wkładanie/wyjmowanie akumulatora

Wkładanie akumulatora

1. Akumulator [3] zrównać z uchwytem [2].
2. Upewnić się, że akumulator [3] zablokował się na swoim miejscu.

Wyjmowanie akumulatora

1. Na akumulatorze [3] wcisnąć przycisk zwalniający [4].

2. Akumulator [3] wysunąć z uchwytu [2].

● Sprawdzanie stanu naładowania akumulatora

- Nacisnąć przycisk  [15]. Diody LED stanu naładowania [16] zaświecą się.

Kolor	Stan naładowania
Czerwona/ pomarańczowa/ zielona	Maksymalny
Czerwona/ pomarańczowa	Średni
Czerwony	Niski

● Montaż

● Zakładanie/zdejmowanie wspornika mocującego

(Rys. C, D)

OSTRZEŻENIE! Ryzyko obrażeń!



Przed dokonaniem jakichkolwiek regulacji zawsze wyłączać produkt, wyjąć akumulator [3] i poczekać, aż produkt ostygnie.

Zakładanie wspornika mocującego

- Naciśnij zwalniacz [10] po obu stronach. Wspornik mocujący [11] wsunąć w prowadnice na podstawie [7], aż zatrzaśnie się na swoim miejscu w rowku [7a].

Zdejmowanie wspornika mocującego

- Naciśnij zwalniacz [10] po obu stronach. Wspornik mocujący [11] wyciągnąć z prowadnic.

● Mocowanie lub wymiana piły tarczowej

⚠ OSTRZEŻENIE! Ryzyko obrażeń!



Przed dokonaniem jakichkolwiek regulacji zawsze wyłączać produkt, wyjąć akumulator [3] i poczekać, aż produkt ostygnie.

⚠ OSTROŻNIE! Ryzyko obrażeń!



Brzeszczoty są ostre i mogą się nagrzewać podczas użytkowania. Podczas pracy z brzeszczotami zawsze nosić rękawice ochronne.

⚠ UWAGA! Ryzyko szkód materialnych!

▶ Zęby piły tarczowej [6] muszą być skierowane w dół.

1. Szybki uchwyt zaciskowy [8] przekręcić w kierunku strzałki aż do oporu. Szybki uchwyt zaciskowy przytrzymać w tej pozycji.
2. Piłę tarczową [6] wsunąć do oporu w szybki uchwyt zaciskowy [8].
3. Zwolnić szybki uchwyt zaciskowy [8], aby powrócił do pierwotnego położenia.
4. Piła tarczowa [6] będzie teraz zablokowana.

● Obsługa

● Włączanie i wyłączanie

⚠ OSTROŻNIE! Ryzyko obrażeń!



Podczas obsługi oraz pracy przy produkcie należy przez cały czas nosić rękawice ochronne.

⚠ OSTROŻNIE! Ryzyko obrażeń!

- ▶ Przed włączeniem produktu: Upewnić się, że piła tarczowa [6] nie dotyka obrabianego przedmiotu.
- ▶ Zawsze zachowywać stabilną postawę. Podczas pracy mocno trzymać produkt obiema rękami.
- ▶ Trzymać ręce z dala od piły tarczowej [6], gdy produkt jest uruchomiony.

RADA

- ▶ Przełącznika zasilania [5] nie można zablokować do pracy ciągłej.

Włączanie

1. Zwolnić przełącznik blokady [1], naciskając z lewej lub prawej strony.
2. Przytrzymać wciśnięty przełącznik zasilania [5].
3. Żądaną prędkość dostosowywać zmieniając nacisk na przełącznik zasilania [5].

Wyłączanie

1. Zwolnić przełącznik zasilania [5].
2. Po zwolnieniu przełącznika zasilania [5] przełącznik blokady [1] wraca do pierwotnego położenia.

● Instrukcja pracy

⚠ OSTROŻNIE! Ryzyko obrażeń i szkód materialnych!

- ▶ Podczas pracy z piłą tarczową [6] nosić rękawice ochronne. Pozwoli to na uniknięcie skaleczeń.
- ▶ Nie używać tępych lub wygiętych brzeszczotów ani brzeszczotów uszkodzonych w inny sposób.

⚠ OSTROŻNIE! Ryzyko obrażeń i szkód materialnych!

- ▶ Przed przystąpieniem do cięcia przedmiotu sprawdzić i usunąć ukryte przedmioty, takie jak gwoździe i śruby.
- ▶ Zawsze używać odpowiedniej piły tarczowej.
- ▶ Obrabiany przedmiot mocować do stołu warsztatowego za pomocą zacisków.
- ▶ Podczas cięcia należy używać wyłącznie minimalnego niezbędnego nacisku. Nadmierny nacisk może wygiąć lub złamać piłę tarczową.
- ▶ Natychmiast wyłączać produkt, jeśli piła tarczowa zakleszczy się. Spróbować rozchylić rozcięcie i ostrożnie wyciągnąć piłę tarczową.
- ▶ Podczas pracy zawsze stać z boku produktu.
- ▶ Upewniać się, że miejsce pracy jest odpowiednio wentylowane.
- ▶ Podczas pracy należy unikać przeciążania produktu.

● Normalne cięcie piłą

1. Upewnić się, że piła tarczowa [6] nie dotyka obrabianego przedmiotu.
2. Włączyć produkt.
3. Podstawę [7] ustawić na obrabianym elemencie.
4. Jak wspomniano, wywierać stały nacisk i posuwać się naprzód w stałym tempie. Można wykonywać cięcia poziome, ukośne lub pionowe (rys. E).
5. Używając wspornika mocującego [11] przesuwając produkt w dół i lekko dociskać (rys. G).
6. Po zakończeniu pracy:
 - Wyłączyć produkt.
 - Piłę tarczową [6] wyciągnąć z przedmiotu obrabianego.

● Piłowanie wgłębne

(Rys. F)

⚠ OSTROŻNIE! Ryzyko odrzutu i obrażeń!

- ▶ Piłowanie wgłębne wykonywać krótką piłą tarczową wyłącznie w miękkich materiałach (np. drewnie lub płycie gipsowo-kartonowej) (maks. długość: 150 mm).
- ▶ Piłowanie wgłębne jest bardzo trudne i wiąże się ze zwiększonym ryzykiem obrażeń. Używać tej techniki tylko wtedy, gdy jest znana.

RADA

- ▶ Przed piłowaniem wgłębnym: Wymontować wspornik mocujący [11].

1. Przednią krawędź podstawy [7] tak ustawić na elemencie obrabianym, aby piła tarczowa [6] nie dotykała elementu obrabianego.
2. Włączyć produkt.
3. Powoli zagłębiać piłę tarczową [6] w obrabianym przedmiocie.
4. Po przepiłowaniu przedmiotu obrabianego na wylot kontynuować normalne cięcie.

● Cięcie w jednej płaszczyźnie

⚠ OSTROŻNIE! Ryzyko odrzutu i obrażeń!

- ▶ Upewniać się, aby piła tarczowa [6] była zawsze dłuższa niż średnica rury.

RADA

- ▶ Przed cięciem w jednej płaszczyźnie: Wymontować wspornik mocujący [11].

RADA

- ▶ Za pomocą elastycznej piły tarczowej bimetalowej wystające elementy (np. rury wodociągowe) można odcinać równo ze ścianą.

1. Piłę tarczową [6] przyłożyć bezpośrednio do ściany.
2. Zgiąć piłę tarczową [6], wywierając lekki nacisk boczny na produkt, aby podstawa [7] dotknęła ściany.
3. Włączyć produkt.
4. Odciąć obrabiany przedmiot stosując stały nacisk.

● Czyszczenie i konserwacja

⚠ OSTRZEŻENIE! Ryzyko obrażeń!



Przed dokonaniem jakichkolwiek regulacji zawsze wyłączać produkt, wyjąć akumulator [3] i poczekać, aż produkt ostygnie.

RADA

- ▶ Do czyszczenia produktu nie należy używać żadnych chemicznych, zasadowych, ściernych lub innych agresywnych środków czyszczących lub dezynfekujących, ponieważ mogą uszkodzić powierzchnie.

- ▶ Nie pozwalać, aby płyn dostał się do wnętrza produktu.

- Regularne i prawidłowe czyszczenie pomaga zapewnić bezpieczne użytkowanie i wydłużyć żywotność produktu.
- Zawsze utrzymywać produkt w czystości, suchy i wolny od oleju lub smarów.
- Po każdym użyciu i przed schowaniem: Usunąć zanieczyszczenia z produktu.
- Produkt czyścić suchą szmatką.

- Do czyszczenia trudno dostępnych miejsc używać miękkiej szczotki.
- W szczególności po każdym użyciu wyczyścić otwory wentylacyjne ściereczką i miękką szczotką. Otwory wentylacyjne muszą być zawsze wolne.

● Konserwacja

- Przed i po każdym użyciu: Sprawdzić produkt i jego akcesoria (np. brzeszczoty) pod kątem zużycia i uszkodzeń. W razie potrzeby zużyte lub uszkodzone akcesoria należy wymienić. Należy zwracać uwagę na wymagania techniczne (patrz akapit „Dane techniczne”).
- Sprawdzić, czy osłony i urządzenia zabezpieczające są w dobrym stanie i prawidłowo zamontowane. Jeśli nie, zlecić wymianę specjalście.
- Wymienić piłę tarczową [6], jeśli jest stępiona, wygięta lub uszkodzona w inny sposób.

● Naprawy

- Ten produkt nie zawiera żadnych części, które mógłby naprawiać użytkownik.
- Skontaktować się z autoryzowanym warsztatem naprawczym lub osobą o podobnych kwalifikacjach w celu sprawdzenia i naprawienia produktu.

● Przechowywanie

- Idealna temperatura długoterminowego przechowywania (ponad 3 miesiące) wynosi od +20 °C do +26 °C.
- Wyczyścić produkt zgodnie z powyższym opisem.
- Produkt wraz z akcesoriami przechowywać w ciemnym, suchym, niezamarzającym i dobrze wentylowanym miejscu.

- ❑ Produkt zawsze przechowywać poza zasięgiem dzieci.
- ❑ Produkt przechowywać w kufierku.

Akumulator

- ❑ Przed długoterminowym przechowywaniem: Akumulator **3** przechowywać w stanie częściowo naładowanym. Akumulator powinien być naładowany w 40 %–60 % (świecą czerwona i pomarańczowa dioda LED stanu naładowania **16**).
- ❑ Podczas długotrwałego przechowywania: Sprawdzać stan naładowania akumulatora **3** mniej więcej co 3 miesiące. W razie potrzeby doładować akumulator.

● Transport

- ❑ Produkt przewozić w kufierku.
- ❑ Chronić produkt przed uderzeniami i silnymi wstrząsami, które mogą wystąpić podczas transportu w pojazdach.
- ❑ Zabezpieczyć produkt, aby się nie ześlizgnął lub nie przewrócił.

● Utylizacja

Opakowanie wykonane jest z materiałów przyjaznych dla środowiska, które można przekazać do utylizacji w lokalnym punkcie przetwarzania surowców wtórnych.



Przy segregowaniu odpadów prosimy zwrócić uwagę na oznakowanie materiałów opakowaniowych, oznaczone są one skrótami (a) i numerami (b) o następującym znaczeniu: 1–7: Tworzywa sztuczne/20–22: Papier i tektura/80–98: Materiały kompozytowe.

Produkt:



Points de collecte sur www.quefairede mesdechets.fr
Privilégiez la réparation ou le don de votre appareil !

Produkt, w tym akcesoria i materiały opakowaniowe, nadają się do recyklingu i podlegają rozszerzonej odpowiedzialności producenta. Wyrzuć je osobno, zgodnie z ilustracją przedstawiającą informacje o sortowaniu, aby zapewnić lepszą utylizację odpadów.

Logo Triman jest ważne tylko dla Francji.



Informacji na temat możliwości utylizacji wyeksploatowanego produktu udziela urząd gminy lub miasta.



Z uwagi na ochronę środowiska nie wyrzucać urządzenia po zakończeniu eksploatacji do odpadów domowych, lecz prawidłowo zutylizować. Informacji o punktach zbiorczych i ich godzinach otwarcia udziela odpowiedni urząd.

Elektroodpady nie mogą być wyrzucane do pojemników do selektywnej zbiórki odpadów komunalnych. Można je oddać w specjalnie wyznaczonych miejscach np. Punkt Selektywnej Zbiórki Odpadów Komunalnych lub/bądź w punktach handlowych oferujących w sprzedaży sprzęt elektroniczny.

Należy postępować zgodnie z obowiązującymi w Polsce przepisami dotyczącymi selektywnej zbiórki urządzeń elektrycznych i elektronicznych. Zużyty sprzęt może mieć szkodliwy wpływ na środowisko i zdrowie ludzi z uwagi na potencjalną

zawartość niebezpiecznych substancji, mieszanin oraz części składowych. Gospodarstwo domowe spełnia ważną rolę w przyczynianiu się do ponownego użycia i odzysku surowców wtórnych, w tym recyklingu zużytego sprzętu. Na tym etapie kształtuje się postawy, które wpływają na zachowanie wspólnego dobra jakim jest czyste środowisko naturalne.

Uszkodzone lub zużyte baterie/akumulatory muszą być poddane recyklingowi. Oddać baterie/akumulatory i/lub produkt w dostępnych punktach zbiórki.



Niewłaściwa utylizacja baterii/akumulatorów stwarza zagrożenie dla środowiska naturalnego!

Przed utylizacją należy wyjąć baterie/akumulatory z produktu.

Baterii/akumulatorów nie należy wyrzucać razem z odpadami domowymi. Mogą one zawierać szkodliwe metale ciężkie i należy je traktować jak odpady specjalne. Symbole chemiczne metali ciężkich są następujące: Cd = kadm, Hg = rtęć, Pb = ołów. Dlatego też zużyte baterie/akumulatory należy przekazywać do komunalnych punktów gromadzenia odpadów niebezpiecznych.

● Gwarancja

Produkt został wyprodukowany zgodnie z surowymi wytycznymi dotyczącymi jakości i dokładnie przetestowane przed dostawą. W przypadku wad materiałowych lub produkcyjnych przysługują Państwu prawa ustawowe wobec sprzedawcy produktu. Państwa prawa ustawowe nie są w żaden sposób ograniczone przez naszą gwarancję przedstawioną poniżej.

Gwarancja na ten produkt wynosi 3 lata od daty zakupu. Okres gwarancji

rozpoczyna się od daty zakupu. Proszę przechowywać oryginalny rachunek w bezpiecznym miejscu, ponieważ ten dokument jest wymagany jako dowód zakupu.

Wszelkie uszkodzenia lub wady obecne już w momencie zakupu należy zgłosić niezwłocznie po rozpakowaniu produktu.

Jeżeli w ciągu 3 lat od daty zakupu produkt wykáže wady materiałowe lub produkcyjne, to – według naszego uznania – bezpłatnie go naprawimy lub wymienimy. Okres gwarancji nie ulega przedłużeniu o przyznane roszczenie gwarancyjne. Dotyczy to również wymienionych i naprawionych części.

Niniejsza gwarancja traci ważność, jeśli produkt został uszkodzony, był niewłaściwie użytkowany lub konserwowany.

Gwarancja obejmuje wady materiałowe i produkcyjne. Niniejsza gwarancja nie obejmuje części produktu, które podlegają normalnemu zużyciu i dlatego są uważane za części zużywalne (np. baterie, węże, wkłady atramentowe), ani nie obejmuje uszkodzeń części delikatnych, np. przełączników lub części wykonanych ze szkła.

Zgodnie z Kodeksem Cywilnym art. 581 §1 wraz z wymianą urządzenia lub ważnej części czas gwarancji rozpoczyna się na nowo.

● Sposób postępowania w przypadku naprawy gwarancyjnej

Aby zapewnić szybkie rozpatrzenie wniosku, należy postępować zgodnie z poniższymi instrukcjami:

Do wszystkich zapytań proszę mieć przygotowany paragon i numer artykułu (IAN 494219_2504) jako dowód zakupu.

Numer artykułu można znaleźć na tabliczce znamionowej produktu, na grawerze na produkcie, na stronie tytułowej instrukcji (w lewym dolnym rogu) lub na naklejce z tyłu lub na spodzie produktu.

W przypadku wystąpienia usterek funkcjonalnych lub innych wad należy najpierw skontaktować się telefonicznie lub pocztą elektroniczną z wymienionym poniżej działem serwisowym.

Następnie można wysłać produkt zarejestrowany jako wadliwy na podany adres serwisowy bezpłatnie, załączając dowód zakupu (paragon) i określając, na czym polega wada i kiedy wystąpiła.



Te i wiele innych instrukcji można przeglądać i pobrać na stronie parkside-diy.com. Ten kod QR przeniesie Cię bezpośrednio na stronę parkside-diy.com. Wybierz swój kraj i użyj maski wyszukiwania, aby wyszukać instrukcje obsługi. Wprowadź numer artykułu (IAN) 494219_2504, aby uzyskać dostęp do instrukcji obsługi artykułu.

● **Serwis**

PL Serwis Polska

Tel.: 008004912069

Formularz kontaktowy na stronie
parkside-diy.com

IAN 494219_2504

● Deklaracja zgodności UE

DEKLARACJA ZGODNOŚCI UE (nr. 494219_2504)
--

IAN:	494219_2504
Nazwa produktu:	"PARKSIDE" Akumulatorowa piła do gałęzi
Oznaczenie modelu:	HG10614

Opisany powyżej przedmiot niniejszej deklaracji jest zgodny z odpowiednimi wymaganiami unijnego prawodawstwa harmonizacyjnego:

Dyrektywa 2006/42/WE
Dyrektywa 2014/30/UE
Dyrektywa 2011/65/UE wraz ze wszystkimi poprawkami

Odniesienia do odpowiednich norm zharmonizowanych lub do innych specyfikacji technicznych, w stosunku do których deklarowana jest zgodność:

Nr / Części
Dyrektywa 2006/42/WE
EN 62841-1:2015/A11:2022
EN 62841-2-11:2016/A1:2020
Dyrektywa 2014/30/UE
EN IEC 55014-1:2021
EN IEC 55014-2:2021

Opisany powyżej przedmiot deklaracji jest zgodny z dyrektywą Parlamentu Europejskiego i Rady 2011/65/UE z dnia 8 czerwca 2011 r. w sprawie ograniczenia stosowania niektórych niebezpiecznych substancji w sprzęcie elektrycznym i elektronicznym:

Nr / Części
Dyrektywa 2011/65/UE
EN IEC 63000:2018

Osoba odpowiedzialna za dokumentację techniczną: OWIM GmbH & Co.KG

Podpisano w imieniu:

OWIM GmbH & Co. KG, Stiftsbergstraße 1, 74167 Neckarsulm, Niemcy

Niniejsza deklaracja zgodności wydana zostaje na wyłączną odpowiedzialność producenta.

Tłumaczenie oryginalnej deklaracji zgodności

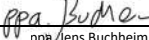
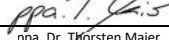
Neckarsulm	27.06.2025		
Miejsce	Data	ppa. Jens Buchheim Prokurent	ppa. Dr. Thorsten Maier Prokurent













PL



PL 99

Seznam použitých piktogramů a symbolů	Strana 101
Úvod	Strana 102
Použití ke stanovenému účelu	Strana 102
Rozsah dodávky	Strana 102
Seznam dílů	Strana 102
Technické údaje	Strana 103
Všeobecné bezpečnostní pokyny	Strana 104
Všeobecné bezpečnostní pokyny pro elektrické nástroje	Strana 104
Bezpečnostní pokyny pro pily ocasky specifické pro přístroj	Strana 107
Snížení vibrací a hluku	Strana 108
Chování v nouzových případech	Strana 108
Zbytková rizika	Strana 108
Bezpečnostní pokyny pro nabíječky	Strana 108
Před prvním použitím	Strana 109
Vybalte výrobek	Strana 109
Příslušenství	Strana 110
Nabijte akumulátorovou sadu	Strana 110
Upevněte/vyjměte akumulátorovou sadu	Strana 110
Zkontrolujte úroveň nabití akumulátorové sady	Strana 111
Montáž	Strana 111
Přípevněte/demontujte upevňovací konzolu	Strana 111
Přípevněte/vyměňte pilový list	Strana 111
Obsluha	Strana 111
Zapnutí/vypnutí napájení	Strana 111
Pracovní pokyny	Strana 112
Běžné řezy pilou	Strana 112
Ponorné pily	Strana 112
Prořezávání	Strana 113
Čištění a péče	Strana 113
Údržba	Strana 113
Oprava	Strana 114
Skladování	Strana 114
Transport	Strana 114
Zlikvidování	Strana 114
Záruka	Strana 115
Postup v případě uplatňování záruky	Strana 115
Servis	Strana 116
EU prohlášení o shodě	Strana 117

Seznam použitých piktogramů a symbolů

	<p>VAROVÁNÍ! – Označuje nebezpečí se středním stupněm rizika, které může mít, pokud se mu nezabrání, za následek těžké zranění nebo smrt (např. riziko úrazu elektrickým proudem)</p>	 	<p>Tento symbol znamená, že při použití tohoto výrobku je třeba dodržet návod k obsluze.</p>
	<p>OPATRNĚ! – Označuje ohrožení s nízkým stupněm rizika, které může mít, pokud se mu nezabrání, za následek lehké až střední zranění (např. nebezpečí opaření)</p>		<p>Před vyjmutím akumulátorové sady [3] z nabíječky nebo jejím vložením, vždy odpojte nabíječku [12] od sítě.</p>
	<p>VÝSTRAHA! – Varuje před možným poškozením majetku (např. nebezpečí zkratu)</p>		<p>Výrobek vždy vypněte, vyměňte akumulátorovou sadu [3] a nechte výrobek před prováděním přizpůsobení vychladnout.</p>
	<p>Noste ochranu sluchu!</p>		<p>Používejte ochranné rukavice!</p>
	<p>Střídavý proud/napětí</p>		<p>Stejnoseměrný proud/napětí</p>
	<p>Používejte výrobek jen v suchých vnitřních prostorech.</p>	<p>min⁻¹</p>	<p>Otáček za minutu</p>
	<p>Ochranná třída II (dvojitá izolace)</p>		<p>Chraňte akumulátorovou sadu [3] před horkem a přímým slunečním zářením.</p>
	<p>Chraňte akumulátorovou sadu [3] před ohněm.</p>		<p>Chraňte akumulátorovou sadu [3] před vodou a vlhkem.</p>
	<p>Značka CE potvrzuje shodu se směrnicemi EU, které se na výrobek vztahují.</p>	 	<p>Bezpečnostní pokyny Pokyny pro činnost</p>

20 V AKU PILKA NA VĚTVE

● Úvod

Blahopřejeme Vám ke koupi nového výrobku. Rozhodli jste se pro kvalitní produkt. Návod k obsluze je součástí tohoto výrobku. Obsahuje důležité pokyny pro bezpečnost, použití a likvidaci. Před použitím výrobku se seznámte se všemi pokyny k obsluze a bezpečnostními pokyny. Používejte výrobek jen popsáním způsobem a na uvedených místech. Při předání výrobku třetí osobě předejte i všechny podklady.

● Použití ke stanovenému účelu

- Tato aku pilka na větve (dále jen „výrobek“ nebo „elektrický nástroj“) je pila ocaska s pevným dorazem (opěrkou nohy) určená k řezání dřeva, plastů a stavebních materiálů.
- Výrobek je vhodný pro hrubé řezání, rovné a zakřivené řezy a odděluje povrchy v jedné rovině.
- S namontovanou upevňovací konzolou je výrobek vhodný k řezání větví.
- Dodržujte informace o pilových listech a pracovní pokyny pro řezání.
- Jakékoli jiné použití nebo změna výrobku jsou považovány, že nejsou v souladu s určením a nesou značné riziko nehody.
- Výrobce nenese žádnou odpovědnost za škody způsobené nesprávným upotřebením.
- Výrobek není určen pro použití k podnikatelským účelům.

● Rozsah dodávky

⚠ VAROVÁNÍ!

- ▶ Výrobek a balicí materiály nejsou dětská hračka! Nedovolte dětem hrát si s plastovými sáčky, fóliemi a malými díly! Hrozí nebezpečí polknutí a udušení!

UPOZORNĚNÍ

- ▶ HCS = high carbon steel = ocel s vysokým obsahem uhlíku
- ▶ TPI = teeth per inch = počet zubů na palec (2,54 cm)

- 1 20 V Aku pilka na větve
- 1 Upevňovací konzola
- 1 Pilový list pro zelené řezání (HCS, 152 × 1 mm, 6 TPI)
- 1 Přepравní kufr
- 1 Návod na obsluhu

● Seznam dílů

Otevřete před dalším čtením stránky s obrázky a seznámte se se všemi funkcemi výrobku.

(Obr. A, B)

- 1 Blokování zapnutí
- 2 Rukojeť
- 3 Akumulátorová sada*
- 4 Odblokovací tlačítko (akumulátorová sada)
- 5 Vypínač Zap/Vyp
- 6 Pilový list
- 7 Opěrka nohou
- 7a Drážka
- 8 Rychloupínací sklíčidlo
- 9 Ochrana rukou
- 10 Odblokování (upevňovací konzola)
- 11 Upevňovací konzola
- 12 Nabíječka*

* Akumulátorová sada a nabíječka nejsou součástí balení.

- 13 LED kontrolka nabíjení (červená)
- 14 LED kontrolka nabíjení (zelená)
- 15 Tlačítko  (stav nabíjení)
- 16 LED stavu nabití (červená/oranžová/zelená)

● Technické údaje

20 V Aku pilka na větve	PASA 20-Li D3
Jmenovité napětí:	20 V ===
Jmenovitý počet volnoběžných zdvihů n_0 :	0–2700 min ⁻¹
Délka zdvihu:	20 mm
Max. řezný výkon:	60 mm (s drápem větve) 90 mm (bez drápu větve)
Upnutí listu pily:	1/2" (12,7 mm)

Doporučená okolní teplota

Během nabíjení:	+4 °C až +40 °C
Během provozu:	+4 °C až +40 °C
Během skladování:	+20 °C až +26 °C

Hodnoty emisí hluku

Naměřená hodnota hluku určená v souladu s normou EN 62841. Hladina akustického tlaku elektrického nástroje hodnocená jako A je typicky:

Hladina akustického tlaku L_{pA} :	79,3 dB
Nejistota K_{pA} :	5 dB
Hladina akustického výkonu L_{WA} :	87,3 dB
Nejistota K_{WA} :	5 dB

VAROVÁNÍ!



Noste ochranu sluchu!

Emisní hodnoty vibrací

Celkové hodnoty vibrací (vektorový součet tří směrů), stanovené v souladu s EN 62841:

Řezání dřevotřískových desek $a_{h,B}$:	3,842 m/s ²
Nejistota K:	1,5 m/s ²
Řezání dřevěných trámů $a_{h,WB}$:	3,731 m/s ²
Nejistota K:	1,5 m/s ²

VAROVÁNÍ!

- ▶ Vibrace a hluk při skutečném použití elektrických nástrojů se od uvedených hodnot odchylují v závislosti na způsobu, jakým je elektrický nástroj používán, zejména typ zpracovávaného obrobku.
- ▶ Je nezbytné zavést bezpečnostní opatření na ochranu obsluhy na základě odhadu vibračního zatížení během skutečných podmínek používání (je třeba vzít v úvahu všechny části pracovního cyklu, například časy, kdy je nářadí vypnuto a časy, kdy je elektrický nástroj zapnut, ale běží bez zatížení).

UPOZORNĚNÍ

- ▶ Uvedené celkové hodnoty vibrací a uvedené hodnoty emisí hluku byly naměřeny pomocí standardizovaných zkušebních metod, a mohou být použity k porovnání jednoho elektrického nástroje s jiným.

UPOZORNĚNÍ

- ▶ Uvedené celkové hodnoty vibrací a uvedené hodnoty emisí hluku mohou být použity i pro předběžnému odhadu zatížení.

Doba nabíjení

- Výrobek je součástí řady **X 20 V TEAM** od **Parkside** a lze jej provozovat s akumulátorovými sadami řady **X 20 V TEAM** od **Parkside**. Akumulátorové sady řady **X 20 V TEAM** lze nabíjet pouze pomocí nabíječek řady **X 20 V TEAM**.

- Doporučujeme tento výrobek provozovat pouze s následujícími akumulátorovými sadami:
 - **PAP 20 B1**
 - **PAP 20 B3**
- Doporučujeme vám nabíjet tyto akumulátorové sady s pomocí následujících nabíječek:
 - **PLG 20 A3**
 - **PLG 20 A4**
 - **PLG 20 C1**
 - **PLG 20 C3**
 - **PDSLK 20 A1**

Doba nabíjení	2 Ah akumulátorová sada PAP 20 B1	4 Ah akumulátorová sada PAP 20 B3
Nabíječka PLG 20 A4/ C1 dávající max. 2,4 A	60 min	120 min
Nabíječka PLG 20 A3/ C3 dávající max. 4,5 A	35 min	60 min
Nabíječka PDSLK 20 A1 dávající max. 4,5 A	35 min	60 min



Všeobecné bezpečnostní pokyny

- **Všeobecné bezpečnostní pokyny pro elektrické nástroje**

VAROVÁNÍ!



Přečtěte si všechny bezpečnostní pokyny, pokyny, ilustrace a technické údaje, kterými je tento elektrický nástroj opatřen.



Nedodržení následných pokynů může způsobit zranění elektrickým proudem, požár a/ nebo těžká zranění.

Uchovejte bezpečnostní pokyny a návody pro budoucnost.

Termín používaný v bezpečnostních pokynech „elektrický nástroj“ se vztahuje na elektrické nástroje napájené ze sítě (síťovým vedením) nebo elektrické nástroje napájené akumulátorem (bez síťového vedení).

Bezpečnost práce na pracovním místě

- Udržujte pracovní prostor v čistotě a dobře osvětlený.** Nepořádek nebo neosvětlené pracovní prostory mohou vést k úrazům.
- Nepracujte s elektrickým nástrojem ve výbušném prostředí, v přítomnosti hořlavých kapalin, plynů nebo prachu.** Elektrické nástroje jsou zdrojem jiskření, které může zapálit prach nebo výpary.

- c) **Při práci s elektrickými nástroji udržte děti a osoby v bezpečné vzdálenosti.** Při rozptýlení můžete ztratit kontrolu nad elektrickým nástrojem.

Elektrická bezpečnost

- a) **Síťová zástrčka elektrického nástroje se musí hodit do zásuvky. Zástrčka nesmí být žádným způsobem měněna. Nepoužívejte rozbočovací zástrčky s uzemněnými elektrickými nástroji.** Neupravené zástrčky a odpovídající zásuvky snižují riziko úrazu elektrickým proudem.
- b) **Vyhnete se kontaktu těla s uzemněnými povrchy, jako jsou potrubí, radiátory, sporáky a ledničky.** Pokud je vaše tělo uzemněné, existuje zvýšené riziko úrazu elektrickým proudem.
- c) **Chraňte elektrické nástroje před deštěm nebo vlhkem.** Proniknutí vody do elektrického nástroje zvyšuje riziko úrazu elektrickým proudem.
- d) **Nezneužívejte přípojné vedení k zavěšování nebo nošení elektrického nástroje nebo k vytáhnutí zástrčky ze zásuvky. Udržujte přípojné vedení daleko od tepla, oleje, ostrých hran nebo pohybujících se částí.** Poškozená nebo spletená přípojná vedení zvyšují riziko úrazu elektrickým proudem.
- e) **Pokud pracujete s elektrickým nástrojem venku, použijte jen prodlužovací vedení vhodné i pro venkovní použití.** Použití prodlužovacího vedení vhodného pro venkovní prostředí snižuje riziko úrazu elektrickým proudem.
- f) **Pokud je provoz elektrického nástroje ve vlhkém prostředí nevyhnutný, použijte proudový chránič.** Použití proudového

chrániče snižuje riziko úrazu elektrickým proudem.

Bezpečnost osob

- a) **Budte pozorní, sledujte, co děláte a používejte zdravý rozum při práci s elektrickým nástrojem.** Nepoužívejte elektrický nástroj, jste-li unavení nebo pod vlivem drog, alkoholu nebo léků. Chvilé nepozornosti při použití elektrického nástroje může vést k vážným zraněním.
- b) **Používejte osobní ochranné pomůcky a vždy noste ochranné brýle.** Nošení osobních ochranných pomůcek, jako je protiprachová maska, neklouzavá bezpečnostní obuv, ochranná přilba nebo ochrana sluchu, v závislosti na povaze a použití elektrického nástroje, snižuje riziko zranění.
- c) **Zabraňte náhodnému spuštění. Ujistěte se, že elektrický nástroj je vypnutý předtím, než jej připojíte k elektrické síti a/nebo akumulátoru, ho zvednete nebo přenášíte.** Pokud přenášíte elektrický nástroj s prstem na spínači nebo zapnutý elektrický nástroj připojíte k napájení, může to vést k nehodám.
- d) **Před zapnutím elektrického nástroje odstraňte všechny seřizovací nástroje nebo klíč na šrouby.** Nástroj nebo klíč, který ponecháte připevněn k otáčející se části elektrického nástroje, může vést ke zranění.
- e) **Vyhýbejte se nenormálnímu držení těla. Dbejte na správný postoj a udržujte za všech okolností rovnováhu.** To umožňuje lepší ovladatelnost elektrického nástroje v neočekávaných situacích.
- f) **Noste vhodný oděv. Nenoste volný oděv nebo šperky. Udržujte**

své vlasy a oblečení mimo dosah pohyblivých se částí. Volný oděv, šperky nebo dlouhé vlasy mohou být zachyceny pohyblivými se částmi.

- g) **Pokud lze instalovat zařízení pro odsávání a záchyt prachu, musí být připojeno a správně používáno.** Použití odsávání prachu může snížit nebezpečí týkající se prachu.
- h) **Neukolébejte se ve falešné bezpečnosti a nepřekračujte bezpečnostní pravidla pro elektrické nástroje, a to ani v případě, že jste se seznámili s elektrickým nástrojem při častém používání.** Nedbalé jednání může vést k vážným zraněním během zlomků sekundy.

Upotřebení a zacházení s elektrickým nástrojem

- a) **Elektrický nástroj nepřetěžujte. Použijte pro svou práci určený typ elektrického nástroje.** S pomocí vhodného elektrického nástroje pracujete lépe a bezpečněji v zadané oblasti výkonu.
- b) **Nepoužívejte elektrický nástroj, jehož vypínač je vadný.** Elektrický nástroj, které již není možné zapnout nebo vypnout, je nebezpečné a musí být opraveno.
- c) **Před jakýmkoliv seřizováním, výměnou nástrojových nástavců nebo před uložením nepoužívaného elektrického nástroje vytáhněte zástrčku ze zásuvky a/nebo odstraňte odnímatelný akumulátor.** Toto preventivní opatření zabraňuje neúmyslnému spuštění elektrického nástroje.
- d) **Nepoužívané elektrické nástroje skladujte mimo dosah dětí. Nenechte osoby používat elektrický nástroj, pokud nejsou**

s ním obeznámeni nebo nečetli instrukce. Elektrické nástroje jsou nebezpečné, když jsou používány nezkušenými osobami.

- e) **Opatrujte elektrické nástroje a nástrojový nástavec s péčí. Zkontrolujte, zda pohyblivé díly bezvadně fungují a nezadírají se, zda díly nejsou prasklé nebo tak poškozené, že je narušena funkce elektrického nástroje. Poškozené díly nechte opravit před použitím elektrického nástroje.** Mnoho nehod je způsobeno špatně udržovanými elektrickými nástroji.
- f) **Řezné nástroje udržujte ostré a čisté.** Řádně udržované řezné nástroje s ostrými řeznými břity se méně zadírají a lépe se ovládají.
- g) **Používejte elektrický nástroj, příslušenství a nástrojové nástavce atd. v souladu s těmito pokyny. Zohledněte pracovní podmínky a činnost, která má být provedena.** Použití elektrického nástroje k jiné činnosti, než je určené použití, může vést k nebezpečným situacím.
- h) **Udržujte rukojeti a úchopy suché, čisté a bez oleje a tuku.** Kluzké rukojeti a úchopy neumožňují bezpečnou obsluhu a ovládání elektrického nástroje v neočekávaných situacích.

Upotřebení akumulátorového nástroje a zacházení s ním

- a) **Akumulátory nabíjejte pouze nabíječkami doporučenými výrobcem.** U nabíječky, která je určena pro určitý druh akumulátorů, hrozí riziko požáru v případě jejího použití s jinými akumulátory.
- b) **V elektrických nástrojích používejte pouze akumulátory pro ně určené.** Použití jiných

akumulátorů může způsobit poranění a vést k nebezpečí požáru.

- c) **Nepoužívaný akumulátor uchovávejte v bezpečné vzdálenosti od kancelářských sponek, mincí, klíčů, hřebíků, šroubů či jiných malých kovových předmětů, které by mohly zapříčinit přemostění kontaktů.** Zkrat mezi kontakty akumulátoru může mít za následek popáleniny nebo požár.
- d) **Pokud jsou použity nesprávně, může z akumulátoru unikat tekutina. Vyhnete se kontaktu s ní. Při náhodném kontaktu opláchněte vodou. Pokud se kapalina dostane do očí, požadujte navíc lékařskou pomoc.** Unikající kapalina z akumulátoru může vést k podráždění pokožky nebo popáleninám.
- e) **Nepoužívejte poškozený nebo změněný akumulátor.** Poškozené nebo upravené akumulátory se mohou chovat nepředvídatelně a vést k požáru, výbuchu nebo nebezpečí zranění.
- f) **Nevystavujte akumulátor ohni nebo vysokým teplotám.** Oheň nebo teploty nad 130 °C mohou vyvolat explozi.
- g) **Dodržujte všechny pokyny k nabíjení a nabíjejte akumulátor akumulátorového nástroje nikdy mimo rozsah teplot uvedený v návodu k obsluze.** Nesprávné nabíjení nebo nabíjení mimo přípustný rozsah teplot mohou akumulátor zničit a zvyšují nebezpečí vzniku požáru.



OPATRNĚ! NEBEZPEČÍ VÝBUCHU! Nikdy nedobíjejte nedobíjitelné baterie.



Chraňte akumulátor před horkem, např. i před opakovaným slunečním zářením, ohněm, vodou a vlhkostí. Existuje nebezpečí exploze.

Servis

- a) **Nechte elektrické nástroje opravovat jen od kvalifikovaného odborného personálu s použitím originálních náhradních dílů.** Tím je zajištěno, že bezpečnost elektrického nástroje zůstane zachována.
- b) **Nikdy neudržujte poškozené akumulátory.** Veškerá údržba akumulátorů musí být provedena výrobcem nebo autorizovanými servisními středisky.

● Bezpečnostní pokyny pro pily ocasky specifické pro přístroj

VAROVÁNÍ!

- ▶ **Nepoužívejte žádné příslušenství, které nebylo doporučeno PARKSIDE.** To může vést ke zranění elektrickým proudem a k požáru.
- a) **Elektrický nástroj držte za izolované úchopy při provádění práce, kdy může použití nástrojový nástavec dojít do kontaktu se skrytými vodiči.** Kontakt s vedením pod napětím může dostat pod napětí i kovové části přístroje a vést tak k úderu elektrickým proudem.

- b) **Upevněte a zajistěte obrobek pomocí svorek nebo jinak na stabilní povrch.** Když držíte obrobek rukou nebo proti svému tělu, zůstanete labilní, což může vést ke ztrátě kontroly.
- c) Noste ochrannou masku proti prachu!

● Snížení vibrací a hluku

Omezte dobu používání, používejte provozní režimy se slabými vibracemi a málo hlučné a noste osobní ochranné pomůcky pro snížení účinků vibrací a hluku.

Následující opatření umožní snížit vibracemi a hlukem působená rizika:

- Používejte výrobek pouze podle jeho účelu a jak je popsáno v těchto instrukcích.
- Ujistěte se, že je výrobek bezvadný a je dobře udržován.
- Držte výrobek bezpečně za rukojeti/úchopové plochy.
- Udržujte výrobek podle pokynů a dbejte o dostatečné mazání (je-li aplikovatelné).
- Plánujte průběh svých prací tak, aby upotřebení výrobků s vysokou hodnotou vibrací bylo rozloženo na delší časové období.

● Chování v nouzových případech

Seznamte se na základě tohoto návodu na obsluhu s použitím tohoto výrobku. Zapamatujte si bezpečnostní pokyny a bezpodmínečně se jich držte. To pomáhá vyhnout se rizikům a nebezpečím.

- Vždy buďte při používání výrobku pozorní, abyste nebezpečí zjistili včas a mohli jednat. Včasný zásah může zabránit vážnému zranění nebo poškození majetku.

- Při vadné funkci ihned výrobek vypněte a odeberte akumulátorovou sadu. Nechte to kvalifikovanému odborníkovi zkontrolovat a, pokud je to nutné, opravit před opětovným uvedením do provozu.

● Zbytková rizika

UPOZORNĚNÍ

- ▶ Tento výrobek generuje během provozu elektromagnetické pole! Toto pole může za určitých okolností ovlivňovat aktivní nebo pasivní lékařské implantáty!
- ▶ Chcete-li snížit nebezpečí vážných nebo smrtelných úrazů, doporučujeme osobám s lékařskými implantáty, aby konzultovaly svého lékaře a výrobce zdravotnického implantátu před obsluhou výrobku!

I když použijete tento výrobek obsluhujete podle předpisu, zůstává potenciální riziko pro zranění a poškození. Následující nebezpečí mohou kromě jiných nastat v souvislosti s konstrukcí a provedením tohoto výrobku:

- Zdravotní poškození vyplývající z emise vibrací, je-li výrobek používán po delší dobu, nebo není správně používán a udržován.

● Bezpečnostní pokyny pro nabíječky

- Tento přístroj mohou používat děti starší 8 let i osoby se sníženými fyzickými, smyslovými či mentálními schopnostmi nebo s nedostatkem zkušeností

a znalostí, pokud jsou pod dohledem nebo byly poučeny ohledně bezpečného používání přístroje a chápou z toho vyplývající nebezpečí. Děti si nesmí s přístrojem hrát.

Čištění a uživatelskou údržbu nesmějí provádět děti bez dohledu.

- Nenabíjejte nedobíjitelné baterie. Porušení tohoto upozornění vede k rizikům.
- Když je přípojné vedení poškozeno, musí být nahrazen výrobcem nebo jeho zákaznickou službou nebo podobně kvalifikovanou osobou, aby se zabránilo ohrožením.
- Chraňte elektrické komponenty před vlhkostí. Abyste zabránili úrazu elektrickým proudem, neponořujte přístroj nikdy do vody nebo jiných kapalin. Nedržte přístroj nikdy pod tekoucí vodou. Dodržujte pokyny pro čištění, údržbu a opravy.

🏠 Přístroj je vhodný pouze pro použití ve vnitřních prostorech.

- Ze strany uživatele nejsou zapotřebí žádná opatření, aby se výrobek nastavil na 50 Hz nebo 60 Hz. Výrobek se automaticky nastaví na 50 Hz nebo 60 Hz.

- Zákazníci z následujících zemí si mohou v internetových obchodech Lidl objednat kompatibilní náhradní baterie a nabíječky:

Německo (lidl.de), Francie (lidl.fr), Belgie (lidl.be), Česká republika (lidl.cz), Nizozemsko (lidl.nl), Polsko (lidl.pl), Slovensko (lidl.sk), Španělsko (lidl.es)

Zákazníci ze všech ostatních zemí si je mohou objednat na adrese www.optimex-shop.com.

● **Před prvním použitím**

● **Vybalte výrobek**

1. Vyjměte výrobek z obalu a odstraňte veškeré balicí materiály a ochranné fólie.

- Zkontrolujte, zda jsou k dispozici všechny díly a zda je rozsah dodávky kompletní (viz „Rozsah dodávky“).
- Zkontrolujte, zda je výrobek a všechny součásti v dobrém stavu. Pokud zjistíte jakékoli poškození nebo závadu, výrobek nepoužívejte, ale postupujte podle popisu v kapitole „Záruka“.

● Příslušenství

- Pro bezpečný a správný provoz tohoto výrobku je nutné následující příslušenství, tj. nástrojové nástavce a pilové listy:
 - Vhodný pilový list
- Příslušenství a pilové listy jsou k dostání přes vašeho autorizovaného prodejce. Při nákupu, prosím vždy dbejte na technické požadavky tohoto výrobku (viz „Technické údaje“).
- Pokud máte pochybnosti, požádejte o radu kvalifikovaného odborníka nebo důvěryhodného prodejce.

● Nabijte akumulátorovou sadu

⚠ VAROVÁNÍ! Riziko zranění!



Před vložením/vyjmutím akumulátorové sady [3] vždy odpojte nabíječku [12] od zdroje napájení.

UPOZORNĚNÍ

- Akumulátorovou sadu [3] můžete nabíjet kdykoli, aniž by se snížila její životnost.
 - Při přerušení nabíjení se akumulátorová sada [3] nepoškodí.
- Před uvedením do provozu: Pokud je úroveň nabití akumulátorové sady [3] střední nebo nízká, nabijte

jej (viz „Zkontrolujte úroveň nabití akumulátorové sady“).

- LED kontrolky nabíjení (červená [13] a zelená [14]) indikují stav nabíječky [12] a akumulátorové sady [3].

LED	Stav
Svítil červená LED [13]	Akumulátorová sada [3] se nabíjí
Svítil zelená LED [14]	Akumulátorová sada [3] je plně nabitá
Zelená LED [14] a červená LED [13] blikají	Akumulátorová sada [3] je vadná
Červená LED [13] bliká	Akumulátorová sada [3] je příliš studená nebo příliš teplá
Zelená LED svítí [14] (bez akumulátorové sady [3])	Nabíječka [12] je připravena k provozu

- Vložte akumulátorovou sadu [3] do nabíječky [12].
- Spojte síťovou zástrčku [12] nabíječky se zásuvkou.
- Když je akumulátorová sada [3] plně nabitá:
 - Vytáhněte síťovou zástrčku [12] nabíječky ze zásuvky.
 - Vyjměte akumulátorovou sadu [3] z nabíječky [12].

● Upevněte/vyjměte akumulátorovou sadu

Upevněte akumulátorovou sadu

- Nasuňte akumulátorovou sadu [3] na rukojeť [2].
- Ujistěte se, že akumulátorová sada [3] znatelně zapadla na své místo.

Vyjmutí akumulátorové sady

- Stiskněte odblokovací tlačítko [4] na akumulátorové sadě [3].

2. Stáhněte akumulátorovou sadu [3] s rukojetí [2].

● Zkontrolujte úroveň nabití akumulátorové sady

- Stiskněte tlačítko [15]. LED stavu nabití [16] svítí.

Barva	Stav nabití
Červená/oranžová/zelená	Maximální
Červená/oranžová	Střední
Červená	Nízké

● Montáž

● Připevněte/demontujte upevňovací konzolu

(Obr. C, D)

⚠ VAROVÁNÍ! Riziko zranění!



Výrobek vždy vypněte, vyjměte akumulátorovou sadu [3] a nechte výrobek před prováděním přizpůsobení vychladnout.

Připevněte upevňovací konzolu

- Stiskněte odblokování [10] na obou stranách. Posuňte upevňovací konzolu [11] přes vodička na opěrci nohou [7], dokud s kliknutím nezapadne na místo v drážce [7a].

Demontujte upevňovací konzolu

- Stiskněte odblokování [10] na obou stranách. Vytáhněte upevňovací konzolu [11] z vodiček.

● Připevněte/vyměňte pilový list

⚠ VAROVÁNÍ! Riziko zranění!



Výrobek vždy vypněte, vyjměte akumulátorovou sadu [3] a nechte výrobek před prováděním přizpůsobení vychladnout.

⚠ OPATRNĚ! Riziko zranění!



Pilové listy jsou ostrohranné a během používání se mohou zahřát. Při manipulaci s pilovými listy vždy noste ochranné rukavice.

⚠ VÝSTRAHA! Riziko věcných škod!

- Zuby pilového listu [6] musí směřovat dolů.

1. Otočte rychloupínací skličidlo [8] ve směru šipky až na doraz. Držte rychloupínací skličidlo v této poloze.
2. Zasuňte pilový list [6] do rychloupínacího skličidla [8] až na doraz.
3. Uvolněte rychloupínací skličidlo [8] tak, aby se vrátilo do výchozí polohy.
4. Pilový list [6] je nyní uzamčen.

● Obsluha

● Zapnutí/vypnutí napájení

⚠ OPATRNĚ! Riziko zranění!



Při manipulaci nebo práci s výrobkem vždy používejte ochranné rukavice.

⚠ OPATRNĚ! Riziko zranění!

- Před zapnutím výrobku: Ujistěte se, že se pilový list [6] nedotýká obrobku.
- Dbejte vždy na bezpečný postoj. Při práci držte výrobek vždy pevně oběma rukama.
- Když je výrobek v provozu, udržujte ruce mimo pilový list [6].

UPOZORNĚNÍ

- Pro nepřetržitý provoz nelze aretovat vypínač Zap/Vyp [5].

Zapnutí

1. Uvolněte blokování zapnutí **[1]** tak, že ho zatlačíte na levé nebo pravé straně.
2. Podržte vypínač Zap/Vyp **[5]** stisknutý.
3. Nastavte požadovanou rychlost změnou úrovně tlaku na vypínač Zap/Vyp **[5]**.

Vypnout

1. Pustte vypínač Zap/Vyp **[5]**.
2. Když uvolníte vypínač Zap/Vyp **[5]**, blokování zapnutí **[1]** se vrátí do výchozí polohy.

● Pracovní pokyny

⚠ OPATRNĚ! Nebezpečí zranění a materiálních škod!

- ▶ Při manipulaci s pilovým listem **[6]** noste ochranné rukavice. Tím zabráníte řezným zraněním.
- ▶ Nepoužívejte tupé nebo ohnuté pilové listy nebo pilové listy, které jsou jinak poškozené.
- ▶ Před řezáním obrobku ho zkontrolujte na skryté předměty, jako jsou hřebíky a šrouby, a odstraňte je.
- ▶ Vždy vložte vhodný pilový list.
- ▶ Zajistěte obrobek upínacími zařízeními na dílenském stole.
- ▶ Při řezání používejte pouze minimální potřebný tlak. Přílišný tlak může způsobit, že se pilový list ohne nebo zlomí.
- ▶ Pokud se pilový list během používání zachytí, výrobek okamžitě vypněte. Pokuste se řez roztáhnout a opatrně pilový list vytáhněte.
- ▶ Při práci vždy stůjte stranou výrobku.

⚠ OPATRNĚ! Nebezpečí zranění a materiálních škod!

- ▶ Zajistěte, aby bylo pracoviště dobře větráno.
- ▶ Při práci se vyvarujte nadměrného namáhání výrobku.

● Běžné řezy pilou

1. Ujistěte se, že se pilový list **[6]** nedotýká obrobku.
2. Výrobek zapněte.
3. Vložte opěrku nohou **[7]** na obrobek.
4. Při řezání aplikujte rovnoměrný tlak a pohybujte se rovnoměrným tempem vpřed.
Můžete řezat vodorovně, diagonální nebo svislé řezy (obr. E).
5. Při použití upevňovací konzoly **[11]** posuňte výrobek směrem dolů a stlačte světlo (obr. G).
6. Až budete hotovi:
 - Výrobek vypněte.
 - Vytáhněte pilový list **[6]** z obrobku.

● Ponorné pily

(Obr. F)

⚠ OPATRNĚ! Riziko zpětného rázu a zranění!

- ▶ Provádějte ponorné řezy pilou pouze v měkkých materiálech (např. dřevo nebo sádrokarton) s krátkým pilovým listem (max. délka: 150 mm).
- ▶ Ponorné řezy jsou velmi náročné a jsou spojeny se zvýšeným rizikem zranění. Tuto techniku provádějte pouze pokud jste s ní seznámeni.

UPOZORNĚNÍ

- ▶ Před ponorným řezáním: Odeberte upevňovací konzolu **[11]**.

1. Umístěte přední hranu opěrky nohou [7] na obrobek tak, aby se pilový list [6] nedotýkal obrobku.
2. Výrobek zapněte.
3. Pilový list [6] pomalu ponořte do obrobku.
4. Pokud jste prořízli obrobek podle hloubky, pokračujte jako obvykle.

● Prořezávání

⚠ OPATRNĚ! Riziko zpětného rázu a zranění!

- ▶ Ujistěte se, že je pilový list [6] vždy delší než průměr trubky.

UPOZORNĚNÍ

- ▶ Před prořezáváním: Odeberte upevňovací konzolu [11].
- ▶ S flexibilním bimetalovým pilovým listem můžete odřezat vyčnívající obrobky (např. vodovodní trubky) rovinně na stěně.

1. Pilový list [6] umístěte přímo na stěnu.
2. Ohněte pilový list [6] mírným bočním tlakem na výrobek tak, aby se opěrka nohou [7] dotýkala stěny.
3. Výrobek zapněte.
4. Obrobek odřežte konstantním tlakem.

● Čištění a péče

⚠ VAROVÁNÍ! Riziko zranění!



Výrobek vždy vypněte, vyjměte akumulátorovou sadu [3] a nechte výrobek před prováděním přízpůsobení vychladnout.

UPOZORNĚNÍ

- ▶ K čištění výrobku nepoužívejte žádné chemické, alkalické, abrazivní nebo jiné agresivní čisticí nebo dezinfekční prostředky, protože ty mohou napadnout povrchy.
 - ▶ Nikdy nedovolte, aby se do výrobku dostala kapalina.
- Pravidelné a řádné čištění zajišťuje bezpečné používání a prodlužuje životnost výrobku.
 - Udržujte výrobek stále čistý, suchý a bez oleje nebo mazacích tuků.
 - Po každém použití a před uskladněním: Odstraňte z výrobku cizí tělesa.
 - Výrobek čistěte suchou utěrkou.
 - Pro obtížně přístupné oblasti použijte měkký kartáč.
 - Po každém použití vyčistěte větrací otvory hadříkem a měkkým kartáčem. Větrací otvory musí vždy zůstat volné.
- ## ● Údržba
- Před každým použitím a po něm: Zkontrolujte výrobek a příslušenství (např. pilové listy) na opotřebení a poškození. V případě potřeby opotřebené nebo poškozené příslušenství vyměňte. Dodržujte technické požadavky (viz „Technické údaje“).
 - Zkontrolujte, zda jsou kryty a bezpečnostní zařízení v dobrém stavu a správně instalovány. Pokud tomu tak není, nechte je nahradit odborníkem.
 - Pokud je pilový list [6] tupý, ohnutý nebo jinak poškozený, vyměňte jej.

● Oprava

- Tento výrobek neobsahuje žádné části, které mohou být opravovány uživatelem.
- Obráťte se na autorizovanou opravnu nebo na obdobně kvalifikovanou osobu, aby výrobek zkontrolovali a opravili.

● Skladování

- Ideální dlouhodobá teplota pro dlouhodobé skladování (déle než 3 měsíce) je mezi +20 °C a +26 °C.
- Výrobek čistěte, jak je popsáno výše.
- Výrobek včetně příslušenství skladujte na tmném, suchém, nezamrzajícím a dobře větraném místě.
- Uchovávejte výrobek vždy mimo dosah dětí.
- Skladujte výrobek v jeho přepravním kufru.

Akumulátorová sada

- Před dlouhodobým skladováním: Skladujte akumulátorovou sadu [3] jen v částečně nabitém stavu. Akumulátorová sada by měla být nabitá na 40 % až 60 % (svítí červené a oranžové LED stavu nabití [16]).
- Při dlouhodobém skladování: Zkontrolujte nabití akumulátorové sady [3] přibližně každé 3 měsíce. V případě potřeby akumulátorovou sadu opět nabijte.

● Transport

- Přepравujte výrobek v jeho přepravním kufru.
- Chraňte výrobek před těžkými údery nebo silnými vibracemi, které mohou nastat během přepravy ve vozidlech.
- Zajistěte výrobek tak, aby nemohl sklouznout nebo se převrátit.

● Zlikvidování

Obal se skládá z ekologických materiálů, které můžete zlikvidovat prostřednictvím místních sběrů recyklovatelných materiálů.



Při třídění odpadu se řiďte podle označení obalových materiálů zkratkami (a) a číslý (b), s následujícím významem: 1–7: umělé hmoty/20–22: papír a lepenka/80–98: složené látky.

Výrobek:



Points de collecte sur www.quefairendemesdechets.fr
Privilégiez la réparation ou le don de votre appareil !

Výrobek vč. příslušenství a obalové materiály jsou recyklovatelné a podléhají rozšířené odpovědnosti výrobce. Likvidujte je odděleně podle ilustrovaných Info-tri (informace o třídění), abyste mohli lépe nakládat s odpady.

Logo Triman platí jen pro Francii.



O možnostech likvidace vysloužilých zařízení se informujte u správy vaší obce nebo města.



V zájmu ochrany životního prostředí vysloužilý výrobek nevyhazujte do domovního odpadu, ale předejte k odborné likvidaci. O sběrnách a jejich otevíracích hodinách se můžete informovat u příslušné správy města nebo obce.

Vadné nebo vybité baterie resp. akumulátory se musí recyklovat. Baterie, akumulátory i výrobek odevzdejte zpět do nabízených sběrů.



Ekologické škody v důsledku chybné likvidace baterií/akumulátorů!

Před odstraněním výrobku do odpadu z něho vyjměte baterie resp. akumulátorový balíček.

Baterie/akumulátory se nesmí zlikvidovat v domácím odpadu. Mohou obsahovat jedovaté těžké kovy a musí se zpracovávat jako zvláštní odpad. Chemické symboly těžkých kovů: Cd = kadmium, Hg = rtuť, Pb = olovo. Proto odevzdejte opotřebované baterie/akumulátory u komunální sběrně.

● Záruka

Výrobek byl vyroben podle přísných směrnic kvality a před dodáním pečlivě otestován. V případě materiálních nebo výrobních vad máte zákonná práva vůči prodejci výrobku. Vaše zákonná práva nejsou níže uvedenou zárukou nijak omezená.

Záruka na tento výrobek je 3 roky od data zakoupení. Záruční doba začíná dnem zakoupení. Originál dokladu o zakoupení si uschovejte na bezpečném místě, protože tento doklad je vyžadován jako doklad o koupi.

Jakékoli poškození nebo závady, které se vyskytly již v okamžiku nákupu, musí být nahlášeny ihned po vybalení výrobku.

Pokud se u výrobku během 3 let od data zakoupení projeví vada materiálu nebo výrobní vada, pak vám ho podle naší volby bezplatně opravíme nebo vyměníme. Záruční doba se po uznané reklamaci neprodlužuje. To platí také pro vyměněné a opravené díly.

Tato záruka je neplatná, pokud byl výrobek poškozený nebo nesprávně používán anebo udržovaný.

Záruka se kryje na materiálové a výrobní vady. Tato záruka se nevztahuje na díly výrobku, které podléhají běžnému opotřebení, a tím platí jako opotřebitelné díly (např. baterie, hadice, inkoustové barevné patrony), ani se nevztahuje na poškození rozbitných dílů, např. spínačů nebo dílů ze skla.

● Postup v případě uplatňování záruky

V zájmu rychlého zpracování Vašeho požadavku se řiďte následujícími pokyny:

Pro všechny požadavky si uschovejte pokladní stvrzenku jako doklad o nákupu a číslo položky (IAN 494219_2504).

Číslo položky najdete na typovém štítku, je vyryto na výrobku, je uvedeno na titulní stránce Vašeho návodu (vlevo dole) nebo je na nálepce na zadní nebo spodní straně výrobku.

Při poruchách funkce nebo jiných závadách nejdříve kontaktujte telefonicky nebo e-mailem níže uvedené servisní oddělení.

Na adresu servisu, kterou Vám sdělíme, můžete zdarma odeslat pouze výrobek, který byl zaznamenaný jako vadný, a to spolu s pokladním dokladem (stvrzenkou), popisem závady a uvedením doby, kdy k závadě došlo.



Na stránkách parkside-diy.com najdete tuto a celou řadu dalších příruček

k nahlédnutí a ke stažení. Pomocí tohoto QR kódu se dostanete přímo na stránky parksid-diy.com. Vyberte svou zemi a vyhledejte návod k obsluze pomocí formuláře k vyhledávání. Zadáním čísla položky (IAN) 494219_2504 se dostanete k návodu k obsluze Vašeho výrobku.

● Servis

Servis Česká republika

Tel.: 800023611

Kontaktní formulář je zapnutý

parksid-diy.com

IAN 494219_2504

● EU prohlášení o shodě

EU PROHLÁŠENÍ O SHODĚ (č. 494219_2504)

IAN: 494219_2504
Identifikace produktu: "PARKSIDE" Aku pilka na větve
Číslo modelu: HG10614

Výše popsaný předmět prohlášení je ve shodě s příslušnými harmonizačními právními předpisy Unie:

Směrnice 2006/42/ES
Směrnice 2014/30/ES
Směrnice 2011/65/EU se všemi souvisejícími změnami

Odkazy na příslušné harmonizované normy nebo na jiné technické specifikace, ve vztahu k nimž se shoda prohlašuje:

Č. / Části
Směrnice 2006/42/ES
EN 62841-1:2015/A11:2022
EN 62841-2-11:2016/A1:2020
Směrnice 2014/30/ES
EN IEC 55014-1:2021
EN IEC 55014-2:2021

Předmět výše uvedeného prohlášení je v souladu se směrnicí Evropského parlamentu a Rady 2011/65/EU ze dne 8. června 2011 o omezení používání některých nebezpečných látek v elektrických a elektronických zařízeních:

Č. / Části
Directive 2011/65/EU
EN IEC 63000:2018



Držitel technické dokumentace: OWIM GmbH & Co.KG

Podepsáno za a jménem:

OWIM GmbH & Co. KG, Stiftsbergstraße 1, 74167 Neckarsulm, Německo

Toto prohlášení o shodě se vydává na výhradní odpovědnost výrobce.

Překlad původního prohlášení o shodě

Neckarsulm	27.06.2025		
Místo	Datum	ppa. Jens Buchheim	ppa. Dr. Thorsten Maier
		Prokurista	Prokurista



















CZ



CZ 117

Zoznam použitých piktogramov/symbolov	Strana 119
Úvod	Strana 120
Použitie v súlade s určením	Strana 120
Rozsah dodávky	Strana 120
Zoznam častí	Strana 120
Technické údaje	Strana 121
Všeobecné bezpečnostné upozornenia	Strana 122
Všeobecné bezpečnostné upozornenia pre elektrické náradie	Strana 122
Špecifické bezpečnostné upozornenia pre chvostové píly	Strana 126
Zníženie vibrácií a hluku	Strana 126
Správanie v núdzovom prípade	Strana 126
Zvyškové riziká	Strana 126
Bezpečnostné upozornenia pre nabíjačky	Strana 127
Pred prvým použitím	Strana 128
Vybalenie produktu	Strana 128
Príslušenstvo	Strana 128
Nabíjanie akumulátora	Strana 128
Pripevnenie/vybratie akumulátora	Strana 129
Kontrola stavu nabitia akumulátora	Strana 129
Montáž	Strana 129
Pripevnenie/vybratie držadla	Strana 129
Pripevnenie/výmena pílového listu	Strana 129
Obsluha	Strana 130
Zapnutie/vypnutie	Strana 130
Pracovné pokyny	Strana 130
Bežné rezy	Strana 130
Ponorné pílenie	Strana 131
Pílenie v rovine	Strana 131
Čistenie a starostlivosť	Strana 131
Údržba	Strana 132
Oprava	Strana 132
Skladovanie	Strana 132
Preprava	Strana 132
Likvidácia	Strana 132
Záruka	Strana 133
Postup v prípade poškodenia v záruke	Strana 133
Servis	Strana 134
EÚ vyhlásenie o zhode	Strana 135

Zoznam použitých piktogramov/symbolov

	<p>VÝSTRAHA! – Označuje nebezpečenstvo so stredným stupňom rizika, ktoré bude mať za následok smrť alebo vážne zranenie, ak sa mu nevyhnete (napr. nebezpečenstvo zásahu elektrickým prúdom)</p>	 	<p>Tento symbol znamená, že pri použití produktu sa musí dodržiavať návod na obsluhu.</p>
	<p>POZOR! – Označuje nebezpečenstvo s nižším stupňom rizika, ktoré bude mať za následok ľahké až stredne ťažké zranenie, ak sa mu nevyhnete (napr. nebezpečenstvo obarenia)</p>		<p>Vždy pred tým, ako budete akumulátor [3] vyberať z nabíjačky alebo budete akumulátor vkladať, nabíjačku [12] odpojte od napájania.</p>
	<p>OPATRNE! – Varuje pred potenciálnymi materiálnymi škodami (napr. nebezpečenstvo skratu)</p>		<p>Pred akýmkoľvek úpravami produkt vždy vypnite, vyberte akumulátor [3] a nechajte ho vychladnúť.</p>
	<p>Noste ochranu sluchu!</p>		<p>Noste ochranné rukavice!</p>
	<p>Striedavý prúd/striedavé napätie</p>		<p>Jednosmerný prúd/napätie</p>
	<p>Produkt používajte len v suchých interiéroch.</p>	<p>min⁻¹</p>	<p>Otáčky za minútu</p>
	<p>Trieda ochrany II (dvojitá izolácia)</p>		<p>Akumulátor [3] chráňte pred teplom a priamym slnečným žiarením.</p>
	<p>Akumulátor [3] chráňte pred ohňom.</p>		<p>Akumulátor [3] chráňte pred vodou a vlhkosťou.</p>
	<p>Značka CE potvrdzuje zhodu so smernicami EÚ, ktoré sú relevantné pre produkt.</p>		<p>Bezpečnostné upozornenia Manipulačné pokyny</p>

20 V AKU PÍLA NA KONÁRE

● Úvod

Blahoželáme Vám ku kúpe Vášho nového výrobku. Rozhodli ste sa pre veľmi kvalitný výrobok. Návod na obsluhu je súčasťou tohto výrobku. Obsahuje dôležité upozornenia týkajúce sa bezpečnosti, používania a likvidácie. Skôr ako začnete výrobok používať, oboznámte sa so všetkými pokynmi k obsluhu a bezpečnosti. Výrobok používajte iba v súlade s popisom a v uvedených oblastiach používania. V prípade postúpenia výrobku ďalším osobám odovzdajte aj všetky dokumenty patriace k výrobku.

● Použitie v súlade s určením

- Táto aku píla na konáre (ďalej len „produkt“ alebo „elektrické náradie“) je chvostová píla s pevným dorazom (spodná doska), ktorá je určená na pílenie dreva, plastu a stavebných materiálov.
- Produkt je vhodný na hrubé pílenie, priame a zakrivené rezy a plochy oddeľuje v rovine.
- S namontovaným držadlom je produkt vhodný na pílenie konárov.
- Rešpektujte informácie o pílových listoch a pracovné pokyny k píleniu.
- Akékoľvek iné použitie alebo zmena produktu sa považuje za použitie v rozpore s určením a hrozí pri tom závažné nebezpečenstvo nehôd.
- Výrobca nepreberá ručenie za škody vzniknuté v dôsledku používania v rozpore s určením.
- Tento produkt nie je určený na komerčné použitie.

● Rozsah dodávky

⚠ VÝSTRAHA!

- ▶ Produkt a obal nie sú hračky pre deti! Deti sa nesmú hrať s plastovými vreckami, fóliami a malými časťami! Hrozí riziko prehltnutia a udusení!

UPOZORNENIE

- ▶ HCS = high carbon steel = oceľ s vysokým obsahom uhlíka
- ▶ TPI = teeth per inch = počet zubov na palec (2,54 cm)

- 1 20 V Aku píla na konáre
- 1 Držadlo
- 1 Pílový list na kosenie (HCS, 152 × 1 mm, 6 TPI)
- 1 Kufrík
- 1 Návod na obsluhu

● Zoznam častí

Pred čítaním si otvorte strany s obrázkami a oboznámte sa so všetkými funkciami produktu.

(Obr. A, B)

- 1 Blokovanie zapínania
- 2 Rukoväť
- 3 Akumulátor*
- 4 Odblokovacie tlačidlo (akumulátor)
- 5 Vypínač
- 6 Pílový list
- 7 Spodná doska
- 7a Drážka
- 8 Rýchlopínacie skľučovadlo
- 9 Chránič rúk
- 10 Odblokovanie (držadlo)
- 11 Držadlo
- 12 Nabíjačka*
- 13 LED kontrolka stavu nabitia (červená)
- 14 LED kontrolka stavu nabitia (zelená)
- 15 Tlačidlo  (stav nabitia)

* Akumulátor a nabíjačka nie sú súčasťou balenia.

16 LED kontrolky stavu nabitia (červená/ oranžová/zelená)

● Technické údaje

20 V Aku píla na konáre	PASA 20-Li D3
Menovité napätie:	20 V ---
Menovitá frekvencia pri voľnobehu n_0 :	0–2700 min ⁻¹
Dĺžka zdvihu:	20 mm
Max. rezný výkon:	60 mm (s hrabľovým nadstavcom na vetvy) 90 mm (bez hrabľového nadstavca na vetvy)
Držiak na pílový list:	1/2" (12,7 mm)

Odporúčaná teplota okolia

Počas nabíjania:	+4 °C až +40 °C
Počas prevádzky:	+4 °C až +40 °C
Počas skladovania:	+20 °C až +26 °C

Hodnoty emisií hluku

Hodnota hluku sa meria podľa EN 62841. Hladina hluku elektrického náradia na mieste používateľa hodnotená ako A je zvyčajne:

Hladina hluku L_{pA} :	79,3 dB
Neistota K_{pA} :	5 dB
Hladina hluku L_{WA} :	87,3 dB
Neistota K_{WA} :	5 dB

⚠ VÝSTRAHA!



Noste ochranu sluchu!

Emisie vibrácií

Celková hodnota vibrácií (suma vektora troch smerov), nameraná podľa normy EN 62841:

Pílenie drevotriesky $a_{h,B}$:	3,842 m/s ²
Neistota K:	1,5 m/s ²
Pílenie drevených trávov $a_{h,WB}$:	3,731 m/s ²
Neistota K:	1,5 m/s ²

⚠ VÝSTRAHA!

- ▶ Vibrácie a emisie hluku sa môžu počas skutočného používania elektrického náradia odlišovať od zadaných hodnôt, to závisí od typu a spôsobu, akým sa elektrické náradie používa, najmä však, s akým obrobkom sa pracuje.
- ▶ Je potrebné stanoviť bezpečnostné opatrenia na ochranu používateľa, ktoré sú založené na odhade zaťaženia vibráciami pri reálnych podmienkach používania (je tu potrebné brať do úvahy všetky časti prevádzkového cyklu, napríklad časy, v ktorých sa elektrické náradie vypína, aj také časy, v ktorých je zapnuté, ale beží bez zaťaženia).

UPOZORNENIE

- ▶ Uvedená celková hodnota vibrácií a hodnota emisií hluku boli merané podľa normovanej skúšobnej metódy a môžu byť aplikované pri porovnaní elektrického náradia s iným náradím.

UPOZORNENIE

- ▶ Uvedená celková hodnota vibrácií a hodnota emisií hluku sa môžu použiť aj pre predbežný odhad zaťaženia.

Doba nabíjania

- Produkt je súčasťou série **X 20 V TEAM** od firmy **Parkside** a môže sa používať s akumulátormi zo série **X 20 V TEAM** od firmy **Parkside**. Akumulátory zo série **X 20 V TEAM** sa smú nabíjať iba nabíjačkami zo série **X 20 V TEAM**.

- Produkt odporúčame používať výlučne s nasledovnými akumulátormi:
 - **PAP 20 B1**
 - **PAP 20 B3**
- Akumulátory odporúčame nabíjať nasledovnými nabíjačkami:
 - **PLG 20 A3**
 - **PLG 20 A4**
 - **PLG 20 C1**
 - **PLG 20 C3**
 - **PDSLGL 20 A1**

Doba nabíjania	2 Ah akumulátor PAP 20 B1	4 Ah akumulátor PAP 20 B3
Max. 2,4 A nabíjačka PLG 20 A4/C1	60 min	120 min
Max. 4,5 A nabíjačka PLG 20 A3/C3	35 min	60 min
Max. 4,5 A nabíjačka PDSLGL 20 A1	35 min	60 min



Všeobecné bezpečnostné upozornenia

- **Všeobecné bezpečnostné upozornenia pre elektrické náradie**

⚠ VÝSTRAHA!



Prečítajte si všetky bezpečnostné upozornenia, pokyny, znázornenia a technické údaje, ktoré patria k tomuto elektrickému náradíu. Nedbalosť pri dodržiavaní následných pokynov môže spôsobiť zásah elektrickým prúdom, požiar a/alebo závažné poranenia.



Všetky bezpečnostné upozornenia a pokyny si uschovajte pre prípad potreby v budúcnosti.

Pojem „elektrické náradie“, ktorý je použitý v bezpečnostných upozorneniach, sa vzťahuje na prúdov napájané elektrické náradie (s napájacím káblom) alebo elektrické náradie s akumulátorom (bez napájacieho kábla).

Bezpečnosť na pracovisku

- Pracovnú oblasť udržiavajte v čistote a dobre osvetlenú.** Neporiadok alebo neosvetlené pracovné oblasti môžu viesť k vzniku úrazov.
- Elektrické náradie nepoužívajte vo výbušnom prostredí, v ktorom sa nachádzajú horľavé kvapaliny, plyny alebo prach.** Elektrické náradie vytvára iskry, ktoré môžu zapáliť prach alebo výpary.

- c) **Počas používania elektrického náradia zabráníte prístupu deťom a iným osobám do jeho blízkosti.** Pri rozptýlení môžete stratiť kontrolu nad elektrickým náradím.

Elektrická bezpečnosť

- a) **Zástrčka elektrického náradia musí byť vhodná pre danú zásuvku. Zástrčka sa nesmie nijako upravovať. Nepoužívajte adaptérové zástrčky spolu s uzemneným elektrickým náradím.** Neupravované zástrčky a vhodné zásuvky znižujú riziko zásahu elektrickým prúdom.
- b) **Vyhýbajte sa telesnému kontaktu s uzemnenými povrchmi, napr. rúr, kúrení, sporákov a chladničiek.** Keď je vaše telo uzemnené, hrozí zvýšené riziko zásahu elektrickým prúdom.
- c) **Elektrické náradie chráňte pred dažďom a vlhkom.** Vniknutie vody do elektrického náradia zvyšuje riziko zásahu elektrickým prúdom.
- d) **Napájací kábel nepoužívajte na iné účely, na nosenie elektrického náradia, na zavesenie alebo na vyťahovanie zástrčky zo zásuvky. Napájací kábel musí byť v dostatočnej vzdialenosti od tepla, oleja, ostrých hrán alebo pohyblivých častí.** Poškodené alebo skrútené napájacie káble zvyšujú riziko zásahu elektrickým prúdom.
- e) **Keď pracujete s elektrickým náradím vonku, používajte iba také predlžovacie káble, ktoré sú vhodné do vonkajšieho prostredia.** Použitie vhodného predlžovacieho kábla určeného do exteriéru znižuje riziko zásahu elektrickým prúdom.

- f) **Ak sa nedá zabrániť prevádzke elektrického náradia vo vlhkom prostredí, použite prúdový chránič.** Použitie prúdového chrániča znižuje riziko zásahu elektrickým prúdom.

Bezpečnosť osôb

- a) **Pri práci s elektrickým náradím buďte pozorní a dávajte pozor na to, čo robíte a postupujte logicky.** Elektrické náradie nepoužívajte, keď ste unavení alebo ste pod vplyvom drog, alkoholu alebo liekov. Okamih nepozornosti pri používaní elektrického náradia môže spôsobiť vážne zranenia.
- b) **Noste osobné ochranné pomôcky a vždy používajte ochranné okuliare.** Nosenie osobných ochranných pomôcok, ako je protiprachová maska, protišmyková bezpečnostná obuv, ochranná prilba či ochrana sluchu, znižuje v závislosti od typu elektrického náradia a jeho použitia riziko poranení.
- c) **Zabráňte neúmyselnému uvedeniu do prevádzky. Pred pripojením do elektrickej siete a/alebo k akumulátoru, pred upnutím alebo prenosom skontrolujte, či je elektrické náradie vypnuté.** Keď pri prenášaní elektrického náradia budete mať prst na vypínači alebo elektrické náradie zapojíte do elektrickej siete zapnuté, môže to spôsobiť nehodu.
- d) **Skôr ako elektrické náradie zapnete, odstráňte nastavovacie nástroje alebo kľúče na skrutky.** Nástroj alebo kľúč, ktorý sa nachádza v otočnej časti elektrického náradia, môže spôsobiť poranenia.



- e) **Vyhýbajte sa abnormálnej polohe držania tela. Zaistite si bezpečný postoj a vždy udržiavajte rovnováhu.** Vďaka tomu budete môcť elektrické náradie lepšie kontrolovať pri neočakávaných situáciách.
- f) **Noste vhodný odev. Nenoste široký odev ani šperky. Vlasy a odev sa nesmú dostať do blízkosti pohyblivých častí.** Voľný odev, šperky či dlhé vlasy môžu zachytiť pohybujúce sa časti.
- g) **Ak sú namontované zariadenia na odsávanie a zachytávanie prachu, tak musia byť pripojené a správne používané.** Použitie odsávania môže znížiť ohrozenie prachom.
- h) **Nepodceňujte bezpečnosť a vždy sa riadte bezpečnostnými predpismi pre elektrické náradie, aj to aj v prípade, že ste oboznámení s používaním elektrického náradia a nepoužívate ho po prvýkrát.** Nepozorné konanie môže v niekoľkých sekundách spôsobiť závažné poranenia.
- Použitie a manipulácia s elektrickým náradím**
- a) **Elektrické náradie nevystavujte nadmernému zaťaženiu. Pri práci používajte elektrické náradie určené na daný účel.** Je lepšie a bezpečnejšie pracovať s vhodným elektrickým náradím v udávanom rozsahu výkonu.
- b) **Nepoužívajte elektrické náradie s chybným spínačom.** Elektrické náradie, ktoré sa nedá zapnúť alebo vypnúť, je nebezpečné a musí sa opraviť.
- c) **Pred nastavením prístroja, výmenou dielov nadstavcov alebo odložením elektrického náradia odpojte zástrčku zo zásuvky a/alebo vyberte integrovaný akumulátor.** Toto opatrenie zabraňuje neúmyselnému spusteniu elektrického náradia.
- d) **Nepoužité elektrické náradie uschovajte mimo dosahu detí. Nedovoľte, aby elektrické náradie používali osoby, ktoré nie sú oboznámené s jeho obsluhou alebo si nečítali tieto pokyny.** Elektrické náradie je nebezpečné, ak ho používajú neskúsené osoby.
- e) **Starostlivosti o elektrické náradie a nadstavce venujte náležitú pozornosť. Skontrolujte, či pohybujúce sa súčasti pracujú správne a či sa nezasekávajú, či nie sú časti zlomené alebo poškodené v takom rozsahu, že to ovplyvňuje funkciu elektrického náradia. Poškodené diely nechajte pred použitím elektrického náradia opraviť.** Príčinou mnohých úrazov je nesprávna údržba elektrického náradia.
- f) **Rezné nástroje udržiavajte ostré a čisté.** Starostlivo udržiavané rezné nástroje s ostrými reznými hranami sa menej zasekávajú a ľahšie sa vedú.
- g) **Elektrické náradie, príslušenstvo, nadstavce atď. používajte podľa týchto pokynov. Zohľadnite pritom pracovné podmienky a vykonávanú činnosť.** Používanie elektrického náradia na iné účely, ako je vyhradené, môže viesť k nebezpečným situáciám.

- h) **Rukoväte a držadlá udržiavajte suché a bez stôp oleja a tuku.** Šmykľavé rukoväte a držadlá neumožňujú bezpečnú obsluhu a kontrolu elektrického náradia v nepredvídateľných situáciách.

Používanie a starostlivosť o náradie s akumulátorom

- a) **Akumulátory nabíjajte iba v nabíjačkách, ktoré odporúča výrobca.** V prípade použitia nabíjačky pre určitý druh akumulátora vzniká nebezpečenstvo požiaru, ak sa používa s iným akumulátorom.
- b) **V elektrickom náradí používajte iba vhodné akumulátory.** Používanie iných akumulátorov môže viesť k vzniku poranení a požiaru.
- c) **Nepoužívaný akumulátor udržiavajte v bezpečnej vzdialenosti od kancelárskych sponiek, mincí, kľúčov, klincov, skrutiek alebo iných malých kovových predmetov, ktoré môžu spôsobiť premostenie kontaktov.** Skrat medzi kontaktmi akumulátora môže viesť k vzniku popálením alebo požiaru.
- d) **Pri nesprávnom používaní môže z akumulátora uniknúť kvapalina. Zabráňte kontaktu s touto kvapalinou. Pri náhodnom kontakte postihnuté miesto ihneď umyte vodou. Ak sa tekutina dostane do očí, vyhľadajte lekársku pomoc.** Kvapalina vytečená z akumulátora môže spôsobiť podráždenie pokožky alebo popáleniny.

- e) **Poškodené alebo zmenené akumulátory nepoužívajte.** Poškodené alebo zmenené akumulátory sa môžu správať nepredvídateľne a spôsobiť požiar, výbuch alebo poranenia.
- f) **Akumulátor nevystavujte pôsobeniu ohňa alebo príliš vysokým teplotám.** Oheň alebo teploty vyššie ako 130 °C môžu spôsobiť výbuch.
- g) **Dbajte na všetky pokyny pre nabíjanie a akumulátor alebo náradie s akumulátorom nenabíjajte nikdy mimo teplotného rozsahu, ktorý je uvedený v návode na obsluhu.** Nesprávne nabíjanie alebo nabíjanie mimo povoleného teplotného rozsahu môžu poškodiť akumulátor a zvýšiť nebezpečenstvo požiaru.

	POZOR! RIZIKO VÝBUCHU! Nikdy nenabíjajte nenabíjateľné batérie.
	Akumulátor chráňte pred teplom, napr. pred stálym slnečným žiarením, ohňom, vodou a vlhkosťou. Hrozí nebezpečenstvo výbuchu.
	
	

Servis

- a) **Opravou elektrického náradia poverte len kvalifikovaný odborný personál pri výhradnom použití originálnych náhradných dielov.** Tým sa zabezpečí zachovanie bezpečnosti elektrického náradia.
- b) **Poškodené akumulátory nikdy neopravujte.** Údržbu akumulátora by mal vždy vykonať výrobca alebo ním poverené oddelenia služieb zákazníkom.

● Špecifické bezpečnostné upozornenia pre chvostové píly

⚠ VÝSTRAHA!

- ▶ Nepoužívajte príslušenstvo, ktoré neodporúča firma **PARKSIDE**. Môže to spôsobiť zásah elektrickým prúdom a požiar.

- Elektrické náradie držte pri vykonávaní operácií, pri ktorých môže nadstavec zasiahnuť skryté elektrické vedenia, za izolované uchopovacie povrchy.** Pri kontakte so živým vedením môžu byť kovové časti zariadenia vystavené napätiu a spôsobíť úraz elektrickým prúdom.
- Upevnite a pripevnite obrobok na stabilný povrch pomocou svoriek alebo iným spôsobom.** Pri držaní obrobku rukou alebo jeho opieraním o vlastné telo zostane nestabilný, čo môže mať za následok stratu kontroly nad obrobkom.
- Noste protiprachovú masku!

● Zníženie vibrácií a hluku

Skráťte čas používania, používajte režimy s nízkymi vibráciami a nízkym hlukom a používajte osobné ochranné pomôcky na zníženie účinkov vibrácií a hluku.

Nasledujúce opatrenia pomáhajú znižovať riziká spojené s vibráciami a hlukom:

- Produkt používajte iba v súlade s jeho použitím podľa určenia a podľa popisu v tomto návode.
- Uistite sa, že produkt nie je poškodený a že je správne udržiavaný.
- Produkt držte bezpečne za rukoväť/držadlá.

- Produkt udržiavajte podľa pokynov a zabezpečte jeho adekvátne mazanie (ak je to možné).
- Svoj pracovný postup naplánujte tak, aby sa používanie produktov s vysokými vibráciami rozložilo na dlhšie časové obdobie.

● Správanie v núdzovom prípade

Oboznámte sa s používaním tohto produktu podľa tohto návodu. Zapamätajte si bezpečnostné upozornenia a bezpodmienečne ich dodržiavajte. To pomáha predchádzať rizikám a nebezpečenstvám.

- Pri používaní tohto produktu vždy postupujte obozretne, aby ste mohli včas identifikovať nebezpečenstvo a reagovať naň. Rýchly zásah môže zabrániť vážnym zraneniam a poškodeniam majetku.
- Produkt v prípade chybnjej funkcie okamžite vypnite a akumulátor vyberte. Nechajte ho skontrolovať kvalifikovaným technikom a v prípade potreby ho pred opätovným použitím nechajte opraviť.

● Zvyškové riziká

UPOZORNENIE

- ▶ Tento produkt generuje počas prevádzky elektromagnetické pole! Za určitých okolností môže toto pole ovplyvniť aktívne alebo pasívne lekárske implantáty!
- ▶ Aby ste znížili nebezpečenstvo vážneho alebo smrteľného poranenia, odporúčame osobám s lekáskymi implantátmi, aby sa pred použitím produktu poradili s lekárom a výrobcom implantátu!

Aj keď používate tento produkt správne, existuje potenciálne riziko zranenia osôb a poškodenia majetku. V súvislosti s konštrukciou a vyhotovením tohto produktu sa, okrem iného, môžu vyskytnúť nasledujúce nebezpečenstvá:

- Poškodenie zdravia vyplývajúce z vibrácií, ak sa produkt používa dlhší čas, nie je riadne ovládaný a udržiavaný.

● Bezpečnostné upozornenia pre nabíjačky

- Tento prístroj môžu používať deti od 8 rokov a staršie, ako aj osoby so zníženými fyzickými, zmyslovými alebo duševnými schopnosťami, alebo nedostatkom skúseností a vedomostí, ak sú pod dozorom alebo boli poučené ohľadom bezpečného používania prístroja a z toho vyplývajúcich nebezpečenstiev. Deti sa s prístrojom nesmú hrať. Čistenie a údržbu nesmú vykonávať deti bez dozoru.

- Nenabíjajte batérie, ktoré nie sú nabíjateľné. Porušenie tohto upozornenia môže viesť k ohrozeniu.
- Ak je napájací kábel poškodený, musí ho vymeniť výrobca, jeho oddelenie služieb zákazníkom alebo osoba s podobnou kvalifikáciou, aby sa predišlo vzniku ohrozenia.
- Elektrické časti chráňte pred vlhkosťou. Nikdy ich neponárajte do vody alebo iných kvapalín, aby ste zabránili zásahu elektrickým prúdom. Prístroj neponárajte pod tečúcu vodu. Riadte sa pokynmi pre čistenie, údržbu a opravy.
- 🏠 Prístroj nie je vhodný na používanie v interiéri.
 - Od používateľa sa nevyžaduje žiadna činnosť pri nastavovaní produktu na 50 Hz alebo 60 Hz. Produkt sa automaticky nastaví na 50 Hz resp. 60 Hz.

- Zákazníci z týchto krajín si môžu kompatibilné náhradné batérie a nabíjačky kúpiť cez internetové obchody Lidl: Nemecko (lidl.de), Francúzsko (lidl.fr), Belgicko (lidl.be), Česká republika (lidl.cz), Holandsko (lidl.nl), Poľsko (lidl.pl), Slovensko (lidl.sk), Španielsko (lidl.es)
Zákazníci z iných krajín si ich môžu objednať cez stránku www.optimex-shop.com.

● Pred prvým použitím

● **Vybalenie produktu**

1. Produkt vyberte z obalu a odstráňte všetky obalové materiály a ochranné fólie.
2. Skontrolujte, či boli dodané všetky časti a či je popísaný rozsah dodávky kompletný (pozri „Rozsah dodávky“).
3. Skontrolujte, či produkt aj všetky časti sú v dobrom stave. Ak zistíte, že je niečo poškodené alebo chybné, produkt nepoužívajte a postupujte podľa popisu v kapitole „Záruka“.

● **Príslušenstvo**

- Aby ste produkt mohli prevádzkovať bezpečne a správne, je potrebné nasledovné príslušenstvo, t. j. nastavce a pílové listy:
 - Vhodný pílový list

- Príslušenstvo a pílové listy si môžete kúpiť u overeného predajcu. Pri nákupe vždy rešpektujte technické požiadavky tohto produktu (pozri „Technické údaje“).
- Ak si nie ste istí, poraďte sa s kvalifikovaným odborníkom alebo overeným predajcom.

● **Nabíjanie akumulátora**

⚠ VÝSTRAHA! Nebezpečenstvo poranenia!



Pred vkladáním/vyberaním akumulátora [3] vždy odpojte nabíjačku [12] od napájania.

UPOZORNENIE

- ▶ Akumulátor [3] môžete nabíjať kedykoľvek bez toho, aby sa znížila jeho životnosť.
- ▶ Akumulátor [3] sa pri prerušení nabíjania nemôže poškodiť.

- Pred uvedením do prevádzky: Akumulátor [3] nabite, keď vykazuje stredný alebo nízky stav nabitia (pozri „Kontrola stavu nabitia akumulátora“).
- LED kontrolky stavu nabitia (červená [13] a zelená [14]) ukazujú stav nabíjačky [12] a akumulátora [3].

LED	Stav
Červená LED kontrolka [13] svieti	Akumulátor [3] sa nabíja
Zelená LED kontrolka [14] svieti	Akumulátor [3] je úplne nabitý
Zelená LED kontrolka [14] a červená LED kontrolka [13] blikajú	Akumulátor [3] je poškodený

LED	Stav
Červená LED kontrolka [13] bliká	Akumulátor [3] je príliš studený alebo teplý
Zelená LED kontrolka [14] svieti (bez akumulátora [3])	Nabíjačka [12] je pripravená na prevádzku

1. Akumulátor [3] vložte do nabíjačky [12].
2. Zástrčku [12] nabíjačky zapojte do zásuvky.
3. Keď je akumulátor [3] úplne nabitý:
 - Vyťahnite zástrčku [12] nabíjačky zo zásuvky.
 - Vyberte akumulátor [3] z nabíjačky [12].

● Pripevnenie/vybratie akumulátora

Pripevnenie akumulátora

1. Akumulátor [3] nasuňte na rukoväť [2].
2. Uistite sa, či akumulátor [3] zreteľne zacvakol.

Vybratie akumulátora

1. Stlačte odblokovacie tlačidlo [4] na akumulátore [3].
2. Akumulátor [3] vyťahnite z rukoväti [2].

● Kontrola stavu nabitia akumulátora

- Stlačte tlačidlo [↔] [15]. LED kontrolky stavu nabitia [16] svietia.

Farba	Stav nabitia
Červená/oranžová/zelená	Maximálny stav nabitia
Červená/oranžová	Stredný stav nabitia
Červená	Nízky stav nabitia

● Montáž

● Pripevnenie/vybratie držadla

(Obr. C, D)

⚠ VÝSTRAHA! Nebezpečenstvo poranenia!



Pred akýmkoľvek úpravami produkt vždy vypnite, vyberte akumulátor [3] a nechajte ho vychladnúť.

Pripevnenie držadla

- Stlačte odblokovanie [10] na oboch stranách. Držadlo [11] posúvajte cez vedenie na spodnej doske [7], až kým zreteľne nezacvakne do drážky [7a].

Vybratie držadla

- Stlačte odblokovanie [10] na oboch stranách. Držadlo [11] vyťahnite z vedenia.

● Pripevnenie/výmena pílového listu

⚠ VÝSTRAHA! Nebezpečenstvo poranenia!



Pred akýmkoľvek úpravami produkt vždy vypnite, vyberte akumulátor [3] a nechajte ho vychladnúť.

⚠ POZOR! Nebezpečenstvo poranenia!



Pílové listy majú ostré hrany a počas používania môžu byť horúce. Pri manipulácii s pílovými listami noste vždy ochranné rukavice.

⚠ OPATRNE! Riziko vecných škôd!

- ▶ Zuby pílového listu [6] musia vždy smerovať nadol.

1. Rýchlopínacie skľučovadlo [8] otáčajte v smere šípok až na doraz. Rýchlopínacie skľučovadlo držte v tejto polohe.
2. Pílový list [6] posúvajte až na doraz do rýchlopínacieho skľučovadla [8].
3. Rýchlopínacie skľučovadlo [8] uvoľníte, aby sa vrátilo do východiskovej polohy.
4. Pílový list [6] je teraz zablokovaný.

● Obsluha

● Zapnutie/vypnutie

⚠ POZOR! Nebezpečenstvo poranenia!



Keď s produktom manipulujete alebo pracujete, vždy noste ochranné rukavice.

⚠ POZOR! Nebezpečenstvo poranenia!

- ▶ Pred zapnutím produktu: Zaistite, aby sa pílový list [6] nedotýkal obrobku.
- ▶ Dbajte na to, aby ste stáli stabilne. Počas práce produkt vždy pevne držte oboma rukami.
- ▶ Keď je produkt v prevádzke, ruky držte v dostatočnej vzdialenosti od pílového listu [6].

UPOZORNENIE

- ▶ Vypínač [5] sa nedá zaaretovať na trvalú prevádzku.

Zapnutie

1. Blokovanie zapínania [1] uvoľníte tak, že ho zatlačíte na ľavej alebo pravej strane.
2. Vypínač [5] držte stlačený.
3. Rýchlosť viete regulovať tým, ako silno tlačíte na vypínač [5].

Vypnutie

1. Vypínač [5] uvoľníte.

2. Keď uvoľníte vypínač [5], blokovanie zapínania [1] skočí naspäť do východiskovej polohy.

● Pracovné pokyny

⚠ POZOR! Nebezpečenstvo zranenia osôb a vecných škôd!

- ▶ Pri manipulácii s pílovými listami [6] noste ochranné rukavice. Zabráňte tak rezným poraneniam.
- ▶ Nepoužívajte tupé ani ohnuté pílové listy ani pílové listy, ktoré sú nejakým spôsobom poškodené.
- ▶ Pred pílením skontrolujte, či v obrobku nie sú skryté objekty ako klince a skrutki, a ak tam sú, odstráňte ich.
- ▶ Vždy používajte vhodný pílový list.
- ▶ Obrobok zaistite na pracovnom stole pomocou upínacích zariadení.
- ▶ Pri pílení vyvíjajte iba minimálny potrebný tlak. Nadmerný tlak môže spôsobiť ohnutie alebo zlomenie pílového listu.
- ▶ Ak sa pílový list zasekne, produkt okamžite vypnite. Pokúste sa rez roztrhnúť a opatrne vytiahnuť pílový list.
- ▶ Počas práce stojte vždy bokom k produktu.
- ▶ Zaistite, aby bolo pracovisko vždy dobre vetrané.
- ▶ Pri práci zabráňte preťaženiu produktu.

● Bežné rezy

1. Zaistite, aby sa pílový list [6] nedotýkal obrobku.
2. Zapnite produkt.
3. Spodnú dosku [7] priložte na obrobok.
4. Pri pílení vyvíjajte rovnomerný tlak a postupujte rovnomerným tempom.

Môžete píliť vo vodorovných, diagonálnych alebo zvislých rezoch (obr. E).

- Keď používate držadlo [11], produktom pohybujte smerom nadol a vyvíjajte mierny tlak (obr. G).
- Po dokončení:
 - Vypnite produkt.
 - Vyťahnite pílový list [6] z obrobku.

● Ponorné pílenie

(Obr. F)

⚠ POZOR! Riziko spätného rázu a poranení!

- Ponorné rezy sa smú vykonávať iba v mäkkých materiáloch (napr. dreve alebo sadrokartóne) s krátkym pílovým listom (max. dĺžka: 150 mm).
- Ponorné rezy sú veľmi náročné a spájajú sa so zvýšeným rizikom poranenia. Túto techniku použite iba vtedy, ak ju dobre ovládate.

UPOZORNENIE

- Pred ponorným pílením: Vyberte držadlo [11].

- Prednú hranu spodnej dosky [7] položte na obrobok tak, aby sa pílový list [6] nedotýkal obrobku.
- Zapnite produkt.
- Pílový list [6] pomaly ponárajte do obrobku.
- Keď sa prepíliť cez celú hĺbku obrobku, pokračujte v normálnom pílení.

● Pílenie v rovine

⚠ POZOR! Riziko spätného rázu a poranení!

- Zaistite, aby bol pílový list [6] dlhší ako priemer rúry.

UPOZORNENIE

- Pred pílením v rovine: Vyberte držadlo [11].
- Pomocou ohybného bimetalického pílového listu môžete napríklad odpíliť vyčnievajúce obrobky (napr. vodovodné potrubie) v rovine na jednej stene.

- Pílový list [6] priložte priamo k stene.
- Pílový list [6] ohnite miernym zatlačením na produkt z boku, aby sa spodná doska [7] dotýkala steny.
- Zapnite produkt.
- Obrobok odpiľujte konštantným tlakom.

● Čistenie a starostlivosť

⚠ VÝSTRAHA! Nebezpečenstvo poranenia!



Pred akýmkoľvek úpravami produkt vždy vypnite, vyberte akumulátor [3] a nechajte ho vychladnúť.

UPOZORNENIE

- Na čistenie produktu nepoužívajte chemické, alkalické, abrazívne ani iné agresívne čistiace alebo dezinfekčné prostriedky, pretože by mohli poškodiť povrchy.
- Do produktu sa nesmú dostať žiadne tekutiny.
- Pravidelné a dôkladné čistenie produktu zaisťuje bezpečnosť používania a predlžuje životnosť produktu.
- Produkt vždy udržiavajte čistý, suchý a bez oleja alebo mazív.
- Po každom použití a pred uskladnením: Z produktu odstráňte cudzie telesá.
- Produkt vyčistite suchou handrou.

- ❑ Na ťažko prístupné miesta použite mäkkú kefkú.
- ❑ Po každom použití očistite handrou a mäkkou kefkou najmä vetracie otvory. Vetracie otvory musia vždy zostať voľne prístupné.

● Údržba

- ❑ Pred každým použitím a po každom použití: Skontrolujte, či produkt a jeho príslušenstvo (napr. pílové listy) nie sú opotrebované alebo poškodené. Opatrebované a poškodené príslušenstvo v prípade potreby vymeňte. Dodržiavajte technické požiadavky (pozri „Technické údaje“).
- ❑ Skontrolujte, či sú kryty a bezpečnostné zariadenia v bezchybnom stave a či sú správne nainštalované. Ak to tak nie je, dajte ich vymeniť odborníkovi.
- ❑ Pílový list [6] vymeňte, ak je tupý, ohnutý alebo inak poškodený.

● Oprava

- Tento produkt neobsahuje žiadne diely, ktoré by mohol opraviť používateľ.
- ❑ Kontaktujte autorizovanú servisnú dielňu alebo podobne kvalifikovanú osobu, aby produkt skontrolovali a opravili.

● Skladovanie

- Ideálna teplota pri dlhodobom uskladnení (dlhšie ako 3 mesiace) je medzi +20 °C a +26 °C.
- ❑ Produkt očistite podľa vyššie uvedeného popisu.
- ❑ Produkt vrátane príslušenstva skladujte na tmavom, suchom a dobre vetranom mieste bez mrazu.
- ❑ Produkt skladujte vždy mimo dosahu detí.
- ❑ Produkt skladujte v prenosnom kufříku.

Akumulátor

- ❑ Pred dlhodobým uskladnením: Akumulátor [3] skladujte iba čiastočne nabitý. Akumulátor by mal byť nabitý na 40 % až 60 % (červené a oranžové LED kontrolky stavu nabitia [16] svietia).
- ❑ Pri dlhodobom skladovaní: Stav nabitia akumulátora [3] kontrolujte približne každé 3 mesiace. V prípade potreby akumulátor znova nabite.

● Preprava

- ❑ Produkt prenášajte v prenosnom kufříku.
- ❑ Produkt chráňte pred silnými nárazmi a vibráciami, ktoré môžu vzniknúť pri preprave vo vozidlách.
- ❑ Produkt zaistite tak, aby sa nemohol šmýkať ani prevrátiť.

● Likvidácia

Obal pozostáva z ekologických materiálov, ktoré môžete odovzdať na miestnych recyklačných zberných miestach.



Všimajte si prosím označenie obalových materiálov pre triedenie odpadu, sú označené skratkami (a) a číslami (b) s nasledujúcim významom: 1–7: Plasty/20–22: Papier a kartón/80–98: Spojené látky.

Výrobok:



Points de collecte sur www.quefairemedesdechets.fr
Privilégiez la réparation ou le don de votre appareil !

Výrobok vr. príslušenstva a obalové materiály sú recyklovateľné a podliehajú rozšírenej zodpovednosti výrobcu.

Pre lepšie spracovanie odpadu ich zlikvidujte oddelene podľa obrázkov Info-tri (informácie o triedení).

Triman-Logo platí iba pre Francúzsko.



O možnostiach likvidácie opotrebovaného výrobku sa môžete informovať na Vašej obecnej alebo mestskej správe.



Ak výrobok doslúžil, v záujme ochrany životného prostredia ho neodhodte do domového odpadu, ale odovzdajte na odbornú likvidáciu. Informácie o zberných miestach a ich otváracích hodinách získate na Vašej príslušnej správe.

Defektné alebo použité batérie/akumulátorové batérie sa musia recyklovať. Batérie/akumulátorové batérie a/alebo výrobok odovzdajte prostredníctvom dostupných zberných stredísk.



Nesprávna likvidácia batérií/akumulátorových batérií ničí životné prostredie!

Pred likvidáciou vyberte batérie/akumulátorové batérie z výrobku.

Batérie/akumulátorové batérie sa nesmú likvidovať spolu s domovým odpadom. Môžu obsahovať jedovaté ťažké kovy a je potrebné zaobchádzať s nimi ako s nebezpečným odpadom. Chemické značky ťažkých kovov sú nasledovné: Cd = kadmium, Hg = ortuť, Pb = olovo. Opatrebované batérie/akumulátorové batérie preto odovzdajte v komunálnej zberni.

● Záruka

Výrobok bol starostlivo vyrobený v súlade s prísnyimi smernicami kvality a pred dodaním dôkladne otestovaný. V prípade materiálových alebo výrobných chýb máte zákonné práva voči

predajcovi výrobku. Vaše zákonné práva nie sú žiadnym spôsobom obmedzené našou zárukou uvedenou nižšie.

Záruka na tento výrobok je 3 roky od dátumu nákupu. Záručná doba začína plynúť dátumom kúpy. Originál dokladu o kúpe si uschovajte na bezpečnom mieste, pretože tento doklad je potrebný ako dôkaz o kúpe.

Akkoľvek poškodenie alebo nedostatky prítomné už v čase nákupu je potrebné nahlásiť ihneď po vybalení výrobku.

Ak sa v priebehu 3 rokov od dátumu zakúpenia preukáže, že výrobok vykazuje chyby materiálu alebo spracovania, podľa vlastného uváženia Vám ho bezplatne opravíme alebo vymeníme. Záručná doba sa na základe poskytnutej záručnej reklamácie nepredlžuje. To platí aj pre vymenené alebo opravené diely.

Táto záruka je neplatná, ak bol výrobok poškodený alebo nesprávne používaný alebo udržiavaný.

Záruka sa vzťahuje na chyby materiálu a výrobné chyby. Táto záruka sa nevzťahuje na časti výrobku, ktoré podliehajú bežnému opotrebovaniu, a preto sa považujú za opotrebovateľné diely (napr. batérie, hadice, atramentové kazety), ani na poškodenie krehkých častí, napr. spínačov alebo častí zo skla.

● Postup v prípade poškodenia v záruke

Na zabezpečenie rýchleho spracovania svojej žiadosti postupujte podľa ďalej uvedených pokynov:

Pre všetky otázky majte pripravený pokladničný lístok a číslo výrobku (IAN 494219_2504) ako doklad o kúpe.

Číslo výrobku nájdete na typovom štítku výrobku, gravúre výrobku, titulnej strane návodu (vľavo dole) alebo na nálepke na zadnej alebo spodnej strane výrobku.

Pri výskyte funkčných porúch alebo iných nedostatkov sa najprv telefonicky alebo e-mailom obráťte na ďalej uvedené servisné oddelenie.

Výrobok označený ako chybný potom môžete bezplatne zaslať na poskytnutú servisnú adresu, pričom priložte doklad o kúpe (pokladničný lístok) a uvedte, v čom spočíva nedostatok a kedy sa vyskytol.



Na stránke parkside-diy.com si môžete stiahnuť túto a mnohé ďalšie príručky. Týmto QR kódom sa dostanete priamo na parkside-diy.com. Vyberte svoju krajinu a pomocou vyhľadávacej masky vyhľadajte návody na obsluhu. Zadaním čísla výrobku (IAN) 494219_2504 sa dostanete na návod na obsluhu pre svoj výrobok.

● **Servis**

(SK) Servis Slovensko

Tel.: 0800003409

Kontaktný formulár je zapnutý

parkside-diy.com

IAN 494219_2504

● EÚ vyhlásenie o zhode

EÚ VYHLÁSENIE O ZHODE (č. 494219_2504)

IAN: 494219_2504
Identifikácia produktu: "PARKSIDE" Aku píla na konáre
Číslo modelu: HG10614

Uvedený predmet vyhlásenia je v zhode s príslušnými harmonizačnými právnymi predpismi Únie:

Smernica 2006/42/ES

Smernica 2014/30/EÚ

Smernica 2011/65/EÚ so všetkými súvisiacimi zmenami a doplneniami

Odkazy na príslušné použité harmonizované normy alebo iné technické špecifikácie, v súvislosti s ktorými sa zhoda vyhlasuje:

Č. / Časti

Smernica 2006/42/ES

EN 62841-1:2015/A11:2022

EN 62841-2-11:2016/A1:2020

Smernica 2014/30/EÚ

EN IEC 55014-1:2021

EN IEC 55014-2:2021

Predmet vyššie uvedeného vyhlásenia je v súlade so smernicou Európskeho parlamentu a Rady 2011/65/EÚ z 8. júna 2011 o obmedzení používania určitých nebezpečných látok v elektrických a elektronických zariadeniach:

Č. / Časti

Smernica 2011/65/EÚ

EN IEC 63000:2018

Držiteľ technickej informácie: OWIM GmbH & Co.KG

Podpísané za a v mene:

OWIM GmbH & Co. KG, Stiftsbergstraße 1, 74167 Neckarsulm, Nemecko

Toto vyhlásenie o zhode sa vydáva na výhradnú zodpovednosť výrobcu.

Preklad pôvodného vyhlásenia o zhode

Neckarsulm

Miesto

27.06.2025

Dátum

ppa. Büchlein
ppa. Jens Buchheim
Prokurista

ppa. Dr. Th. Maier
ppa. Dr. Thorsten Maier
Prokurista



















SK



SK 135

Lista de símbolos y pictogramas utilizados	Página 137
Introducción	Página 138
Usado previsto	Página 138
Volumen de suministro	Página 138
Lista de las partes	Página 138
Datos técnicos	Página 139
Indicaciones generales de seguridad	Página 140
Indicaciones generales de seguridad para herramientas eléctricas ..	Página 140
Indicaciones de seguridad específicas del dispositivo para sierras de sable	Página 144
Reducción de las vibraciones y los ruidos	Página 144
Comportamiento en caso de emergencia	Página 144
Riesgos residuales	Página 145
Indicaciones de seguridad del cargador	Página 145
Antes del primer uso	Página 146
Desembalar el producto	Página 146
Accesorios	Página 146
Cargar el paquete de baterías	Página 146
Colocar/quitar el paquete de baterías	Página 147
Comprobar el estado de carga del paquete de baterías	Página 147
Montaje	Página 147
Colocar/quitar el soporte de sujeción	Página 147
Colocar/sustituir la hoja de sierra	Página 148
Funcionamiento	Página 148
Encendido/apagado	Página 148
Instrucciones de trabajo	Página 148
Cortes de sierra normales	Página 149
Aserrado de incisión	Página 149
Corte al ras	Página 149
Limpieza y cuidado	Página 150
Mantenimiento	Página 150
Reparación	Página 150
Almacenamiento	Página 150
Transporte	Página 151
Eliminación	Página 151
Garantía	Página 152
Tramitación de la garantía	Página 152
Asistencia	Página 153
Declaración UE de conformidad	Página 154

Lista de símbolos y pictogramas utilizados

	<p>¡ADVERTENCIA! – Identifica un peligro de nivel medio que, si no se evita, puede tener como consecuencia una lesión grave o incluso la muerte (p. ej., riesgo de descarga eléctrica)</p>	 	<p>Este símbolo significa que se deben respetar las instrucciones de uso cuando se utiliza el producto.</p>
	<p>¡CUIDADO! – Identifica un peligro de nivel bajo que, si no se evita, puede tener como consecuencia una lesión leve o moderada (p. ej., peligro de escaldadura)</p>		<p>Desconecte siempre el cargador [12] del suministro de corriente antes de quitar el paquete de baterías [3] del cargador o de insertar el paquete de baterías.</p>
	<p>¡ATENCIÓN! – Advierte de posibles daños materiales (p. ej., peligro de cortocircuito)</p>		<p>Apague siempre el producto, extraiga el paquete de baterías [3] y deje que el producto se enfríe antes de realizar los ajustes.</p>
	<p>¡Utilice protección auditiva!</p>		<p>¡Utilice guantes de protección!</p>
	<p>Tensión/corriente alterna</p>		<p>Tensión/corriente continua</p>
	<p>Utilice el producto solo en espacios interiores secos.</p>	<p>min⁻¹</p>	<p>Revoluciones por minuto</p>
	<p>Clase de protección II (aislamiento doble)</p>		<p>Proteja el paquete de baterías [3] contra el calor y la luz solar directa.</p>
	<p>Proteja el paquete de baterías [3] contra el fuego.</p>		<p>Proteja el paquete de baterías [3] contra el agua y la humedad.</p>
	<p>El marcado CE ratifica la conformidad con las directivas de la UE aplicables al producto.</p>	 	<p>Indicaciones de seguridad Instrucciones de manipulación</p>

20 V SIERRA CORTARRAMAS RECARGABLE

● **Introducción**

Enhorabuena por la adquisición de su nuevo producto. Ha optado por un producto de alta calidad. El manual de instrucciones forma parte de este producto. Contiene importantes indicaciones sobre seguridad, uso y eliminación. Antes de usar el producto, familiarícese con todas las indicaciones de manejo y de seguridad. Utilice el producto únicamente como se describe a continuación y para las aplicaciones indicadas. Adjunte igualmente toda la documentación en caso de entregar el producto a terceros.

● **Uso previsto**

- Esta sierra cortarramas recargable (en lo sucesivo “producto” o “herramienta eléctrica”) es una sierra de sable con tope fijo (base de apoyo) que ha sido diseñada para serrar madera, plástico y materiales de construcción.
- El producto es apropiado para trabajos de corte gruesos, rectos y curvos, y separa superficies de manera uniforme.
- Con el soporte de sujeción montado, el producto es apropiado para serrar ramas.
- Observe la información sobre las hojas de sierra y las instrucciones de trabajo para serrar.
- Cualquier otro uso o modificación del producto se considera inadecuado y conlleva considerables peligros.
- El fabricante no asume ninguna responsabilidad por los daños resultantes de un uso inadecuado.

- El producto no ha sido concebido para el uso comercial.

● **Volumen de suministro**

⚠ ¡ADVERTENCIA!

- ▶ ¡El producto y el material de embalaje no son ningún juguete!
¡Los niños no deben jugar con las bolsas de plástico, láminas y piezas pequeñas! ¡Existe peligro de atragantamiento y asfixia!

NOTA

- ▶ HCS = high carbon steel = acero con alto contenido en carbono
- ▶ TPI = teeth per inch = número de dientes por pulgada (2,54 cm)

- 1 20 V Sierra cortarramas recargable
- 1 Soporte de sujeción
- 1 Hoja de sierra para recorte de vegetación (HCS, 152 × 1 mm, 6 TPI)
- 1 Maletín de transporte
- 1 Manual de instrucciones

● **Lista de las partes**

Antes de comenzar a leer el manual, consulte las páginas con las figuras y familiarícese con todas las funciones del producto.

(Fig. A, B)

- 1 Bloqueo de encendido
- 2 Mango
- 3 Paquete de baterías*
- 4 Botón de liberación (paquete de baterías)
- 5 Interruptor de encendido/apagado
- 6 Hoja de sierra
- 7 Base de apoyo
- 7a Ranura
- 8 Mandril de sujeción rápida
- 9 Protección de mano
- 10 Desbloqueo (soporte de sujeción)

* El paquete de baterías y el cargador no se incluyen en el volumen de suministro.

- 11 Soporte de sujeción
- 12 Cargador*
- 13 LED de control de carga (rojo)
- 14 LED de control de carga (verde)
- 15 Botón  (estado de carga)
- 16 LED de estado de carga (rojo/naranja/verde)

● Datos técnicos

20 V Sierra cortarramas recargable	PASA 20-Li D3
Tensión nominal:	20 V ===
Velocidad nominal en vacío n_0 :	0–2700 min ⁻¹
Longitud de carrera:	20 mm
Potencia de corte máx.:	60 mm (con garra de rama) 90 mm (sin garra de rama)
Alojamiento de hoja de sierra:	1/2" (12,7 mm)

Temperatura de entorno recomendada

Durante la carga:	+4 °C a +40 °C
Durante el funcionamiento:	+4 °C a +40 °C
Durante el almacenamiento:	+20 °C a +26 °C

Valores de emisión de ruido

El valor medido de emisión de ruido se calcula conforme a la EN 62841. El nivel de ruido ponderado A de la herramienta eléctrica en el lugar del usuario suele ser:

Nivel de presión acústica L_{pA} :	79,3 dB
Inseguridad K_{pA} :	5 dB

Nivel de potencia acústica L_{WA} :	87,3 dB
Inseguridad K_{WA} :	5 dB

¡ADVERTENCIA!



¡Utilice protección auditiva!

Valores de emisión de vibraciones

Los valores totales de vibraciones (suma vectorial de las tres direcciones) se calculan conforme a la EN 62841:

Corte de aglomerado $a_{h,B}$:	3,842 m/s ²
Inseguridad K:	1,5 m/s ²
Corte de vigas de madera $a_{h,WB}$:	3,731 m/s ²
Inseguridad K:	1,5 m/s ²

¡ADVERTENCIA!

- ▶ Durante el uso efectivo de la herramienta eléctrica, las emisiones de vibraciones y ruidos pueden diferir de los valores indicados en función del modo en que se utiliza la herramienta eléctrica y, en especial, del tipo de pieza de trabajo en cuestión.
- ▶ Es necesario establecer medidas de seguridad para proteger al operario sobre la base de una estimación de la carga de oscilación durante las condiciones reales de uso (teniendo en cuenta todas las partes del ciclo de funcionamiento, por ejemplo, los períodos en que la herramienta eléctrica está apagada y los períodos en que la herramienta eléctrica está encendida, pero funcionando sin carga).

* El paquete de baterías y el cargador no se incluyen en el volumen de suministro.

NOTA

- ▶ Los valores de emisión de vibración y los valores de emisión de ruido indicados han sido medidos según un método de ensayo normalizado y pueden utilizarse para comparar una herramienta eléctrica con otra.
- ▶ Asimismo, los valores de emisión de vibración y los valores de emisión de ruido indicados pueden ser utilizados para una evaluación provisional de la carga.

Duración de la carga

- El producto es parte de la serie **X 20 V TEAM** de **Parkside** y puede utilizarse con paquetes de

baterías de la serie **X 20 V TEAM** de **Parkside**. Los paquetes de baterías de la serie **X 20 V TEAM** solo deben cargarse con cargadores de la serie **X 20 V TEAM**.

- Recomendamos utilizar este producto con los siguientes paquetes de baterías:
 - **PAP 20 B1**
 - **PAP 20 B3**
- Recomendamos cargar estos paquetes de baterías con los siguientes cargadores:
 - **PLG 20 A3**
 - **PLG 20 A4**
 - **PLG 20 C1**
 - **PLG 20 C3**
 - **PDSLGL 20 A1**

Duración de la carga	Paquete de baterías 2 Ah PAP 20 B1	Paquete de baterías 4 Ah PAP 20 B3
Cargador PLG 20 A4/C1 máx. 2,4 A	60 min	120 min
Cargador PLG 20 A3/C3 máx. 4,5 A	35 min	60 min
Cargador PDSLGL 20 A1 máx. 4,5 A	35 min	60 min



Indicaciones generales de seguridad

- **Indicaciones generales de seguridad para herramientas eléctricas**

⚠ ¡ADVERTENCIA!



Lea todas las indicaciones de seguridad, instrucciones, ilustraciones y datos técnicos con los que cuenta esta herramienta eléctrica. Las negligencias por la inobservancia de las siguientes instrucciones pueden provocar descarga eléctrica, incendio y/o lesiones graves.



Guarde todas las indicaciones de seguridad e instrucciones en un lugar seguro para futuras referencias.

La “herramienta eléctrica”, concepto empleado en las indicaciones de seguridad, hace referencia a herramientas eléctricas alimentadas por red (con cable de alimentación) o herramientas eléctricas que funcionan con batería (sin cable de alimentación).

Seguridad en el área de trabajo

- Mantenga el área de trabajo limpia y bien iluminada.** Las áreas de trabajo desordenadas o poco iluminadas pueden provocar accidentes.
- No trabaje con la herramienta eléctrica en entornos**

potencialmente explosivos, en los que haya líquidos, gases o polvos inflamables. Las herramientas eléctricas generan chispas, que pueden encender el polvo o los vapores.

- c) **Mantenga alejados a los niños y otras personas durante el uso de la herramienta eléctrica.** En caso de distracción puede perder el control de la herramienta eléctrica.

Seguridad eléctrica

- a) **El enchufe de conexión de la herramienta eléctrica debe encajar en la toma de corriente. No modificar el enchufe en modo alguno. No utilice ningún adaptador con herramientas eléctricas conectadas a tierra.** Los enchufes no modificados y las tomas de corriente que coinciden reducen el riesgo de una descarga eléctrica.
- b) **Evite el contacto corporal con superficies conectadas a tierra como tubos, calefacciones, cocinas y neveras.** Existe riesgo elevado por descarga eléctrica si su cuerpo está conectado a tierra.
- c) **Mantenga alejada la herramienta eléctrica de la lluvia o las humedades.** La penetración de agua en la herramienta eléctrica aumenta el riesgo de una descarga eléctrica.
- d) **No utilice el cable de conexión para otros fines como llevar y colgar la herramienta eléctrica o desconectar el enchufe de la toma de corriente tirando del cable. Mantenga alejado el cable de conexión del calor, aceite, cantos afilados o partes móviles.** Los cables de conexión enredados o dañados aumentan el riesgo de una descarga eléctrica.

- e) **Si trabaja con la herramienta eléctrica al aire libre, utilice solo cables de extensión apropiados para el exterior.** El uso de un cable de extensión apropiado para el exterior reduce el riesgo de una descarga eléctrica.
- f) **Si no se puede evitar el uso de la herramienta eléctrica en un entorno húmedo, utilice un interruptor automático.** El uso de un interruptor automático reduce el riesgo de una descarga eléctrica.

Seguridad personal

- a) **Esté atento y preste atención a lo que hace y proceda con sensatez a la hora de trabajar con la herramienta eléctrica.** No utilice ninguna herramienta eléctrica si está cansado o bajo la influencia de drogas, alcohol o medicamentos. Un momento de desatención durante el uso de la herramienta eléctrica puede provocar lesiones de gravedad.
- b) **Use siempre gafas de protección y el equipo de protección individual.** El uso del equipo de protección individual como máscara antipolvo, calzado de seguridad antideslizante, casco de protección o protección auditiva, según el tipo y aplicación de la herramienta eléctrica, reduce el riesgo de lesiones.
- c) **Evite un arranque involuntario. Cerciórese de que la herramienta eléctrica esté apagada antes de recogerla, transportarla o conectarla al suministro de corriente y/o la batería.** El transporte de la herramienta eléctrica con el dedo en el interruptor o conectar el dispositivo encendido al suministro de corriente puede provocar accidentes.

- d) **Elimine las piezas de ajuste o llaves ajustables antes de encender la herramienta eléctrica.** Una herramienta o llave, que se encuentre en una parte en movimiento de la herramienta eléctrica, puede provocar lesiones.
- e) **Evite una postura anómala. Procure una posición segura y mantenga en todo momento el equilibrio.** De este modo, puede controlar mejor la herramienta eléctrica en situaciones inesperadas.
- f) **Lleve ropa apropiada. No use ropa suelta o joyas. Mantenga alejado el pelo o la ropa de las partes móviles.** La ropa suelta, las joyas o el pelo largo pueden quedar enganchados en las partes móviles.
- g) **Si se pueden montar dispositivos de recogida y aspiración de polvo, estos deberán conectarse y utilizarse correctamente.** El uso de un dispositivo de aspiración de polvo puede reducir los peligros derivados del polvo.
- h) **No cree un falso sentido de la seguridad y no pase por alto las normas de seguridad para herramientas eléctricas, incluso si está familiarizado con el uso de la herramienta.** Un manejo descuidado puede provocar lesiones graves en fracciones de segundo.
- b) **No utilice ninguna herramienta eléctrica, cuyo interruptor esté defectuoso.** Una herramienta eléctrica que no se pueda encender o apagar resulta peligrosa y debe ser reparada.
- c) **Desconecte el enchufe de la toma de corriente y/o quite la batería extraíble antes de realizar los ajustes en el dispositivo, cambiar las partes de la herramienta de inserción o colocar aparte la herramienta eléctrica.** Estas medidas de precaución evitan un arranque inesperado de la herramienta eléctrica.
- d) **Mantenga las herramientas eléctricas que no utilice fuera del alcance de los niños. No deje que personas, que no estén familiarizadas con el uso de la herramienta o no hayan leído estas instrucciones, utilicen la herramienta eléctrica.** Las herramientas eléctricas son peligrosas si las utilizan personas sin experiencia.
- e) **Trate con cuidado las herramientas eléctricas y las herramientas de inserción. Controle si las partes en movimiento funcionan correctamente y no se atascan, o si las partes que se encuentren rotas o dañadas afectan al funcionamiento de la herramienta eléctrica. Haga reparar las partes dañadas de la herramienta eléctrica antes de usarla.** Una gran cantidad de accidentes tienen su origen en un mantenimiento deficiente de las herramientas eléctricas.
- f) **Mantenga afiladas y limpias las herramientas de corte.** Las herramientas de corte que están bien cuidadas y con los cantos cortantes

Uso y cuidado de la herramienta eléctrica

- a) **No sobrecargue la herramienta eléctrica. Utilice para su trabajo la herramienta eléctrica designada a tal fin.** Trabaje mejor y de forma más segura en la gama de potencia indicada con la herramienta eléctrica adecuada.

afilados se atascan menos y son más cómodas de usar.





- g) **Utilice las herramientas eléctricas, accesorios, herramientas de inserción etc. conforme a las instrucciones. Tenga en cuenta las condiciones de trabajo y la tarea a realizar.** El uso de herramientas eléctricas para aplicaciones distintas a las previstas puede provocar situaciones de peligro.
- h) **Mantenga los mangos y las superficies de agarre secos, limpios y libres de aceite y grasa.** Los mangos y las superficies de agarre resbaladizos no permiten un manejo y control seguro de la herramienta eléctrica en situaciones imprevistas.

Uso y cuidado de la herramienta con batería

- a) **Cargue las baterías solo con los cargadores recomendados por el fabricante.** Existe peligro de incendio si se utiliza un cargador, apropiado para un tipo determinado de baterías, con baterías distintas.
- b) **Por ello, utilice solo las baterías apropiadas en las herramientas eléctricas.** El uso de baterías distintas puede provocar lesiones y peligro de incendio.
- c) **Mantenga las baterías que no vaya a utilizar alejadas de grapas, monedas, llaves, clavos, tornillos u otros objetos metálicos, que pudieran provocar un puenteo de los contactos.** Un cortocircuito entre los contactos de la batería puede provocar quemaduras o fuego.
- d) **Un uso incorrecto puede provocar que se salga el líquido de la batería. Evite todo contacto con él. En caso de contacto accidental, enjuagarse con agua. Si el**

líquido entra en contacto con los ojos, busque asistencia médica suplementaria. El líquido saliente de la batería puede causar irritaciones en la piel o quemaduras.

- e) **No utilice ninguna batería dañada o modificada.** Las baterías dañadas o modificadas pueden comportarse de manera imprevisible y provocar fuego, una explosión o peligros de lesión.
- f) **No exponga la batería al fuego o a temperaturas muy elevadas.** El fuego o temperaturas por encima de 130 °C pueden provocar una explosión.
- g) **Siga todas las instrucciones de carga y nunca cargue la batería o herramienta a batería fuera de los rangos de temperatura indicados en el manual de instrucciones.** Una carga incorrecta o fuera del rango de temperatura permitido puede dañar la batería y aumentar el peligro de incendio.

	¡CUIDADO! ¡PELIGRO DE EXPLOSIÓN! Nunca recargue baterías no recargables.
	Proteja la batería del calor, p. ej., de la radiación solar permanente, fuego, agua y humedad. Existe peligro de explosión.
	
	

Asistencia

- a) **Deje que un especialista cualificado repare su herramienta eléctrica y solo con piezas de repuesto originales.** De este modo, permanece inalterada la seguridad de la herramienta eléctrica.

- b) **Nunca realice tareas de mantenimiento en baterías dañadas.** El mantenimiento completo de las baterías solo debe llevarlo a cabo el fabricante o representante autorizado.

● Indicaciones de seguridad específicas del dispositivo para sierras de sable

⚠ ¡ADVERTENCIA!

- ▶ No utilice accesorios que no hayan sido recomendados por **PARKSIDE**. Esto puede conducir a una descarga eléctrica y fuego.

- a) **Sujete la herramienta eléctrica de las superficies de agarre aislantes si realiza trabajos, en los que la herramienta de inserción pueda entrar en contacto con cables eléctricos ocultos.** El contacto con un cable conductor de tensión puede poner en tensión partes metálicas del dispositivo, y provocar una descarga eléctrica.
- b) **Fije y asegure la pieza de trabajo con abrazaderas o de otro modo en una base estable.** Si sujeta la pieza de trabajo únicamente con la mano o contra su cuerpo, seguirá siendo inestable, lo que puede provocar una pérdida del control.
- c) ¡Utilice una máscara de protección contra el polvo!

● Reducción de las vibraciones y los ruidos

Limite el tiempo de uso, utilice modos de baja vibración y bajo ruido, y use equipos de protección individual para reducir los efectos de las vibraciones y los ruidos.

Las medidas siguientes ayudan a reducir los riesgos derivados del ruido y de la vibración:

- Utilice el producto solo conforme a su uso previsto y como se describe en estas instrucciones.
- Asegúrese de que se realice un mantenimiento correcto en el producto.
- Sujete bien el producto de los mangos/superficies de agarre.
- Realice el mantenimiento en el producto conforme a las instrucciones y asegúrese de que esté lubricado lo suficiente (si procede).
- Planee su flujo de trabajo, de modo que el uso de productos con un valor de vibración elevado se distribuya a lo largo de un periodo más prolongado.

● Comportamiento en caso de emergencia

Familiarícese mediante este manual de instrucciones con el uso de este producto. Memorice las indicaciones de seguridad y sígalas al pie de la letra. Esto ayuda a reducir riesgos y peligros.

- Preste siempre atención a la hora de utilizar este producto para poder reconocer los peligros a tiempo y actuar en consecuencia. Actuar rápidamente puede evitar lesiones graves y daños materiales.
- Si se producen fallos de funcionamiento, apague el producto inmediatamente y extraiga el paquete de baterías. Haga revisar el producto por un especialista cualificado y, si es necesario, repárelo antes de volver a ponerlo en funcionamiento.

● Riesgos residuales

NOTA

- ▶ ¡Este producto genera durante el funcionamiento un campo electromagnético! ¡En determinadas circunstancias, este campo puede afectar a implantes médicos activos o pasivos!
- ▶ ¡Para reducir el peligro de lesiones graves o mortales, recomendamos que la persona con implante médico consulte a su médico y al fabricante del implante médico antes de utilizar el producto!

Aunque utilice este producto de forma adecuada, existe un riesgo potencial por daños personales y materiales. Pueden aparecer los siguientes peligros en relación con el diseño y modelo de este producto:

- Daños para la salud debido a emisiones de vibraciones, si no se utiliza el producto durante un largo periodo de tiempo, así como si no se maneja y mantiene debidamente.

● Indicaciones de seguridad del cargador

- Este dispositivo puede ser utilizado por niños a partir de los 8 años y personas con capacidades físicas, mentales o sensoriales reducidas, siempre y cuando haya una persona responsable de su seguridad que los supervise o se los haya

instruido en el uso seguro del dispositivo y estos conozcan los posibles peligros.

Los niños no deben jugar con el dispositivo.

Las tareas de limpieza y mantenimiento no deben ser llevadas a cabo por niños sin supervisión.

- No cargue pilas que no sean recargables. El incumplimiento de esta indicación conlleva posibles riesgos.
- A fin de evitar riesgos, si el cable de conexión resulta dañado, sólo el fabricante, su representante de servicio al cliente o una persona con una cualificación similar podrá realizar la sustitución.
- Proteja las partes eléctricas contra la humedad. Nunca lo sumerja en agua u otros líquidos para evitar una descarga eléctrica. Nunca ponga el dispositivo debajo del agua corriente. Observe las instrucciones de

limpieza, mantenimiento y reparación.

 Este dispositivo solo es apropiado para un uso en interiores.

- El usuario no necesita adoptar ninguna medida para ajustar el producto a 50 Hz o 60 Hz. El producto se ajusta automáticamente a 50 Hz o 60 Hz.
- Los clientes de los países siguientes pueden pedir los cargadores y las baterías de repuesto en las tiendas online de Lidl: Alemania (lidl.de), Francia (lidl.fr), Bélgica (lidl.be), República Checa (lidl.cz), Países Bajos (lidl.nl), Polonia (lidl.pl), Eslovaquia (lidl.sk), España (lidl.es) Los clientes de los demás países pueden pedirlos en www.optimex-shop.com.

● **Antes del primer uso**

● **Desembalar el producto**

1. Extraiga el producto del embalaje y retire todos los materiales de embalaje y láminas de protección.
2. Compruebe la integridad de todas las piezas y si el volumen de

suministro está completo (véase “Volumen de suministro”).

3. Compruebe si el producto y todas las piezas se encuentran en buen estado. Si detecta algún daño o defecto, no utilice el producto, sino que proceda como se describe en el capítulo “Garantía”.

● **Accesorios**

- Para utilizar este producto de forma segura y correcta, son necesarios los siguientes accesorios, es decir, herramientas de inserción y hojas de sierra:
 - Hoja de sierra apropiada
- Los accesorios y las hojas de sierra se encuentran disponibles a través de su distribuidor autorizado. Al comprar, tenga siempre en cuenta los requisitos técnicos de este producto (véase “Datos técnicos”).
- En caso de duda, consulte a un experto cualificado o comerciante de confianza.

● **Cargar el paquete de baterías**

 **¡ADVERTENCIA! ¡Riesgo de lesión!**



Desconecte siempre el cargador [12] del suministro de corriente antes de insertar/quitar el paquete de baterías [3].

NOTA

- ▶ Puede cargar el paquete de baterías [3] en cualquier momento sin reducir su vida útil.
- ▶ El paquete de baterías [3] no resulta dañado si se interrumpe el proceso de carga.

- Antes de la puesta en marcha:
Cargue el paquete de baterías [3] si su estado de carga es medio o bajo (véase “Comprobar el estado de carga del paquete de baterías”).
- Los LED de control de carga (rojo [13] y verde [14]) muestran el estado del cargador [12] y del paquete de baterías [3].

LED	Estado
LED rojo [13] encendido	Paquete de baterías [3] cargando
LED verde [14] encendido	Paquete de baterías [3] completamente cargado
LED verde [14] y LED rojo [13] parpadean	Paquete de baterías [3] defectuoso
LED rojo [13] parpadea	Paquete de baterías [3] demasiado frío o demasiado caliente
LED verde [14] encendido (sin paquete de baterías [3])	Cargador [12] listo para su uso

1. Introduzca el paquete de baterías [3] en el cargador [12].
2. Conecte el enchufe [12] del cargador a una toma de corriente.
3. Si el paquete de baterías [3] está completamente cargado:
 - Desconecte el enchufe [12] del cargador de la toma de corriente.
 - Extraiga el paquete de baterías [3] del cargador [12].

● Colocar/quitar el paquete de baterías

Colocar el paquete de baterías

1. Coloque el paquete de baterías [3] en el mango [2].

2. Asegúrese de que el paquete de baterías [3] encaje de forma audible.

Quitar el paquete de baterías

1. Pulse el botón de liberación [4] del paquete de baterías [3].
2. Extraiga el paquete de baterías [3] del mango [2].

● Comprobar el estado de carga del paquete de baterías

- Pulse el botón  [15]. Los LED de estado de carga [16] se encienden.

Color	Estado de carga
Rojo/naranja/verde	Máximo
Rojo/naranja	Medio
Rojo	Bajo

● Montaje

● Colocar/quitar el soporte de sujeción

(Fig. C, D)

 ¡ADVERTENCIA! ¡Riesgo de lesión!



Apague siempre el producto, extraiga el paquete de baterías [3] y deje que el producto se enfríe antes de realizar los ajustes.

Colocar el soporte de sujeción

- Pulse el desbloqueo [10] en ambos lados. Deslice el soporte de sujeción [11] sobre las guías de la base de apoyo [7] hasta que encaje en la ranura [7a] con un clic.

Quitar el soporte de sujeción

- Pulse el desbloqueo [10] en ambos lados. Retire el soporte de sujeción [11] de las guías.

● Colocar/sustituir la hoja de sierra

⚠ ¡ADVERTENCIA! ¡Riesgo de lesión!



Apague siempre el producto, extraiga el paquete de baterías [3] y deje que el producto se enfríe antes de realizar los ajustes.

⚠ ¡CUIDADO! ¡Riesgo de lesión!



Las hojas de sierra tienen los bordes afilados y pueden calentarse durante el uso. Utilice siempre guantes de protección si manipula hojas de sierra.

⚠ ¡ATENCIÓN! ¡Riesgo de daños materiales!

▶ Los dientes de la hoja de sierra [6] deben mirar hacia abajo.

1. Gire el mandril de sujeción rápida [8] en la dirección indicada por la flecha hasta que encaje. Sostenga el mandril de sujeción rápida en esta posición.
2. Inserte la hoja de sierra [6] hasta el tope en el mandril de sujeción rápida [8].
3. Suelte el mandril de sujeción rápida [8] para que vuelva a su posición inicial.
4. La hoja de sierra [6] está ahora bloqueada.

● Funcionamiento

● Encendido/apagado

⚠ ¡CUIDADO! ¡Riesgo de lesión!



Lleve siempre guantes de protección cuando manipule o trabaje con el producto.

⚠ ¡CUIDADO! ¡Riesgo de lesión!

- ▶ Antes de encender el producto: Cerciórese de que la hoja de sierra [6] no toque la pieza de trabajo.
- ▶ Asegúrese de que tiene un apoyo seguro. Sujete bien siempre el producto con ambas manos durante el uso.
- ▶ Mantenga alejadas sus manos de la hoja de sierra [6] si el producto está en funcionamiento.

NOTA

- ▶ No puede enclavar el interruptor de encendido/apagado [5] para un funcionamiento continuo.

Encendido

1. Suelte el bloqueo de encendido [1] presionándolo hacia la izquierda o derecha.
2. Mantenga pulsado el interruptor de encendido/apagado [5].
3. Regule la velocidad deseada modificando la presión en el interruptor de encendido/apagado [5].

Apagado

1. Suelte el interruptor de encendido/apagado [5].
2. Si suelta el interruptor de encendido/apagado [5], el bloqueo de encendido [1] regresa a su posición inicial.

● Instrucciones de trabajo

⚠ ¡CUIDADO! ¡Riesgo de lesiones y daños materiales!

- ▶ Lleve siempre guantes de protección si manipula la hoja de sierra [6]. De este modo, evitará cortes.

⚠ ¡CUIDADO! ¡Riesgo de lesiones y daños materiales!

- ▶ No utilice hojas de sierra desafiladas o dobladas, ni hojas de sierra que estén dañadas de alguna otra manera.
- ▶ Antes de serrar la pieza de trabajo, compruebe si hay objetos ocultos como clavos y tornillos, y elimínelos.
- ▶ Inserte siempre una hoja de sierra adecuada.
- ▶ Asegure la pieza de trabajo con dispositivos de sujeción en el banco de trabajo.
- ▶ Aplique solo la presión mínima necesaria al serrar. Si se aplica demasiada presión, la hoja de sierra se puede doblar y romper.
- ▶ Apague de inmediato el producto si la hoja de sierra se engancha. Intente separar el corte de sierra y extraiga la hoja de sierra con cuidado.
- ▶ Colóquese siempre a un lado del producto mientras trabaja.
- ▶ Asegúrese siempre de que el lugar de trabajo esté suficientemente ventilado.
- ▶ Evite sobrecargar el producto durante el trabajo.

● Cortes de sierra normales

1. Cerciórese de que la hoja de sierra **[6]** no toque la pieza de trabajo.
2. Encienda el producto.
3. Coloque la base de apoyo **[7]** en la pieza de trabajo.
4. Durante el corte ejerza una presión uniforme y avance a un ritmo uniforme.
Puede realizar cortes horizontales, diagonales o verticales (fig. E).

5. Si utiliza el soporte de sujeción **[11]**, mueva el producto hacia abajo y ejerza una ligera presión (fig. G).
6. Cuando haya terminado:
 - Apague el producto.
 - Retire la hoja de sierra **[6]** de la pieza de trabajo.

● Aserrado de incisión

(Fig. F)

⚠ ¡CUIDADO! ¡Riesgo de retroceso y lesiones!

- ▶ Realice cortes de incisión solo en materiales blandos (p. ej., madera o placas de yeso) utilizando una hoja de sierra corta (longitud máxima: 150 mm).
- ▶ Los cortes de incisión son muy desafiantes y presentan un elevado riesgo de lesiones. Aplique esta técnica solo si está familiarizada con ella.

NOTA

- ▶ Antes del aserrado por incisión: Extraiga el soporte de sujeción **[11]**.

1. Coloque el borde delantero de la base de apoyo **[7]** en la pieza de trabajo, de modo que la hoja de sierra **[6]** no toque la pieza.
2. Encienda el producto.
3. Introduzca lentamente la hoja de sierra **[6]** en la pieza de trabajo.
4. Una vez haya realizado el corte en profundidad de la pieza de trabajo, continúe de manera normal.

● Corte al ras

⚠ ¡CUIDADO! ¡Riesgo de retroceso y lesiones!

- ▶ Asegúrese de que la hoja de sierra **[6]** sea siempre más larga que el diámetro del tubo.

NOTA

- ▶ Antes de cortar al ras: Extraiga el soporte de sujeción [11].
- ▶ Con una hoja de sierra bimetálica elásticas puede cortar al ras las piezas de trabajo que sobresalgan de la pared, p. ej., tuberías de agua.

1. Coloque directamente la hoja de sierra [6] en la pared.
2. Doble la hoja de sierra [6] aplicando una ligera presión lateral sobre el producto, de manera que la base de apoyo [7] haga contacto con la pared.
3. Encienda el producto.
4. Sierre la pieza de trabajo realizando una presión constante.

● Limpieza y cuidado

⚠ ¡ADVERTENCIA! ¡Riesgo de lesión!



Apague siempre el producto, extraiga el paquete de baterías [3] y deje que el producto se enfríe antes de realizar los ajustes.

NOTA

- ▶ No utilice productos de limpieza o desinfección químicos, alcalinos, corrosivos o agresivos para la limpieza, ya que estos pueden dañar la superficie.
- ▶ Nunca permita que penetren líquidos en el producto.
- Una limpieza periódica y exhaustiva garantiza un uso seguro y prolonga la vida útil del producto.
- Mantenga siempre el producto limpio, seco, y libre de aceite y grasa.

- Después de cada uso y antes de guardarlo: Elimine los cuerpos extraños del producto.
- Limpie el producto con un paño seco.
- Utilice un cepillo suave para las zonas de difícil acceso.
- Limpie los orificios de ventilación después de cada uso con un paño y un cepillo blando. Los orificios de ventilación siempre deben estar libres.

● Mantenimiento

- Antes o después de cada uso: Compruebe el desgaste y la presencia de daños en el producto y sus accesorios (p. ej., hojas de sierra). En su caso, reemplace los accesorios desgastados o dañados. Observe los requisitos técnicos (véase “Datos técnicos”).
- Compruebe si las cubiertas o dispositivos de seguridad se encuentran en perfectas condiciones y están instalados de forma correcta. Si este no fuera el caso, deje que un especialista los sustituya.
- Reemplace la hoja de sierra [6] si está desafilada, doblada o dañada de alguna otra manera.

● Reparación

- Este producto no contiene ninguna pieza pequeña que el usuario pueda reparar.
- Póngase en contacto con un taller de reparación autorizado o con una persona con cualificación similar para realizar la correspondiente revisión o reparación del producto.

● Almacenamiento

- La temperatura ideal para un almacenamiento prolongado (más de 3 meses) es de entre +20 °C y +26 °C.

- Limpie el producto como se describe arriba.
- Guarde el producto y sus accesorios en un lugar oscuro, seco, libre de heladas y bien ventilado.
- Guarde siempre el producto fuera del alcance de los niños.
- Almacene el producto en su maletín de transporte.

Paquete de baterías

- Antes de un almacenamiento prolongado: Guarde el paquete de baterías **3** solo si está parcialmente cargado. El paquete de baterías debería estar cargado entre un 40 % y un 60 % (los LED de estado de carga **16** rojo y naranja se encienden).
- En caso de almacenamiento prolongado: Compruebe el estado de carga del paquete de baterías **3** cada 3 meses. Si fuera necesario, vuelva a cargar el paquete de baterías.

● Transporte

- Transporte el producto en su maletín de transporte.
- Proteja el producto contra golpes fuertes y vibraciones intensas que puedan ocurrir durante el transporte en vehículos.
- Asegure el producto para que no deslice o caiga.

● Eliminación

El embalaje está compuesto por materiales no contaminantes que pueden ser desechados en el centro de reciclaje local.



Tenga en cuenta el distintivo del embalaje para la separación de residuos. Está compuesto por abreviaturas (a) y números (b) que significan lo siguiente: 1-7: plásticos/20-22: papel y cartón/80-98: materiales compuestos.

Producto:



Points de collecte sur www.quefairede mesdechets.fr
Privilégiez la réparation ou le don de votre appareil !

El producto, incluidos los accesorios, y el material de embalaje son reciclables y están sujetos a la responsabilidad extendida del fabricante.

Deséchelos por separado siguiendo la información ilustrada de recogida selectiva para un mejor tratamiento de los residuos.

El logotipo Triman se aplica solo para Francia.



Para obtener información sobre las posibilidades de desecho del producto al final de su vida útil, acuda a la administración de su comunidad o ciudad.



Para proteger el medio ambiente no tire el producto junto con la basura doméstica cuando ya no le sea útil. Deséchelo en un contenedor de reciclaje. Diríjase a la administración competente para obtener información sobre los puntos de recogida de residuos y sus horarios.

Las pilas/baterías defectuosas o usadas deben ser recicladas. Recicle las pilas/baterías y/o el producto en los puntos de recogida adecuados.



¡Daños en el medio ambiente por un reciclaje indebido de las pilas/baterías!

Retire las baterías/paquete de pilas del producto antes de desecharlo.

Las pilas/baterías no deben eliminarse junto con los residuos domésticos.

Estas pueden contener metales pesados tóxicos que deben tratarse conforme a la normativa aplicable a los residuos especiales. Los símbolos químicos de los metales pesados son: Cd = cadmio, Hg = mercurio, Pb = plomo. Las pilas/baterías deben reciclarse en un punto de recolección específico para ello.

● **Garantía**

El producto ha sido fabricado según normas de calidad exigentes y ha sido probado minuciosamente antes de la entrega. En caso de fallos de material o de fabricación, dispone de derechos legales frente al vendedor del producto. Nuestra garantía mencionada a continuación no restringe sus derechos legales de ningún modo.

La garantía para este producto es de 3 años a partir de la fecha de compra. La garantía empieza el día de la fecha de compra. Conserve el justificante de compra original en un lugar seguro, ya que este documento es necesario para demostrar la compra.

Todos los daños o defectos ya presente en el momento de la compra deben informarse inmediatamente tras desembalar el producto.

Si el producto presenta defectos de material o fabricación en los 3 años a partir de la fecha de compra, lo repararemos o sustituiremos, según nuestra elección, gratuitamente para usted. El período de garantía no se extiende por una reclamación de garantía aprobada. Esto también es aplicable a las piezas sustituidas y reparadas.

La garantía pierde su validez si el producto se daña o se utiliza o mantiene de forma inadecuada.

La garantía cubre defectos de material y fabricación. Esta garantía no cubre

las piezas del producto sujetas a un uso y desgaste normal y, por lo tanto, consideradas piezas de desgaste (por ej. pilas, mangueras, cartuchos de tinta) ni los daños a las piezas frágiles, por ej. interruptores o piezas de cristal.

● **Tramitación de la garantía**

Para garantizar un procesamiento rápido de su consulta, por favor, siga las indicaciones siguientes:

Para cualquier consulta, tenga a mano el recibo y el número de artículo (IAN 494219_2504) como justificante de compra.

Encontrará el número de artículo en la placa de características del producto, un gravado en el producto, la portada de las instrucciones (abajo a la izquierda) o el adhesivo en la parte posterior o inferior del producto.

Si se producen fallos de funcionamiento o cualquier otro defecto, contacte primero por teléfono o correo electrónico con el departamento de servicio mencionado a continuación.

Entonces podrá enviar gratuitamente para usted un producto registrado como defectuoso a la dirección de servicio que se le proporcione adjuntando la factura de compra (recibo) e indicando cuál es el defecto y cuándo tuvo lugar.



En parkside-diy.com puede visualizar y descargar este y muchos otros manuales. Con este código QR accede directamente a parkside-diy.com. Seleccione su país y busque los manuales de instrucciones a través de la máscara de búsqueda. Introduciendo el número de artículo (IAN) 494219_2504 accede al manual de instrucciones de su artículo.

● Asistencia

ES **Asistencia en España**

Tel.: 900994940

Formulario de contacto en
parkside-diy.com

IAN 494219_2504

Liste over anvendte piktogrammer/symboler	Side 156
Indledning	Side 157
Forskriftsmæssig anvendelse	Side 157
Leveringsomfang	Side 157
Liste over dele	Side 157
Tekniske data	Side 158
Almindelige sikkerhedsanvisninger	Side 159
Generelle sikkerhedsinstruktioner for elektroværktøj	Side 159
Apparatspecifikke sikkerhedsanvisninger for bajonetsave	Side 162
Vibrations- og støjreduktion	Side 162
Procedurer i nødstilfælde	Side 163
Restrisici	Side 163
Sikkerhedsanvisninger for batteriopladere	Side 163
Inden den første ibrugtagning	Side 164
Udpakning af produktet	Side 164
Tilbehør	Side 165
Opladning af batteripakken	Side 165
Isætning/fjernelse af batteripakken	Side 165
Kontrol af batteripakkens opladningsstatus	Side 165
Montage	Side 166
Påsætning/fjernelse af holdebøjle	Side 166
Påsætning/udskiftning af savklinge	Side 166
Betjening	Side 166
Til-/frakobling	Side 166
Arbejdsanvisninger	Side 167
Normale savsnit	Side 167
Dyksavning	Side 167
Plansavning	Side 167
Rengøring og vedligeholdelse	Side 168
Vedligeholdelse	Side 168
Reparation	Side 168
Opbevaring	Side 168
Transport	Side 169
Bortskaffelse	Side 169
Garanti	Side 169
Afvikling af garantisager	Side 170
Service	Side 170
EU-overensstemmelseserklæring	Side 171

Liste over anvendte piktogrammer/symboler

	ADVARSEL! – Betegner en fare med middel risikograd, som kan medføre dødsfald eller alvorlige kvæstelser, hvis den ikke undgås (fx risiko for elektrisk stød)	 	Dette symbol betyder, at betjeningsvejledningen skal følges ved anvendelse af produktet.
	FORSIGTIG! – Betegner en fare med lav risikograd, som kan medføre lette til moderate kvæstelser, hvis den ikke undgås (fx forbrændingsfare)		Batteriopladeren 12 skal altid afkobles fra strømforsyningen, inden batteripakken 3 tages ud af batteriopladeren eller batteripakken isættes.
	OBS! – Advarer om mulige tingskader (fx kortslutningsfare)		Sluk altid for produktet, fjern batteripakken 3 , og lad produktet køle af, inden du foretager justeringer.
	Brug høreværn!		Bær beskyttelseshandsker!
	Vekselstrøm/-spænding		Jævnstrøm/-spænding
	Anvend kun produktet indendørs i tørre lokaler.	min⁻¹	Omdrejninger pr. minut
	Beskyttelsesklasse II (dobbelisolering)		Beskyt batteripakken 3 mod varme og direkte sol.
	Beskyt batteripakken 3 mod ild.		Beskyt batteripakken 3 mod vand og fugt.
CE	CE-mærket bekræfter overensstemmelse med de for produktet gældende EU-direktiver.	 	Sikkerhedsanvisninger Handlingsanvisninger

20 V BATTERIDREVEN **GRENSAV**

● **Indledning**

Hjerteligt tillykke med købet af deres nye produkt. Du har besluttet dig for et produkt af høj kvalitet. Brugervejledningen er en del af dette produkt. Den indeholder vigtige informationer om sikkerhed, brug og bortskaffelse. Gør dig inden ibrugtagning af produktet fortrolig med alle betjenings- og sikkerhedsanvisninger. Benyt kun produktet som beskrevet og til de oplyste formål. Videregiv alle papirer, hvis du giver produktet videre til tredjemand.

● **Forskriftsmæssig anvendelse**

- Denne batteridrevne grensav (efterfølgende benævnt "produkt" eller "elektroværktøj") er en bajonetsav, som er beregnet til savning af træ, kunststof eller byggematerialer med fast anslag (fodplade).
- Produktet egner sig til groft savearbejde, lige og kurvede snit og adskiller nemt flader fra hinanden.
- Med monteret holdebøjle egner produktet sig til savning af grene.
- Følg vejledningen til savklinger og arbejdsanvisninger til savning.
- Al anden anvendelse eller ændring af produktet er ikke forskriftsmæssig og medfører betydelig risiko for ulykker.
- For skader, som er opstået på grund af anvendelse mod bestemmelserne, giver producenten ingen garanti.
- Produktet er ikke beregnet til erhvervmæssig brug.

● **Leveringsomfang**

⚠ ADVARSEL!

- ▶ Produktet og emballagen er ikke legetøj for børn! Børn må ikke lege med plastposer, folier og smådele! Der er fare for slugning og kvælning!

BEMÆRK

- ▶ HCS = high carbon steel = stål med højt kulstofindhold
- ▶ TPI = teeth per inch = antallet af tænder pr. tomme (2,54 cm)

- 1 20 V Batteridreven grensav
- 1 Holdebøjle
- 1 Savklinge til grøntskæring (HCS, 152 × 1 mm, 6 TPI)
- 1 Transportkuffert
- 1 Betjeningsvejledning

● **Liste over dele**

Slå før læsningen op på siderne med figurerne, og gør dig fortrolig med alle produktets funktioner.

(Fig. A, B)

- 1 Tilkoblingsspærre
- 2 Håndtag
- 3 Batteripakke*
- 4 Låseknap (batteripakke)
- 5 Afbryder
- 6 Savklinge
- 7 Fotplade
- 7a Rille
- 8 Nøglefri borepatron
- 9 Håndbeskyttelse
- 10 Lås (holdebøjle)
- 11 Holdebøjle
- 12 Batterioplader*
- 13 Ladekontrol-LED (rød)
- 14 Ladekontrol-LED (grøn)
- 15 Knap  (opladningsstatus)
- 16 Opladningsstatus-LED'er (rød/orange/grøn)

* Batteripakke og batterioplader medfølger ikke ved leveringen.

● Tekniske data

20 V Batteridreven grensav	PASA 20-Li D3
Nominal spænding:	20 V ---
Tomgangshastighed n ₀ :	0–2700 min ⁻¹
Slaglængde:	20 mm
Maks. skærekapacitet:	60 mm (med grenklo) 90 mm (uden grenklo)
Savklingeholder:	½" (12,7 mm)

Anbefalet omgivelsestemperatur

Under opladning:	+4 °C til +40 °C
Under brug:	+4 °C til +40 °C
Under opbevaring:	+20 °C til +26 °C

Støjemission

Måleværdi fastlagt i henhold til EN 62841. Det A-vægtede støjniveau fra elektroværktøjet ved brugeren er typisk:

Lydtrykniveau L _{pA} :	79,3 dB
Usikkerhed K _{pA} :	5 dB
Lydeffektniveau L _{WA} :	87,3 dB
Usikkerhed K _{WA} :	5 dB

⚠ ADVARSEL!



Brug høreværn!

Vibrationsemissionsværdier

Totale vibrationsværdier (vektorsum i tre retninger), målt i henhold til EN 62841:

Savning af spånplade a _{h,B} :	3,842 m/s ²
Usikkerhed K:	1,5 m/s ²
Savning i træbjælke a _{h,WB} :	3,731 m/s ²
Usikkerhed K:	1,5 m/s ²

⚠ ADVARSEL!

- ▶ Vibrations- og støjemissionsværdier kan afvige fra de angivne værdier i forhold til den faktiske anvendelse af elektroværktøjet og afhængigt af den måde elektroværktøjet anvendes på og til, især i forhold til hvilken materialetype, der bearbejdes.
- ▶ Det er nødvendigt at fastlægge sikkerhedsforanstaltninger, som beror på en vurdering af svingningsbelastningen under den faktiske betjening (herunder skal alle dele af driftscyklussen tages i betragtning, for eksempel tidspunkter, hvor elektroværktøjet er slukket, samt hvor det er tændt, man kører uden belastning).

BEMÆRK

- ▶ De anførte totale vibrationsværdier og de anførte støjemissionsværdier er målt i henhold til normerede testmetoder og kan derfor anvendes til sammenligning med et andet elektroværktøj.
- ▶ De anførte totale vibrationsværdier og de anførte støjemissionsværdier kan også anvendes til en foreløbig vurdering af belastningen.

Opladningstid

- Produktet er del af serien **X 20 V TEAM** fra **Parkside** og kan anvendes med batteripakker fra serien **X 20 V TEAM** fra **Parkside**. Batteripakkerne fra serien **X 20 V TEAM** må kun oplades med batteriopladere fra serien **X 20 V TEAM**.

- Vi anbefaler, at du kun bruger dette produkt sammen med følgende batteripakker:
 - PAP 20 B1
 - PAP 20 B3
- Vi anbefaler at oplade disse batteripakker med følgende batteriopladere:
 - PLG 20 A3
 - PLG 20 A4
 - PLG 20 C1
 - PLG 20 C3
 - PDSLГ 20 A1

Opladningstid	2 Ah batteripakke PAP 20 B1	4 Ah batteripakke PAP 20 B3
Maks. 2,4 A batterioplader PLG 20 A4/C1	60 min	120 min
Maks. 4,5 A batterioplader PLG 20 A3/C3	35 min	60 min
Maks. 4,5 A batterioplader PDSLГ 20 A1	35 min	60 min



Almindelige sikkerhedsanvisninger

- **Generelle sikkerhedsinstruktioner for elektroværktøj**

⚠ ADVARSEL!



Læs alle sikkerhedsanvisninger, vejledninger, illustrationer og tekniske data, der medfølger til dette elektroværktøj.



Hvis nedenstående sikkerhedsanvisninger og vejledninger ikke overholdes, er der fare for elektriske stød, brand og/eller alvorlige kvæstelser.

Gem alle sikkerhedsanvisninger og vejledninger til senere anvendelse.

Begrebet "elektroværktøj", der anvendes i sikkerhedsanvisningen refererer til netdrevne elektroværktøjer (med netledning) eller til batteridrevne elektroværktøjer (uden netledning).

Sikkerhed på arbejdspladsen

- a) **Sørg for at arbejdsområdet er rent og godt belyst.** Uorden og et dårligt belyst arbejdsområde kan medføre uheld.
- b) **Elektroværktøjerne må ikke anvendes i eksplosionsfarlige miljøer, hvor der befinder sig brændbare væsker, gasser eller støv.** Elektroværktøjer udsender gnister, der kan antænde støv eller dampe.
- c) **Hold børn og andre personer på afstand ved brug af elektroværktøjet.** Ved forstyrrelser kan kontrollen over elektroværktøjet gå tabt.

Elektrisk sikkerhed

- a) **Elektroværktøjets tilslutningsstik skal passe til stikkontakten. Stikket må under ingen omstændigheder modificeres. Anvend aldrig et adapterstik sammen med elektroværktøjer med jordforbindelse.** Originale stik og passende stikkontakter mindsker risikoen for elektriske stød.

- b) **Undgå, at kroppen får kontakt med jordforbundne genstande, som rør, radiatorer, komfurer og køleskabe.** Der er øget risiko for elektriske stød hvis kroppen er jordforbundet.
 - c) **Elektroværktøjer må ikke udsættes for regn og fugt.** Risikoen for et elektrisk stød øges, hvis der trænger vand ind i elektroværktøjet.
 - d) **Netledningen må ikke bruges til at bære elektroværktøjet, hænge det op eller til at trække stikket ud af stikkontakten. Hold netledningen væk fra varme, olie, skarpe kanter eller bevægelige dele.** Beskadigede eller snoede netledninger øger risikoen for et elektrisk stød.
 - e) **Hvis elektroværktøjet anvendes udendørs, må der kun bruges forlængerledninger, der er beregnet til udendørs brug.** Anvendelse af en forlængerledning, der er beregnet til udendørs brug mindsker risikoen for et elektrisk stød.
 - f) **Hvis det ikke er muligt at undgå at bruge elektroværktøjet i fugtige miljøer, skal der anvendes et fejlstrømsrelæ.** Anvendelse af et fejlstrømsrelæ mindsker risikoen for et elektrisk stød.
- b) **Benyt personlige værnemidler og altid sikkerhedsbriller.** Ved at bære personligt sikkerhedsværn, som støvmaske, skridsikre sikkerhedssko, beskyttelseshjelm eller høreværn, der passer til den konkrete anvendelse af elektroværktøjet, mindskes risikoen for kvæstelser.
 - c) **Undgå utilsigtet idriftsættelse. Kontrollér, at elektroværktøjet er slukket, før det tilsluttes strømforsyningen, og/eller batteriet, frakobles eller bæres.** Hvis elektroværktøjet bæres med fingeren på afbryderen eller apparatet er tændt, når det tilsluttes strømforsyningen, er der risiko for ulykker.
 - d) **Fjern indstillingsværktøjer eller skruenøgler, før elektroværktøjet tændes.** Et værktøj eller en nøgle, der er i kontakt med en roterende del af elektroværktøjet, kan forårsage kvæstelser.
 - e) **Undgå unormale kropsholdninger. Sørg for at stå sikkert, og hold altid balancen.** Sådan kan elektroværktøjet nemmere kontrolleres i uventede situationer.
 - f) **Anvend egnet beklædning. Undgå at anvende tøj med vidde og smykker. Hår og klæder skal holdes væk fra bevægelige dele.** Løst tøj, smykker eller langt hår kan gribes af bevægelige dele.
 - g) **Hvis der kan monteres støvudsugnings- og opsamlingsindretninger skal de tilsluttes og anvendes korrekt.** Anvendelse af støvudsugning kan forebygge farlige situationer med støv.

Sikkerhed for personer

- a) **Vær opmærksom på, hvad og hvordan du gør, og brug den sunde fornuft ved arbejde med et elektroværktøj.** Brug ikke et elektroværktøj, hvis du er ukoncentreret eller træt, påvirket af stoffer, alkohol eller medicin. Bare et øjeblik uopmærksomhed ved brugen af elektroværktøjet kan føre til alvorlige kvæstelser.

- h) **Pas på falsk sikkerhed, og gå ikke på kompromis med sikkerhedsreglerne for elektroværktøjer, også selvom du er fortrolig med elektroværktøjet efter lang tids anvendelse.** Uopmærksomhed kan inden for brøkdelen af et sekund medføre alvorlige kvæstelser.

Anvendelse og håndtering af elektroværktøjer

- a) **Elektroværktøjet må ikke overbelastes. Anvend det korrekte elektroværktøj til arbejdsopgaven.** Med det korrekte elektroværktøj arbejder du bedre og mere sikkert i det anførte effektområde.
- b) **Anvend ikke et elektroværktøj med en defekt afbryder.** Et elektroværktøj, der ikke længere kan tændes og slukkes, er farligt og skal repareres.
- c) **Træk stikket ud af stikkontakten, og/eller fjern et udtageligt genopladeligt batteri, før der foretages indstillinger på apparater, skiftes indsatsværktøj, eller når elektroværktøjet lægges væk.** Disse forholdsregler forhindrer utilsigtet start af elektroværktøjet.
- d) **Opbevar elektroværktøjer, der ikke benyttes, uden for børns rækkevidde. Personer, der ikke er fortrolige med elektroværktøjet eller ikke har læst disse anvisninger, må ikke anvende værktøjet.** Elektroværktøjer, der anvendes af uerfarne personer, er farlige.
- e) **Vedligehold elektroværktøjer og indsatsværktøjer omhyggeligt. Kontrollér, om bevægelige dele fungerer korrekt og ikke klemmer, om dele er ødelagt og har taget skade i en sådan grad**

at elektroværktøjets funktion påvirkes. Beskadigede dele skal repareres før de anvendes med elektroværktøjet. Mange ulykker skyldes dårligt vedligeholdte elektroværktøjer.

- f) **Skæreværktøjer skal være skarpe og rene.** Skæreværktøjer, der er plejet korrekt, har skarpe skærekanten og sætter sig ikke fast og er nemmere at styre.
- g) **Anvend elektroværktøj, tilbehør, indsatsværktøjer etc. i henhold til disse anvisninger. Vær opmærksom på arbejdsforholdene og den opgave, der skal udføres.** Brug af elektroværktøjer til andre opgaver, end de er beregnet til, kan medføre farlige situationer.
- h) **Hold håndtag og gribeflader tørre, rene og fri for olie og fedt.** Glatte håndtag og gribeflader forhindrer sikker betjening og kontrol over elektroværktøjet under uforudsete situationer.

Anvendelse og håndtering af batteridrevne værktøjer

- a) **Oplad kun batterier med batterioplader, der anbefales af fabrikanten.** Hvis en batterioplader, der er beregnet til en bestemt type batterier, anvendes med et andet batteri, er der fare for brand.
- b) **Anvend kun det dertil beregnede batteri i elektroværktøjet.** Anvendelse af andre batterier kan medføre brandfare og kvæstelser.
- c) **Hold ubrugte batterier væk fra papirklips, mønter, nøgler, søm, skruer eller andre mindre metalgenstande, som kan forårsage en kortslutning af kontakterne.** Kortslutning mellem batteriets kontakter kan medføre forbrændinger eller brand.

- d) **Ved forkert anvendelse kan der trænge væsker ud af batteriet. Undgå kontakt med disse væsker. Ved tilfældig kontakt skylles der med vand. Hvis væskerne kommer i øjnene skal der desuden tages kontakt med en læge.** Udsivende batterivæske kan medføre hudirritationer eller forbrændinger.
- e) **Anvend ikke beskadigede eller modificerede batterier.** Beskadigede eller modificerede batterier kan medføre uforudsigelige hændelser, brand, eksplosion eller fare for kvæstelser.
- f) **Udsæt aldrig et batteri for ild eller for høje temperaturer.** Ild eller temperaturer over 130 °C kan fremkalde en eksplosion.
- g) **Følg alle anvisninger for opladning, og oplad aldrig batteriet eller det batteridrevne værktøj uden for det i brugsvejledningen anførte temperaturområde.** Forkert opladning eller opladning uden for det tilladte temperaturområde kan ødelægge batteriet og øge risikoen for brand.

	<p>FORSIGTIG! EKSPLOSIONSFARE! Ikke-genopladelige batterier må aldrig oplades.</p>
	<p>Beskyt akkulatorerne mod varme, fx også mod vedvarende solpåvirkning, ild, vand og fugt. Der er eksplosionsfare.</p>
	
	

Service

- a) **Elektroværktøjet må kun repareres af fagfolk og kun ved anvendelse af originale reservedele.** Herved sikres at elektroværktøjets sikkerhedsstandard bibeholdes.
- b) **Reparér aldrig beskadigede batterier.** Al reparation af batterier må kun udføres af fabrikanten eller autoriseret kundeservice.

● Apparatspecifikke sikkerhedsanvisninger for bajonetsave

⚠ ADVARSEL!

► Anvend ikke tilbehør, som ikke er anbefalet af **PARKSIDE**. Dette kan medføre elektriske stød og brand.

- a) **Hold fast i elektroværktøjet på de isolerede gribeblader, når du udfører arbejde, hvor indsatsværktøjet kan risikere at ramme skjulte strømledninger.** Kontakt med en strømførende ledning kan også sætte enhedens andre metaldele under spænding og medføre elektrisk stød.
- b) **Fastgør og sikr arbejdsemnet på et stabilt underlag ved hjælp af skruetvinger eller på en anden måde.** Hvis du kun holder arbejdsemnet med hånden eller mod din krop, forbliver det ustabil, hvilket kan føre til tab af kontrollen.
- c) Brug støvmaske!

● Vibrations- og støjreduktion

Begræns anvendelsestiden, anvend driftsformer med lave vibrationer og støj og bær desuden personligt sikkerhedsværn for at reducere vibrations- og støjpåvirkninger.

Følgende foranstaltninger bidrager til reduktion af støj- og vibrationsbestemte risici:

- Anvend kun produktet i henhold til den forskriftsmæssige anvendelse og som beskrevet i denne vejledning.
- Kontrollér at produktet er fejlfrit og godt vedligeholdt.
- Hold produktet sikkert fast i håndtag/gribeflader.
- Vedligehold produktet i henhold til anvisningerne og sørg for korrekt smøring (hvis det forekommer).
- Planlæg arbejdsforløbet således, at langvarig anvendelse af produkter med høje vibrationsstal fordeles over et længere tidsrum.

● Procedurer i nødstilfælde

Bliv først fortrolig med anvendelse af dette produkt i henhold til betjeningsvejledningen. Husk sikkerhedsanvisningerne, og sørg for at overholde dem. Dette hjælper med at reducere risici og farer.

- Ved anvendelse af dette produkt skal du altid være opmærksom på hurtig registrering og afhjælpning af farer. Hurtig reaktion kan forhindre alvorlige kvæstelser og materielle skader.
- Hvis produktet ikke fungerer korrekt, skal du straks slukke for det og fjerne batteripakken fra det. Lad produktet kontrollere og eventuelt reparere af kvalificerede fagfolk, før det tages i brug igen.

● Restrisici

BEMÆRK

- ▶ Dette produkt udsender et elektrisk felt under brug! Under bestemte forhold kan dette felt påvirke aktive eller passive medicinske implantater!

BEMÆRK

- ▶ For at reducere faren for alvorlige eller dødelige kvæstelser, anbefales det, at personer med medicinske implantater konsulterer egen læge eller implantatets fabrikant før produktet anvendes!

Selv om dette produkt anvendes forskriftsmæssigt, vil der altid være en potentiel risiko for person- og tingskader. Følgende faresituationer kan fx forekomme i sammenhæng med konstruktionen og opbygningen af dette produkt:

- Sundhedsskader som følge af vibrationer, hvis produktet anvendes over et længere tidsrum, ikke er korrekt håndteret og vedligeholdt.

● Sikkerhedsanvisninger for batteriopladere

- Dette apparat kan bruges af børn fra 8 år og opefter, samt af personer med begrænsede fysiske, følelsesmæssige eller mentale evner eller med mangel på erfaring og viden, når de er under opsyn eller blevet vejledt i sikker brug af apparatet og har forståelse for de derudaf resulterende farer.
Børn må ikke lege med apparatet.

Rengøring og brugervedligeholdelse må kun udføres af børn, hvis de er under opsyn.

- Oplad aldrig ikke-genopladelige batterier. Det medfører fare ikke at overholde denne anvisning.
- Hvis produktets netledning er beskadiget, skal den udskiftes af producenten eller dennes kundeservice eller en tilsvarende kvalificeret person for at undgå farlige situationer.
- Beskyt elektriske dele mod fugt. For at undgå elektriske stød, må de aldrig nedsænkes i vand eller andre væsker. Apparatet må aldrig holdes under rindende vand. Følg henvisningerne om rengøring, vedligeholdelse og reparation.

 Apparatet er kun beregnet til indendørs brug.

- Brugeren skal ikke foretage sig noget for at omstille produktet til 50 Hz eller 60 Hz. Produktet indstiller sig automatisk til 50 Hz eller 60 Hz.
- Kunder i følgende lande kan bestille kompatible erstatningsbatterier og batteriopladere i Lidl's onlinebutikker: Tyskland (lidl.de), Frankrig (lidl.fr), Belgien (lidl.be), Tjekkiet (lidl.cz), Holland (lidl.nl), Polen (lidl.pl), Slovakiet (lidl.sk), Spanien (lidl.es) Kunder i andre lande kan bestille disse på www.optimex-shop.com.

● Inden den første ibrugtagning

● **Udpakning af produktet**

1. Tag produktet ud af emballagen, og fjern alle emballagematerialer og beskyttelsesfolier.
2. Kontrollér, om alle dele er til stede, og at det beskrevne leveringsomfang er fuldstændigt (se "Leveringsomfang").
3. Kontrollér, at produktet og alle dele er i god stand. Hvis du konstaterer en beskadigelse eller en defekt, så anvend ikke produktet, men gå frem som beskrevet i kapitlet "Garanti".

Tilbehør

- Til en korrekt og sikker betjening af dette produkt er følgende tilbehør, dvs. indsatsværktøj og savklinger, nødvendigt:
 - Eget savklinge
- Tilbehør og savklinger kan erhverves hos udpegede forhandlere. Vær altid opmærksom på de tekniske krav til dette produkt ved købet (se "Tekniske data").
- Hvis du er i tvivl, kan du spørge kvalificerede eksperter eller en pålidelig forhandler til råds.

Opladning af batteripakken

⚠ ADVARSEL! Fare for kvæstelser!



Afbryd altid batteriopladeren [12] fra strømforsyningen, inden batteripakken [3] isættes/fjernes.

BEMÆRK

- ▶ Du kan når som helst genoplade batteripakken [3] uden at forkorte dens levetid.
- ▶ Batteripakken [3] beskadiges ikke ved afbrydelse af opladningsprocessen.
- Inden ibrugtagning: Oplad batteripakken [3], hvis dens opladningsstatus er middel eller lav (se "Kontrol af batteripakkens opladningsstatus").
- Ladekontrol-LED'erne (rød [13] og grøn [14]) viser batteriopladerens [12] og batteripakkens [3] status.

LED	Status
Rød LED [13] lyser	Batteripakken [3] oplades
Grøn LED [14] lyser	Batteripakken [3] er fuldt opladet

LED	Status
Grøn LED [14] og rød LED [13] blinker	Batteriopladeren [12] er defekt
Rød LED [13] blinker	Batteripakken [3] er for kold eller for varm
Grøn LED [14] lyser (uden batteripakke [3])	Batteriopladeren [12] er driftsklar

1. Sæt batteripakken [3] i batteriopladeren [12].
2. Sæt batteriopladerens [12] netstik i en stikkontakten.
3. Når batteripakken [3] er fuldt opladet:
 - Træk batteriopladerens [12] netstik ud af stikkontakten.
 - Fjern batteripakken [3] fra batteriopladeren [12].

Isætning/fjernelse af batteripakken

Isætning af batteripakken

1. Juster batteripakken [3] ved hjælp af håndtaget [2].
2. Sørg for, at batteripakken [3] går mærkbart i hak.

Fjernelse af batteripakken

1. Tryk på låseknappen [4] på batteripakken [3].
2. Træk batteripakken [3] af håndtaget [2].

Kontrol af batteripakkens opladningsstatus

- Tryk på knappen [15]. Opladningsstatus-LED'erne [16] lyser.

Farve	Opladningsstatus
Rød/orange/grøn	Maksimum
Rød/orange	Medium
Rød	Lav

● Montage

● Påsætning/fjernelse af holdebøjle

(Fig. C, D)

⚠ ADVARSEL! Fare for kvæstelser!



Sluk altid for produktet, fjern batteripakken [3], og lad produktet køle af, inden du foretager justeringer.

Påsætning af holdebøjle

- Tryk på låsen [10] i begge sider. Skub holdebøjlen [11] over føringerne på fodpladen [7], indtil det klikker på plads i rillen [7a].

Fjernelse af holdebøjle

- Tryk på låsen [10] i begge sider. Træk holdebøjlen [11] af føringerne.

● Påsætning/udskiftning af savklinge

⚠ ADVARSEL! Fare for kvæstelser!



Sluk altid for produktet, fjern batteripakken [3], og lad produktet køle af, inden du foretager justeringer.

⚠ FORSIGTIG! Fare for kvæstelser!



Savklinger har skarpe kanter og kan blive varme under brug. Brug altid beskyttelseshandsker, når du håndterer savklinger.

⚠ OBS! Risiko for tingskader!

- ▶ Tænderne på savklingen [6] skal pege nedad.
1. Drej den nøglefri borepatron [8] i pilens retning til anslag. Hold den nøglefri borepatron i denne position.
 2. Skub savklingen [6] til anslag i den nøglefri borepatron [8].

3. Slip den nøglefri borepatron [8], så den vender tilbage i udgangsposition.
4. Savklingen [6] er nu låst.

● Betjening

● Til-/frakobling

⚠ FORSIGTIG! Fare for kvæstelser!



Benyt altid beskyttelseshandsker, når produktet håndteres eller arbejdes med.

⚠ FORSIGTIG! Fare for kvæstelser!

- ▶ Før produktet tændes: Kontroller, at savklingen [6] ikke berører arbejdsemnet.
- ▶ Sørg for en sikker arbejdsstilling. Hold altid fast i produktet med begge hænder under arbejdet.
- ▶ Hold begge hænder væk fra savklingen [6], når produktet er i drift.

BEMÆRK

- ▶ Du kan ikke låse afbryderen [5] til konstant drift.

Tænding

1. Løsn tilkoblingsspærren [1] ved at trykke den ind i venstre eller højre side.
2. Hold afbryderen [5] nede.
3. Styr den ønskede hastighed ved at ændre trykstyrken på afbryderen [5].

Slukning

1. Slip afbryderen [5].
2. Hvis du slipper afbryderen [5], vender tilkoblingsspærren [1] tilbage til udgangspositionen.

● Arbejdsanvisninger

⚠ FORSIGTIG! Risiko for kvæstelser og tingskader!

- ▶ Brug altid beskyttelseshandsker, når du håndterer savklingen [6]. På den måde undgås snitkvæstelser.
- ▶ Brug ikke stumpede eller bøjedede savklinger eller savklinger, som på anden måde er beskadiget.
- ▶ Inden der saves i arbejdsemnet, skal det kontrolleres for skjulte objekter såsom søm og skruer, som skal fjernes.
- ▶ Sæt altid den passende savklinge i.
- ▶ Fastgør arbejdsemnet på arbejdsbordet ved hjælp af spændeanordninger.
- ▶ Udøv kun det mindst mulige tryk ved savning. Ved overdreven tryk kan savklingen bøje eller brække.
- ▶ Sluk straks for produktet, hvis savklingen sætter sig fast. Forsøg at sprede savsnittet, og træk forsigtigt savklingen ud.
- ▶ Stå altid ved siden af produktet under arbejdet.
- ▶ Sørg altid for, at arbejdspladsen er tilstrækkelig ventileret.
- ▶ Undgå at overbelaste produktet under arbejdet.

● Normale savsnit

1. Kontroller, at savklingen [6] ikke berører arbejdsemnet.
2. Tænd for produktet.
3. Sæt fodpladen [7] på arbejdsemnet.
4. Udøv et jævnt tryk under savning, og arbejd i et jævnt tempo. Du kan save horisontale, diagonale eller lodrette snit (fig. E).

5. Hvis du bruger holdebøjlen [11], skal produktet bevæges nedad, mens der udøves et let tryk (fig. G).
6. Når du er færdig:
 - Sluk for produktet.
 - Træk savklingen [6] ud af arbejdsemnet.

● Dyksavning

(Fig. F)

⚠ FORSIGTIG! Risiko for tilbageslag og kvæstelser!

- ▶ Udfør kun dyksnit i bløde materialer (fx træ eller gipsplade) med en kort savklinge (maks. længde: 150 mm).
- ▶ Dyksnit er en stor udfordring og er forbundet med en forhøjet risiko for kvæstelser. Anvend kun denne teknik, hvis du er fortrolig med den.

BEMÆRK

- ▶ Inden dyksavning: Fjern holdebøjlen [11].

1. Placer den forreste kant af fodpladen [7] på arbejdsemnet, så savklingen [6] ikke berører arbejdsemnet.
2. Tænd for produktet.
3. Lad savklingen [6] dykke langsomt ind i arbejdsemnet.
4. Når arbejdsemnet er skåret igennem i dybden, fortsættes savningen som normalt.

● Plansavning

⚠ FORSIGTIG! Risiko for tilbageslag og kvæstelser!

- ▶ Sørg for, at savklingen [6] er længere end rørets diameter.

BEMÆRK

- ▶ Inden plansavning: Fjern holdebojlen [1].
- ▶ Med en elastisk bimetal-savklinge kan du lave plansavning af arbejdsemner (fx vandrør) ved en væg.

1. Sæt savklingen [6] direkte på væggen.
2. Udøv et let tryk på produktet for at bøje savklingen [6], således at fodpladen [7] berører væggen.
3. Tænd for produktet.
4. Sav i arbejdsemnet med et konstant tryk.

● Rengøring og vedligeholdelse

⚠ ADVARSEL! Fare for kvæstelser!



Sluk altid for produktet, fjern batteripakken [3], og lad produktet køle af, inden du foretager justeringer.

BEMÆRK

- ▶ Til rengøring af produktet skal der ikke anvendes kemiske, alkaliske, skurende eller andre aggressive rengørings- eller desinfektionsmidler, da de kan angribe produktets overflade.
- ▶ Sørg for, at der aldrig trænger væske ind i produktet.

- Regelmæssig og grundig rengøring giver en sikker anvendelse og forlænger produktets levetid.
- Hold altid produktet rent, tørt og frit for olie og fedt.
- Efter hver anvendelse og før opbevaring: Fjern fremmedlegemer fra produktet.
- Rengør produktet med en tør klud.

- Anvend en blød børste til svært tilgængelige steder.
- Rengør specielt ventilationsåbninger med en klud og en blød børste efter hver brug. Ventilationsåbninger skal altid holdes fri.

● Vedligeholdelse

- Før og efter hvert brug: Kontrollér produktet og tilbehøret (fx savklinge) for slitage og beskadigelser. Udskift om nødvendigt slidt eller beskadiget tilbehør. Vær opmærksom på de tekniske krav (se "Tekniske data").
- Kontroller, om afdækninger og sikkerhedsanordninger fungerer upåklageligt og er korrekt monteret. Hvis det ikke er tilfældet, skal de udskiftes af en fagmand.
- Udskift savklingen [6], hvis den er sløv, bøjet eller på anden måde er beskadiget.

● Reparation

- Dette produkt indeholder ingen dele, som brugeren selv kan reparere.
- Kontakt et godkendt værksted eller en tilsvarende kvalificeret person for at få produktet kontrolleret og repareret.

● Opbevaring

- Den optimale temperatur for langtidsopbevaring (længere end 3 måneder) ligger mellem +20 °C og +26 °C.
- Rengør produktet som beskrevet ovenfor.
- Opbevar produktet og tilbehøret på et mørkt, tørt og frostfrit sted med god ventilation.
- Opbevar produktet uden for børns rækkevidde.
- Opbevar produktet i transportkufferten.

Batteripakke

- Inden langtidsopbevaring: Opbevar kun batteripakken **3** i delvist opladet tilstand. Batteripakken skal være ladet 40 % til 60 % op (rød og orangefarvet opladningsstatus-LED'er **16** lyser).
- Ved langtidsopbevaring: Kontroller batteripakkens **3** opladningsstatus ca. hver 3. måned. Oplad om nødvendigt batteripakken.

● Transport

- Transportér produktet i transportkufferten.
- Beskyt produktet mod alvorlige stød eller stærke vibrationer, som kan opstå ved transport i køretøjer.
- Fastgør produktet, så det ikke kan glide eller vælte.

● Bortskaffelse

Indpakningen består af miljøvenlige materialer, som De kan bortskaffe over de lokale genbrugssteder.



Bemærk forpakkingsmaterialernes mærkning til affaldssorteringen, disse er mærket med forkortelser (a) og numre (b) med følgende betydning: 1–7: kunststoffer/20–22: papir og pap/80–98: kompositmaterialer.

Produkt:



Produktet og tilbehøret og emballagematerialer kan genbruges og er underlagt udvidet producentansvar. De skal bortskaffes separat.

Følg de viste mærkater med sorteringsoplysninger, så de bortskaffes på en bedre måde.

Triman-logoet gælder kun for Frankrig.



De får oplyst muligheder til bortskaffelse af det udtjente produkt hos deres lokale myndigheder eller bystyre.



For miljøets skyld, så må produktet aldrig smides ud sammen med husholdningsaffaldet, når det er udtjent, men skal afleveres til en fagmæssig korrekt bortskaffelse. De kan informere Dem vedrørende opsamlingssteder og deres åbningstider hos deres ansvarlige forvaltning.

Defekte eller brugte batterier/ genopladelige batterier skal genanvendes. Aflevér batterier/akkuer og/eller produktet via et af de tilbudte indsamlingssteder.



Miljøskader gennem forkert bortskaffelse af batterierne/ akkuerne!

Fjern batterierne/de genopladelige batterier fra produktet ved bortskaffelse.

Batterier/akkuer må ikke bortskaffes via husholdningsaffaldet. De kan indeholde giftige tungmetaller og er underlagt behandlingen for særaffald. De kemiske symboler for tungmetaller er følgende: Cd = kadmium, Hg = kviksølv, Pb = bly. Afleverer derfor brugte batterier/akkuer hos en kommunal genbrugsstation.

● Garanti

Produktet er blevet fremstillet efter strenge kvalitetsstandarder og kontrolleret nøje før udlevering. I tilfælde af materiale- eller produktionsfejl kan du i medfør af loven gøre krav gældende

over for sælgeren af produktet. Dine lovmæssige rettigheder begrænses på ingen måde af den af os nedennævnte garanti.

Garantien på dette produkt gælder i 3 år regnet fra købsdatoen. Garantien gælder fra købsdatoen. Opbevar den originale kvittering et sikkert sted, da dette dokument forlanges forlagt som dokumentation for købet.

Alle skader eller mangler, der allerede forefindes på tidspunktet for købet, skal straks meddeles efter udpakningen af produktet.

Hvis der inden for 3 år regnet fra købsdatoen viser sig en materiale- eller produktionsfejl på produktet, reparerer eller udskifter vi det – efter vores valg – gratis for dig. Garantiperioden forlænges ikke som følge af et imødekommet krav om garanti. Dette gælder også for udskiftede og reparerede dele.

Denne garanti bortfalder, hvis produktet er blevet beskadiget eller anvendt og vedligeholdt forkert.

Garantien dækker materiale- og produktionsfejl. Denne garanti dækker hverken produktdele, der er udsat for normal slidage og derfor er at betragte som sliddele (f.eks. batterier, slanger, farvepatroner), eller skader på skrøbelige dele, f.eks. kontakter eller dele af glas.

● Afvikling af garantisager

For at sikre en hurtig behandling af din forespørgsel, bedes du overholde følgende instruktioner:

Ved alle forespørgsler, skal kvitteringen og varenummeret (IAN 494219_2504) kunne forevises som dokumentation på købet.

Varenummeret kan du aflæse på produktets typeskilt, en gravering på produktet, forsiden af din betjeningsvejledning (nederst til venstre) eller på en mærkat på bagsiden eller undersiden af produktet.

Hvis der opstår funktionsfejl eller andre mangler, skal du i første omgang kontakte serviceafdelingen via telefon eller e-mail.

Et defekt produkt kan gratis sendes til den serviceadresse, der er blevet oplyst, vedlagt kvitteringen (kassebonen) og en beskrivelse af, hvilken defekt der er opstået og hvornår den er opstået.



På parksidediy.com kan du se og downloade denne og mange andre manualer. Ved at scanne QR-koden får du adgang til parksidediy.com. Vælg dit land og søg efter betjeningsvejledningen i søgefeltet. Ved at indtaste varenummeret (IAN) 494219_2504 finder du frem til betjeningsvejledningen af dit produkt.

● Service

DK Service Danmark
Tel.: 80254583
Kontaktformular på
parksidediy.com
IAN 494219_2504

● EU-overensstemmelseserklæring

EU-OVERENSSTEMMELSESERKLÆRING (Nr. 494219_2504)

IAN: 494219_2504
Produktidentifikation: "PARKSIDE" Batteridreven grensav
Modelnummer: HG10614

Genstanden for erklæringen, som beskrevet ovenfor, er i overensstemmelse med den relevante EU-harmoniseringslovgivning:

Direktiv 2006/42/EF
Direktiv 2014/30/EF
Direktiv 2011/65/EU med alle relaterede ændringer

Referencer til de relevante anvendte harmoniserede standarder eller referencer til de andre tekniske specifikationer, som der erklæres overensstemmelse med:

Nr. / dele
Direktiv 2006/42/EF
EN 62841-1:2015/A11:2022
EN 62841-2-11:2016/A1:2020
Direktiv 2014/30/EF
EN IEC 55014-1:2021
EN IEC 55014-2:2021

Genstanden for ovennævnte erklæring er i overensstemmelse med Europa-Parlamentets og Rådets direktiv 2011/65/EU af den 8. juni 2011 om begrænsning af brugen af visse farlige stoffer i elektrisk og elektronisk udstyr:

Nr. / dele
Direktiv 2011/65/EU
EN IEC 63000:2018

Ihændeager af den tekniske dokumentation: OWIM GmbH & Co.KG

Underskrevet for og på vegne af:

OWIM GmbH & Co. KG, Stiftsbergstraße 1, 74167 Neckarsulm, Tyskland

Denne overensstemmelseserklæring udstedes udelukkende under fabrikantens ansvar.

Oversættelse af original overensstemmelseserklæring

Neckarsulm

27.06.2025

Sted

Dato

ppa. Vens Buchheim

Prokurist

ppa. Dr. Thörsten Maier

Prokurist

DK



DK 171

Elenco dei pittogrammi/simboli utilizzati	Pagina 173
Introduzione	Pagina 174
Uso previsto	Pagina 174
Contenuto della confezione	Pagina 174
Elenco delle parti	Pagina 174
Dati tecnici	Pagina 175
Istruzioni generali di sicurezza	Pagina 176
Istruzioni generali di sicurezza per gli elettrotensili	Pagina 176
Istruzioni di sicurezza specifiche per i seghetti alternativi	Pagina 179
Riduzione delle vibrazioni e del rumore	Pagina 180
Comportamento in caso di emergenza	Pagina 180
Rischi residui	Pagina 180
Istruzioni di sicurezza per i caricabatterie	Pagina 181
Prima del primo utilizzo	Pagina 182
Disimballo del prodotto	Pagina 182
Accessori	Pagina 182
Ricarica della batteria	Pagina 182
Fissaggio/rimozione della batteria	Pagina 183
Controllo del livello di carica della batteria	Pagina 183
Montaggio	Pagina 183
Montaggio/rimozione della staffa di fissaggio	Pagina 183
Montaggio/sostituzione della lama	Pagina 183
Funzionamento	Pagina 184
Accensione/spegnimento	Pagina 184
Istruzioni operative	Pagina 184
Tagli normali	Pagina 184
Taglio con sega ad immersione	Pagina 185
Taglio a filo	Pagina 185
Pulizia e manutenzione	Pagina 185
Manutenzione	Pagina 186
Riparazione	Pagina 186
Conservazione	Pagina 186
Trasporto	Pagina 186
Smaltimento	Pagina 186
Garanzia	Pagina 187
Gestione dei casi in garanzia	Pagina 188
Assistenza	Pagina 188
Dichiarazione di conformità UE	Pagina 189

Elenco dei pittogrammi/simboli utilizzati

	AVVERTENZA! – Indica un pericolo a medio rischio che, se non evitato, può causare la morte o gravi lesioni (ad es. rischio di scosse elettriche)	 	Questo simbolo indica che durante l'uso del prodotto va osservato il manuale delle istruzioni.
	CAUTELA! – Indica una minaccia a basso rischio che, se non evitata, può causare lesioni lievi o di media gravità (ad es. pericolo di scottature)		Scollegare sempre il caricabatterie 12 dall'alimentazione prima di rimuovere la batteria 3 dal caricabatterie o di inserire la batteria.
	ATTENZIONE! – Avverte di possibili danni materiali (ad es. pericolo di cortocircuito)		Spegnere sempre il prodotto, rimuovere la batteria 3 e lasciarlo raffreddare prima di effettuare qualsiasi operazione di adattamento.
	Indossare cuffie di protezione!		Indossare guanti protettivi!
	Corrente/tensione alternata		Corrente/tensione continua
	Utilizzare il prodotto solo in ambiente asciutto.	min⁻¹	Giri al minuto
	Classe di protezione II (doppio isolamento)		Proteggere la batteria 3 da calore e luce del sole diretta.
	Proteggere la batteria 3 dal fuoco.		Proteggere la batteria 3 da acqua e umidità.
CE	Il marchio CE conferma la conformità alle direttive UE applicabili al prodotto.	 	Istruzioni di sicurezza Istruzioni

20 V SEGHETTO

RICARICABILE PER POTATURA

● **Introduzione**

Congratulazioni per l'acquisto del vostro nuovo prodotto. Avete optato per un prodotto di alta qualità. Le istruzioni d'uso sono parte integrante di questo prodotto. Esse contengono importanti avvertenze sulla sicurezza, l'impiego e lo smaltimento. Prima dell'utilizzo del prodotto, prendere conoscenza di tutte le istruzioni d'uso e delle avvertenze di sicurezza. Utilizzare il prodotto solo come descritto e per i campi di applicazione indicati. Consegnare tutte le documentazioni su questo prodotto quando viene ceduto a terzi.

● **Uso previsto**

- Questo seghetto ricaricabile per potatura (di seguito denominato "prodotto" o "elettroutensile") è una sega alternativa con un dispositivo d'arresto fisso (piastra base) progettata per la segatura di legno, plastica e materiali da costruzione.
- Il prodotto è adatto per segare in modo grossolano, per tagli dritti e curvi e per tagliare le superfici a filo.
- Con la staffa di fissaggio montata, il prodotto è adatto a segare rami.
- Osservare le informazioni sulle lame e le istruzioni operative per la segatura.
- Qualsiasi altro uso o modifica del prodotto è considerato improprio e comporta notevoli pericoli di incidenti.
- Il produttore non si assume alcuna responsabilità per danni derivanti da un uso improprio.
- Il prodotto non è adatto per l'uso commerciale.

● **Contenuto della confezione**

⚠ AVVERTENZA!

- ▶ Il prodotto e i materiali di imballaggio non sono giocattoli per bambini! I bambini non devono giocare con sacchetti di plastica, pellicole e piccole parti! Sussiste il rischio di ingerimento e soffocamento!

INDICAZIONE

- ▶ HCS = high carbon steel = acciaio ad alto contenuto di carbonio
- ▶ TPI = teeth per inch = numero di denti per pollice (2,54 cm)

- 1 20 V Seghetto ricaricabile per potatura
- 1 Staffa di fissaggio
- 1 Lama per potatura verde (HCS, 152 × 1 mm, 6 TPI)
- 1 Valigetta da trasporto
- 1 Manuale di istruzioni

● **Elenco delle parti**

Prima di leggere, aprire le pagine delle figure e familiarizzare con tutte le caratteristiche del prodotto.

(Fig. A, B)

- 1 Blocco di accensione
- 2 Impugnatura
- 3 Batteria*
- 4 Pulsante di sblocco (batteria)
- 5 Interruttore ON/OFF
- 6 Lama
- 7 Piastra base
- 7a Scanalatura
- 8 Mandrino a serraggio rapido
- 9 Paramano
- 10 Sblocco (staffa di fissaggio)
- 11 Staffa di fissaggio
- 12 Caricabatterie*
- 13 LED di carica (rosso)

* Batteria e caricabatterie rapido non sono inclusi.

- 14 LED di carica (verde)
- 15 Pulsante  (livello di carica)
- 16 LED del livello di carica (rosso/arancione/verde)

● Dati tecnici

20 V Seghetto ricaricabile per potatura	PASA 20-Li D3
Tensione nominale:	20 V $\overline{=}$
Velocità nominale di corsa a vuoto n_0 :	0–2700 min ⁻¹
Lunghezza della corsa:	20 mm
Massima capacità di taglio:	60 mm (con artiglio per rami) 90 mm (senza artiglio per rami)
Supporto lama:	1/2" (12,7 mm)

Temperatura ambiente consigliata

Durante la carica:	da +4 °C a +40 °C
Durante il funzionamento:	da +4 °C a +40 °C
Durante la conservazione:	da +20 °C a +26 °C

Valori di emissione di rumore

Valore misurato per il rumore determinato secondo la norma EN 62841. Il livello di rumore ponderato A dell'elettrotensile sul luogo dell'utente è tipicamente:

Livello di pressione sonora L_{pA} :	79,3 dB
Incertezza K_{pA} :	5 dB
Livello d'intensità sonora L_{WA} :	87,3 dB
Incertezza K_{WA} :	5 dB

AVVERTENZA!



Indossare cuffie di protezione!

Valori di emissione di vibrazioni

Valori di vibrazione totale (somma vettoriale di tre direzioni) determinati secondo la norma EN 62841:

Taglio di pannello di truciolato $a_{h,B}$:	3,842 m/s ²
Incertezza K:	1,5 m/s ²
Taglio di travi in legno $a_{h,WB}$:	3,731 m/s ²
Incertezza K:	1,5 m/s ²

AVVERTENZA!

- ▶ Le emissioni di vibrazioni e rumore durante l'uso effettivo dell'elettrotensile possono differire dai valori dichiarati a seconda del modo in cui l'elettrotensile viene utilizzato, in particolare il tipo di pezzo da lavorare.
- ▶ È necessario stabilire misure di sicurezza per proteggere l'operatore sulla base di una stima del carico di vibrazioni durante le condizioni effettive di utilizzo (si dovrebbe tenere conto di tutte le parti del ciclo operativo, come i periodi in cui l'elettrotensile è spento e quelli in cui è acceso ma funziona senza carico).

INDICAZIONE

- ▶ I valori di vibrazione totale dichiarati e i valore di emissione sonora dichiarati sono stati misurati secondo una procedura di prova standardizzata e possono essere utilizzati per confrontare un elettrotensile con un altro.
- ▶ I valori di vibrazione totale dichiarati e i valori di emissione sonora dichiarati possono essere utilizzati anche per una stima preliminare del carico.

Tempo di carica

- Il prodotto fa parte della serie **X 20 V TEAM** di **Parkside** e può essere utilizzato con batterie della serie **X 20 V TEAM** di **Parkside**. Le batterie della serie **X 20 V TEAM** possono essere caricate solo con caricabatterie della serie **X 20 V TEAM**.
 - Si consiglia di utilizzare il prodotto esclusivamente con le seguenti batterie:
 - **PAP 20 B1**
 - **PAP 20 B3**
 - Si consiglia di caricare le batterie con i seguenti caricabatterie:
 - **PLG 20 A3**
 - **PLG 20 A4**
 - **PLG 20 C1**
 - **PLG 20 C3**
 - **PDSLGL 20 A1**

Tempo di carica	Batteria 2 Ah PAP 20 B1	Batteria 4 Ah PAP 20 B3
Max. 2,4 A caricabatterie PLG 20 A4/C1	60 min	120 min
Max. 4,5 A caricabatterie PLG 20 A3/C3	35 min	60 min
Max. 4,5 A caricabatterie PDSLGL 20 A1	35 min	60 min



Istruzioni generali di sicurezza

● Istruzioni generali di sicurezza per gli elettrotensili

⚠ AVVERTENZA!



Leggere tutte le istruzioni di sicurezza, le istruzioni, le illustrazioni e i dati tecnici forniti con questo elettrotensile. Il mancato rispetto delle istruzioni riportate di seguito può causare scosse elettriche, incendi e/o lesioni gravi.

Conservare le istruzioni di sicurezza e le istruzioni per eventuali necessità future.

Il termine “elettrotensile” utilizzato nelle istruzioni di sicurezza si riferisce agli elettrotensili alimentati dalla rete (con

cavo di alimentazione) o quelli a batteria (senza cavo di alimentazione).

Sicurezza sul posto di lavoro

- Mantenere l'area di lavoro pulita e ben illuminata.** Aree di lavoro disordinate o non illuminate possono causare incidenti.
- Non lavorare con l'elettrotensile in un ambiente potenzialmente esplosivo contenente liquidi, gas o polveri infiammabili.** Gli elettrotensili producono scintille che possono accendere la polvere o i vapori.
- Tenere lontani i bambini e le altre persone durante l'uso dell'elettrotensile.** Una distrazione potrebbe provocare la perdita del controllo dell'elettrotensile.

Sicurezza elettrica

- La spina del connettore dell'elettrotensile deve essere inserita nella presa. La spina non**

deve essere modificata in alcun modo. Non utilizzare adattatori per spine insieme agli elettroutensili con messa a terra. Spine non modificate e prese adatte riducono il rischio di scosse elettriche.

b) **Evitare il contatto fisico con superfici collegate a terra come tubi, riscaldatori, stufe e frigoriferi.** Se il corpo è a terra, il rischio di scossa elettrica aumenta.

c) **Tenere gli elettroutensili lontano dalla pioggia o dall'umidità.** La penetrazione dell'acqua in un elettroutensile aumenta il rischio di scosse elettriche.

d) **Non usare impropriamente il cavo di alimentazione per trasportare, appendere o scollegare l'elettroutensile dalla presa di corrente. Tenere il cavo di alimentazione lontano da fonti di calore, olio, spigoli vivi o parti in movimento.** I cavi di alimentazione danneggiati o aggrovigliati aumentano il rischio di scosse elettriche.

e) **Quando si lavora con un elettroutensile all'aperto, utilizzare solo prolunghie adatte all'uso esterno.** L'uso di una prolunga per esterni riduce il rischio di scosse elettriche.

f) **Se il funzionamento dell'elettroutensile in un ambiente umido è inevitabile, utilizzare un interruttore differenziale.** L'uso di un interruttore differenziale riduce il rischio di scosse elettriche.

Sicurezza personale

a) **Stare attenti, prestare attenzione a ciò che si sta facendo e usare il buon senso quando si lavora con un elettroutensile.** Non usare un elettroutensile quando si

è privi stanchi o sotto l'influenza di droghe, alcol o medicinali. Un istante di disattenzione durante l'utilizzo dell'elettroutensile potrebbe provocare gravi lesioni.

b) **Indossare sempre dispositivi di protezione individuale e occhiali di sicurezza.** L'uso di dispositivi di protezione individuale, quali maschera antipolvere, scarpe di sicurezza antiscivolo, casco di sicurezza o protezione acustica, a seconda del tipo e dell'uso dell'elettroutensile, riduce il rischio di lesioni.

c) **Evitare la messa in funzione accidentale. Accertarsi che l'elettroutensile sia spento prima di collegarlo all'alimentazione e/o alla batteria, sollevarlo o trasportarlo.** Se quando si trasporta l'elettroutensile si ha il dito sull'interruttore, o se si collega l'elettroutensile acceso all'alimentazione elettrica, si possono verificare incidenti.

d) **Rimuovere gli utensili di regolazione o le chiavi prima di accendere l'elettroutensile.** Un utensile o una chiave che si trova in una parte rotante dell'elettroutensile può causare lesioni.

e) **Evitare una postura anomala. Garantire una base sicura e mantenere sempre l'equilibrio.** In questo modo è possibile controllare meglio l'elettroutensile in situazioni impreviste.

f) **Indossare indumenti adatti. Non indossare abiti larghi o gioielli. Tenere capelli e vestiti lontano dalle parti in movimento.** Vestiti sciolti, gioielli o capelli lunghi possono rimanere impigliati in parti in movimento.

- g) **Se è possibile installare sistemi di aspirazione e raccolta della polvere, questi vanno collegati e utilizzati correttamente.** L'uso di un aspiratore polvere può ridurre il rischio di pericoli legati alla polvere.
- h) **Non essere superficiali credendosi al sicuro e non ignorare le regole di sicurezza per gli elettroutensili, anche se si ha familiarità con l'elettroutensile avendolo utilizzato più volte.** Un uso sbadato può causare gravi lesioni in una frazione di secondo.

Uso e manipolazione dell'elettroutensile

- a) **Non sovraccaricare l'elettroutensile. Utilizzare l'elettroutensile adatto al proprio lavoro.** Con l'elettroutensile giusto si può lavorare meglio e in modo più sicuro per la prestazione specificata.
 - b) **Non utilizzare un elettroutensile con un interruttore difettoso.** Un elettroutensile che non può più essere acceso o spento è pericoloso e va riparato.
 - c) **Scollegare la spina e/o rimuovere la batteria prima di apportare regolazioni all'apparecchio, cambiare le parti degli strumenti di inserimento o mettere da parte l'elettroutensile.** Questa precauzione impedisce l'avviamento involontario dell'elettroutensile.
 - d) **Tenere gli elettroutensili non utilizzati fuori dalla portata dei bambini. Non consentire l'uso dell'elettroutensile a persone che non lo conoscono o non hanno letto le presenti istruzioni per l'uso.** Gli elettroutensili sono pericolosi se utilizzati da persone inesperte.
- e) **Prestare cura nella manutenzione degli elettroutensili e dello strumento di inserimento. Controllare che le parti mobili funzionino correttamente e non si inceppino, che le parti siano rotte o danneggiate in modo tale da compromettere il funzionamento dell'elettroutensile. Far riparare le parti danneggiate prima di utilizzare l'elettroutensile.** Molti incidenti sono causati da una cattiva manutenzione degli elettroutensili.
 - f) **Mantenere gli utensili da taglio affilati e puliti.** Gli utensili da taglio con taglienti affilati tenuti con cura si inceppano meno e sono più facili da guidare.
 - g) **Utilizzare elettroutensili, accessori, strumenti di inserimento, ecc. secondo le presenti istruzioni. Tenere conto delle condizioni di lavoro e dell'attività da svolgere.** L'uso di elettroutensili per applicazioni diverse da quelle previste può portare a situazioni di pericolo.
 - h) **Tenere le impugnature e le superfici di presa asciutte, pulite e prive di olio e grasso.** Le impugnature e le superfici di presa scivolose non consentono un uso e un controllo sicuro dell'elettroutensile in situazioni impreviste.

Uso e manipolazione dell'utensile a batteria

- a) **Caricare le batterie solo con i caricabatterie raccomandati dal produttore.** Un caricabatterie adatto ad un particolare tipo di batteria crea un rischio di incendio se utilizzato con altre batterie.

- b) **Utilizzare solo le batterie in dotazione con gli elettroutensili.** L'uso di altre batterie può causare lesioni e rischio di incendio.
- c) **Tenere la batteria inutilizzata lontano da graffette, monete, chiavi, chiodi, viti o altri piccoli oggetti metallici che potrebbero causare il collegamento dei contatti.** Un cortocircuito tra i contatti della batteria può causare ustioni o incendi.
- d) **Se usata in modo errato, dalla batteria potrebbe fuoriuscire del liquido. Evitare il contatto con esso. In caso di contatto accidentale, sciacquare con acqua. Se il liquido entra negli occhi, consultare un medico.** La fuoriuscita del liquido della batteria può causare irritazioni cutanee o ustioni.
- e) **Non utilizzare batterie danneggiate o modificate.** Batterie danneggiate o modificate possono comportarsi in modo imprevedibile e causare incendi, esplosioni o lesioni.
- f) **Non esporre la batteria al fuoco o a temperature elevate.** Il fuoco o temperature superiori a 130 °C possono causare un'esplosione.
- g) **Seguire tutte le istruzioni di carica e non caricare mai la batteria o l'utensile a batteria al di fuori dell'intervallo di temperatura specificato nelle istruzioni per l'uso.** Una carica errata o al di fuori dell'intervallo di temperatura consentito può distruggere la batteria e aumentare il rischio di incendio.

	<p>CAUTELA! PERICOLO DI ESPLOSIONE! Non caricare mai batterie non ricaricabili.</p>
	<p>Proteggere la batteria dal calore, ad es. luce solare continua, fuoco, acqua e umidità. C'è rischio di esplosione.</p>
	
	

Assistenza

- a) **Far riparare l'elettroutensile solo da personale qualificato e solo con pezzi di ricambio originali.** In questo modo si garantisce il mantenimento della sicurezza dell'elettroutensile.
- b) **Non sottoporre mai a manutenzione le batterie danneggiate.** Tutta la manutenzione delle batterie deve essere eseguita solo dal produttore o da un centro di assistenza autorizzato.

● Istruzioni di sicurezza specifiche per i seghetti alternativi

AVVERTENZA!

- ▶ Non utilizzare accessori non raccomandati da **PARKSIDE**. Ciò può causare scosse elettriche e incendi.
- a) **Tenere l'elettroutensile dalle superfici di presa isolate quando si eseguono lavori in cui lo strumento di inserimento può colpire linee elettriche nascoste.** Il contatto con un filo sotto tensione può anche mettere sotto tensione le parti metalliche dell'apparecchio e causare scosse elettriche.

- b) **Fissare e mettere in sicurezza il pezzo da lavorare ad una base stabile utilizzando morsetti o altri mezzi.** Se si tiene il pezzo da lavorare solo a mano o contro il corpo, esso rimane instabile, con conseguente perdita di controllo.
- c) Indossare una maschera antipolvere!

● Riduzione delle vibrazioni e del rumore

Limitare il tempo di utilizzo, utilizzare modalità a bassa vibrazione e bassa rumorosità e indossare dispositivi di protezione individuale per ridurre gli effetti delle vibrazioni e del rumore.

Le seguenti misure possono contribuire a ridurre i rischi legati a vibrazioni e rumore:

- Utilizzare il prodotto solo in conformità con l'uso previsto e come descritto nelle presenti istruzioni per l'uso.
- Assicurarsi che il prodotto sia perfetto e ben mantenuto.
- Tenere saldamente il prodotto dalle impugnature/superfici di presa.
- Mantenere il prodotto secondo le istruzioni e garantire un'adeguata lubrificazione (se del caso).
- Pianificare il processo di lavoro in modo che l'uso di prodotti con un elevato valore di vibrazione sia distribuito su un periodo più lungo.

● Comportamento in caso di emergenza

Utilizzare le presenti istruzioni per l'uso per familiarizzare con l'uso di questo prodotto. Memorizzare le istruzioni di sicurezza e rispettarle a tutti i costi. Ciò aiuta ad evitare rischi e pericoli.

- Fare sempre attenzione durante l'uso di questo prodotto in modo da poter identificare tempestivamente i pericoli e agire di conseguenza. Un intervento rapido può prevenire gravi lesioni e danni materiali.
- In caso di malfunzionamenti, spegnere immediatamente il prodotto e rimuovere la batteria. Prima di rimmetterlo in funzione, far controllare e, se necessario, riparare da uno specialista qualificato.

● Rischi residui

INDICAZIONE

- ▶ Durante il funzionamento, questo prodotto genera un campo elettromagnetico! In determinate circostanze, questo campo può interferire con impianti medici attivi o passivi!
- ▶ Per ridurre il pericolo di lesioni gravi o mortali, si consiglia alle persone con impianti medici di consultare il proprio medico e il produttore dell'impianto medico prima di utilizzare il prodotto!

Anche se il prodotto viene utilizzato correttamente, sussiste comunque un potenziale rischio di lesioni personali e danni materiali. In relazione alla costruzione e alla progettazione di questo prodotto possono verificarsi, tra l'altro, i seguenti pericoli:

- Danni alla salute derivanti da emissioni di vibrazioni se il prodotto viene utilizzato per un lungo periodo, non viene gestito e sottoposto a manutenzione in modo adeguato.

● Istruzioni di sicurezza per i caricabatterie

- L'apparecchio può essere usato da bambini di almeno 8 anni e persone con ridotte capacità fisiche, psichiche o sensoriali, oppure senza esperienza e conoscenza del prodotto, solo sotto supervisione o a seguito di istruzioni per un uso sicuro del prodotto e conseguente comprensione dei rischi connessi all'utilizzo dello stesso.

Non lasciare che i bambini giochino con l'apparecchio.

La pulizia e la manutenzione utente non possono essere eseguite da bambini senza supervisione.

- Non ricaricare batterie non ricaricabili. La violazione di questa indicazione comporta dei pericoli.
- Se il cavo di alimentazione è danneggiato, deve essere sostituito dal

costruttore o dal suo servizio assistenza o da una persona con qualifica simile, in modo da prevenire ogni rischio.

- Proteggere le componenti elettriche dall'umidità. Non immergere il dispositivo in acqua o in altri liquidi, per evitare scosse elettriche. Non tenere mai l'apparecchio sotto acqua corrente. Osservare le istruzioni per la pulizia, la manutenzione e la riparazione.

 L'apparecchio è adatto esclusivamente all'uso in interni.

- Per impostare il prodotto a 50 Hz o 60 Hz, non è necessaria alcuna azione da parte degli utenti. Il prodotto si imposta automaticamente a 50 Hz o 60 Hz.
- I clienti dei seguenti paesi possono ordinare batterie e caricabatterie di ricambio compatibili nei negozi online Lidl:

Germania (lidl.de),
 Francia (lidl.fr), Belgio
 (lidl.be), Repubblica
 Ceca (lidl.cz), Paesi
 Bassi (lidl.nl), Polonia
 (lidl.pl), Slovacchia
 (lidl.sk), Spagna (lidl.es)
 I clienti di tutti
 gli altri Paesi
 possono ordinarli su
 www.optimex-shop.com.

● **Prima del primo utilizzo**

● **Disimballo del prodotto**

1. Estrarre il prodotto dall'imballaggio e rimuovere tutto il materiale di imballaggio e le pellicole protettive.
2. Verificare la presenza di tutti i componenti e la completezza della fornitura descritta (vedi "Contenuto della confezione").
3. Controllare che il prodotto e tutte le parti siano in buone condizioni. Se si riscontrano danni o difetti, non utilizzare il prodotto, ma procedere come descritto nel capitolo "Garanzia".

● **Accessori**

- Per far funzionare questo prodotto in modo sicuro e corretto, sono necessari i seguenti accessori, cioè strumenti di inserimento e lame:
 - Lama adeguata
- Gli accessori e le lame sono disponibili presso il rivenditore autorizzato. Al momento dell'acquisto, osservare sempre i requisiti tecnici di questo prodotto (vedi "Dati tecnici").
- In caso di dubbi, chiedere consiglio a un esperto qualificato o al proprio rivenditore di fiducia.

● **Ricarica della batteria**

⚠ **AVVERTENZA! Rischio di lesioni!**



Scollegare sempre il caricabatterie [12] dall'alimentazione prima di inserire/rimuovere la batteria [3].

INDICAZIONE

- ▶ È possibile caricare la batteria [3] in qualsiasi momento senza accorciarne la durata.
- ▶ La batteria [3] non si danneggia se il processo di carica viene interrotto.
- Prima della messa in funzione: Ricaricare la batteria [3] se essa è a un livello di carica medio o basso (vedi "Controllo del livello di carica della batteria").
- I LED di carica (rosso [13] e verde [14]) indicano lo stato del caricabatterie [12] e della batteria [3].

LED	Condizione
Il LED rosso [13] è acceso	Batteria [3] in carica
Il LED verde [14] è acceso	Batteria [3] completamente carica
I LED verde [14] e LED rosso [13] lampeggiano	Batteria [3] difettosa
Il LED rosso [13] lampeggia	Batteria [3] troppo fredda o troppo calda
Il LED verde [14] è acceso (senza batteria [3])	Caricabatterie [12] pronto all'uso

1. Inserire la batteria [3] nel caricabatterie [12].
2. Collegare la spina [12] del caricabatterie a una presa.

- Quando la batteria **3** è completamente carica:
 - Staccare la spina **12** del caricabatterie dalla presa.
 - Rimuovere la batteria **3** dal caricabatterie **12**.

● Fissaggio/rimozione della batteria

Fissaggio della batteria

- Far scorrere la batteria **3** sull'impugnatura **2**.
- Assicurarsi che la batteria **3** scatti in posizione in modo percettibile.

Rimozione della batteria

- Premere il pulsante di sblocco **4** sulla batteria **3**.
- Estrarre la batteria **3** dall'impugnatura **2**.

● Controllo del livello di carica della batteria

- Premere il tasto  **15**. I LED del livello di carica **16** si accendono.

Colore	Livello di carica
Rosso/arancione/ verde	Massimo
Rosso/arancione	Medio
Rosso	Basso

● Montaggio

● Montaggio/rimozione della staffa di fissaggio

(Fig. C, D)

▲ AVVERTENZA! Rischio di lesioni!



Spegnere sempre il prodotto, rimuovere la batteria **3** e lasciarlo raffreddare prima di effettuare qualsiasi operazione di adattamento.

Montaggio della staffa di fissaggio

- Premere lo sblocco **10** su entrambi i lati. Spingere la staffa di fissaggio **11** sulle guide della piastra base **7** finché non scatta in posizione nella scanalatura **7a**.

Rimozione della staffa di fissaggio

- Premere lo sblocco **10** su entrambi i lati. Estrarre la staffa di fissaggio **11** dalle guide.

● Montaggio/sostituzione della lama

▲ AVVERTENZA! Rischio di lesioni!



Spegnere sempre il prodotto, rimuovere la batteria **3** e lasciarlo raffreddare prima di effettuare qualsiasi operazione di adattamento.

▲ CAUTELA! Rischio di lesioni!



Le lame sono affilate e possono surriscaldarsi durante l'uso. Indossare sempre dei guanti protettivi durante la manipolazione delle lame.

▲ ATTENZIONE! Rischio di danni materiali!

- ▶ I denti della lama **6** devono essere rivolti verso il basso.

- Ruotare il mandrino a serraggio rapido **8** in direzione della freccia fino all'arresto. Tenere il mandrino a serraggio rapido in questa posizione.
- Spingere la lama **6** nel mandrino a serraggio rapido **8** fino all'arresto.
- Rilasciare il mandrino a serraggio rapido **8** in modo che torni alla posizione iniziale.
- La lama **6** è ora bloccata.

● Funzionamento

● Accensione/spegnimento

⚠ CAUTELA! Rischio di lesioni!



Indossare sempre dei guanti protettivi quando si maneggia o si lavora col prodotto.

⚠ CAUTELA! Rischio di lesioni!

- ▶ Prima di accendere il prodotto: Accertarsi che la lama [6] non tocchi il pezzo da lavorare.
- ▶ Assumere una postura sicura. Durante il lavoro, tenere sempre il prodotto con entrambe le mani.
- ▶ Tenere le mani lontane dalla lama [6] quando il prodotto è in uso.

INDICAZIONE

- ▶ Non è possibile bloccare l'interruttore ON/OFF [5] per un funzionamento continuo.

Accensione

1. Sbloccare il blocco di accensione [1] spingendolo sul lato sinistro o destro.
2. Tenere premuto l'interruttore ON/OFF [5].
3. Regolare la velocità desiderata modificando la pressione sull'interruttore ON/OFF [5].

Spegnimento

1. Rilasciare l'interruttore ON/OFF [5].
2. Quando si rilascia l'interruttore ON/OFF [5], il blocco di accensione [1] torna nella sua posizione iniziale.

● Istruzioni operative

⚠ CAUTELA! Rischio di lesioni e danni materiali!

- ▶ Indossare dei guanti protettivi durante la manipolazione della lama [6]. In questo modo si evitano lesioni da taglio.

⚠ CAUTELA! Rischio di lesioni e danni materiali!

- ▶ Non utilizzare lame smussate o piegate o danneggiate in altro modo.
- ▶ Prima di segare il pezzo in lavorazione, controllare che non vi siano oggetti nascosti, come chiodi e viti, e rimuoverli.
- ▶ Impiegare sempre una lama idonea.
- ▶ Fissare il pezzo al banco di lavoro tramite dispositivi di serraggio.
- ▶ Durante la segatura, applicare solo la pressione minima necessaria. Una pressione eccessiva può causare la piegatura o la rottura della lama.
- ▶ Spegnerne immediatamente il prodotto se la lama si è inceppata. Provare ad allargare il taglio della sega ed estrarre con cautela la lama.
- ▶ Durante il lavoro, tenersi sempre a lato del prodotto.
- ▶ Assicurarsi sempre che il proprio posto di lavoro sia ben ventilato.
- ▶ Evitare di sovraccaricare il prodotto durante il lavoro.

● Tagli normali

1. Accertarsi che la lama [6] non tocchi il pezzo da lavorare.
2. Accendere il prodotto.
3. Mettere la piastra base [7] sul pezzo da lavorare.
4. Applicare una pressione uniforme durante la segatura e procedere a ritmo costante.
È possibile eseguire tagli orizzontali, diagonali o verticali (fig. E).

5. Quando si utilizza la staffa di fissaggio **[11]**, spostare il prodotto verso il basso ed esercitare una leggera pressione (fig. G).
6. Al termine:
 - Spegnere il prodotto.
 - Estrarre la lama **[6]** dal pezzo da lavorare.

● Taglio con sega ad immersione

(Fig. F)

⚠ CAUTELA! Rischio di contraccalpo e lesioni!

- ▶ Eseguire tagli a immersione solo in materiali morbidi (ad es. legno o cartongesso) con una lama corta (lunghezza massima: 150 mm).
- ▶ I tagli a immersione sono molto impegnativi e comportano un maggior rischio di lesioni. Impiegare questa tecnica solo se si ha familiarità con essa.

INDICAZIONE

- ▶ Prima di tagliare ad immersione: Togliere la staffa di fissaggio **[11]**.
1. Posizionare il bordo anteriore della piastra base **[7]** sul pezzo in modo che la lama **[6]** non tocchi il pezzo.
 2. Accendere il prodotto.
 3. Immergere lentamente la lama **[6]** nel pezzo da tagliare.
 4. Dopo aver tagliato il pezzo in profondità, proseguire come di consueto.

● Taglio a filo

⚠ CAUTELA! Rischio di contraccalpo e lesioni!

- ▶ Assicurarsi che la lama **[6]** sia sempre più lunga del diametro del tubo.

INDICAZIONE

- ▶ Prima di tagliare a filo: Togliere la staffa di fissaggio **[11]**.
- ▶ Con una lama bimetallica elastica è possibile separare dei pezzi sporgenti (ad es. i tubi dell'acqua) a filo muro.

1. Posizionare la lama **[6]** direttamente contro la parete.
2. Piegare la lama **[6]** esercitando una leggera pressione laterale sul prodotto in modo che la piastra base **[7]** tocchi la parete.
3. Accendere il prodotto.
4. Segare il pezzo in lavorazione con una pressione costante.

● Pulizia e manutenzione

⚠ AVVERTENZA! Rischio di lesioni!



Spegnere sempre il prodotto, rimuovere la batteria **[3]** e lasciarlo raffreddare prima di effettuare qualsiasi operazione di adattamento.

INDICAZIONE

- ▶ Non usare detersivi o disinfettanti chimici, alcalini, abrasivi o altri agenti aggressivi per pulire il prodotto, poiché questi possono attaccare le superfici.
- ▶ Non lasciare mai che dei liquidi penetrino nel prodotto.

- Una pulizia regolare e accurata contribuisce ad un uso sicuro e allunga la vita del prodotto.
- Mantenere sempre il prodotto pulito, asciutto e privo di olio o grasso.
- Dopo ogni utilizzo e prima della conservazione: Rimuovere i corpi estranei dal prodotto.
- Pulire il prodotto con un panno asciutto.

- Usare una spazzola morbida per i punti difficili da raggiungere.
- In particolare, pulire le aperture di ventilazione con un panno e una spazzola morbida dopo ogni utilizzo. Le aperture di ventilazione devono rimanere sempre libere.

● Manutenzione

- Prima e dopo ogni utilizzo: Controllare che il prodotto e gli accessori (ad es. le lame) non siano usurati e danneggiati. Se necessario, sostituire gli accessori usurati o danneggiati. Osservare i requisiti tecnici (vedi “Dati tecnici”).
- Controllare che le coperture e i dispositivi di sicurezza siano in buone condizioni e correttamente installati. In caso contrario, farli sostituire da un esperto.
- Sostituire la lama  se è smussata, piegata o danneggiata in altro modo.



● Riparazione

- Questo prodotto non contiene parti che possono essere sottoposte a manutenzione da parte dell’utente.
- Contattare un’officina di riparazione autorizzata o una persona altrettanto qualificata per farlo controllare e riparare il prodotto.

● Conservazione

- La temperatura ideale di stoccaggio a lungo termine (più di 3 mesi) è compresa tra +20 °C e +26 °C.
- Pulire il prodotto come descritto in precedenza.
- Conservare il prodotto e gli accessori in un luogo buio, asciutto, al riparo dal gelo e ben ventilato.
- Conservare sempre il prodotto fuori dalla portata dei bambini.
- Conservare il prodotto nella sua valigetta da trasporto.

Batteria

- Prima dello stoccaggio a lungo termine: Conservare la batteria  solo parzialmente carica. La batteria dovrebbe essere carica dal 40 % al 60 % (i LED del livello di carica  rosso e arancione sono accesi).
- In caso di stoccaggio a lungo termine: Controllare il livello di carica della batteria  ogni 3 mesi circa. Se necessario, ricaricare la batteria.

● Trasporto

- Trasportare il prodotto nella sua valigetta da trasporto.
- Proteggere il prodotto da urti violenti e forti vibrazioni che possono verificarsi durante il trasporto in veicoli.
- Mettere in sicurezza il prodotto contro lo scivolamento o la caduta.

● Smaltimento

L’imballaggio è composto da materiali ecologici che possono essere smaltiti presso i siti di raccolta locali per il riciclo.



Osservare l’identificazione dei materiali di imballaggio per lo smaltimento differenziato, i quali sono contrassegnati da abbreviazioni (a) e da numeri (b) con il seguente significato: 1–7: plastiche/20–22: carta e cartone/80–98: materiali compositi.

Prodotto:

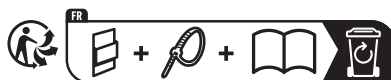

Points de collecte sur www.quefairemesdechets.fr
Privilégiez la réparation ou le don de votre appareil !

Il prodotto, i suoi accessori e i materiali di imballaggio sono riciclabili e soggetti alla responsabilità estesa del produttore. Per un migliore trattamento dei rifiuti, smaltirli separatamente seguendo i diversi simboli della raccolta differenziata.

Il logo Triman è valido solamente per la Francia.



E' possibile informarsi circa le possibilità di smaltimento del prodotto usato presso l'amministrazione comunale o cittadina.



Per questioni di tutela ambientale non gettare il prodotto usato tra i rifiuti domestici, ma provvedere invece al suo corretto smaltimento. Presso l'amministrazione competente è possibile ricevere informazioni circa i siti di raccolta e i relativi orari di apertura.

Le batterie/Gli accumulatori difettosi o usati devono essere riciclati. Smaltire le batterie/gli accumulatori e/o il prodotto presso i punti di raccolta indicati.



Uno smaltimento scorretto delle batterie/gli accumulatori procura danni all'ambiente!

Estrarre le batterie/il pacchetto batteria dal prodotto prima dello smaltimento.

È vietato smaltire le batterie/gli accumulatori con i rifiuti domestici. Possono contenere metalli pesanti nocivi e sono soggetti a smaltimento come rifiuti speciali. I simboli chimici dei metalli pesanti sono i seguenti: Cd = cadmio, Hg = mercurio, Pb = piombo. Consegnare, pertanto, le batterie/gli accumulatori esausti presso un punto di raccolta comunale.

● **Garanzia**

Il prodotto è stato fabbricato accuratamente secondo severe direttive di qualità ed è stato controllato meticolosamente prima della consegna. In caso di difetti di materiale o fabbricazione l'acquirente può far valere diritti legali nei confronti del venditore. La nostra garanzia sotto riportata non costituisce alcun limite ai diritti legali dell'acquirente.

Questo prodotto è garantito per 3 anni con decorrenza dalla data di acquisto. La garanzia decorre dalla data d'acquisto. Conservare lo scontrino originale in un posto sicuro perché questo documento viene richiesto come prova dell'avvenuto acquisto.

Tutti i danni o difetti presenti già al momento dell'acquisto devono essere comunicati subito dopo l'apertura della confezione.

Se entro 3 anni dalla data di acquisto di questo prodotto si rileva un difetto di materiale o di fabbricazione, noi procederemo, a nostra discrezione, alla riparazione o sostituzione gratuite del prodotto o al rimborso del prezzo di acquisto. Un eventuale intervento in garanzia non prolunga né rinnova il periodo di garanzia stesso. Ciò vale anche per le parti sostituite e riparate.

Questa garanzia decade in caso di danneggiamento oppure uso o manutenzione impropri del prodotto.

La prestazione in garanzia vale per difetti del materiale o di fabbricazione. Questa garanzia non si estende a componenti del prodotto esposti a normale logorio, che possono pertanto essere considerati come componenti soggetti a usura (esempio capacità della batteria, calcificazione, lampade, pneumatici, filtri, spazzole...). La garanzia non si

estende altresì a danni che si verificano su componenti delicati (esempio interruttori, batterie, parti realizzate in vetro, schermi, accessori vari) nonché danni derivanti dal trasporto o altri incidenti.

● Gestione dei casi in garanzia

Per permetterci di risolvere rapidamente il vostro problema, procedete nel seguente modo:

Per tutte le richieste conservare lo scontrino e il codice articolo (IAN 494219_2504) a prova dell'avvenuto acquisto.

Il codice articolo si trova nell'etichetta del prodotto, come incisione sul prodotto, nella pagina del titolo di queste istruzioni (in basso a sinistra) oppure nell'adesivo apposto sul retro o sul lato inferiore del prodotto.

In caso di errori di funzionamento o altri difetti contattare innanzitutto il seguente servizio di assistenza telefonicamente o per e-mail.

Potete inviare gratuitamente all'indirizzo dell'assistenza che vi è stato fornito un eventuale prodotto difettoso, allegando la ricevuta d'acquisto (scontrino), la descrizione del tipo di difetto e l'indicazione di quando si è verificato.

Su parkside-diy.com potete visionare e scaricare questo e molti altri manuali. Con questo codice QR accedete direttamente a parkside-diy.com. Scegliete il vostro paese e cercate le istruzioni per l'uso attraverso la maschera di ricerca. Inserendo il codice articolo (IAN) 494219_2504 accedete alle istruzioni per l'uso relative al vostro articolo.

● Assistenza

IT Assistenza Italia

Tel.: 800172663

Modulo di contatto sul sito
parkside-diy.com

IAN 494219_2504



● Dichiarazione di conformità UE

DICHIARAZIONE DI CONFORMITÀ UE (N. 494219_2504)

IAN: 494219_2504
Identificazione del prodotto: "PARKSIDE" Seghetto ricaricabile per potatura
Numero di modello: HG10614

L'oggetto della dichiarazione di cui sopra è conforme alla pertinente normativa di armonizzazione dell'Unione:

Direttiva 2006/42/CE

Direttiva 2014/30/UE

Direttiva 2011/65/UE con tutte le relative modifiche

Riferimento alle pertinenti norme armonizzate o riferimenti alle altre specifiche tecniche in relazione alle quali è dichiarata la conformità:

N° / Parti
Direttiva 2006/42/CE
EN 62841-1:2015/A11:2022
EN 62841-2-11:2016/A1:2020
Direttiva 2014/30/UE
EN IEC 55014-1:2021
EN IEC 55014-2:2021

L'oggetto della dichiarazione di cui sopra è conforme alla direttiva 2011/65/UE del Parlamento europeo e del Consiglio, dell'8 giugno 2011, sulla restrizione dell'uso di determinate sostanze pericolose nelle apparecchiature elettriche ed elettroniche:

N° / Parti
Direttiva 2011/65/UE
EN IEC 63000:2018

Depositario della documentazione tecnica: OWIM GmbH & Co.KG

Firmato a nome e per conto di:

OWIM GmbH & Co. KG, Stiftsbergstraße 1, 74167 Neckarsulm, Germania

La presente dichiarazione di conformità è rilasciata sotto la sola responsabilità del produttore.

Traduzione della dichiarazione di conformità originale

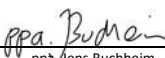
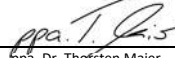

















Neckarsulm	27.06.2025		
Luogo	Data	ppa. Jens Buchheim	ppa. Dr. Thorsten Maier
		Firmatario autorizzato	Firmatario autorizzato

IT



A felhasznált piktogramok/szimbólumok listája	Oldal 191
Bevezető	Oldal 192
Rendeltetésszerű használat	Oldal 192
A csomagolás tartalma	Oldal 192
Alkatrészlista	Oldal 192
Műszaki adatok	Oldal 193
Általános biztonsági utasítások	Oldal 194
Általános biztonsági utasítások elektromos szerszámokhoz	Oldal 194
Készülék-specifikus biztonsági utasítások kardfűrészekhez	Oldal 198
A rezgés és a zaj csökkentése	Oldal 198
Teendők vészhelyzet esetén	Oldal 198
További kockázatok	Oldal 199
Biztonsági utasítások töltőkészülékekhez	Oldal 199
Első használat előtt	Oldal 200
A termék kicsomagolása	Oldal 200
Tartozékok	Oldal 200
Az akkumulátorcsomag feltöltése	Oldal 201
Az akkumulátorcsomag berögzítése/kivétele	Oldal 201
Az akkumulátorcsomag töltöttségének ellenőrzése	Oldal 201
Összeszerelés	Oldal 202
A tartókonzol felrögzítése/levétele	Oldal 202
A fűrészlap felszerelése/cseréje	Oldal 202
Kezelés	Oldal 202
Be- és kikapcsolás	Oldal 202
Utasítások a munkavégzéshez	Oldal 203
Normál vágások	Oldal 203
Merítővágás	Oldal 203
Fűrészelés síkban	Oldal 204
Tisztítás és ápolás	Oldal 204
Karbantartás	Oldal 204
Javítás	Oldal 205
Tárolás	Oldal 205
Szállítás	Oldal 205
Mentesítés	Oldal 205
Garancia	Oldal 206
Garanciális ügyek lebonyolítása	Oldal 206
Szervíz	Oldal 207
EU-megfelelőségi nyilatkozat	Oldal 208

A felhasznált piktogramok/szimbólumok listája

	FIGYELMEZTETÉS! – Közepes kockázati szintű veszélyre utal, melyet ha nem kerülnek el, az halálesethez vagy súlyos sérüléshez vezethet (pl. áramütés kockázata)	 	Ez a szimbólum arra utal, hogy a termék használata során figyelembe kell venni a kezelési útmutatóban leírtakat.
	VIGYÁZAT! – Alacsony kockázati szintű veszélyre utal, melyet ha nem kerülnek el, az könnyebb vagy mérsékelt sérüléshez vezethet (pl. forrázásveszély)		Mielőtt az akkumulátorcsomagot 3 a töltőkészületről 12 kiveszi, vagy abba behelyezi, mindig szüntesse meg a töltőkészülék áramellátását.
	FIGYELEM! – Lehetséges anyagi károkra hívja fel a figyelmet (pl. rövidzárlat veszélye)		Beállítások végzése előtt mindig kapcsolja ki a terméket és vegye ki az akkumulátorcsomagot 3 , majd hagyja a terméket lehűlni.
	Viseljen fülvédőt!		Viseljen védőkesztyűt!
	Váltóáram/-feszültség		Egyenáram/-feszültség
	A terméket csak száraz helyiségekben, beltéren használja.	min⁻¹	Fordulatok száma percenként
	II. védelmi osztály (kettős szigetelés)		Óvja az akkumulátorcsomagot 3 a hőtől, valamint a közvetlen napfénytől.
	Óvja az akkumulátorcsomagot 3 a tűztől.		Óvja az akkumulátorcsomagot 3 a víztől és a nedvességtől.
CE	A CE-jelzés azt jelzi, hogy a termék megfelel a rá vonatkozó EU előírásoknak.	 	Biztonsági utasítások Kezelési utasítások

20 V AKKUS KERTI FŰRÉS

● Bevezető

Gratulálunk új termékének vásárlása alkalmából. Ezzel a döntésével vállalatunk értékes terméke mellett döntött. A használati utasítás ezen termék része. A biztonságra, a használatára és a megsemmisítésre vonatkozó fontos tudnivalókat tartalmazza. A termék használata előtt ismerje meg az összes használati és biztonsági tudnivalót. A terméket csak a leírtak szerint és a megadott felhasználási területeken alkalmazza. A termék harmadik személy számára való továbbadása esetén kézbesítse vele annak a teljes dokumentációját is.

● Rendeltetészerű használat

- Ez az akkus kerti fűrés (a továbbiakban „termék” vagy „elektromos szerszám” néven) egy kardfűrés, mely egy rögzített ütközővel (talplemez) fa, műanyag és építőanyagok fűrészelésére alkalmas.
- A termék alkalmas durva fűrészelésre, egyenes és íves vágásokra, valamint felületek síkban történő vágására.
- Felszerelt tartókonzzal a termék alkalmas ágak lefűrészelésére is.
- Vegye figyelembe a fűrészlaponkra vonatkozó tudnivalókat, valamint a fűrészelésre vonatkozó munkavégzési utasításokat is.
- A termék minden más használati módja vagy módosítása nem rendeltetészerűnek minősül és súlyos balesetek veszélyével jár.
- A gyártó nem vállal felelősséget a nem rendeltetészerű használatból eredő károkért.
- A termék üzleti használatra nem alkalmas.

* Az akkumulátorcsomag és a töltőkészülék nincs mellékelve.

● A csomagolás tartalma

⚠ FIGYELMEZTETÉS!

- ▶ A termék és a csomagolóanyagok nem játékszerek! Gyermek nem játszhatnak a műanyag zacskókkal, fóliákkal és az apró alkatrészekkel! Lenyelés és fulladás veszélye!

MEGJEGYZÉS

- ▶ HCS = high carbon steel = magas széntartalmú fém
- ▶ TPI = teeth per inch = fogak száma hüvelykenként (2,54 cm)

- 1 20 V Akkus kerti fűrés
- 1 Tartókonzol
- 1 Fűrészlapon vágáshoz (HCS, 152 × 1 mm, 6 TPI)
- 1 Hordozókoffer
- 1 Használati útmutató

● Alkatrészlista

Elovasás előtt hajtogassa ki az ábrákat tartalmazó oldalakat és ismerkedjen meg a termék funkcióival.

(A, B ábra)

- 1 Kapcsolózár
- 2 Fogó
- 3 Akkumulátorcsomag*
- 4 Kioldógomb (akkumulátorcsomag)
- 5 Be-/kikapcsoló gomb
- 6 Fűrészlapon
- 7 Talplemez
- 7a Horony
- 8 Gyorstokmány
- 9 Kézvédő
- 10 Kioldó (tartókonzol)
- 11 Tartókonzol
- 12 Töltőkészülék*
- 13 Töltési LED (piros)
- 14 Töltési LED (zöld)
- 15  gomb (töltöttségi állapot)
- 16 Töltöttségjelző LED-ek (piros/narancssárga/zöld)

● Műszaki adatok

20 V Akkus kerti fűrés	PASA 20-Li D3
Névleges feszültség:	20 V ===
Névleges üresjáratú löketszám n_0 :	0–2700 min ⁻¹
Lökethossz:	20 mm
Max. vágási teljesítmény:	60 mm (ágvágó karommal) 90 mm (ágvágó karom nélkül)
Fűrészlappelfogó:	½" (12,7 mm)

Ajánlott környezeti hőmérséklet

Töltés közben:	+4 °C és +40 °C között
Működés közben:	+4 °C és +40 °C között
Tárolásnál:	+20 °C és +26 °C között

Zajkibocsátási értékek

A zajszint meghatározása az EN 62841 szerint történt. Az elektromos szerszám A besorolású zajszintje a felhasználónál tipikusan:

Hangnyomásszint L_{pA} :	79,3 dB
Bizonytalanság K_{pA} :	5 dB
Hangteljesítményszint L_{WA} :	87,3 dB
Bizonytalanság K_{WA} :	5 dB

⚠ FIGYELMEZTETÉS!



Viseljen fülvédőt!

Rezgési értékek

A rezgési összérték (háromirányú vektorösszeg) megállapítása az EN 62841 szerint történt:

Farostlemez fűrészelése $a_{h,B}$:	3,842 m/s ²
Bizonytalanság K:	1,5 m/s ²
Gerendák fűrészelése $a_{h,WB}$:	3,731 m/s ²
Bizonytalanság K:	1,5 m/s ²

⚠ FIGYELMEZTETÉS!

- ▶ A rezgés- és zajkibocsátási érték az elektromos szerszám tényleges használata közben eltérhet a megadott értéktől, az elektromos szerszám használati típusától és módjától, különösképpen a megmunkálendő munkadarab típusától függően.
- ▶ A kezelő védelmét szolgáló biztonsági intézkedéseket a tényleges használati körülmények közötti rezgésterhelés becsülésén alapulóan kell meghatározni (figyelembe véve a működési ciklus minden részét, például azokat az időket, amikor az elektromos szerszám ki van kapcsolva, és azokat, amikor be van kapcsolva, de terhelés nélkül működik).

MEGJEGYZÉS

- ▶ A megadott rezgés-kibocsátási összérték és a megadott zajkibocsátási érték egy szabványos vizsgálati eljárás során volt megmérve, és alkalmazható egy elektromos szerszám összehasonlítására más szerszámmal.

MEGJEGYZÉS

- ▶ A megadott rezgés kibocsátási összérték és a megadott zajkibocsátási érték alkalmazható a terhelés előzetes felbecslésére is.

Töltési idő

- A termék a **Parkside X 20 V TEAM** sorozathoz tartozik, és a **Parkside X 20 V TEAM** sorozat akkumulátorcsomagjaival működtethető. Az **X 20 V TEAM** akkumulátorcsomagjait csak az **X 20 V TEAM** töltőkészülékeivel szabad tölteni.

- A termék üzemeltetéséhez kizárólag az alábbi akkumulátorcsomagok használata javasolt:
 - **PAP 20 B1**
 - **PAP 20 B3**
- Ezeknek az akkumulátorcsomagoknak a töltéséhez kizárólag az alábbi töltőkészülékek használata javasolt:
 - **PLG 20 A3**
 - **PLG 20 A4**
 - **PLG 20 C1**
 - **PLG 20 C3**
 - **PDSLK 20 A1**

Töltési idő	2 Ah akkumulátorcsomag PAP 20 B1	4 Ah akkumulátorcsomag PAP 20 B3
Max. 2,4 A töltőkészülék PLG 20 A4/C1	60 min	120 min
Max. 4,5 A töltőkészülék PLG 20 A3/C3	35 min	60 min
Max. 4,5 A töltőkészülék PDSLK 20 A1	35 min	60 min



Általános biztonsági utasítások

- **Általános biztonsági utasítások elektromos szerszámokhoz**

FIGYELMEZTETÉS!



Olvasson el minden, ehhez az elektromos szerszámhoz mellékelt biztonsági utasítást, figyelmeztetést, ábrát és műszaki adatot. Az alábbi figyelmeztetések figyelmen kívül hagyása áramütéshez, tűzesethez és/vagy súlyos sérülésekhez vezethet.

Őrizzen meg minden biztonsági utasítást és figyelmeztetést biztonságos helyen későbbi használatra.

A biztonsági utasításokban használt „elektromos szerszám” kifejezés hálózati áramról működő (hálózati kábellel rendelkező) és akkumulátorral működő (hálózati kábel nélküli) elektromos szerszámokra vonatkozik.

Munkahelyi biztonság

- a) **A munkaterület legyen mindig tiszta és jól megvilágított.** A rendetlenség vagy a rossz fényviszonyok balesetekhez vezethetnek.

- b) **Az elektromos szerszámot ne használja robbanásveszélyes környezetben, ahol gyúlékony folyadékok, gázok vagy porok találhatóak.** Az elektromos szerszámok szikrákat keltenek, mely a port vagy a gázokat meggyújthatják.
- c) **Az elektromos szerszám használata során tartsa a gyermekeket és az egyéb személyeket távol.** Ha megzavarják, elveszítheti az elektromos szerszám feletti uralmát.

Elektromos biztonság

- a) **Az elektromos szerszám hálózati csatlakozójának illenie kell a konnektorba. Ne módosítsa a csatlakozót. Ne használjon adapteres csatlakozódugaszt földelt elektromos szerszámokkal.** A módosítás nélküli csatlakozók és a megfelelően illeszkedő konnektorok használatával csökken az áramütés kockázata.
- b) **Kerülje a testi érintkezést olyan földelt felületekkel, mint például csövek, fűtőberendezések, sütők vagy hűtőszekrények.** Az áramütés veszélye megnő, ha a teste földelve van.
- c) **Az elektromos szerszámokat tartsa esőtől, nedvességtől távol.** Ha az elektromos szerszám belsejébe víz jut be, az növeli az áramütés kockázatát.
- d) **Az elektromos vezetéket kizárólag rendeltetésének megfelelően használja, azzal ne szállítsa vagy akassza fel az elektromos szerszámot, illetve ne használja a hálózati csatlakozó kihúzására a konnektorból. Az elektromos vezetéket óvja a hőtől, olajoktól, éles sarkoktól vagy mozgó**

alkatrészekről. A sérült vagy összetekeredett elektromos vezetékek növelik az áramütés kockázatát.

- e) **Ha az elektromos szerszámot kültéren használja, csak olyan hosszabbítót használjon, mely kültéri használatra alkalmas.** Egy kültéri használatra alkalmas hosszabbító használata csökkenti az áramütés kockázatát.
- f) **Ha elkerülhetetlen, hogy az elektromos szerszámot nedves környezetben használják, használjon egy maradékáram-megszakítót.** Maradékáram-megszakító használata lecsökkenti az áramütés kockázatát.

Személyes biztonság

- a) **Az elektromos szerszám használata során legyen körültekintő, figyeljen arra, mit tesz, dolgozzon tudatosan.** Ne használjon elektromos szerszámokat kábítószert, alkoholt vagy gyógyszerek hatása alatt. Az elektromos szerszám használata során csupán egy pillanatnyi figyelmetlenség is súlyos sérülésekhez vezethet.
- b) **Viseljen személyes védőfelszerelést és mindig hordjon védőszemüveget.** A személyes védőfelszerelés, például pormaszok, csúszásmentes biztonsági cipő, védősisak vagy fülvédő - az elektromos szerszám használatától függően - lecsökkenti a sérülések kockázatát.
- c) **Ügyeljen arra, hogy az elektromos szerszám ne tudjon akaratlanul elindulni. Mielőtt az elektromos szerszámot az elektromos hálózatra és/vagy akkumulátorhoz csatlakoztatná, kézbe venné vagy mozgatná, ellenőrizze, hogy az ki**

- van-e kapcsolva.** Ha az elektromos szerszám szállítása során az újját a bekapcsológombon tartja, illetve ha az elektromos szerszám bekapcsolt állapotban van és az elektromos hálózatra csatlakozik, az balesetekhez vezethet.
- d) **Az elektromos szerszám bekapcsolása előtt a beállító szerszámokat, csavarkulcsokat távolítsa el.** Ha egy szerszám vagy egy kulcs az elektromos szerszám egy forgó részébe kerül, az sérüléseket okozhat.
- e) **Kerülje a szokatlan testhelyzeteket. Álljon biztosan és mindig őrizze meg az egyensúlyát.** Így képes lesz az elektromos szerszámot szokatlan helyzetekben is az irányítása alatt tartani.
- f) **Viseljen megfelelő ruházatot. Ne viseljen laza ruházatot vagy ékszereket. Tartsa a haját és a ruházatát a mozgó alkatrészekről távol.** A laza ruházatot, ékszereket vagy haját a készülék mozgó részei elkapathatják.
- g) **Ha porelszívó- vagy gyűjtőberendezések vannak beszerelve, azok csatlakoztatása és használata legyen megfelelő.** A porelszívó berendezések használata csökkenti a por okozta kockázatokat.
- h) **Kerülje a hamis biztonságérzetet, és ne hagyja figyelmen kívül az elektromos szerszámokra vonatkozó biztonsági szabályokat akkor sem, ha a gyakori használatnak köszönhetően azok kezelésében már tapasztalt.** A figyelmetlen kezelés a pillanat törtrésze alatt is sérülésekhez vezethet.
- Az elektromos szerszám használata és kezelése**
- a) **Ne terhelje túl az elektromos szerszámot. Az adott munkához az arra alkalmas elektromos szerszámot használja.** A megfelelő elektromos szerszám jobban és biztonságosabban dolgozhat, ha azt a megfelelő teljesítménytartományon belül használja.
- b) **Ne használjon meghibásodott kapcsolóval rendelkező elektromos szerszámot.** Ha egy elektromos szerszámot nem lehet be- vagy kikapcsolni, az veszélyes és szerelésre szorul.
- c) **A készülék beállítási műveletei, szerszámbeállítások cseréje valamint az elektromos szerszám tárolása előtt húzza ki a hálózati csatlakozót a konnektorból és/vagy vegye ki a kivehető akkumulátort.** Ezzel az óvintézkedéssel megelőzi az elektromos szerszám akaratlan bekapcsolását.
- d) **A használaton kívüli elektromos szerszámokat tartsa gyermekek számára nem elérhető helyen. Ne hagyja, hogy az elektromos szerszámot olyan személyek használják, akik azzal kapcsolatban nem rendelkeznek tapasztalattal vagy nem olvasták el ezeket az utasításokat.** Az elektromos szerszámok tapasztalatlan kezekben veszélyesek.
- e) **Ápolja az elektromos szerszámokat és a szerszámbeállításokat gondosan. Ellenőrizze a mozgó részek kifogástalan működését, hogy azok nem ragadnak-e be, hogy vannak-e törött vagy sérült alkatrészek, és hogy az elektromos szerszám működését**

semmi sem befolyásolja. A sérült alkatrészeket az elektromos szerszám használatba vétele előtt meg kell javíttatni. Sok baleset okozója az elektromos szerszámok gondatlan karbantartása.

- f) **Gondoskodjon a vágószerszámok élességéről és tisztaságáról.** A gondosan ápolt, éles pengékkel rendelkező vágószerszámok kevésbé hajlamosak a beragadásra, és könnyebben irányíthatóak.
- g) **Az elektromos szerszámot, annak alkatrészeit, szerszámbetéiteit stb. ezen útmutató szerint használja. Ennek során vegye figyelembe a munka körülményeit és az elvégzendő feladatot.** Az elektromos szerszámok nem rendeltetészerű használata veszélyes helyzetekhez vezethet.
- h) **Tartsa a fogantyúkat és a fogófelületeket szárazon, tisztán, olajoktól és zsiradékoktól mentesen.** A csúszós fogantyúk és fogófelületek miatt nem biztosítható az elektromos szerszám biztonságos kezelése és irányítása váratlan helyzetekben.

Az akkumulátoros szerszám használata és kezelése

- a) **Akkumulátoros szerszámokat csak olyan töltőkészülékekkel töltsön fel, melyeket a gyártó ajánl.** Egy olyan töltőkészülék, mely csak bizonyos típusú akkumulátorokhoz alkalmas, más akkumulátorokkal történő használat esetén tűzveszélyt okozhat.
- b) **Az elektromos szerszámokban csak a hozzájuk készült akkumulátorokat használja.** Más akkumulátorok használata sérülésekhez és tűzveszélyhez vezethet.

- c) **A használaton kívüli akkumulátorokat tartsa iratkapcsoktól, pénzérméktől, kulcsoktól, szögektől, csavaroktól vagy más olyan kisméretű fém tárgyaktól távol, melyek összeköttetést hozhatnak létre a csatlópontok között.** Az akkumulátor csatlópontjai közötti rövidzárlat égési sérülésekhez vagy tűzesethez vezethet.
- d) **Helytelen használat esetén az akkumulátor kifolyhat. Kerülje az érintkezést a folyadékkal. Akaratlan érintkezés esetén öblítse le vízzel. Ha a folyadék a szembe kerül, további orvosi segítségre is szükség van.** A kilépő akkumulátorfolyadék bőrirritációkat és égési sérüléseket okoz.
- e) **Ne használjon sérült vagy módosított akkumulátorokat.** A sérült vagy módosított akkumulátorok előre nem látható módon viselkedhetnek, és tűzesetet, robbanást vagy sérüléseket okozhatnak.
- f) **Az akkumulátort ne tegye ki tűznek vagy magas hőmérsékleteknek.** A tűz vagy a 130 °C feletti hőmérséklet robbanáshoz vezethet.
- g) **Kövesse a töltésre vonatkozó utasításokat, és soha ne töltsse az akkumulátort vagy az akkumulátoros szerszámot a kezelési útmutatóban megadott hőmérsékleti tartományon kívül.** A helytelen vagy a megengedett hőmérsékleti tartományon kívüli töltés tönkretelheti az akkumulátort, valamint tűzeset veszélyével jár.

	<p>VIGYÁZAT! ROBBANÁSVESZÉLY! Soha ne töltsön fel nem újratölthető elemeket.</p>
	<p>Az akkumulátort óvja a hőtől, pl. a tartós napfénytől, tűztől, víztől és nedvességtől is. Robbanásveszély áll fenn.</p>

Szerviz

a) **Az elektromos szerszám javítási munkálatait bízva képzett szakemberre, és csak eredeti pótalkatrészeket használjon.**
 Így gondoskodhat az elektromos szerszám biztonságos működésének megőrzéséről.

b) **Soha ne próbálja az akkumulátort megjavítani, ha az megsérült.** Az akkumulátorok javítási munkálatait csak a gyártó vagy annak a meghatalmazott ügyfélszolgálatá végezheti.

● Készülékspecifikus biztonsági utasítások kardfűrészekhez

FIGYELMEZTETÉS!

▶ Ne használjon olyan tartozékokat, melyeket nem a **PARKSIDE** javasol. Az áramütéshez és tűzesethez vezethet.

a) **Az elektromos szerszámot csak a szigetelt fogófelületeinél tartsa, ha olyan munkákat végez, melyek során a szerszámot érintett elektromos vezetékekkel érhet.**
 Feszültség alatt lévő vezetékekkel történő érintkezés során a készülék

fém részei is feszültség alá kerülnek, ami áramütéshez vezethet.

b) **A munkadarabot rögzítse satu segítségével vagy más módon egy stabil tartófelületen.** Ha a munkadarabot csak a kezével vagy a testének támasztva tartja meg, az labilis marad, és elvesztheti felette az irányítást.

c) Viseljen porálarcot!

● A rezgés és a zaj csökkentése

Csökkentse a használati időt, alkalmazzon kevesebb rezgéssel és zajjal járó használati módokat, valamint viseljen személyes védőfelszerelést, ezzel csökkentve a rezgés és a zaj hatásait.

Az alábbi intézkedések segítenek a rezgések és a zaj okozta ártalmak csökkentésében:

- A terméket kizárólag rendeltetésszerűen, az ebben az útmutatóban leírtak szerint használja.
- Ügyeljen a termék kifogástalan állapotára és gondoskodjon a megfelelő karbantartásról.
- Tartsa a terméket határozottan a fogóinál, illetve fogófelületeinél.
- A termék karbantartását végezze az utasításoknak megfelelően, továbbá ne feledkezzen meg az elégséges kenésről sem (ahol ez szükséges).
- A munkafolyamatot tervezze meg úgy, hogy a nagyobb rezgési értékű termékekkel végzett munka nagyobb időintervallumra tudjon eloszlani.

● Teendők vészhelyzet esetén

Ismerkedjen meg a termék használatával ennek az útmutatóval a segítségével. Tartsa észben a biztonsági utasításokat, és minden esetben kövesse azokat.

Ez segít elkerülni a kockázatokat és veszélyeket.

- A termék használata során legyen mindig éber, így időben képes lesz a veszélyek felismerésére és kezelésére. A gyors beavatkozás segít megelőzni a súlyos személyi sérüléseket és anyagi károkat.
- Hibás működés esetén azonnal kapcsolja ki a terméket és vegye ki az akkumulátorcsomagot. Vizsgáltassa meg és szükség szerint szereltesse meg egy képzett szakemberrel, mielőtt újra használná.

● További kockázatok

MEGJEGYZÉS

- ▶ A termék működés közben elektromágneses teret kelt! Ez a tér bizonyos körülmények között hatással lehet aktív vagy passzív orvosi implantátumok működésére!
- ▶ A súlyos vagy halálos sérülések elkerülése érdekében az orvosi implantátumokkal rendelkező személyek érdeklődjenek orvosuknál vagy az orvosi implantátum gyártójánál, mielőtt a terméket használnák!

Még akkor is megmarad a személyi sérülések és anyagi károk potenciális veszélye, ha a terméket az előírásoknak megfelelően használja. A termék felépítéséből és kialakításából adódóan többek között az alábbi veszélyekkel lehet számolni:

- A rezgéssel járó egészségügyi kockázatok, amennyiben a terméket hosszabb ideig használják, illetve a kezelése és a karbantartása nem szakszerűen történik.

● Biztonsági utasítások töltőkészülékekhez

- A készüléket akkor használhatják 8 éves és afeletti gyermekek, csökkent testi, érzékszervi vagy szellemi képességű, valamint megfelelő tapasztalattal és tudással nem rendelkező személyek, ha számukra felügyeletet biztosítanak vagy ha utasításokat kapnak a készülék biztonságos használatával kapcsolatban és megértik az azzal járó veszélyeket. A gyermekek nem játszhatnak a készülékkel. A tisztítást és a felhasználói karbantartást nem végezhetik gyermekek felügyelet nélkül.
- Ne töltsön újra nem újratölthető akkumulátorokat. Ennek az utasításnak a figyelmen kívül hagyása kockázatokkal jár.
- Ha az elektromos vezeték megsérül, a kockázatok elkerülése érdekében

azt a gyártónak, az ügyfélszolgálatának, vagy egy annak megfelelő képzettségű szakembernek kell kicserélnie.

- Óvja az elektromos részeket a nedvességtől. Az áramütés elkerülése érdekében ezeket ne merítse vízbe vagy más folyadékokba. A készüléket soha ne tartsa folyó víz alá. Kövesse a tisztításra, karbantartásra és javításra vonatkozó utasításokat.

 A készülék csak beltéri használatra alkalmas.

- A termék 50 Hz vagy 60 Hz értékre történő átváltásához a felhasználó részéről semmilyen művelet nem szükséges. A termék automatikusan áll át 50 Hz, illetve 60 Hz értékre.
- Az alábbi országokban ügyfeleink kompatibilis csereakkumulátorokat és töltőkészülékeket a Lidl webshopjaiból rendelhetnek:

Németország (lidl.de), Franciaország (lidl.fr), Belgium (lidl.be), Cseh Köztársaság (lidl.cz), Hollandia (lidl.nl), Lengyelország (lidl.pl), Szlovákia (lidl.sk), Spanyolország (lidl.es)
Más országokban ügyfeleink ezeket a www.optimex-shop.com oldalon rendelhetik meg.

● **Első használat előtt**

● **A termék kicsomagolása**

1. Vegye ki a terméket a csomagolásból, és szabaduljon meg az összes csomagolóanyagtól és védőfóliától.
2. Ellenőrizze, hogy minden alkatrész megvan-e, és a csomagolás minden alkatrészt tartalmaz-e (lásd „A csomagolás tartalma” c. részt).
3. Ellenőrizze, hogy a termék és minden alkatrész jó állapotban van-e. Ha sérülést vagy hibát talál, ne használja a terméket, hanem járjon el a „Garancia” c. fejezetben leírtak szerint.

● **Tartozékok**

- A termék biztonságos és helyes üzemeltetéséhez az alábbi tartozékokra, azaz szerszámbetétekre és fűrészlapokra van szükség:
 - Megfelelő fűrészlap
- A tartozékokat és a fűrészlapokat hivatalos márkakereskedőjénél szerezheti be. A vásárlás során mindig tartsa szem előtt a termék műszaki követelményeit (lásd a „Műszaki adatok” című részt).

- Ha kétségei vannak, kérjen tanácsot egy képzett szakembertől vagy egy megbízható kereskedőtől.

● Az akkumulátorcsomag feltöltése

⚠ FIGYELMEZTETÉS! Sérülés kockázata!



Az akkumulátorcsomag [3] behelyezésekor és kivételekor mindig szüntesse meg a töltőkészülék [12] áramellátását.

MEGJEGYZÉS

- ▶ Az akkumulátorcsomagot [3] bármikor töltheti anélkül, hogy ezzel csökkentené az élettartamát.
- ▶ Az akkumulátorcsomag [3] a töltés megszakítása esetén nem károsodik.

- Üzembehelyezés előtt: Töltse fel az akkumulátorcsomagot [3], ha a töltöttségi szintje közepes, vagy alacsony (lásd „Az akkumulátorcsomag töltöttségének ellenőrzése” c. részt).
- A töltési LED-ek (piros [13] és zöld [14]) mutatják a töltőkészülék [12] és az akkumulátorcsomag [3] állapotát.

LED	Állapot
A piros színű LED [13] világít	Az akkumulátorcsomag [3] töltés alatt van
A zöld színű LED [14] világít	Az akkumulátorcsomag [3] teljesen fel van töltve
A zöld színű LED [14] és a piros színű LED [13] villog	Az akkumulátorcsomag [3] meghibásodott
A piros színű LED [13] villog	Az akkumulátorcsomag [3] túl hideg vagy túl meleg

LED	Állapot
A zöld színű LED [14] világít (akkumulátorcsomag [3] nélkül)	A töltőkészülék [12] üzemkész

1. Helyezze be az akkumulátorcsomagot [3] a töltőkészülékbe [12].
2. Dugja be a töltőkészülék elektromos csatlakozóját [12] egy megfelelő konnektorba.
3. Amikor az akkumulátorcsomag [3] feltöltődött:
 - Húzza ki a töltőkészülék elektromos csatlakozóját [12] a konnektorból.
 - Vegye ki az akkumulátorcsomagot [3] a töltőkészülékből [12].

● Az akkumulátorcsomag berögzítése/kivétele

Az akkumulátorcsomag berögzítése

1. Tolja rá az akkumulátorcsomagot [3] a fogóra [2].
2. Ügyeljen arra, hogy az akkumulátorcsomag [3] érezhetően a helyére rögzüljön.

Az akkumulátorcsomag kivétele

1. Nyomja meg az akkumulátorcsomag [3] kioldógombját [4].
2. Húzza le az akkumulátorcsomagot [3] a fogóról [2].

● Az akkumulátorcsomag töltöttségének ellenőrzése

- Nyomja meg a  [15] gombot. A töltöttségjelző LED-ek [16] kigyulladnak.

Szín	Töltöttségi szint
Piros/narancssárga/zöld	Teljes
Piros/narancssárga	Közepes
Piros	Alacsony

● **Összeszerelés**

● **A tartókonzol felrögzítése/levétele**

(C, D ábra)

⚠ FIGYELMEZTETÉS! Sérülés kockázata!



Beállítások végzése előtt mindig kapcsolja ki a terméket és vegye ki az akkumulátorcsomagot [3], majd hagyja a terméket lehűlni.

A tartókonzol felrögzítése

- Tartsa lenyomva a kioldót [10] mindkét oldalon. Csúsztassa a tartókonzolt [11] a talplemezen [7] lévő vezetőkön át, amíg az a horonyba [7a] be nem kattan.

A tartókonzol levétele

- Tartsa lenyomva a kioldót [10] mindkét oldalon. Húzza ki a tartókonzolt [11] a vezetőkből.

● **A fűrészlap felszerelése/cseréje**

⚠ FIGYELMEZTETÉS! Sérülés kockázata!



Beállítások végzése előtt mindig kapcsolja ki a terméket és vegye ki az akkumulátorcsomagot [3], majd hagyja a terméket lehűlni.

⚠ VIGYÁZAT! Sérülés kockázata!



A fűrészlapok élei élesek, és használat közben felforrósodhatnak. A fűrészlapok kezelésekor mindig viseljen védőkesztyűt.

⚠ FIGYELEM! Anyagi károk veszélye!

- ▶ A fűrészlap [6] fogainak lefelé kell nézniük.

1. Fordítsa el a gyorstokmányt [8] a nyíl irányába ütközésig. Tartsa meg a gyorstokmányt ebben a helyzetben.
2. Tolja be a fűrészlapot [6] a gyorstokmányba [8] ütközésig.
3. Engedje el a gyorstokmányt [8] úgy, hogy az visszaálljon a kiinduló helyzetébe.
4. A fűrészlap [6] ekkor berögzült.

● **Kezelés**

● **Be- és kikapcsolás**

⚠ VIGYÁZAT! Sérülés kockázata!



A termék kezelése és használata során mindig viseljen védőkesztyűt.

⚠ VIGYÁZAT! Sérülés kockázata!

- ▶ A termék bekapcsolása előtt: Ügyeljen arra, hogy a fűrészlap [6] ne érjen a munkadarabhoz.
- ▶ Ügyeljen a biztos állásra. Munka közben tartsa a terméket mindkét kezével erősen.
- ▶ A kezeit a termék működése közben tartsa a fűrészlaptól [6] távol.

MEGJEGYZÉS

- ▶ A be-/kikapcsoló gomb [5] nem rögzíthető tartós működéshez.

Bekapcsolás

1. Oldja ki a kapcsolózárat [1] annak balra vagy jobbra történő benyomásával.
2. Tartsa lenyomva a be-/kikapcsoló gombot [5].

3. Szabályozza a kívánt sebességet a be-/kikapcsoló gomb [5] lenyomási erejének változtatásával.

Kikapcsolás

1. Engedje fel a be-/kikapcsoló gombot [5].
2. A be-/kikapcsoló gomb [5] felengedésekor a kapcsolózár [1] visszatér a kiindulási helyzetébe.

● Utasítások a munkavégzéshez

⚠ VIGYÁZAT! Személyi sérülések és anyagi károk kockázata!

- ▶ A fűrészlap [6] kezelésekor viseljen védőkesztyűt. Így elkerülheti a vágási sérüléseket.
- ▶ Ne használjon tompa, elgörbült, vagy más módon sérült fűrészlapokat.
- ▶ Fűrészelés előtt ellenőrizze a munkadarabot, hogy nincsenek-e rajta rejtett tárgyak, például szögek és csavarok, és távolítsa el azokat.
- ▶ Mindig megfelelő fűrészlapot helyezzen be.
- ▶ Rögzítse a munkadarabot szorítóeszközökkel a munkaasztalhoz.
- ▶ Fűrészelés során a minimálisan szükséges nyomással dolgozzon. A túl nagy nyomástól a fűrészlap elhajolhat vagy eltörhet.
- ▶ Ha a fűrészlap elakad, azonnal kapcsolja ki a terméket. Próbálja szétnyitni a vágást, majd óvatosan húzza ki a fűrészlapot.
- ▶ A munka során mindig álljon a termék mellett.
- ▶ Mindig gondoskodjon a munkaterület megfelelő szellőzéséről.

⚠ VIGYÁZAT! Személyi sérülések és anyagi károk kockázata!

- ▶ A munka során kerülje a termék túlzott túlterhelését.

● Normál vágások

1. Ügyeljen arra, hogy a fűrészlap [6] ne érjen a munkadarabhoz.
2. Kapcsolja be a terméket.
3. Helyezze rá a talplemezt [7] a munkadarabra.
4. Fűrészeléskor gyakoroljon egyenletes nyomást, és haladjon egyenletes ütemben.
Fűrészselhet vízszintes, átlós vagy függőleges irányú vágásokat (E ábra).
5. A tartókonzolt [11] használata esetén, mozgassa a terméket lefelé, és gyakoroljon gyenge nyomást (G ábra).
6. Ha végzett:
 - Kapcsolja ki a terméket.
 - Húzza ki a fűrészlapot [6] a munkadarabból.

● Merítővágás

(F ábra)

⚠ VIGYÁZAT! Visszarúgás és sérülések kockázata!

- ▶ Puha anyagokban (pl. fa vagy gipszkarton) csak rövid fűrészlappal végezzen merítővágásokat (max. hossz: 150 mm).
- ▶ A merítővágások bonyolultabbak, és fokozott sérülésveszéllyel járnak. Ezt a technikát csak akkor alkalmazza, ha már jól ismeri.

MEGJEGYZÉS

- ▶ Merítővágások előtt: Vegye le a tartókonzolt [11].

1. Helyezze rá a talplemez **7** elülső szélét a munkadarabra úgy, hogy a fűrészlap **6** ne érjen a munkadarabhoz.
2. Kapcsolja be a terméket.
3. Merítse bele a fűrészlapot **6** lassan a munkadarabba.
4. Ha a munkadarabot mélységében átfűrészelte, folytassa a szokásos módon.

● Fűrészelés síkban

⚠ VIGYÁZAT! Visszarúgás és sérülések kockázata!

- ▶ Ügyeljen arra, hogy a fűrészlap **6** hosszabb legyen, mint a cső átmérője.

MEGJEGYZÉS

- ▶ Síkban fűrészelés előtt: Vegye le a tartókonzolt **11**.
- ▶ Rugalmas bimetál fűrészlapokkal kiálló munkadarabokat (pl. vízcsöveket) vághat le a fallal egy síkban.

1. Helyezze a fűrészlapot **6** közvetlenül a falhoz.
2. Hajlítsa meg a fűrészlapot **6** a terméket oldalról enyhén megnyomva úgy, hogy a talplemez **7** a falhoz érjen.
3. Kapcsolja be a terméket.
4. Vágja le a munkadarabot folyamatos nyomással.

● Tisztítás és ápolás

⚠ FIGYELMEZTETÉS! Sérülés kockázata!



Beállítások végzése előtt mindig kapcsolja ki a terméket és vegye ki az akkumulátorcsomagot **3**, majd hagyja a terméket lehűlni.

MEGJEGYZÉS

- ▶ A termék tisztításához ne használjon vegyszer alapú, lúgos, maró hatású, vagy egyéb agresszív tisztító- vagy fertőtlenítőszeret, mert ezek károsíthatják a felületeket.
- ▶ Ne hagyja, hogy a termékbe folyadékok jussanak.

- A rendszeres és alapos tisztítás biztonságossá teszi a termék használatát és meghosszabbítja annak élettartamát is.
- A terméket mindig tartsa tisztán, szárazon, olajtól és zsiradékoktól mentesen.
- Minden használat után és tárolás előtt: Távolítsa el az idegen tárgyakat a termékből.
- A terméket tisztítsa egy száraz ruhával.
- A nehezen hozzáférhető helyeken használjon egy puha kefét.
- Különösen a szellőzőnyílásokat tisztítsa meg minden használat után egy ruha vagy egy puha kefe segítségével. A szellőzőnyílásoknak mindig szabadon kell maradniuk.

● Karbantartás

- Minden használat előtt és után: Ellenőrizze a terméket és a tartozékokat (pl. fűrészlapokat), hogy azok nincsenek-e elkopva vagy nem sérültek-e meg. Szükség esetén az elkopott vagy sérült tartozékokat cserélje ki. Vegye figyelembe a műszaki követelményeket is (lásd a „Műszaki adatok” c. részt).
- Ellenőrizze, hogy a burkolatok és a biztonsági elemek jó állapotban vannak-e és helyesen vannak-e felszerelve. Ellenkező esetben cseréltesse ki azokat egy szakemberrel.

- Cserélje ki a fűrészlapot **6**, ha az tompa, elgörbült, vagy bármilyen más módon sérült.

● Javítás

- A termék nem tartalmaz olyan alkatrészeket, amelyeket a felhasználó megjavíthat.
- A termék átvizsgálásához vagy javításához forduljon hivatalos javítóműhelyhez vagy egy annak megfelelő képzettségű személyhez.

● Tárolás

- Hosszú távú (3 hónapot meghaladó) tárolás esetén az ideális hőmérséklet +20 °C és +26 °C között van.
- Tisztítsa meg a terméket az előzőekben leírtak szerint.
- A terméket tartozékaival együtt tárolja sötét, száraz, fagymentes, jól szellőző helyen.
- A terméket mindig gyermekek számára nem elérhető helyen tárolja.
- A terméket tárolja a hordozókofferében.

Akkumulátorcsomag

- Hosszú távú tárolás előtt: Az akkumulátorcsomagot **3** csak részlegesen feltöltve tárolja. Az akkumulátorcsomagnak 40 % és 60 % közötti töltöttségen kell lennie (a piros és narancssárga töltöttségjelző LED-ek **16** világítanak).
- Hosszabb távú tárolás esetén: Ellenőrizze az akkumulátorcsomag **3** töltöttségét körülbelül 3 havonta. Szükség esetén tölts fel az akkumulátorcsomagot.

● Szállítás

- A terméket szállítsa a hordozókofferében.
- Óvja a terméket az erős ütődésektől vagy rázkódásoktól, melyek a szállítás során a járművekben érhetik.

- Rögzítse a terméket, hogy az ne tudjon elcsúszni vagy eldőlni.

● Mentésítés

A csomagolás környezetbarát anyagokból készült, amelyeket a helyi újrahasznosító helyeken adhat le ártalmatlanítás céljából.



A hulladék elkülönítéséhez vegye figyelembe a csomagolóanyagban található jelzéseket. Ezek rövidítéseket (a) és számokat (b) tartalmaznak a következő jelentéssel: 1–7: műanyagok/20–22: papír és karton/80–98: kötőanyagok.

Termék:



Points de collecte sur www.quefairemedesdechets.fr
Privilégiez la réparation ou le don de votre appareil !

A termék, beleértve a tartozékokat és a csomagolóanyagokat is, újrahasznosítható, és a gyártó kiterjesztett felelőssége alá tartozik. A jobb hulladékkezelés érdekében az ábrán látható információk (szortírozási információk) alapján külön ártalmatlanítsa őket.

A Triman-logó csak Franciaországra vonatkozik.



A kiszolgált termék megsemmisítési lehetőségeiről lakóhelye illetékes önkormányzatánál tájékozódhat.



A környezete érdekében, ne dobja a kiszolgált terméket a háztartási szemétkbe, hanem adja le szakszerű ártalmatlanításra. A gyűjtőhelyekről és azok

nyitvatartási idejéről az illetékes önkormányzatnál tájékozódhat.

A hibás vagy elhasznált elemeket/akkukat újra kell hasznosítani. Szolgáltassa vissza az elemeket/akkukat és/vagy a terméket az ajánlott gyűjtőállomásokon keresztül.



Környezeti károk az elemek/akkuk hibás megsemmisítése következtében!

A megsemmisítés előtt vegye ki az elemeket/az akkumulátorcsomagot a termékből.

Az elemeket/akkukat nem szabad a háziszemétbe dobni. Mérgező hatású nehézfémeket tartalmazhatnak és ezért különleges kezelést igénylő hulladéknak számítanak. A nehézfémek vegyjelei a következők: Cd = kadmium, Hg = higany, Pb = ólom. Ezért az elhasznált elemeket/akkukat egy közösségi gyűjtőhelyen adja le.

● **Garancia**

A terméket gondosan, szigorú minőségi előírások betartásával gyártottuk, és a szállítás előtt gondosan ellenőriztük. Anyag- vagy gyártási hibák esetén a termék eladójával szemben törvényes jogok illetik meg. Az Ön törvényes jogait az általunk alább meghatározott garancia semmilyen módon nem korlátozza.

Erre a termékre 3 év garanciát adunk a vásárlás dátumától számítva. A garancia idő a vásárlás dátumával kezdődik. Biztonságos helyen őrizze meg az eredeti vásárlói bizonylatot, mert ez a dokumentum szükséges a vásárlás bizonyításához.

A vásárláskor fennálló károkat és hiányosságokat a termék kicsomagolása után haladéktalanul jelezze.

Ha ezen a terméken a vásárlástól számított 3 éven belül anyag- vagy gyártási hibát észlel, választásunk szerint ingyenesen megjavítjuk vagy kicseréljük a terméket. A garancia idő nem hosszabbodik meg a helyette nyújtott szavatossági igény által. Ez a kicserélt vagy javított alkatrészekre is érvényes.

A garancia megszűnik, ha a terméket megrongálták, ill. nem szakszerűen kezelték vagy végezték a karbantartást.

A garancia az anyag- és gyártási hibákra vonatkozik. Ez a garancia nem terjed ki azokra a termékalkatrészekre, amelyek normál kopásnak vannak kitéve, és ezért gyorsan kopó alkatrésznek minősülnek (pl. elemekre, tömlőkre, tintapatronokra), illetve a törékeny alkatrészek sérülésére, pl. kapcsolókra vagy üveg alkatrészekre.

● **Garanciális ügyek lebonyolítása**

Megkeresése gyors feldolgozásához kérjük, kövesse az alábbi utasításokat:

Megkeresés esetén kérjük, mindig készítse elő a pénztárblokkot és a termékszámot (IAN 494219_2504) a vásárlás igazolására.

A termékszámot kérjük, olvassa le a típustábláról, a terméken elhelyezett gravírozásból, az útmutató címlapjáról (alul a bal oldalon), vagy a termék hátsó vagy alsó oldalán található matricáról.

Működési hiba vagy egyéb hiányosság fellépése esetén először vegye fel a kapcsolatot a következőkben felsorolt szervizek valamelyikével telefonon, vagy e-mailen.

A hibásnak ítélt terméket a pénztárblokk és a hiba leírásának és keletkezési idejének megjelölésével, díjmentesen küldheti el az Ön számára kijelölt szerviz címére.



A parkside-diy.com oldalon ezt és számos további kézikönyvet tud megtekinteni és letölteni. Ezzel a QR-kóddal közvetlenül a parkside-diy.com oldalra jut. Válassza ki az országot, és a keresőfelületen keresse meg a használati útmutatókat. A termékszám (IAN) 494219_2504 beírásával juthat el az Ön termékének használati útmutatójához.

● Szerviz

Szerviz Magyarország

Tel.: 0680021647

A formanyomtatvány itt elérhető:

parkside-diy.com

IAN 494219_2504

● EU-megfelelőségi nyilatkozat

EU-MEGFELELŐSÉGI NYILATKOZAT (494219_2504. sz.)

IAN: 494219_2504
Termékazonosító: "PARKSIDE" Akkus kerti fűrész
Típuszám: HG10614

A fent ismertetett nyilatkozat tárgya megfelel a vonatkozó uniós harmonizációs jogszabálynak:

2006/42/EK irányelve
2014/30/EU irányelve
2011/65/EU irányelve az összes kapcsolódó módosítással

Az alkalmazott harmonizált szabványokra hivatkozás vagy az azokra az egyéb műszaki leírásokra való hivatkozás, amelyekkel kapcsolatban megfeleléségi nyilatkozatot tettek:

Szám / vonatkozó részek
2006/42/EK irányelve
EN 62841-1:2015/A11:2022
EN 62841-2-11:2016/A1:2020
2014/30/EU irányelve
EN IEC 55014-1:2021
EN IEC 55014-2:2021

A fent ismertetett nyilatkozat tárgya megfelel az egyes veszélyes anyagok elektromos és elektronikus berendezésekben való alkalmazásának korlátozásáról szóló, 2011. június 8-i 2011/65 / EU európai parlamenti és tanácsi irányelvnek:

Szám / vonatkozó részek
2011/65/EU irányelve
EN IEC 63000:2018

A műszaki dokumentáció tulajdonosa: OWIM GmbH & Co.KG

A nyilatkozatot a nevében és megbízásában írták alá:

OWIM GmbH & Co. KG, Stiftsbergstraße 1, 74167 Neckarsulm, Németország

A jelen megfeleléségi nyilatkozatot a gyártó kizárólagos felelősségére bocsátják ki.

Az eredeti megfeleléségi nyilatkozat fordítása

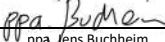
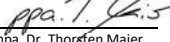
Neckarsulm	27.06.2025		
Hely	Dátum	ppa. Jens Buchheim	ppa. Dr. Thorsten Maier
		meghatalmazott aláíró	meghatalmazott aláíró

HU



OWIM GmbH & Co. KG

Stiftsbergstraße 1
74167 Neckarsulm
GERMANY

Model No.: HG10614

Version: 11/2025

IAN 494219_2504

