

# crivit®



## KLAPPHELM FLIP-UP HELMET CASQUE MODULABLE

DE AT CH

### KLAPPHELM

Gebrauchsanweisung

FR BE

### CASQUE MODULABLE

Notice d'utilisation

PL

### KASK MOTOCYKLOWY

Instrukcja użytkowania

SK

### VÝKLOPNÁ PRILBA

Návod na používanie

GB IE

### FLIP-UP HELMET

Instructions for use

NL BE

### SYSTEEMHELM

Gebruiksaanwijzing

CZ

### ODKLÁPĚCÍ PŘILBA

Návod k použití

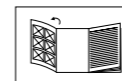

DE AT CH

Klappen Sie vor dem Lesen die Seite mit den Abbildungen aus und machen Sie sich anschließend mit allen Funktionen des Artikels vertraut.

GB IE

Before reading, fold out the illustration page and get to know all of the functions of your unit.

FR BE

Dépliez la page avec les illustrations avant la lecture et informez-vous ensuite au sujet des fonctions de l'appareil.

NL BE

Klap voor het lezen de pagina met de afbeeldingen open en maak u vervolgens vertrouwd met alle functies van het apparaat.

PL

Przed przeczytaniem należy rozłożyć bok z ilustracjami a następnie zapoznać się ze wszystkimi funkcjami urządzenia.

CZ

Před čtením si nejdříve vyklopte stránku s obrázky a seznámte se se všemi funkcemi přístroje.

SK

Skôr než začnete návod čítať, si ho otvorte na strane s obrázkami a oboznámte sa so všetkými funkciami prístroja.

DE/AT/CH	Gebrauchs- und Sicherheitshinweise	Seite	10
GB/IE	Usage and safety information	Page	17
FR/BE	Consignes d'utilisation et de sécurité	Page	23
NL/BE	Gebruiks- en veiligheidsinstructies	Pagina	30
PL	Wskazówki dot. użytkowania i bezpieczeństwa	Strona	37
CZ	Pokyny k použití a bezpečnosti	Stránky	44
SK	Pokyny pre používanie a bezpečnosť	Stranu	50

DELTA-SPORT HANDELSKONTOR GMBH

Wragekamp 6 • DE-22397 Hamburg  
GERMANY

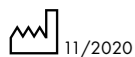

Delta-Sport-Nr.: DS-MULTIX400

IAN 344582\_2004 IAN 344580\_2004

IAN 344563\_2004

8

IAN 344582\_2004 IAN 344580\_2004

IAN 344563\_2004

DE AT CH GB IE FR  
BE NL PL CZ SK

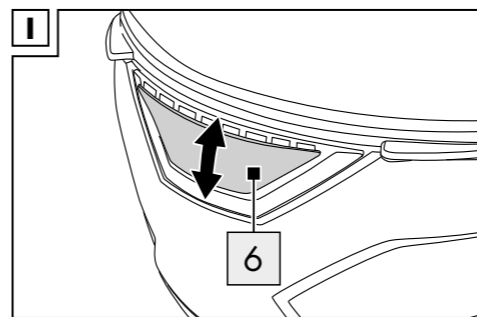
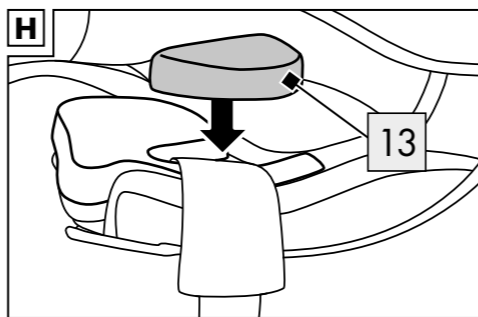
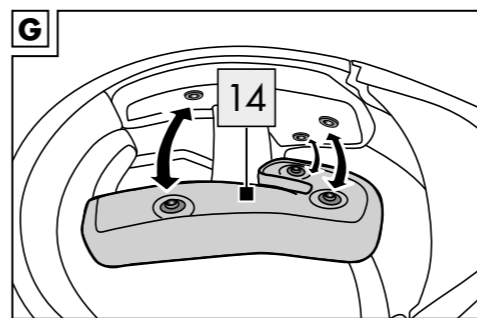
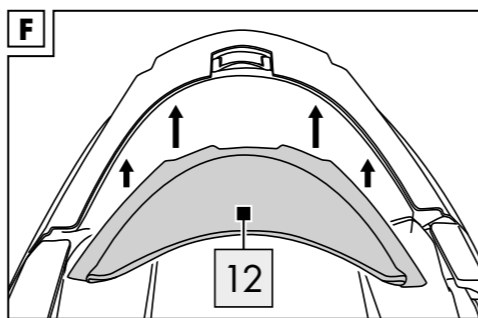
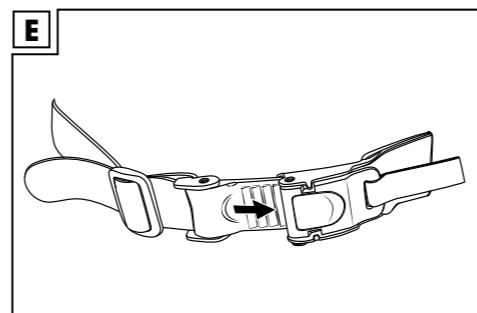
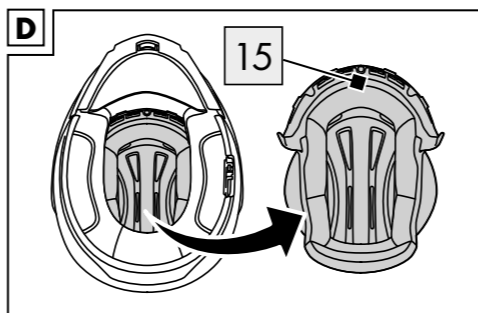
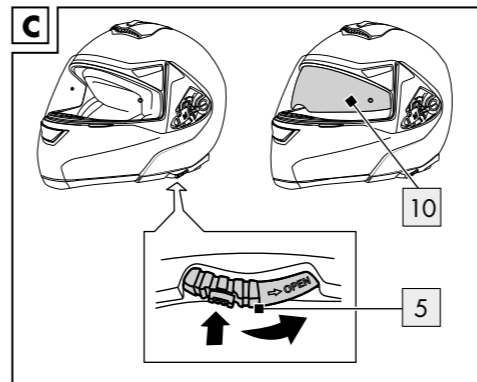
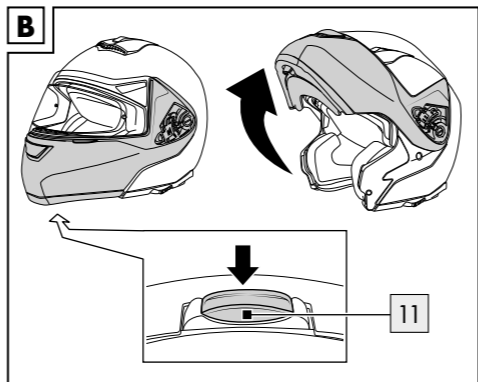
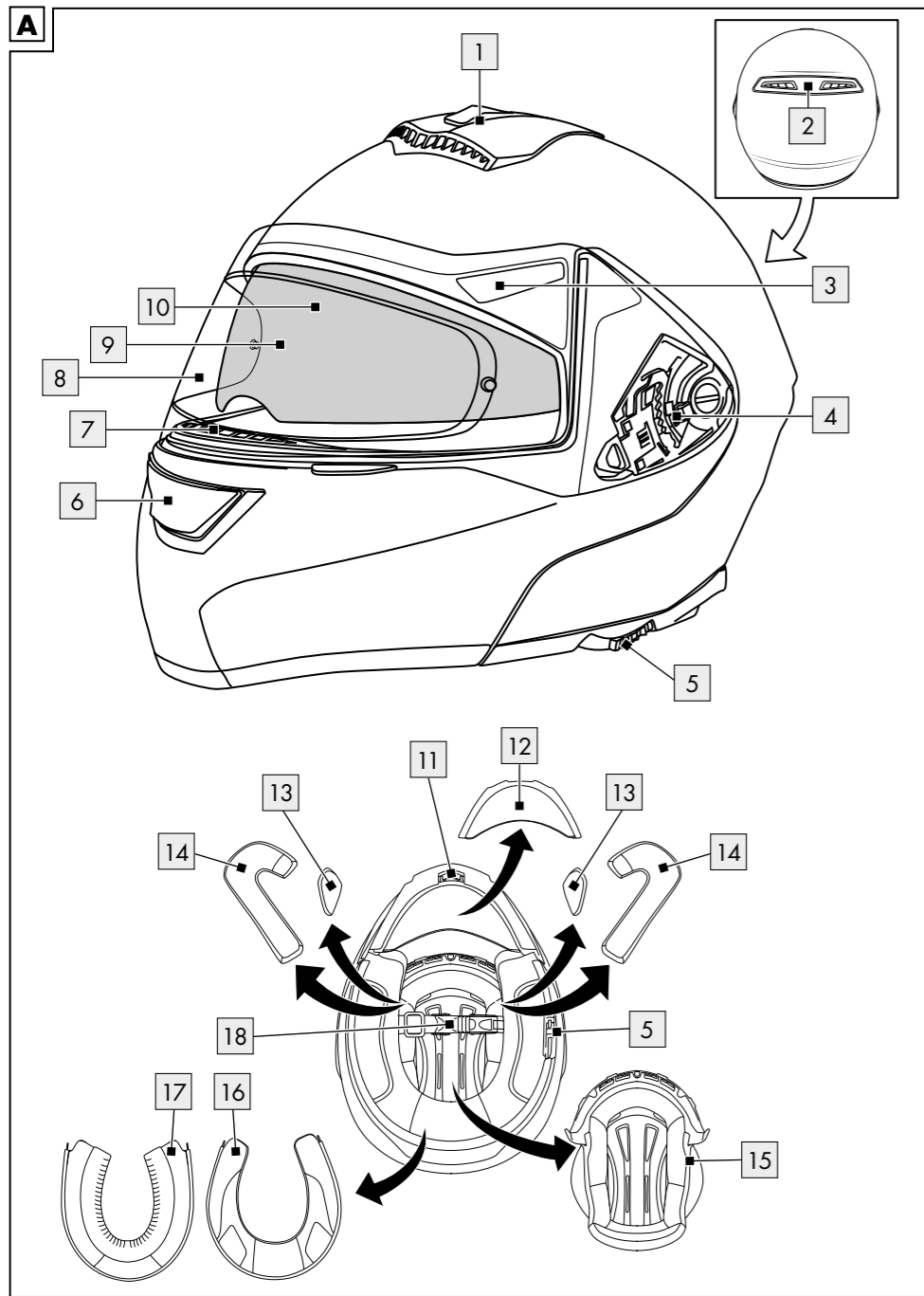

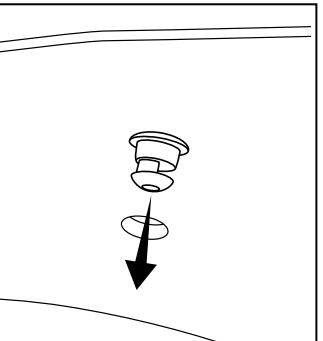
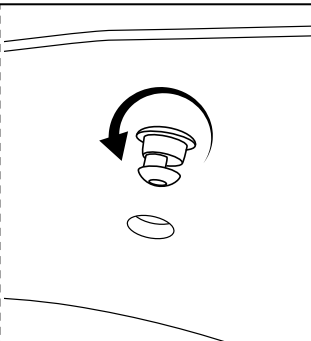
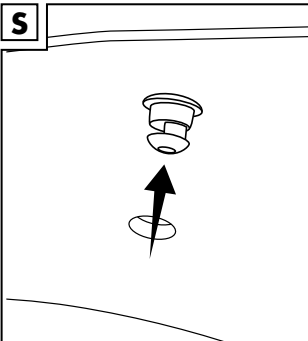
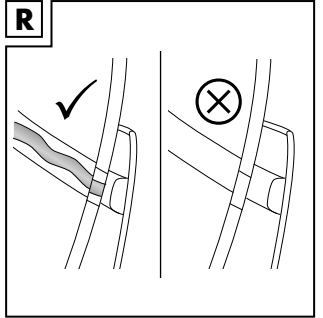
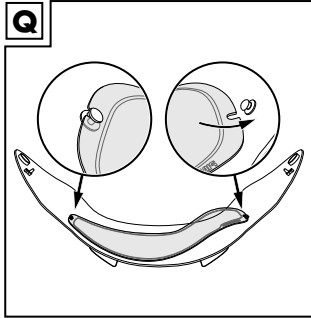
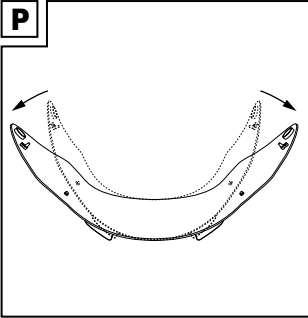
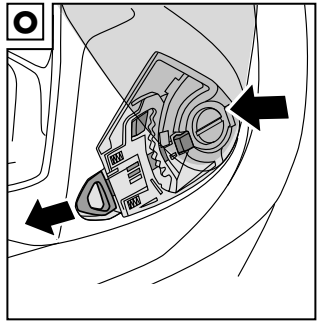
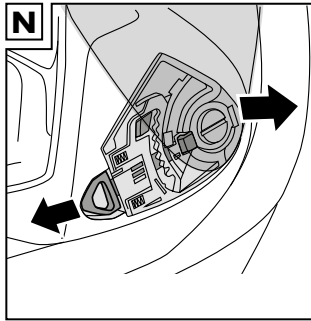
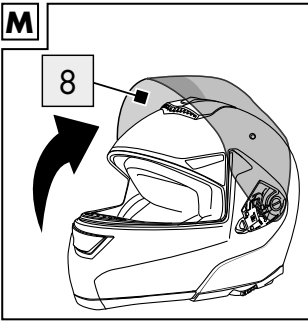
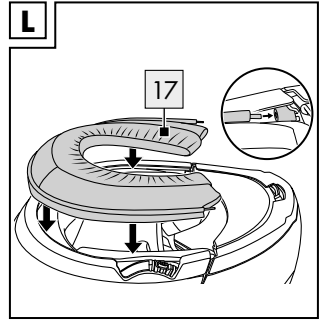
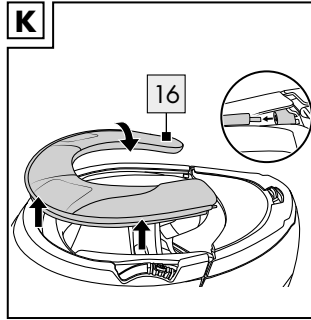
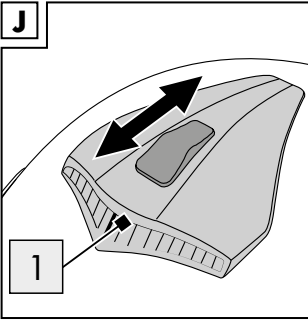

**DE AT CH**

Teilebezeichnung .....	10
Lieferumfang .....	10
Wichtige Information .....	10
Gebrauchsanweisung .....	10 - 12
Sicherheitshinweise .....	10 - 11
Produktmerkmale .....	11 - 12
Bedienungs- und Montagehinweise .....	12 - 14
Sonnenblende .....	12
Innenpolster .....	12
Raster-Verschlussystem .....	12 - 13
Kinn-Windabweiser .....	13
Wangenpolster .....	13
Akustikpolster .....	13
Frontbelüftung .....	13
Obere Belüftung .....	13
Winterkragen .....	13
Visierwechsel .....	13
Einsetzen der Pinlock® Linse .....	13
Einstellen der Pinlock®	
Linsen-Spannung .....	14
Auswahl der richtigen Helmgröße .....	14
Wartung und Pflege .....	14
Lagerung .....	14
Hinweise zur Entsorgung .....	15
Hinweise zur Garantie und	
Serviceabwicklung .....	15 - 16

**GB IE**

Parts Overview .....	17
Scope of Delivery .....	17
Important Information .....	17
Instructions for Use .....	17 - 19
Safety Advice .....	17 - 18
Product Characteristics .....	18 - 19
Use and Installation Instructions .....	19 - 20
Sun Shield .....	19
Inner Lining .....	19
Snap-Fastener System .....	19
Chin-Wind Deflector .....	19
Cheek Pads .....	19 - 20
Acoustic Damping .....	20
Front Vent .....	20
Top Vent .....	20
Winter Collar .....	20
Visor Replacement .....	20
Installing the Pinlock® lens .....	20
Adjusting the Pinlock® lens tension .....	20
Selecting the Correct Helmet Size .....	20 - 21
Maintenance and Care .....	21
Storage .....	21
Disposal .....	21
Notes on the guarantee and	
service handling .....	21 - 22

FR BE

Désignation des pièces .....	23
Volume de livraison .....	23
Important .....	23
Conseils d'utilisation .....	23 - 25
Consignes de sécurité .....	23 - 24
Caractéristiques du produit .....	24 - 25
Mode d'emploi et montage .....	25 - 27
Pare-soleil .....	25
Doublure intérieure .....	25
Fermeture de la trame .....	26
Coupe-vent au menton .....	26
Coussin à la joue .....	26
Coussin acoustique .....	26
Ventilation avant .....	26
Ventilation supérieure .....	26
Col d'hiver .....	26
Changement de la visière .....	26
Installation de la lentille Pinlock® .....	26
Réglage de la tension de la lentille Pinlock® .....	27
Choisir la bonne taille de casque .....	27
Maintenance et soin .....	27
Entreposage .....	27
Mise au rebut .....	28
Indications concernant la garantie et le service après-vente .....	28 - 29

NL BE

Beschrijving van de onderdelen .....	30
Leveromvang .....	30
Belangrijke informatie .....	30
Gebruiksaanwijzing .....	30 - 32
Veiligheidsadviezen .....	30 - 31
Producteigenschappen .....	31 - 32
Gebruiks- en montage-instructies .....	32 - 34
Zonnevizier .....	32
Voering .....	32
Klik-sluitsysteem .....	32 - 33
Kin-windafwijzer .....	33
Wangkussens .....	33
Akoestische bekleding .....	33
Frontventilatie .....	33
Bovenste ventilatie .....	33
Winterkraag .....	33
Vervangen van het vizier .....	33
Plaatsen van de Pinlock® lens .....	33
Instellen van de spanning van de Pinlock® lens .....	34
Keuze van de juiste helmmaat .....	34
Onderhoud .....	34
Opbergen .....	34
Afvalverwerking .....	34 - 35
Opmerkingen over garantie en serviceafhandeling .....	35 - 36

## PL

Nazwa części .....	37
Zawartość kompletu .....	37
Ważne informacje .....	37
Instrukcja obsługi .....	37 - 39
Wskazówki dotyczące	
bezpieczeństwa .....	37 - 38
Właściwości produktu .....	38 - 39
Wskazówki dotyczące montażu	
i użytkowania .....	39 - 41
Blenda przeciwsłoneczna .....	39
Wyściółka wewnętrzna .....	40
System zapięcia zatrzaskowego .....	40
Deflektor wiatru na brodzie .....	40
Wyściółka policzków .....	40
Wyściółka akustyczna .....	40
Wentylacja przednia .....	40
Wentylacja górna .....	40
Kołnierz zimowy .....	40
Wymiana wizjera .....	40
Montaż soczewki Pinlock® .....	40 - 41
Regulacja napięcia soczewki Pinlock® .....	41
Wybór odpowiedniego rozmiaru kasku .....	41
Konserwacja i pielęgnacja .....	41
Przechowywanie .....	42
Uwagi odnośnie recyklingu .....	42
Wskazówki dotyczące gwarancji	
i obsługi serwisowej .....	42 - 43

## CZ

Názvy dílů .....	44
Obsah dodávky .....	44
Důležité informace .....	44
Návod k použití .....	44 - 46
Bezpečnostní pokyny .....	44 - 45
Vlastnosti produktu .....	45 - 46
Pokyny k obsluze a montáži .....	46 - 48
Sluneční clona .....	46
Vyjímatelná podšívka .....	46
Systém zaskakovacího uzávěru .....	46
Spoiler na bradě .....	46
Polstrování tváří .....	46 - 47
Akustické polstrování .....	47
Čelní větrání .....	47
Horní větrání .....	47
Zimní límec .....	47
Výměna vizíru .....	47
Nasazení Pinlock® čočky .....	47
Nastavení pnutí resp. přiléhání	
Pinlock® čočky .....	47
Volba správné velikosti helmy .....	47
Údržba a ošetřování .....	48
Skladování .....	48
Pokyny k likvidaci .....	48
Pokyny k záruce a průběhu služby .....	48 - 49

SK

Označenie častí .....	50
Obsah .....	50
Dôležité informácie .....	50
Návod na použitie .....	50 - 52
Bezpečnostné pokyny .....	50 - 51
Charakteristické znaky výrobku .....	51 - 52
Pokyny na obsluhu a montáž .....	52 - 54
Protislnečná clona .....	52
Vnútorne polstre .....	52 - 53
Rastrový systém zapínania .....	53
Bradový veterný deflektor .....	53
Lícne polstre .....	53
Akustické polstre .....	53
Čelné vetranie .....	53
Vrchné vetranie .....	53
Zimný golier .....	53
Výmena priezoru .....	53
Vloženie šošovky Pinlock® .....	53
Nastavenie napnutia šošovky Pinlock® ....	53
Voľba správnej veľkosti prilby .....	54
Údržba a ošetrovanie .....	54
Skladovanie .....	54
Pokyny k likvidácii .....	54 - 55
Pokyny k záruke a priebehu servisu .....	55

Herzlichen Glückwunsch!

Mit Ihrem Kauf haben Sie sich für einen hochwertigen Artikel entschieden. Machen Sie sich vor der ersten Verwendung mit dem Artikel vertraut.

 **Lesen Sie hierzu aufmerksam die nachfolgende Gebrauchsanweisung.**

Benutzen Sie den Artikel nur wie beschrieben und für die angegebenen Einsatzbereiche. Bewahren Sie diese Gebrauchsanweisung gut auf. Händigen Sie alle Unterlagen bei Weitergabe des Artikels an Dritte ebenfalls mit aus.

## Teilebezeichnung

- 1 Obere Belüftung
- 2 Luftauslass
- 3 Reflektor
- 4 Visiermechanismus
- 5 Schieber für Sonnenblende mit Sicherheitsarretierung
- 6 Frontbelüftung
- 7 Atemabweiser
- 8 Visier
- 9 Pinlock® Linse
- 10 Sonnenblende
- 11 Klappteilentriegelung
- 12 Kinn-Windabweiser
- 13 Akustikpolster
- 14 Wangenpolster
- 15 Innenpolster
- 16 Standardkragen
- 17 Winterkragen
- 18 Kinnriemen mit Rasterverschluss

## Lieferumfang

Der Lieferumfang Ihres Helmes besteht aus:

- Zusätzliches Paar Wangenpolster zur individuellen Größenanpassung
- Pinlock® Linse
- Akustikpolster
- Winterkragen
- Helmbeutel
- Gebrauchsanweisung

## Wichtige Information

Dieser Helm wurde für das Motorradfahren entwickelt und nach dem neuesten Stand der Technik gefertigt. Trotz höchster Sicherheitsstandards kann es bei schweren Unfällen dennoch zu Verletzungen kommen. In einigen Fällen kann der Aufprall so stark sein, dass der Helm den Fahrer nicht effektiv vor Kopfverletzungen schützt.

Um ausreichenden Schutz zu gewähren, muss dieser Helm gut passen und sicher befestigt sein. Jeder Helm, der einem heftigen Schlag ausgesetzt war, ist auszuwechseln.

Wir garantieren, dass dieser Artikel frei von Herstellungs- und Materialfehlern ist. Der Garantieanspruch gilt nicht für Verschleiß oder normale Abnutzung und entfällt bei unsachgemäßer Behandlung.

## Gebrauchsanweisung

### Sicherheitshinweise

#### • **Warnung!**

- Während der Fahrt darf der Helm nur mit geschlossenem Kinnteil und geschlossenem Visier genutzt werden.
- Der Helm ist mit einer schwenkbaren Sonnenblende ausgestattet, die nur in Verbindung mit einem geschlossenen Visier verwendet werden darf.
- Zum Öffnen des Kinnteils bitte die Klappteilentriegelung (11) drücken und dabei das Kinnteil nach oben heben (Abb. B).
- Zum Schließen des Kinnteils das Kinnteil nach unten ziehen, bis es hörbar einrastet.
- Der Helm muss fest sitzen und der Kinnriemen fest geschlossen sein.
- Stellen Sie sicher, dass die Luftzirkulation nicht eingeschränkt wird.
- Stellen Sie sicher, dass das Visier immer sauber und ohne Kratzer ist. Beschädigte Visiere müssen sofort ausgetauscht werden. Getönte Visiere dürfen nachts oder bei schlechten Sichtverhältnissen nicht benutzt werden, da sie die Sicht einschränken.



Sie haben bis zu fünf Jahre nach Kaufdatum die Möglichkeit, Ersatzvisiere bei der genannten Serviceadresse nachzubestellen, Visiertyp: DS-VISOR400.

- Es dürfen keine Veränderungen am Helm, an seiner Struktur oder den einzelnen Komponenten vorgenommen werden.
- Der Helm darf nicht angemalt oder mit Aufklebern oder Etiketten beklebt werden.
- Der Helm soll im Falle eines Aufpralls den Kopf schützen. Nach nur einem einzigen (auch leichten) Aufprall ist dieser Schutz nicht mehr gewährleistet. Nach einem Unfall muss der Helm deshalb sofort erneuert werden, auch wenn er keinen sichtbaren Schaden aufweist.
- Der Helm darf nicht hängend am Lenker oder an einem anderen Teil der Maschine transportiert werden. Außerdem ist er unbedingt von erhitzten Teilen (z. B. Auspuff) fernzuhalten.
- Zum Säubern des Helmes darf niemals petroleumhaltiges Lösungs- oder Scheuermittel verwendet werden, weder außen noch innen. Verwenden Sie immer, verdünnt in klarem Wasser, pH-neutrales Waschmittel. Mit einem weichen Tuch vorsichtig reiben. Danach mit einem fusselfreien Tuch trocken wischen. Das Polster kann mit etwas Seife und mittels einer weichen Bürste gereinigt werden.
- Verwenden Sie nur Original-Ersatzteile für Ihren Helm.
- Die Sonnenblende darf nur bei Tageslicht verwendet werden! Sie darf nicht bei Dämmerung oder in der Nacht verwendet werden.

## Produktmerkmale



### ECE-R 22.05 Homologation

Dieser Helm erfüllt die ECE-R 22.05 Norm und ist nach dieser homologiert.

Die ECE-R 22.05 Norm enthält einheitliche Bedingungen für die Genehmigung der Schutzhelme und ihrer Visiere für Fahrer und Mitfahrer von Krafträdern und Mopeds.

Grundlage für diese Prüfungen sind die so genannten ECE-Regelungen der Wirtschaftskommission für Europa der Vereinten Nationen (Economic Commission for Europe).

### Wesentliche Prüfungen der ECE-Regelung 22.05

- Stoßdämpfung
- Dynamische Prüfung der Trageeinrichtung
- Prüfung des Sichtfelds
- Gestaltfestigkeit
- Halteprüfung (Abstreiftest)
- Kinnriemen- und Schlossprüfung
- Abschertest für Außenkanten
- Test des Reibungsverhaltens der Außenschale
- Visierprüfung (mechanische und optische Eigenschaften)
- Kinnaufschlag, Prüfung der Kinnteildämpfung

### Freiwillige Produktprüfung Schadstoffzertifikat

Das Schadstoffzertifikat des TÜV Rheinland kennzeichnet schadstoffgeprüfte Produkte, bei denen nach dem heutigen Stand der Erkenntnis keine Risiken für die Gesundheit zu befürchten sind.

### Innenpolster mit Coolmax® Einsätzen

**COOLMAX®** Coolmax® von INVISTA ist eine hochleistungsfähige Stofffaser, die den Träger bei sportlichen Aktivitäten unterstützt. Basierend auf der patentierten DuPont-Fasertechnologie transportiert Coolmax® Feuchtigkeit vom Körper an die Stoffoberfläche, wo sie schneller trocknet als bei jedem anderen Stoff.

Die speziell entwickelten Fasern von INVISTA, die für Coolmax®-Stoffe verwendet werden, transportieren die Feuchtigkeit vom Körper weg zur Oberfläche des Stoffes, wo sie schnell verdunsten kann. Gleichzeitig bieten die einzigartig geformten Fasern selbst in nassem Zustand eine maximale Atmungsaktivität. Die Atmungsaktivität verbessert darüber hinaus den wärmeregulierenden Effekt.

In diesem Artikel sind Wangen-, Stirn-, und Nackenpolster mit Coolmax® ausgestattet.

## HeiQ® Fresh Tech



### HeiQ® Textile Frische

Erleben Sie das Gefühl anhaltender Frische, dank der Kraft des Silbers, das Sie den ganzen Tag über geruchsfrei hält.

Das Innenfutter des Helmes enthält einen Biozidwirkstoff (HeiQ® Fresh Tech) für antibakterielle Ausrüstung des Innenfutters. Aktiver Wirkstoff: Silber adsorbiert auf Siliziumdioxid (nano).

## Atemabweiser und Visierbelüftung

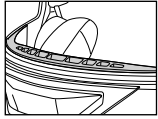

Mit dem Atemabweiser (7) wird ein Beschlagen des Visiers durch die Atemluft vermindert. Zusätzlich wird die Luftzirkulation im Visierbereich verbessert.

## Pinlock® 30



Die Kunststofflinse im Pinlock®-Visier absorbiert Feuchtigkeit.

Das Luftpolster zwischen Linse und Visier reduziert den Unterschied zwischen Innen- und Außentemperatur.



## Integrierte Sonnenblende



## Hochfeste HCM-Außenschale

High Density Copolymer Matrix: Unter extremer Hitze und Druck wird hochwertiger ABS Kunststoff zu einer äußerst stabilen und schlagfesten Außenschale geformt.



## Visier mit Anti-Scratch-Beschichtung



## Zusätzlicher Winter-Komfortkragen



## Herausnehmbares, waschbares Innenfutter



## Werkzeugloser Visierwechsel



## Mit zusätzlichem Satz Wangenpolster zur individuellen Größenanpassung



## Für Brillenträger geeignet



## Sicherheitsrasterverschluss



## Herstellungsdatum

(Monat/Jahr): 11/2020

## Bedienungs- und Montagehinweise

### Sonnenblende (Abb. C)

Durch die integrierte Sonnenblende (10) können Sie mit Hilfe der Patentmechanik schnell und einfach auf veränderte Lichtverhältnisse reagieren.

Um die Sonnenblende ein- und auszufahren, drücken Sie die Sicherheitsarretierung, um den Schieber (5) bedienen zu können.

#### Hinweis:

- Achten Sie darauf, dass die Kante der Sonnenblende nicht Ihr Sichtfeld behindert.
- Die Sonnenblende darf nur bei geschlossenem Visier und nur bei Tag verwendet werden.

### Innenpolster (Abb. D)

Das Innenpolster (15) kann komplett entnommen und separat gereinigt werden (siehe Pflegehinweise).

Um das Innenpolster herauszunehmen, entfernen Sie zuerst den Helmkragen und die Wangenpolster. Lösen Sie dann die hinteren Druckknöpfe des Innenpolsters und ziehen Sie die Klipps des Innenpolsters aus der Helmvorderseite.

## **Raster-Verschlussystem (Abb. E)**

Der Raster-Verschluss ermöglicht eine individuelle und schnelle Feinjustierung des Kinnriemens.

Drücken Sie den Raster-Verschluss so weit zusammen, bis der Helm angenehm, aber fest sitzt.

Durch die verschiebbare Schnalle kann das überschüssige Kinnband befestigt bzw. gesichert werden.

## **Kinn-Windabweiser (Abb. F)**

Der Kinn-Windabweiser (12) kann je nach Bedarf abgenommen oder wieder angebracht werden. Zur Anbringung schieben Sie den Kinn-Windabweiser in das Klappteil hinein.

## **Wangenpolster (Abb. G)**

Sie erhalten zwei unterschiedlich starke Paare der Wangenpolster (14) für eine individuelle Größenanpassung. Die dünneren Wangenpolster sind werkseitig bereits vormontiert. Die dickeren Wangenpolster liegen dem Helm separat bei.

Falls der Helm zu locker und dadurch nicht optimal auf Ihrem Kopf sitzt, können Sie die dünneren Wangenpolster gegen die dickeren austauschen.

Die Wangenpolster sind jeweils über drei Druckknöpfe im Helm befestigt. Sie können die Polster einfach herausziehen. Die dickeren Wangenpolster können nun ebenfalls mittels der drei Druckknöpfe im Helm befestigt werden. Jeder Druckknopf muss dabei hörbar einrasten.

## **Akustikpolster (Abb. H)**

Die Akustikpolster (13) dienen der Geräuschreduzierung, besonders bei Fahrten mit hohen Geschwindigkeiten.

Drücken Sie die Akustikpolster in den Hohlraum der Wangenpolster. Die mit Klett ausgestattete Akustikpolsterseite zeigt zur Helmeschale.

## **Frontbelüftung (Abb. I)**

Die Frontbelüftung (6) kann mittels eines Schiebeschalters geöffnet und geschlossen werden.

## **Obere Belüftung (Abb. J)**

Die obere Belüftung (1) kann mittels eines Schiebers geöffnet und geschlossen werden.

## **Winterkragen**

Um bei sehr kalten Temperaturen den Wind einlass an der Helmunterseite zu reduzieren, kann der vormontierte Standardkragen (16) durch den mitgelieferten breiten Winterkragen (17) ausgewechselt werden.

### **Ausbau des Standardkragens (Abb. K)**

Ziehen Sie den einteiligen Standardkragen in der Mitte einer Seite in Richtung Helminneres.

### **Einsetzen des Winterkragens (Abb. L)**

Stecken Sie den Stab des Winterkragens auf einer Seite in die Öffnung am Helm. Setzen Sie den Kragen fast vollständig ein. Stecken Sie den zweiten Stab in die Öffnung am Helm und drücken Sie den restlichen Kragen ein.

## **Visierwechsel**

Falls das Visier (8) beschädigt oder zu stark zerkratzt ist, können Sie es gegen ein Ersatzvisier austauschen.

### **Ausbau des Visiers**

- Schieben Sie das Visier in die oberste Position (voll geöffnet) (Abb. M).
- Ziehen Sie den Visiersicherungshebel und entnehmen Sie das Visier (Abb. N).

### **Einbau des Visiers**

- Stecken Sie das Ersatzvisier auf die Haltevorrichtung und achten Sie dabei auf die richtige Positionierung (voll geöffnet) (Abb. M).
- Ziehen Sie den Visiersicherungshebel und platzieren Sie das Visier (Abb. O).
- Lassen Sie das Ersatzvisier einrasten und schließen Sie das Visier.

## **Einsetzen der Pinlock® Linse**

Nehmen Sie das Helmvisier ab. Biegen Sie das Visier und positionieren Sie die Pinlock® Linse zwischen den beiden Pins am Helmvisier (Abb. P-Q). Lassen Sie das Helmvisier wieder seine ursprüngliche Form annehmen. Die Silikonichtung an der Pinlock® Linse muss einen vollständigen Kontakt zum Helmvisier herstellen, um die Bildung von Kondenswasser zu verhindern (Abb. R). Entfernen Sie den Schutzfilm von der Pinlock® Linse. Setzen Sie das Helmvisier wieder in den Helm ein.

## Einstellen der Pinlock®

### Linsen-Spannung

Entfernen Sie die Pinlock® Linse. Stellen Sie die Pins ein, indem Sie sie nach außen drücken, mit den Fingern drehen und zurück drücken (Abb. S).

## Auswahl der richtigen Helmgröße

- Messen Sie den Umfang Ihres Kopfes und wählen Sie die Größe des Helmes danach aus. Probieren Sie mehrere Helme, bevor Sie sich entscheiden. Bei aufgesetztem Helm bewegt sich idealerweise die Haut Ihrer Schläfen mit.
- Stellen Sie sicher, dass der Helm auch ohne den festgezogenen Kinnriemen keine große Bewegungsfreiheit auf dem Kopf hat.
- Für einen sicheren Sitz muss der Kinnriemen fest geschlossen werden. Er sitzt korrekt, wenn es Ihnen schwerfällt, Ihre Finger unter den Kinnriemen zu schieben. Sie müssen aber immer noch bequem atmen, schlucken und Ihren Kopf drehen können.
- Überzeugen Sie sich davon, dass der Helm nach der neuesten ECE-Norm getestet wurde.

## Größentabelle

Größe	Kopfumfang
M	57 - 58 cm
L	59 - 60 cm
XL	61 cm



## Wartung und Pflege

Regelmäßige Wartung und Pflege trägt zur Sicherheit und Erhaltung des Helmes bei.

## Reinigung des Helmes

- Zum Säubern des Helmes darf niemals petroleumhaltiges Lösungs- oder Scheuermittel verwendet werden, weder außen noch innen.
- Verwenden Sie immer, verdünnt in klarem Wasser, pH-neutrales Waschmittel. Mit einem weichen Tuch vorsichtig reiben. Danach mit einem fusselfreien Tuch trocken wischen.

## Visierpflege und Reinigung

- Nach Gebrauch Verschmutzungen (z. B. Insekten, Sand, Staub etc.) mit einem weichen, feuchten Tuch abwischen und danach mit einem weichen, trockenen Tuch nachwischen.
- Nach Gebrauch bei Nässe und Feuchtigkeit sollte das Visier immer mit einem trockenen, weichen Tuch abgewischt werden.
- Beim Säubern des Visiers darf niemals petroleumhaltiges Lösungs- oder Scheuermittel verwendet werden.
- Entfernen Sie die Pinlock® Linse und reinigen Sie sie mit einem weichen, feuchten Tuch und einem milden Reinigungsmittel. Lassen Sie die Pinlock® Linse an der Luft trocknen. Verwenden Sie keine aggressiven Reinigungsmittel oder Flüssigkeiten, die Ammoniak oder Alkohol enthalten.

## Reinigung der Wangen-, Akustik- und Innenpolster

- Handwäsche unter 30 °C.
- Bei Raumtemperatur trocknen lassen.
- Wärmequellen vermeiden.
- Bei Nichtgebrauch in trockenen, belüfteten Räumen lagern.



## Lagerung

Lagern Sie den Helm bei Nichtgebrauch an einem trockenen und gut belüfteten Ort bei Raumtemperatur. Vermeiden Sie Wärmequellen. Setzen Sie den Artikel nicht unnötig starker Hitze aus, z. B. im Auto bei hohen Außentemperaturen.

## Hinweise zur Entsorgung

Entsorgen Sie den Artikel und die Verpackungsmaterialien entsprechend aktueller örtlicher Vorschriften. Verpackungsmaterialien, wie z. B. Folienbeutel, gehören nicht in Kinderhände. Bewahren Sie das Verpackungsmaterial für Kinder un erreichbar auf.



Entsorgen Sie den Artikel und die Verpackung umweltschonend.



Der Recycling-Code dient der Kennzeichnung verschiedener Materialien zur Rückführung in den Wiederverwertungskreislauf (Recycling). Der Code besteht aus dem Recyclingsymbol – das den Verwertungskreislauf widerspiegeln soll – und einer Nummer, die das Material kennzeichnet.

## Hinweise zur Garantie und Serviceabwicklung

Der Artikel wurde mit großer Sorgfalt und unter ständiger Kontrolle produziert. Sie erhalten auf diesen Artikel drei Jahre Garantie ab Kaufdatum. Bitte bewahren Sie den Kassenbon auf. Die Garantie gilt nur für Material- und Fabrikationsfehler und entfällt bei missbräuchlicher oder unsachgemäßer Behandlung. Ihre gesetzlichen Rechte, insbesondere die Gewährleistungsrechte, werden durch diese Garantie nicht eingeschränkt.

Bei etwaigen Beanstandungen wenden Sie sich bitte an die unten stehende Service-Hotline oder setzen Sie sich per E-Mail mit uns in Verbindung. Unsere Servicemitarbeiter werden das weitere Vorgehen schnellstmöglich mit Ihnen abstimmen. Wir werden Sie in jedem Fall persönlich beraten. Die Garantiezeit wird durch etwaige Reparaturen aufgrund der Garantie, gesetzlicher Gewährleistung oder Kulanz nicht verlängert. Dies gilt auch für ersetzte und reparierte Teile. Nach Ablauf der Garantie anfallende Reparaturen sind kostenpflichtig.

## 1 Jahr Garantie für Pinlock® Visier-Linse

Der Hersteller der Pinlock® Visier-Linse gewährt hierfür eine einjährige Haltbarkeitsgarantie unter folgenden Bedingungen:

### BESCHRÄNKTE HAFTUNG

Pinlock® garantiert dem Original-Besitzer, dass der Visiereinsatz für einen Zeitraum von einem (1) Jahr nach dem Datum des ursprünglichen Kaufs frei von Materialmängeln und Verarbeitungsfehlern ist. Pinlock® wird mangelhafte Visiereinsätze nach eigenem Ermessen reparieren oder ersetzen oder den Kaufpreis erstatten. Die Garantie von Pinlock® gilt nicht für Schäden, die durch Missbrauch, Fahrlässigkeit, Änderungen, normalen Verschleiß, unsachgemäße Montage oder Reinigung oder Unfälle entstehen (einschließlich unter anderem Rennen, Stunts oder ähnliche Aktivitäten). Die Garantie von Pinlock® gilt nicht für das für Pinlock® vorbereitete Helmvisier oder die Position der Löcher im für Pinlock® vorbereiteten Helmvisier. Diese Garantie und Rechtsmittel sind exklusiv und treten an die Stelle aller anderen Garantien und Rechtsmittel, seien sie mündlich oder schriftlich, ausdrücklich oder stillschweigend erfolgt. Kein Weiterverkäufer, Händler, Agent oder Mitarbeiter von Pinlock® ist befugt, diese Garantie und Rechtsmittel zu ändern, zu erweitern oder auszudehnen. Zur Geltendmachung des Garantieanspruchs muss der Original-Besitzer den Visiereinsatz nebst Kaufrechnung oder datiertem Kaufbeleg bei einem autorisierten Pinlock® Händler vorlegen. Pinlock® schließt jegliche impliziten Garantien aus, wozu unter anderem die Garantie der Vermarktungsfähigkeit und Eignung für einen bestimmten Zweck gehört. Falls Pinlock® gemäß geltendem Recht keine impliziten Garantien rechtmäßig ausschließen kann, werden diese im rechtmäßigen Umfang ausgeschlossen. Alle Ansprüche im Rahmen von impliziten Garantien verfallen nach Ablauf des oben genannten Garantiezeitraums. Pinlock® ist nicht verantwortlich für direkte, indirekte, konkrete, Begleit- oder Folgeschäden, die aus einem Verstoß gegen die Garantie oder nach einem anderen Rechtsgrundsatz ergeben.

IAN: 344582\_2004 (Größe M)

IAN: 344580\_2004 (Größe L)

IAN: 344563\_2004 (Größe XL)

**DE** Service Deutschland  
Tel.: 0800-5435111  
E-Mail: [deltasport@lidl.de](mailto:deltasport@lidl.de)

**AT** Service Österreich  
Tel.: 0820 201 222 (0,15 EUR/Min.)  
E-Mail: [deltasport@lidl.at](mailto:deltasport@lidl.at)

**CH** Service Schweiz  
Tel.: 0842 665566 (0,08 CHF/Min.,  
Mobilfunk max. 0,40 CHF/Min.)  
E-Mail: [deltasport@lidl.ch](mailto:deltasport@lidl.ch)

Congratulations!

You have chosen to purchase a high-quality product. Familiarise yourself with the product before using it for the first time.

 **Read the following instructions for use carefully.**

Use the product only as described and only for the given areas of application. Store these instructions for use carefully. When passing the product on to third parties, please also hand over all accompanying documents.

## Parts Overview

- 1 Top vent
- 2 Air exhaust
- 3 Reflector
- 4 Visor mechanism
- 5 Slider for sun shield with safety latch
- 6 Front vent
- 7 Breath deflector
- 8 Visor
- 9 Pinlock® lens
- 10 Sun shield
- 11 Pivoted release
- 12 Chin-wind deflector
- 13 Acoustic damping
- 14 Cheek pads
- 15 Inner Lining
- 16 Standard collar
- 17 Winter collar
- 18 Chin straps with snap fastener

## Scope of Delivery

The scope of delivery for your helmet consists of the following:

- Additional pair of cheek pads for individual size adjustment
- Pinlock® lens
- Acoustic damping
- Winter collar
- Helmet bag
- Instructions for use

## Important Information

Our helmets are manufactured in accordance with the latest technology and are specifically designed for motorcycling. Whether the owner deems them to be suitable for any other use, is up to him. Wearing a helmet does not exclude the possibility of injury should an accident occur.

To guarantee adequate protection this helmet must be well fitting and securely fastened.

Every helmet that is exposed to a hard blow must be replaced.

We guarantee that this item is free of production and material defects. The guarantee does not apply to normal wear and tear and in case of improper use.

## Instructions for Use

### Safety Advice

#### • Warning!

- When riding, the helmet may only be used if the chin piece and visor are closed.
- The helmet is equipped with a hinged sun shield, which may only be used in conjunction with a closed visor.
- To open the chin piece, press the release (11) and lift the chin piece up (Fig. B).
- To close the chin part, pull the chin section down until it audibly locks into place.
- The helmet must fit tightly and the chin strap be closed.
- Always ensure that there is no airflow restriction inside the helmet.
- Ensure that your visor is clean and scratch-free at all times. Exchange damaged visors for a genuine replacement immediately. Never use smoked visors at night or when visibility is poor. You are able to obtain replacement visors from the stipulated service address for a period of 5 years from the purchase date. Visor type: DS-VISOR400.
- Never modify the helmet, its structure or the individual components.
- The helmet may not be painted or have stickers or labels.





## Pinlock® 30

**PINLOCK** The plastic lens in the Pinlock® visor absorbs moisture. The air pocket between the lens and visor reduce the difference between the temperature inside the helmet and the outdoor temperature.



### Integrated sun shield



### High-strength HCM outer shell

High Density Copolymer Matrix: High quality ABS plastic is formed under extreme heat and pressure to make a robust and impact-resistant outer shell.



### Anti-scratch coated visor



### Separate winter comfort collar



### Removable, washable liner



### Toolless visor changes



### With an additional set of cheek pads for a custom fit



### Suitable for eyeglass wearers



### Safety lock closure

 **Date of manufacture**  
(month/year): 11/2020

## Use and Installation Instructions

### Sun Shield (Fig. C)

The integrated sun shield (10) will enable you to quickly and easily react to changed light conditions with the aid of the patent mechanism. To pull out and retract the sun shield, press the safety latch to operate the slider (5).

#### Note:

- Please take care that the edge of the sun shield does not block your field of vision.
- The sun shield may only be used when the visor is closed and may only be used during the day.

### Inner Lining (Fig. D)

The inner lining (15) can be completely removed and cleaned separately (see care instructions).

To remove the inner lining, firstly remove the helmet collar and the cheek pads. Then undo the back press-studs of the inner lining and pull the clips of the inner lining from the front side of the helmet.

### Snap-Fastener System (Fig. E)

The snap-fastener enables an individual and quick vernier adjustment of the chin strap. Press the snap-fastener together until the helmet is sitting comfortably but firm.

The movable buckle may be used to fasten or secure excess chin strap.

### Chin-Wind Deflector (Fig. F)

The chin-wind deflector (12) can be removed or fixed as needed. To fix, slide the chin-wind deflector into the chin bar.

### Cheek Pads (Fig. G)

You will receive two different pairs of cheek pads (14) for individual size adjustment.

The thinner cheek-pads are already pre-mounted as standard. The thicker cheek pad is enclosed with the helmet separately.

If the helmet is too loose and therefore is not sitting firmly on your head, you can replace the thin cheek pad with the thicker ones.

The cheek pads are affixed via three press-studs respectively in the helmet. You can easily remove the pads. The thicker cheek pads can now also be affixed in the helmet with three press-studs. You need to be able to hear that each press-stud locks-in.

### **Acoustic Damping (Fig. H)**

The acoustic damping (13) is for noise reduction, in particular when driving at high speeds. Press the acoustic damping into the cavity of the cheek pads. The acoustic side pad equipped with Velcro faces towards the helmet shell.

### **Front Vent (Fig. I)**

The front ventilation (6) can be opened and closed using a slide switch.

### **Top Vent (Fig. J)**

The top ventilation (1) can be opened and closed using a slider.

### **Winter Collar**

To reduce the wind inlet at the bottom of the helmet during periods with very cold temperatures, the pre-installed standard collar (16) can be replaced with the supplied winter collar (17).

### **Removing the standard collar (Fig. K)**

Pull the one-piece standard collar towards the inside of the helmet at the middle of one side.

### **Inserting the Winter Collar (Fig. L)**

Insert the rod of the winter neck roll into the opening on one side of the helmet. Fix the neck roll almost completely. Insert the second rod into the opening in the helmet and push in the remainder of the neck roll.

### **Visor Replacement**

A damaged or severely scratched visor (8) can be replaced with a replacement visor.

#### **Removal of the Visor**

- Slide the visor into the highest position (fully opened) (Fig. M).
- Pull the visor-locking lever and remove the visor (Fig. N).

### **Inserting the Visor**

- Place the replacement visor on the hold-down device and observe the correct positioning in the process (fully opened) (Fig. M).
- Pull the visor-locking lever and place the visor appropriately (Fig. O).
- Allow the replacement visor to snap in and close the visor.

### **Installing the Pinlock® lens**

Remove the helmet visor. Bend the visor and place the Pinlock® lens between the two pins on the helmet visor (Fig. P-Q). Allow the helmet visor to return to its original shape. The silicone seal on the Pinlock® lens must make full contact with the helmet visor to prevent condensation (Fig. R). Remove the protective film from the Pinlock® lens. Reattach the helmet visor to the helmet.

### **Adjusting the Pinlock® lens tension**

Remove the Pinlock® lens. To adjust the pins, push the pins outward, turn with your fingers and push back in (Fig. S).

## **Selecting the Correct Helmet Size**

- Measure the circumference of your head and select the helmet size based on this measurement. Try out several helmets before deciding. Ideally, the skin on your temples will move along when wearing the helmet.
- Ensure that even without the chin strap secured, the helmet does not move much on your head.
- The chin strap must be closed firmly for a secure fit. It is fitted correctly if it is difficult to slide your fingers under the chin strap. However, you must still be able to comfortably breathe, swallow and turn your head.
- Verify the helmet was tested according to the latest ECE standard.

## Size table

Size	Head circumference
M	57 - 58cm
L	59 - 60cm
XL	61cm



## Maintenance and Care

Regular maintenance and care contributes to safety and maintaining the helmet.

### Cleaning of the Helmet

- Never use solvents, petrol or other detergents when cleaning the shell and interior of your helmet.
- Always use pH-neutral detergent dissolved in clean water. Careful rub with a soft cloth. Then wipe dry with a lint-free cloth.

### Visor care and cleaning

- After using the helmet, lightly wipe off any grime (e.g. dead insects, dirt, sand, dust etc.) from the visor with a soft cloth and then fully wipe it clean using a dry soft cloth.
- When the visor gets wet (e.g. rainwater) it should always be wiped with a soft cloth.
- When cleaning the visor, never use any petroleum-based solvents or detergents containing abrasives.
- Remove the Pinlock® lens and clean with a soft, damp cloth and mild detergent. Let the Pinlock® lens air dry. Do not use harsh detergents or fluids containing ammonia or alcohol.

### Cleaning of the Cheek Pads, Acoustic Pads and Inside Pads

- Hand wash below 30 °C.
- Allow to dry at room temperature.

- Avoid sources of heat.
- When not in use, store in a dry, well ventilated place.



## Storage

When not in use, store the helmet in a dry and well ventilated place at room temperature. Avoid sources of heat. Do not needlessly expose the item to heat, e.g. in the car in hot outside temperatures.

## Disposal

Dispose of the article and the packaging materials in accordance with current local regulations. Packaging materials such as foil bags are not suitable to be given to children. Keep the packaging materials out of the reach of children.



Dispose of the products and the packaging in an environmentally friendly manner.



The recycling code is used to identify various materials for recycling. The code consists of the recycling symbol - which is meant to reflect the recycling cycle - and a number which identifies the material.

## Notes on the guarantee and service handling

The product was produced with great care and under constant supervision. You receive a three-year warranty for this product from the date of purchase. Please retain your receipt. The warranty applies only to material and workmanship and does not apply to misuse or improper handling. Your statutory rights, especially the warranty rights, are not affected by this warranty.

With regard to complaints, please contact the following service hotline or contact us by e-mail. Our service employees will advise as to the subsequent procedure as quickly as possible. We will be personally available to discuss the situation with you.

Any repairs under the warranty, statutory guarantees or through goodwill do not extend the warranty period. This also applies to replaced and repaired parts. Repairs after the warranty are subject to a charge.

## **1 Year Warranty on Pinlock® visor lens**

The Pinlock® visor lens is covered by a one year manufacturer durability warranty subject to the following terms:

### **LIMITED LIABILITY**

Pinlock® guarantees the original owner the visor insert to be free from defects in material and manufacture for a period of one (1) year from the date originally purchased. Pinlock® will at its discretion repair, replace or refund the purchase price of a defective visor insert. The Pinlock® warranty does not apply to damages due to misuse, negligences, modifications, normal wear, incorrect installation or cleaning, or accidents (also including races, stunts or similar activities). The Pinlock® warranty does not apply to the Pinlock® ready helmet visor or the location of the holes in the helmet made for the Pinlock® helmet visor. This warranty and legal means are exclusive and replace all other warranties and legal means, verbal or written, express or implied. Pinlock® resellers, retailers, agents or employees are not authorised to modify or extend this warranty or legal means. To exercise a warranty claim, the original owner must present the visor insert and purchase invoice or dated receipt to an authorised Pinlock® retailer. Pinlock® excludes any implied warranty, which also includes the guarantee of marketability and suitability for a specific purpose. In the event Pinlock® is unable to legitimately exclude implied warranty under applicable law, these shall be excluded as permitted by law. All claims for implied warranty are void upon expiration of the above warranty period. Pinlock® is not liable for direct, indirect, specific, collateral or consequential damages due to violation of the warranty terms or other principle of law.

IAN: 344582\_2004 (Size M)

IAN: 344580\_2004 (Size L)

IAN: 344563\_2004 (Size XL)

**GB** Service Great Britain  
Tel.: 0800 404 7657  
E-Mail: [deltasport@lidl.co.uk](mailto:deltasport@lidl.co.uk)

**IE** Service Ireland  
Tel.: 1890 930 034  
(0,08 EUR/Min., (peak))  
(0,06 EUR/Min., (off peak))  
E-Mail: [deltasport@lidl.ie](mailto:deltasport@lidl.ie)

Félicitations !

Vous venez d'acquérir un article de grande qualité. Avant la première utilisation, familiarisez-vous avec l'article.

 **Pour cela, veuillez lire attentivement la notice d'utilisation suivante.**

Utilisez l'article uniquement comme indiqué et pour les domaines d'utilisation mentionnés. Conservez bien cette notice d'utilisation. Si vous cédez l'article à un tiers, veuillez à lui remettre l'ensemble de la documentation.

## Désignation des pièces

- 1 Ventilation supérieure
- 2 Sortie d'air
- 3 Réflecteur
- 4 Mécanisme de la visière
- 5 Pousoir pour le pare-soleil avec verrouillage de sécurité
- 6 Ventilation avant
- 7 Déflecteur de souffle
- 8 Visière
- 9 Lentille Pinlock®
- 10 Pare-soleil
- 11 Déblocage de la partie rabattable
- 12 Coupe-vent au menton
- 13 Coussin acoustique
- 14 Coussin de joue
- 15 Doublure intérieure
- 16 Col standard
- 17 Col d'hiver
- 18 Mentonnière avec fermeture à cliquet

## Volume de livraison

Le volume de livraison de votre casque est composé de :

- Paire de coussins de joue complémentaires pour ajuster individuellement la taille
- Lentille Pinlock®
- Coussin acoustique
- Col d'hiver
- Housse de casque
- Notice d'utilisation

## Important

Nos casques sont fabriqués selon des procédés relevant des dernières technologies et sont spécifiquement destinés à la pratique de la moto. Leur efficacité pour toute autre pratique relève de la responsabilité de son propriétaire. Le port d'un casque n'exclut en aucun cas la possibilité de blessure en cas d'accident. L'intensité de certains chocs à la tête peut dépasser les capacités de résistance du casque à protéger son utilisateur contre des blessures invalidantes voir mortelles. Afin d'assurer une protection suffisante, il est nécessaire de veiller à ce qu'il convient parfaitement et soit sûrement fixé. Chaque casque ayant été exposé à un choc violent doit être échangé.

Nous garantissons que cet article est sans défauts de fabrication et de matériau. La prétention à la garantie ne s'applique pas à l'usure ou à l'usure normale et est exclue pour les détériorations provoquées par un mauvais emploi.

## Conseils d'utilisation

### Consignes de sécurité

#### • Avertissement :

- Pendant les trajets, le casque doit absolument être porté avec la mentonnière fermée et la visière fermée.
- Le casque est équipé d'un pare-soleil pivotant, qui ne doit être utilisé que sur la visière fermée.
- Pour ouvrir la mentonnière, appuyer sur le déblocage de la partie rabattable (11) tout en tirant la mentonnière vers le haut (Ill. B).
- Pour la fermeture de la mentonnière, tirez la mentonnière vers le bas jusqu'à ce que l'on entende l'enclenchement.
- Le casque doit être bien en place sans pouvoir bouger et la jugulaire être bien fermée.
- Assurez-vous toujours que rien n'empêche l'air de circuler à l'intérieur du casque.
- L'écran doit toujours être propre et n'avoir aucune rayure. N'utilisez jamais d'écran teinté la nuit ou par faible visibilité. Remplacez immédiatement les écrans usés avec des pièces d'origine. Votre sécurité est en jeu.

Vous avez la possibilité jusqu'à 5 ans après la date d'achat de commander des visières de remplacement à l'adresse de service clientèle indiquée. Type de visière : DS-VISOR400.

- Aucune modification du casque, de sa structure ou des différents éléments ne doit être effectuée.
- Ne pas peindre le casque ou le recouvrir d'autocollants ou d'étiquettes.
- Ce casque est conçu pour absorber l'énergie d'un choc ou d'une collision en détériorant certaines pièces. En cas de second choc, il ne vous protégera plus. Remplacez toujours un casque après un accident, même s'il n'a pas l'air abîmé extérieurement.
- Ne transportez pas votre casque pendu à votre moto. Tenez-le hors de portée des tuyaux d'échappement et de toute source de chaleur.
- Pour nettoyer le casque, ne jamais utiliser de solutions à base de pétrole ou de produits à récurer, aussi bien à l'extérieur qu'à l'intérieur.

Utilisez uniquement un détergent au pH neutre dilué dans de l'eau claire. Frottez avec précaution à l'aide d'un chiffon souple. Essuyez ensuite avec un chiffon qui ne peluche pas.

Le rembourrage peut être nettoyé avec un peu de savon et à l'aide d'une brosse souple.

- N'utilisez que des pièces d'origine pour votre casque.
- Le pare-soleil ne doit être utilisé que de jour. Il ne doit pas être utilisé au crépuscule ou de nuit.

## Caractéristiques du produit



### Homologation ECE-R 22.05

Ce casque répond à la norme ECE-R 22.05 et est par conséquent homologué dans le cadre

de celle-ci.

La norme ECE-R 22.05 contient des conditions généralisées pour l'autorisation des casques de protection et des visières pour conducteur et passagers des mobylettes et motocyclettes.

La base de ces examens se trouve dans les directives ECE de la commission économique pour l'Europe des Nations Unies (Economic Commission for Europe).

### Contrôles importants de la directive ECE 22.05

- Amortissement des chocs
- Contrôle dynamique du dispositif porteur
- Contrôle du champ de visualisation
- Solidité de la configuration
- Contrôle de maintien (test de démoulage)
- Mentonnière et contrôle de la serrure
- Test de cisaillement pour les bords extérieurs
- Test du comportement de frottement de la coque extérieure
- Contrôle de la visière (propriétés mécaniques et optiques)
- Relèvement de la mentonnière, contrôle de l'amortissement de la mentonnière

### Contrôle facultatif du produit Certificat de substances nocives

Le certificat de substances nocives du TÜV Rheinland caractérise les produits analysés pour leur nocivité et pour lesquels aucun risque sanitaire n'est à craindre selon l'état actuel des connaissances.

### Coussin intérieur avec empiècement en Coolmax®

**COOLMAX®** Coolmax® d'INVISTA est une fibre de tissu hautement

performante, laquelle soutient le porteur lors des activités sportives. La fibre se base sur la technologie brevetée DuPont. Coolmax® évacue l'humidité du corps à la surface du tissu où elle peut plus rapidement sécher que sur tout autre tissu.

La fibre spécialement développée d'INVISTA, utilisée pour les tissus Coolmax®, transporte l'humidité du corps vers la surface du tissu où elle peut rapidement s'évaporer. Les fibres à forme unique offrent simultanément une activité respirante maximale, même quand elle est mouillée. L'activité respirante améliore en plus l'effet régulant la chaleur.

Cet article possède des rembourrages de joues, front et nuque au Coolmax®.

## HeiQ® Fresh Tech

**HEIQ® FRESH TECH** **HeiQ® Fraîcheur textile**  
Découvrez une sensation de fraîcheur durable. Grâce à l'action de l'argent, vous évitez les odeurs corporelles tout au long de la journée.

Le rembourrage intérieur du casque contient un agent biocide (HeiQ® Fresh Tech) agissant comme traitement antibactérien du rembourrage. Agent actif : argent adsorbé sur dioxyde de silicium (nano).

## Déflecteur de souffle et aération de la visière

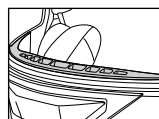

Le déflecteur de souffle (7) permet d'éviter que la visière se remplisse de buée. Il améliore également la circulation de l'air dans la

zone de la visière.

## Pinlock® 30

**PINLOCK** La lentille en plastique intégrée dans la visière

Pinlock® absorbe l'humidité. Le coussin d'air entre la lentille et la visière réduit la différence entre la température intérieure et la température extérieure.



## Pare-soleil intégré



## Coque extérieure HCM hautement rigide

High Density Copolymer Matrix : La coque externe, extrêmement solide et anti-choc, est faite d'un plastique ABS de haute qualité, moulé à très haute température et pression.



## Visière avec revêtement anti-rayures



## Col confort supplémentaire pour l'hiver



## Doublure amovible et lavable



## Changement de visière sans outil



## Avec un jeu supplémentaire de coussinets de joues pour un réglage individuel



## Adapté pour les porteurs de lunettes



## Fermeture de sécurité par clip

 **Date de fabrication (Mois/Année) : 11/2020**

## Mode d'emploi et montage

### Pare-soleil (III. C)

Le pare-soleil intégré (10) permet de réagir rapidement et simplement aux conditions lumineuses modifiées grâce à une mécanique brevetée.

Pour mettre et enlever le pare-soleil, appuyer sur le verrouillage de sécurité, pour pouvoir accéder au poussoir (5) et l'utiliser.

### Indication :

- Veillez à ce que le bord du pare-soleil ne gêne pas votre champ visuel.
- Le pare-soleil doit être uniquement utilisé de jour lorsque la visière est fermée.

### Doublure intérieure (III. D)

La doublure intérieure (15) peut être entièrement retirée et nettoyée séparément (voir indications de soin).

Pour sortir la doublure intérieure, retirez tout d'abord le col du casque et les coussins de joue. Défaisez les boutons à pression à l'arrière de la doublure intérieure et sortez les clips de la doublure intérieure de la face avant du casque.

### **Fermeture de la trame (III. E)**

La fermeture de la trame permet un ajustage individuel et rapide de la mentonnière.

Appuyez sur la fermeture de la trame jusqu'à ce que le casque ait une position agréablement ferme.

La boucle mobile permet de fixer et de sécuriser la sangle en excès.

### **Coupe-vent au menton (III. F)**

Le coupe-vent au menton (12) peut être retiré ou remis en place le cas échéant. Afin de mettre le coupe-vent en place, glissez-le dans la partie rabattable.

### **Coussin à la joue (III. G)**

Vous recevez deux coussins de joue (14) de différentes épaisseurs, afin de garantir un ajustage individuel de la taille. Le coussin de joue moins épais a déjà été prémonté en usine. Le coussin de joue épais est joint séparément au casque. Si le casque devait être trop lâche et qu'il n'est de ce fait pas posé correctement sur votre tête, vous pouvez l'échanger avec le coussin de joue plus fin.

Les coussins de joue sont fixés au casque par trois boutons à pression. Vous pouvez sortir facilement le rembourrage. Les coussins de joue plus épais peuvent à présent également être fixés au casque par trois boutons à pression. Chaque bouton à pression doit s'encliqueter.

### **Coussin acoustique (III. H)**

Le coussin acoustique (13) sert à réduire les bruits, tout particulièrement durant les conduites à vitesse élevée.

Appuyez sur le coussin acoustique dans l'espace creux du coussin de joue. La face du rembourrage anti-bruit équipée de Velcro est placée face à la coque du casque.

### **Ventilation avant (III. I)**

La ventilation avant (6) peut être ouverte et fermée à l'aide d'une plaque coulissante.

### **Ventilation supérieure (III. J)**

La ventilation supérieure (1) peut être ouverte et fermée à l'aide d'un curseur coulissant.

### **Col d'hiver**

Pour réduire les entrées d'air sous le casque lors de températures très froides, le col standard monté d'origine (16) peut être remplacé par le large col d'hiver fourni (17).

#### **Démontage du col standard (III. K)**

Tirez au niveau du centre d'un côté vers l'intérieur du casque le col standard formé d'une seule pièce.

#### **Insertion du col d'hiver (III. L)**

Enfichez sur un côté la tige du col d'hiver dans l'ouverture présente sur le casque. Insérez presque entièrement le col. Enfichez la seconde tige dans l'ouverture présente sur le casque et enfoncez le reste du col.

### **Changement de la visière**

Si la visière (8) est endommagée ou fortement rayée, vous pouvez la remplacer par une visière de rechange.

#### **Démontage de la visière**

- Glissez la visière dans la position supérieure (entièrement ouverte) (III. M).
- Tirer le levier de fixation de la visière et enlever la visière (III. N).

#### **Montage de la visière**

- Enfichez la visière de rechange sur le dispositif de maintien et veillez à un positionnement correct (entièrement ouvert) (III. M).
- Tirer le levier de fixation de la visière et mettre la visière en place (III. O).
- Laissez la visière de rechange s'enclencher et refermez la visière.

### **Installation de la lentille Pinlock®**

Retirez la visière du casque. Courbez la visière et positionnez la lentille Pinlock® entre les deux boulons de retenue de la visière du casque (III. P-Q). Laissez la visière du casque reprendre sa forme d'origine. Le joint en silicone de la lentille Pinlock® doit être parfaitement en contact avec la visière du casque afin d'empêcher la formation d'eau de condensation (III. R). Retirez le film protecteur de la lentille Pinlock®. Remplacez la visière du casque dans le casque.



## Réglage de la tension de la lentille Pinlock®

Retirez la lentille Pinlock®. Réglez les boulons de retenue en appuyant dessus vers l'extérieur, en les tournant manuellement et en appuyant dans le sens inverse (Ill. S).

## Choisir la bonne taille de casque

- Mesurez votre tour de tête et choisissez la taille du casque en conséquence. Essayez plusieurs casques avant de vous décider. De manière idéale, lors de la mise en place du casque, la peau de vos tempes bouge.
- Veillez à ce que le casque ne présente pas trop de liberté de mouvement sur la tête, même sans que la sangle soit serrée.
- Afin de garantir un maintien sûr, la jugulaire doit être bien fermée. Elle est bien en place si vous parvenez avec difficulté à glisser vos doigts sous la jugulaire. Vous devez cependant toujours pouvoir respirer, avaler et tourner la tête.
- Assurez-vous que le casque a bien été testé selon la toute nouvelle norme ECE.

### Tableau des tailles

	
Taille	Tour de tête
M	57 - 58 cm
L	59 - 60 cm
XL	61 cm

## Maintenance et soin

Une maintenance et un entretien régulier aident à assurer la sécurité et la conservation du casque.

## Nettoyage du casque

- N'utilisez jamais de solvant, de pétrole ou tout autre agent détergent pour nettoyer la coque et l'intérieur de votre casque.
- Utilisez uniquement un détergent au pH neutre dilué dans de l'eau claire. Frottez avec précaution à l'aide d'un chiffon souple. Essuyez ensuite avec un chiffon qui ne peluche pas.

## Entretien de la visière et nettoyage

- Après utilisation, éliminer les salissures (par ex. insectes, sable, poussière etc.) avec un chiffon doux et humide et essuyer ensuite avec un chiffon doux et sec.
- Après utilisation par temps de pluie et temps humide, toujours essuyer la visière avec un chiffon doux et sec.
- Lors du nettoyage de la visière, ne jamais utiliser de solvant ou de produit abrasif contenant du pétrole.
- Retirez la lentille Pinlock® et nettoyez-la à l'aide d'un chiffon doux et humide et d'un détergent doux. Laissez sécher la lentille Pinlock® à l'air. N'utilisez pas de détergents ou liquides agressifs contenant de l'ammoniac ou de l'alcool.

## Nettoyage du coussin de joue, coussin acoustique et rembourrage intérieur

- Lavage à la main à moins de 30 °C.
- Laisser sécher à température ambiante.
- Éviter les sources de chaleur.
- En cas de non utilisation, stocker dans des pièces sèches, aérées.



## Entreposage

Entreposez le casque à un endroit sec et bien aéré et à une température ambiante en cas de non utilisation. Évitez toute source de chaleur. Ne pas exposer inutilement l'article à une forte chaleur, par ex. à l'intérieur d'une voiture par des températures extérieures élevées.

## Mise au rebut

Éliminez l'article et le matériel d'emballage conformément aux directives locales en vigueur. Le matériel d'emballage tel que les sachets en plastique par exemple ne doivent pas arriver dans les mains des enfants. Conservez le matériel d'emballage hors de portée des enfants.



Ce produit est recyclable. Il est soumis à la responsabilité élargie du fabricant et est collecté séparément.



Éliminez les produits et les emballages dans le respect de l'environnement.



Le code de recyclage est utilisé pour identifier les différents matériaux pour le retour dans le circuit de recyclage. Le code se compose du symbole de recyclage, qui doit correspondre au circuit de recyclage, et d'un numéro identifiant le matériau.

## Indications concernant la garantie et le service après-vente

Le produit a été fabriqué avec le plus grand soin et sous un contrôle permanent. Vous avez sur ce produit une garantie de trois ans à partir de la date d'achat. Conservez le ticket de caisse. La garantie est uniquement valable pour les défauts de matériaux et de fabrication, elle perd sa validité en cas de maniement incorrect ou non conforme. Vos droits légaux, tout particulièrement les droits relatifs à la garantie, ne sont pas limités par cette garantie.

En cas d'éventuelles réclamations, veuillez vous adresser à la hotline de garantie indiquée ci-dessous ou nous contacter par e-mail. Nos employés du service client vous indiqueront la marche à suivre le plus rapidement possible. Nous vous renseignerons personnellement dans tous les cas.

La période de garantie n'est pas prolongée par d'éventuelles réparations sous la garantie, les garanties implicites ou le remboursement.

Ceci s'applique également aux pièces remplacées et réparées. Les réparations nécessaires sont à la charge de l'acheteur à la fin de la période de garantie.

## 1 an de garantie pour la lentille de visière Pinlock®

Le fabricant de la lentille de visière Pinlock® accorde pour cela une garantie de durabilité d'un an soumise aux conditions suivantes :  
**RESPONSABILITÉ LIMITÉE**

Pinlock® garantit au premier propriétaire que l'utilisation de la visière n'entraînera ni défaut de matériau ni défaut de traitement pendant une (1) année. Pinlock®, selon son choix, réparera, remplacera ou remboursera le produit. La garantie de Pinlock® ne peut pas être appliquée en cas de dommages survenus du fait d'une mauvaise utilisation, de négligence, de modifications, d'usure normale, d'un montage ou d'un nettoyage inappropriés ou d'accidents (notamment dans le cas de courses, de cascades ou d'activités similaires). La garantie de Pinlock® ne s'applique pas pour la position des trous faits dans la visière préparée pour Pinlock®. Cette garantie et cette voie de recours sont exclusives et se substituent à toutes les autres garanties et voies de recours, qu'elles soient orales ou écrites, qu'elles soient explicites ou implicites. Aucun revendeur, concessionnaire, agent ni collaborateur de Pinlock® n'est autorisé à modifier, élargir ou étendre cette garantie. Pour avoir droit à la garantie, le propriétaire original doit présenter la visière en plus de la facture d'achat ou d'un ticket de caisse daté à un revendeur agréé par Pinlock®.

Pinlock® exclut toute garantie implicite, notamment la garantie concernant la capacité et l'aptitude de commercialisation avec un objectif particulier. Si Pinlock®, selon la loi applicable, ne peut exclure légalement de garanties implicites, elles le seront dans un cadre légal.

Toutes les demandes faites dans le cadre de garanties implicites s'annuleront à échéance de la période de garantie citée ci-dessus. Pinlock® ne peut être tenu pour responsable des dommages directs, indirects, concrets, accessoires ou consécutifs découlant d'une violation de la garantie ou selon un autre principe légal.

## **Article L217-16 du Code de la consommation**

Lorsque l'acheteur demande au vendeur, pendant le cours de la garantie commerciale qui lui a été consentie lors de l'acquisition ou de la réparation d'un bien meuble, une remise en état couverte par la garantie, toute période d'immobilisation d'au moins sept jours vient s'ajouter à la durée de la garantie qui restait à courir. Cette période court à compter de la demande d'intervention de l'acheteur ou de la mise à disposition pour réparation du bien en cause, si cette mise à disposition est postérieure à la demande d'intervention.

Indépendamment de la garantie commerciale souscrite, le vendeur reste tenu des défauts de conformité du bien et des vices rédhibitoires dans les conditions prévues aux articles L217-4 à L217-13 du Code de la consommation et aux articles 1641 à 1648 et 2232 du Code Civil.

## **Article L217-4 du Code de la consommation**

Le vendeur livre un bien conforme au contrat et répond des défauts de conformité existant lors de la délivrance.

Il répond également des défauts de conformité résultant de l'emballage, des instructions de montage ou de l'installation lorsque celle-ci a été mise à sa charge par le contrat ou a été réalisée sous sa responsabilité.

## **Article L217-5 du Code de la consommation**

Le bien est conforme au contrat :

1° S'il est propre à l'usage habituellement attendu d'un bien semblable et, le cas échéant :

- s'il correspond à la description donnée par le vendeur et possède les qualités que celui-ci a présentées à l'acheteur sous forme d'échantillon ou de modèle ;
- s'il présente les qualités qu'un acheteur peut légitimement attendre eu égard aux déclarations publiques faites par le vendeur, par le producteur ou par son représentant, notamment dans la publicité ou l'étiquetage ;

2° Ou s'il présente les caractéristiques définies d'un commun accord par les parties ou être propre à tout usage spécial recherché par l'acheteur, porté à la connaissance du vendeur et que ce dernier a accepté.

## **Article L217-12 du Code de la consommation**

L'action résultant du défaut de conformité se prescrit par deux ans à compter de la délivrance du bien.

## **Article 1641 du Code civil**

Le vendeur est tenu de la garantie à raison des défauts cachés de la chose vendue qui la rendent impropre à l'usage auquel on la destine, ou qui diminuent tellement cet usage que l'acheteur ne l'aurait pas acquise, ou n'en aurait donné qu'un moindre prix, s'il les avait connus.

## **Article 1648 1er alinéa du Code civil**

L'action résultant des vices rédhibitoires doit être intentée par l'acquéreur dans un délai de deux ans à compter de la découverte du vice.

Les pièces détachées indispensables à l'utilisation du produit sont disponibles pendant la durée de la garantie du produit.

IAN : 344582\_2004 (Taille M)

IAN : 344580\_2004 (Taille L)

IAN : 344563\_2004 (Taille XL)

**(FR)** Service France

Tel. : 0800 919270

E-Mail : [deltasport@lidl.fr](mailto:deltasport@lidl.fr)

**(BE)** Service Belgique

Tel. : 070 270 171

(0,15 EUR/Min.)

E-Mail : [deltasport@lidl.be](mailto:deltasport@lidl.be)

Gefeliciteerd!

Met uw aankoop hebt u voor een hoogwaardig artikel gekozen. Zorg ervoor dat u voor het eerste gebruik met het artikel vertrouwd raakt.



**Lees hiervoor de volgende gebruiksaanwijzing zorgvuldig door.**

Gebruik het artikel alleen zoals omschreven en voor het aangegeven doel. Bewaar deze gebruiksaanwijzing goed. Geef alle documenten mee als u het artikel aan iemand anders geeft.

## Beschrijving van de onderdelen

- 1 Bovenste ventilatie
- 2 Ventilatieopening
- 3 Reflector
- 4 Viziermechanisme
- 5 Schuifregelaar voor de zonneklep met veiligheidsvergrendeling
- 6 Frontventilatie
- 7 Ademafwijzer
- 8 Vizier
- 9 Pinlock® lens
- 10 Zonnevizier
- 11 Klapdeelontgrendeling
- 12 Kin-windafwijzer
- 13 Akoestische bekleding
- 14 Wangkussens
- 15 Voering
- 16 Standaardkraag
- 17 Winterkraag
- 18 Kinriem met kliksluiting

## Leveromvang

De leveromvang van uw helm bestaat uit:

- Extra paar wangkussens voor de individuele aanpassing van de maat
- Pinlock® lens
- Akoestische bekleding
- Winterkraag
- Helmzak
- Gebruiksaanwijzing

## Belangrijke informatie

Deze helm is ontwikkeld voor motorrijders en gefabriceerd volgens de nieuwste stand van de techniek. Ondanks de hoogste veiligheidsnormen kunnen zware ongevallen toch nog ernstig letsel veroorzaken. In sommige gevallen kan de botsing zo hevig zijn, dat de helm de motorrijder niet meer doeltreffend beschermen kan tegen hoofdletsel.

Om een adequate bescherming te garanderen, moet deze helm goed passen en veilig bevestigd zijn. Elke helm die een zware klap heeft gehad, dient te worden vervangen.

Wij garanderen, dat dit artikel vrij van productie- en materiaalfouten is. De garantieclaim geldt niet voor slijtage of normale slijtage en ook niet bij ondeskundige behandeling.

## Gebruiksaanwijzing

### Veiligheidsadviezen

#### • Waarschuwing:

- Tijdens het rijden mag de helm alleen met gesloten kingedeelte en gesloten vizier worden gebruikt.
- De helm is voorzien van een zwenkbare zonneklep, die alleen in combinatie met een gesloten vizier mag worden gebruikt.
- Voor het openen van het kingedeelte drukt u alstublieft op de klapdeelontgrendeling (11) en gelijktijdig het kingedeelte naar boven tillen (afb. B).
- Om het kingedeelte te sluiten, het kingedeelte omlaag trekken tot dit hoorbaar inklikt.
- De helm moet stevig zitten en de kinriem goed gesloten zijn.
- Controleer of de luchtcirculatie niet gehinderd wordt.
- Controleer of het vizier steeds schoon is en geen krassen vertoont. Een beschadigd vizier direct vervangen.  
Nachts of bij slecht zicht mogen donker getinte viziers niet gebruikt worden, omdat zij het zicht beperken.  
Tot 5 jaar na datum van aanschaf heeft u de mogelijkheid om een vervangend vizier na te bestellen op het genoemde service adres.  
Vizier type: DS-VISOR400.

- Er mogen geen veranderingen aan de helm, aan zijn structuur of de afzonderlijke componenten worden uitgevoerd.
- De helm nooit beschilderen of met stickers of labels beplakken.
- De helm moet bij een botsing het hoofd beschermen. Reeds na een enkele botsing (hoe licht dan ook) is deze bescherming niet meer gegarandeerd. Na een ongeluk moet de helm daarom direct vervangen worden, ook als er geen zichtbare schade waarneembaar is.
- De helm mag niet hangend aan het stuur of aan een ander deel van de motor worden getransporteerd. Bovendien moet hij beslist uit de buurt van hete onderdelen (zoals de uitlaat) worden gehouden.
- Om de helm te reinigen, mag nooit petroleum bevattende oplos- of schuurmiddelen worden gebruikt, noch van buiten, noch van binnen. Gebruik altijd, verdund in schoon water, pH-neutraal wasmiddel. Voorzichtig met een zachte doek wrijven. Daarna met een niet pluizende doek afvegen. Het polster kan met een beetje zeep en met behulp van een zachte borstel worden gereinigd.
- Gebruik uitsluitend originele vervangingsonderdelen voor uw helm.
- De zonneklep mag alleen bij daglicht worden gebruikt! Hij mag niet tijdens de schemering of in de nacht worden gebruikt.

## Producteigenschappen

### ECE-R 22.05 homologatie



Deze helm voldoet aan de ECE-R 22.05 norm en is conform deze norm gehomologiseerd. De ECE-R 22.05 norm bevat uniforme voorwaarden voor de goedkeuring van beschermende helmen en het vizier daarvoor voor bestuurders en passagiers van motors en brommers. Basis voor deze keuringen zijn de zogenaemde ECE-regelingen van de Economische Commissie voor Europa van de Verenigde Naties (Economic Commission for Europe).

### Belangrijke keuringen van de ECE-regeling 22.05

- Schokdemping
- Dynamische keuring van de draag-faciliteiten
- Keuring van het zichtveld
- Vormvastheid
- Zitkeuring (uittrektest)
- Keuring van de kinriem en de sluiting
- Vervormingstest buitenkant
- Testen van het wrijvingsgedrag van de buitenschaal
- Vizierkeuring (mechanische en optische eigenschappen)
- Kinbescherming, keuring van de demping van het kingedeelte

### Vrijwillige producttest

#### Certificaat van schadelijke stoffen

Het certificaat van schadelijke stoffen van TÜV Rheinland markeert producten die getest zijn op schadelijke stoffen, waarbij men, volgens de huidige stand der kennis, geen angst hoeft te hebben voor risico's voor de gezondheid.

### Gekussend aan de binnenkant met Coolmax® inzetstukken

**COOLMAX®** Coolmax® van INVISTA is een high-performance stofvezel,

die de drager bij sportieve activiteiten ondersteunt. Gebaseerd op de gepatenteerde DuPont-vezeltechnologie transporteert Coolmax® vocht van het lichaam naar het oppervlak van de stof, waar het sneller droogt als iedere andere stof.

De speciaal ontwikkelde vezels van INVISTA, die worden gebruikt voor de Coolmax®-stoffen, transporteren het vocht weg van het lichaam naar het oppervlak van de stof, waar het snel kan verdampen. Tegelijkertijd bieden de uniek gevormde vezels zelfs in natte toestand een maximaal ademend vermogen. Het ademend vermogen verbetert bovendien het warmte-regelend effect.

Dit product is voorzien van wang-, voorhoofd- en nekbekleding met Coolmax®.

## HeiQ® Fresh Tech



### HeiQ® Textiele frisheid

Beleef het gevoel van aanhoudende frisheid, dankzij de kracht van het zilver, die u de hele dag vrij van geurtjes houdt.

De voering van de helm bevat een actief biocide bestanddeel (HeiQ® Fresh Tech) voor een antibacteriële behandeling van de voering. Actieve bestanddeel: zilver geadsorbeerd op siliciumdeoxide (nano).

## Ademafwijzer en vizierventilatie

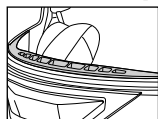

Met de ademafwijzer (7) wordt het bewasemen van het vizier door ademlucht verminderd. Bovendien wordt de luchtcirculatie in het gedeelte rondom het vizier verbeterd.

## Pinlock® 30



De kunststof lens in het Pinlock®-vizier absorbeert

vocht. Het luchtkussen tussen lens en vizier reduceert het verschil tussen de binnen- en buitentemperatuur.



## Geïntegreerde zonnevizier



## Hoogwaardige HCM-buitenschaal

High Density Copolymer Matrix: Onder extreme hitte en druk wordt hoogwaardig ABS kunststof tot een bijzonder stabiele en schokbestendige buitenschaal gevormd.



## Vizier met anti-kras behandeling



## Extra winter-comfortkraag



## Uitneembare, wasbare voering



## Gereedschapsloos vervangen van het vizier



## Met extra set wangkussens voor de individuele aanpassing van de maat



## Geschikt voor bril dragers



## Veiligheids-kliksluiting



## Productiedatum

(maand/jaar): 11/2020

## Gebruiks- en montage-instructies

### Zonnevizier (afb. C)

Dankzij het geïntegreerd zonnevizier (10) kunt u met behulp van het gepatenteerde mechanisme snel en makkelijk reageren op veranderde lichtomstandigheden.

Om de zonneklep omhoog en omlaag te schuiven, drukt u op de veiligheidsvergrendeling, om de schuifregelaar (5) te kunnen bedienen.

### Opmerking:

- Zorg ervoor dat de rand van het zonnevizier uw zicht niet belemmert.
- De zonneklep mag uitsluitend bij gesloten vizier en overdag worden gebruikt.

### Voering (afb. D)

De voering (15) kan compleet worden verwijderd en apart gereinigd worden (zie verzorgingsinstructies).

Om de voering eruit te halen, dient u eerst de helmkraag en de wangkussens te verwijderen. Maak vervolgens de achterste drukknoppen van de voering en trek de clips van de voering uit de voorkant van de helm.

### Klik-sluitsysteem (afb. E)

De kliksluiting maak een individuele en snelle instelling van de kinriem mogelijk.

Druk de kliksluiting zo ver in elkaar, totdat de helm prettig maar stevig zit. Door de te verschuiven gesp kan het overtollige kinband bevestigd resp. gezekeerd worden.

### **Kin-windafwijzer (afb. F)**

De windbescherming voor de kin (12) kan al naar gelang worden verwijderd en weer worden aangebracht. Voor het aanbrengen schuift u de windbescherming voor de kin in het klapbaar gedeelte.

### **Wangkussens (afb. G)**

U heeft twee paar verschillend dikke wangkussens (14) ontvangen voor de individuele aanpassing van de maat.

De dünnere wangkussens zijn reeds gemonteerd. De dikkere wangkussens worden apart meegeleverd.

Als de helm te los zit en dus niet optimaal om uw hoofd sluit, kunt u de dunne wangkussens vervangen door de dikkere wangkussens.

De wangkussen worden met behulp van drie drukknopen bevestigd aan de helm. U kunt de kussen er gewoon uittrekken. De dikkere wangkussens kunnen vervolgens ook met behulp van drie drukknopen aan de helm worden bevestigd. Elke drukknop moet hoorbaar vastklikken.

### **Akoestische bekleding (afb. H)**

De akoestische bekleding (13) wordt gebruikt voor het verminderen van geluid in het bijzonder tijdens het rijden met hoge snelheid. Druk de akoestische bekleding in de holte van de wangkussens. De van klittenband voorziene geluidskussens wijzen daarom in de richting van de Helmeschaal.

### **Frontventilatie (afb. I)**

De frontventilatie (6) kan door middel van een schuifschakelaar geopend en gesloten worden.

### **Bovenste ventilatie (afb. J)**

De bovenste ventilatie (1) kan door middel van een schuifafsluiter geopend en gesloten worden.

### **Winterkraag**

Om bij zeer lage temperaturen het binnendringen van de wind aan de onderkant van de helm te verminderen, kan de reeds gemonteerde standaard helmkraag (16) worden vervangen door de meegeleverde bredere winterkraag (17).

### **Uitbouwen van de standaard kraag (afb. K)**

Trek de eendelige standaard kraag in het midden van één kant in de richting van het midden van de helm.

### **Plaatsen van de winterkraag (afb. L)**

Steek de staaf van de winterkraag aan één kant in de opening van de helm. Plaats de kraag nagenoeg volledig erin. Steek de tweede staaf in de opening van de helm en druk de resterende kraag erin.

### **Vervangen van het vizier**

Indien het vizier (8) beschadigd of te veel krassen bezit, kunt u het vervangen door een reserve-vizier.

### **Uitbouwen van het vizier**

- Schuif het vizier in de hoogste positie (geheel geopend) (afb. M).
- Trek de vizierveiligheidshendel en haal het vizier eruit (afb. N).

### **Inbouwen van het vizier**

- Plaats het reserve-vizier in de houder en let hierbij op de juiste positie (geheel geopend) (afb. M).
- Trek de vizierveiligheidshendel en plaats het vizier terug (afb. O).
- Laat het reservevizier vastklikken en sluit het vizier.

### **Plaatsen van de Pinlock® lens**

Verwijder het helmvizier. Buig het vizier en positioneer de Pinlock® lens tussen de beide pins aan het helmvizier (afb. P-Q). Laat het helmvizier weer zijn oorspronkelijke vorm aannemen. De silicone afdichting aan de Pinlock® lens moet een volledig contact met het helmvizier maken, om de vorming van condenswater te verhinderen (afb. R). Verwijder de beschermende folie van de Pinlock® lens. Plaats het helmvizier weer terug in de helm.

## Instellen van de spanning van de Pinlock® lens

Verwijder de Pinlock® lens. Stel de pins in, door deze naar buiten te drukken, met de vingers te draaien en terug te drukken (afb. S).

## Keuze van de juiste helmmaat

- Meet de omvang van het hoofd en kies de grootte van de helm in overeenstemming met de omvang uit. Pas meerdere helmen, voordat u definitief voor een helm kiest. Bij aangetrokken helm beweegt zich idealiter de huid van uw slapen mee.
- Zorg ervoor, dat de helm ook zonder gesloten kinriem geen grote bewegingsvrijheid op het hoofd heeft.
- Voor een veilige pasvorm moet de kinriem stevig worden gesloten. Hij zit correct, als het moeilijk is, uw vingers onder de kinriem te schuiven. U moet wel nog prettig kunnen ademen, slikken en uw hoofd kunnen draaien.
- Controleer, of de helm volgens de nieuwste ECE-norm werd getest.

### Maattabel

Maat	Omtrek van het hoofd
M	57 - 58 cm
L	59 - 60 cm
XL	61 cm



## Onderhoud

Regelmatig onderhoud draagt bij aan de veiligheid en het behoud van de helm.

### Reiniging van de helm

- Voor het reinigen van de buiten- of binnenkant van de helm nooit een petroleumhoudend oplos- of schuurmiddel gebruiken.

- Gebruik altijd, verdund in schoon water, pH-neutraal wasmiddel. Voorzichtig met een zachte doek wrijven. Daarna met een niet pluizende doek afvegen.

### Onderhoud en reinigen van het vizier

- Na gebruik het vuil (bijv. insecten, modder, zand, stof enz.) met een zachte, vochtige doek afwissen en daarna met een zachte, droge doek nawrijven.
- Als het vizier nat is geworden, bijv. door de regen, moet dit naderhand altijd met een droge, zachte doek worden afgeveegd.
- Voor het schoonmaken van het vizier mogen nooit petroleumhoudende oplos- of schuurmiddelen gebruikt worden.
- Verwijder de Pinlock® lens en reinig deze met een zachte, vochtige doek en een mild reinigingsmiddel. Laat de Pinlock® lens aan de lucht drogen. Gebruik geen agressieve reinigingsmiddelen of vloeistoffen, die ammoniak of alcohol bevatten.

### Reiniging van de wangkussens, akoestische bekleding en de gekussende binnenkant

- Met de hand wassen op max. 30 °C.
- Laten drogen op kamertemperatuur.
- Niet in de buurt leggen van warmtebronnen.
- Indien niet in gebruik, bewaren in een droge geventileerde ruimte.



## Opbergen

Berg de helm, wanneer u deze niet gebruikt, op op een droge en goed geventileerde plek bij kamertemperatuur. Vermijd warmtebronnen. Stel het artikel niet bloot aan onnodig sterke hitte, bijv. in de auto of bij hoge buitentemperaturen.

## Afvalverwerking

Voer het artikel en verpakkingsmaterialen in overeenstemming met actuele lokale voorschriften af.



Verpakkingsmaterialen, zoals bv. foliezakjes, horen niet thuis in kinderhanden. Berg het verpakkingsmateriaal buiten het bereik van kinderen op.



Voer de producten en verpakkingen op milieuvriendelijke wijze af.



De recyclingcode dient om verschillende materialen te kenmerken ten behoeve van hergebruik via het recyclingproces. De code bestaat uit het recyclingsymbool, dat het recyclingproces weerspiegelt, en een getal dat het materiaal identificeert.

## Opmerkingen over garantie en serviceafhandeling

Het product is geproduceerd met grote zorg en onder voortdurende controle. U ontvangt een garantie van drie jaar op dit product, vanaf de datum van aankoop. Bewaar alstublieft uw aankoopbewijs.

De garantie geldt alleen voor materialen fabricagefouten en vervalt bij foutief of oneigenlijk gebruik. Uw wettelijke rechten, met name het garantierecht, worden niet beïnvloed door deze garantie.

In geval van reclamaties dient u zich aan de beneden genoemde service-hotline te wenden of zich per e-mail met ons in verbinding te zetten. Onze servicemedewerkers zullen de verdere handelswijze zo snel mogelijk met u afspreken. Wij zullen u in ieder geval persoonlijk te woord staan.

De garantieperiode wordt na eventuele reparaties en op basis van de garantie, wettelijke garantie of coulance niet verlengd. Dit geldt ook voor vervangen en gerepareerde delen. Na afloop van de garantieperiode dienen eventuele reparaties te worden betaald.

## 1 jaar garantie voor Pinlock® vizier-lens

De fabrikant van de Pinlock® vizier-lens biedt hiervoor een eenjarige houdbaarheidsgarantie met inachtnaam van de volgende voorwaarden:

### BEPERKTE AANSPRAKELIJKHEID

Pinlock® garandeert de originele bezitter, dat het vizier-inzetstuk gedurende een periode van één (1) jaar vanaf datum van de oorspronkelijk aankoop vrij is van materiaal- en fabricagefouten.

Pinlock® zal de defecte vizier-inzetstukken naar eigen denken repareren of vervangen of de koopprijs vergoeden. De garantie van Pinlock® geldt niet voor schade, die ontstaat door misbruik, nalatigheid, veranderingen, normale slijtage, onjuiste montage of reiniging of ongevallen (waaronder onder andere door racen, stunts of soortgelijke activiteiten). De garantie van Pinlock® geldt niet voor het voor Pinlock® voorbereide helmvizier of de positie van de gaten in de voor Pinlock® voorbereide helmvizieren. Deze garantie en juridische middelen zijn exclusief en vervangen alle andere garanties en juridische middelen, als zij mondeling of schriftelijk, uitdrukkelijk of stilzwijgend hebben plaatsgevonden. Geen wederverkoper, handelaar, agent of medewerker van Pinlock® is ertoe bevoegd, deze garantie en juridische middelen te veranderen, uit te breiden of aan te vullen. Voor het geldend maken van garantieclaims moet de originele bezitter het vizier-inzetstuk samen met de factuur of gedateerde kassabon bij een geautoriseerde Pinlock® handelaar aanbieden. Pinlock® sluit iedere geïmpliceerde garantie uit, waartoe onder andere de garantie van de marketingcapaciteit en geschiktheid voor een bepaald doel behoren. Indien Pinlock® conform geldend recht geen geïmpliceerde garantie wettelijke kan uitsluiten, worden deze in hun rechtmatige omvang uitgesloten. Alle aanspraken in het kader van geïmpliceerde garanties vervallen na afloop van de boven genoemde garantieperiode. Pinlock® is niet verantwoordelijk voor directe, indirecte, concrete, begeleidende- of gevolgschade, die voortvloeien uit een overtreding tegen de garantie of een ander wettelijk rechtsbeginsel.

IAN: 344582\_2004 (Maat M)

IAN: 344580\_2004 (Maat L)

IAN: 344563\_2004 (Maat XL)

**BE** Service België

Tel.: 070 270 171

(0,15 EUR/Min.)

E-Mail: [deltasport@lidl.be](mailto:deltasport@lidl.be)

**NL** Service Nederland

Tel.: 0900 0400223

(0,10 EUR/Min.)

E-Mail: [deltasport@lidl.nl](mailto:deltasport@lidl.nl)

Gratulujemy!

Decydując się na ten produkt, otrzymują Państwo towar wysokiej jakości. Należy zapoznać się z produktem przed jego pierwszym użyciem.

 **Należy uważnie przeczytać następującą instrukcję użytkownika.**

Produkt ten należy użytkować wyłącznie w opisany sposób oraz zgodnie ze wskazanym przeznaczeniem. Niniejszą instrukcję użytkownika należy przechowywać w bezpiecznym miejscu. Przekazując produkt innej osobie, należy upewnić się, że otrzyma ona także całą dokumentację dotyczącą produktu.

## Nazwa części

- 1 Górna wentylacja
- 2 Wylot powietrza
- 3 Reflektor
- 4 Mechanizm wizjera
- 5 Suwak do blendy przeciwsłonecznej z blokadą bezpieczeństwa
- 6 Wentylacja z przodu
- 7 Deflektor oddechu
- 8 Wizjer
- 9 Soczewka Pinlock®
- 10 Blendą przeciwsłoneczną
- 11 Odblokowanie szczęki
- 12 Deflektor podbródka
- 13 Wyściółka wygłuszająca
- 14 Wyściółka policzków
- 15 Wyściółka wewnętrzna
- 16 Kołnierz standardowy
- 17 Kołnierz zimowy
- 18 Pasek podbródkowy z zapięciem na „klik”

## Zawartość kompletu

W skład zestawu kasku wchodzi:

- Dodatkowa para wyściółki policzków do indywidualnej regulacji rozmiaru
- Soczewka Pinlock®
- Wyściółka wygłuszająca
- Kołnierz zimowy

- Pokrowiec na kask
- Instrukcja użytkownika

## Ważne informacje

Niniejszy kask został opracowany do jazdy na motocyklu i wyprodukowany w oparciu o najnowszą technologię. Pomimo najwyższych standardów bezpieczeństwa, poważne wypadki mogą nadal powodować obrażenia. W niektórych przypadkach uderzenie może być tak poważne, że kask nie ochroni skutecznie kierowcy przed urazami głowy.

Aby zapewnić odpowiednią ochronę, kask musi dobrze pasować i być bezpiecznie zamocowany. Każdy kask, który został mocno uderzony, należy wymienić na nowy. Gwarantujemy, że poniższy artykuł jest wolny od wad produkcyjnych i materiałowych. Gwarancja nie obejmuje zużycia ani normalnej eksploatacji i jest nieważna w przypadku niewłaściwego użytkownika kasku.

## Instrukcja obsługi

### Wskazówki dotyczące bezpieczeństwa

#### • Ostrzeżenie!

- Podczas jazdy kask może być używany wyłącznie z opuszczoną szczęką i zamkniętym wizjerem.
- Kask jest wyposażony w wychylną blendę przeciwsłoneczną, która może być stosowana w połączeniu z zamkniętym wizjerem.
- W celu otwarcia szczęki prosimy o przyciśnięcie odblokowania szczęki (11) i równoczesnego przesunięcia jej ku górze (patrz rys. B).
- W celu zamknięcia szczęki pociągnąć ją ku dołowi, aż słyszalnie zaskoczy.
- Kask musi dobrze przylegać, a pasek pod brodą być mocno zapięty.
- Należy się upewnić, że cyrkulacja powietrza nie jest ograniczona.
- Upewnić się, że wizjer jest zawsze czysty i pozbawiony zadrapań. Uszkodzone wizjery należy natychmiast wymienić.

Przyciemnione wizjery nie powinny być używane w nocy lub przy słabej widoczności, ponieważ ograniczają widoczność.

Do pięciu lat od daty zakupu istnieje możliwość zamówienia zamiennego wizjera pod wskazanym adresem serwisowym.

Typ wizjera: DS-VISOR400.

- Nie wolno wprowadzać żadnych zmian w kasku, jego strukturze ani poszczególnych elementach.
- Kask nie może być malowany lub oklejany naklejkami lub etykietami.
- Zadaniem kasku jest ochrona głowy przy wypadku uderzenia. Po zaledwie jednym (nawet niewielkim) uderzeniu ochrona ta nie jest już zagwarantowana. Po wypadku kask należy zatem natychmiast wymienić, nawet jeśli nie posiada on widocznych uszkodzeń.
- Kasku nie wolno transportować podwieszono do kierownicy ani żadnej innej części motocykla. Ponadto ważne jest, aby trzymać go z dala od rozgrzanych części (np. rury wydechowej).
- Do czyszczenia kasku nigdy nie używać rozpuszczalników na bazie ropy naftowej lub materiałów ściernych, ani na zewnątrz, ani wewnątrz konstrukcji. Zawsze używać rozcieńczonego w czystej wodzie detergentu o neutralnej wartości pH. Przecierać ostrożnie miękką szmatką. Następnie wytrzeć do sucha niestrzępiącą się ściereczką. Wyściółkę można czyścić niewielką ilością mydła miękką szczoteczką.
- Używać wyłącznie oryginalnych części zamiennych do kasku.
- Blenda przeciwsłoneczna może być używana tylko w świetle dziennym! Nie wolno jej stosować o zmierzchu, ani w nocy.

## Właściwości produktu



### Homologacja ECE-R 22.05

Opisywany kask spełnia normę ECE-R 22.05 i jest homologowany z uwzględnieniem jej wytycznych.

Norma ECE-R 22.05 zawiera jednolite warunki zatwierdzania kasków ochronnych i ich wizjerów dla kierowców i pasażerów motocykli i motorowerów. Podstawą tych kontroli są tzw. Regulacje ECE Europejskiej Komisji Gospodarczej Organizacji Narodów Zjednoczonych (Economic Commission for Europe).

### Główne testy regulacji ECE 22.05

- Absorpcja wstrząsów
- Dynamiczna kontrola wyposażenia
- Badanie pola widzenia kierowcy
- Wytrzymałość kształtowa
- Kontrola utrzymania (wytrzymałość na odrzucanie)
- Kontrola paska pod brodą i zamknięcia
- Test ostrości zewnętrznych brzegów
- Test odporności na zarysowania skorupy zewnętrznej
- Kontrola wizjera (właściwości mechaniczne i optyczne)
- Uderzenie pod brodą, kontrola amortyzacji brody

### Dobrowolne testowanie produktu Certyfikat substancji szkodliwych

Certyfikat substancji szkodliwych TÜV Rheinland oznacza produkty sprawdzone pod względem substancji szkodliwych, przy których według dzisiejszego stanu wiedzy nie występuje żadne ryzyko dla zdrowia.

### Wyściółka wewnętrzna ze wstawkami Coolmax®

**COOLMAX®** Coolmax® firmy INVISTA jest wysokowydajnym włóknem, które wspiera użytkownika podczas aktywności sportowej. Bazując na opatentowanej technologii włókna tkaniny DuPont Coolmax® transportuje wilgoć z ciała na powierzchnię tkaniny, gdzie wysycha ona szybciej niż w przypadku innych tkanin.

Specjalnie opracowane włókna firmy INVISTA, które stosowane są w tkaninach Coolmax®, odprowadzają wilgoć z ciała na powierzchnię tkaniny, gdzie może ona szybko wyparować. Równocześnie włókna o niezwykłym kształcie oferują maksymalną przepuszczalność powietrza nawet w stanie mokrym.

Przepuszczalność powietrza polepsza przez to efekt regulacji cieplnej.

W artykule tym wyściółka policzków, czoła i karku jest wyposażona w technologię Cool-max®.

## HeiQ® Fresh Tech

**HEIQ® FRESH TECH** **HeiQ® Świeże tekstylia**  
Poczuj uczucie trwałej świeżości, dzięki sile srebra, która utrzymuje bezwonne tekstylia przez cały dzień.

Wyściółka wewnętrzna kasku zawiera biocyd (HeiQ® Fresh Tech) pełniący funkcję antybakteryjną w wyściółce. Składnik aktywny: Srebro adsorbowane na krzemionce (nano).

## Deflektor oddechu i wentylacja wizjera

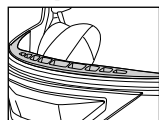

Deflektor oddechu (7) zapobiega zaparowaniu wizjera wydychanym powietrzem. Dodatkowo cyrkulacja powietrza w obszarze wizjera została zoptymalizowana.

## Pinlock® 30

**PINLOCK® 30** Plastikowa soczewka w wizjerze Pinlock® pochłania

wilgoć. Poduszka powietrzna pomiędzy soczewką a wizjerem zmniejsza różnicę pomiędzy temperaturą wewnątrz i na zewnątrz.



## Zintegrowana blenda przeciwsłoneczna



## Technologia HCM

High Density Copolymer Matrix: Wysokojakościowe tworzywo sztuczne ABS jest kształtowane w celu uzyskania niezmiernie stabilnej i odpornej skorupy zewnętrznej przy użyciu szczególnie wysokiego gorąca i ciśnienia.



## Wizjer z powłoką zapobiegającą zadrapaniom



## Dodatkowy kołnierz zimowy zapewniający komfort

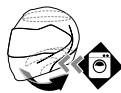

## Wymowiona wyściółka wewnętrzna, nadająca się do prania



## Wymiana wizjera bez użycia narzędzi



## Dodatkowa para wyściółki policzków do indywidualnej regulacji rozmiaru



## Konstrukcja dla osób noszących okulary



## System zapięcia zatrzaśkowego

 **Data produkcji (miesiąc/rok):**  
11/2020

## Wskazówki dotyczące montażu i użytkowania

### Blenda przeciwsłoneczna (rys. C)

Dzięki zintegrowanej blendzie przeciwsłonecznej (10) przy pomocy opatentowanego mechanizmu można szybciej reagować na zmiany światła.

W celu wysunięcia lub wsunięcia blendy przeciwsłonecznej należy wcisnąć blokadę bezpieczeństwa, aby móc obsługiwać suwak (5).

### Wskazówka:

- Należy uważać na to, żeby brzeg blendy przeciwsłonecznej nie wpływał na widoczność.
- Blendy przeciwsłonecznej należy używać tylko przy zamkniętym wizjerze i tylko w ciągu dnia.

## Wyściółka wewnętrzna (rys. D)

Wyściółkę wewnętrzną (15) można całkowicie wyciągnąć i oddzielnie wyczyścić (patrz wskazówki dotyczące pielęgnacji).

Aby wyciągnąć wyściełanie należy wpierv usunąć kołnierz i wyściółkę policzków. Poluzować tylne zatrzaski wyściełania i wyciągnąć klipsy z przodu kasku.

## System zapięcia zatrzaskowego (rys. E)

Zapięcie zatrzaskowe umożliwia indywidualną i szybką regulację paska pod brodą.

Ścisnąć tak długo zapięcie zatrzaskowe, aż kask będzie dobrze, ale przyjemnie przylegał do głowy.

Dzięki zatrzaskowi na końcu paska można zabezpieczyć nadmierną ilość paska przez dodatkowe przymocowanie.

## Deflektor wiatru na brodzie (rys. F)

Deflektor wiatru na brodzie (12) można w razie potrzeby odczepić i ponownie przymocować.

W celu zamocowania wcisnąć deflektor wiatru na brodzie do szczęki za pomocą zatrzasków.

## Wyściółka policzków (rys. G)

Otrzymali Państwo różne grube pary wyściółki policzków (14) do indywidualnego dopasowania rozmiaru. Cieńsze wyściółki zostały zamontowane fabrycznie. Grubsze wyściółki są dołączone do kasku.

Jeśli kask siedzi za luźno i przez to nie optymalnie na głowie, można wymienić cieńsze wyściółki na grubsze.

Wyściółki policzków są przymocowane do kasku każda przy pomocy trzech zatrzasków.

Wyściółki można łatwo wsunąć i wysunąć.

Grubsze wyściółki można również przymocować do kasku przy pomocy trzech zatrzasków. Każdy zatrzask musi przy tym słyszalnie zaskoczyć.

## Wyściółka akustyczna (rys. H)

Wyściółka akustyczna (13) służy do redukcji szumu, szczególnie przy jeździe z dużą prędkością.

Wcisnąć wyściółkę akustyczną w wolną przestrzeń wyściółki policzków. Strona wyściółki akustycznej wyposażona w rzep jest skierowana w stronę skorupy kasku.

## Wentylacja przednia (rys. I)

Nawiew przedni (6) można otwierać i zamykać przy pomocy przełącznika suwakowego.

## Wentylacja górna (rys. J)

Nawiew górny (1) można otwierać i zamykać przy pomocy zasuwki.

## Kołnierz zimowy

Aby zredukować przy bardzo zimnych temperaturach wpadający wiatr pod spód kasku zamontowany kołnierz standardowy (16) można zamienić na dołączony szeroki kołnierzem zimowym (17).

## Demon kołnierza standardowego (rys. K)

Wyciągnąć z kasku jednoczęściowy kołnierz standardowy.

## Montaż kołnierza zimowego (ryc. L)

Najpierw wetknąć plastikową uszczelkę po środku z tyłu kasku w otwór pomiędzy skorupą zewnętrzną a wyściółką. Gdy plastikowa uszczelka całkowicie jest już włożona, przycisnąć mocno jeszcze raz cały kołnierz zimowy do wyściółki kasku.

## Wymiana wizjera

W razie gdy zamontowany wizjer (8) jest uszkodzony lub bardzo zarysowany, można go wymienić na wizjer zapasowy.

## Demontaż wizjera

- Przesunąć wizjer do najwyższej pozycji (całkowicie otwarty) (rys. M).
- Pociągnąć czerwony drążek zabezpieczający wizjer i wyjąć wizjer (rys. N).

## Montaż wizjera

- Wetknąć zapasowy wizjer w uchwyt i zwrócić przy tym uwagę na odpowiednie umiejscowienie (całkowicie otwarty) (rys. M).
- Pociągnąć czerwony drążek zabezpieczający wizjer i zamontować wizjer (rys. O).
- Zapasowy wizjer zaskoczy i wtedy można go zamknąć.

## Montaż soczewki Pinlock®

Zdjąć wizjer kasku. Wygiąć wizjer i umieścić soczewkę Pinlock® pomiędzy dwoma pinami obecnymi na wizjerze kasku (rys. P-Q). Pozwolić wizjerowi na powrót do swego pierwotnego kształtu.

Uszczelka silikonowa na soczewce Pinlock® musi całkowicie przylegać do wizjera kasku, aby zapobiec tworzeniu się skroplin (rys. R). Usunąć folię ochronną z soczewki Pinlock®. Ponownie zamontować wizjer do kasku.

### Regulacja napięcia soczewki Pinlock®

Usunąć soczewkę Pinlock®. Wyregulować piny, wypychając je na zewnątrz, obracając je palcami w jedną i drugą stronę (rys. S).

### Wybór odpowiedniego rozmiaru kasku

- Zmierzyć obwód głowy i na podstawie rozmiaru wybrać odpowiedni kask. Przed dokonaniem wyboru należy wypróbować więcej kasków. Przy założonym kasku skóra na skroniach powinna móc się poruszać.
- Upewnić się, że kask również bez zamkniętych pasków pod brodą nie posiada na głowie zbyt dużej swobody ruchów.
- Dla pewnego dopasowania pasek pod brodą musi być zapięty. Dobre spasowanie paska utrudnia umieszczenie pod nim palców. Swoboda oddychania, przetykania i obracania głowy musi być jednak przy tym zapewniona.
- Przekonaj się, że kask został przetestowany według najnowszych norm ECE.

### Tabela rozmiarów

	
Rozmiar	Obwód głowy
M	57 - 58 cm
L	59 - 60 cm
XL	61 cm

### Konserwacja i pielęgnacja

Regularna konserwacja i pielęgnacja zapewnią bezpieczeństwo i zachowanie właściwości kasku.

#### Czyszczenie kasku

- Do czyszczenia kasku nigdy nie używać rozpuszczalników na bazie ropy naftowej lub materiałów ściernych, ani na zewnątrz, ani wewnątrz konstrukcji.
- Zawsze używać rozcieńczonego w czystej wodzie detergentu o neutralnej wartości pH. Przecierać ostrożnie miękką szmatką. Następnie wytrzeć do sucha niestrzępiącą się ściereczką.

#### Pielęgnacja wizjera i czyszczenie

- Po użyciu przetrzeć zabrudzenia (np. owady, piasek, kurz itd.) miękką, wilgotną szmatką, a następnie przetrzeć ponownie miękką, suchą szmatką.
- Po użyciu w wilgotnych warunkach wizjer należy zawsze przetrzeć suchą, miękką szmatką.
- Do czyszczenia wizjera nigdy nie używać rozpuszczalników na bazie ropy naftowej lub materiałów ściernych.
- Usunąć soczewkę Pinlock® i oczyścić ją miękką, wilgotną szmatką z odrobiną delikatnego detergentu. Następnie pozostaw soczewkę Pinlock® do wyschnięcia na świeżym powietrzu. Nie stosować agresywnych detergentów ani płynów zawierających amoniak lub alkohol.

#### Czyszczenie wyściółki policzków, akustycznej i wewnętrznej

- Pranie ręczne poniżej 30 °C.
- Suszyć w temperaturze pokojowej.
- Unikać źródeł ciepła.
- Nieużywane przechowywać w suchych, wentylowanych pomieszczeniach.



## Przechowywanie

Nie używany przechowywać kask w suchym i dobrze wentylowanym miejscu w temperaturze pokojowej. Unikać źródeł ciepła. Nie wystawiać produktu na działanie nadmiernego ciepła, np. B. w samochodzie przy wysokich temperaturach zewnętrznych.

## Uwagi odnośnie recyklingu

Artykuł oraz materiały opakowaniowe należy usunąć zgodnie z aktualnymi przepisami obowiązującymi w danym miejscu. Materiały opakowaniowe, jak np. worki foliowe nie powinny znaleźć się w rękach dzieci. Materiał opakowaniowy należy przechowywać w miejscu niedostępnym dla dzieci.



Zutylizować produkt i opakowanie w sposób przyjazny dla środowiska.



Kod materiału do recyklingu służy do oznaczenia różnych materiałów przeznaczonych do zwrotu do przetwórstwa wtórnego (recyklingu). Kod składa się z symbolu, który powinien odzwierciedlać cykl odzysku, oraz numeru oznaczającego materiał.

## Wskazówki dotyczące gwarancji i obsługi serwisowej

Produkt został wyprodukowany bardzo starannie i podczas stałej kontroli. Państwo otrzymują na ten produkt trzy lata gwarancji od daty zakupu. Prosimy o zachowanie paragonu. Gwarancja obejmuje tylko błędy materiałowe lub fabryczne i traci ważność podczas używania produktu nie właściwie i nie zgodnie z jego przeznaczeniem. Państwa prawa, w szczególności zasady odpowiedzialności z tytułu rękojmi, nie zostaną ograniczone tą gwarancją. W razie ewentualnych reklamacji należy skontaktować się pod niżej podanym numerem infolinii lub poprzez pocztę elektroniczną. Nasi współpracownicy omówią z Państwem jak najszybciej dalszy przebieg sprawy. Z naszej strony gwarantujemy doradztwo.

W przypadku wymiany części lub całego artykułu okres gwarancji przedłuża się o trzy lata zgodnie z art. 581 § 1 kodeksu cywilnego. Po upływie czasu gwarancji powstałe naprawy są płatne.

## 1 rok gwarancji na soczewkę wizjera Pinlock®

Producent soczewki wizjera Pinlock® zapewnia roczną gwarancję na trwałość w następujących warunkach:

**OGRANICZONA ODPOWIEDZIALNOŚĆ**  
Pinlock® gwarantuje pierwotnemu właścicielowi, że wkład wizjera jest wolne od wad materiałowych i wad wykonania przez okres jednego (1) roku od daty pierwotnego zakupu. Pinlock® naprawi lub wymieni, według własnego uznania, wadliwy wkład wizjera lub zwróci cenę zakupu. Gwarancja Pinlock® nie obejmuje uszkodzeń wynikających z niewłaściwego użytkowania, zaniedbania, zmian, normalnego zużycia, niewłaściwego montażu, czyszczenia lub wypadków (w tym m.in. wyścigów, akrobacji lub podobnych czynności). Gwarancja Pinlock® nie obejmuje wizjera przygotowanego pod wkład Pinlock® lub miejsca pinów w wizjerze przygotowanych pod wkład Pinlock®. Niniejsza gwarancja i środki prawne są wyłączone i zastępują wszelkie inne gwarancje i środki prawne, zarówno ustne, jak i pisemne, wyraźne lub dorozumiane. Żaden sprzedawca na rynku detalicznym, sprzedawca, agent lub pracownik Pinlock® nie jest uprawniony do zmiany, rozszerzenia zakresu obowiązywania ani przedłużenia niniejszej gwarancji i środków prawnych. W celu dochodzenia roszczenia gwarancyjnego, pierwotny właściciel musi przedstawić wkład wizjera wraz z fakturą zakupu lub datowanym dowodem zakupu u autoryzowanego sprzedawcy Pinlock®. Pinlock® zrzeka się wszelkich domniemyanych gwarancji, w tym między innymi dorozumianych gwarancji wartości handlowej i przydatności do określonego celu.



Jeśli, zgodnie z obowiązującym prawem, firma Pinlock® nie może legalnie wykluczyć domniemanych gwarancji, zostaną one wykluczone w najszerszym możliwym prawnie zakresie. Wszystkie dorozumiane roszczenia gwarancyjne wygasają po upływie powyższego okresu gwarancyjnego. Pinlock® nie ponosi odpowiedzialności za jakiegokolwiek bezpośrednie, pośrednie, przypadkowe, wynikowe lub przypadkowe szkody wynikające z naruszenia gwarancji lub jakiegokolwiek innej zasady prawnej.

IAN: 344582\_2004 (Rozmiar M)

IAN: 344580\_2004 (Rozmiar L)

IAN: 344563\_2004 (Rozmiar XL)

 Serwis Polska

Tel.: 22 397 4996

E-Mail: [deltasport@lidl.pl](mailto:deltasport@lidl.pl)

Srdečně blahopřejeme!

Svým nákupem jste se rozhodli pro kvalitní výrobek. Před prvním použitím se prosím seznámte s tímto výrobkem.

### **Pozorně si přečtete následující návod k použití.**

Použijte tento výrobek pouze tak, jak je popsáno, a pro uvedené účely. Uchovejte si tento návod k použití pro budoucí použití. Pokud výrobek předáte třetí osobě, předejte jí i veškerou dokumentaci.

## Názvy dílů

- 1 Horní větrání
- 2 Výstup vzduchu
- 3 Reflektor
- 4 Mechanismus vizíru
- 5 Šoupátko nastavení sluneční clony s bezpečnostní aretací
- 6 Čelní větrání
- 7 Deflektor dechu
- 8 Vizír
- 9 Pinlock® čočka
- 10 Sluneční clona
- 11 Odblokování vyklápěcího dílu
- 12 Spoiler na bradě
- 13 Akustické polstrování
- 14 Polstrování tváří
- 15 Vnitřní polstrování
- 16 Standardní límec
- 17 Zimní límec
- 18 Pásek pod bradu se zaskakujícím uzávěrem

## Obsah dodávky

Obsah dodávky helmy se skládá z:

- Přídavného páru polstrování tváří na individuální přizpůsobení velikosti
- Pinlock® čočka
- Akustického polstrování
- Zimního límce
- Sáček na helmu
- Návod k použití

## Důležité informace

Tato přilba byla vyvinuta pro motocyklisty a byla vyrobena podle nejnovějšího stavu techniky. I přes nejvyšší bezpečnostní normy může při těžkých nehodách dojít ke zranění. V některých případech může být náraz auta tak silný, že přilba nemůže řidiče účinně ochránit před poraněním hlavy.

Pro zajištění dostatečné ochrany musí být helma bezpečně připevněná a dobře sedět. Helma, která zachytila silný úder se musí vyměnit. Zaručíme, že toto zboží je bez výrobních a materiálových chyb. Nárok na záruku neplatí pro opotřebení a odpadá při neodborném používání.

## Návod k použití

### Bezpečnostní pokyny

#### • Varování:

- Během jízdy se smí helma používat jen s uzavřeným vizírem a chráničem brady.
- Helma je vybavená výkyvnou sluneční clonou, která se smí používat jen spolu s uzavřeným vizírem.
- Pro otevření chrániče brady stlačit odblokování (11) a současně nadzvednout chránič brady nahoru (obr. B).
- Při zavírání krytu brady táhněte kryt brady dolů, dokud slyšitelně nezaskočí.
- Helma musí pevně držet a řemínek pod bradou musí být pevně zapnutý.
- Zajistěte, aby cirkulace vzduchu nebyla omezena.
- Zajistěte, aby průzor byl vždy čistý a bez škrábanců.  
Poškozené průzory musí být ihned vyměněny. Tmavě zabarvené průzory se nesmí používat v noci nebo při špatné viditelnosti, protože omezují výhled.  
Máte možnost až 5 let od data nákupu si doobjednat na uvedené servisní adrese náhradní průzor. Průzor typ DS-VISOR400 .
- Na helmě se nesmí provádět změny, měnit její struktura nebo jednotlivé díly.
- Helma nesmí být pomalovaná ani polepená nálepkami ani etiketami.

- Přilba má v případě nárazu chránit hlavu. I po jednom jediném (i lehkém) nárazu tato ochrana již nemůže být zaručena. Po nehodě proto musí být přilba ihned vyměněna, i když není viditelně žádné poškození.
- Přilba nesmí být přepravována na řídítkách nebo na jiné části stroje. Kromě toho je třeba ji bezpodmínečně udržovat v dostatečné vzdálenosti od zahřívajících se dílů (např. výfuku).
- Na čištění vnitřních a vnějších povrchů helmy se nesmí nikdy používat drhnoucí čistící prostředky ani čistící prostředky obsahující petrolej nebo ředidla. Používejte vždy pH-neutrální prací prostředek zředěný čistou vodou. Opatrně odírat měkkým hadrem. Potom vysušit hadrem, který nepouští vlákna. Polštářování je možné čistit trochou mýdla a měkkým kartáčem.
- Na svoji přilbu používejte pouze originální náhradní díly.
- Sluneční clona se smí používat jen za denního světla! Při soumraku a v noci se nesmí používat.

## Vlastnosti produktu



### ECE-R 22.05 Homologace

Tato helma odpovídá normě ECE-R 22.05 a je podle ní homologovaná. Norma obsahuje

jednotná povolení pro helmy a jejich vizíry, pro řidiče a spolujezdcy motocyklů a mopedů. Základem normy ECE-R 22.05 pro tato přípuštění do provozu jsou směrnice ECE hospodářské komise evropského společenství (Economic Commission for Europe).

### Podstatná přezkoušení podle ECE ustanovení 22.05

- Tlumení nárazu
- Dynamická zkouška nošených prostředků
- Přezkoušení zorného pole
- Zkouška tvarové pevnosti
- Zkouška držení (test stržením)
- Zkouška pásku pod bradu a uzávěru

- Test odtržení vnějších stran
- Test odírání vnější skořepiny
- Zkouška vizíru (mechanické a optické vlastnosti)
- Náraz na bradu, zkouška tlumení bradového dílu

## Dobrovolné testování výrobku Certifikát o škodlivinách

Certifikát o škodlivých látkách od TÜV Rheinland označuje výrobky bez škodlivých látek, u kterých se nemusí podle současných znalostí spotřebitel obávat ohrožení zdraví.

## Vnitřní polstrování s vložkami

### Coolmax®

**COOLMAX®** Coolmax® od INVISTA je vysoce výkonné textilní vlákno podporující výrobek při sportovních aktivitách. Coolmax®, zakládající se na patentované technologii DuPont pro vlákna, transportuje vlhkost od těla na povrch látky, kde vysychá rychleji než na jakémkoliv jiné látce. Speciálně vyvinutá vlákna od INVISTA, použitá pro látky Coolmax® dopravují vlhkost od těla na povrch látky, kde se rychle vypařuje. Současně poskytují tato jedinečně tvarovaná vlákna dokonce i za mokra maximální aktivní prodyšnost. Aktivní prodyšnost ještě navíc zlepšuje efekt regulující teplotu. Pro lícní, čelní a šíjová polstrování je u tohoto artiklu použita látka Coolmax®.

## HeiQ® Fresh Tech



### HeiQ® Textilní svěžest

Zažijte pocit trvalé svěžesti, díky síle stříbra, udržující výrobek celý den bez zápachů.

Podšívka helmy obsahuje biocid (HeiQ® Fresh Tech) pro antibakteriální účinek: stříbro absorbuje na oxid křemičitý (nano).

## Deflektor dechu a větrání vizíru

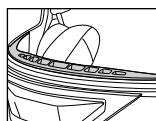

Deflektor dechu (7) redukuje zamlžování vizíru. Přidavně je vylepšená cirkulace vzduchu pod vizírem.

## Pinlock® 30

**PINLOCK**<sup>30</sup> Umělohmotná čočka v Pinlock® vizíru absorbuje vlhkost. Vzduchová vrstva mezi čočkou a vizírem redukuje rozdíl vnitřní a venkovní teploty.



### Integrovaná sluneční clona



### Vysoce odolná vnější HCM skořepina

High Density Copolymer Matrix: Velmi stabilní a nárazům odolávající vnější skořepina helmy je tvarovaná pod tlakem a při extrémních teplotách z umělé hmoty ABS.



### Vizír s povrchovou úpravou Anti-Scratch



### Přídavný, komfortní límec na zimu



### Vyjímatelná, prací podšívka



### Výměna vizíru bez nářadí



### S přídavnou sadou polštářků na tváře pro individuální nastavení velikosti



### Vhodná pro osoby nosící brýle



### Bezpečnostní zacvakávací uzávěr

 **Datum výroby (měsíc/rok):**  
11/2020

## Pokyny k obsluze a montáži

### Sluneční clona (obr. C)

Zásluhou patentované mechaniky sluneční clony (10) můžete reagovat rychle a jednoduše na měnící se světelné poměry.

K nastavení sluneční clony slouží šoupátko (5), které je funkční po stlačení bezpečnostní aretace.

#### Upozornění:

- Dbejte na to, aby nezužoval okraj sluneční clony Vaše zorné pole.
- Sluneční clona se smí používat jen ve dne a se zavřeným vizírem.

### Vyjímatelná podšívka (obr. D)

Podšívku (15) je možné kompletně vyjmout a separátně vyčistit (viz. Pokyny k ošetřování).

Pro vyjmutí podšívky odstraňte nejdříve límec helmy a polstrování tváří. Potom odepněte zadní patentní knoflíky podšívky a vytáhněte klipy podšívky z přední strany helmy.

### Systém zaskakovacího uzávěru (obr. E)

Tento systém umožňuje rychlé a individuální nastavení pásku pod bradu.

Stáhněte uzávěr tak, aby helma seděla nejen pohodlně ale i bezpečně.

Posuvnou přezkou je možné přebytečný pásek pod bradou připevnit resp. zajistit.

### Spoiler na bradě (obr. F)

Chránič brady proti větru (12) lze podle potřeby sejmout nebo zase nasadit. Pro připevnění nasuňte chránič brady proti větru do vyklápěcího dílu.

### Polstrování tváří (obr. G)

Máte k dispozici dva různé páry polstrování tváří (14) pro individuální nastavení velikosti.

Tenčí polstrování tváří je již z výroby předmontované. Tlustší polstrování je přiložené separátně k helmě.

V případě, že je helma volná a nesedí optimálně na Vaši hlavě, pak můžete vyměnit tenké polstrování za tlustší.

Polstrování tváří je připevněné na každé straně helmy pomocí tří patentních knoflíků. Polstrování můžete jednoduše odepnout nebo zase připnout. I tlustší polstrování tváří můžete připevnit pomocí tří zmíněných patentních knoflíků. Přitom musí každý patentní knoflík slyšitelně zaskočit.

### Akustické polstrování (obr. H)

Akustické polstrování (13) slouží ke snížení hluku obzvlášť při vysoké rychlosti. Zatlačte akustické polstrování do dutého prostoru polstrování tváří. Akustické polstrování, vybavené suchým zipem, ukazuje směrem ke skořepině helmy.

### Čelní větrání (obr. I)

Čelní větrání (6) se dá otevřít a zavřít pomocí posuvného spínače.

### Horní větrání (obr. J)

Vrchní větrání (1) se dá otevřít a zavřít pomocí šoupátka.

### Zimní límec

K redukcí vstupu vzduchu při velmi nízkých teplotách je možné vyměnit standardní límec (16) za dodaný, široký zimní límec (17).

### Vytáhnutí standardního límce (obr. K)

Vytáhněte jednodílný standardní límec uprostřed jedné strany směrem dovnitř helmy.

### Vložení zimního límce (obr. L)

Nastrčte tyčku zimního límce na jedné straně do otvoru v helmě. Nasadte límec skoro úplně. Nastrčte druhou tyčku do otvoru v helmě a zatlačte zbývající část límce.

### Výměna vizíru

Poškozený nebo poškrábaný vizír (8) můžete vyměnit.

### Demontáž vizíru

- Posuňte vizír do nejhořejší polohy (úplně otevřený) (obr. M).
- Vytáhněte jistící páčku vizíru a sejměte vizír (obr. N).

### Montáž vizíru

- Nastrčte vizír na držák a dbejte přitom na správnou polohu (úplně otevřený) (obr. M).
- Vytáhněte páčku pro jištění vizíru a nasadte ho (obr. O).
- Nechte zaskočit náhradní vizír a uzavřete ho.

### Nasazení Pinlock® čočky

Sejměte hlavní vizír z helmy. Přihněte vizír a umístěte Pinlock® čočku mezi oba kolíky vizíru (obr. P-Q). Uvolněte pnutí vizíru, aby se vrátil do původního tvaru. Aby se netvořil kondenzát musí silikonové těsnění Pinlock® čočky úplně přiléhat na vizír (obr. R). Odstraňte ochrannou fólii z Pinlock® čočky. Nasadte celý vizír zase na helmu.

### Nastavení pnutí resp. přiléhání Pinlock® čočky

Sejměte Pinlock® čočku. Nastavte kolíky vytlačení směrem ven, pootáčením prsty a zatlačením zase zpátky (obr. S).

### Volba správné velikosti helmy

- Změřte obvod Vaší hlavy a zvolte podle toho velikost helmy. Než se rozhodnete, vyzkoušejte více helem. U ideálně padnoucí helmy se pohybuje pokožka na Vašich spáncích.
- Dávejte pozor, aby nebyla helma i bez utaženého pásku pod bradou na hlavě příliš pohyblivá.
- Pro bezpečnou polohu a držení helmy musí být pásek pod bradou pevně zapnutý. Pásek je správně utažený, jestliže můžete jen stěží pod něj prostrčit Vaše prsty. Přitom musíte ale mít ještě možnost pohodlně dýchat, polykat a otáčet hlavu.
- Přesvědčte se, že byla helma testována podle nejnovější ECE normy.

### Tabulka velikostí

Velikost	Obvod hlavy
M	57 - 58 cm
L	59 - 60 cm
XL	61 cm



## Údržba a ošetřování

Pravidelná údržba a ošetřování přispívají k bezpečnosti a zvýšení životnosti helmy.

### Čistění helmy

- K čištění přilby, vně ani uvnitř, se nikdy nesmí používat rozpouštědla nebo abrazivní látky obsahující petrolej.
- Používejte vždy pH-neutrální prací prostředek zředěný čistou vodou. Opatrně odírat měkkým hadrem. Potom vysušit hadrem, který nepouští vlákna.

### Údržba a čištění průzoru

- Po použití setřete měkkým, vlhkým hadříkem nečistoty (např. hmyz, špínu, písek, prach atd.) a poté otřete měkkým, suchým hadříkem.
- Pokud by byl průzor mokrá, např. od deště, měl by se vždy po použití utřít suchým, měkkým hadříkem.
- Při čištění průzoru se nikdy nesmí používat rozpouštědla a abrazivní látky obsahující petrolej.
- Sejměte Pinlock® čočku a vyčistěte jí měkkým, vlhkým hadrem a slabým čisticím prostředkem. Nechte Pinlock® čočku uschnout na vzduchu. Nepoužívejte žádné agresivní čisticí prostředky nebo tekutiny obsahující čpavek anebo alkohol.

### Čistění polstrování tváří, akustické-ho a vnitřního polstrování

- Perte ručně do 30 °C.
- Nechejte vysušit při pokojové teplotě.
- Vyhňte se tepelným zdrojům.
- V čase, kdy nejsou používány, uskladněte je na suchých a větraných místech.



### Skladování

Nepoužívanou helmu skladujte při pokojové teplotě na suchém a dobře větraném místě. Vyhýbejte se blízkosti zdrojů tepla. Nevystavujte artikl zbytečně horku, např. v autě při vysokých venkovních teplotách.

## Pokyny k likvidaci

Výrobek a obalový materiál likvidujte do odpadu podle aktuálních místních předpisů. Obalový materiál, jako např. fóliové sáčky, nepatří do dětských rukou. Obalový materiál uchovávejte z dosahu dětí.



Zlikvidujte produkty a balení ekologicky.



Recyklační kód identifikuje různé materiály pro recyklaci. Kód se skládá z recyklačního symbolu - který indikuje recyklační cyklus - a čísla identifikujícího materiál.

## Pokyny k záruce a průběhu služby

Produkt byl vyrobený s velkou pečlivostí a byl průběžně kontrolován ve výrobní procesu. Na tento produkt obdržíte tříroční záruku ode dne zakoupení. Uchovejte si pokladní stvrzenku. Záruka se vztahuje jen na vady materiálu a chyby z výroby, nevztahuje se na závady způsobené neodborným zacházením nebo použitím k jinému účelu. Tato záruka neomezuje Vaše zákonná ani záruční práva.

Při případných reklamacích se obraťte na dole uvedenou servisní horkou linku nebo nám zašlete email. Náš servisní pracovník s Vámi co nejrychleji upřesní další postup. V každém případě Vám osobně poradíme. Záruční doba se neprodlužuje po případných opravách v době záruky ani v případě zákonného ručení nebo kulance. Toto platí také pro náhradní a opravené díly. Opravy prováděné po vypršení záruční lhůty se platí.

### 1 rok záruky na Pinlock® čočku

Výrobce Pinlock® vizíru-čochky tímto poskytuje jednoroční záruku na trvanlivost za následujících podmínek:

#### OMEZENÉ RUČENÍ

Pinlock® zaručuje po dobu jednoho (1) roku ode dne zakoupení prvnímu majiteli Pinlock® vizíru, že obdržel výrobek bez vad materiálu a chyb z výroby.

Vadné vložky do vizíru firma Pinlock® podle vlastního uvážení opraví, nahradí nebo kupní cenu nahradí. Záruka od Pinlock® neplatí na škody způsobené zneužitím k jinému účelu, nedbalostí, změnami, normálním opotřebením, neodbornou montáží nebo čištěním ani za vzniklé nehody (včetně, mimo jiné, také při závodech, pádech nebo podobných aktivitách). Záruka od Pinlock® se nevztahuje na pro Pinlock® připravený vizír nebo na otvory připravovaného vizíru pro Pinlock®. Tato záruka a zákonné prostředky jsou exkluzivní a nahrazují všechny jiné záruky a zákonné prostředky, ujednané ústně nebo písemně anebo mlčky. Žádný další prodejce, obchodník, agent nebo spolupracovník od Pinlock® není oprávněn tuto záruku a zákonné prostředky měnit, rozšiřovat nebo prodloužit. Pro uplatnění požadavků ze záruky musí první majitel výrobku předložit u od Pinlock® autorizovaného prodejce výrobek spolu s fakturou nebo pokladní stvrzenkou s datem zakoupení.

Pinlock® vylučuje veškeré implicitní záruky k nimž patří mimo jiné i záruka prodejnosti a způsobilosti k určitému účelu. Jestliže Pinlock® podle platného práva nemůže žádné implicitní záruky vyloučit, vylučují se v legitimním rozsahu. Všechny nároky v rámci implicitních záruk propadají po uplynutí výše uvedené záruční doby. Firma Pinlock® není zodpovědná za přímé, nepřímé, konkrétní, doprovodné nebo následující škody, které byly způsobeny porušením záruky nebo vznikly v rámci jiných právních zásad.

IAN: 344582\_2004 (Velikost M)

IAN: 344580\_2004 (Velikost L)

IAN: 344563\_2004 (Velikost XL)

 Servis Česko

Tel.: 800143873

E-Mail: [deltasport@lidl.cz](mailto:deltasport@lidl.cz)

Blahoželáme!

Svojím nákupom ste sa rozhodli pre kvalitný výrobok. Pred prvým použitím sa s výrobkom dôkladne oboznámte.

### **Pozorne si prečítajte tento návod na používanie.**

Výrobok používajte len uvedeným spôsobom a na uvedený účel. Tento návod na používanie si dobre uschovajte. Pri odovzdávaní výrobku tretej osobe odovzdajte s výrobkom aj všetky podklady.

## Označenie častí

- 1 Vrchné vetranie
- 2 Vývod vzduchu
- 3 Reflektor
- 4 Posúvač priezoru
- 5 Posúvač protisľnečnej clony s bezpečnostnou aretáciou
- 6 Čelné vetranie
- 7 Odvádzač vydychovaného vzduchu
- 8 Priezor
- 9 Šošovka Pinlock®
- 10 Protisľnečná clona
- 11 Odblokovanie sklopnej časti
- 12 Bradový veterný deflektor
- 13 Akustické polstre
- 14 Líčne polstre
- 15 Vnútorne polstre
- 16 Štandardný golier
- 17 Zimný golier
- 18 Bradový remeň s rastrovým zapínaním

## Obsah

K prilbe sú priložené ešte tieto časti:

- Dodatočný pár lícných polstrov pre individuálne prispôsobenie veľkosti
- Šošovka Pinlock®
- Akustické polstre
- Zimný golier
- Vrecko na prilbu
- Návod na používanie

## Dôležité informácie

Táto prilba bola vyvinutá pre jazdu na motocykli a bola vyrobená podľa najnovšieho stavu techniky. Aj napriek najvyšším bezpečnostným štandardom môže pri ťažkých nehodách dôjsť predsa len k poraneniam. V niektorých prípadoch môže byť náraz tak silný, že prilba vodiča neochráni dostatočne pred poranením hlavy. Táto prilba musí v záujme dostatočnej ochrany dobre pasovať a musí byť bezpečne upevnená. Každá prilba, ktorá bola vystavená silnému nárazu, musí byť vymenená.

Garantujeme, že tento tovar neobsahuje výrobné a materiálové chyby. Nárok na záruku neplatí pre opotrebovanie alebo normálne opotrebovanie a odpadá pri nesprávnej manipulácii.

## Návod na použitie

### Bezpečnostné pokyny

#### • Varovanie:

- Prilba sa smie počas jazdy používať len so zatvorenou bradovou časťou a so zatvoreným priezorom.
- Prilba je vybavená výklopnou protisľnečnou clonou, ktorá sa smie používať len so zatvoreným priezorom.
- Bradová časť sa otvára stlačením odblokovania sklopnej časti (11) a nadvihnutím bradovej časti nahor (obr. B).
- Na zatvorenie bradovej časti fahajte bradovú časť ešte dole, kým počuteľne nezaskočí.
- Helma musí pevne priliehať a upevňovací remienok musí byť pevne uzavretý.
- Zabezpečte, aby nebola zamedzovaná cirkulácia vzduchu.
- Zabezpečte, aby bol vizír vždy čistý a bez škrabancov. Poškodené vizíry sa musia ihneď vymeniť. Tónované vizíry sa nesmú používať v noci alebo pri zlej viditeľnosti, pretože bránia vo výhľade. Do piatich rokov odo dňa zakúpenia máte možnosť na uvedenej servisnej adrese objednať náhradné vizíry. Vizír typ: DS-VISOR400 .



- Na helme, jej štruktúre alebo na jednotlivých komponentoch nesmú byť vykonané žiadne zmeny.
- Na prilbu sa nesmie maľovať alebo lepíť nálepky alebo etikety.
- Prilba má v prípade nárazu chrániť hlavu. Už aj po jednom jedinom náraze (aj ľahkom) nie je táto ochrana viac zaručená. Po nehode sa musí prilba preto ihneď vymeniť, aj ak na nej nie je viditeľné poškodenie.
- Prilba sa nesmie prepravovať zavesená na riadidlách alebo na inej časti stroja. Okrem toho sa musí bezpodmienečne držať v bezpečnej vzdialenosti od nahriatych častí (napr. výfuk).
- Na čistenie helmy zvonku i zvnútra nesmiete používať rozpúšťadlá alebo drhnuce čistiace prostriedky obsahujúce petrolej. Vždy používajte čistiaci prostriedok s neutrálnym pH zriadený v čistej vode. Opatrne drhnite mäkkou handričkou. Potom dosucha utrite handričkou, ktorá nepúšťa vlákna. Vnútorne čalúnenie možno vyčistiť trochu mydla a mäkkou kefkou.
- Pre Vašu prilbu používajte iba originálne náhradné diely.
- Protisnečná clona sa smie použiť len pri dennom svetle! Nesmie sa použiť za šera alebo v noci.

## Charakteristické znaky výrobku

### Homologácia ECE-R 22.05



Táto prilba spĺňa požiadavky normy ECE-R 22.05 a podľa tejto normy je aj homologovaná. Norma ECE-R 22.05 zahŕňa jednotlivé podmienky schválenia ochranných prilb a ich prieszorov pre vodičov a spolujazdcov motocyklov a mopedov. Základom týchto kontrol sú takzvané ECE ustanovenia Európskej hospodárskej komisie Spojených národov (Economic Commission for Europe).

### Dôležité skúšky podľa ustanovenia ECE 22.05

- Tlmenie nárazov
- Dynamická skúška nosného zariadenia
- Skúška zorného poľa
- Tvarová stálosť
- Test stability (test bezpečného dosadnutia prilby na hlavu)
- Bradový remeň a kontrola zapínania
- Test pevnosti vonkajších hrán
- Test oderuvzdornosti vonkajšieho plášťa
- Kontrola prieszoru (mechanické a optické vlastnosti)
- Náraz do brady, kontrola tlmenia bradovej časti

### Dobrovoľná skúška produktu Certifikát na prítomnosť škodlivín

Certifikát na prítomnosť škodlivín vydaný inštitútom TÜV Rheinland označuje produkty testované na prítomnosť škodlivín, pri ktorých sa podľa súčasného stavu poznatkov netreba obávať žiadnych zdravotných rizík.

### Vnútorne polstre s vložkami Coolmax®

**COOLMAX®** Coolmax® produkt spoločnosti INVISTA je vysokovýkonné textilné vlákno, ktoré svojich nositeľov podporuje pri športových aktivitách. Opierajúc sa o patentovanú technológiu výroby vlákna DuPont, vlákno Coolmax® odvádza vlhkosť od tela na povrch látky, kde táto schne rýchlejšie ako na ktorejkoľvek inej látke. Špeciálne vlákna vyvinuté spoločnosťou INVISTA, ktoré sa používajú na výrobu látok Coolmax®, odvádzajú vlhkosť od tela rýchlo na povrch látky, kde sa môže vlhkosť rýchlo odpariť. Jedinečne tvarované vlákna súčasne ponúkajú maximálnu priedušnosť dokonca aj vtedy, keď sú mokré. Priedušnosť okrem toho zlepšuje tepelnoregulačný efekt. Tento výrobok je vybavený lícnymi polstrami, čelovým a šijovým polstrom Coolmax®.

## HeiQ® Fresh Tech

**HEIQ® FRESH TECH** HeiQ® Sviežosť textilu  
Vďaka sile striebra, ktoré po celý deň zabraňuje vzniku zápachu, zažité pocit prítomnej sviežosti.

Vnútrotná stielka prilby obsahuje účinnú látku biocíd (HeiQ® Fresh Tech) pre antibakteriálnu úpravu vnútornej stielky. Aktívna účinná látka: Striebro adsorbujúce na oxide kremičitom (nano).

## Odvádzač vydychovaného vzduchu a vetranie priezoru

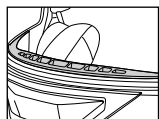

Odvádzač vydychovaného vzduchu (7) redukuje zarosenie priezoru v dôsledku vydychovaného vzduchu. Dodatočne zlepšuje aj cirkuláciu vzduchu v zóne priezoru.

## Pinlock® 30

**PINLOCK** Plastová šošovka v priezore Pinlock® absorbuje vlhkosť.

Vzduchový polster medzi šošovkou a priezorom redukuje rozdiel medzi vnútornou a vonkajšou teplotou.



## Integrovaná slnečná clona



## Mimoriadne pevná vonkajšia miska z plastu lisovaného za tepla (HCM)

High density copolymer matrix: Z vysokokvalitného plastu nazývaného akrylnitril-butadién-styrén sa pri extrémne vysokej teplote a tlaku vytvaruje mimoriadne stabilný a pevný vonkajší plášť.



## Priezor s vrstvou odolnou proti poškrabaniu



## Dodatočný zimný, komfortný golier



## Vyberateľná vnútrotná stielka, stielka sa môže prať



## Výmena priezoru bez použitia náradia



## S dodatočnou súpravou lícných polstrov pre individuálne prispôbenie veľkosti



## Vhodná pre ľudí s okuliarmi



## Bezpečnostné rastrové zapínanie

 **Dátum výroby (mesiac/rok):**  
11/2020

## Pokyny na obsluhu a montáž Protisľnečná clona (obr. C)

Vďaka integrovanej protisľnečnej clone (10) môžete pomocou patentovanej mechaniky rýchlo a jednoducho reagovať na zmenu svetelných pomerov.

Pre zasunutie a vysunutie protisľnečnej clony stlačte bezpečnostnú aretáciu, aby ste mohli ovládať posúvač (5).

### Poznámka:

- Dbajte na to, aby hrana protisľnečnej clony neobmedzovala Vaše zorné pole.
- Protisľnečná clona sa smie používať len so zatvoreným priezorom a len počas dňa.

## Vnútrotné polstre (obr. D)

Vnútrotné polstre (15) je možné kompletne vybrať a separátne vyčistiť (pozri pokyny na ošetrovanie).

Aby ste mohli vybrať vnútro, najskôr odstráňte golier prilby a líčne polstre. Potom uvoľnite zadné patentné gombíky vnútra a spony vnútra vytiahnite prednou stranou prilby.

### **Rastrový systém zapínania (obr. E)**

Rastrové zapínanie umožňuje individuálne, rýchle a jemné nastavenie bradového remeňa. Rastrový uzáver stlačte spolu tak, aby prilba sedela príjemne ale pevne.

Pomocou presúvateľnej spony možno nadbytočný remienok helmy upevniť resp. zaistiť.

### **Bradový veterný deflektor (obr. F)**

Bradový deflektor (12) môžete podľa potreby vybrať a znova nasadiť. Bradový deflektor upevníte tak, že ho zasuniete do výklopnej časti.

### **Líčne polstre (obr. G)**

K dispozícii máte dva rôzne hrubé páry lícných polstrov (14) pre individuálne prispôsobenie veľkosti.

Tenšie líčne polstre sú v prilbe už upevnené. Hrubší lícný polster je priložený k prilbe separátne.

Ak je prilba voľná a tým pádom nesedí na hlave optimálne, tenký lícný polster môžete vymeniť za hrubší.

Líčne polstre sa v prilbe upevňujú tromi patentnými gombíkmi. Polstre môžete jednoducho vytiahnuť. Hrubšie líčne polstre môžete v prilbe upevniť taktiež pomocou troch patentných gombíkov. Každý patentný gombík musí pritom počutelne zapadnúť.

### **Akustické polstre (obr. H)**

Akustické polstre (13) slúžia na redukciu hluku zvlášť pri jazdách vysokými rýchlosťami.

Akustické polstre pritiačte do dutín lícných polstrov. Strana akustického polstra so suchým zipsom smeruje preto k plášťu prilby.

### **Čelné vetranie (obr. I)**

Čelné vetranie (6) možno otvoriť a zatvoriť pomocou posuvného spínača.

### **Vrchné vetranie (obr. J)**

Horné vetranie (1) možno otvoriť a zatvoriť pomocou posuvného uzáveru.

### **Zimný golier**

Pri veľmi nízkych teplotách je možné na spodnej strane prilby redukovať prívod vzduchu, toto sa dosiahne výmenou vmontovaného štandardného goliera (16) za široký zimný golier (17), ktorý je v balení priložený.

### **Demontáž štandardného goliera (obr. K)**

Jednodielny štandardný golier potiahnite v strede jednej strany smerom dovnútra prilby.

### **Vloženie zimného goliera (obr. L)**

Časť zimného goliera vsuňte na jednej strane do otvoru v prilbe. Golier vložte takmer úplne. Do otvoru v prilbe vsuňte druhú časť a vtláčte zvyšok goliera.

### **Výmena priezoru**

Ak sa priezor (8) poškodí, alebo je výrazne poškrabávaný, vymeňte ho za nový.

### **Vybratie priezoru**

- Priezor posuňte čo najviac nahor (celkom otvorený) (obr. M).
- Potiahnite poistnú páčku priezoru a priezor vyberte (obr. N).

### **Vloženie priezoru**

- Náhradný priezor nasuňte na držiak, pritom dbajte na správne umiestnenie (celkom otvorený) (obr. M).
- Potiahnite poistnú páčku priezoru a vložte priezor (obr. O).
- Náhradný priezor zacvaknite a zatvorte ho.

### **Vloženie šošovky Pinlock®**

Priezor vyberte. Priezor ohnite a šošovku Pinlock® vložte medzi obidva kolíky na prilbe (obr. P-Q). Priezor nechajte zapadnúť tak, ako bol predtým. Silikónové tesnenie na šošovke Pinlock® musí na priezor dokonale prilahnúť, aby sa netvorila kondenzovaná voda (obr. R). Zo šošovky Pinlock® odstráňte ochrannú vrstvu. Priezor znova nasadte na prilbu.

### **Nastavenie napnutia šošovky Pinlock®**

Šošovku Pinlock® vyberte. Kolíky potlačte smerom von, otočte ich prstami a zatlačte ich späť (obr. S).

## Voľba správnej veľkosti prilby

- Zmerajte obvod Vašej hlavy a podľa toho zvolíte veľkosť helmy. Predtým, ako sa rozhodnete, vyskúšajte viaceré helmy. Pri nasadení helme sa v ideálnom prípade pohybuje pokožka Vašich spánkov spolu s helmou.
- Zabezpečte, aby sa helma i bez zatiahnutého remienka nemohla na hlave veľmi pohybovať.
- Pre bezpečné priliehanie je nutné pevne zatvoriť remienok. Správne prilieha vtedy, keď len ťažko zasuniete Vaše prsty pod upevňovací remienok. Avšak i naďalej musíte môcť pohodlne dýchať, prehliadať a otáčať hlavou.
- Ubezpečte sa, že helma bola testovaná v súlade s najnovšou ECE-normou.

### Tabuľka veľkostí



Veľkosť	Obvod hlavy
M	57 – 58 cm
L	59 – 60 cm
XL	61 cm

## Údržba a ošetrovanie

Pravidelnou údržbou a ošetrovaním prispějete k bezpečnosti a dlhšej životnosti prilby.

### Čistenie prilby

- Na čistenie prilby sa nesmie nikdy používať rozpúšťadlo alebo abrazívny čistiaci prostriedok s obsahom petroleja, ani zvonku ani zvnútra.
- Vždy používajte čistiaci prostriedok s neutrálnym pH zriedený v čistej vode. Opatrne drhnite mäkkou handričkou. Potom dosucha utrite handričkou, ktorá nepúšťa vlákna.

## Ošetrovanie vizúru a čistenie

- Nečistoty (napr. hmyz, špinu, piesok, prach atď.) zotrite mäkkou, vlhkou handrou a potom pretrite mäkkou, suchou handrou.
- Ak sa vizír namočí, napr. pri daždi, mal by sa zakaždým utrieť suchou, mäkkou handrou.
- Na čistenie vizúru sa nesmie nikdy používať rozpúšťadlo alebo abrazívny prostriedok s obsahom petroleja.
- Šošovku Pinlock® vyberte a vyčistite ju mäkkou, vlhkou handričkou a jemným čistiacim prostriedkom. Šošovku Pinlock® nechajte vyschnúť na vzduchu. Nepoužívajte žiadne agresívne čistiace prostriedky ani kvapaliny s obsahom amoniaku alebo alkoholu.

## Čistenie lícných polstrov, akustických polstrov a vnútorných polstrov

- Ručné pranie do 30 °C.
- Nechajte vysušiť pri izbovej teplote.
- Vyhňte sa tepelným zdrojom.
- V čase, keď nie sú používané, uskladnite ich na suchých a vetraných miestach.



## Skladovanie

Keď prilbu nepoužívate, skladujte ju na suchom a dobre vetranom mieste pri izbovej teplote. Nekladte ju do blízkosti tepelných zdrojov. Produkt zbytočne nevystavujte vysokej teplote, napr. v automobile keď je vonku mimoriadne teplo.

## Pokyny k likvidácii

Výrobok a obalový materiál zlikvidujte v súlade s aktuálnymi miestnymi predpismi. Obalový materiál, ako napr. fóliové vrecúško nepatrí do rúk detí. Obalový materiál uschovajte mimo dosahu detí.



Výrobky a obaly likvidujte ekologickým spôsobom.



Recyklačný kód slúži na označenia rôznych materiálov na navrátenie do obehu opätovného využitia. Kód sa skladá z recyklačného symbolu - ktorý má odzrkadľovať zhodnotenie recyklačného obehu - a číslo označujúce materiál.

## Pokyny k záruke a priebehu servisu

Produkt bol vyrobený s maximálnou zodpovednosťou a v priebehu výroby bol neustále kontrolovaný. Na tento produkt máte tri roky záruku od dátumu kúpy produktu. Pokladničný lístok si odložte.

Záruka sa vzťahuje len na chyby materiálu a výrobné chyby a zaniká pri neodbornej manipulácii s produktom. Záruka nemá vplyv na Vaše zákonné práva, predovšetkým na práva vyplývajúce zo záruky.

V prípade reklamácie sa obráťte na nižšie uvedenú servisnú linku, alebo nám napíšte e-mail. Naši servisní zamestnanci sa s Vami dohodnú na ďalšom postupe a urýchlene vykonajú všetky potrebné kroky. V každom prípade Vám poradíme osobne.

Záručná lehota sa nepredlžuje v dôsledku eventúálnych opráv na základe záruky, zákonného plnenia záruky alebo v dôsledku prejavu ochoty. To platí tiež pre vymenené alebo opravené diely. Opravy vykonané po uplynutí záručnej lehoty sú spolpatnené.

## 1 rok záruka na šošovku priezora Pinlock®

Výrobca šošovky priezora Pinlock® poskytuje na tento účel jednoročnú záruku na životnosť za týchto podmienok:

### OBMEDZENÉ RUČENIE

Spoločnosť Pinlock® garantuje prvému majiteľovi, že na priezorovej vložke sa počas (1) roka po dátume kúpy nevyskytnú materiálové a výrobné chyby. Spoločnosť Pinlock® nevyhovujúce priezorové vložky podľa vlastného uváženia opraví alebo vymení, alebo vráti kúpnu cenu.

Záruka spoločnosti Pinlock® sa nevzťahuje na chyby vzniknuté v dôsledku nesprávneho použitia, nedbalosti, vykonania zmien, normálneho opotrebenia, nesprávnej montáže alebo čistenia alebo nehôd (vrátane pretekania, akrobatiky alebo podobných aktivít). Záruka poskytnutá spoločnosťou Pinlock® sa nevzťahuje na pripravený priezor Pinlock® ani na polohu otvorov v priezore Pinlock®. Táto záruka a opravné prostriedky sú výhradné a nastupujú na miesto všetkých ostatných záruk a opravných prostriedkov, ak sa tieto zrealizovali ústne alebo písomne, výslovne alebo formou tichého súhlasu. Žiadny distribútor, predajca, agent alebo zamestnanec spoločnosti Pinlock® nie je oprávnený, túto záruku meniť alebo rozširovať. Pre uplatnenie nároku vyplývajúceho zo záruky musí pôvodný majiteľ v autorizovanej predajni Pinlock® predložiť vizírovú vložku s faktúrou alebo datovaným dokladom o kúpe.

Spoločnosť Pinlock® vylučuje akékoľvek implicitné záruky, ku ktorým okrem iného patrí záruka týkajúca sa schopnosti uvedenia na trh a vhodnosť na určený účel. Ak spoločnosť Pinlock® nemôže v zmysle platného práva zákonne vylúčiť žiadne implicitné záruky, tieto sa vylučujú v zákonom rozsahu. Všetky nároky v rámci implicitných záruk stratia platnosť uplynutím vyššie uvedenej záručnej lehoty. Spoločnosť Pinlock® nezodpovedá za priame, nepriame, konkrétne sprievodné a následné škody vyplývajúce z porušenia záruky, alebo v dôsledku inej právnej zásady.

IAN: 344582\_2004 (Veľkosť M)

IAN: 344580\_2004 (Veľkosť L)

IAN: 344563\_2004 (Veľkosť XL)

 Servis Slovensko

Tel.: 0850 232001

E-Mail: [deltasport@lidl.sk](mailto:deltasport@lidl.sk)

