



KABELLOSES DAMPFBÜGELEISEN/CORDLESS STEAM IRON/FER À REPASSER VAPEUR SANS FIL SDBK 2400 E1

(DE) (AT) (CH)

KABELLOSES DAMPFBÜGELEISEN

Bedienungs- und Sicherheitshinweise

(GB) (IE)

CORDLESS STEAM IRON

Operation and safety notes

(FR) (BE)

FER À REPASSER VAPEUR SANS FIL

Instructions d'utilisation et consignes de sécurité

(NL) (BE)

SNOERLOOS STOOMSTRIJKIJZER

Bedienings- en veiligheidsinstructies

(PL)

BEZPRZEWODOWE ŻELAZKO PAROWE

Wskazówki dotyczące obsługi i bezpieczeństwa

(CZ)

BEZDRÁTOVÁ NAPAŘOVACÍ ŽEHLIČKA

Pokyny pro obsluhu a bezpečnostní pokyny

(SK)

BEZKÁBLOVÁ NAPAROVACIA ŽEHLIČKA

Pokyny pre obsluhu a bezpečnostné pokyny

(ES)

PLANCHA DE VAPOR SIN CABLE

Instrucciones de utilización y de seguridad

(DK)

LEDNINGSFRIT DAMPSTRYGEJERN

Brugs- og sikkerhedsanvisninger

(IT)

FERRO DA STIRO A VAPORE SENZA FILI

Indicazioni per l'uso e per la sicurezza

(HU)

VEZETÉK NÉLKÜLI GÖZÖLŐS VASALÓ

Kezelési és biztonsági utalások

IAN 437452_2304



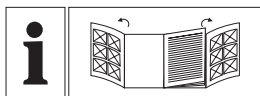

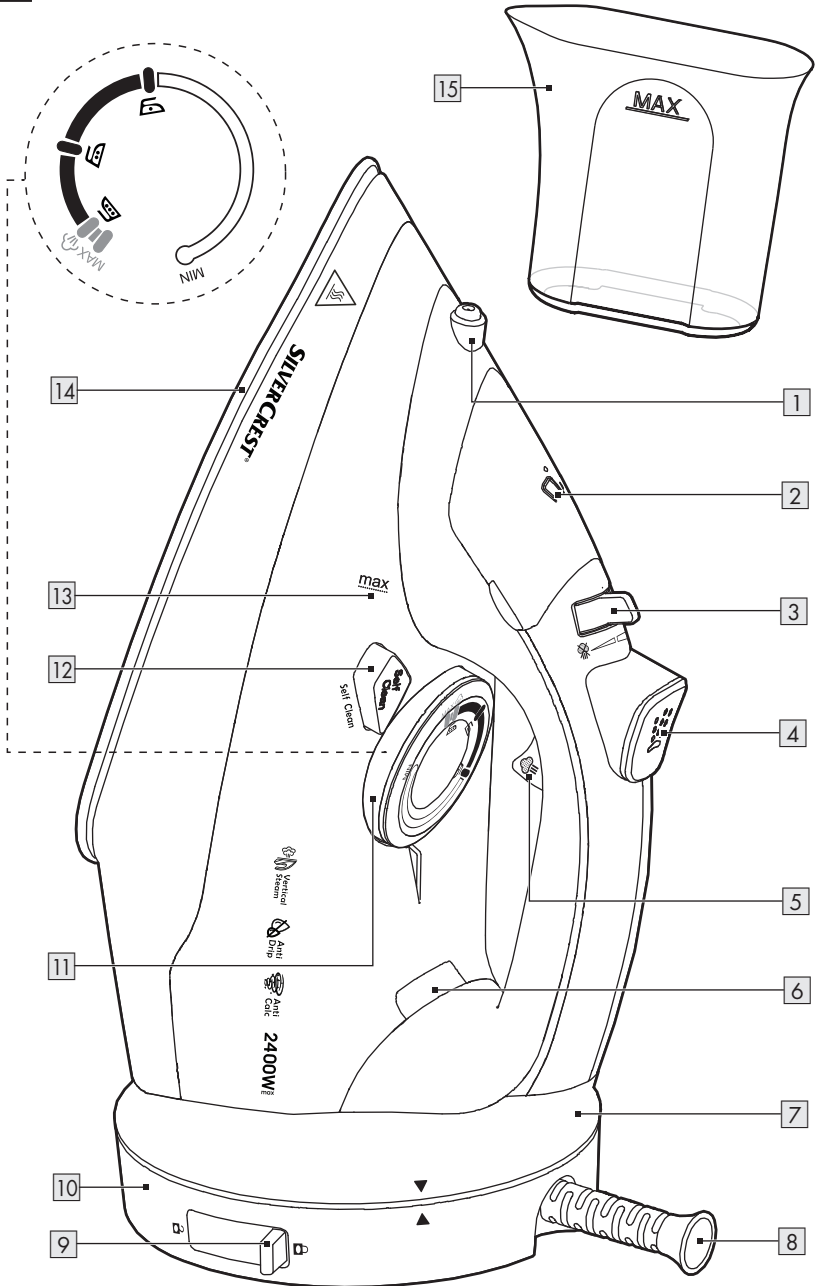

DE/AT/CH	Montage-, Bedienungs- und Sicherheitshinweise	Seite	5
GB/IE	Operation and safety notes	Page	17
FR/BE	Instructions de montage, d'utilisation et consignes de sécurité	Page	27
NL/BE	Montage-, bedienings- en veiligheidsinstructies	Pagina	39
PL	Wskazówki montażu, obsługi i bezpieczeństwa	Strona	50
CZ	Pokyny k montáži, obsluze a bezpečnostní pokyny	Strana	62
SK	Pokyny pre montáž, obsluhu a bezpečnostné pokyny	Strana	72
ES	Instrucciones de montaje, utilización y advertencias de seguridad	Página	82
DK	Monterings-, betjenings- og sikkerhedshenvisninger	Side	93
IT	Istruzioni di montaggio, d'uso e di sicurezza	Pagina	103
HU	Szerelési, használati és biztonsági tudnivalók	Oldal	114

A

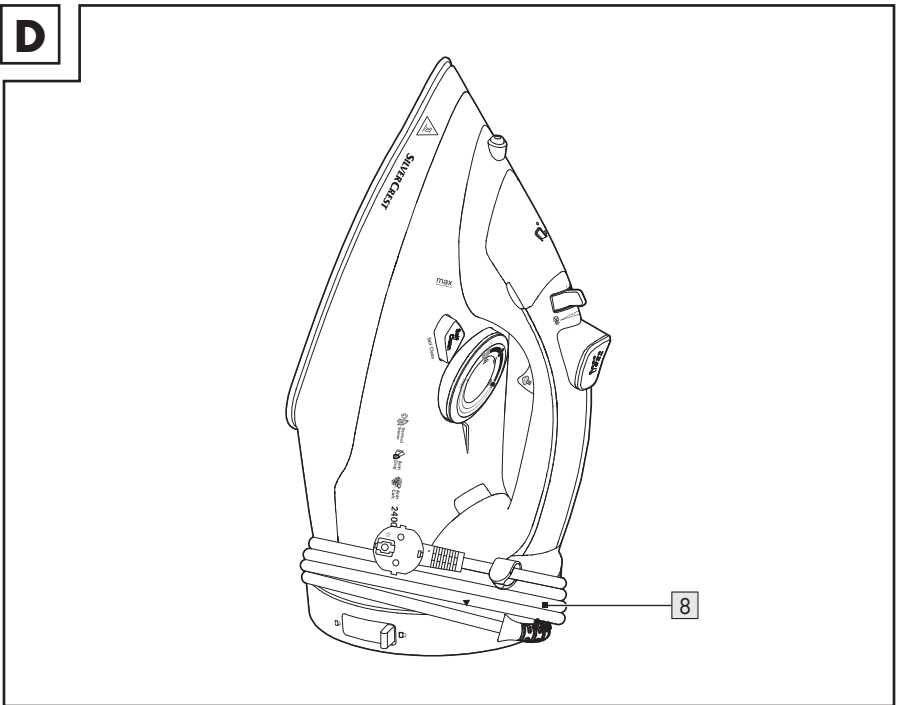
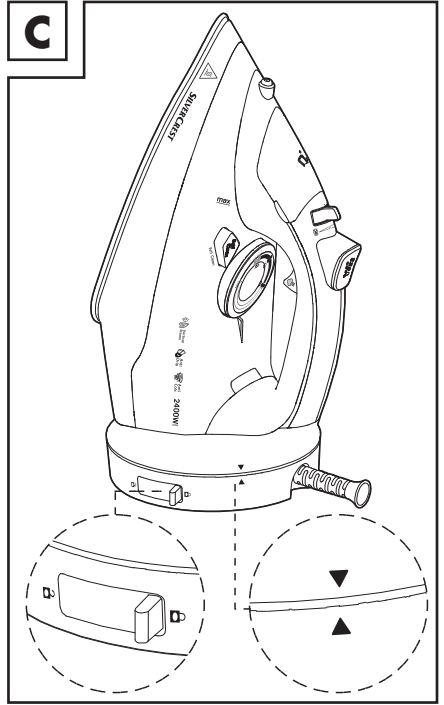
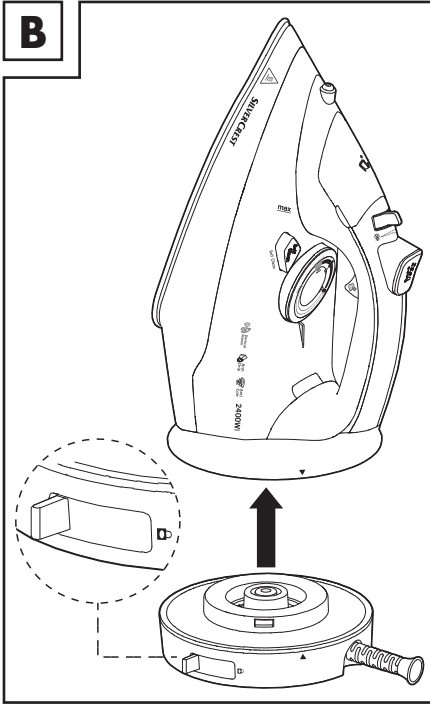



Verwendete Warnhinweise und Symbole	Seite	6
Einleitung	Seite	7
Bestimmungsgemäße Verwendung	Seite	7
Lieferumfang	Seite	7
Teilebeschreibung	Seite	7
Technische Daten	Seite	7
Sicherheitshinweise	Seite	7
Verbrennungsgefahren	Seite	10
Vor der ersten Verwendung	Seite	11
Bedienung	Seite	11
Temperatur einstellen	Seite	11
Bügeln	Seite	11
Wassertank befüllen	Seite	12
Bügeln beenden	Seite	13
Weitere Produkteigenschaften	Seite	13
Anti-Tropf-System 	Seite	13
Anti-Kalk-Filter 	Seite	13
Reinigung und Pflege	Seite	13
Selbstreinigungs-Funktion	Seite	14
Lagerung	Seite	14
Entsorgung	Seite	14
Garantie	Seite	15
Abwicklung im Garantiefall	Seite	16
Service	Seite	16

Verwendete Warnhinweise und Symbole

In der Bedienungsanleitung, der Kurzanleitung und auf der Verpackung werden die folgenden Warnhinweise verwendet:

	<p>GEFAHR! Dieses Symbol mit dem Signalwort „Gefahr“ bezeichnet eine Gefährdung mit einem hohen Risikograd, die, wenn sie nicht vermieden wird, eine schwere Verletzung oder den Tod zur Folge hat.</p>	 Wechselstrom/-spannung
		<p>Hz Hertz (Netzfrequenz)</p>
		<p>W Watt</p>
	<p>WARNUNG! Dieses Symbol mit dem Signalwort „Warnung“ bezeichnet eine Gefährdung mit einem mittleren Risikograd, die, wenn sie nicht vermieden wird, eine schwere Verletzung oder den Tod zur Folge haben kann.</p>	 HINWEIS: Dieses Symbol mit dem Signalwort „Hinweis“ bietet weitere nützliche Informationen.
		 Verwenden Sie das Produkt nur in trockenen Innenräumen.
	<p>VORSICHT! Dieses Symbol mit dem Signalwort „Vorsicht“ bezeichnet eine Gefährdung mit einem niedrigen Risikograd, die, wenn sie nicht vermieden wird, eine geringe oder mäßige Verletzung zur Folge haben kann.</p>	 Gefahr - Risiko eines Stromschlags!
	<p>ACHTUNG! Dieses Symbol mit dem Signalwort „Achtung“ zeigt die Gefahr einer möglichen Sachbeschädigung an.</p>	<p>VORSICHT Heiße Oberfläche!</p> <p>Dieses Symbol weist auf eine heiße Oberfläche hin.</p> 
	<p>Sicherheitshinweise Handlungsanweisungen</p>	<p>CE</p> <p>Das CE-Zeichen bestätigt Konformität mit den für das Produkt zutreffenden EU-Richtlinien.</p>

KABELLOSES DAMPFBÜGELEISEN

● Einleitung

Wir beglückwünschen Sie zum Kauf Ihres neuen Produkts. Sie haben sich damit für ein hochwertiges Produkt entschieden. Die Bedienungsanleitung ist Teil dieses Produkts. Sie enthält wichtige Hinweise für Sicherheit, Gebrauch und Entsorgung. Machen Sie sich vor der Benutzung des Produkts mit allen Bedien- und Sicherheitshinweisen vertraut. Benutzen Sie das Produkt nur wie beschrieben und für die angegebenen Einsatzbereiche. Händigen Sie alle Unterlagen bei Weitergabe des Produkts an Dritte mit aus.

● Bestimmungsgemäße Verwendung

Dieses Produkt ist zum Bügeln von Kleidung vorgesehen. Verwenden Sie es nicht für andere Zwecke.

Dieses Produkt ist nur zur Verwendung in Haushalten vorgesehen; es ist nicht für die gewerbliche Verwendung geeignet.

Der Hersteller übernimmt keine Haftung für Schäden aufgrund unsachgemäßer Verwendung.

● Lieferumfang

Überprüfen Sie nach dem Auspacken des Produktes, ob die Lieferung vollständig ist und alle Teile in ordnungsgemäßem Zustand sind. Entfernen Sie vor der Verwendung sämtliche Verpackungsmaterialien.

- 1x Kabelloses Dampfbügeleisen
- 1x Sockel
- 1x Messbecher
- 1x Kurzanleitung

● Teilebeschreibung

- 1 Wasserdüse
- 2 Einfüllöffnung (Wassertank)
- 3 Dampfregler
- 4 Taste für die Sprühfunktion
- 5 Taste für Dampfstoß
- 6 Temperaturkontrolleuchte (Heizen)
- 7 Standfuß
- 8 Anschlussleitung (mit Knickschutz und Kabelclip) und Netzstecker

- 9 Standsockelverriegelung
- 10 Sockel
- 11 Temperaturregler
- 12 Taste zur Selbstreinigung
- 13 Markierung **max** (max. Wasserfüllmenge 320 ml)
- 14 Bügelsohle
- 15 Messbecher (max. Wasserfüllmenge 320 ml)

● Technische Daten

Eingangsspannung:	220-240 V~, 50-60 Hz
Leistungsaufnahme:	2000-2400 W
Schutzklasse:	I



Sicherheitshinweise

MACHEN SIE SICH VOR DER BENUTZUNG DES PRODUKTES MIT ALLEN SICHERHEITS- UND BEDIENHINWEISEN VERTRAUT! WENN SIE DIESES PRODUKT AN ANDERE WEITERGEBEN, GEBEN SIE AUCH ALLE DOKUMENTE WEITER!

Im Falle von Schäden aufgrund der Nichteinhaltung dieser Bedienungsanleitung erlischt Ihr Garantieanspruch! Für Folgeschäden wird keine Haftung übernommen! Im Falle von Sach- oder Personenschäden aufgrund einer unsachgemäßen Benutzung oder Nichteinhaltung der Sicherheitshinweise wird keine Haftung übernommen!

⚠️ WARNUNG!
LEBENSGEFAHR UND UNFALLGEFAHR FÜR SÄUGLINGS- UND KINDER!

Lassen Sie Kinder nicht mit dem Verpackungsmaterial unbeaufsichtigt. Das Verpackungsmaterial stellt eine Erstickenungsgefahr dar. Kinder unterschätzen die damit verbundenen Gefahren häufig. Halten Sie Kinder stets von Verpackungsmaterialien fern.

⚠️ GEFAHR! Risiko eines Stromschlags! Versuchen Sie nicht, das Produkt selbst zu reparieren.

Im Fall einer Fehlfunktion dürfen Reparaturen ausschließlich von qualifiziertem Personal durchgeführt werden.

⚠️ WARNUNG! Risiko eines Stromschlags! Tauchen Sie die elektrischen Teile des Produktes nicht in Wasser oder andere Flüssigkeiten ein. Halten Sie das Produkt niemals unter fließendes Wasser.

⚠️ VORSICHT! Risiko eines Stromschlags! Verwenden Sie kein beschädigtes Produkt. Trennen Sie das Produkt vom Stromnetz und wenden Sie sich an Ihren Händler, wenn es beschädigt ist.

⚠️ WARNUNG! Verletzungsrisiko! Schalten Sie das Produkt aus und trennen Sie es vom Stromnetz, bevor Sie Reinigungsarbeiten durchführen und wenn das Produkt nicht in Verwendung ist.

⚠️ WARNUNG! Eine unsachgemäße Verwendung kann zu Verletzungen führen. Verwenden Sie dieses Produkt ausschließlich dieser Anleitung entsprechend. Versuchen Sie nicht, das Produkt in irgendeiner Weise zu ändern.

- Dieses Produkt kann von Kindern ab 8 Jahren und darüber sowie von Personen mit verringerten physischen, sensorischen oder mentalen Fähigkeiten oder Mangel an Erfahrung und Wissen benutzt werden, wenn sie beaufsichtigt oder bezüglich des sicheren Gebrauchs des Produktes unterwiesen wurden und die daraus resultierenden Gefahren verstehen.

- Kinder dürfen nicht mit dem Produkt spielen.
- Reinigung und Benutzer-Wartung dürfen nicht von Kindern ohne Beaufsichtigung durchgeführt werden.
- Das Produkt darf nicht unbeaufsichtigt bleiben, solange es an das Stromnetz angeschlossen ist.
- Bevor der Wassertank mit Wasser gefüllt wird, muss der Netzstecker aus der Steckdose gezogen werden.
- Das Produkt darf ausschließlich auf einer ebenen und stabilen Oberfläche verwendet oder abgestellt werden.
- Wenn das Produkt auf seiner Abstellfläche abgestellt wird, muss die Abstellfläche auf einer stabilen Oberfläche platziert werden.
- Das Produkt darf nicht verwendet werden, wenn es fallen gelassen wurde, es sichtbare Anzeichen von Schäden aufweist oder wenn es leckt.
- Das Produkt darf nur mit dem mitgelieferten Stand verwendet werden.
- Achten Sie darauf, dass die Nennspannung am Typenschild mit der Netzspannung Ihrer Stromversorgung übereinstimmt.
- Das Produkt hat einen erhöhten Energiebedarf. Schließen Sie keine anderen Geräte (z. B. Heizgeräte, Klimaanlage usw.) an den gleichen Stromkreislauf an.
- Es wird empfohlen, keine Verlängerungsleitungen zu verwenden. Falls eine Verlängerungsleitung jedoch unbedingt notwendig sein sollte, muss sie für einen Stromfluss von mindestens 10 A ausgelegt sein. Verlegen Sie die Verlängerungsleitung so, dass niemand darüber stolpern kann und sie nicht anderweitig beschädigt werden kann.
- Nehmen Sie das Produkt nicht in Betrieb, wenn die Anschlussleitung oder der Stecker beschädigt sind, wenn das Produkt nicht funktioniert oder in irgendeiner Weise beschädigt ist.
- Verwenden Sie das Produkt nur in trockenen Innenräumen.

- Bedienen Sie das Produkt nicht mit nassen Händen oder wenn Sie auf einem nassen Fußboden stehen. Berühren Sie den Netzstecker nicht mit nassen Händen.
 - Schützen Sie das Produkt vor Hitze. Stellen Sie das Produkt nicht in der Nähe von offenen Flammen oder Hitzequellen wie Öfen oder Heizgeräten auf.
 - Überprüfen Sie den Netzstecker und die Anschlussleitung regelmäßig auf Schäden. Wenn die Netzanschlussleitung dieses Produktes beschädigt wird, muss sie durch den Hersteller oder seinen Kundendienst oder eine ähnlich qualifizierte Person ersetzt werden, um Gefährdungen zu vermeiden.
 - Schützen Sie die Anschlussleitung vor Schäden. Lassen Sie sie nicht über scharfe Kanten hängen und quetschen oder biegen Sie sie nicht. Halten Sie die Anschlussleitung von heißen Oberflächen und offenen Flammen fern. Achten Sie darauf, dass niemand versehentlich daran zieht oder darüber stolpern kann.
 - Benutzen Sie das Produkt nicht weiter, wenn der Knickschutz an der Anschlussleitung beschädigt ist!
 - Ziehen Sie den Netzstecker nicht an der Anschlussleitung aus der Steckdose und wickeln Sie die Anschlussleitung nicht um das Produkt.
 - Schützen Sie Produkt, Anschlussleitung und Netzstecker vor Staub, direkter Sonneneinstrahlung, Tropf- und Spritzwasser.
 - Schalten Sie das Produkt immer aus, bevor Sie es von der Stromversorgung trennen.
 - Halten Sie das Produkt mindestens 50 cm von anderen Gegenständen entfernt (Vorhänge, Wände usw.).
 - Lagern Sie das Produkt an einem kühlen, trockenen Ort, geschützt vor Feuchtigkeit und außerhalb der Reichweite von Kindern
- **Verbrennungsgefahren**
- Fassen Sie das Produkt ausschließlich am Griff an, wenn es aufgeheizt ist.
 - Dampf ist sehr heiß. Halten Sie niemals Ihre Hände vor den Dampfausstoß.

- Fassen Sie niemals die Bügelsohle im Betrieb oder im aufgeheizten Zustand an (z. B. um die Temperatur zu überprüfen).

- Halten Sie das Bügeleisen und dessen Anschlussleitung außer Reichweite von Kindern, die jünger als 8 Jahre alt sind, wenn es angeschlossen ist oder wenn es abkühlt.

● Vor der ersten Verwendung

- Entfernen Sie das Verpackungsmaterial. Überprüfen Sie, ob alle Teile vollständig sind.
- Um eventuelle Produktions- oder Transportrückstände zu entfernen, bügeln Sie vor dem ersten Gebrauch ein einfaches Stoffstück (z. B. ein Tuch oder einen Lappen).





ⓘ HINWEIS: Beim ersten Gebrauch kann das Produkt leichte Dämpfe oder Gerüche absondern. Dies sind Produktions- oder Transportrückstände, die schnell verschwinden. Außerdem können leise Geräusche, wie Knacken oder Knistern, auftreten. Diese verschwinden ebenfalls schnell, nachdem sich die Kunststoffteile bei Betriebsbedingungen endgültig eingepasst haben.

● Bedienung

● Temperatur einstellen

- Der Zeiger hinter dem Temperaturregler **11** zeigt auf die aktuelle Temperatureinstellung.
- Drehen Sie den Temperaturregler **11** im Uhrzeigersinn von der Minimaleinstellung **MIN** auf die gewünschte Temperaturstufe.

- Der Temperaturregler **11** ist in 3 Bereiche unterteilt. Dies sind grobe Empfehlungen für unterschiedliche Stoffarten:

Symbol	Einstellung
	Niedrige Temperatur Für synthetische Stoffe (z. B. Nylon)
	Mittlere Temperatur Für empfindliche Stoffe (z. B. Seide oder Wolle)
	Hohe Temperatur Für grobe Stoffe (z. B. Baumwolle oder Leinen)
	Höchste Temperatur Für Dampfbügeln

● Bügeln

⚠ ACHTUNG! Prüfen Sie vor dem Bügeln immer die Bügelhinweise des Stoffes oder der Kleidung. Normalerweise finden Sie diese auf einem angenähten Etikett.

⚠ ACHTUNG! Verwenden Sie das Produkt immer auf einem ebenen und stabilen Untergrund.

ⓘ HINWEISE:

- Das Produkt kann kabellos betrieben werden. Dadurch wird das Produkt ein wenig leichter. Die Anschlussleitung **8** ist während des Bügelns nicht mehr hinderlich.
 - Sobald das Produkt auf dem Sockel **10** platziert ist, heizt sich die Bügelsohle **14** auf. Die Temperaturkontrollleuchte **6** leuchtet, bis die eingestellte Temperatur erreicht ist.
1. Drehen Sie den Temperaturregler **11** gegen den Uhrzeigersinn und bis zum Anschlag auf die Position **MIN**.
 2. Verbinden Sie den Netzstecker **8** mit einer geeigneten Steckdose.
 3. Stellen Sie sicher, dass die Anschlussleitung **8** sicher verlegt ist.

4. Stellen Sie den Temperaturregler **11** auf die gewünschte Temperatur.

Temperaturkontrollleuchte 6	
Ein	Das Produkt hat die eingestellte Temperatur noch nicht erreicht und heizt noch auf.
Aus	Die eingestellte Temperatur wurde erreicht.

5. Sobald die eingestellte Temperatur erreicht ist, können Sie mit dem Bügeln beginnen.

Kabellos bügeln

- ① HINWEIS:** Die Pfeile auf dem Produkt ▼ und auf dem Sockel ▲ **10** müssen aneinander ausgerichtet sein.
1. Platzieren Sie das Produkt auf dem Sockel **10**.
 2. Warten Sie, bis die Temperaturkontrollleuchte **6** erlischt.
 3. Die Pfeile ▼ und ▲ sind aneinander ausgerichtet, wenn das Produkt geschlossen ist (Abb. C). Schieben Sie die Standsockelverriegelung **9** in Richtung **□** und heben Sie das Produkt nach oben.
 4. Beginnen Sie mit dem Bügeln.
 5. Um das Produkt erneut aufzuheizen, platzieren Sie es auf dem Sockel **10**.
- ① HINWEIS:** Das Produkt ist nur dann fest am Sockel **10** verriegelt, wenn die Pfeile auf dem Produkt ▼ und auf dem Sockel ▲ aneinander ausgerichtet sind.

Mit Anschlussleitung bügeln

1. Platzieren Sie das Produkt auf dem Sockel **10**. Stellen Sie sicher, dass ▼ und ▲ aneinander ausgerichtet sind (Abb. C).
2. Warten Sie, bis die Temperaturkontrollleuchte **6** erlischt.
3. Sobald die eingestellte Temperatur erreicht ist, können Sie mit dem Bügeln beginnen.

- ① HINWEIS:** Wenn Sie mit vielen, schnell aufeinander folgenden Dampfstößen bügeln möchten, ist das Bügeln mit Anschlussleitung **8** zu empfehlen. Anderenfalls könnte die Temperatur der Bügelsohle **14** aufgrund zu vieler Dampfstöße schneller als normal unter die eingestellte Temperatur fallen.

● Wassertank befüllen

- ⚠ GEFAHR! Risiko eines Stromschlags!**
Ziehen Sie immer den Netzstecker **8** aus der Steckdose, bevor Sie den Wassertank befüllen.

- ⚠ ACHTUNG!** Befüllen Sie den Wassertank mit Leitungswasser oder destilliertem Wasser ohne Zusatzstoffe. Falls in Ihrer Region hartes Wasser vorkommt, verwenden Sie destilliertes Wasser. Bei mittelhartem Wasser verwenden Sie destilliertes Wasser und Leitungswasser im Verhältnis 1:1.

- ⚠ ACHTUNG!** Verwenden Sie den Messbecher **15**, um den Wassertank zu befüllen.

- ① HINWEIS:** Das Fassungsvermögen des Wassertanks beträgt ca. 320 ml.

- ① HINWEIS:** Die Markierung **max** **13** für den maximalen Wasserfüllstand ist gültig, wenn das Produkt senkrecht auf dem Sockel **10** steht.

1. Kippen Sie das Produkt in einem Winkel von ca. 45° nach vorne.
2. Klappen Sie den Deckel der Einfüllöffnung **2** auf.
3. Gießen Sie vorsichtig Wasser in den Wassertank. Überschreiten Sie nicht die Markierung **max** **13**.
4. Klappen Sie den Deckel der Einfüllöffnung **2** zu.

Sprühfunktion

- Bei Bedarf können Sie den Stoff vor der Bügelsole **14** mit Wasser besprühen. Drücken Sie dafür die Taste für die Sprühfunktion **4**.

Dampfstoß



- Bei Bedarf können Sie den Stoff durch die Bügelsole **14** bedampfen. Drücken Sie dafür die Taste für den Dampfstoß **5**.

HINWEISE:

-  Sie können den Dampfstoß auch in vertikaler Position einsetzen.
- Je höher die eingestellte Temperatur, desto stärker ist der Dampfstoß.

Dampfbügeln

- Bei Bedarf können Sie eine kontinuierliche Dampfabgabe einstellen.
- Der Temperaturregler **11** sollte auf die höchste Stufe  gestellt werden, da ansonsten nicht genügend Dampf produziert werden könnte.
- Der Dampfregler **3** besitzt 3 Einstellpositionen:

		
Kein Dampf	Mittlerer Dampf	Maximaler Dampf

- **HINWEIS:** Die kontinuierliche Dampfabgabe ist nur in waagerechter Position möglich. Wenn Sie das Produkt senkrecht halten oder abstellen, wird die Dampfabgabe unterbrochen.

● Bügeln beenden

1. Drehen Sie den Temperaturregler **11** gegen den Uhrzeigersinn und bis zum Anschlag auf die Position **MIN**.
2. Stellen Sie das Produkt mit dem Sockel **10** auf einer ebenen und stabilen Oberfläche ab.

3. Ziehen Sie den Netzstecker **8** aus der Steckdose.
4. Lassen Sie das Produkt abkühlen (dies dauert ca. 15 Minuten). Lassen Sie das Produkt nicht unbeaufsichtigt, solange es noch heiß ist.
5. Um Kalkablagerungen vorzubeugen, entleeren Sie den Wassertank nach jedem Gebrauch. Öffnen Sie dafür den Deckel der Einfüllöffnung **2**. Entleeren Sie den Wassertank über die Einfüllöffnung, indem Sie das Bügeleisen kopfüber über ein Waschbecken halten.

● Weitere Produkteigenschaften

● Anti-Tropf-System

- Das Produkt verfügt über ein Anti-Tropf-System. Dieses verhindert, dass Wasser aus der Bügelsole **14** austritt, wenn die Temperatur zu niedrig ist, um genügend Dampf zu produzieren. Dies verhindert Wasserflecken auf der Kleidung.

● Anti-Kalk-Filter

- Das Produkt verfügt über einen Anti-Kalk-Filter. Es handelt sich um einen permanenten Wasserfilter. Dieser muss nicht ersetzt oder gewartet werden.
- Um die Funktion des Filters beizubehalten, befüllen Sie den Wassertank ausschließlich mit Leitungs- oder destilliertem Wasser.
- Verwenden Sie keine Zusatzstoffe. Dies könnte den Wasserfilter beschädigen.

● Reinigung und Pflege

⚠️ GEFAHR! Risiko eines Stromschlags!

Ziehen Sie immer den Netzstecker **8** aus der Steckdose, bevor Sie das Produkt reinigen.

- **⚠️ WARNUNG!** Tauchen Sie die elektrischen Teile des Produkts nicht in Wasser oder andere Flüssigkeiten ein. Halten Sie das Produkt niemals unter fließendes Wasser.

- Reinigen Sie das Produkt mit einem leicht angefeuchteten Tuch.
- Lassen Sie kein Wasser oder andere Flüssigkeiten in das Innere des Produkts gelangen.
- Verwenden Sie zur Reinigung keine scheuernden, aggressiven Reinigungsmittel oder harte Bürsten.
- Reinigen Sie die Bügelsole [14] mit einem feuchten Tuch und einem milden, nicht scheuernden Reinigungsmittel.
- Lassen Sie nach der Reinigung alle Teile trocknen.

● **Selbstreinigungs-Funktion**

- Das Produkt verfügt über eine Selbstreinigungsfunktion, die Verschmutzungen und Verkalkungen der Dampfkanäle entfernt.
- Verwenden Sie die Selbstreinigungsfunktion mindestens 2x im Monat.
- Wenn Sie Leitungswasser verwenden: Verwenden Sie die Selbstreinigungsfunktion nach jedem Gebrauch.

i HINWEIS: Erfragen Sie die Wasserhärte Ihres Haushalts bei Ihrem örtlichen Wasserversorger.

⚠ GEFAHR! Risiko eines Stromschlags!

- Ziehen Sie immer den Netzstecker [8] aus der Steckdose, bevor Sie den Wassertank befüllen.
1. Füllen Sie den Wassertank niemals über die Markierung **max** [13] hinaus. Öffnen Sie dafür den Deckel der Einfüllöffnung [2].
 2. Platzieren Sie das Produkt auf dem Sockel [10]. Stellen Sie sicher, dass ▼ und ▲ aneinander ausgerichtet sind (Abb. C).
 3. Drehen Sie den Temperaturregler [11] gegen den Uhrzeigersinn und bis zum Anschlag auf die Position **MIN**.
 4. Verbinden Sie den Netzstecker [8] mit einer geeigneten Steckdose.
 5. Stellen Sie den Temperaturregler [11] auf die höchste Temperatur (bis zum Anschlag im Uhrzeigersinn drehen).

6. Stellen Sie den Dampfregler [3] auf die maximale Dampfposition.
7. Warten Sie, bis sich das Produkt aufgeheizt hat und die Temperaturkontrollleuchte [6] erlischt.
8. Halten Sie das Produkt waagrecht über einem Waschbecken.
9. Halten Sie die Taste zur Selbstreinigung [12] so lange gedrückt, bis kein Dampf oder kochendes und verunreinigtes Wasser mehr austreten.
10. Entleeren Sie den Wassertank von eventuell verbliebenem Wasser über die Einfüllöffnung [2].

● **Lagerung**

- Platzieren Sie das Produkt auf dem Sockel [10]. Stellen Sie sicher, dass ▼ und ▲ aneinander ausgerichtet sind (Abb. C).
- Lagern Sie das Produkt in der Originalverpackung, wenn es nicht in Verwendung ist.
- Bewahren Sie das Produkt an einem trockenen Ort außerhalb der Reichweite von Kindern auf.
- Lagern Sie das Produkt nur mit entleertem Wassertank.
- Achten Sie darauf, dass die Anschlussleitung [8] gleichmäßig und ohne Knicke um den Standfuß [7] herum aufgerollt ist (Abb. D).

● **Entsorgung**

Die Verpackung besteht aus umweltfreundlichen Materialien, die Sie über die örtlichen Recyclingstellen entsorgen können.



Beachten Sie die Kennzeichnung der Verpackungsmaterialien bei der Abfalltrennung, diese sind gekennzeichnet mit Abkürzungen (a) und Nummern (b) mit folgender Bedeutung: 1–7: Kunststoffe/20–22: Papier und Pappe/80–98: Verbundstoffe.

Produkt:



Points de collecte sur www.quefairedelesdechets.fr
Privilégiez la réparation ou le don de votre appareil!

Das Produkt und die Verpackungsmaterialien sind recyclebar und unterliegen einer erweiterten Herstellerverantwortung.

Entsorgen Sie diese getrennt, den abgebildeten Info-tri (Sortierinformation) folgend, für eine bessere Abfallbehandlung.

Das Triman-Logo gilt nur für Frankreich.



Möglichkeiten zur Entsorgung des ausgedienten Produkts erfahren Sie bei Ihrer Gemeinde- oder Stadtverwaltung.



Gerät entsorgen

Das Symbol der durchgestrichenen Mülltonne bedeutet, dass dieses Gerät am Ende der Nutzungszeit nicht über den Hausmüll entsorgt werden darf. Das Gerät ist bei eingerichteten Sammelstellen, Wertstoffhöfen oder Entsorgungsbetrieben abzugeben. Zudem sind Vertrieber von Elektro- und Elektronikgeräten sowie Vertrieber von Lebensmitteln zur Rücknahme verpflichtet. LIDL bietet Ihnen Rückgabemöglichkeiten direkt in den Filialen und Märkten an. Rückgabe und Entsorgung sind für Sie kostenfrei.

Zusätzlich haben Sie die Möglichkeit, unabhängig vom Kauf eines Neugerätes, unentgeltlich (bis zu drei) Altgeräte abzugeben, die in keiner Abmessung größer als 25 cm sind.

Bitte löschen Sie vor der Rückgabe alle personenbezogenen Daten.

Bitte entnehmen Sie vor der Rückgabe Batterien oder Akkumulatoren, die nicht vom Altgerät umschlossen sind, sowie Lampen, die zerstörungsfrei entnommen werden können und führen diese einer separaten Sammlung zu.

● Garantie

Das Produkt wurde nach strengen Qualitätsrichtlinien hergestellt und vor der Auslieferung sorgfältig geprüft. Im Falle von Material- oder Herstellungsfehlern haben Sie gegenüber dem Verkäufer des Produkts gesetzliche Rechte. Ihre gesetzlichen Rechte werden in keiner Weise durch unsere unten aufgeführte Garantie eingeschränkt.

Die Garantie für dieses Produkt beträgt 3 Jahre ab Kaufdatum. Die Garantiezeit beginnt mit dem Kaufdatum. Bewahren Sie den Originalkaufbeleg an einem sicheren Ort auf, da dieses Dokument als Nachweis des Kaufs erforderlich ist.

Alle Schäden oder Mängel, die bereits zum Zeitpunkt des Kaufs vorhanden sind, müssen unverzüglich nach dem Auspacken des Produkts gemeldet werden.

Sollte das Produkt innerhalb von 3 Jahren ab Kaufdatum einen Material- oder Herstellungsfehler aufweisen, werden wir es – nach unserer Wahl – kostenlos für Sie reparieren oder ersetzen. Die Garantiezeit verlängert sich durch einen stattgegebenen Gewährleistungsanspruch nicht. Dies gilt auch für ersetzte und reparierte Teile.

Diese Garantie erlischt, wenn das Produkt beschädigt oder unsachgemäß verwendet oder gewartet wurde.

Die Garantie deckt Material- und Herstellungsfehler ab. Diese Garantie erstreckt sich weder auf Produktteile, die normalem Verschleiß unterliegen, und somit als Verschleißteile gelten (z. B. Batterien, Akkus, Schläuche, Farbpatronen), noch auf Schäden an zerbrechlichen Teilen, z. B. Schalter oder Teile aus Glas.

● Abwicklung im Garantiefall

Um eine schnelle Bearbeitung Ihres Anspruchs zu gewährleisten, beachten Sie die folgenden Hinweise:

Halten Sie den Originalkaufbeleg und die Artikelnummer (IAN 437452_2304) als Nachweis für den Kauf bereit.

Sie finden die Artikelnummer auf dem Typenschild, einer Gravur auf dem Produkt, der Startseite der Bedienungsanleitung (unten links) oder als Aufkleber auf der Rück- oder Unterseite des Produkts.

Sollten Funktionsfehler oder sonstige Mängel auftreten, wenden Sie sich zunächst telefonisch oder per E-Mail an die unten aufgeführte Serviceabteilung.

Sobald das Produkt als defekt erfasst wurde, können Sie es kostenlos an die Ihnen mitgeteilte Service-Anschrift zurücksenden. Stellen Sie sicher, dass Sie den Originalkaufbeleg (Kassenbonn) sowie eine kurze, schriftliche Beschreibung beilegen, in der die Einzelheiten des Defekts und der Zeitpunkt des Auftretens dargelegt sind.

● Service

DE Service Deutschland

Tel.: 0800 5435 111

E-Mail: owim@lidl.de

AT Service Österreich

Tel.: 0800 292726



E-Mail: owim@lidl.at

CH Service Schweiz

Tel.: 0800 562153











E-Mail: owim@lidl.ch



Warnings and symbols used	Page	18
Introduction	Page	19
Intended use	Page	19
Scope of delivery	Page	19
Description of parts	Page	19
Technical data	Page	19
Safety instructions	Page	19
Burn hazards	Page	22
Before first use	Page	22
Operation	Page	22
Setting the temperature	Page	22
Ironing	Page	23
Filling the water tank	Page	23
Ending ironing	Page	24
Additional product features	Page	24
Anti-drip system 	Page	24
Anti-lime filter 	Page	24
Cleaning and care	Page	24
Self-cleaning function	Page	25
Storage	Page	25
Disposal	Page	25
Warranty	Page	26
Warranty claim procedure	Page	26
Service	Page	26

Warnings and symbols used

The following warnings are used in the user manual, short manual and on the packaging:

	<p>DANGER! This symbol in combination with “Danger” marks a high-risk hazard that if not prevented could result in death or serious injury.</p>		Alternating current/voltage
		Hz	Hertz (supply frequency)
		W	Watts
	<p>WARNING! This symbol in combination with “Warning” marks a medium-risk hazard that if not prevented could result in death or serious injury.</p>		NOTE: This symbol in combination with “Note” provides additional useful information.
			Use the product in dry indoor spaces only.
	<p>CAUTION! This symbol in combination with the signal word “Caution” marks a low-risk hazard that if not prevented could result in minor or moderate injury.</p>		Danger - Risk of electric shock!
	<p>ATTENTION! This symbol with the signal word “Attention” indicates a possible property damage.</p>		<p>CAUTION Hot surface! This symbol indicates a hot surface.</p>
	<p>Safety information Instructions for use</p>	CE	<p>CE mark indicates conformity with relevant EU directives applicable for this product.</p>

CORDLESS STEAM IRON

● **Introduction**

We congratulate you on the purchase of your new product. You have chosen a high quality product. The instructions for use are part of the product. They contain important information concerning safety, use and disposal. Before using the product, please familiarise yourself with all of the safety information and instructions for use. Only use the product as described and for the specified applications. If you pass the product on to anyone else, please ensure that you also pass on all the documentation with it.

● **Intended use**

This product is designed for ironing clothing. Do not use it for any other purpose.

This product is only intended for private household use, not for commercial purposes.

The manufacturer accepts no liability for damages caused by improper use.

● **Scope of delivery**

After unpacking the product, check if the delivery is complete and if all parts are in good condition. Remove all packaging materials before use.

- 1x Cordless steam iron
- 1x Stand base
- 1x Measuring cup
- 1x Short manual

● **Description of parts**

- 1 Water nozzle
- 2 Fill opening (water tank)
- 3 Steam control
- 4 Spray button
- 5 Steam burst button
- 6 Temperature control lamp (heating)
- 7 Base
- 8 Power cord (with anti-kink protection and cable clip) and power plug
- 9 Stand base lock
- 10 Stand base
- 11 Temperature control

- 12 Self-cleaning button
- 13 **max** mark (max. water fill level 320 ml)
- 14 Soleplate
- 15 Measuring cup (max. water fill level 320 ml)

● **Technical data**

Input voltage:	220-240 V~, 50-60 Hz
Power consumption:	2000-2400 W
Protection class:	I



Safety instructions

BEFORE USING THE PRODUCT, PLEASE FAMILIARISE YOURSELF WITH ALL OF THE SAFETY INFORMATION AND INSTRUCTIONS FOR USE! WHEN PASSING THIS PRODUCT ON TO OTHERS, PLEASE ALSO INCLUDE ALL THE DOCUMENTS!

In the case of damage resulting from non-compliance with these operating instructions the warranty claim becomes invalid! No liability is accepted for consequential damage! In the case of material damage or personal injury caused by incorrect handling or non-compliance with the safety instructions, no liability is accepted!

⚠️ WARNING! RISK OF LOSS OF LIFE OR ACCIDENT TO INFANTS AND CHILDREN!

Never leave children unsupervised with the packaging material. The packaging material represents a danger of suffocation. Children frequently underestimate the dangers. Always keep children away from the packaging material.

⚠️ DANGER! Risk of electric shock!

Never attempt to repair the product yourself. In case of malfunction, repairs are to be conducted by qualified personnel only.

⚠️ WARNING! Risk of electric shock! Do not immerse the product's electrical components in water or other liquids. Never hold the product under running water.

⚠️ CAUTION! Risk of electric shock! Never use a damaged product. Disconnect the product from the power supply and contact your retailer if it is damaged.

⚠️ WARNING! Risk of injury! Switch the product off and disconnect it from the power supply before cleaning work and when not in use.

⚠️ WARNING! Misuse may lead to injury. Use this product solely in accordance with these instructions. Do not attempt to modify the product in any way.

- This product can be used by children aged from 8 years and above and persons with reduced physical, sensory or mental capabilities, or lack of experience and knowledge if they have been given supervision or instruction concerning use of the product in a safe way and understand the hazards involved.
- Children shall not play with the product.
- Cleaning and user maintenance shall not be made by children without supervision.
- The product must not be left unattended while it is connected to the supply mains.
- The plug must be removed from the socket-outlet before the water reservoir is filled with water.

- The product must be used and rested on a flat, stable surface.
- When placing the product on its stand, ensure that the surface on which the stand is placed is stable.
- The product is not to be used if it has been dropped, if there are visible signs of damage or if it is leaking.
- The product must only be used with the stand provided.
- Ensure the rated voltage shown on the rating label corresponds with the voltage of the power supply.
- The product demands increased energy consumption. Do not connect any other devices (e.g. heaters, air conditioners, etc.) to the same circuit.
- The use of extension cords is not recommended. If the use of an extension cord is necessary, it must be designed for a current flow of at least 10 A. Lay cords in such a way that they may not be tripped over or otherwise damaged.
- Do not operate any product with a damaged power cord or plug, when the product malfunctions or has been damaged in any manner.
- Only use the product in dry indoor rooms.
- Do not operate the product with wet hands or while standing on a wet floor. Do not touch the power plug with wet hands.
- Protect the product against heat. Do not place the product close to open flames or heat sources such as stoves or heating appliances.
- Regularly check the power plug and the supply cord for damages. If the supply cord is damaged, it must be replaced by the manufacturer, its service agent or similarly qualified persons in order to avoid a hazard.
- Protect the power cord against damages. Do not let it hang over sharp edges, do not squeeze or bend it. Keep the power cord away from hot surfaces and open flames and ensure that nobody can pull on or trip over it unintentionally.
- Stop using the product if the anti-kink protection on the power cord is damaged!

- Do not pull the power plug out of the electrical outlet by the power cord. Do not wrap the power cord around the product.
- Protect the product, its power cord and power plug against dust, direct sunlight, dripping and splashing water.
- Always turn off the product before disconnecting it from the power supply.
- Keep the product at least 50 cm away from any objects (curtains, walls, etc.).
- Store the product in a cool, dry place, protected from moisture and out of the reach of children.

● Burn hazards



- Only touch the product on the handle when it is heated up.
- Steam is very hot. Never put your hands in front of the steam jet.
- Never touch the soleplate in operation or while heated up (e.g. to test the temperature).
- Keep the iron and its cord out of reach of children less than 8 years of age when it is energized or cooling down.





● Before first use

- Remove the packaging. Check if all parts are complete.
- To remove any production or transport residue, iron a simple scrap of fabric (e.g. a cloth or rag) before first use.
- ① **NOTE:** The product may give off some vapours or odours during first use. These are production or transport residue that will quickly subside. There may also be quiet noises such as clicking or crackling. These will also quickly subside once the plastic parts have finally adjusted to the operating conditions.

● Operation

● Setting the temperature

- The pointer behind the temperature control  shows the current temperature setting.
- Turn the temperature control  clockwise from the lowest setting **MIN** to the desired temperature level.
- The temperature control  is divided into 3 ranges. They are general recommendations for different types of fabric:

Symbol	Setting
	Low temperature For synthetic fabrics (e.g. nylon)
	Medium temperature For sensitive fabrics (e.g. silk or wool)
	High temperature For tough fabrics (e.g. cotton or linen)
	Highest temperature For steam ironing

● Ironing

⚠ ATTENTION! Before ironing, check the ironing instructions on the fabric or article of clothing. They are usually included on a sewn-on tag.

⚠ ATTENTION! Operate the product on an even and solid surface.

❗ NOTES:

□ The product can be operated cordless. This makes the product a little lighter. The power cord [8] is no longer in the way during ironing.

□ As soon as the product is placed on the stand base [10], the soleplate [14] is heating up. The temperature control lamp [6] lights up until the set temperature is reached.

1. Turn the temperature control [11] counter-clockwise all the way to **MIN**.
2. Connect the power plug [8] with an appropriate power outlet.
3. Make sure the power cord [8] is laid out safely.
4. Set the temperature control [11] to the desired temperature.

Temperature control lamp [6]	
On	Product has not yet reached the set temperature and is still heating up.
Off	The set temperature has been reached.

5. Once the set temperature has been reached, you can begin ironing.

Cordless ironing

❗ **NOTE:** The arrows on the product ▼ and on the stand base ▲ [10] must be aligned.

1. Place the product on the stand base [10].
2. Wait until the temperature control lamp [6] goes out.
3. The arrows ▼ and ▲ are aligned when the product is closed (Fig. C). Slide the stand base lock [9] to ☐ and lift the product upwards.

4. Start ironing.
5. To heat up the product again, place it on the stand base [10].

❗ **NOTE:** The product is only firmly locked to the stand base [10] when the arrows on the product ▼ and on the stand base ▲ are aligned.

Ironing with power cord

1. Place the product on the stand base [10]. Make sure ▼ and ▲ are aligned (Fig. C).
2. Wait until the temperature control lamp [6] goes out.
3. Once the set temperature has been reached, you can start ironing.

❗ **NOTE:** If you want to iron with many steam bursts in quick succession, ironing with the power cord [8] is recommended. Otherwise the temperature of the soleplate [14] may fall below the set temperature faster than normal as a result of too many steam bursts.

● Filling the water tank

⚠ **DANGER! Risk of electric shock!**

Always disconnect the power plug [8] from the power outlet before filling the water tank.

⚠ **ATTENTION!** Fill the water tank with tap water or distilled water without any additives. If your tap water is hard, use distilled water. Where the water is moderately hard, mix distilled water and tap water at a ratio of 1:1.

⚠ **ATTENTION!** Use the measuring cup [15] to fill water into the water tank.

❗ **NOTE:** The water tank has a filling capacity of approximately 320 ml.

❗ **NOTE:** The **max** mark [13] that marks the maximum filling capacity applies when the product is set up vertically on the stand base [10].

1. Tip the product forward at approximately 45°.
2. Open the lid of the fill opening [2].
3. Carefully pour water into the water tank. Do not exceed the **max** mark [13].
4. Close the lid of the fill opening [2].

Spray function



- You can spray the fabric in front of the soleplate [14] with water as required. To do so, press the spray button [4].

Steam burst







- You can steam the fabric through the soleplate [14] as required. To do so, press the steam burst button [5].

NOTES:

- **Vertical Steam**  You can also use the steam burst in a vertical position.
- The higher the set temperature, the stronger the steam burst.

Steam ironing

- You can also set the iron to continuously give off steam.
- The temperature control [11] should be at the highest level  to produce enough steam.
- The steam control [3] has 3 positions:

		
No steam	Medium steam	Maximum steam

- **NOTE:** Continuous steam ironing is only possible when the iron is held horizontally. If you hold the iron vertically or set it down, this interrupts steam operation.

Ending ironing

1. Turn the temperature control [11] counter-clockwise all the way to **MIN**.
2. Set down the product with the stand base [10] on an even, stable surface.
3. Disconnect the power plug [8] from the power outlet.
4. Let the product cool (this takes approximately 15 minutes). Do not leave the product unattended while it is still hot.

5. To prevent limescale build-up, empty the water tank after each use. To do so, open the lid of the fill opening [2]. Empty the water tank via the fill opening by holding the iron upside down over a sink.

Additional product features

● Anti-drip system

- The product features an anti-drip system. This prevents water from exiting from the soleplate [14] as long as the temperature is too low to produce steam. This feature prevents water stains on your clothing.

● Anti-lime filter

- The product features an anti-lime filter. This is a permanent water filter. It is not in need of replacement or maintenance.
- To maintain the filter's functionality, only fill the water tank with tap water or distilled water.
- Do not use any additives. They may damage the water filter.

● Cleaning and care

⚠ **DANGER! Risk of electric shock!**

Always disconnect the plug [8] from the power outlet before cleaning the product.

- ⚠ **WARNING!** Do not immerse the product's electrical components in water or other liquids. Never hold the product under running water.

- Wipe down the product with a slightly damp cloth.
- Do not let any water or other liquids enter the product interior.
- Do not use any abrasive, aggressive cleaners or hard brushes to clean the product.
- Clean the soleplate [14] using a damp cloth and a mild, non-scouring detergent.
- Let all parts dry completely after cleaning.

● Self-cleaning function

- The product features a self-cleaning function to remove filth and limescale build-up in the steam channels.
- Use the self-cleaning function at least twice per month.
- If you use tap water: Use the self-cleaning function after every use.

❗ **NOTE:** Check the hardness of your household's water with your local water supplier.

⚠ **DANGER! Risk of electric shock!**

Always unplug the power plug **8** before filling the water tank.

1. Never fill the water tank past the **max** mark **13**. To do so, open the lid of the fill opening **2**.
2. Place the product on the stand base **10**. Make sure ▼ and ▲ are aligned (Fig. C).
3. Turn the temperature control **11** counter-clockwise all the way to **MIN**.
4. Plug the power plug **8** into an appropriate power outlet.
5. Set the temperature control **11** to the highest temperature (turn clockwise all the way).
6. Set the steam control **3** to maximum steam power.
7. Wait for the product to heat up and the temperature control lamp **6** to go off.
8. Hold the product horizontally over a sink.
9. Press and hold the self-cleaning button **12** until no more steam or boiling, soiled water exits the product.
10. Empty the water tank of any residual water via the fill opening **2**.

● Storage

- Place the product on the stand base **10**. Make sure ▼ and ▲ are aligned (Fig. C)
- Store the product in the original packaging when it is not in use.
- Store the product at a dry location out of the reach of children.
- Store the product with the water tank empty only.

- Make sure the power cord **8** is rolled up evenly and without kinks around the base **7** (Fig. D).

● Disposal

The packaging is made entirely of recyclable materials, which you may dispose of at local recycling facilities.



Observe the marking of the packaging materials for waste separation, which are marked with abbreviations (a) and numbers (b) with following meaning: 1-7: plastics/20-22: paper and fibreboard/80-98: composite materials.

Product:

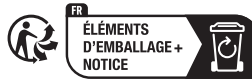

The product and packaging materials are recyclable and are subject to extended producer responsibility.

Dispose them separately, following the illustrated Info-tri (sorting information), for better waste treatment.

The Triman logo is valid in France only.



Contact your local refuse disposal authority for more details of how to dispose of your worn-out product.



To help protect the environment, please dispose of the product properly when it has reached the end of its useful life and not in the household waste. Information on collection points and their opening hours can be obtained from your local authority.

● **Warranty**

The product has been manufactured to strict quality guidelines and meticulously examined before delivery. In the event of material or manufacturing defects you have legal rights against the retailer of this product. Your legal rights are not limited in any way by our warranty detailed below.

The warranty for this product is 3 years from the date of purchase. The warranty period begins on the date of purchase. Keep the original sales receipt in a safe location as this document is required as proof of purchase.

Any damage or defects already present at the time of purchase must be reported without delay after unpacking the product.

Should the product show any fault in materials or manufacture within 3 years from the date of purchase, we will repair or replace it – at our choice – free of charge to you. The warranty period is not extended as a result of a claim being granted. This also applies to replaced and repaired parts.

This warranty becomes void if the product has been damaged, or used or maintained improperly.

The warranty covers material or manufacturing defects. This warranty does not cover product parts subject to normal wear and tear, thus considered consumables (e.g. batteries, rechargeable batteries, tubes, cartridges), nor damage to fragile parts, e.g. switches or glass parts.

● **Warranty claim procedure**

To ensure quick processing of your claim, observe the following instructions:

Make sure to have the original sales receipt and the item number (IAN 437452_2304) available as proof of purchase.

You can find the item number on the rating plate, an engraving on the product, on the front page of the instruction manual (bottom left), or as a sticker on the rear or bottom of the product.

If functional or other defects occur, contact the service department listed below either by telephone or by e-mail.

Once the product has been recorded as defective you can return it free of charge to the service address that will be provided to you. Ensure to enclose the proof of purchase (sales receipt) and a short, written description outlining the details of the defect and when it occurred.

● **Service**

Service Great Britain

Tel.: 0800 0569216



E-Mail: owim@idl.co.uk

Service Ireland

Tel.: 1800 200736











E-Mail: owim@idl.ie



Avertissements et symboles utilisés	Page	28
Introduction	Page	29
Utilisation conforme aux prescriptions	Page	29
Contenu de l'emballage	Page	29
Description des pièces	Page	29
Données techniques	Page	29
Consignes de sécurité	Page	29
Risques de brûlures	Page	33
Avant la première utilisation	Page	33
Fonctionnement	Page	33
Réglage de la température	Page	33
Repassage	Page	33
Remplissage du réservoir d'eau	Page	34
Fin de repassage	Page	35
D'autres caractéristiques du produit	Page	35
Système anti-goutte 	Page	35
Filtre anticalcaire 	Page	35
Nettoyage et entretien	Page	35
Fonction d'auto-nettoyage	Page	36
Rangement	Page	36
Mise au rebut	Page	36
Garantie	Page	37
Faire valoir sa garantie	Page	38
Service après-vente	Page	38

Avertissements et symboles utilisés

Les avertissements suivants sont utilisés dans le mode d'emploi, le guide de démarrage rapide et sur l'emballage :

 <p>DANGER ! Ce symbole avec ce signal important de « Danger » indique un danger avec un risque élevé de blessures graves ou de mort si la situation dangereuse n'est pas évitée.</p>	 <p>Courant alternatif/tension alternative</p>
	<p>Hz</p> <p>Hertz (fréquence du secteur)</p>
	<p>W</p> <p>Watt</p>
 <p>AVERTISSEMENT ! Ce symbole avec ce signal important de « Avertissement » indique un danger avec un risque moyen de blessures graves ou de mort si la situation dangereuse n'est pas évitée.</p>	 <p>REMARQUE : Ce symbole avec ce signal important de « Remarque » propose plus d'informations utiles.</p>
	 <p>Utilisez le produit seulement à l'intérieur de locaux secs.</p>
 <p>PRUDENCE ! Ce symbole avec ce signal important de « Prudence » indique un danger avec un risque faible de blessures légères à importantes si la situation dangereuse n'est pas évitée.</p>	 <p>Danger - risque d'électrocution !</p>
 <p>ATTENTION ! Ce symbole avec la mention « Attention » indique un possible risque de dégâts matériels.</p>	 <p>PRUDENCE Surface chaude ! Ce symbole indique une surface chaude.</p>
 <p>Consignes de sécurité Instructions de manipulation</p>	<p>CE</p> <p>Le sigle CE confirme la conformité aux directives de l'UE applicables au produit.</p>

FER À REPASSER VAPEUR SANS FIL

● **Introduction**

Nous vous félicitons pour l'achat de votre nouveau produit. Vous avez opté pour un produit de grande qualité. Le mode d'emploi fait partie intégrante de ce produit. Il contient des indications importantes pour la sécurité, l'utilisation et la mise au rebut. Veuillez lire consciencieusement toutes les indications d'utilisation et de sécurité du produit. Ce produit doit uniquement être utilisé conformément aux instructions et dans les domaines d'application spécifiés. Lors d'une cession à tiers, veuillez également remettre tous les documents.

● **Utilisation conforme aux prescriptions**

Ce produit est prévu pour repasser des vêtements. Ne l'utilisez pas à d'autres fins.

Ce produit n'est prévu que pour une utilisation domestique ; il n'est pas approprié à des fins commerciales.

Le fabricant décline toute responsabilité pour les dommages résultant d'une utilisation inadéquate.

● **Contenu de l'emballage**

Après l'ouverture du produit, vérifiez l'exhaustivité de la livraison et si toutes les pièces sont en parfait état. Retirez tous les matériaux d'emballage avant l'utilisation.

- 1x Fer à repasser vapeur sans fil
- 1x Socle
- 1x Verre doseur
- 1x Guide de démarrage rapide

● **Description des pièces**

- 1 Pulvérisateur d'eau
- 2 Orifice de remplissage (réservoir d'eau)
- 3 Bouton de réglage de la vapeur
- 4 Bouton de la fonction pulvérisation
- 5 Bouton pour effet pressing
- 6 Voyant de contrôle de la température (chauffage)

- 7 Talon d'appui
- 8 Cordon d'alimentation (avec protection anti-pliage et clip pour câble) et fiche de secteur
- 9 Verrouillage du socle
- 10 Socle
- 11 Thermostat
- 12 Bouton d'auto-nettoyage
- 13 Repère **max** (contenance maximale d'eau 320 ml)
- 14 Semelle
- 15 Verre doseur (contenance maximale d'eau 320 ml)

● **Données techniques**

Tension d'entrée :	220-240 V~, 50-60 Hz
Consommation d'énergie :	2000-2400 W
Classe de protection :	I



Consignes de sécurité

AVANT D'UTILISER LE PRODUIT, FAMILIARISEZ-VOUS AVEC TOUTES LES CONSIGNES DE SÉCURITÉ ET DE FONCTIONNEMENT ! TRANSMETTEZ TOUS LES DOCUMENTS CONCERNANT LE PRODUIT LORSQUE VOUS LE DONNEZ À UN TIERS !

Dans le cas de dommages résultant du non-respect des instructions du mode d'emploi, le recours à la garantie est annulé ! Toute responsabilité est déclinée en cas de dommages consécutifs ! Aucune responsabilité n'est assumée en cas de dommages matériels ou de blessures résultant d'une utilisation inappropriée ou du non-respect des consignes de sécurité !

**⚠ AVERTISSEMENT !
DANGER MORTEL ET
RISQUE D'ACCIDENT
POUR BÉBÉS ET
ENFANTS !**

Ne laissez jamais des enfants sans surveillance avec des matériaux d'emballage. Les matériaux d'emballage représentent un risque d'étouffement. Les enfants sous-estiment fréquemment les dangers en résultant. Maintenez toujours les enfants hors de la portée des matériaux d'emballage.

⚠ DANGER ! Risque d'électrocution ! N'essayez pas de réparer le produit par vous-même.

En cas de dysfonctionnement, les réparations doivent être effectuées par de la main d'œuvre qualifiée.

⚠ AVERTISSEMENT ! Risque d'électrocution ! Ne plongez jamais les composants électriques du produit dans l'eau ou dans tout autre liquide. Ne maintenez jamais le produit sous l'eau courante.

⚠ PRUDENCE ! Risque d'électrocution ! N'utilisez aucun produit endommagé. Débranchez le produit endommagé du réseau électrique et adressez-vous à votre commerçant.

⚠ AVERTISSEMENT ! Risque de blessures ! Éteignez le produit et débranchez-le du réseau électrique, lorsqu'il ne fonctionne pas et avant d'effectuer des travaux de nettoyage.

⚠ AVERTISSEMENT ! Une utilisation non conforme peut provoquer des blessures. Utilisez ce produit uniquement comme décrit dans ce mode d'emploi. N'essayez pas de modifier le produit d'une quelconque manière.

- Ce produit peut être utilisé par des enfants de plus de 8 ans et par des personnes ayant des capacités physiques, sensorielles ou mentales limitées ou ayant une expérience et des connaissances réduites, seulement s'ils sont surveillés ou s'ils ont reçu des instructions concernant l'utilisation en toute sécurité du produit et ont compris les risques encourus.
- Les enfants ne doivent pas jouer avec le produit.
- Le nettoyage et l'entretien réalisables par l'utilisateur ne doivent pas être effectués par des enfants sans surveillance.
- Le produit ne doit pas rester sans surveillance tant qu'il est branché sur le réseau électrique.
- Avant de remplir le réservoir d'eau avec de l'eau, la fiche de secteur doit être obligatoirement débranchée de la prise de courant.
- Le produit doit être uniquement positionné ou utilisé sur une surface plane et stable.
- Si le produit est placé sur le support pour la semelle, celui-ci doit être placé sur une surface stable.
- Le produit ne doit pas être utilisé, s'il est tombé, s'il présente des signes visibles de dommages ou s'il fuit.
- Le produit doit être utilisé seulement avec le socle fourni.
- Veillez à ce que la tension nominale indiquée sur l'étiquette signalétique corresponde bien à la tension de réseau de votre alimentation en électricité.
- Le produit a besoin de beaucoup d'énergie. Ne faites pas fonctionner d'autres appareils (par ex. chauffage, climatiseurs, etc.) sur le même circuit électrique.
- Il est recommandé de ne pas utiliser de rallonge. Si une rallonge est absolument nécessaire, elle doit assurer une intensité de courant d'au moins 10 A. Installez une rallonge en bon état afin que personne ne puisse trébucher dessus et qu'elle ne cause aucun dommage.
- Ne mettez pas le produit en service, si le cordon d'alimentation ou la fiche de secteur sont endommagés, si le produit ne fonctionne pas ou est endommagé d'une quelconque manière.

- Utilisez le produit seulement à l'intérieur de locaux secs.
- N'utilisez pas le produit avec des mains humides ou si vous vous tenez sur un sol humide. Ne touchez jamais la fiche de secteur avec les mains mouillées.
- Protégez le produit de la chaleur. Ne posez pas le produit à proximité de flammes ou sources de chaleur comme des fours ou des chauffages.
- Vérifiez régulièrement l'état de la fiche secteur et du cordon d'alimentation afin de détecter tout dommage éventuel. Si le câble électrique de ce produit est endommagé, il doit être remplacé soit par le fabricant ou par son service après-vente ou soit par une main d'œuvre qualifiée afin d'éviter tout danger.
- Protégez le cordon d'alimentation de tout dommage. Ne le faites pas passer sur des bords tranchants et assurez-vous de ne pas le coincer ou le plier. Conservez le cordon d'alimentation hors de la portée de surfaces chaudes ainsi que des feux et flammes. Veillez à ce que personne ne puisse trébucher dessus ou le tirer par erreur.
- N'utilisez plus le produit, si la protection anti-pliage, présente sur le cordon d'alimentation, est endommagée !
- Ne débranchez jamais la fiche de secteur en tirant sur le cordon d'alimentation et n'enroulez pas ce dernier autour du produit.
- Protégez le produit, le cordon d'alimentation et la fiche secteur de la poussière, de la lumière directe du soleil, des projections et des égouttements d'eau.
- Éteignez toujours le produit avant de le débrancher de l'alimentation en électricité.
- Conservez le produit au moins à 50 cm de distance des autres objets (rideaux, parois, etc.).

- Rangez le produit dans un endroit frais et sec, protégé contre l'humidité et hors de la portée des enfants

● Risques de brûlures

- Lorsque le produit est chaud, prenez-le en main uniquement par sa poignée.
- La vapeur est très chaude. Ne mettez jamais vos mains devant la production de vapeur.
- Ne saisissez jamais la semelle lors du fonctionnement du fer ou lorsqu'elle est chaude (par ex. pour vérifier la température).
- Maintenez le fer et son cordon d'alimentation hors de la portée des enfants qui ont moins de 8 ans lorsqu'il est branché ou qu'il refroidit.



● Avant la première utilisation





- Retirez les matériaux d'emballage. Vérifiez que toutes les pièces sont présentes.
- Pour éliminer d'éventuels résidus dus soit à la fabrication soit au transport, repassez un simple chiffon (p. ex. un morceau de tissu ou un torchon) avant toute utilisation sur un vêtement.

❗ REMARQUE : À la première utilisation, le produit peut laisser échapper des vapeurs ou odeurs légères. Ce sont des résidus de fabrication ou dus au transport qui disparaissent rapidement. En plus, des bruits légers peuvent apparaître comme des petits craquements ou crépitements. Ceux-ci disparaissent également rapidement, après que les pièces en matière plastique se soient définitivement adaptées aux conditions de fonctionnement.

● Fonctionnement

● Réglage de la température

- La flèche derrière le bouton du thermostat  indique le réglage de la température en cours.
- Tournez le bouton du thermostat  dans le sens des aiguilles d'une montre vers le réglage minimal **MIN** pour régler la température souhaitée.
- Le bouton du thermostat  est divisé en 3 secteurs. Ils correspondent à des recommandations approximatives pour les différents types de matière :

Symbole	Réglage
	Basse température Pour des matières synthétiques (p. ex. nylon)
	Température moyenne Pour des matières délicates (p. ex. soie ou laine)
	Haute température Pour des matières plus résistantes (p. ex. coton ou lin)
	La température la plus élevée Pour repassage à la vapeur

● Repassage

- ⚠ ATTENTION !** Avant le repassage, vérifiez toujours les indications de repassage sur les vêtements et tissus. Vous les trouverez normalement sur l'étiquette cousue.
- ⚠ ATTENTION !** Utilisez toujours le produit sur une surface plane et stable.

i REMARQUES :

- Le produit peut fonctionner sans fil. De cette manière, le produit devient peu plus léger. Le cordon d'alimentation [8] n'est plus un obstacle durant le repassage.
 - Dès que le produit est posé sur le socle [10], la semelle [14] chauffe. Le voyant de contrôle de la température [6] s'allume jusqu'à ce que la température réglée soit atteinte.
1. Tournez le bouton du thermostat [11] dans le sens inverse des aiguilles d'une montre jusqu'à l'enclenchement sur la position **MIN**.
 2. Branchez la fiche de secteur [8] sur une prise de courant compatible.
 3. Assurez-vous que le cordon d'alimentation [8] soit positionné en toute sécurité.
 4. Réglez le bouton du thermostat [11] sur la température désirée.

Voyant de contrôle de la température [6]	
Marche	Le produit n'a pas encore atteint la température réglée et continue de chauffer.
Arrêt	La température réglée est atteinte.

5. Vous pouvez commencer le repassage dès que la température réglée est atteinte.

Repassage sans fil

i **REMARQUE :** Les flèches sur le produit ▼ et sur le socle ▲ [10] doivent être alignées l'une en face de l'autre.

1. Placez le produit sur le socle [10].
2. Attendez que le voyant de contrôle de la température [6] s'éteigne.
3. Les flèches ▼ et ▲ sont alignées lorsque le produit est fermé (ill. C). Poussez le verrouillage du socle [9] dans le sens ↻ et soulevez le produit vers le haut.
4. Vous pouvez débiter le repassage.
5. Pour de nouveau chauffer le produit, replacez-le sur son socle [10].

i **REMARQUE :** Le produit est fermement verrouillé sur le socle [10] lorsque les flèches sur le produit ▼ et sur le socle ▲ sont alignées les unes en face des autres.

Repassage avec le cordon d'alimentation

1. Placez le produit sur le socle [10]. Assurez-vous que ▼ et ▲ sont alignées les unes en face des autres (ill. C).
2. Attendez que le voyant de contrôle de la température [6] s'éteigne.
3. Vous pouvez commencer le repassage dès que la température réglée est atteinte.

i **REMARQUE :** Si vous voulez repasser avec un grand nombre d'éjections de vapeur pour un effet pressing, il est recommandé de repasser avec le cordon d'alimentation [8]. Sinon, la température de la semelle [14] pourrait descendre en dessous de la température réglée plus rapidement que la normale à cause des nombreuses éjections de vapeur.

● Remplissage du réservoir d'eau

⚠ DANGER ! Risque d'électrocution !

Avant de remplir le réservoir d'eau, débranchez toujours la fiche de secteur [8] de la prise de courant.

⚠ ATTENTION ! Remplissez le réservoir d'eau avec de l'eau du robinet ou de l'eau distillée sans additifs. Si vous avez dans votre région une eau dure, utilisez de l'eau distillée. Avec une eau dont la dureté est moyenne, utilisez de l'eau distillée mélangée à l'eau du robinet en suivant le ratio 1:1.

⚠ ATTENTION ! Utilisez le verre doseur [15] pour remplir le réservoir d'eau.

i **REMARQUE :** La capacité du réservoir d'eau s'élève à env. 320 ml.

i **REMARQUE :** Le repère **max** [13] pour le niveau de remplissage de l'eau est valable, lorsque le produit est positionné à la verticale sur son socle [10].

1. Inclinez le produit à un angle d'env. 45° vers l'avant.
2. Ouvrez le couvercle de l'orifice de remplissage [2].
3. Versez prudemment l'eau dans le réservoir d'eau. Ne dépassez pas le repère **max** [13].
4. Refermez le couvercle de l'orifice de remplissage [2].

Fonction pulvérisation

- En cas de besoin, vous pouvez humidifier légèrement le tissu devant la semelle [14] avec de l'eau. Appuyez sur le bouton de la fonction pulvérisation [4].

Effet pressing



- En cas de besoin, vous pouvez envoyer de la vapeur sur le tissu au travers de la semelle [14] du fer. Appuyez donc sur le bouton pour effet pressing [5].

REMARQUES :

-  Vous pouvez aussi utiliser l'effet pressing à la verticale.
- Plus la température réglée est élevée, plus l'envoi de vapeur sera fort.

Repassage à la vapeur

- En cas de besoin, vous pouvez régler le débit de vapeur sur continu.
- Le bouton du thermostat [11] doit être positionné sur le niveau le plus fort  sinon il n'y aura pas assez de production de vapeur.
- Le bouton de réglage de la vapeur [3] a 3 positions de réglage :

		
Aucune vapeur	Vapeur moyenne	Vapeur maximale

- REMARQUE :** Le débit de vapeur en continu n'est possible qu'à la position horizontale. Si vous tenez le produit à la verticale ou l'arrêtez, le débit de vapeur sera interrompu.

● Fin de repassage

1. Tournez le bouton du thermostat [11] dans le sens inverse des aiguilles d'une montre jusqu'à l'enclenchement sur la position **MIN**.
2. Placez le produit sur son socle [10] sur une surface plane et stable.
3. Débranchez la fiche secteur [8] de la prise de courant.
4. Laissez refroidir le produit (cela dure env. 15 minutes). Ne laissez pas le produit sans surveillance tant qu'il est encore chaud.
5. Pour prévenir les dépôts de calcaire, videz le réservoir d'eau après chaque utilisation. Ouvrez le couvercle de l'orifice de remplissage [2] pour cette opération. Videz le réservoir d'eau par l'orifice de remplissage en tenant le fer à repasser la tête en bas au-dessus d'un évier.

● D'autres caractéristiques du produit

● Système anti-goutte

- Ce produit dispose d'un système anti-goutte. Il empêche que l'eau sorte par la semelle [14], si la température est trop basse pour produire suffisamment de vapeur. Cela empêche les tâches d'eau sur les vêtements.

● Filtre anticalcaire

- Le produit dispose d'un filtre anticalcaire. Il s'agit d'un filtre à eau permanent. Celui-ci ne doit être ni remplacé ni entretenu.
- Pour maintenir la fonction du filtre, remplissez le réservoir d'eau uniquement avec de l'eau du robinet ou de l'eau distillée.
- N'utilisez aucun additif. Cela pourrait endommager le filtre à eau.

● Nettoyage et entretien

DANGER ! Risque d'électrocution !

Avant de nettoyer le produit, débranchez toujours la fiche de secteur [8] de la prise de courant.

⚠ AVERTISSEMENT ! Ne plongez jamais les pièces électriques du produit dans de l'eau ou d'autres liquides. Ne maintenez jamais le produit sous l'eau courante.

- Nettoyez le produit à l'aide d'un torchon légèrement humide.
- Ne laissez jamais d'eau ou d'autres liquides pénétrer à l'intérieur du produit.
- N'utilisez jamais de produits de nettoyage agressifs ou récurants ou de brosses dures pour le nettoyage.
- Nettoyez la semelle **14** avec un chiffon humide et un produit de nettoyage doux, non récurant.
- Laissez sécher toutes les pièces après le nettoyage.

● Fonction d'auto-nettoyage

- Le produit dispose d'une fonction d'auto-nettoyage, qui élimine les saletés et le calcaire des tuyaux de vapeur.
- Utilisez au moins la fonction auto-nettoyante 2 fois par mois.
- Si vous utilisez de l'eau du robinet : Utilisez la fonction auto-nettoyante après chaque utilisation.

❗ REMARQUE : Demandez à votre fournisseur local d'eau quelle est la dureté de l'eau de votre logement.

⚠ DANGER ! Risque d'électrocution !
Avant de remplir le réservoir d'eau, débranchez toujours la fiche de secteur **8** de la prise de courant.

1. Ne remplissez jamais le réservoir d'eau au-dessus du repère **max** **13**. Ouvrez le couvercle de l'orifice de remplissage **2**.
2. Placez le produit sur le socle **10**. Assurez-vous que ▼ et ▲ sont alignées les unes en face des autres (ill. C).
3. Tournez le bouton du thermostat **11** dans le sens inverse des aiguilles d'une montre jusqu'à l'enclenchement sur la position **MIN**.
4. Branchez la fiche de secteur **8** sur une prise de courant compatible.

5. Réglez le bouton du thermostat **11** sur la température la plus forte (tourner dans le sens des aiguilles d'une montre jusqu'à l'enclenchement).
6. Placez le bouton de réglage de la vapeur **3** sur la position de vapeur maximale.
7. Attendez que le produit chauffe et que le voyant de contrôle de la température **6** s'éteigne.
8. Maintenez le produit horizontalement au-dessus d'un évier.
9. Maintenez le bouton d'auto-nettoyage **12** enfoncé jusqu'à ce que la sortie de vapeur soit finie et que l'écoulement d'eau chaude et usée soit complètement terminé.
10. Videz le réservoir de l'eau éventuellement restante en la faisant couler par l'orifice de remplissage **2**.

● Rangement

- Placez le produit sur le socle **10**. Assurez-vous que ▼ et ▲ sont alignées les unes en face des autres (ill. C).
- Rangez le produit dans son emballage d'origine lorsque vous ne l'utilisez pas.
- Conservez le produit dans un endroit sec hors de la portée des enfants.
- Rangez le produit seulement avec le réservoir d'eau vide.
- Assurez-vous que le cordon d'alimentation **8** soit enroulé uniformément et sans pli autour du talon d'appui **7** (ill. D).

● Mise au rebut

L'emballage se compose de matières recyclables pouvant être mises au rebut dans les déchetteries locales.



Veillez respecter l'identification des matériaux d'emballage pour le tri sélectif, ils sont identifiés avec des abréviations (a) et des chiffres (b) ayant la signification suivante :
1-7 : plastiques/20-22 : papiers et cartons/80-98 : matériaux composite.

Produit :



Points de collecte sur www.quefairemesdechets.fr
Privilégiez la réparation ou le don de votre appareil !

Le produit et les matériaux d'emballage sont recyclables et relèvent de la responsabilité élargie du producteur.

Éliminez-les séparément, en suivant l'Info-tri illustrée, dans l'intérêt d'un meilleur traitement des déchets.

Le logo Triman n'est valable qu'en France.



Votre mairie ou votre municipalité vous renseigneront sur les possibilités de mise au rebut des produits usagés.



Afin de contribuer à la protection de l'environnement, veuillez ne pas jeter votre produit usagé dans les ordures ménagères, mais éliminez-le de manière appropriée. Pour obtenir des renseignements concernant les points de collecte et leurs horaires d'ouverture, vous pouvez contacter votre municipalité.

● Garantie

Article L217-16 du Code de la consommation

Lorsque l'acheteur demande au vendeur, pendant le cours de la garantie commerciale qui lui a été consentie lors de l'acquisition ou de la réparation d'un bien meuble, une remise en état couverte par la garantie, toute période d'immobilisation d'au moins sept jours vient s'ajouter à la durée de la garantie qui restait à courir. Cette période court à compter de la demande d'intervention de l'acheteur ou de la mise à disposition pour réparation du bien en cause, si cette mise à disposition est postérieure à la demande d'intervention.

Indépendamment de la garantie commerciale souscrite, le vendeur reste tenu des défauts de conformité du bien et des vices rédhibitoires dans les conditions prévues aux articles L217-4 à L217-13 du Code de la consommation et aux articles 1641 à 1648 et 2232 du Code Civil.

Article L217-4 du Code de la consommation

Le vendeur livre un bien conforme au contrat et répond des défauts de conformité existant lors de la délivrance.

Il répond également des défauts de conformité résultant de l'emballage, des instructions de montage ou de l'installation lorsque celle-ci a été mise à sa charge par le contrat ou a été réalisée sous sa responsabilité.

Article L217-5 du Code de la consommation

Le bien est conforme au contrat :

- 1° S'il est propre à l'usage habituellement attendu d'un bien semblable et, le cas échéant :
 - s'il correspond à la description donnée par le vendeur et possède les qualités que celui-ci a présentées à l'acheteur sous forme d'échantillon ou de modèle ;
 - s'il présente les qualités qu'un acheteur peut légitimement attendre eu égard aux déclarations publiques faites par le vendeur, par le producteur ou par son représentant, notamment dans la publicité ou l'étiquetage ;
- 2° Ou s'il présente les caractéristiques définies d'un commun accord par les parties ou être propre à tout usage spécial recherché par l'acheteur, porté à la connaissance du vendeur et que ce dernier a accepté.

Article L217-12 du Code de la consommation

L'action résultant du défaut de conformité se prescrit par deux ans à compter de la délivrance du bien.

Article 1641 du Code civil

Le vendeur est tenu de la garantie à raison des défauts cachés de la chose vendue qui la rendent impropre à l'usage auquel on la destine, ou qui diminuent tellement cet usage que l'acheteur ne l'aurait pas acquise, ou n'en aurait donné qu'un moindre prix, s'il les avait connus.

Article 1648 1er alinéa du Code civil

L'action résultant des vices rédhibitoires doit être intentée par l'acquéreur dans un délai de deux ans à compter de la découverte du vice.

Les pièces détachées indispensables à l'utilisation du produit sont disponibles pendant la durée de la garantie du produit.

Le produit a été fabriqué avec soin selon des critères de qualité stricts et contrôlé consciencieusement avant sa livraison. En cas de défaut de matériel ou de fabrication, vous avez des droits légaux vis-à-vis du vendeur du produit. Vos droits légaux ne sont en aucun cas limités par notre garantie mentionnée ci-dessous.

La garantie de ce produit est de 3 ans à partir de la date d'achat. La période de garantie débute à la date d'achat. Conservez le ticket de caisse original dans un endroit sûr, car ce document est nécessaire comme preuve d'achat.

Tout dommage ou défaut déjà présent au moment de l'achat doit être signalé immédiatement après le déballage du produit.

Si le produit présente un défaut de matériel ou de fabrication dans les 3 ans suivant la date d'achat, nous le réparerons ou le remplacerons – selon notre choix – gratuitement pour vous. La période de garantie n'est pas prolongée par un recours à la garantie accordé. Ceci s'applique également aux pièces remplacées et réparées.

La garantie prend fin si le produit a été endommagé, s'il a été utilisé ou entretenu de manière incorrecte.

La garantie couvre les défauts de matériel et de fabrication. Cette garantie ne couvre pas les pièces du produit qui sont soumises à une usure normale et qui sont donc considérées comme des pièces d'usure (par ex. piles, accus, tuyaux, cartouches d'encre), ni les dommages aux pièces cassables, par ex. les interrupteurs ou les pièces en verre.

● Faire valoir sa garantie

Pour garantir la rapidité d'exécution de la procédure de garantie, veuillez respecter les indications suivantes :

Veuillez conserver le ticket de caisse et la référence du produit (IAN 437452_2304) à titre de preuve d'achat pour toute demande.

Le numéro de référence de l'article est indiqué sur la plaque d'identification, gravé sur la page de titre de votre manuel (en bas à gauche) ou sur un autocollant apposé sur la face arrière ou inférieure du produit.

En cas de dysfonctionnement du produit, ou de tout autre défaut, contactez en premier lieu le service après-vente par téléphone ou par e-mail aux coordonnées indiquées ci-dessous.

Vous pouvez alors envoyer franco de port tout produit considéré comme défectueux au service clientèle indiqué, accompagné de la preuve d'achat (ticket de caisse) et d'une description écrite du défaut avec mention de sa date d'apparition.

● Service après-vente

Service après-vente France

Tél.: 0800904879

E-Mail: owim@lidl.fr

Service après-vente Belgique

Tél.: 080071011

Tél.: 80023970 (Luxembourg)

E-Mail: owim@lidl.be



Gebruikte waarschuwingen en symbolen	Pagina	40
Inleiding	Pagina	41
Beoogd gebruik	Pagina	41
Levering	Pagina	41
Onderdelenbeschrijving	Pagina	41
Technische gegevens	Pagina	41
Veiligheidsaanwijzingen	Pagina	41
Gevaar voor brandwonden	Pagina	44
Vóór het eerste gebruik	Pagina	45
Bediening	Pagina	45
Temperatuur instellen	Pagina	45
Strijken	Pagina	45
Watertank vullen	Pagina	46
Met strijken stoppen	Pagina	47
Verdere kenmerken van het product	Pagina	47
Anti-druppelsysteem 	Pagina	47
Antikalkfilter 	Pagina	47
Reiniging en onderhoud	Pagina	47
Zelfreinigingsfunctie	Pagina	47
Opbergen	Pagina	48
Afvoer	Pagina	48
Garantie	Pagina	48
Afwikkeling in geval van garantie	Pagina	49
Service	Pagina	49

Gebruikte waarschuwingen en symbolen

In de gebruiksaanwijzing, de beknopte handleiding en op de verpakking worden de volgende waarschuwingen gebruikt:

 <p>GEVAAR! Dit symbool met de aanduiding "Gevaar" duidt op een groot risico op gevaar dat, indien niet vermeden, zware verwondingen of de dood tot gevolg kan hebben.</p>	 <p>Wisselstroom/-spanning</p>
	 <p>Hertz (netfrequentie)</p>
	 <p>Watt</p>
 <p>WAARSCHUWING! Dit symbool met de aanduiding "Waarschuwing" betekent een middelmatig risico op gevaar dat, indien niet vermeden, zware verwondingen of de dood tot gevolg kan hebben.</p>	 <p>TIP: Dit symbool met de aanduiding "Tip" duidt op verdere nuttige informatie.</p>
	 <p>Gebruik het product alleen in droge binnenruimtes.</p>
 <p>VOORZICHTIG! Dit symbool met de aanduiding "Voorzichtig" duidt op een klein risico op gevaar dat, indien niet vermeden, kan leiden tot kleine of middelgrote verwondingen.</p>	 <p>Gevaar – Kans op elektrische schokken!</p>
 <p>OPGELET! Dit symbool met de aanduiding "Opgelet" geeft aan dat er mogelijk gevaar bestaat op materiële schade.</p>	 <p>VOORZICHTIG Heet oppervlak! Dit symbool geeft aan dat er een heet oppervlak aanwezig is.</p>
 <p>Veiligheidsaanwijzingen Aanwijzingen voor het gebruik</p>	 <p>Het CE-teken bevestigt dat het product voldoet aan de betreffende EU-richtlijnen.</p>

SNOERLOOS

STOOMSTRIJKIJZER

● **Inleiding**

Hartelijk gefeliciteerd met de aankoop van uw nieuwe product. U heeft voor een hoogwaardig product gekozen. De gebruiksaanwijzing is een deel van het product. Deze bevat belangrijke aanwijzingen voor veiligheid, gebruik en verwijdering. Maakt U zich voor de ingebruikname van het product met alle bedienings- en veiligheidsvoorschriften vertrouwd. Gebruik het product alleen zoals beschreven en voor de aangegeven toepassingsgebieden. Overhandig alle documenten bij doorgifte van het product aan derden.

● **Beoogd gebruik**

Dit product is bestemd voor het strijken van kleding. Gebruik het niet voor andere doeleinden.

Dit product is alleen geschikt voor huishoudelijk en niet voor commercieel gebruik.

De fabrikant aanvaardt geen aansprakelijkheid voor schade als gevolg van ondeskundig gebruik.

● **Levering**

Controleer na het uitpakken van het product of de levering volledig is en of alle onderdelen in goede staat verkeren. Verwijder vóór gebruik al het verpakkingsmateriaal.

- 1x Snoerloos stoomstrijkijzer
- 1x Voet
- 1x Maatbeker
- 1x Beknopte handleiding

● **Onderdelenbeschrijving**

- 1 Watersproeier
- 2 Vulopening (watertank)
- 3 Stoomregelaar
- 4 Knop voor sproeifunctie
- 5 Knop voor stoomstoot

- 6 Temperatuurcontrolelampje (verwarmen)
- 7 Voetstandaard
- 8 Aansluitsnoer (met knikbescherming en kabelclip) met netstekker
- 9 Voetvergrendeling
- 10 Voet
- 11 Thermostaat
- 12 Zelfreinigingsknop
- 13 Markering **max** (max. vulhoeveelheid water 320 ml)
- 14 Strijkzool
- 15 Maatbeker (max. vulhoeveelheid water 320 ml)

● **Technische gegevens**

Voedingsspanning:	220-240 V~, 50-60 Hz
Energieverbruik:	2000-2400 W
Beschermingsklasse:	I



Veiligheids- aanwijzingen

**MAAK UZELF, VOORDAT U
HET PRODUCT GEBRUIKT,
VERTROUWD MET
ALLE VEILIGHEIDS- EN
BEDIENINGSAANWIJZINGEN!
ALS U DIT PRODUCT
AAN IEMAND ANDERS
DOORGEEFT, GEEF DAN OOK
ALLE DOCUMENTATIE MEE!**

In geval van schade als gevolg van het niet naleven van deze gebruiksaanwijzing vervalt uw aanspraak op garantie! Wij aanvaarden geen aansprakelijkheid voor gevolgschade! Er wordt geen aansprakelijkheid aanvaard voor materiële schade of persoonlijk letsel, die ontstaan als gevolg van ondeskundig gebruik of het niet opvolgen van de veiligheidsaanwijzingen!

**⚠ WAARSCHUWING!
LEVENSGEVAAR EN
KANS OP ONGEVALLLEN
VOOR PEUTERS EN
KINDEREN!**

Laat kinderen nooit zonder toezicht achter met het verpakkingsmateriaal. Het verpakkingsmateriaal vormt een verstikkingsgevaar. Kinderen onderschatten de daaraan verbonden gevaren vaak. Houd kinderen altijd uit de buurt van verpakkingsmateriaal.

⚠ GEVAAR! Kans op elektrische schokken!
Probeer het product niet zelf te repareren.

In geval van een storing mogen reparaties alleen door gekwalificeerde vaklieden worden uitgevoerd.

⚠ WAARSCHUWING! Kans op elektrische schokken!

Dompel de elektrische onderdelen van het product nooit onder in water of andere vloeistoffen. Houd het product nooit onder stromend water.

⚠ VOORZICHTIG! Kans op elektrische schokken!

Gebruik het product nooit als het is beschadigd. Koppel het product los van het elektriciteitsnet en neem contact op met uw verkoper als het beschadigd is.

⚠ WAARSCHUWING! Risico op letsel!

Zet het product uit en koppel het los van het elektriciteitsnet voordat u het reinigt en zorg ervoor dat het op dat moment niet gebruikt wordt.

⚠ WAARSCHUWING!

Ondeskundig gebruik kan verwondingen veroorzaken. Gebruik het product uitsluitend zoals aangegeven in de handleiding. Probeer niet het product op enige wijze te veranderen.

- Dit product mag door kinderen vanaf 8 jaar alsmede door personen met verminderde fysieke, sensorische of geestelijke vermogens of gebrek aan ervaring en kennis alleen gebruikt worden als ze onder supervisie staan of geïnstrueerd zijn wat betreft veilig gebruik van het product en begrepen hebben welke gevaren uit dat gebruik voortvloeien.
- Kinderen mogen niet met het product spelen.
- Reiniging en onderhoud door de gebruiker mogen niet door kinderen zonder toezicht worden uitgevoerd.
- Het product moet onder toezicht blijven zolang het op het elektriciteitsnet is aangesloten.
- Voordat het watertank met water wordt gevuld, moet de netstekker uit de stekkerdoos worden getrokken.
- Het product mag uitsluitend op een vlak, stabiel oppervlak gebruikt of neergezet worden.
- Als het product op zijn voet neergezet wordt, moet die voet geplaatst zijn op een stabiel oppervlak.
- Het product mag niet gebruikt worden als het is gevallen, zichtbaar is beschadigd of als het lekt.
- Het product mag alleen gebruikt worden met de meegeleverde voet.
- Let erop dat de nominale spanning die op het typeplaatje is aangegeven, overeenstemt met de netspanning van uw elektriciteitsnet.
- Het product gebruikt veel energie. Sluit geen andere apparaten (bijv. verwarmingsapparaten, airconditioners, etc.) aan op dezelfde elektrische groep.
- Gebruik van verlengsnoeren wordt afgeraden. Als er toch absoluut een verlengsnoer nodig is, dan moet dit geschikt zijn voor een stroomsterkte van ten minste 10 A. Leg het verlengsnoer zo dat niemand erover kan struikelen en dat het ook niet op een andere manier kan worden beschadigd.
- Gebruik het product niet als het aansluitsnoer of de netstekker beschadigd is, als het product niet werkt of op een of andere wijze beschadigd is.

- Gebruik het product alleen in droge binnenruimtes.
 - Bedien het product niet met natte handen of als u op een natte ondergrond staat. Raak de netstekker nooit met natte handen aan.
 - Bescherm het product tegen hitte. Zet het product niet neer in de buurt van open vlammen of hittebronnen zoals kachels of verwarmingsapparatuur.
 - Controleer de netstekker en het aansluitsnoer regelmatig op beschadigingen. Als het aansluitsnoer van dit product beschadigd is, moet dit, om gevaar te vermijden, door de fabrikant, zijn klantendienst of een vergelijkbaar gekwalificeerd persoon vervangen worden.
 - Bescherm het aansluitsnoer tegen beschadiging. Laat het niet over scherpe randen hangen en klem of buig het niet. Houd het aansluitsnoer uit de buurt van hete oppervlakken en open vuur. Let erop dat niemand er per ongeluk aan kan trekken of erover kan struikelen.
 - Gebruik het product niet langer als de knikbescherming van het aansluitsnoer is beschadigd!
 - Trek de netstekker niet aan het aansluitsnoer uit de stekkerdoos en wikkel het aansluitsnoer niet om het product.
 - Bescherm het product, het aansluitsnoer en de netstekker tegen stof, direct zonlicht, waterdruppels en opspattend water.
 - Zet het product altijd uit voordat u de netstekker uit de stekkerdoos trekt.
 - Houd het product minstens 50 cm verwijderd van andere objecten (gordijnen, muren, etc.).
 - Berg het product op een droge, koele plaats op, waar het beschermd is tegen vocht en het zich buiten bereik van kinderen bevindt
- **Gevaar voor brandwonden**
- Pak het product als het warm is alleen vast aan de handgreep.
 - Stoom is zeer heet. Houd uw handen nooit voor de stoomopening.
 - Raak de strijkzool nooit aan als het product gebruikt wordt of opgewarmd is (bijv. om de temperatuur te controleren).

- Houd het strijkijzer en het aansluitsnoer buiten bereik van kinderen die jonger zijn dan 8 jaar als het product aangesloten is of als het afkoelt.

● Vóór het eerste gebruik



- Verwijder het verpakkingsmateriaal. Controleer of alle onderdelen aanwezig zijn.
- Strijk om eventuele productie- of transportschade te verwijderen voor het eerste gebruik een eenvoudig stuk stof (bijv. een doek of lap).

① **TIP:** Bij het eerste gebruik is het mogelijk dat u wat ruikt of dat er wat rook uit het product komt. Dit zijn productie- of transportresten die snel verdwijnen. Ook kunt u zachte geluiden horen zoals knappen of knisperen. Deze verdwijnen ook snel nadat de onderdelen van kunststof zich definitief aan de gebruiksomstandigheden aangepast hebben.

● Bediening

● Temperatuur instellen

- De pijl achter de thermostaat **11** geeft de temperatuurinstelling van dat moment aan.
- Draai de thermostaat **11** met de wijzers van de klok mee van de minimuminstelling **MIN** naar de gewenste temperatuur.
- De thermostaat **11** heeft 3 standen. Grofweg zijn dit de aanbevelingen voor de verschillende soorten stof:

Symbol	Instelling
	Lage temperatuur Voor synthetische stoffen (bijv. nylon)
	Gemiddelde temperatuur Voor gevoelige stoffen (bijv. zijde of wol)

Symbol	Instelling
	Hoge temperatuur Voor grove stoffen (bijv. katoen of linnen)
	Hoogste temperatuur Voor stoomstrijken

● Strijken

⚠ **OPGELET!** Controleer voordat u met strijken begint altijd de strijkaanwijzingen of de kleding. Normaalgesproken vindt u die op het ingenaaide label.

⚠ **OPGELET!** Gebruik het product altijd op een vlakke, stabiele ondergrond.

① **TIPS:**

- Het product kan zonder aansluitsnoer worden gebruikt. Daardoor wordt het product wat lichter. Het aansluitsnoer **8** zit dan tijdens het strijken niet meer in de weg.
- Zodra het product op zijn voet **10** is neergezet, wordt de strijkzool **14** warmer. Het temperatuurcontrolelampje **6** brandt totdat de ingestelde temperatuur bereikt is.

1. Draai de thermostaat **11** tegen de wijzers van de klok in tot de stuit op stand **MIN**.
2. Steek de netstekker **8** in een daarvoor geschikte contactdoos.
3. Zorg ervoor dat het aansluitsnoer **8** veilig gelegd is.
4. Zet de thermostaat **11** op de gewenste temperatuur.

Temperatuurcontrolelampje 6	
Aan	Het product heeft de ingestelde temperatuur nog niet bereikt heeft en warmt nog op.
Uit	De ingestelde temperatuur is bereikt.

5. Zodra de ingestelde temperatuur bereikt is, kunt u met strijken beginnen.

Zonder aansluitsnoer strijken

① **TIP:** De pijlen op het product ▼ en op de voet ▲ **10** moeten op elkaar gericht zijn.

1. Zet het product op de voet **10**.
2. Wacht totdat het temperatuurcontrolelampje **6** dooft.
3. De pijlen ▼ en ▲ zijn op elkaar gericht als het product gesloten is (afb. C). Schuif de voetvergrendeling **9** in de richting **2** en til het product van de voet af naar boven.
4. Begin met strijken.
5. Om het product opnieuw op te warmen, plaatst u het weer op de voet **10**.

i TIP: Het product is alleen dan stevig aan de voet **10** vergrendeld als de pijlen op het product ▼ en op de voet ▲ op elkaar gericht zijn.

Met aansluitsnoer strijken

1. Zet het product op de voet **10**. Zorg ervoor dat ▼ en ▲ op elkaar gericht zijn (afb. C).
2. Wacht totdat het temperatuurcontrolelampje **6** dooft.
3. Zodra de ingestelde temperatuur bereikt is, kunt u met strijken beginnen.

i TIP: Als u zou willen strijken en daarbij snel na elkaar stoomstoten zou willen geven, bevelen wij u aan met aansluitsnoer **8** te strijken. Anders kan de temperatuur van de strijkzool **14** als gevolg van de vele stoomstoten sneller dan normaal afkoelen tot onder de ingestelde temperatuur.

● Watertank vullen

⚠ GEVAAR! Kans op elektrische schokken! Trek altijd de netstekker **8** uit het stopcontact voordat u de watertank vult.

⚠ OPGELET! Vul de watertank met leidingwater of gedistilleerd water zonder andere stoffen toe te voegen. Gebruik, indien het water in uw regio hard is, gedistilleerd water. Is het water middelhard, gebruik dan gedistilleerd water gemengd met leidingwater in een verhouding van 1:1.

⚠ OPGELET! Gebruik de maatbeker **15** om de watertank te vullen.

i TIP: Het vulvolume van de watertank bedraagt ca. 320 ml.

i TIP: De markering **max 13** voor de maximale waterhoogte is alleen geldig als het product verticaal op zijn voet **10** staat.

1. Kantel het product naar voren tot een hoek van ca. 45° is bereikt.
2. Klap het deksel van de vulopening **2** open.
3. Giet voorzichtig water in de watertank. Overschrijd daarbij de markering **max 13** niet.
4. Klap het deksel van de vulopening **2** dicht.

Sproeifunctie

- Indien nodig kunt u de stof voor de strijkzool **14** met water besproeien. Druk daarvoor op de knop voor de sproeifunctie **4**.

Stoomstoot



- Indien nodig kunt u de stof door de strijkzool **14** met stoom bespuiten. Druk daarvoor op de knop voor de stoomstoot **5**.

i TIPS:

- Vertical Steam**  U kunt ook in verticale positie met de stoomstoot beginnen.
- Hoe hoger de temperatuur, des te sterker de stoomstoot.

Stoomstrijken

- Indien nodig kunt u het product instellen op continue stoomafgifte.
- De thermostaat **11** moet daarvoor op de hoogste stand  worden gezet omdat er anders niet voldoende stoom kan worden geproduceerd.
- De stoomregelaar **3** kan op 3 standen gezet worden:

		
Geen stoom	Gemiddelde hoeveelheid stoom	Maximale hoeveelheid stoom

i TIP: Continue stoomafgifte is alleen mogelijk in horizontale stand. Als u het product verticaal houdt of neerzet, wordt de stoomafgifte onderbroken.

● Met strijken stoppen

1. Draai de thermostaat **11** tegen de wijzers van de klok in tot de stuit op stand **MIN**.
2. Plaats het product met de voet **10** op een vlak en stabiel oppervlak.
3. Trek de netstekker **8** uit het stopcontact.
4. Laat het product afkoelen (dit duurt ca. 15 minuten). Laat het product nooit zonder toezicht zolang het nog heet is.
5. Laat, om kalkafzetting te voorkomen, de watertank na ieder gebruik leeglopen. Open daarvoor het deksel van de vulopening **2**. Laat de watertank leeglopen door de vulopening door het strijkijzer op zijn kop boven de gootsteen te houden.

● Verdere kenmerken van het product

● Anti-druppelsysteem

- Het product heeft een anti-druppelsysteem. Dit voorkomt dat water uit de strijkzool **14** lekt als de temperatuur te laag is om voldoende stoom te produceren. Dit voorkomt watervlekken in de kleding.

● Antikalkfilter

- Het product heeft een antikalkfilter. Het betreft een permanent waterfilter. Dit moet niet vervangen worden en er mag geen onderhoud aan verricht worden.
- Vul om de functie van het filter op peil te houden de watertank uitsluitend met leiding- of gedestilleerd water.
- Gebruik geen toevoegingen. Dit kan het waterfilter beschadigen.

● Reiniging en onderhoud

⚠ GEVAAR! Kans op elektrische schokken! Trek de netstekker **8** altijd uit het stopcontact voordat u het product schoonmaakt.

⚠ WAARSCHUWING! Dompel de elektrische onderdelen van het product nooit onder in water of andere vloeistoffen. Houd het product nooit onder stromend water.

- Reinig het product met een enigszins vochtig doekje.
- Laat geen water of andere vloeistoffen in het binnenste van het product terechtkomen.
- Gebruik voor het schoonmaken geen schurende, agressieve schoonmaakmiddelen of harde borstels.
- Maak de strijkzool **14** schoon met een vochtig doekje en een mild, niet schurend schoonmaakmiddel.
- Laat na het schoonmaken alle onderdelen drogen.

● Zelfreinigingsfunctie

- Het product beschikt over een zelfreinigingsfunctie die verontreinigingen en kalkaanslag uit de stoomleidingen verwijderd.
- Gebruik de zelfreinigingsfunctie minimaal 2x per maand.
- Als u leidingwater gebruikt: Gebruik de zelfreinigingsfunctie iedere keer nadat u het product hebt gebruikt.

i TIP: Informeer bij uw plaatselijke waterleidingsbedrijf hoe hard het water bij u thuis is.

⚠ GEVAAR! Kans op elektrische schokken! Trek altijd de netstekker **8** uit het stopcontact voordat u de watertank vult.

1. Vul de watertank nooit verder dan de markering **max** **13**. Open daarvoor het deksel van de vulopening **2**.
2. Zet het product op de voet **10**. Zorg ervoor dat ▼ en ▲ op elkaar gericht zijn (afb. C).
3. Draai de thermostaat **11** tegen de wijzers van de klok in tot de stuit op stand **MIN**.

4. Steek de netstekker **8** in een daarvoor geschikte contactdoos.
5. Stel de thermostaat **11** in op de hoogste temperatuur (met de wijzers van de klok meedraaien tot de stuit).
6. Zet de stoomregelaar **3** op de maximale stoomstand.
7. Wacht tot het product opgewarmd is en het temperatuurcontrolelampje **6** dooft.
8. Houd het product loodrecht boven de gootsteen.
9. Houd de zelfreinigingsknop **12** net zolang ingedrukt dat er geen stoom of kokend en verontreinigd water meer uit het product komt.
10. Laat al het eventueel nog in de watertank zittende water door de vulopening **2** weglopen.

● **Opbergen**

- Zet het product op de voet **10**. Zorg ervoor dat ▼ en ▲ op elkaar gericht zijn (afb. C).
- Bewaar het product in de oorspronkelijke verpakking wanneer het niet wordt gebruikt.
- Bewaar het product op een droge plaats buiten het bereik van kinderen.
- Berg het product alleen op als de watertank leeg is.
- Let erop dat het aansluitsnoer **8** gelijkmatig en zonder knikken om de voetstandaard **7** heen ogerold is (afb. D).

● **Afvoer**

De verpakking bestaat uit milieuvriendelijke grondstoffen die u via de plaatselijke recyclingcontainers kunt afvoeren.



Neem de aanduiding van de verpakkingsmaterialen voor de afvalscheiding in acht. Deze zijn gemarkeerd met de afkortingen (a) en een cijfers (b) met de volgende betekenis: 1-7: kunststoffen/20-22: papier en vezelplaten/80-98: composietmaterialen.

Product:



Points de collecte sur www.quefairede mesdechets.fr
Privilégiez la réparation ou le don de votre appareil!

Het product, en de verpakkingsmaterialen kunnen worden gerecycled en zijn onderhevig aan een uitgebreide verantwoordelijkheid van de fabrikant.

Gooi ze apart weg, overeenkomstig de aangegeven Info-tri (informatie over afvalscheiding), voor een beter afvalbeheer.

Het Triman-logo geldt alleen voor Frankrijk.



Informatie over de mogelijkheden om het uitgediende product na gebruik te verwijderen, verstrekt uw gemeentelijke overheid.



Gooi het afgedankte product omwille van het milieu niet weg via het huisvuil, maar geef het af bij het daarvoor bestemde depot of het gemeentelijke milieupark. Over afgifteplaatsen en hun openingstijden kunt u zich bij uw aangewezen instantie informeren.

● **Garantie**

Het product is volgens strenge kwaliteitsrichtlijnen geproduceerd en voor levering zorgvuldig getest. In geval van materiaal- of fabricageschade hebt u wettelijke rechten jegens de verkoper van het product. Uw wettelijke rechten worden op geen enkele wijze door de hieronder genoemde garantie beperkt.

De garantie voor dit product bedraagt 3 jaar vanaf de dag van aankoop. De garantieperiode start op de dag van aankoop. Bewaar de originele koopbon op een veilige plek, omdat dit document nodig is als bewijs van aankoop.

Alle schade of gebreken die reeds op het tijdstip van aankoop voorhanden zijn, moeten direct na het uitpakken van het product worden gemeld.

Mocht het product binnen 3 jaar na de dag van aankoop een materiaal- of fabricagefout vertonen, zullen wij het – naar onze keuze – gratis voor u repareren of vervangen. De garantiетijd wordt door een toegekende garantieclaim niet verlengd. Dat geldt ook voor vervangen en gerepareerde onderdelen.

Deze garantie komt te vervallen als het product beschadigd wordt of niet correct gebruikt of onderhouden wordt.

De garantie dekt materiaal- en fabricagefouten. Deze garantie dekt geen productonderdelen die aan normale slijtage blootstaan, en daardoor als slijtende onderdelen gelden (bijvoorbeeld batterijen, accu's, slangen, kleurpatronen), noch schade aan breekbare onderdelen, zoals schakelaars of glazen onderdelen.

● Afwikkeling in geval van garantie

Om een snelle afhandeling van uw reclamatie te waarborgen dient u de volgende instructies in acht te nemen:

Houd bij alle vragen alstublieft de kassabon en het artikelnummer (IAN 437452_2304) als bewijs van aankoop bij de hand.

Het artikelnummer vindt u op de typeplaat, ingegraveerd, op het titelblad van uw handleiding (linksonder) of als sticker op de achter- of onderzijde.

Wanneer er storingen in de werking of andere gebreken optreden, dient u eerst telefonisch of per e-mail contact met de onderstaande serviceafdeling op te nemen.

Een als defect geregistreerd product kunt u dan samen met uw aankoopbewijs (kassabon) en vermelding van de concrete schade alsmede het tijdstip van optreden voor u franco aan het u meegeedeelde servicepunt verzenden.

● Service

Service Nederland

Tel.: 08000225537

E-Mail: owim@lidl.nl



Service België

Tel.: 080071011

Tel.: 80023970 (Luxemburg)











E-Mail: owim@lidl.be



Używane ostrzeżenia i symbole	Strona	51
Wstęp	Strona	52
Użytkowanie zgodne z przeznaczeniem	Strona	52
Zakres dostawy	Strona	52
Opis części	Strona	52
Dane techniczne	Strona	52
Instrukcje bezpieczeństwa	Strona	52
Zagrożenia poparzeniem	Strona	55
Przed pierwszym użyciem	Strona	56
Obsługa	Strona	56
Ustawianie temperatury	Strona	56
Prasowanie	Strona	56
Napełnianie zbiornika wodą	Strona	57
Kończenie prasowania	Strona	58
Dodatkowe własności produktu	Strona	58
System zapobiegający kapaniu 	Strona	58
Filtr zapobiegający osadzaniu się kamienia 	Strona	58
Czyszczenie i konserwacja	Strona	58
Funkcja samoczyszczenia	Strona	59
Przechowywanie	Strona	59
Utylizacja	Strona	59
Gwarancja	Strona	60
Sposób postępowania w przypadku naprawy gwarancyjnej	Strona	60
Serwis	Strona	61

Używane ostrzeżenia i symbole

W tej instrukcji obsługi, krótkiej instrukcji i na opakowaniu zastosowano następujące ostrzeżenia:

	<p>NIEBEZPIECZEŃSTWO! Ten symbol ze słowem „Niebezpieczeństwo” wskazuje na zagrożenie o wysokim stopniu ryzyka, które, jeśli się go nie uniknie, spowoduje śmierć lub poważne obrażenia.</p>	 Prąd przemienny/Napięcie przemiennie
		Hz Herc (częstotliwość sieciowa)
		W Wat
	<p>OSTRZEŻENIE! Ten symbol ze słowem „Ostrzeżenie” wskazuje na zagrożenie o średnim stopniu ryzyka, które, jeśli się go nie uniknie, spowoduje śmierć lub poważne obrażenia.</p>	 RADA: Ten symbol ze słowem „Rada” zawiera dalsze użyteczne informacje.
		 Produkt stosować tylko w pomieszczeniach suchych.
	<p>OSTROŻNIE! Ten symbol ze słowem „Ostrożnie” wskazuje na zagrożenie o niskim stopniu ryzyka, które, jeśli się go nie uniknie, spowoduje małe lub umiarkowane obrażenia.</p>	 Niebezpieczeństwo – ryzyko porażenia prądem!
	<p>UWAGA! Ten symbol ze słowem ostrzegawczym „Uwaga” wskazuje na możliwość uszkodzenia mienia.</p>	 OSTROŻNIE Gorąca powierzchnia! Ten symbol sygnalizuje gorącą powierzchnię.
	<p>Instrukcje bezpieczeństwa i instrukcje obsługi</p>	 Znak CE potwierdza zgodność z dyrektywami UE mającymi zastosowanie do produktu.

BEZPRZEWODOWE ŻELAZKO PAROWE

● **Wstęp**

Gratulujemy Państwu zakupu nowego produktu. Tym samym zdecydowali się Państwo na zakup produktu wysokiej jakości. Instrukcja obsługi jest częścią tego produktu. Zawiera ona ważne wskazówki dotyczące bezpieczeństwa, użytkowania i utylizacji. Przed pierwszym użyciem produktu należy zapoznać się ze wszystkimi wskazówkami dotyczącymi obsługi i bezpieczeństwa. Używać produktu wyłącznie zgodnie z jego poniżej opisanym przeznaczeniem. W przypadku przekazania produktu innej osobie należy dołączyć do niego całą jego dokumentację.

● **Użytkowanie zgodne z przeznaczeniem**

Ten produkt jest przeznaczony do prasowania odzieży. Nie używać go do żadnych innych celów.

Ten produkt jest przeznaczony wyłącznie do użytku domowego; nie nadaje się do użytku komercyjnego.

Producent nie ponosi odpowiedzialności za szkodę wynikłą z niewłaściwego użytkowania.

● **Zakres dostawy**

Po rozpakowaniu produktu należy sprawdzić, czy dostawa jest kompletna i czy wszystkie części są w dobrym stanie. Przed użyciem usunąć wszystkie materiały pakunkowe.

- 1x Bezprzewodowe żelazko parowe
- 1x Podstawa
- 1x Miarka
- 1x Krótka instrukcja

● **Opis części**

- 1 Dysza wodna
- 2 Wlew (zbiornika na wodę)
- 3 Regulator poziomu pary
- 4 Przycisk spryskiwacza

- 5 Przycisk wyrzutu pary
- 6 Wskaźnik temperatury (grzanie)
- 7 Podstawa
- 8 Kabel zasilania (z zabezpieczeniem przed zagięciem i zaciskiem kabla) wraz z wtyczką sieciową
- 9 Blokada podstawki
- 10 Podstawa
- 11 Regulator temperatury
- 12 Przycisk samoczyszczenia
- 13 Znak **max** (maks. poziom napełniania wodą 320 ml)
- 14 Stopa żelazka
- 15 Miarka (maks. poziom napełniania wodą 320 ml)

● **Dane techniczne**

Napięcie wejściowe:	220–240 V~, 50–60 Hz
Pobór mocy:	2000–2400 W
Klasa ochronności:	I



Instrukcje bezpieczeństwa

PRZED PIERWSZYM UŻYCIEM PRODUKTU ZAPOZNAĆ SIĘ ZE WSZYSTKIMI INSTRUKCJAMI O BEZPIECZEŃSTWIE! PRZEKAZUJĄC PRODUKT INNYM OSOBOM, NALEŻY DOŁĄCZYĆ DO NIEGO PEŁNĄ DOKUMENTACJĘ!

Uszkodzenia powstałe w wyniku nieprzestrzegania niniejszej instrukcji obsługi nie są objęte gwarancją! Nie ponosimy żadnej odpowiedzialności w przypadku wystąpienia szkód wtórnych! Nie bierzemy odpowiedzialności za uszkodzenia mienia lub obrażenia ciała, powstałe w wyniku niewłaściwego użytkowania lub nieprzestrzegania instrukcji bezpieczeństwa!

⚠ OSTRZEŻENIE!
ZAGROŻENIE
WYPADKIEM I
NIEBEZPIECZEŃSTWO
UTRATY ŻYCIA DLA
NIEMOWLĄT I MAŁYCH
DZIECI!

Nie zostawiać dzieci bez nadzoru w pobliżu materiałów pakunkowych. Materiały pakunkowe grożą zadławieniem. Dzieci często nie są w stanie ocenić związanych z tym niebezpieczeństw. Zawsze trzymać dzieci z dala od materiałów pakunkowych.

⚠ NIEBEZPIECZEŃSTWO!
Ryzyko porażenia prądem! Nigdy nie naprawiać produktu samodzielnie.

W razie awarii naprawy mogą być wykonywane wyłącznie przez wykwalifikowany personel.

⚠ OSTRZEŻENIE! Ryzyko porażenia prądem! Nie zanurzać części elektrycznych produktu w wodzie lub innych płynach. Nigdy nie trzymać produktu pod bieżącą wodą.

⚠ OSTROŻNIE! Ryzyko porażenia prądem! Nie używać uszkodzonego produktu. Odłączyć produkt od zasilania i skontaktować się ze sprzedawcą, jeśli jest uszkodzony.

⚠ OSTRZEŻENIE! Ryzyko zranienia! Przed czyszczeniem i gdy produkt nie jest używany należy go wyłączyć i odłączyć od gniazdka elektrycznego.

⚠ OSTRZEŻENIE! Niewłaściwe użytkowanie może doprowadzić do obrażeń ciała. Z produktu należy korzystać wyłącznie zgodnie z niniejszą instrukcją. Nigdy nie próbować modyfikować produktu.

- Produkt ten może być używany przez dzieci w wieku powyżej 8 lat i osób o ograniczonych zdolnościach fizycznych, zmysłowych lub umysłowych lub braku doświadczenia i wiedzy, gdy jest nadzorowany lub pouczony o bezpiecznym użyciu produktu i wynikających z niego zagrożeniach.
- Dzieci nie mogą bawić się produktem.
- Czyszczenia i prac konserwacyjnych nie mogą przeprowadzać dzieci pozostawione bez nadzoru.
- Produkt nie może być pozostawiony bez opieki, gdy jest podłączony do sieci.
- Przed napełnieniem zbiornika na wodę wyciągnąć wtyczkę sieciową z gniazdka sieciowego.
- Produkt może być używany lub umieszczany tylko na równej i stabilnej powierzchni.
- Kładąc produkt na jego stopce należy upewnić się, że powierzchnia, na której będzie spoczywać stopka jest stabilna.
- Produktu nie wolno używać, jeśli został upuszczony, gdy wykazuje widoczne oznaki uszkodzenia lub jeśli cieknie.
- Produkt może być używany tylko z dostarczoną podstawką.
- Upewnić się, że napięcie znamionowe podane na tabliczce znamionowej jest zgodne z napięciem sieci zasilającej.
- Produkt ma zwiększone zapotrzebowanie na energię. Do tego samego obwodu nie należy podłączać innych urządzeń (np. grzejników, klimatyzatorów, itp.).
- Nie zaleca się używania przedłużaczy. Jeśli jednak przedłużacz jest absolutnie konieczny, to należy stosować taki, który jest przystosowany do przepływu prądu o natężeniu co najmniej 10 A. Przedłużacz układać w taki sposób, aby nikt nie mógł potknąć się o niego i nie można go było uszkodzić w inny sposób.
- Nie używać produktu, jeśli kabel zasilania lub wtyczka są uszkodzone, jeśli produkt nie działa prawidłowo lub jest w jakikolwiek sposób uszkodzony.
- Produkt stosować tylko w pomieszczeniach suchych.

- Nie obsługiwać produktu mokrymi rękami lub stojąc na mokrej podłodze. Nie dotykać wtyczki sieciowej mokrymi rękami.
 - Chronić produkt przed wysoką temperaturą. Nie umieszczać produktu w pobliżu otwartego ognia ani źródeł ciepła, takich jak piece lub grzejniki.
 - Regularnie sprawdzać, czy wtyczka sieciowa i kabel zasilania nie są uszkodzone. W przypadku uszkodzenia kabla zasilania tego produktu musi on zostać wymieniony przez producenta lub jego serwis klientowski lub też osobę posiadającą podobne kwalifikacje. Pozwoli to uniknąć zagrożeń.
 - Kabel zasilania chronić przed uszkodzeniem. Nie dopuszczać, aby zwisał nad ostrymi krawędziami, był ściśnięty lub zgięty. Kabel zasilania trzymać z dala od gorących powierzchni i otwartego ognia. Uważać, aby przypadkowo nie potknąć się o niego lub go nie pociągnąć.
 - Zaprzestać korzystania z produktu, jeśli znajdujące się na kablu zasilania zabezpieczenie przed zagięciem jest uszkodzone!
 - Nie wyciągać wtyczki sieciowej z gniazda sieciowego ciągnąc za kabel zasilania i nie owijać go wokół produktu.
 - Chronić produkt, kabel zasilania i wtyczkę sieciową przed kurzem, bezpośrednim działaniem promieni słonecznych, kapiącą i pryskającą wodą.
 - Przed odłączeniem produktu od źródła zasilania zawsze najpierw wyłączyć zasilanie.
 - Produkt trzymać w odległości co najmniej 50 cm od innych przedmiotów (zasłon, ścian, itp.).
 - Produkt przechowywać w chłodnym, suchym miejscu, z dala od wilgoci i poza zasięgiem dzieci
- **Zagrożenia poparzeniem**
- Produkt należy używać trzymając wyłącznie za uchwyt, gdy jest gorący.

- Para jest bardzo gorąca. Nigdy nie trzymać rąk przed otworem wylotowym pary.
- Nigdy nie dotykać stopki żelazka (np. w celu sprawdzenia temperatury) podczas używania żelazka lub gdy się nagrzewa.
- Żelazko parowe i kabel zasilania należy trzymać w miejscu niedostępnym dla dzieci w wieku poniżej 8 lat, gdy są podłączone do sieci lub zanim ostygną.

● **Przed pierwszym użyciem**

- Usunąć opakowanie. Upewnić się, że wszystkie elementy są dostępne.
- W celu usunięcia resztek produkcyjnych lub transportowych, przed pierwszym użyciem wyprasować kawałek materiału (np. szmatkę lub tkaninę).





i RADA: Podczas pierwszego użycia produkt może wydzielać niewielkie opary lub nieprzyjemne zapachy. Są to pozostałości produkcji lub transportu, które szybko znikają. Mogą również występować ciche dźwięki, takie jak kliknięcia lub trzaski. Znikną one również szybko po ostatecznym dopasowaniu części z tworzywa sztucznego w warunkach roboczych.

● **Obsługa**

● **Ustawianie temperatury**

- Wskaźnik za regulatorem temperatury **11** wskazuje bieżące ustawienie temperatury.
- Regulatorem temperatury **11** przekręcić zgodnie z ruchem wskazówek zegara od pozycji minimalnej **MIN** do wymaganego poziomu temperatury.

- Regulator temperatury **11** posiada 3 zakresy. To zalecenia ogólne, zależne od rodzaju prasowanego materiału:

Symbol	Ustawienie
	Niska temperatura Tkaniny syntetyczne (np. nylon)
	Średnia temperatura Tkaniny delikatne (np. jedwab lub wełna)
	Wysoka temperatura Tkaniny grube (np. bawełna lub len)
	Najwyższa temperatura Do prasowania parowego

● **Prasowanie**

⚠ UWAGA! Przed rozpoczęciem prasowania zawsze sprawdzać instrukcję prasowania tkaniny. Zazwyczaj znajduje się na przyszywanej metce.

⚠ UWAGA! Produkt musi być używany wyłącznie na płaskiej i stabilnej powierzchni.

i RADY:

- Produkt może być używany bezprzewodowo. To sprawia, że produkt jest nieco lżejszy. Kabel zasilania **8** nie jest już przeszkodą podczas prasowania.
 - Jak tylko produkt zostanie postawiony na podstawce **10**, to stopa żelazka **14** zaczyna się nagrzewać. Wskaźnik temperatury **6** świeci się aż do osiągnięcia ustawionej temperatury.
1. Regulator temperatury **11** przekręcić w kierunku przeciwnym do ruchu wskazówek zegara, ustawiając na pozycji **MIN**.
 2. Wtyczkę sieciową **8** podłączyć do gniazdka sieciowego.
 3. Upewnić się, że kabel zasilania **8** jest bezpiecznie poprowadzony.

4. Regulatorem temperatury [11] ustawić żądaną temperaturę.

Wskaźnik temperatury [6]	
Włączony	Produkt nie osiągnął jeszcze ustawionej temperatury i nadal się nagrzewa.
Wyłączony	Ustawiona temperatura została osiągnięta.

5. Po osiągnięciu ustawionej temperatury można przystąpić do prasowania.

Prasowanie bezprzewodowe

- i RADA:** Strzałka ▼ na produkcie i strzałka na podstawie ▲ [10] muszą być zrównane.
1. Produkt umieścić na podstawie [10].
 2. Poczekać, aż wskaźnik temperatury [6] zgaśnie.
 3. Gdy strzałki ▼ i ▲ są zrównane, to produkt jest zablokowany (rys. C). Blokadę podstawki [9] przesunąć w kierunku znaku ☞ i podnieść produkt.
 4. Rozpocząć prasowanie.
 5. W celu ponownego podgrzania produktu należy umieścić go na podstawie [10].
- i RADA:** Produkt jest zablokowany na podstawie [10] tylko wtedy, gdy strzałka ▼ na produkcie jest zrównana ze strzałką ▲ na podstawie.

Prasowanie z kablem zasilania

1. Produkt umieścić na podstawie [10]. Upewnić się, że strzałki ▼ i ▲ są zrównane ze sobą (rys. C).
 2. Poczekać, aż wskaźnik temperatury [6] zgaśnie.
 3. Po osiągnięciu ustawionej temperatury można przystąpić do prasowania.
- i RADA:** Aby prasować z dużą liczbą uderzeń pary w krótkich odstępach czasu, zaleca się prasowanie z podłączonym kablem zasilania [8]. W przeciwnym razie temperatura stopy żelazka [14] może szybciej niż zwykle spaść poniżej ustawionej temperatury z powodu zbyt wielu uderzeń pary.

● Napełnianie zbiornika wodą

⚠ NIEBEZPIECZEŃSTWO! Ryzyko porażenia prądem! Przed napełnieniem zbiornika wodą zawsze wyjmować wtyczkę sieciową [8] z gniazdka sieciowego.

⚠ UWAGA! Zbiornik na wodę napełniać wodą wodociągową lub destylowaną bez żadnych dodatków. Jeśli woda wodociągowa jest twarda, to należy używać wody destylowanej. W przypadku wody średnio twardej należy stosować wodę destylowaną wody i wodociągową w stosunku 1:1.

⚠ UWAGA! Do napełniania zbiornika na wodę należy używać miarki [15].

i RADA: Pojemność zbiornika na wodę wynosi ok. 320 ml.

i RADA: Znak **max** [13] poziomu maksymalnego obowiązuje wtedy, gdy produkt stoi pionowo na podstawie [10].

1. Przechylić produkt do przodu pod kątem ok. 45°.
2. Otworzyć pokrywę wlewu [2].
3. Ostrożnie wlać wodę do zbiornika. Nie przekraczać znaku **max** [13].
4. Zamknąć pokrywę wlewu [2].

Spryskiwacz

- Jeśli to konieczne, tkaninę przed stopą żelazka [14] można spryskać wodą przed prasowaniem. Nacisnąć przycisk spryskiwacza [4].

Wyrzut pary



- Jeśli zachodzi potrzeba, tkaninę można poddawać działaniu pary, wyrzucanej przez stopę żelazka [14]. Nacisnąć przycisk wyrzutu pary [5].

i RADY:

- Vertical Steam**  Wyrzut pary może być również stosowany w pozycji pionowej.
- Im wyższa temperatura, tym większy wyrzut pary.

Prasowanie parowe

- Jeśli jest konieczne, to istnieje możliwość ciągłego wydatku pary.
- Regulator temperatury [11] musi być ustawiony na poziomie najwyższym , bo w przeciwnym razie nie będzie można wytworzyć wystarczającej ilości pary.
- Regulator poziomu pary [3] ma 3 pozycje nastawcze:

		
Brak pary	Średnia ilość pary	Maksymalna ilość pary

- ❗ **RADA:** Ciągłe dostarczanie pary jest możliwe tylko w pozycji poziomej. Jeśli trzymasz produkt pionowo lub go wyłączysz, dostarczanie pary zostanie przerwane.

Kończenie prasowania

1. Regulator temperatury [11] przekręcić w kierunku przeciwnym do ruchu wskazówek zegara, ustawiając na pozycji **MIN**.
2. Produkt należy postawić podstawką [10] na stabilnej i płaskiej powierzchni.
3. Wtyczkę sieciową [8] wyjąć z gniazdka sieciowego.
4. Pozwolić urządzeniu ostygnąć (zajmie to ok. 15 minut). Nie zostawiać produktu bez nadzoru, gdy jest jeszcze gorący.
5. Aby zapobiec osadzaniu się kamienia, po każdym użyciu należy opróżnić zbiornik. W tym celu otworzyć pokrywę wlewu [2]. Opróżnić zbiornik przez wlew, trzymając żelazko parowe nad umywalką stopą do góry.

● Dodatkowe własności produktu

● System zapobiegający kapaniu Anti Drip

- Produkt posiada system zapobiegający kapaniu. Zapobiega to wydostawaniu się wody ze stopy żelazka [14], gdy temperatura jest zbyt niska, aby wytworzyć wystarczającą ilość pary. Zapobiega to zostawianiu śladów wody na odzieży.

● Filtr zapobiegający osadzaniu się kamienia Anti Calc

- Produkt posiada filtr zapobiegający osadzaniu się kamienia. To jest filtr stały. Nie trzeba go wymieniać ani konserwować.
- Aby zachować funkcjonalność filtra, zbiornik napełniać tylko wodą z kranu lub wodą destylowaną.
- Nie stosować żadnych dodatków. Może to spowodować uszkodzenie filtra wody.

● Czyszczenie i konserwacja

- ⚠ **NIEBEZPIECZEŃSTWO! Ryzyko porażenia prądem!** Przed czyszczeniem zawsze wyjmować wtyczkę sieciową [8] z gniazdka sieciowego.

- ⚠ **OSTRZEŻENIE!** Nie zanurzać części elektrycznych produktu w wodzie ani w innych płynach. Nigdy nie trzymać produktu pod bieżącą wodą.

- Czyścić produkt lekko zwilżoną ściereczką.
- Nie pozwalać, aby woda lub inne płyny dostały się do wnętrza produktu.
- Do czyszczenia nie wolno używać żrących, agresywnych środków czyszczących ani twardych szczotek.
- Stopę żelazka [14] należy czyścić wilgotną ściereczką i łagodnym, nieściernym środkiem czyszczącym.
- Po czyszczeniu wszystkie części pozostawić do całkowitego wyschnięcia.

● Funkcja samoczyszczenia

- Produkt ma funkcję samoczyszczenia, która usuwa zabrudzenia i zwapnienia kanałów parowych.
- Funkcję samoczyszczenia należy stosować co najmniej 2 razy w miesiącu.
- Jeśli używana jest woda z kranu: Funkcję samoczyszczenia stosować po każdym użyciu.

❗ **RADA:** O twardość wody w swoim gospodarstwie domowym należy pytać lokalnego dostawcę wody.

⚠ **NIEBEZPIECZEŃSTWO! Ryzyko porażenia prądem!** Przed napełnieniem zbiornika wodą zawsze wyjmować wtyczkę sieciową [8] z gniazdka sieciowego.

1. Zbiornik na wodę napełniać w taki sposób, aby nigdy nie został przekroczony znak **max** [13]. W tym celu otworzyć pokrywę wlewu [2].
2. Produkt umieścić na podstawie [10]. Upewnić się, że strzałki ▼ i ▲ są zrównane ze sobą (rys. C).
3. Regulator temperatury [11] przekręcić w kierunku przeciwnym do ruchu wskazówek zegara, ustawiając na pozycji **MIN**.
4. Wtyczkę sieciową [8] podłączyć do gniazdka sieciowego.
5. Regulator temperatury [11] ustawić na najwyższą temperaturę (przekręcić zgodnie z ruchem wskazówek zegara aż do oporu).
6. Regulator poziomu pary [3] ustawić na wytwarzanie maksymalnej ilości pary.
7. Zaczekać, aż produkt się nagrzej i wskaźnik temperatury [6] zgaśnie.
8. Trzymać produkt poziomo nad zlewem.
9. Przytrzymać wciśnięty przycisk samoczyszczenia [12] dopóki nie wydostaną się para, wrzątek i zanieczyszczona woda.
10. Opróżnić zbiornik z pozostałej wody wylewając ją przez wlew [2].

● Przechowywanie

- Produkt umieścić na podstawie [10]. Upewnić się, że strzałki ▼ i ▲ są zrównane ze sobą (rys. C).
- Przechowywać produkt w oryginalnym opakowaniu, gdy nie jest używany.
- Produkt przechowywać w suchym, niedostępnym dla dzieci miejscu.
- Produkt należy przechowywać tylko z pustym zbiornikiem wody.
- Upewniać się, że kabel zasilania [8] jest owinięty równo i bez załamań wokół podstawy [7] (rys. D).

● Utylizacja

Opakowanie wykonane jest z materiałów przyjaznych dla środowiska, które można przekazać do utylizacji w lokalnym punkcie przetwarzania surowców wtórnych.



Przy segregowaniu odpadów prosimy zwrócić uwagę na oznakowanie materiałów opakowaniowych, oznaczone są one skrótami (a) i numerami (b) o następującym znaczeniu:
1-7: Tworzywa sztuczne/20-22:
Papier i tektura/80-98: Materiały kompozytowe.

Produkt:



FR
ÉLÉMENTS
D'EMBALLAGE +
NOTICE



FR
Ce produit et ses accessoires
se recyclent



Points de collecte sur www.quefairemedesdechets.fr
Privilégiez la réparation ou le don de votre appareil!

Produkt, materiały opakowaniowe, nadają się do recyklingu i podlegają rozszerzonej odpowiedzialności producenta. Wyrzucić je osobno, zgodnie z ilustracją przedstawiającą informacje o sortowaniu, aby zapewnić lepszą utylizację odpadów.

Logo Triman jest ważne tylko dla Francji.



Informacji na temat możliwości utylizacji wyeksploatowanego produktu udziela urząd gminy lub miasta.



Z uwagi na ochronę środowiska nie wyrzucać urządzenia po zakończeniu eksploatacji do odpadów domowych, lecz prawidłowo zutylizować. Informacji o punktach zbiorczych i ich godzinach otwarcia udziela odpowiedni urząd.

Elektroodpady nie mogą być wyrzucane do pojemników do selektywnej zbiórki odpadów komunalnych. Można je oddać w specjalnie wyznaczonych miejscach np. Punkt Selektywnej Zbiórki Odpadów Komunalnych lub/bądź w punktach handlowych oferujących w sprzedaży sprzęt elektroniczny.

Należy postępować zgodnie z obowiązującymi w Polsce przepisami dotyczącymi selektywnej zbiórki urządzeń elektrycznych i elektronicznych. Zużyty sprzęt może mieć szkodliwy wpływ na środowisko i zdrowie ludzi z uwagi na potencjalną zawartość niebezpiecznych substancji, mieszanin oraz części składowych. Gospodarstwo domowe spełnia ważną rolę w przyczynianiu się do ponownego użycia i odzysku surowców wtórnych, w tym recyklingu zużytego sprzętu. Na tym etapie kształtuje się postawy, które wpływają na zachowanie wspólnego dobra jakim jest czyste środowisko naturalne.

● **Gwarancja**

Produkt został wyprodukowany zgodnie z surowymi wytycznymi dotyczącymi jakości i dokładnie przetestowane przed dostawą. W przypadku wad materiałowych lub produkcyjnych przysługują Państwu prawa ustawowe wobec sprzedawcy produktu. Państwa prawa ustawowe nie są w żaden sposób ograniczone przez naszą gwarancję przedstawioną poniżej.

Gwarancja na ten produkt wynosi 3 lata od daty zakupu. Okres gwarancji rozpoczyna się od daty zakupu. Proszę przechowywać oryginalny rachunek w bezpiecznym miejscu, ponieważ ten dokument jest wymagany jako dowód zakupu.

Wszelkie uszkodzenia lub wady obecne już w momencie zakupu należy zgłosić niezwłocznie po rozpakowaniu produktu.

Jeżeli w ciągu 3 lat od daty zakupu produkt wykaże wady materiałowe lub produkcyjne, to – według naszego uznania – bezpłatnie go naprawimy lub wymienimy. Okres gwarancji nie ulega przedłużeniu o przyznane roszczenie gwarancyjne. Dotyczy to również wymienionych i naprawionych części.

Niniejsza gwarancja traci ważność, jeśli produkt został uszkodzony, był niewłaściwie użytkowany lub konserwowany.

Gwarancja obejmuje wady materiałowe i produkcyjne. Niniejsza gwarancja nie obejmuje części produktu, które podlegają normalnemu zużyciu i dlatego są uważane za części zużywalne (np. baterie, akumulatory, węże, wkłady atramentowe), ani nie obejmuje uszkodzeń części delikatnych, np. przetłaczników lub części wykonanych ze szkła.

Zgodnie z Kodeksem Cywilnym art. 581 §1 wraz z wymianą urządzenia lub ważnej części czas gwarancji rozpoczyna się na nowo.

● **Sposób postępowania w przypadku naprawy gwarancyjnej**

Aby zapewnić szybkie rozpatrzenie Państwa wniosku, prosimy stosować się do następujących wskazówek:

Przed skontaktowaniem się z działem serwisowym należy przygotować paragon i numer artykułu (IAN 437452_2304) jako dowód zakupu.

Numerы artykułów można znaleźć na tabliczce znamionowej, na grawerunku, na stronie tytułowej jego instrukcji (na dole po lewej stronie) lub jako naklejkę na stronie odwrotnej lub spodniej.

W razie wystąpienia błędów w działaniu lub innych wad, należy skontaktować się najpierw z wymienionym poniżej działem serwisowym telefonicznie lub pocztą elektroniczną.

Produkt uznany za uszkodzony można następnie z dołączeniem dowodu zakupu (paragonu) i podaniem, na czym polega wada i kiedy wystąpiła, przestać bezpłatnie na podany Państwu adres serwisu.



● **Serwis**

 **Serwis Polska**

Tel.: 008004911946

E-Mail: owim@lidl.pl



Použitá výstražná upozornění a symboly	Strana	63
Úvod	Strana	64
Použití ke stanovenému účelu	Strana	64
Rozsah dodávky	Strana	64
Popis dílů	Strana	64
Technické údaje	Strana	64
Bezpečnostní pokyny	Strana	64
Nebezpečí popálenin	Strana	67
Před prvním použitím	Strana	67
Obsluha	Strana	67
Nastavte teplotu	Strana	67
Žehlení	Strana	68
Naplnění nádržky na vodu	Strana	69
Ukončení žehlení	Strana	69
Další vlastnosti výrobku	Strana	69
Systém proti odkapávání 	Strana	69
Filtr proti vodnímu kameni 	Strana	69
Čištění a péče	Strana	70
Samočistící funkce	Strana	70
Skladování	Strana	70
Zlikvidování	Strana	70
Záruka	Strana	71
Postup v případě uplatňování záruky	Strana	71
Servis	Strana	71

Použitá výstražná upozornění a symboly

V tomto návodu k obsluze, krátkém návodu a na obalu jsou používána následující upozornění:

	<p>NEBEZPEČÍ! Tento symbol se signální slovem „Nebezpečí“ označuje ohrožení s vysokým stupněm rizika, které má, pokud se mu nezabrání, za následek těžké zranění nebo smrt.</p>		Střídavý proud/napětí
		Hz	Hertz (síťová frekvence)
		W	Watt
	<p>VAROVÁNÍ! Tento symbol se signální slovem „Varování“ označuje ohrožení se středním stupněm rizika, které může mít, pokud se mu nezabrání, za následek těžké zranění nebo smrt.</p>		UPOZORNĚNÍ: Tento symbol se signálním slovem „Upozornění“ poskytuje další užitečné informace.
			Používejte výrobek jen v suchých vnitřních prostorech.
	<p>OPATRŇĚ! Tento symbol se signální slovem „Opatrně“ označuje ohrožení s nízkým stupněm rizika, které může mít, pokud se mu nezabrání, za následek malé nebo lehké zranění.</p>		Nebezpečí – riziko úrazu elektrickým proudem!
	<p>VÝSTRAHA! Tento symbol se signálním slovem „Výstraha“ označuje nebezpečí možného poškození majetku.</p>		<p>OPATRŇĚ Horký povrch!</p> <p>Tento symbol upozorňuje horký povrch.</p>
	<p>Bezpečnostní pokyny Pokyny pro činnost</p>	CE	Značka CE potvrzuje shodu se směrnicemi EU, které se na výrobek vztahují.

BEZDRÁTOVÁ NAPAŘOVACÍ ŽEHLIČKA

● **Úvod**

Blahopřejeme Vám ke koupi nového výrobku. Rozhodli jste se pro kvalitní produkt. Návod k obsluze je součástí tohoto výrobku. Obsahuje důležité pokyny pro bezpečnost, použití a likvidaci. Před použitím výrobku se seznamte se všemi pokyny k obsluze a bezpečnostními pokyny. Používejte výrobek jen popsaným způsobem a na uvedených místech. Při předání výrobku třetí osobě předejte i všechny podklady.

● **Použití ke stanovenému účelu**

Tento výrobek je určen k žehlení oblečení. Nepoužívejte ho pro jiné účely.

Tento výrobek je určen pro použití v domácnosti; není vhodný pro profesionální použití.

Výrobce nepřebírá žádnou odpovědnost za škody způsobené neodborným použitím.

● **Rozsah dodávky**

Po vybalení výrobku zkontrolujte, zda je dodávka kompletní a všechny díly jsou v řádném stavu. Před použitím odstraňte všechny obalové materiály.

- 1x Bezdrátová napařovací žehlička
- 1x Základna
- 1x Odměrka
- 1x Krátký návod

● **Popis dílů**

- 1 Vodní tryska
- 2 Plnicí otvor (nádržka na vodu)
- 3 Regulátor páry
- 4 Tlačítko pro funkci postříku
- 5 Tlačítko pro parní ráz
- 6 Teplotní kontrolka (topení)
- 7 Stojánek
- 8 Přípojné vedení (s ochranou kabelu proti zalomení a se svorkou kabelu) a síťová zástrčka
- 9 Zámek pevné základny

- 10 Základna
- 11 Regulátor teploty
- 12 Tlačítko pro samočištění
- 13 Značka **max** (max. náplň vody 320 ml)
- 14 Žehlicí plocha
- 15 Odměrka (max. náplň vody 320 ml)

● **Technické údaje**

Vstupní napětí:	220-240 V~, 50-60 Hz
Příkon:	2000-2400 W
Ochranná třída:	I



Bezpečnostní pokyny

PŘED POUŽITÍM VÝROBKU SE SEZNAMTE SE VŠEMI BEZPEČNOSTNÍMI A OBSLUŽNÝMI POKYNY! KDYŽ PŘEDÁVÁTE TENTO VÝROBEK JINÝM LIDEM, PŘEDEJTE JIM I VŠECHNY DOKUMENTY!

V případě poškození v důsledku nedodržení tohoto návodu na obsluhu se vaše záruka ruší! Za následné škody se nepřebírá žádná odpovědnost! V případě škody na majetku nebo zranění způsobené nesprávným používáním nebo nedodržením bezpečnostních pokynů se nepřebírá žádná odpovědnost!

⚠ VAROVÁNÍ! NEBEZPEČÍ ŽIVOTA A NEHOD PRO KOJENCE A DĚTI!

Nenechte děti hrát si bez dozoru s balicími materiály. Balicí materiál představuje nebezpečí udušení. Děti často podceňují s tím spojená nebezpečí. Vždy udržujte balicí materiál mimo dosah dětí.

⚠ NEBEZPEČÍ! Riziko úrazu elektrickým proudem!

Nepokoušejte se sami výrobek opravovat.

V případě poruchy smí opravy provádět výhradně kvalifikovaný personál.

⚠ VAROVÁNÍ! Riziko úrazu elektrickým proudem!

Neponořujte elektrické části výrobku do vody nebo jiných kapalin. Nikdy výrobek nedržte pod tekoucí vodou.

⚠ OPATRNĚ! Riziko úrazu elektrickým proudem!

Poškozený výrobek nepoužívejte. Když je výrobek poškozen odpojte výrobek z elektrické sítě a obraťte se na svého prodejce.

⚠ VAROVÁNÍ! Riziko

zranění! Výrobek vypněte a odpojte jej od elektrické sítě předtím, než začnete provádět čisticí práce, a v případě, že výrobek není používán.

⚠ VAROVÁNÍ! Neodborné použití může vést k zraněním. Používejte tento výrobek výhradně podle tohoto návodu. Nepokoušejte se výrobek nějakým způsobem měnit.

- Tento výrobek mohou používat děti starší 8 let i osoby se sníženými fyzickými, smyslovými či mentálními schopnostmi nebo s nedostatkem zkušeností a znalostí, pokud jsou pod dohledem nebo byly poučeny ohledně bezpečného používání přístroje a chápou z toho vyplývající rizika.
- Děti si nesmí s výrobkem hrát.
- Čištění a užitelskou údržbu nesmějí provádět děti bez dohledu.
- Výrobek nesmí zůstat bez dozoru, dokud je připojen v elektrické síti.

- Před naléváním vody do nádržky na vodu, musí být síťová zástrčka vytažena ze zásuvky.
- Výrobek smí být používán nebo odstaven pouze na rovném a stabilním povrchu.
- Když je výrobek odstaven na své odstavovací ploše, musí být odstavovací plocha umístěna na stabilním povrchu.
- Výrobek nesmí být používán, pokud spadl, má viditelné známky poškození nebo pokud je netěsný.
- Výrobek smí být používán pouze s dodanou základnou.
- Dbejte na to, aby jmenovité napětí na typovém štítku odpovídalo napětí v síti vašeho napájení.
- Výrobek má zvýšenou spotřebu energie. Nepřipojujte žádná jiná zařízení (např. topná tělesa, klimatizační zařízení atd.) na stejný obvod.
- Doporučuje se nepoužívat prodlužovací kabely. Pokud je však prodlužovací kabel nezbytný, musí být dimenzován pro proud nejméně 10 A. Prodlužovací kabel položte tak, aby o něj nikdo nemohl zakopnout ani ho nemohl jinak poškodit.
- Neuvádějte tento výrobek do provozu, je-li poškozeno připojovací vedení nebo síťová zástrčka, pokud výrobek nefunguje nebo je jakýmkoli způsobem poškozen.
- Používejte výrobek jen v suchých vnitřních prostorách.
- Nepoužívejte výrobek s mokřýma rukama nebo pokud stojíte na vlhké podlaze. Nedotýkejte se síťové zástrčky mokřýma rukama.
- Chraňte výrobek proti horku. Nepokládejte výrobek do blízkosti otevřeného ohně nebo zdrojů tepla, jako jsou kamna nebo topná tělesa.
- Pravidelně kontrolujte síťovou zástrčku a přípojné vedení na poškození. Když je síťové přípojné vedení tohoto výrobku poškozeno, musí být nahrazeno výrobcem nebo jeho zákaznickou službou nebo podobně kvalifikovanou osobou, aby se zabránilo ohrožení.

- Chraňte přípojné vedení před poškozením. Nenechte ho viset přes ostré hrany a nelámejte ani neohýbejte jej. Chraňte přípojné vedení před horkými povrchy a otevřenými plameny. Dbejte na to, aby za něj nikdo nemohl neúmyslně tahat nebo přes něj zakopnout.
 - Je-li ochrana proti zalomení připojovacího vedení poškozena, přestaňte výrobek používat!
 - Nevytahujte síťovou zástrčku ze zásuvky za kabel a neotáčejte přípojné vedení okolo výrobku.
 - Chraňte výrobek, připojovací vedení a síťovou zástrčku před prachem, přímým slunečním zářením, kapající a stříkající vodě.
 - Předtím, než výrobek odpojíte od sítě, vždy ho vypněte.
 - Udržujte výrobek minimálně 50 cm od ostatních předmětů (záclony, stěny a podobně).
 - Skladujte výrobek na suchém, studeném místě chráněném před vlhkostí a mimo dosah dětí
- Pára je velmi horká. Nikdy nedržte ruce před výstupem páry.
 - Nikdy se nedotýkejte žehlicí plochy za provozu nebo v ohřátém stavu (např. pro kontrolu teploty).
 - Uchovávejte žehličku a její přípojné vedení mimo dosah dětí mladších než 8 let věku, pokud je připojena, nebo když se ochlazuje.

● **Před prvním použitím**

- Odstraňte veškeré balicí materiály. Zkontrolujte, zda jsou všechny díly úplné.
- Chcete-li odstranit zbytky z výroby či přepravy, žehlete před prvním použitím jednoduchý kus materiálu (např. utěrku nebo hadr).

ⓘ UPOZORNĚNÍ: Při prvním použití výrobek může vylučovat lehké výpary nebo zápach. To jsou výrobní nebo přepravní zbytky, které rychle zmizí. Kromě toho mohou nastat tiché zvuky, například cvakání nebo praskání. Ty také rychle zmizí, jakmile se plastové díly konečně přizpůsobí v provozních podmínkách.

● **Obsluha**





● **Nastavte teplotu**

- Šipka za teplotním regulátorem **[11]** ukazuje aktuální nastavení teploty.
- Otočte regulátorem teploty **[11]** ve směru hodinových ručiček od minimálního nastavení **MIN** na požadovaný teplotní stupeň.

● **Nebezpečí popálenin**

- Chyťte výrobek výhradně za rukojeť, když je zahřátý.

- Teplotní regulátor [11] je rozdělen do 3 oblastí. Jsou to hrubá doporučení pro různé typy látek:

Symbol	Jedno nastavení
	Nízká teplota Pro syntetické látky (např. nylon)
	Střední teplota Pro jemné látky (např. hedvábí nebo vlna)
	Vysoká teplota Pro hrubé látky (např. bavlnu nebo len)
	Nejvyšší teplota Pro napařovací žehlení

● Žehlení

⚠ VÝSTRAHA! Před žehlením vždy zkontrolujte pokyny pro žehlení látky nebo oblečení. Obvykle je najdete na přišitém štítku.

⚠ VÝSTRAHA! Používejte výrobek vždy na rovinném a stabilním podloží.

ⓘ UPOZORNĚNÍ:

- Výrobek může být provozován bez drátu. Tím se tento výrobek stane o něco lehčí. Přípojné vedení [8] již při žehlení nepřekáží.
- Jakmile je výrobek umístěn na základně [10] žehlicí plocha [14] se zahřívá. Teplotní kontrolka [6] svítí, dokud se nedosáhne nastavené teploty.

1. Otočte teplotní regulátor [11] proti směru hodinových ručiček a až na doraz do polohy **MIN**.
2. Spojte síťovou zástrčku [8] s vhodnou zásuvkou.
3. Ujistěte se, že je přípojné vedení [8] položen bezpečně.

4. Nastavte regulátor teploty [11] na požadovanou teplotu.

Teplotní kontrolka [6]	
Zap	Výrobek ještě nedosáhl nastavené teploty a ještě se ohřívá.
Vyp	Nastavená teplota byla dosažena.

5. Když je dosaženo nastavené teploty, můžete začít se žehlením.

Žehlení bez drátu

ⓘ **UPOZORNĚNÍ:** Šipky na výrobku ▼ a na základně ▲ [10], musí být navzájem vyrovnány.

1. Dejte výrobek na základnu [10].
2. Počkejte, až teplotní kontrolka [6] zhasne.
3. Šipky ▼ a ▲ jsou mezi sebou vyrovnány, když je výrobek uzavřen (obr. C). Posuňte zámek pevné základny [9] ve směru ☞ a zvedněte výrobek nahoru.
4. Začněte se žehlením.
5. Pro nové ohřátí výrobku ho dejte na základnu [10].

ⓘ **UPOZORNĚNÍ:** Výrobek je pevně zablokován na základně [10] pouze tehdy, když jsou šipky na výrobku ▼ a na základně ▲ vyrovnány.

Žehlení s přípojným vedením

1. Dejte výrobek na základnu [10]. Ujistěte se, že jsou ▼ a ▲ navzájem vyrovnány (obr. C).
2. Počkejte, až teplotní kontrolka [6] zhasne.
3. Když je dosaženo nastavené teploty, můžete začít se žehlením.

ⓘ **UPOZORNĚNÍ:** Chcete-li žehlit s mnoha rychlém sledu o sobě následujícími parními šoky, doporučuje se žehlení s přípojním vedením [8]. V opačném případě by mohla teplota žehlicí plochy [14] v důsledku příliš mnoha parních rázů klesnout pod nastavenou teplotu rychleji, než normálně.

● Naplnění nádržky na vodu

⚠ NEBEZPEČÍ! Riziko úrazu

elektrickým proudem! Vždy vytáhněte síťovou zástrčku [8] ze zásuvky, než naplníte nádržku na vodu.

⚠ **VÝSTRAHA!** Naplňte nádržku na vodu vodou z vodovodu nebo destilovanou vodou bez přísad. Pokud je ve vašem regionu tvrdá voda, použijte destilovanou vodu. Pro středně tvrdou vodu smíchejte destilovanou a vodou z vodovodu v poměru 1:1.

⚠ **VÝSTRAHA!** Použijte odměrku [15] k naplnění nádržky na vodu.

ⓘ **UPOZORNĚNÍ:** Kapacita nádržky na vodu je cca 320 ml.

ⓘ **UPOZORNĚNÍ:** Značka **max** [13] je platná pro maximální hladinu vody, pokud výrobek stojí svisle na základně [10].

1. Nakloňte výrobek pod úhlem cca 45° směrem dopředu.
2. Vyklopte víko plnicího otvoru [2].
3. Vodu nalévejte opatrně do nádržky na vodu. Nepřekročte značku **max** [13].
4. Zaklopte víko plnicího otvoru [2].

Funkce postřiku

- Pokud je to zapotřebí, můžete látku před žehlicí plochou [14] postříkat vodou. K tomu stiskněte tlačítko pro funkci postřiku [4].

Parní ráz

- V případě potřeby můžete zapařit tkaninu pomocí žehlicí plochy [14]. K tomu stiskněte tlačítko pro parní ráz [5].

ⓘ **UPOZORNĚNÍ:**

- **Vertical Steam**  Můžete použít parní ráz i ve svislé poloze.
- Čím vyšší je nastavená teplota, tím silnější je parní ráz.

Napařovací žehlení

- Pokud je to nezbytné, můžete nastavit trvalý výstup páry.

- Teplotní regulátor [11] by měl být nastaven na nejvyšší stupeň , protože jinak by nemusel být produkován dostatek páry.
- Regulátor páry [3] má 3 polohy nastavení:

		
Žádná pára	Střední pára	Maximální pára

ⓘ **UPOZORNĚNÍ:** Trvalý výstup páry je možné pouze v horizontální poloze. Pokud výrobek držíte svisle nebo ho odstavíte, je výstup páry přerušen.

● Ukončení žehlení

1. Otočte teplotní regulátor [11] proti směru hodinových ručiček a až na doraz do polohy **MIN**.
2. Odstavte výrobek základnou [10] na rovný a stabilní povrch.
3. Vytáhněte síťovou zástrčku [8] ze zásuvky.
4. Nechte výrobek ochladit (to trvá cca 15 minut). Nenechávejte výrobek bez dozoru, dokud je ještě horký.
5. Pro prevenci usazenin vodního kamene vyprázdněte nádržku na vodu po každém použití. Otevřete pro to víko plnicího otvoru [2]. Vyprázdněte nádržku na vodu přes plnicí otvor tak, že držíte žehličku nad dřezem obráceně.

● Další vlastnosti výrobku

● Systém proti odkapávání



- Výrobek má systém proti odkapávání. To zabrání vodě vystupovat z žehlicí plochy [14], když je teplota příliš nízká, aby produkovala dostatečné množství páry. Tím zabráníte vodním skvrnám na oblečení.

● Filtr proti vodnímu kameni



- Výrobek má filtr proti vodnímu kameni. Jedná se o trvalý vodní filtr. Ten nemůže být nahrazen nebo na něm prováděna údržba.

- Pro zachování funkce filtru naplňujte nádržku na vodu výhradně vodou z vodovodu nebo destilovanou vodou.
- Nepoužívejte žádné přídavné látky. To by mohlo vodní filtr poškodit.

● Čištění a péče

⚠ NEBEZPEČÍ! Riziko úrazu elektrickým proudem! Vytáhněte vždy sířovou zástrčku [8] ze zásuvky, než budete výrobek čistit.

⚠ VAROVÁNÍ! Neponořujte elektrické části výrobku do vody nebo jiných kapalin. Nikdy výrobek nedržte pod tekoucí vodou.

- Čistěte výrobek lehce navlhčeným šátkem.
- Nedovolte, aby dovnitř výrobku pronikla voda nebo jiné kapaliny.
- K čištění nepoužívejte abrazivní, agresivních čisticích prostředků, kovové přístroje nebo tvrdé kartáče.
- Čistěte žehličí plochu [14] vlhkým hadříkem a jemným, neabrazivním čisticím prostředkem.
- Po vyčištění nechte všechny díly oschnout.

● Samočisticí funkce

- Výrobek má k dispozici samočisticí funkci, která odstraňuje znečištění a kalcifikace parních kanálů.
- Použijte samočisticí funkci alespoň 2x za měsíc.
- Pokud používáte vodu z kohoutku: Po každém použití použijte samočisticí funkci.

ⓘ UPOZORNĚNÍ: Zeptejte se na tvrdost vody ve vaší domácnosti u místního dodavatele vody.

⚠ NEBEZPEČÍ! Riziko úrazu elektrickým proudem! Vždy vytáhněte sířovou zástrčku [8] ze zásuvky, než naplníte nádržku na vodu.

1. Nikdy neplňte nádržku na vodu nad značku **max** [13]. Otevřete pro to víko plnicího otvoru [2].
2. Dejte výrobek na základnu [10]. Ujistěte se, že jsou ▼ a ▲ navzájem vyrovnaný (obr. C).

3. Otočte teplotní regulátor [11] proti směru hodinových ručiček a až na doraz do polohy **MIN**.
4. Spojte sířovou zástrčku [8] s vhodnou zásuvkou.
5. Nastavte teplotní regulátor [11] na nejvyšší teplotu (otočte až na doraz ve směru hodinových ručiček).
6. Nastavte regulátor páry [3] do maximální polohy.
7. Počkejte, až výrobek zahřeje a teplotní kontrolka [6] zhasne.
8. Držte výrobek vodorovně nad umyvadlem.
9. Podržte tlačítko pro samočištění [12] stisknuté tak dlouho, až už nevystupuje žádná pára nebo vaříci se a znečištěná voda.
10. Vyprázdněte z nádržky na vodu přes plnicí otvor [2] jakoukoliv zbylou vodu.

● Skladování

- Dejte výrobek na základnu [10]. Ujistěte se, že jsou ▼ a ▲ navzájem vyrovnaný (obr. C).
- Pokud není výrobek používán, skladujte ho v originálním obalu.
- Uchovávejte výrobek a suchém místě mimo dosah dětí.
- Skladujte výrobek pouze s vyprázdněnou nádržkou na vodu.
- Dbejte na to, aby bylo přípojné vedení [8] navinuto rovnoměrně a bez zalomení okolo stojánku [7] (obr. D).

● Zlikvidování

Obal se skládá z ekologických materiálů, které můžete zlikvidovat prostřednictvím místních sběrů recyklovatelných materiálů.



Při třídění odpadu se řiďte podle označení obalových materiálů zkratkami (a) a čísly (b), s následujícím významem: 1–7: umělé hmoty/20–22: papír a lepenka/80–98: složené látky.

Výrobek:



Points de collecte sur www.quefairede mesdechets.fr
Privilégiez la réparation ou le don de votre appareil!

Výrobek a obalové materiály jsou recyklovatelné a podléhají rozšířené odpovědnosti výrobce.

Likvidujte je odděleně podle ilustrovaných Info-tri (informace o třídění), abyste mohli lépe nakládat s odpady.

Logo Triman platí jen pro Francii.



O možnostech likvidace vysloužilých zařízení se informujte u správy vaší obce nebo města.



V zájmu ochrany životního prostředí vysloužilý výrobek nevyhazujte do domovního odpadu, ale předejte k odborné likvidaci. O sběrnách a jejich otevíracích hodinách se můžete informovat u příslušné správy města nebo obce.

● Záruka

Výrobek byl vyroben podle přísných směrnic kvality a před dodáním pečlivě otestován. V případě materiálních nebo výrobních vad máte zákonná práva vůči prodejci výrobku. Vaše zákonná práva nejsou níže uvedenou zárukou nijak omezená.

Záruka na tento výrobek je 3 roky od data zakoupení. Záruční doba začíná dnem zakoupení. Originál dokladu o zakoupení si uschovejte na bezpečném místě, protože tento doklad je vyžadován jako doklad o koupi.

Jakékoli poškození nebo závady, které se vyskytly již v okamžiku nákupu, musí být nahlášeny ihned po vybalení výrobku.

Pokud se u výrobku během 3 let od data zakoupení projeví vada materiálu nebo výrobní vada, pak vám ho podle naší volby bezplatně opravíme nebo vyměníme. Záruční doba se po uznané reklamaci neprodlužuje. To platí také pro vyměněné a opravené díly.

Tato záruka je neplatná, pokud byl výrobek poškozený nebo nesprávně používaný anebo udržovaný.

Záruka se kryje na materiálové a výrobní vady. Tato záruka se nevztahuje na díly výrobku, které podléhají běžnému opotřebení, a tím platí jako opotřebitelné díly (např. baterie, hadice, inkoustové barevné patrony), ani se nevztahuje na poškození rozbitných dílů, např. spínačů nebo dílů ze skla.

● Postup v případě uplatňování záruky

Pro zajištění rychlého zpracování Vašeho případu se řiďte následujícími pokyny:

Pro všechny požadavky si připravte pokladní stvrzenku a číslo artiklu (IAN 437452_2304) jako doklad o zakoupení.

Číslo artiklu najdete na typovém štítku, gravuře, titulní stránce návodu (vlevo dole) nebo na nálepce na zadní nebo spodní straně.

V případě poruch funkce nebo jiných závad nejdříve kontaktujte, telefonicky nebo e-mailem, v následujícím textu uvedené servisní oddělení.

Výrobek registrovaný jako vadný potom můžete s přiloženým dokladem o zakoupení (pokladní stvrzenkou) a údaji k závadě a kdy k ní došlo, bezplatně zaslat na adresu servisu, která Vám byla sdělena.



● Servis

Servis Česká republika

Tel.: 800600632

E-Mail: owim@lidl.cz



Použité výstražné upozornenia a symboly	Strana	73
Úvod	Strana	74
Použitie v súlade s určením	Strana	74
Rozsah dodávky	Strana	74
Popis súčiastok	Strana	74
Technické údaje	Strana	74
Bezpečnostné upozornenia	Strana	74
Nebezpečenstvo popálenín	Strana	77
Pred prvým použitím	Strana	77
Obsluha	Strana	77
Nastavenie teploty	Strana	77
Žehlenie	Strana	78
Naplnenie nádrže na vodu	Strana	78
Ukončenie žehlenia	Strana	79
Ďalšie vlastnosti produktu	Strana	79
Systém proti odkvapkávaniu 	Strana	79
Filter proti usadzovaniu vápnika 	Strana	79
Čistenie a starostlivosť	Strana	80
Funkcia samočistenia	Strana	80
Skladovanie	Strana	80
Likvidácia	Strana	80
Záruka	Strana	81
Postup v prípade poškodenia v záruke	Strana	81
Servis	Strana	81

Použitie výstražné upozornenia a symboly

V tomto návode na používanie, v krátkom návode a na obale sa používajú nasledujúce výstražné upozornenia:

	<p>NEBEZPEČENSTVO! Tento symbol so signálnym slovom „Nebezpečenstvo“ označuje nebezpečenstvo s vysokým stupňom rizika, ktoré, ak sa mu nevyhnete, bude mať za následok smrť alebo vážne zranenie.</p>		Striedavý prúd/striedavé napätie
		Hz	Hertz (sieťová frekvencia)
		W	Watt
	<p>VÝSTRAHA! Tento symbol so signálnym slovom „Výstraha“ označuje nebezpečenstvo so stredným stupňom rizika, ktoré, ak sa mu nevyhnete, bude mať za následok vážne zranenie alebo smrť.</p>		UPOZORNENIE: Tento symbol so signálnym slovom „Upozornenie“ ponúka ďalšie užitočné informácie.
			Produkt používajte len v suchých interiéroch.
	<p>POZOR! Tento symbol so signálnym slovom „Pozor“ označuje nebezpečenstvo s nízkym stupňom rizika, ktoré, ak sa mu nevyhnete, bude mať za následok ľahké alebo stredne ťažké zranenie.</p>		Nebezpečenstvo – úrazu elektrickým prúdom!
	<p>OPATRNE! Tento symbol so signálnym slovom „Opatrne“ označuje možné poškodenie majetku.</p>		<p>POZOR Horúci povrch!</p> <p>Tento symbol upozorňuje na horúci povrch.</p>
	Bezpečnostné upozornenia Manipulačné pokyny	CE	Značka CE potvrdzuje zhodu so smernicami EÚ príslušnými pre produkt.

BEZKÁBLOVÁ NAPAROVACIA ŽEHLIČKA

● Úvod

Blahoželáme Vám ku kúpe Vášho nového výrobku. Rozhodli ste sa pre veľmi kvalitný výrobok. Návod na obsluhu je súčasťou tohto výrobku. Obsahuje dôležité upozornenia týkajúce sa bezpečnosti, používania a likvidácie. Skôr ako začnete výrobok používať, oboznámte sa so všetkými pokynmi k obsluhu a bezpečnosti. Výrobok používajte iba v súlade s popisom a v uvedených oblastiach používania. V prípade postúpenia výrobku ďalším osobám odovzdajte aj všetky dokumenty patriace k výrobku.

● Použitie v súlade s určením

Tento produkt je určený na žehlenie odevu. Nepoužívajte ho na iné účely.

Tento produkt je určený len na použitie v domácnosti; nie je vhodný na komerčné účely.

Výrobca nepreberá žiadnu zodpovednosť za škody spôsobené neodborným používaním.

● Rozsah dodávky

Po vybalení produktu skontrolujte, či je balenie kompletne a či sú všetky časti v riadnom stave. Pred používaním odstráňte všetky obalové materiály.

- 1x Bezkáblková naparovacia žehlička
- 1x Stojan
- 1x Odmerka
- 1x Krátky návod

● Popis súčiastok

- 1 Rozprašovač vody
- 2 Otvor na nalievanie (nádž na vodu)
- 3 Regulátor pary
- 4 Tlačidlo na funkciu rozprašovania
- 5 Tlačidlo na vypustenie pary
- 6 Kontrolka teploty (hriatie)
- 7 Stojan
- 8 Napájací kábel (s ochranou proti ohnutiu a s káblovým klipom) a sieťová zástrčka

- 9 Zariadenie stojanu na státie
- 10 Stojan
- 11 Regulátor teploty
- 12 Tlačidlo na samočistenie
- 13 Označenie **max** (max. množstvo vody 320 ml)
- 14 Žehliaca plocha
- 15 Odmerka (max. množstvo vody 320 ml)

● Technické údaje

Vstupné napätie:	220-240 V~, 50-60 Hz
Spotreba energie:	2000-2400 W
Trieda ochrany:	I

 **Bezpečnostné upozornenia**
PRED POUŽITÍM PRODUKTU SA OBOZNÁMTE SO VŠETKÝMI BEZPEČNOSTNÝMI UPOZORNENIAMÍ A POKYNNAMI NA OBSLUHU! KEĎ BUDETE TENTO PRODUKT ODOVZDÁVAŤ ĎALEJ, ODOVZDAJTE AJ KOMPLETNÚ DOKUMENTÁCIU K PRODUKTU!

V prípade poškodenia z dôvodu nedodržania tohto návodu na obsluhu zaniká nárok na záruku! Za následne vzniknuté škody nepreberáme žiadnu záruku! V prípade majetkových alebo personálnych škôd z dôvodu neodborného používania alebo nedodržania bezpečnostných upozornení nepreberáme žiadnu zodpovednosť!

⚠ VÝSTRAHA!
NEBEZPEČENSTVO
OHROZENIA ŽIVOTA A
ÚRAZU PRE DOJČATÁ A
DETI!

Deti nenechávajú bez dozoru v blízkosti obalových materiálov. Obalový materiál predstavuje nebezpečenstvo udusenía. Deti často podceňujú nebezpečenstvo spojené s obalovými materiálmi. Nedovoľte, aby sa deti dostali sa do blízkosti obalového materiálu.

⚠ NEBEZPEČENSTVO!
Úrazu elektrickým
prúdom! Nepokúšajte sa opravovať produkt svojpomocne.

V prípade poruchy môžu opravy vykonávať výlučne kvalifikovaní odborníci.

⚠ VÝSTRAHA! Úrazu
elektrickým prúdom!
Elektrické časti produktu neponárajte do vody alebo iných kvapalín. Produkt nikdy nedržte pod tečúcou vodou.

⚠ POZOR! Úrazu
elektrickým prúdom!
Nepoužívajte poškodený produkt. Ak je produkt poškodený, odpojte ho od elektrickej siete a obráťte sa na predajcu.

⚠ VÝSTRAHA!
Nebezpečenstvo
poranenia! Produkt vypnite a odpojte ho z elektrickej siete pred vykonaním akýchkoľvek čistiacich prác a tiež vtedy, keď produkt nebudete používať.

⚠ VÝSTRAHA! Neodborné použitie môže spôsobiť zranenia. Tento produkt používajte výlučne podľa tohto návodu. Nepokúšajte sa produkt žiadnym spôsobom meniť.

- Tento produkt môžu používať deti od 8 rokov a staršie, ako aj osoby so zníženými fyzickými, zmyslovými alebo duševnými schopnosťami, alebo nedostatkom skúseností a vedomostí, ak sú pod dozorom alebo boli poučené ohľadom bezpečného používania výrobku a z toho vyplývajúcich nebezpečenstiev.
- Deti sa nesmú s produktom hrať.

- Čistenie a údržbu nesmú vykonávať deti bez dozoru.
- Produkt nesmiete ponechať bez dozoru, keď je pripojený k elektrickej sieti.
- Pred naplnením nádrže na vodu musíte vytiahnuť sieťovú zástrčku zo zásuvky.
- Produkt sa smie používať alebo umiestňovať iba na rovný a stabilný povrch.
- Ak bude produkt odložený na odkladaciu plochu, musí byť táto umiestnená na stabilnom povrchu.
- Produkt sa nesmie používať, ak spadol, ak vykazuje viditeľné známky poškodenia alebo je netesný.
- Produkt sa smie používať len s dodaným stojanom.
- Uistite sa, že menovité napätie na typovom štítku zodpovedá sieťovému napätiu vášho napájacieho zdroja.
- Produkt má zvýšenú spotrebu energie. Nezapájajte do toho istého elektrického obvodu žiadne iné zariadenia (napr. radiátory, klimatizácie atď.).
- Odporúčame vám nepoužívať žiadne predlžovacie káble. Ak je však nevyhnutne potrebný predlžovací kábel, musí byť dimenzovaný na prúdový tok minimálne 10 A. Predlžovací kábel uložte tak, aby sa oň nikto nemohol potknúť a inak ho poškodiť.
- Produkt nepoužívajte, ak je poškodený napájací kábel alebo zástrčka, ak produkt nefunguje alebo je akýmkoľvek spôsobom poškodený.
- Produkt používajte len v suchých interiéroch.
- Produkt nepoužívajte s mokrými rukami alebo vtedy, keď stojíte na mokrej podlahe. Sieťovú zástrčku nechytajte mokrými rukami.
- Produkt chráňte pred teplom. Produkt neumiestňujte do blízkosti otvoreného ohňa alebo zdrojov tepla, ako sú kachle alebo ohrievače.
- Sieťovú zástrčku a napájací kábel pravidelne kontrolujte, či nie sú poškodené. Ak je napájacie vedenie tohto produktu poškodené, musí ho vymeniť výrobca, jeho servisný zástupca, alebo podobne kvalifikovaná osoba, aby sa predišlo nebezpečenstvám.

- Chránite napájací kábel pred poškodením. Nenechajte ho visieť nad ostrými hranami a nestláčajte ho, ani ho neohýbajte. Napájací kábel držte v dostatočnej vzdialenosti od horúcich plôch a otvoreného plameňa. Dávajte pozor na to, aby nikto omylom nemohol za vedenie potiahnuť alebo oň zakopnúť.
- Produkt ďalej nepoužívajte, keď je poškodená ochrana proti zalomeniu na napájacom kábli!
- Sieťovú zástrčku neťahajte zo zásuvky za napájací kábel a napájací kábel neovíjajte okolo produktu.
- Produkt, napájací kábel a sieťovú zástrčku chráňte pred prachom, priamym slnečným žiarením, kvapkajúcou a striekajúcou vodou.
- Produkt pred odpojením od napájania vždy najprv vypnite.
- Produkt musí byť vzdialený aspoň 50 cm od iných predmetov (záclony, steny, atď.).
- Produkt skladujte na chladnom, suchom mieste, chránený pred vlhkosťou a mimo dosahu detí

● Nebezpečenstvo popálenín

- Keď je produkt zahriaty, chyťajte ho výlučne za rukoväť.
- Para je veľmi horúca. Nikdy nedržte ruky pred výstupom pary.
- Nikdy sa nedotýkajte žehliacej plochy počas prevádzky alebo pri zahrievaní (napr. aby ste skontrolovali teplotu).
- Počas pripojenia alebo chladenia uchovávajte žehličku a napájací kábel mimo dosahu detí mladších ako 8 rokov.

● Pred prvým použitím

- Odstráňte obalový materiál. Skontrolujte, či sú všetky časti kompletne.
- Ak chcete z produktu odstrániť všetky zvyšky z výroby alebo z prepravy, pred prvým použitím vyžehlite jednoduchý kus látky (napr. handru alebo utierku).





i UPOZORNENIE: Produkt môže pri prvom použití uvoľňovať mierne výpary alebo zápach. Ide o zvyšky z výroby alebo z prepravy, ktoré rýchlo zmiznú. Okrem toho sa môžu vyskytovať tiché zvuky ako je praskanie alebo pukanie. Tieto tiež rýchlo zmiznú, keď sa plastové časti prispôbia prevádzkovým podmienkam.

● Obsluha

● Nastavenie teploty

- Ručička za regulátorom teploty **11** ukazuje aktuálne nastavenie teploty.
- Otočte regulátorom teploty **11** v smere hodinových ručičiek od minimálneho nastavenia **MIN** na požadovaný teplotný stupeň.

- Regulátor teploty [11] je rozdelený na 3 časti. Toto sú hrubé odporúčania pre rôzne druhy látok:

Symbol	Nastavenie
	Nízka teplota Pre syntetické látky (napr. nylón)
	Stredná teplota Pre citlivé látky (napr. zamat alebo vlna)
	Vysoká teplota Pre hrubé látky (napr. bavlna alebo plátno)
	Najvyššia teplota Na parné žehlenie

● Žehlenie

⚠ OPATRNE! Pred žehlením vždy skontrolujte pokyny na žehlenie tkaniny alebo odevu. Normálne ich nájdete na našej etike.

⚠ OPATRNE! Produkt vždy používajte na rovnom a stabilnom podklade.

❗ UPOZORNENIA:

- Produkt sa dá používať bezdrôtovo. Vďaka tomu je produkt o niečo ľahší. Napájací kábel [8] počas žehlenia viac neprekáža.
 - Akonáhle produkt položíte na stojan [10], žehliaca plocha [14] sa začne zahrievať. Kontrolka teploty [6] svieti, kým sa nedosiahne požadovaná teplota.
1. Otočte regulátorom teploty [11] proti smeru hodinových ručičiek až na doraz do pozície **MIN**.
 2. Sieťovú zástrčku [8] zapojte do vhodnej zásuvky.
 3. Uistite sa, že napájací kábel [8] je bezpečne rozložený.
 4. Nastavte regulátor teploty [11] na požadovanú teplotu.

Kontrolka teploty [6]	
Zap.	Produkt ešte nedosiahol nastavenú teplotu a zahrieva sa.
Vyp.	Bola dosiahnutá nastavená teplota.

5. Akonáhle je dosiahnutá nastavená teplota, môžete začať žehliť.

Bezdrôtové žehlenie

❗ **UPOZORNENIE:** Šípky na produkte ▼ a na stojane ▲ [10] musia mieriť na seba.

1. Položte produkt na stojan [10].
2. Počkajte, kým zhasne kontrolka teploty [6].
3. Keď je produkt zatvorený, šípky ▼ a ▲ mieria na seba (obr. C). Posuňte zaistenie stojanu na státie [9] do smeru ↗ a zdvihnite produkt.
4. Začnite so žehlením.
5. Pre opätovné zahriatie položte produkt na stojan [10].

❗ **UPOZORNENIE:** Produkt je na stojane [10] pevne uistený len vtedy, keď šípka na produkte ▼ a na stojane ▲ mieria na seba.

Žehlenie s napájacím káblom

1. Položte produkt na stojan [10]. Uistite sa, že ▼ a ▲ mieria na seba (obr. C).
2. Počkajte, kým zhasne kontrolka teploty [6].
3. Akonáhle je dosiahnutá nastavená teplota, môžete začať žehliť.

❗ **UPOZORNENIE:** Ak chcete pri žehlení vypúšťať paru často a rýchlo po sebe, odporúča sa žehlenie s napájacím káblom [8]. V opačnom prípade by mohla teplota žehliacej plochy [14] kvôli častému vypúšťaniu pary klesať pod nastavenú teplotu rýchlejšie ako normálne.

● Naplnenie nádrže na vodu

⚠ NEBEZPEČENSTVO! Úrazu elektrickým prúdom! Pred plnením nádrže na vodu vždy vytiahnite sieťovú zástrčku [8] zo zásuvky.

⚠ OPATRNE! Naplňte nádržku na vodu vodou z vodovodu alebo destilovanou vodou bez prísad. Ak vo vašom regióne tečie tvrdá voda, používajte destilovanú vodu. V prípade stredne tvrdej vody používajte destilovanú vodu a vodu z vodovodu v pomere 1:1.

⚠ OPATRNE! Na plnenie nádrže na vodu používajte odmerku [15].

ⓘ UPOZORNENIE: Kapacita nádrčky na vodu je pribl. 320 ml.

ⓘ UPOZORNENIE: Označenie **max** [13] platí pre maximálny objem vody, ak produkt stojí na stojane [10] kolmo.

1. Nakloňte produkt dopredu o uhol pribl. 45°.
2. Otvorte poklop na otvore na nalievanie [2].
3. Do nádrčky na vodu opatrne nalejte vodu. Neprekročte označenie **max** [13].
4. Zatvorte poklop na otvore na nalievanie [2].

Funkcia rozprašovania

- Pri používaní môžete látku pred žehliacou plochou [14] pokropiť vodou. Na to stlačte tlačidlo na funkciu rozprašovania [4].

Vypustenie pary



- Pri používaní môžete látku cez žehliacu plochu [14] napariť. Použite na to tlačidlo na vypustenie pary [5].

ⓘ UPOZORNENIA:

- Vertical Steam**  Vypustenie pary môžete použiť aj vo vertikálnej polohe.
- Čím vyššia je nastavená teplota, tým silnejšie je vypustenie pary.

Parné žehlenie

- Ak je to potrebné, môžete nastaviť nepretržitý výstup pary.
- Regulátor teploty [11] by mal byť nastavený na najvyšší stupeň , aby sa mohla produkovať dostatočná para.
- Regulátor pary [3] ponúka 3 polohy nastavenia:

		
Žiadna para	Stredné množstvo pary	Maximálne množstvo pary

ⓘ UPOZORNENIE: Nepretržitý výstup pary je možný len vo vodorovnej polohe. Ak držíte produkt vo vzpriamenej polohe alebo ho vypnete, výstup pary sa preruší.

● Ukončenie žehlenia

1. Otočte regulátorom teploty [11] proti smeru hodinových ručičiek až na doraz do pozície **MIN**.
2. Položte produkt so stojanom [10] na rovný a stabilný povrch.
3. Vytiahnite sieťovú zástrčku [8] zo zásuvky.
4. Nechajte produkt vychladnúť (to trvá pribl. 15 minút). Produkt nenechávajte bez dozoru, keď je ešte horúci.
5. Aby ste predišli vápenatým usadeninám, vyprázdnite nádrčku na vodu po každom použití. Na to otvorte poklop na otvore na nalievanie [2]. Vyprázdnite nádrž na vodu cez otvor na nalievanie tak, že žehličku podržite nad umývadlom dole hlavou.

● Ďalšie vlastnosti produktu

● **Systém proti odkvapkávaniu**



- Produkt má systém proti odkvapkávaniu. Ten zabraňuje vytekaniu vody zo žehliacej plochy [14], keď je teplota na produkovanie dostatočnej pary príliš nízka. Tento systém zabraňuje vzniku škvrn od vody na odevu.

● **Filter proti usadzovaniu vápnika**

- Produkt má filter proti usadzovaniu vápnika. Ide o permanentný vodný filter. Tento netreba vymieňať alebo udržiavať.
- Na zachovanie funkcie filtra plňte nádrž na vodu len vodou z vodovodu alebo destilovanou vodou.
- Nepoužívajte žiadne doplnkové látky. Mohlo by to poškodiť vodný filter.

● Čistenie a starostlivosť

⚠ NEBEZPEČENSTVO! Úrazu elektrickým prúdom! Pred čistením produktu vždy vytiahnite sieťovú zástrčku **[8]** zo zásuvky.

⚠ VÝSTRAHA! Elektrické časti produktu neponárajte do vody alebo iných kvapalín. Produkt nikdy nedržte pod tečúcou vodou.

- Produkt čistíte mierne navlhčenou handrou.
- Zabráňte vode alebo iným kvapalinám vniknúť do vnútra produktu.
- Na čistenie nepoužívajte abrazívne, agresívne čistiace prostriedky alebo tvrdé kefy.
- Žehliacu plochu **[14]** čistíte vlhkou handrou a miernym, neabrazívnym čistiacim prostriedkom.
- Po očistení nechajte všetky časti uschnúť.

● Funkcia samočistenia

- Produkt má samočistiacu funkciu, ktorá odstraňuje znečistenie a zavápnenie parných kanálov.
- Funkciu samočistenia použite aspoň 2x za mesiac.
- Keď používate vodu z vodovodu: Samočistiacu funkciu použite po každom použití.

ⓘ UPOZORNENIE: Tvrdosť vody vo svojej domácnosti zistíte u miestneho dodávateľa vody.

⚠ NEBEZPEČENSTVO! Úrazu elektrickým prúdom! Pred plnením nádrže na vodu vždy vytiahnite sieťovú zástrčku **[8]** zo zásuvky.

1. Nikdy nenaplníte nádrž na vodu nad označenie **max** **[13]**. Na to otvorte poklop na otvore na nalievanie **[2]**.
2. Položte produkt na stojan **[10]**. Uistite sa, že ▼ a ▲ mieria na seba (obr. C).
3. Otočte regulátorom teploty **[11]** proti smeru hodinových ručičiek až na doraz do pozície **MIN**.
4. Sieťovú zástrčku **[8]** zapojte do vhodnej zásuvky.

5. Nastavte regulátor teploty **[11]** na najvyššiu teplotu (otočte v smere hodinových ručičiek až na doraz).
6. Nastavte regulátor pary **[3]** na požadovanú pozíciu.
7. Počkajte, kým sa produkt zahreje a zhasne kontrolka teploty **[6]**.
8. Produkt podržte vo vodorovnej polohe nad umývadlom.
9. Podržte tlačidlo na samočistenie **[12]** tak dlho, kým viac nebude vychádzať para alebo vriaca a znečistená voda.
10. Cez otvor na nalievanie **[2]** vyprázdňte z nádrže na vodu prípadnú zostatkovú vodu.

● Skladovanie

- Položte produkt na stojan **[10]**. Uistite sa, že ▼ a ▲ mieria na seba (obr. C).
- Keď produkt nepoužívate, odložte ho v originálnom obale.
- Produkt uchovávajte na suchom mieste mimo dosahu detí.
- Produkt skladujte len s vyprázdnenou nádržkou na vodu.
- Dbajte na to, aby bol napájací kábel **[8]** rovnomerne a bez záhybov obrútený okolo boku stojana **[7]** (obr. D).

● Likvidácia

Obal pozostáva z ekologických materiálov, ktoré môžete odovzdať na miestnych recyklačných zberných miestach.



Všímajte si prosím označenie obalových materiálov pre triedenie odpadu, sú označené skratkami (a) a číslami (b) s nasledujúcim významom: 1-7: Plasty/20-22: Papier a kartón/80-98: Spojené látky.

Výrobok:



FR
ÉLÉMENTS
D'EMBALLAGE +
NOTICE



FR
Cet appareil
et ses accessoires
se recyclent

À DÉPOSER
EN MAGASIN

À DÉPOSER
EN DÉCHÈTERIE

OU

Points de collecte sur www.quefairedesdechets.fr
Privilégiez la réparation ou le don de votre appareil !

Výrobok a obalové materiály sú recyklovateľné a podliehajú rozšírenej zodpovednosti výrobcu. Pre lepšie spracovanie odpadu ich zlikvidujte oddelene podľa obrázkov Info-tri (informácie o triedení).

Triman-Logo platí iba pre Francúzsko.



O možnostiach likvidácie opotrebovaného výrobku sa môžete informovať na Vašej obecnej alebo mestskej správe.



Ak výrobok doslúžil, v záujme ochrany životného prostredia ho neodhoďte do domového odpadu, ale odovzdajte na odbornú likvidáciu. Informácie o zberných miestach a ich otváracích hodinách získate na Vašej príslušnej správe.

● **Záruka**

Výrobok bol starostlivo vyrobený v súlade s prísnyimi smernicami kvality a pred dodaním dôkladne otestovaný. V prípade materiálových alebo výrobných chýb máte zákonné práva voči predajcovi výrobku. Vaše zákonné práva nie sú žiadnym spôsobom obmedzené našou zárukou uvedenou nižšie.

Záruka na tento výrobok je 3 roky od dátumu nákupu. Záručná doba začína plynúť dátumom kúpy. Originál dokladu o kúpe si uschovajte na bezpečnom mieste, pretože tento doklad je potrebný ako dôkaz o kúpe.

Akkoľvek poškodenie alebo nedostatky prítomné už v čase nákupu je potrebné nahlásiť ihneď po vybalení výrobku.

Ak sa v priebehu 3 rokov od dátumu zakúpenia preukáže, že výrobok vykazuje chyby materiálu alebo spracovania, podľa vlastného uváženia Vám ho bezplatne opravíme alebo vymeníme. Záručná doba sa na základe poskytnutej záručnej reklamácie nepredlžuje. To platí aj pre vymenené alebo opravené diely.

Táto záruka je neplatná, ak bol výrobok poškodený alebo nesprávne používaný alebo udržiavaný.

Záruka sa vzťahuje na chyby materiálu a výrobné chyby. Táto záruka sa nevzťahuje na časti výrobku, ktoré podliehajú bežnému opotrebovaniu, a preto sa považujú za opotrebovateľné diely (napr. batérie, nabíjateľné batérie, hadice, atramentové kazety), ani na poškodenie krehkých častí, napr. spínačov alebo častí zo skla.

● **Postup v prípade poškodenia v záruke**

Pre zaručenie rýchleho spracovania Vašej požiadavky dodržte prosím nasledujúce pokyny:

Pre všetky otázky majte pripravený pokladničný doklad a číslo výrobku (IAN 437452_2304) ako dôkaz o kúpe.

Číslo výrobku nájdete na typovom štitku, gravúre, na prednej strane Vášho návodu (dole vľavo) alebo ako nálepku na zadnej alebo spodnej strane.

Ak sa vyskytnú funkčné poruchy alebo iné nedostatky, najskôr telefonicky alebo e-mailom kontaktujte následne uvedené servisné oddelenie.

Produkt označený ako defektný potom môžete s priloženým dokladom o kúpe (pokladničný lístok) a uvedením, v čom spočíva nedostatok a kedy sa vyskytol, bezplatne odoslať na Vám oznámenú adresu servisného pracoviska.

● **Servis**





Servis Slovensko

Tel.: 0800 008158

E-pošta: owim@lidl.sk



Indicaciones de advertencia y símbolos empleados	Página	83
Introducción	Página	84
Uso previsto	Página	84
Volumen de suministro	Página	84
Descripción de las piezas	Página	84
Datos técnicos	Página	84
Indicaciones de seguridad	Página	84
Peligro de quemaduras	Página	87
Antes del primer uso	Página	87
Funcionamiento	Página	88
Ajuste de la temperatura	Página	88
Planchado	Página	88
Llenado del depósito de agua	Página	89
Finalización de planchado	Página	90
Otras características del producto	Página	90
Sistema antigoteo 	Página	90
Filtro antical 	Página	90
Limpieza y cuidado	Página	90
Función autolimpieza	Página	90
Almacenamiento	Página	91
Eliminación	Página	91
Garantía	Página	91
Tramitación de la garantía	Página	92
Asistencia	Página	92

Indicaciones de advertencia y símbolos empleados

En el manual de instrucciones, la guía rápida y el embalaje se emplean las indicaciones de advertencia siguientes:

	<p>¡PELIGRO! Este símbolo con la palabra de señalización "Peligro" identifica un riesgo de nivel alto que, si no se evita, puede tener como consecuencia una lesión grave o incluso la muerte.</p>	 Tensión/corriente alterna
		 Hertzio (frecuencia de red)
		 Watt
	<p>¡ADVERTENCIA! Este símbolo con la palabra de señalización "Advertencia" identifica un riesgo de nivel medio que, si no se evita, puede tener como consecuencia una lesión grave o incluso la muerte.</p>	 NOTA: Este símbolo con la palabra de señalización "Nota" ofrece más información útil.
		 Utilice el producto solo en espacios interiores secos.
	<p>¡CUIDADO! Este símbolo con la palabra de señalización "Cuidado" identifica un riesgo de nivel bajo que, si no se evita, puede tener como consecuencia una lesión menor o de tipo leve.</p>	 ¡Peligro - riesgo de descarga eléctrica!
	<p>¡ATENCIÓN! Este símbolo en combinación con la palabra de señalización "Atención" advierte de un posible daño material.</p>	 CUIDADO ¡Superficie caliente! Este símbolo advierte de una superficie caliente.
	<p>Indicaciones de seguridad Instrucciones de manipulación</p>	 El marcado CE ratifica la conformidad con las directivas de la UE aplicables al producto.

PLANCHA DE VAPOR SIN CABLE

● Introducción

Enhorabuena por la adquisición de su nuevo producto. Ha optado por un producto de alta calidad. El manual de instrucciones forma parte de este producto. Contiene importantes indicaciones sobre seguridad, uso y eliminación. Antes de usar el producto, familiarícese con todas las indicaciones de manejo y de seguridad. Utilice el producto únicamente como se describe a continuación y para las aplicaciones indicadas. Adjunte igualmente toda la documentación en caso de entregar el producto a terceros.

● Uso previsto

Este producto está previsto para el planchado de ropa. No lo utilice para otro fin distinto al previsto.

Este producto solo está previsto para un uso doméstico; no es apropiado para un uso comercial.

El fabricante no acepta ninguna responsabilidad por los daños causados por un uso incorrecto.

● Volumen de suministro

Después de desembalar el producto, compruebe si la entrega está completa y todas las piezas están en perfecto estado. Antes del uso, elimine la totalidad de los materiales de embalaje.

- 1x Plancha de vapor sin cable
- 1x Base de soporte
- 1x Vaso medidor
- 1x Guía rápida

● Descripción de las piezas

- 1 Boquilla para el agua
- 2 Abertura de llenado (depósito de agua)
- 3 Regulador de vapor
- 4 Botón de función de pulverización
- 5 Botón de golpe de vapor
- 6 Indicador luminoso de temperatura (Calentamiento)
- 7 Pata de apoyo

- 8 Cable de conexión (con protección contra dobladuras y clip para cable) y enchufe
- 9 Bloqueo de la base de soporte
- 10 Base
- 11 Regulador de temperatura
- 12 Botón de autolimpieza
- 13 Marca **max** (cantidad de llenado máx. de agua 320 ml)
- 14 Suela de la plancha
- 15 Vaso medidor (cantidad de llenado máx. de agua 320 ml)

● Datos técnicos

Tensión de entrada:	220-240 V~, 50-60 Hz
Consumo de potencia:	2000-2400 W
Clase de protección:	I



Indicaciones de seguridad

¡ANTES DE USAR EL PRODUCTO, FAMILIARÍCESE CON TODAS LAS INDICACIONES DE SEGURIDAD Y FUNCIONAMIENTO! ¡SI TRANSFIERE ESTE PRODUCTO, HÁGALO CON TODA LA DOCUMENTACIÓN!

¡Quedará anulada su garantía en el caso de daños resultantes de la no observación de este manual de instrucciones! ¡No se asumirá ninguna responsabilidad por daños indirectos! ¡No se asumirá ninguna responsabilidad en el caso de daños materiales o a personas si esos daños son el resultado de un uso inadecuado o de la no observación de las indicaciones de seguridad!

**⚠ ¡ADVERTENCIA!
¡PELIGRO DE MUERTE
Y DE ACCIDENTE PARA
NIÑOS Y BEBÉS!**

No deje que los niños jueguen solos con el material de embalaje. El material de embalaje presenta riesgo de asfixia. Los niños subestiman a menudo los peligros. Mantenga siempre el material de embalaje fuera del alcance de los niños.

**⚠ ¡PELIGRO! ¡Riesgo de
descarga eléctrica!** Nunca intente reparar el producto usted mismo.

En caso de fallo de funcionamiento, deje que solo el personal cualificado lleve a cabo las reparaciones.

**⚠ ¡ADVERTENCIA! ¡Riesgo de
descarga eléctrica!** No sumerja las piezas eléctricas del producto en agua u otros líquidos. Nunca ponga el producto debajo del agua corriente.

**⚠ ¡CUIDADO! ¡Riesgo de
descarga eléctrica!** No utilice ningún producto dañado. Desconecte el producto de la red eléctrica y póngase en contacto con su distribuidor si estuviera dañado.

⚠ ¡ADVERTENCIA! ¡Riesgo de lesión! Apague el producto y desconéctelo de la red eléctrica antes de realizar los trabajos de limpieza y siempre que no lo vaya a usar.

⚠ ¡ADVERTENCIA! Un uso no conforme a lo previsto puede provocar lesiones. Utilice solo este producto conforme a este manual de instrucciones. Nunca intente modificar el producto en modo alguno.

- Este producto puede ser utilizado por niños a partir de los 8 años y personas con capacidades físicas, mentales o sensoriales reducidas, siempre y cuando haya una persona responsable de su seguridad que los supervise o se los haya instruido en el uso seguro del producto y estos conozcan los posibles peligros.
- No permita que los niños jueguen con el producto.
- Las tareas de limpieza y mantenimiento no deben ser llevadas a cabo por niños sin supervisión.
- No deje el producto sin supervisión mientras esté conectado a la red eléctrica.

- Desconectar el enchufe de la toma antes de llenar el depósito de agua.
- Usar o colocar el producto únicamente sobre una superficie horizontal y estable.
- Si el producto se coloca sobre su superficie de apoyo, esta deberá estar sobre una superficie estable.
- No utilizar el producto si se ha caído, presenta signos visibles de daños o tiene fugas.
- Utilizar el producto únicamente con el soporte suministrado.
- Asegúrese de que la tensión nominal de la placa de características coincida con la tensión nominal de su suministro de corriente.
- El producto tiene una demanda de energía elevada. No conecte ningún otro aparato (p. ej., unidades de calefacción, aires acondicionados etc.) al mismo circuito eléctrico.
- No se recomienda utilizar cables de extensión. Si se debe utilizar un cable de extensión, éste deberá estar diseñado para un flujo de corriente de, como mínimo, 10 A. Tienda el cable de extensión, de modo que nadie pueda tropezarse con él y no pueda resultar dañado.
- No ponga el producto en funcionamiento si el cable de conexión o enchufe están dañados, si el producto no funciona o está dañado en modo alguno.
- Utilice el producto solo en espacios interiores secos.
- No maneje el producto con las manos húmedas o si se encuentra sobre suelo húmedo. No toque el enchufe con las manos húmedas.
- Proteja el producto contra el calor. No coloque el producto cerca de llamas abiertas o fuentes de calor como hornos o aparatos de calefacción.

- Compruebe regularmente la presencia de daños en el enchufe y el cable de conexión. A fin de evitar riesgos, si el cable de red de este producto resulta dañado, debe ser sustituido por el fabricante, su representante de servicio al cliente o una persona con una cualificación similar.
 - Proteja el cable de conexión de posibles daños. No deje que cuelgue sobre bordes afilados ni tampoco lo aplaste o doble. Mantenga alejado el cable de conexión de superficies calientes y llamas abiertas. Asegúrese que nadie tire accidentalmente o pueda tropezar.
 - ¡No continúe utilizando el producto si la protección contra dobladuras del cable de conexión está dañada!
 - No desconecte el enchufe de la toma tirando del cable de conexión y no enrolle el cable de conexión alrededor del producto.
 - Proteja el producto, cable de conexión y enchufe del polvo, radiación solar directa, goteo y salpicaduras.
 - Apague siempre el producto antes de desconectarlo del suministro de corriente.
 - Mantenga el producto a una distancia mínima de 50 cm con respecto a otros objetos (cortinas, paredes etc.).
 - Guarde el producto en un lugar seco, refrigerado, protegido contra la humedad y fuera del alcance de los niños
- **Peligro de quemaduras**
- Si el producto está caliente, cójalo únicamente por el mango.
 - El vapor está muy caliente. No ponga nunca las manos delante del disparador de vapor.
 - Nunca toque la suela de la plancha si está en funcionamiento o caliente (p. ej., para comprobar la temperatura).
 - Mantenga la plancha y su cable de conexión fuera del alcance de niños menores de 8 años siempre que esté conectada o se esté enfriando.
- **Antes del primer uso**
- Retire por completo el material de embalaje. Compruebe la totalidad de las piezas.





- Para eliminar los posibles restos de fabricación o transporte, planche una pieza simple de tejido antes del primer uso (p. ej., un trapo o paño).

❗ **NOTA:** El producto puede desprender ligeros vapores y olores la primera vez que se usa. Estos son restos de fabricación o transporte, que desaparecen rápidamente. Asimismo, pueden producirse ligeros ruidos como chasquidos o crujidos. Estos también desaparecerán rápidamente después de que las piezas de plástico se hayan adaptado de forma definitiva en condiciones de funcionamiento.

● **Funcionamiento**

● **Ajuste de la temperatura**

- La flecha después del regulador de temperatura **11** muestra el ajuste de temperatura actual.
- Gire el regulador de temperatura **11** en sentido horario desde el ajuste mínimo **MIN** al nivel de temperatura deseado.
- El regulador de temperatura **11** está dividido en 3 rangos. Recomendaciones para los distintos tipos de tejidos:

Símbolo	Ajuste
	Temperatura baja Para tejidos sintéticos (p. ej. nylon)
	Temperatura media Para tejidos sensibles (p. ej. seda o lana)
	Temperatura alta Para tejidos gruesos (p. ej. algodón o lino)
	Temperatura más alta Para planchado al vapor

● **Planchado**

⚠ **¡ATENCIÓN!** Antes de planchar compruebe siempre las indicaciones de planchado del tejido o de la ropa. Por norma general, estas se encuentran en la etiqueta cosida al tejido.

⚠ **¡ATENCIÓN!** Utilice siempre el producto sobre una superficie horizontal y estable.

❗ **NOTA:**

- El producto funciona sin cable. Por ello, el producto es un poco más ligero. El cable de conexión **8** ya no es un obstáculo durante el planchado.
 - Una vez que el producto se coloca sobre la base de soporte **10** se calienta la suela de la plancha **14**. El indicador luminoso de temperatura **6** se enciende hasta que se haya alcanzado la temperatura ajustada.
1. Gire el regulador de temperatura **11** en sentido antihorario y hasta el tope a la posición **MIN**.
 2. Conecte el enchufe **8** a una toma de corriente apropiada.
 3. Asegúrese de que el cable de conexión **8** esté bien tendido.
 4. Ajuste el regulador de temperatura **11** a la temperatura deseada.

Indicador luminoso de temperatura 6	
Encendido	El producto no ha alcanzado la temperatura ajustada y todavía está calentándose.
Apagado	Se ha alcanzado la temperatura ajustada.

5. Podrá empezar a planchar cuando se haya alcanzado la temperatura ajustada.

Planchar sin cable

❗ **NOTA:** Las flechas del producto ▼ y de la base de soporte ▲ **10** deben estar alineadas entre sí.

1. Coloque el producto en la base de soporte **10**.

- Espera hasta que el indicador luminoso de temperatura [6] se apague.
- Las flechas ▼ y ▲ están alineadas entre sí cuando el producto está conectado (Fig. C). Deslice el bloqueo de la base de soporte [9] en dirección □ y levante el producto hacia arriba.
- Empiece a planchar.
- Para volver a calentar el producto, colóquelo sobre la base de soporte [10].

NOTA: El producto estará bien bloqueado en la base de soporte [10] cuando la flechas del producto ▼ y de la base de soporte ▲ estén alineadas entre sí.

Planchar con el cable de conexión

- Coloque el producto en la base de soporte [10]. Asegúrese de que ▼ y ▲ estén alineados entre sí (Fig. C).
- Espera hasta que el indicador luminoso de temperatura [6] se apague.
- Podrá empezar a planchar cuando se haya alcanzado la temperatura ajustada.

NOTA: Si desea planchar con muchos golpes de vapor con sucesiones rápidas, recomendamos que utilice la plancha con el cable de conexión [8]. De lo contrario, la temperatura de la suela de la plancha [14] estará por debajo de la temperatura ajustada con más rapidez debido a la gran cantidad de golpes de vapor.

Llenado del depósito de agua

¡PELIGRO! ¡Riesgo de descarga eléctrica! Desconecte siempre el enchufe [8] de la toma de corriente antes de llenar el depósito de agua.

¡ATENCIÓN! Llene el depósito de agua con agua potable o agua destilada sin aditivos. Si el agua de su región es dura, utilice agua destilada. En caso de agua de dureza media, mezcle agua destilada con agua potable en una proporción 1:1.

¡ATENCIÓN! Utilice el vaso medidor [15] para llenar el depósito de agua.

NOTA: La capacidad del depósito de agua es de aprox. 320 ml.

NOTA: La marca **max** [13] de nivel máximo de llenado de agua solo es válida si el producto está vertical sobre la base de soporte [10].

- Incline el producto un ángulo aprox. de 45° hacia adelante.
- Abra la tapa de la abertura de llenado [2].
- Vierta con cuidado el agua en el depósito de agua. No sobrepase la marca **max** [13].
- Cierre la tapa de la abertura de llenado [2].

Función de pulverización

- En caso necesario, puede pulverizar la tela con agua delante de la suela de la plancha [14]. Para ello, pulse el botón de función de pulverización [4].

Golpe de vapor



- En caso necesario, puede vaporizar la tela con la suela de la plancha [14]. Para ello, pulse el botón de golpe de vapor [5].

NOTA:

- Vertical Steam  También puede ajustar el golpe de vapor en posición vertical.
- El golpe de vapor será más potente cuanto mayor sea la temperatura ajustada.

Planchado al vapor

- En caso necesario, puede ajustar una salida continua del vapor.
- El regulador de temperatura [11] debe estar ajustado al nivel más alto , ya que de lo contrario no se generará el vapor suficiente.
- El regulador de vapor [3] dispone de 3 posiciones de ajuste:

		
Sin vapor	Vapor medio	Vapor máximo

❗ NOTA: La salida de vapor continua solo es posible en posición horizontal. Si mantiene o coloca el producto en posición vertical, la salida de vapor se interrumpirá.

● Finalización de planchado

1. Gire el regulador de temperatura **11** en sentido antihorario y hasta el tope a la posición **MIN**.
2. Coloque el producto con la base de soporte **10** sobre una superficie horizontal y estable.
3. Desconecte el enchufe **8** de la toma de corriente.
4. Deje enfriar el producto (duración aprox. 15 minutos). No deje el producto sin supervisión mientras esté caliente.
5. Para evitar deposiciones de cal, vacíe el depósito de agua después de cada uso. Abra para ello la tapa de la abertura de llenado **2**. Vacíe el depósito de agua mediante la abertura de llenado manteniendo la plancha boca abajo sobre el fregadero.

● Otras características del producto

● Sistema antigoteo

- El aparato dispone de un sistema antigoteo. Este evita que el agua salga de la suela de la plancha **14** si la temperatura es demasiado baja para generar el vapor necesario. Asimismo, evita manchas de agua en las prendas.

● Filtro antical

- El producto dispone de un filtro antical. Se trata de un filtro de agua permanente. Este no requiere mantenimiento o ser reemplazado.
- Para conservar la función del filtro, llene el depósito de agua solo con agua potable o agua destilada.
- No utilice aditivos. Esto podría dañar el filtro de agua.

● Limpieza y cuidado

⚠ ¡PELIGRO! ¡Riesgo de descarga eléctrica! Desconecte siempre el enchufe **8** de la toma de corriente antes de limpiar el producto.

⚠ ¡ADVERTENCIA! No sumerja las piezas eléctricas del producto en agua u otros líquidos. Nunca ponga el producto debajo del agua corriente.

- Limpie el producto con un paño ligeramente humedecido.
- No deje que el agua u otros líquidos penetren en el interior del producto.
- No utilice para la limpieza ningún detergente agresivo o abrasivo, o cepillos duros.
- Limpie la suela de la plancha **14** con un paño húmedo y un producto de limpieza suave no abrasivo.
- Deje secar todas las piezas después de la limpieza.

● Función autolimpieza

- El producto dispone de función autolimpieza, que elimina las suciedades y calcificaciones de los canales de vapor.
- Utilice la función autolimpieza al menos 2 veces al mes.
- Si utiliza agua potable: Utilice la función autolimpieza después de cada uso.

❗ NOTA: Consulte la dureza del agua de su hogar con su suministrador de agua local.

⚠ ¡PELIGRO! ¡Riesgo de descarga eléctrica! Desconecte siempre el enchufe **8** de la toma de corriente antes de llenar el depósito de agua.

1. Nunca llene el depósito de agua por encima de la marca **max** **13**. Abra para ello la tapa de la abertura de llenado **2**.
2. Coloque el producto en la base de soporte **10**. Asegúrese de que ▼ y ▲ estén alineados entre sí (Fig. C).
3. Gire el regulador de temperatura **11** en sentido antihorario y hasta el tope a la posición **MIN**.

4. Conecte el enchufe **[8]** a una toma de corriente apropiada.
5. Ajuste el regulador de temperatura **[11]** a la temperatura más alta (girar hasta el tope en sentido horario).
6. Ajuste el regulador de vapor **[3]** a la posición de vapor máxima.
7. Espere hasta que el producto se haya calentado y se apague el indicador luminoso de temperatura **[6]**.
8. Mantenga el producto horizontalmente sobre un fregadero.
9. Mantenga pulsado el botón de autolimpieza **[12]** hasta que deje de salir vapor o agua hirviendo y contaminada.
10. Vacíe el depósito de agua del agua restante que pueda quedar a través de la abertura de llenado **[2]**.

● Almacenamiento

- Coloque el producto en la base de soporte **[10]**. Asegúrese de que ▼ y ▲ estén alineados entre sí (Fig. C).
- Guarde el producto en su embalaje original siempre que no esté en uso.
- Conserve el producto en un lugar seco fuera del alcance de los niños.
- Guarde el producto con el depósito de agua vacío.
- Asegúrese de que el cable de conexión **[8]** esté enrollado uniformemente y sin dobladuras en la pata de apoyo **[7]** (Fig. D).

● Eliminación

El embalaje está compuesto por materiales no contaminantes que pueden ser desechados en el centro de reciclaje local.



Tenga en cuenta el distintivo del embalaje para la separación de residuos. Está compuesto por abreviaturas (a) y números (b) que significan lo siguiente: 1-7: plásticos/20-22: papel y cartón/80-98: materiales compuestos.

Producto:



Points de collecte sur www.quefairede mesdechets.fr
Privilégiez la réparation ou le don de votre appareil!

El producto, y el material de embalaje son reciclables y están sujetos a la responsabilidad extendida del fabricante.

Deséchelos por separado siguiendo la información ilustrada de recogida selectiva para un mejor tratamiento de los residuos.

El logotipo Triman se aplica solo para Francia.



Para obtener información sobre las posibilidades de desecho del producto al final de su vida útil, acuda a la administración de su comunidad o ciudad.



Para proteger el medio ambiente no tire el producto junto con la basura doméstica cuando ya no le sea útil. Deséchelo en un contenedor de reciclaje. Diríjase a la administración competente para obtener información sobre los puntos de recogida de residuos y sus horarios.

● Garantía

El producto ha sido fabricado según normas de calidad exigentes y ha sido probado minuciosamente antes de la entrega. En caso de fallos de material o de fabricación, dispone de derechos legales frente al vendedor del producto. Nuestra garantía mencionada a continuación no restringe sus derechos legales de ningún modo.

La garantía para este producto es de 3 años a partir de la fecha de compra. La garantía empieza el día de la fecha de compra. Conserve el justificante de compra original en un lugar seguro, ya que este documento es necesario para demostrar la compra.

Todos los daños o defectos ya presente en el momento de la compra deben informarse inmediatamente tras desembalar el producto.

Si el producto presenta defectos de material o fabricación en los 3 años a partir de la fecha de compra, lo repararemos o sustituiremos, según nuestra elección, gratuitamente para usted. El período de garantía no se extiende por una reclamación de garantía aprobada. Esto también es aplicable a las piezas sustituidas y reparadas.

La garantía pierde su validez si el producto se daña o se utiliza o mantiene de forma inadecuada.

La garantía cubre defectos de material y fabricación. Esta garantía no cubre las piezas del producto sujetas a un uso y desgaste normal y, por lo tanto, consideradas piezas de desgaste (por ej. pilas, baterías, mangueras, cartuchos de tinta) ni los daños a las piezas frágiles, por ej. interruptores o piezas de cristal.

● Tramitación de la garantía

Para garantizar una rápida tramitación de su consulta, tenga en cuenta las siguientes indicaciones:

Para realizar cualquier consulta, tenga a mano el recibo y el número de artículo (IAN 437452_2304) como justificante de compra.

Encontrará el número de artículo en una inscripción de la placa indentificativa, en la portada de las instrucciones (abajo a la izquierda) o en una pegatina en la parte posterior o inferior.

Si el producto fallase o presentase algún defecto, póngase primero en contacto con el departamento de asistencia indicado, ya sea por teléfono o correo electrónico.

Puede enviarnos el producto defectuoso libre de franqueo adjuntando el recibo de compra (ticket de compra) e indicando dónde está y cuándo ha ocurrido el fallo a la dirección de asistencia que le indicamos.

● Asistencia

 **Asistencia en España**

Tel.: 900984948

E-Mail: owim@lidl.es



Anvendte advarselssætninger og symboler	Side	94
Indledning	Side	95
Forskriftsmæssig anvendelse	Side	95
Leveringsomfang	Side	95
Beskrivelse af delene	Side	95
Tekniske data	Side	95
Sikkerhedsanvisninger	Side	95
Forbrændingsfare	Side	98
Før første ibrugtagning	Side	98
Betjening	Side	98
Indstilling af temperatur	Side	98
Strygning	Side	99
Påfyldning af vandbeholder	Side	99
Afslutning af strygningen	Side	100
Yderligere produkt egenskaber	Side	100
Anti-dryp-system 	Side	100
Anti-kalk-filter 	Side	100
Rengøring og vedligeholdelse	Side	100
Selvrensningsfunktion	Side	101
Opbevaring	Side	101
Bortskaffelse	Side	101
Garanti	Side	102
Afvikling af garantisager	Side	102
Service	Side	102

Anvendte advarselssætninger og symboler

I denne betjeningsvejledning, i den korte vejledning og på emballagen anvendes følgende advarselssymboler:

	<p>FARE! Dette symbol, sammen med signalordet "Fare", betegner en faresituation med høj risikofaktor, som, hvis den ikke afværges, kan medføre alvorlige kvæstelser eller dødsfald.</p>		Vekselstrøm/-spænding
		Hz	Hertz (netfrekvens)
		W	Watt
	<p>ADVARSEL! Dette symbol, sammen med signalordet "Advarsel", betegner en faresituation med mellemstor risikofaktor, som, hvis den ikke afværges, kan medføre alvorlige kvæstelser eller dødsfald.</p>		BEMÆRK: Dette symbol, sammen med signalordet "Bemærk", angiver flere nyttige informationer.
			Anvend kun produktet indendørs i tørre lokaler.
	<p>FORSIGTIG! Dette symbol, sammen med signalordet "Forsigtig", betegner en faresituation med lav risikofaktor, som, hvis den ikke afværges, kan medføre mindre eller moderate kvæstelser.</p>		Fare – risiko for elektrisk stød!
	<p>OBS! Dette symbol, sammen med signalordet "Obs", betyder fare for fingskader.</p>		<p>FORSIGTIG Varm overflade!</p> <p>Dette symbol betyder en varm overflade.</p>
	Sikkerhedsanvisninger Handlingsanvisninger	CE	CE-mærket bekræfter at produktet følger de EU-direktiver, der gælder for det.

LEDNINGSFRIT DAMPSTRYGEJERN

● **Indledning**

Hjerteligt tillykke med købet af deres nye produkt. Du har besluttet dig for et produkt af høj kvalitet. Brugervejledningen er en del af dette produkt. Den indeholder vigtige informationer om sikkerhed, brug og bortskaffelse. Gør dig inden ibrugtagning af produktet fortrolig med alle betjenings- og sikkerhedsanvisninger. Benyt kun produktet som beskrevet og til de oplyste formål. Videregiv alle papirer, hvis du giver produktet videre til tredjemand.

● **Forskriftsmæssig anvendelse**

Dette produkt er beregnet til strygning af beklædning. Anvend ikke produktet til andre formål.

Dette produkt er kun beregnet til anvendelse i private husholdninger, og må ikke anvendes til kommercielle formål.

Fabrikanten fraskriver sig ethvert ansvar for skader som følge af forkert brug.

● **Leveringsomfang**

Ved udpakning af produktet skal det kontrolleres, at leverancen er komplet, og at alle dele er funktionsdygtige. Før anvendelse skal al emballage fjernes.

- 1x Ledningsfrit dampstrygejern
- 1x Sokkel
- 1x Målebæger
- 1x Kort vejledning

● **Beskrivelse af delene**

- 1 Vanddyse
- 2 Påfyldningsstuds (vandtank)
- 3 Dampregulator
- 4 Knap til sprayfunktion
- 5 Knap til dampstød
- 6 Temperaturkontrollampe (opvarmning)
- 7 Fod

- 8 Tilslutningsledning (med knækbeskyttelse og kabelclips) og netstik
- 9 Sokkellås
- 10 Sokkel
- 11 Temperaturregulator
- 12 Knap til selvrensning
- 13 Mærkning **max** (maks. vandpåfyldningsmængde 320 ml)
- 14 Strygesål
- 15 Målebæger (maks. vandpåfyldningsmængde 320 ml)

● **Tekniske data**

Indgangsspænding:	220-240 V~, 50-60 Hz
Effektforbrug:	2000-2400 W
Beskyttelsesklasse:	I



Sikkerhedsanvisninger

**FØR PRODUKTET BRUGES
FØRSTE GANG SKAL DU
VÆRE FORTROLIG MED
ALLE SIKKERHEDS- OG
BETJENINGSANVISNINGER!
HVIS PRODUKTET OVERLADES
TIL TREDJEMAND, SKAL ALLE
DOKUMENTER MEDFØLGE!**

Hvis der opstår skader som følge af, at betjeningsvejledningen ikke følges, bortfalder erstatningsansvaret! Leverandøren påtager sig intet ansvar for følgeskader! Leverandøren påtager sig intet ansvar for ting- eller personskader, der opstår som følge af forkert anvendelse, eller hvis sikkerhedsanvisningerne ikke følges!

⚠ ADVARSEL! LIVSFARE OG RISIKO FOR ULYKKER FOR SMÅBØRN OG BØRN!

Børn må ikke efterlades med emballagen uden opsyn. Emballagen udgør en kvælningrisiko. Børn undervurderer ofte de dermed forbundne farer. Hold emballagen uden for børns rækkevidde.

⚠ FARE! Risiko for elektrisk stød! Forsøg ikke selv at reparere produktet.

Ved funktionsfejl skal reparationer udføres af kvalificerede medarbejdere.

⚠ ADVARSEL! Risiko for elektrisk stød! Produktets elektriske dele må aldrig nedsænkes i vand eller andre væsker. Hold aldrig produktet under rindende vand.

⚠ FORSIGTIG! Risiko for elektrisk stød! Anvend aldrig et beskadiget produkt. Afbryd produktet fra elnettet, og ret henvendelse til forhandleren, hvis det er beskadiget.

⚠ ADVARSEL! Fare for kvæstelser! Sluk for produktet, og afbryd det fra lysnettet før produktet rengøres og når produktet ikke anvendes.

⚠ ADVARSEL! Enhver uautoriseret brug kan medføre kvæstelser. Anvend kun produktet i henhold til denne vejledning. Forsøg ikke at ændre produktet på nogen måde.

- Dette produkt kan anvendes af børn fra 8 år og opefter, samt af personer med reducerede, fysiske, sensoriske eller mentale færdigheder eller mangel på erfaring og kundskaber, hvis de er under opsyn, eller hvis de er instrueret i sikker brug af produktet og indforstået med de risici, der er forbundet hermed.
- Børn må ikke lege med produktet.
- Rengøring og brugervedligeholdelse må kun udføres af børn, hvis de er under opsyn.
- Produktet må ikke være uden opsyn, så længe det er tilkøbt netspændingen.

- Før vandbeholderen fyldes med vand, skal netstikket trækkes ud af stikkontakten.
- Produktet må kun anvendes eller stilles på en plan og stabil overflade.
- Når produktet er anbragt på sin monteringsplade, skal monteringspladen placeres på en stabil overflade.
- Produktet må ikke anvendes, hvis det har været tabt, udviser synlige skader eller lækker.
- Apparatet må kun anvendes med den medfølgende sokkel.
- Kontrollér, at netspændingen på typeskiltet stemmer overens med spændingen på forsyningsnettet.
- Produktet har et højt energiforbrug. Tilslut ikke andre apparater (fx varmeovne, klimaanlæg etc.) til den samme spændingsgruppe.
- Det anbefales ikke at anvende forlængerledninger. Hvis det alligevel er nødvendigt at anvende en forlængerledning, skal den have en strømkapacitet på mindst 10 A. Anbring forlængerledningen således, at ingen kan snuble over den, og at den ikke på anden måde kan blive beskadiget.
- Produktet må ikke tages i brug, hvis tilslutningsledningen eller netstikket er beskadiget, hvis produktet ikke fungerer eller på anden måde er beskadiget.
- Anvend kun produktet indendørs i tørre lokaler.
- Produktet må ikke betjenes med våde hænder, eller hvis du står på et vådt gulv. Rør ikke ved netstikket med fugtige hænder.
- Beskyt produktet mod varme. Anbring ikke produktet i nærheden af åben ild eller varmekilder som ovne eller varmeovne.
- Kontrollér jævnligt netstik og tilslutningsledning for skader. Hvis produktets tilslutningsledning bliver beskadiget, skal den udskiftes af producentens kundeservice eller en tilsvarende autoriseret reparatør, for at undgå sikkerhedsrisici.

- Beskyt tilslutningsledningen mod skader. Lad den ikke hænge over skarpe kanter, og knæk eller bøj den ikke. Tilslutningsledningen skal holdes væk fra varme overflader og åben ild. Vær opmærksom på, at ingen kommer til at trække utilsigtet i tilslutningsledningen eller kan snuble over den.
- Produktet må ikke anvendes, hvis knækbeskyttelsen på tilslutningsledningen er beskadiget!
- Netstikket må ikke trækkes ud at stikkontakten med tilslutningsledningen og tilslutningsledningen må ikke vikles om produktet.
- Beskyt produktet, tilslutningsledningen og netstikket mod støv, direkte sol, vanddråber og -stænk.
- Sluk altid for produktet inden det afbrydes fra netspændingen.
- Produktet skal holdes i en afstand på mindst 50 cm fra andre genstande (forhæng, vægge, etc.).
- Opbevar produktet på et tørt, køligt sted, beskyttet mod fugt og uden for børns rækkevidde

● **Forbrændingsfare**

- Tag kun fat i produktets håndtag, når strygejernets er varmt.
- Damp er meget varmt. Hold aldrig hænderne foran dampudgangen.
- Rør aldrig ved strygesålen under brug eller i varm tilstand (fx for at kontrollere temperaturen).
- Hold strygejernets og dets tilslutningsledning uden for rækkevidde af børn, der er yngre end 8 år, når det er tilsluttet eller når det afkøler.

● **Før første ibrugtagning**

- Fjern emballagen. Kontrollér, at alle dele er komplette.
- For at fjerne eventuelle produktions- eller transportrester, bør du, før første strygning, stryge på et stykke tekstil (fx en klud eller en stofrest).





i BEMÆRK: Ved første ibrugtagning kan produktet afgive dampe eller lugte. Dette skyldes produktions- og transportrester, som hurtigt forsvinder. Derudover kan der forekomme lidt knækkende eller knitrende lyde. Disse forsvinder hurtigt når plastdelene har tilpasset sig driftsforholdene.

● **Betjening**

● **Indstilling af temperatur**

- Viseren bag temperaturregulatoren **11** viser den aktuelle temperaturindstilling.
- Drej temperaturregulatoren **11** med uret fra minimumsindstillingen **MIN** til det ønskede temperaturtrin.

- Temperaturregulatoren [11] er inddelt i 3 områder. Dette er generelle anbefalinger til forskellige tekstiltyper:

Symbol	Indstilling
	Lav temperatur Til syntetiske tekstiler (fx nylon)
	Middel temperatur Til sart tekstiler (fx silke eller uld)
	Høj temperatur Til grovere tekstiler (fx bomuld eller hør)
	Højeste temperatur Til dampstrygning

● Strygning

- ⚠ **OBS!** Kontrollér før hver stryging stoffets eller beklædningens strygeanvisning. Normalt kan denne findes på et isyet tøjmærke.
- ⚠ **OBS!** Anvend altid produktet på et plant og stabilt underlag.
- ❗ **BEMÆRK:**
 - Produktet kan fungere trådløst. Herved bliver produktet lidt lettere. Tilslutningsledningen [8] er ikke længere en hindring under strygingen.
 - Så snart produktet er anbragt på soklen [10], opvarmes strygesålen [14]. Temperaturkontrollampen [6] lyser, indtil den indstillede temperatur er nået.
- 1. Drej temperaturregulatoren [11] mod uret indtil anslag til position **MIN**.
- 2. Tilslut netstikket [8] til en egnet stikkontakt.
- 3. Kontrollér, at tilslutningsledningen [8] ligger sikkert.
- 4. Stil temperaturregulatoren [11] på den ønskede temperatur.

Temperaturkontrollampe [6]	
Til	Produktet har endnu ikke nået den indstillede temperatur og opvarmer stadig.
Fra	Den indstillede temperatur er nået.

- 5. Når den indstillede temperatur er nået, kan strygingen starte.

Trådløs stryging

- ❗ **BEMÆRK:** Pilen på produktet ▼ og på soklen ▲ [10] skal pege mod hinanden.
 1. Anbring produktet på soklen [10].
 2. Vent indtil temperaturkontrollampen [6] slukker.
 3. Pilene ▼ og ▲ peger mod hinanden, når produktet er låst (fig. C). Skub sokkellåsen [9] i retning □ og løft produktet.
 4. Begynd strygingen.
 5. For at opvarme produktet igen, sættes det i soklen [10].
- ❗ **BEMÆRK:** Produktet er først låst fast til soklen [10], når pilene på produktet ▼ og på soklen ▲ peger mod hinanden.

Strygning med tilslutningsledning

- 1. Anbring produktet på soklen [10]. Kontrollér, at ▼ og ▲ peger mod hinanden (fig. C).
- 2. Vent indtil temperaturkontrollampen [6] slukker.
- 3. Når den indstillede temperatur er nået, kan strygingen starte.
- ❗ **BEMÆRK:** Hvis der skal stryges med mange, på hinanden hurtigt følgende dampstød, anbefales det at stryge med tilslutningsledning [8]. I modsat fald kan strygesåleens [14] temperatur falde hurtigere end normalt under den indstillede temperatur på grund af for mange dampstød.

● Påfyldning af vandbeholder

- ⚠ **FARE! Risiko for elektrisk stød!** Træk altid netstikket [8] ud af stikkontakten, før vandtanken fyldes.
- ⚠ **OBS!** Vandtanken fyldes med brugsvand eller destilleret vand uden tilsætningsstoffer. Hvis vandet i dit område er meget hårdt, bør der anvendes destilleret vand. Ved mellemhårdt vand blandes destilleret vand og brugsvand i forholdet 1:1.

- ⚠ OBS!** Brug målebægeret **15**, til at fylde vandtanken.
- i BEMÆRK:** Vandtankens kapacitet udgør ca. 320 ml.
- i BEMÆRK:** Mærkningen **max 13** for maksimal fyldning gælder, når produktet står lodret på soklen **10**.
1. Vip produktet fremad i en vinkel på ca. 45°.
 2. Klappen på påfyldningsstudsens **2** tages af.
 3. Hæld forsigtigt vand i vandtanken. Overskrid ikke mærkningen **max 13**.
 4. Klappen på påfyldningsstudsens **2** sættes på.

Sprayfunktion



- Efter behov kan der sprayer vand på stoffet fra strygesålen **14**. Hertil trykkes på knappen til sprayfunktionen **4**.

Dampstød

- Efter behov kan stoffet dampes med strygesålen **14**. Hertil trykkes på knappen til dampstød **5**.
- i BEMÆRK:**
- Vertical Steam**  Dampstød kan også aktiveres i lodret stilling.
 - Jo højere den indstillede temperatur er, desto kraftigere er dampstødet.

Dampstrygning

- Efter behov kan der indstilles konstant dampafgivelse.
- Temperaturregulatoren **11** skal indstilles på højeste trin  da der ellers ikke produceres tilstrækkeligt med damp.
- Dampregulatoren **3** har 3 indstillinger:

		
Ingen damp	Middel damp	Maksimal damp

- i BEMÆRK:** Kontinuerlig dampproduktion er kun muligt i vandret position. Hvis produktet holdes eller efterlades lodret, stopper dampproduktionen.

● Afslutning af strygingen

1. Drej temperaturregulatoren **11** mod uret indtil anslag til position **MIN**.
2. Anbring produktet på soklen **10** på en plan og stabil overflade.
3. Træk netstikket **8** ud af stikkontakten.
4. Lad produktet afkøle (dette varer ca. 15 minutter). Produktet må ikke være uden opsyn, så længe det er varmt.
5. For at forhindre kalkdannelser, tømmes vandtanken efter hvert brug. Klappen på påfyldningsstudsens **2** åbnes. Tøm vandtanken gennem påfyldningsstudsens, ved at holde strygejernets på hovedet over en håndvask.

● Yderligere produkt egenskaber

- Anti-dryp-system**  **Anti Drip**
- Produktet er forsynet med et anti-dryp-system. Dette forhindrer at der kommer vand ud af strygesålen **14**, hvis temperaturen er for lav til at producere tilstrækkelig dampmængde. Herved undgås vandpletter på beklædningen.

● Anti-kalk-filter **Anti Calc**

- Produktet er forsynet med et anti-kalk-filter. Dette er et permanent vandfilter. Filtret må ikke udskiftes eller vedligeholdes.
- For at bibeholde filtrets funktion, skal vandtanken udelukkende påfyldes brugsvand eller destilleret vand.
- Anvend ikke tilsætningsmidler. Disse kan beskadige vandfilteret.

● Rengøring og vedligeholdelse

- ⚠ FARE! Risiko for elektrisk stød!** Træk altid netstikket **8** ud af stikkontakten før produktet rengøres.

⚠ ADVARSEL! Produktets elektriske dele må aldrig nedsænkes i vand eller andre væsker. Hold aldrig produktet under rindende vand.

- Rengør produktet med en let fugtig klud.
- Vand eller andre væsker må aldrig trænge ind i produktets indvendige dele.
- Ved rengøring må der ikke anvendes skuremidler, aggressive rengøringsmidler eller stive børster.
- Rengør strygesålen [14] med en fugtig klud og et mildt, ikke-skurende rengøringsmiddel.
- Efter rengøring skal alle dele tørre.

● Selvrensningsfunktion

- Produktet er forsynet med en selvrensningsfunktion, som fjerner snavs og kalkaflejringer fra dampkanalerne.
- Anvend selvrensningsfunktionen mindst 2x pr. måned.
- Hvis der anvendes brugsvand: Anvend selvrensningsfunktionen efter hvert brug.

i BEMÆRK: Spørg om vandets hårdhed hos det lokale vandværk.

⚠ FARE! Risiko for elektrisk stød! Træk altid netstikket [8] ud af stikkontakten, før vandtanken fyldes.

1. Fyld aldrig vandtanken over mærkningen **max** [13]. Klappen på påfyldningsstudsens [2] åbnes.
2. Anbring produktet på soklen [10]. Kontrollér, at ▼ og ▲ peger mod hinanden (fig. C).
3. Drej temperaturregulatoren [11] mod uret indtil anslag til position **MIN**.
4. Tilslut netstikket [8] til en egnet stikkontakt.
5. Indstil temperaturregulatoren [11] på højeste temperatur (indtil anslag i urets retning).
6. Stil dampregulatoren [3] på maksimal damp.
7. Vent indtil produktet er opvarmet og temperaturkontrollampen [6] slukker.
8. Hold produktet vandret over en håndvask.
9. Hold knappen til selvrensning [12] nedtrykt, indtil der ikke slipper mere damp eller kogende og forurenede vand ud.
10. Tøm vandtanken for eventuelt overskydende vand igennem påfyldningsstudsens [2].

● Opbevaring

- Anbring produktet på soklen [10]. Kontrollér, at ▼ og ▲ peger mod hinanden (fig. C).
- Opbevar produktet i originalemballagen, når det ikke anvendes.
- Opbevar produktet på et tørt sted uden for børns rækkevidde.
- Produktet må kun opbevares med tømt vandtank.
- Sørg for at tilslutningsledningen [8] er pænt oprullet på foden [7] og uden knæk (fig. D).

● Bortskaffelse

Indpakningen består af miljøvenlige materialer, som De kan bortskaffe over de lokale genbrugssteder.



Bemærk forpackningsmaterialernes mærkning til affaldssorteringen, disse er mærket med forkortelser (a) og numre (b) med følgende betydning: 1-7: kunststoffer/20-22: papir og pap/80-98: kompositmaterialer.

Produkt:



Points de collecte sur www.quefairemedescheets.fr
Privilégiez la réparation ou le don de votre appareil !

Produktet og emballagematerialer kan genbruges og er underlagt udvidet producentansvar.

De skal bortskaffes separat. Følg de viste mærkater med sorteringsoplysninger, så de bortskaffes på en bedre måde.

Triman-logoet gælder kun for Frankrig.



De får oplyst muligheder til bortskaffelse af det udtjente produkt hos deres lokale myndigheder eller bystyre.



For miljøets skyld, så må produktet aldrig smides ud sammen med husholdningsaffaldet, når det er udtjent, men skal afleveres til en fagmæssig korrekt bortskaffelse. De kan informere Dem vedrørende opsamlingssteder og deres åbningstider hos deres ansvarlige forvaltning.

● Garanti

Produktet er blevet fremstillet efter strenge kvalitetsstandarder og kontrolleret nøje før udlevering. I tilfælde af materiale- eller produktionsfejl kan du i medfør af loven gøre krav gældende over for sælgeren af produktet. Dine lovmæssige rettigheder begrænses på ingen måde af den af os nedennævnte garanti.

Garantien på dette produkt gælder i 3 år regnet fra købsdatoen. Garantien gælder fra købsdatoen. Opbevar den originale kvittering et sikkert sted, da dette dokument forlanges forlagt som dokumentation for købet.

Alle skader eller mangler, der allerede forefindes på tidspunktet for købet, skal straks meddeles efter udpakningen af produktet.

Hvis der inden for 3 år regnet fra købsdatoen viser sig en materiale- eller produktionsfejl på produktet, reparerer eller udskifter vi det – efter vores valg – gratis for dig. Garantiperioden forlænges ikke som følge af et imødekommet krav om garanti. Dette gælder også for udskiftede og reparerede dele.

Denne garanti bortfalder, hvis produktet er blevet beskadiget eller anvendt og vedligeholdt forkert.

Garantien dækker materiale- og produktionsfejl. Denne garanti dækker hverken produktdele, der er udsat for normal slitage og derfor er at betragte som sliddele (f.eks. batterier, akkumulatorer, slanger, farvepatroner), eller skader på skrøbelige dele, f.eks. kontakter eller dele af glas.

● Afvikling af garantisager

For at kunne garantere en hurtig sagsbehandling af deres forespørgsel, bedes De følge følgende anvisninger:

Opbevar kassebon og artikelnummer (IAN 437452_2304) som købsdokumentation, så disse kan fremlægges på forespørgsel.

Artikelnumrene er angivet på typeskiltet, ved en indgravering, på forsiden af vejledningen (nederst til venstre) eller på et mærkat på bag- eller undersiden.

Hvis der forekommer funktionsfejl eller andre mangler, skal De først kontakte nedenstående serviceafdeling telefonisk eller via e-mail.

Et produkt, der er registreret som defekt, kan De derefter sende portofrit til den meddelte serviceadresse ved vedlæggelse af købsbeviset (kassebon) og angivelsen af, hvori manglen består, og hvornår den er opstået.



● Service

 **Service Danmark**

Tel.: 80253972

E-Mail: owim@idl.dk



Avvertenze e simboli utilizzati	Pagina 104
Introduzione	Pagina 105
Uso previsto	Pagina 105
Contenuto della confezione	Pagina 105
Descrizione dei componenti	Pagina 105
Dati tecnici	Pagina 105
Istruzioni di sicurezza	Pagina 105
Pericolo di ustioni	Pagina 108
Prima del primo utilizzo	Pagina 108
Funzionamento	Pagina 109
Impostare la temperatura	Pagina 109
Stiratura	Pagina 109
Riempire il serbatoio dell'acqua	Pagina 110
Termine della stiratura	Pagina 110
Altre caratteristiche del prodotto	Pagina 111
Sistema antigoccia 	Pagina 111
Filtro anticalcare 	Pagina 111
Pulizia e manutenzione	Pagina 111
Funzione di pulizia automatica	Pagina 111
Conservazione	Pagina 112
Smaltimento	Pagina 112
Garanzia	Pagina 112
Gestione dei casi in garanzia	Pagina 113
Assistenza	Pagina 113

Avvertenze e simboli utilizzati

Nel manuale di istruzioni, nella guida rapida e sull'imballaggio sono utilizzate le seguenti avvertenze:

 <p>PERICOLO! Questo simbolo con il termine "Pericolo" indica una minaccia ad alto rischio che, se non evitata, può causare gravi lesioni o un esito letale.</p>	 <p>Corrente/tensione alternata</p>
	<p>Hz Hertz (frequenza di rete)</p>
	<p>W Watt</p>
 <p>AVVERTENZA! Questo simbolo con il termine "Avvertenza" indica una minaccia a medio rischio che, se non evitata, può causare gravi lesioni o un esito letale.</p>	 <p>INDICAZIONE: Questo simbolo con il termine "Indicazione" contiene ulteriori utili informazioni.</p>
	 <p>Utilizzare il prodotto solo in ambiente asciutto.</p>
 <p>CAUTELA! Questo simbolo con il termine "Cautela" indica una minaccia a basso rischio che, se non evitata, può causare lesioni lievi o di media gravità.</p>	 <p>Pericolo - Rischio di scossa elettrica!</p>
 <p>ATTENZIONE! Questo simbolo, insieme alla parola "Attenzione", indica il rischio di possibili danni materiali.</p>	 <p>CAUTELA Superficie calda! Questo simbolo indica una superficie calda.</p>
 <p>Istruzioni di sicurezza</p>  <p>Istruzioni operative</p>	<p>CE Il marchio CE conferma la conformità alle direttive UE applicabili al prodotto.</p>

FERRO DA STIRO A VAPORE **SENZA FILI**

● **Introduzione**

Congratulations per l'acquisto del vostro nuovo prodotto. Avete optato per un prodotto di alta qualità. Le istruzioni d'uso sono parte integrante di questo prodotto. Esse contengono importanti avvertenze sulla sicurezza, l'impiego e lo smaltimento. Prima dell'utilizzo del prodotto, prendere conoscenza di tutte le istruzioni d'uso e delle avvertenze di sicurezza. Utilizzare il prodotto solo come descritto e per i campi di applicazione indicati. Consegnare tutte le documentazioni su questo prodotto quando viene ceduto a terzi.

● **Usò previsto**

Questo prodotto è destinato alla stiratura di indumenti. Non utilizzarlo per altri scopi.

Questo prodotto è destinato unicamente per un uso domestico; non è adatto all'uso commerciale.

Il produttore non si assume alcuna responsabilità per danni derivanti da utilizzi non conformi.

● **Contenuto della confezione**

Dopo avere disimballato il prodotto, verificare che la confezione sia integra e che tutti i componenti non presentino danni. Rimuovere tutti i materiali di imballaggio prima dell'uso.

- 1x Ferro da stiro a vapore senza fili
- 1x Base
- 1x Bicchiere dosatore
- 1x Guida rapida

● **Descrizione dei componenti**

- 1 Ugello dell'acqua
- 2 Foro di riempimento (serbatoio dell'acqua)
- 3 Regolatore di vapore
- 4 Tasto funzione spruzzo
- 5 Tasto getto vapore
- 6 Spia di controllo della temperatura (riscaldamento)
- 7 Piede

- 8 Cavo di alimentazione (con protezione antipiega e clip per cavo) e spina
- 9 Blocco della base di supporto
- 10 Base
- 11 Termostato
- 12 Tasto pulizia automatica
- 13 Segno **max** (capacità massima 320 ml)
- 14 Piastra
- 15 Bicchiere dosatore (capacità massima 320 ml)

● **Dati tecnici**

Tensione di ingresso:	220-240 V~, 50-60 Hz
Potenza assorbita:	2000-2400 W
Classe di protezione:	I



Istruzioni di sicurezza

PRIMA DI UTILIZZARE IL PRODOTTO, FAMILIARIZZARE CON TUTTE LE ISTRUZIONI PER L'USO E LA SICUREZZA! IN CASO DI CESSIONE DEL PRODOTTO A TERZI, AVERE CURA DI CONSEGNARE TUTTA LA DOCUMENTAZIONE!

In caso di danni dovuti al mancato rispetto di questo manuale di istruzioni, la garanzia è invalidata! La Società declina qualsiasi responsabilità per danni consequenziali! Il Produttore declina qualsiasi responsabilità in caso di danni a cose o persone dovuti a un utilizzo non conforme o al mancato rispetto delle istruzioni di sicurezza!

⚠️ AVVERTENZA! PERICOLO DI MORTE E INFORTUNIO PER BAMBINI E INFANTI!

Non lasciare mai i bambini da soli in presenza di materiale di imballaggio. Il materiale di imballaggio comporta un pericolo di soffocamento. I bambini sottovalutano spesso i pericoli esistenti. Tenere sempre i materiali di imballaggio fuori dalla portata dei bambini.

⚠️ PERICOLO! Rischio di scossa elettrica!

Non tentare di riparare il prodotto autonomamente. In caso di cattivo funzionamento le riparazioni devono essere eseguite esclusivamente da personale qualificato.

⚠️ AVVERTENZA! Rischio di scossa elettrica!

Non immergere le parti elettriche del prodotto in acqua o in altri liquidi. Non tenere mai il prodotto sotto l'acqua corrente.

⚠️ CAUTELA! Rischio di scossa elettrica!

Non utilizzare un prodotto danneggiato. Scollegare il prodotto dalla rete di alimentazione e rivolgersi al rivenditore se il prodotto è danneggiato.

⚠️ AVVERTENZA! Rischio di lesioni!

Spegnere il prodotto e scollegarlo dall'alimentazione prima di pulirlo e quando non viene utilizzato.

⚠️ AVVERTENZA! L'uso improprio può causare lesioni. Utilizzare questo prodotto esclusivamente in base alle presenti istruzioni. Non tentare di modificare in alcun modo il prodotto.

- Il prodotto può essere usato da bambini di almeno 8 anni e da persone con ridotte capacità fisiche, sensoriali o intellettive, oppure prive di esperienza e di conoscenza del prodotto, solo sotto supervisione o a seguito di istruzioni per un uso sicuro del prodotto e conseguente comprensione dei rischi connessi all'utilizzo dello stesso.
- I bambini non devono giocare con il prodotto.
- La pulizia e la manutenzione utente non possono essere eseguite da bambini senza supervisione.
- Il prodotto non deve rimanere incustodito fintanto che è collegato alla rete elettrica.

- Prima di riempire con acqua il serbatoio dell'acqua, staccare la spina dalla presa di corrente.
- Il prodotto può essere utilizzato o collocato solo su una superficie piana e stabile.
- Quando il prodotto viene posizionato sulla sua superficie d'appoggio, quest'ultima deve essere collocata su una superficie stabile.
- Il prodotto non deve essere utilizzato se è stato fatto cadere, se presenta segni visibili di danni o perdite.
- Il prodotto può essere utilizzato solo con il supporto in dotazione.
- Assicurarsi che la tensione nominale indicata sulla targhetta identificativa corrisponda alla tensione nominale dell'alimentazione elettrica.
- Il prodotto ha un elevato fabbisogno energetico. Non collegare altri dispositivi (ad es. stufe, condizionatori, ecc.) allo stesso circuito di alimentazione.
- Si raccomanda di non utilizzare prolunghe. Tuttavia, se dovesse essere assolutamente necessaria una prolunga, questa deve essere predisposta per un flusso di corrente di almeno 10 A. Posare la prolunga in modo che nessuno possa inciamparvi ed essere danneggiata in alcun modo.
- Non utilizzare il prodotto se il cavo di alimentazione o la spina sono danneggiati, se il prodotto non funziona o se è danneggiato in qualsiasi modo.
- Utilizzare il prodotto solo in ambiente asciutto.
- Non maneggiare il prodotto con le mani bagnate o stando su un pavimento bagnato. Non toccare la spina con le mani bagnate.
- Proteggere il prodotto dal calore. Non collocare il prodotto vicino a fiamme libere o a fonti di calore come stufe o termosifoni.

- Verificare regolarmente se sono presenti eventuali danni sulla spina e sul cavo di alimentazione. Se il cavo di alimentazione elettrica del prodotto viene danneggiato deve essere sostituito dal produttore, dal suo servizio clienti o da un tecnico qualificato, per evitare rischi.
 - Proteggere il cavo di alimentazione da eventuali danni. Non lasciarlo appeso su spigoli vivi e non schiacciarlo o piegarlo. Tenere il cavo di alimentazione lontano da superfici calde e da fiamme libere. Prestare attenzione affinché nessuno possa tirare il cavo o inciamparvi inavvertitamente.
 - Non continuare a utilizzare il prodotto se la protezione antipiega sul cavo di alimentazione è danneggiata!
 - Per staccare la spina non tirare il cavo di alimentazione e non avvolgerlo attorno al prodotto.
 - Proteggere il prodotto, il cavo di alimentazione e la spina dalla polvere, dai raggi diretti del sole, da gocce e spruzzi d'acqua.
 - Spegnerne sempre il prodotto prima di scollegarlo dall'alimentazione elettrica.
 - Mantenere il prodotto a una distanza di almeno 50 cm dagli altri elementi (tende, pareti, ecc.).
 - Conservare il prodotto in luogo fresco, asciutto, protetto dall'umidità e fuori dalla portata dei bambini
- **Pericolo di ustioni**
- Quando il prodotto si è riscaldato, tenerlo esclusivamente dal manico.
 - Il vapore è molto caldo. Non tenere mai le mani davanti al getto di vapore.
 - Non toccare mai la piastra durante il funzionamento o quando è riscaldata (ad es. per controllare la temperatura).
 - Tenere il ferro da stiro e il relativo cavo di alimentazione fuori dalla portata dei bambini di età inferiore agli 8 anni quando è collegato o se si sta raffreddando.
- **Prima del primo utilizzo**
- Rimuovere il materiale di imballaggio. Verificare che tutti i componenti siano integri.





- Prima del primo utilizzo, per rimuovere eventuali residui di produzione o di trasporto, stirare un semplice pezzo di tessuto (ad es. un panno o uno straccio).

i **INDICAZIONE:** Durante il primo utilizzo il prodotto può emettere lievi vapori o odori. Si tratta di residui di produzione o di trasporto che scompaiono rapidamente. Inoltre, si possono avvertire lievi rumori, come crepitii o scricchiolii. Anche questi scompaiono rapidamente dopo che le parti in plastica si sono definitivamente incastrate in condizioni di esercizio.

● **Funzionamento**

● **Impostare la temperatura**

- L'indicatore dietro il termostato **11** indica l'impostazione della temperatura corrente.
- Ruotare il termostato **11** in senso orario dall'impostazione minima **MIN** al livello di temperatura desiderato.
- Il termostato **11** è suddiviso in 3 campi. Si tratta di raccomandazioni approssimative per i diversi tipi di tessuto:

Simbolo	Impostazione
	Bassa temperatura Per tessuti sintetici (ad es. nylon)
	Temperatura media Per tessuti delicati (ad es. seta o lana)
	Alta temperatura Per tessuti grezzi (ad es. cotone o lino)
	Temperatura massima Per stiratura a vapore

● **Stiratura**

⚠ ATTENZIONE! Prima di stirare, controllare sempre le istruzioni per la stiratura del tessuto o degli indumenti. Di solito si trovano su un'etichetta cucita.

⚠ ATTENZIONE! Utilizzare sempre il prodotto su una superficie piana e stabile.

i **INDICAZIONI:**

- Il prodotto può essere utilizzato senza cavo. Questo rende il prodotto un po' più leggero. Il cavo di alimentazione **8** non è più un ostacolo durante la stiratura.
 - Non appena il prodotto viene posizionato sulla base **10**, la piastra **14** si riscalda. La spia di controllo della temperatura **6** resta accesa fino a quando la temperatura impostata non viene raggiunta.
1. Ruotare il termostato **11** in senso antiorario fino all'arresto in posizione **MIN**.
 2. Inserire la spina **8** in una presa idonea.
 3. Assicurarsi che il cavo di alimentazione **8** sia ben posato.
 4. Impostare il termostato **11** alla temperatura desiderata.

Spia di controllo della temperatura 6	
On	Il prodotto non ha ancora raggiunto la temperatura impostata e si sta ancora riscaldando.
Off	La temperatura impostata è stata raggiunta.

5. Appena viene raggiunta la temperatura impostata, è possibile iniziare a stirare.

Stirare senza cavo

i **INDICAZIONE:** Le frecce sul prodotto ▼ e sulla base ▲ **10** devono essere allineate.

1. Posizionare il prodotto sulla base **10**.
2. Attendere che la spia di controllo della temperatura **6** si spenga.
3. Le frecce ▼ e ▲ sono allineate tra loro quando il prodotto è chiuso (fig. C). Far scorrere il blocco della base di supporto **9** in direzione □ e sollevare il prodotto verso l'alto.
4. Iniziare a stirare.
5. Per riscaldare nuovamente il prodotto, posizionarlo sulla base **10**.

i **INDICAZIONE:** Il prodotto è saldamente bloccato alla base **10** solo quando le frecce sul prodotto ▼ e sulla base ▲ sono allineate.

Stirare con il cavo di alimentazione

1. Posizionare il prodotto sulla base **10**. Assicurarsi che ▼ e ▲ siano allineati (fig. C).
2. Attendere che la spia di controllo della temperatura **6** si spenga.
3. Appena viene raggiunta la temperatura impostata, è possibile iniziare a stirare.

i **INDICAZIONE:** Se si desidera stirare con molti getti di vapore in rapida successione, si consiglia di stirare con il cavo di alimentazione **8**. In caso contrario, la temperatura della piastra **14** potrebbe scendere al di sotto della temperatura impostata più velocemente del normale a causa dei troppi getti di vapore.

● Riempire il serbatoio dell'acqua

⚠ PERICOLO! Rischio di scossa elettrica! Staccare sempre la spina **8** dalla presa prima di riempire il serbatoio dell'acqua.

⚠ ATTENZIONE! Riempire il serbatoio dell'acqua con acqua di rubinetto o acqua distillata senza additivi. Se nella propria regione si dispone di acqua dura, utilizzare acqua distillata. In caso di durezza media, utilizzare acqua distillata e acqua di rubinetto in un rapporto di 1:1.

⚠ ATTENZIONE! Per riempire il serbatoio dell'acqua, utilizzare il bicchiere dosatore **15**.

i **INDICAZIONE:** La capacità massima del serbatoio dell'acqua è di circa 320 ml.

i **INDICAZIONE:** Il segno **max** **13** per il livello massimo dell'acqua è valido se il prodotto è posizionato verticalmente sulla base **10**.

1. Inclinare il prodotto in avanti a un angolo di circa 45°.
2. Aprire il coperchio del foro di riempimento **2**.
3. Versare con cautela l'acqua nel serbatoio dell'acqua. Non superare il segno **max** **13**.
4. Chiudere il coperchio del foro di riempimento **2**.

Funzione spruzzo



- Se necessario, è possibile spruzzare acqua sul tessuto davanti alla piastra **14**. A tale scopo, premere il tasto funzione spruzzo **4**.

Getto di vapore







- Se necessario, è possibile far passare del vapore sul tessuto tramite la piastra **14**. A tale scopo, premere il tasto getto vapore **5**.

i INDICAZIONI:

- Vertical Steam**  Il getto di vapore può essere utilizzato anche in posizione verticale.
- Più alta è la temperatura impostata, più forte è il getto di vapore.

Stiratura a vapore

- Se necessario, è possibile impostare l'erogazione continua di vapore.
- Il termostato **11**  deve essere impostato sul livello massimo, altrimenti non si può produrre vapore a sufficienza.
- Il regolatore di vapore **3** ha 3 posizioni:

		
Nessuna erogazione di vapore	Medio vapore	Erogazione massima di vapore

i **INDICAZIONE:** L'erogazione continua di vapore è possibile solo in posizione orizzontale. Tenendo il prodotto in verticale o appoggiato, l'erogazione di vapore si interrompe.

● Termine della stiratura

1. Ruotare il termostato **11** in senso antiorario fino all'arresto in posizione **MIN**.
2. Posare il prodotto con la base **10** su una superficie piana e stabile.
3. Staccare la spina **8** dalla presa.
4. Lasciar raffreddare il prodotto (circa 15 minuti). Non lasciare il prodotto incustodito quando è ancora caldo.

5. Per evitare depositi di calcare, svuotare il serbatoio dell'acqua dopo ogni utilizzo. A tale scopo, aprire il coperchio del foro di riempimento **2**. Svuotare il serbatoio dell'acqua attraverso il foro di riempimento tenendo il ferro capovolto su un lavandino.

● Altre caratteristiche del prodotto

● Sistema antigoccia

- Il prodotto dispone di un sistema antigoccia. Esso impedisce la fuoriuscita di acqua dalla piastra **14** se la temperatura è troppo bassa per produrre vapore a sufficienza. In questo modo si evitano macchie d'acqua sugli indumenti.

● Filtro anticalcare

- Il prodotto dispone di un filtro anticalcare. Si tratta di un filtro permanente per l'acqua. Questo non deve essere sostituito né riparato.
- Per mantenere la funzionalità del filtro, riempire il serbatoio dell'acqua esclusivamente con acqua di rubinetto o distillata.
- Non utilizzare additivi. Ciò potrebbe danneggiare il filtro dell'acqua.

● Pulizia e manutenzione

⚠ PERICOLO! Rischio di scossa elettrica! Staccare sempre la spina **8** dalla presa prima di pulire il prodotto.

⚠ AVVERTENZA! Non immergere le parti elettriche del prodotto in acqua o altri liquidi. Non tenere mai il prodotto sotto l'acqua corrente.

- Pulire il prodotto con un panno leggermente inumidito.
- Non permettere all'acqua o ad altri liquidi di penetrare all'interno del prodotto.
- Non utilizzare detergenti abrasivi, aggressivi o spazzole dure per la pulizia.

- Pulire la piastra **14** con un panno umido e con un detersivo delicato, non abrasivo.
- Dopo la pulizia, lasciare asciugare i componenti.

● Funzione di pulizia automatica

- Il prodotto dispone di una funzione di pulizia automatica che rimuove lo sporco e le calcificazioni dai canali del vapore.
- Utilizzare la funzione di pulizia automatica almeno 2 volte al mese.
- Se si utilizza acqua di rubinetto: Utilizzare la funzione di pulizia automatica dopo ogni utilizzo.

ⓘ INDICAZIONE: Chiedere la durezza dell'acqua del proprio domicilio presso il locale ente di erogazione dell'acqua.

⚠ PERICOLO! Rischio di scossa elettrica! Staccare sempre la spina **8** dalla presa prima di riempire il serbatoio dell'acqua.

1. Non riempire mai il serbatoio dell'acqua oltre il segno **max** **13**. A tale scopo, aprire il coperchio del foro di riempimento **2**.
2. Posizionare il prodotto sulla base **10**. Assicurarsi che ▼ e ▲ siano allineati (fig. C).
3. Ruotare il termostato **11** in senso antiorario fino all'arresto in posizione **MIN**.
4. Inserire la spina **8** in una presa idonea.
5. Impostare il termostato **11** alla massima temperatura (ruotare in senso orario fino all'arresto).
6. Impostare il regolatore di vapore **3** sulla posizione di vapore massimo.
7. Attendere che il prodotto si sia riscaldato e che la spia di controllo della temperatura **6** si spenga.
8. Tenere il prodotto in posizione orizzontale sopra il lavandino.
9. Tenere premuto il tasto pulizia automatica **12** fino a quando non fuoriesce più vapore o acqua bollente e sporca.
10. Svuotare il serbatoio dell'acqua dell'eventuale acqua rimasta dal foro di riempimento **2**.

● Conservazione

- Posizionare il prodotto sulla base **10**. Assicurarsi che ▼ e ▲ siano allineati (fig. C).
- Conservare in prodotto nell'imballo originale quando non viene utilizzato.
- Tenere il prodotto in un luogo asciutto, fuori dalla portata dei bambini.
- Conservare il prodotto solo con il serbatoio dell'acqua vuoto.
- Assicurarsi che il cavo di alimentazione **8** venga arrotolato uniformemente e senza pieghe intorno al piede **7** (fig. D).

● Smaltimento

L'imballaggio è composto da materiali ecologici che possono essere smaltiti presso i siti di raccolta locali per il riciclo.



Osservare l'identificazione dei materiali di imballaggio per lo smaltimento differenziato, i quali sono contrassegnati da abbreviazioni (a) e da numeri (b) con il seguente significato: 1-7: plastiche/20-22: carta e cartone/80-98: materiali compositi.

Prodotto:



Points de collecte sur www.quefairemesdechets.fr
Privilégiez la réparation ou le don de votre appareil!

Il prodotto e i materiali di imballaggio sono riciclabili e soggetti alla responsabilità estesa del produttore.

Per un migliore trattamento dei rifiuti, smaltirli separatamente seguendo i diversi simboli della raccolta differenziata.

Il logo Triman è valido solamente per la Francia.



E' possibile informarsi circa le possibilità di smaltimento del prodotto usato presso l'amministrazione comunale o cittadina.



Per questioni di tutela ambientale non gettare il prodotto usato tra i rifiuti domestici, ma provvedere invece al suo corretto smaltimento. Presso l'amministrazione competente è possibile ricevere informazioni circa i siti di raccolta e i relativi orari di apertura.

● Garanzia

Il prodotto è stato fabbricato accuratamente secondo severe direttive di qualità ed è stato controllato meticolosamente prima della consegna. In caso di difetti di materiale o fabbricazione l'acquirente può far valere diritti legali nei confronti del venditore. La nostra garanzia sotto riportata non costituisce alcun limite ai diritti legali dell'acquirente.

Questo prodotto è garantito per 3 anni con decorrenza dalla data di acquisto. La garanzia decorre dalla data d'acquisto. Conservare lo scontrino originale in un posto sicuro perché questo documento viene richiesto come prova dell'avvenuto acquisto.

Tutti i danni o difetti presenti già al momento dell'acquisto devono essere comunicati subito dopo l'apertura della confezione.

Se entro 3 anni dalla data di acquisto di questo prodotto si rileva un difetto di materiale o di fabbricazione, noi procederemo, a nostra discrezione, alla riparazione o sostituzione gratuita del prodotto o al rimborso del prezzo di acquisto. Un eventuale intervento in garanzia non prolunga né rinnova il periodo di garanzia stesso. Ciò vale anche per le parti sostituite e riparate.

Questa garanzia decade in caso di danneggiamento oppure uso o manutenzione impropri del prodotto.

La prestazione in garanzia vale per difetti del materiale o di fabbricazione. Questa garanzia non si estende a componenti del prodotto esposti a normale logorio, che possono pertanto essere considerati come componenti soggetti a usura (esempio capacità della batteria, calcificazione, lampade, pneumatici, filtri, spazzole...). La garanzia non si estende altresì a danni che si verificano su componenti delicati (esempio interruttori, batterie, parti realizzate in vetro, schermi, accessori vari) nonché danni derivanti dal trasporto o altri incidenti.

● **Gestione dei casi in garanzia**

Per garantire un rapido disbrigo delle proprie pratiche, seguire le istruzioni seguenti:

Per ogni richiesta si prega di conservare lo scontrino e il codice dell'articolo (IAN 437452_2304) come prova d'acquisto.

Il numero d'articolo può essere dedotto dalla targhetta, da un'incisione, dal frontespizio delle istruzioni (in basso a sinistra) oppure dall'adesivo applicato sul retro o sul lato inferiore.

In caso di disfunzioni o avarie, contattare innanzitutto i partner di assistenza elencati di seguito telefonicamente oppure via e-mail.

Si può inviare il prodotto ritenuto difettoso all'indirizzo del centro di assistenza indicato con spedizione esente da affrancatura, completo del documento di acquisto (scontrino) e della descrizione del difetto, specificando anche quando tale difetto si è verificato.



● **Assistenza**

 **Assistenza Italia**

Tel.: 800790789

E-Mail: owim@lidl.it



Felhasznált figyelmeztető jelzések és szimbólumok	Oldal 115
Bevezető	Oldal 116
Rendeltetésszerű használat	Oldal 116
A csomagolás tartalma	Oldal 116
A részegységek leírása	Oldal 116
Műszaki adatok	Oldal 116
Biztonsági utasítások	Oldal 116
Égési sérülések veszélye	Oldal 119
Első használat előtt	Oldal 119
Kezelés	Oldal 119
A hőmérséklet beállítása	Oldal 119
Vasalás	Oldal 120
A víztartály feltöltése	Oldal 120
A vasalás befejezése	Oldal 121
További funkciók	Oldal 121
Csepegésgátló rendszer  <small>Anti Drip</small>	Oldal 121
Vízkezelő  <small>Anti Calc</small>	Oldal 121
Tisztítás és ápolás	Oldal 121
Öntisztító funkció	Oldal 122
Tárolás	Oldal 122
Mentesítés	Oldal 122
Garancia	Oldal 123
Garanciális ügyek lebonyolítása	Oldal 123
Szerviz	Oldal 123

Felhasznált figyelmeztető jelzések és szimbólumok

Ebben a használati útmutatóban, a rövid útmutatóban és a csomagoláson az alábbi figyelmeztető jelzésekkel találkozhat:

	<p>VESZÉLY! Ez a szimbólum a „Veszély” szó mellett nagy kockázati tényezőre hívja fel a figyelmet, melyet ha nem kerülnek el, az súlyos sérülésekhez vagy halálesethez vezet.</p>	 Váltóáram/-feszültség
		 Hertz (hálózati frekvencia)
		 Watt
	<p>FIGYELMEZTETÉS! Ez a szimbólum a „Figyelmeztetés” szó mellett közepes kockázati tényezőre hívja fel a figyelmet, melyet ha nem kerülnek el, az súlyos sérülésekhez vagy akár halálesethez is vezethet.</p>	 MEGJEGYZÉS: Ez a szimbólum a „Megjegyzés” szó mellett hasznos információkra hívja fel a figyelmet.
		 A terméket csak száraz helyiségekben, beltéren használja.
	<p>VIGYÁZAT! Ez a szimbólum a „Vigyázat” szó mellett alacsony kockázati tényezőre hívja fel a figyelmet, melyet ha nem kerülnek el, az kisebb vagy mérsékelt sérülésekhez vezethet.</p>	 Veszély – áramütésveszély!
	<p>FIGYELEM! Ez a szimbólum a „Figyelem” szó mellett anyagi károk veszélyére utal.</p>	 VIGYÁZAT Forró felületek! Ez a szimbólum forró felületekre hívja fel a figyelmet.
	<p>Biztonsági utasítások Kezelési utasítások</p>	 A CE-jelzés azt jelzi, hogy a termék megfelel a rá vonatkozó EU előírásoknak.

VEZETÉK NÉLKÜLI GŐZÖLŐS VASALÓ

● Bevezető

Gratulálunk új termékének vásárlása alkalmából. Ezzel a döntésével vállalatunk értékes terméke mellett döntött. A használati utasítás ezen termék része. A biztonságra, a használatára és a megsemmisítésre vonatkozó fontos tudnivalókat tartalmazza. A termék használata előtt ismerje meg az összes használati és biztonsági tudnivalót. A terméket csak a leírtak szerint és a megadott felhasználási területeken alkalmazza. A termék harmadik személy számára való továbbadása esetén kézbesítse vele annak a teljes dokumentációját is.

● Rendeltetészerű használat

A termék ruhadarabok vasolására szolgál. A termék más célra nem használható.

A termék kizárólag háztartási használatra alkalmas, üzleti célra nem.

A gyártó nem vállal felelősséget a szakszerűtlen használatból adódó károkért.

● A csomagolás tartalma

A termék kicsomagolása után ellenőrizze a csomagolás teljességét és az alkatrészek megfelelő állapotát. A használat előtt távolítsa el minden csomagolóanyagot.

1x Vezeték nélküli gőzölős vasaló

1x Alap

1x Méréőpohár

1x Rövid útmutató

● A részegységek leírása

- 1 Vízfűvőka
- 2 Betöltőnyílás (víztartály)
- 3 Gőzszabályozó
- 4 A permetező funkció nyomógombja
- 5 A gőzlöket gombja
- 6 Felfűtés visszajelző lámpája (fűtés)
- 7 Állítótalp

- 8 Elektromos vezeték (megtörésvédelemmel és kábelklipsszel) csatlakozóval
- 9 Alaprögzés
- 10 Alap
- 11 Hőmérséklet-szabályozó
- 12 Öntisztító gomb
- 13 **max** jelölés (max. betöltési mennyiség 320 ml)
- 14 Vasalótalp
- 15 Méréőpohár (max. betöltési mennyiség 320 ml)

● Műszaki adatok

Bemenő feszültség:	220–240 V~, 50–60 Hz
Teljesítményfelvétel:	2000–2400 W
Védelmi osztály:	I



Biztonsági utasítások

A TERMÉK HASZNÁLATA ELŐTT ISMERKEDJEN MEG MINDEN BIZTONSÁGI ÉS KEZELÉSI UTASÍTÁSSAL! HA A TERMÉKET TOVÁBBADJA, ADJA MELLÉ EZEKET A DOKUMENTUMOKAT IS!

A jelen használati útmutatóban leírtak figyelmen kívül hagyásából adódó károk esetén a garancia érvényét veszti! A következményes károkért nem vállalunk felelősséget! A szakszerűtlen használat vagy a biztonsági utasítások figyelmen kívül hagyása miatti anyagi károkért és személyi sérülésekért nem vállalunk felelősséget!

⚠ FIGYELMEZTETÉS!
ÉLETVESZÉLY
GYERMEKEK,
KISGYERMEKEK
SZÁMÁRA!

Ne hagyja a gyermekeket a csomagolóanyagokkal felügyelet nélkül. A csomagolóanyagok fulladást okozhatnak. A gyermekek gyakran alábecsülik az ezzel kapcsolatos veszélyeket. Tartsa a csomagolóanyagokat gyermekektől távol.

⚠ VESZÉLY!

Áramütésveszély! Ne próbálja meg saját kezűleg megjavítani a készüléket. Hibás működés esetén a termék javítási munkáit bízza képzett szakemberre.

⚠ FIGYELMEZTETÉS!

Áramütésveszély! A termék elektromos részeit ne merítse vízbe vagy más folyadékokba. Soha ne tartsa a terméket folyó víz alá.

⚠ VIGYÁZAT!

Áramütésveszély! Ne használja a terméket, ha sérült. Ha a termék megsérült, válassza le a hálózati áramról és forduljon az eladóójához.

⚠ FIGYELMEZTETÉS!

Sérülésveszély! Tisztítás előtt, vagy ha a terméket nem használja, kapcsolja ki a terméket és szüntesse meg az áramellátását.

⚠ FIGYELMEZTETÉS! A szakszerűtlen kezelés sérülésekhez vezethet. A terméket kizárólag ezen használati útmutatónak megfelelően használja. Ne próbálja meg a terméket bármilyen módon módosítani.

- A terméket akkor használhatják 8 évesnél idősebb gyermekek, valamint csökkent testi, érzékszervi és szellemi képességű személyek, illetve olyanok, akik nem rendelkeznek a kellő tudással vagy tapasztalattal, ha számukra felügyeletet biztosítanak, a termék biztonságos használatával kapcsolatban megfelelő utasításokat kaptak és megértik az azzal járó veszélyeket.
- Gyermekek nem játszhatnak a termékkel.
- A tisztítást és a felhasználói karbantartást nem végezhetik gyermekek felügyelet nélkül.
- A terméket ne hagyja felügyelet nélkül, amikor az a hálózati áramra csatlakozik.

- Mielőtt a víztartályba vizet töltene, húzza ki az elektromos csatlakozót a konnektorból.
- A terméket csak egyetlenes, stabil felületen használja, illetve helyezze el.
- Ha a terméket az állványára helyezi, az állványnak egy stabil felületen kell lennie.
- Ne használja a terméket, ha az leesett, sérülés látható rajta, vagy szivárog.
- A termék csak a mellékelt érintkező alappal együtt használható.
- Ügyeljen arra, hogy a hálózati feszültség adatai megfeleljenek az adattáblán feltüntetett névleges feszültség adatainak.
- Magas áramfelhasználású termék. Ugyanarra az áramkörre ne csatlakoztasson más készülékeket (pl. fűtőberendezések, klímaberendezések stb.).
- Hosszabbító használata nem ajánlott. Amennyiben mégis szükség van hosszabbítókábelre, annak alkalmasnak kell lennie legalább 10 A áram vezetésére. Úgy helyezze el a hosszabbítókábelt, hogy abban senki ne tudjon elbotlani, illetve a kábel maga ne sérüljön.
- Ne használja a terméket, ha annak az elektromos vezetéke vagy csatlakozója sérült, ha a termék nem működik, vagy azt bármilyen más sérülés érte.
- A terméket csak száraz helyiségekben, beltéren használja.
- Ne használja a terméket nedves kézzel, vagy ha vizes talajon áll. Ne érjen az elektromos csatlakozóhoz vizes kézzel.
- Óvja a terméket a hőtől. Ne tegye a terméket nyílt lángok vagy hőforrások (tűzhelyek, fűtőberendezések) közelébe.
- Rendszeresen ellenőrizze az elektromos vezeték és a csatlakozó épségét. Ha a termék elektromos vezetéke megsérül, a kockázatok elkerülése érdekében azt a gyártónak, az ügyfélszolgálatának, vagy egy annak megfelelő képzettségű szakembernek kell kicserélnie.
- Óvja az elektromos vezetéket a sérülésektől. Ne hagyja, hogy azt éles sarkokon átlógni, becsípődni, és ne hajlítsa meg. Az elektromos vezetéket tartsa forró felületektől és nyílt lángoktól távol. Ügyeljen arra, hogy azt senki se tudja megrántani, és hogy abban senki ne tudjon elbotlani.

- Ne használja a terméket, ha az elektromos vezeték törésvédő eleme megsérült!
- Az elektromos csatlakozót ne a vezetéknél fogva húzza ki, és ne tekerje az elektromos vezetéket a termék köré.
- A terméket, az elektromos vezetéket és a csatlakozót óvja a portól, a közvetlen napfénytől, a rácspeppenő vagy ráfröccsenő víztől.
- Kapcsolja ki a terméket, mielőtt az elektromos csatlakozóját a konnektorból kihúzná.
- A terméket tartsa legalább 50 cm távolságra a környező tárgyaktól (függönyök, falak stb.).
- A terméket hűvös, száraz, nedvességtől védett, gyermekektől elzárt helyen tárolja

● Égési sérülések veszélye

- Ha a termék felmelegedett, azt kizárólag a fogantyújánál fogja.
- A gőz nagyon forró. Soha ne tartsa a kezét a kiáramló gőz elé.
- A használat során, illetve felmelegedett állapotban ne érjen a vasalótalpához (pl. azért, hogy ellenőrizze a hőmérsékletét).

- A vasalót és az elektromos vezetéket tartsa 8 év alatti gyermekektől távol, amikor az az elektromos hálózatra csatlakozik, vagy amíg lehűl.

● Első használat előtt



- Távolítsa el a csomagolóanyagokat. Ellenőrizze az alkatrészek hiánytalanságát.
- Az esetleges gyártási vagy szállítási maradékanyagok eltávolítása érdekében legelőször egy egyszerű anyagon vasaljon (pl. egy rongyon vagy törülőruhán).



① **MEGJEGYZÉS:** Az első használat során a terméket enyhe füst és szagok hagyhatják el. Ezek csupán gyártási és szállítási segédanyagok, melyek hamar eltűnnek. Ezenkívül felléphetnek halk zajok, például reccsenések vagy pattogások. Ezek is hamar megszűnnek, amint a műanyag alkatrészek végleg hozzáigazodnak a üzemelés feltételeihez.

● Kezelés

● A hőmérséklet beállítása

- A hőmérséklet-szabályozó **11** mögötti nyíl jelzi az aktuális hőmérséklet-beállítást.
- Fordítsa a hőmérséklet-szabályozót **11** az óramutató járásával megegyező irányba a **MIN** minimális beállítástól a kívánt hőmérséklet-fokozatra.
- A hőmérséklet-szabályozó **11** 3 tartományra van felosztva. Ezek a különböző anyagokra vonatkozó általános javaslatokat jelzik:

Jel	Beállítás
	Alacsony hőmérséklet Szintetikus anyagokhoz (pl. nylon)
	Közepes hőmérséklet Érzékeny anyagok (pl. selyem vagy gyapjú)

Jel	Beállítás
	Magas hőmérséklet Erősebb anyagokhoz (pl. pamut vagy vászon)
	Legmagasabb hőmérséklet Gőzölés vasaláshoz

● Vasalás

▲ FIGYELEM! A vasalás megkezdése előtt nézze meg az adott ruhadarabon lévő vasalási utasításokat is. Normál esetben ezeket megtalálja egy felvarrt címkén.

▲ FIGYELEM! A terméket mindig sima és stabil felületen használja.

① MEGJEGYZÉSEK:

- A termék vezeték nélkül üzemeltethető. Ezzel a termék valamennyivel könnyebbé válik. Az elektromos vezeték [8] többé nem akadályozza a vasalást.
- Amikor a terméket elhelyezi az alapon [10], a vasalótalp [14] azonnal melegedni kezd. Amint a hőmérséklet elérte a beállított szintre, a felfűtés visszajelző lámpája [6] kigyullad.

1. Fordítsa a hőmérséklet-szabályozót [11] az óramutató járásával ellentétes irányba ütközésig, **MIN** pozícióba.
2. Dugja be az elektromos csatlakozót [8] egy megfelelő konnektorbba.
3. Győződjön meg arról, hogy az elektromos vezeték [8] biztonságosan vezetete el.
4. Állítsa a hőmérséklet-szabályozót [11] a kívánt hőmérsékletre.

Felfűtés visszajelző lámpája [6]	
Be	A termék még nem érte el a beállított hőmérsékletet, a felfűtés még folyik.
Ki	A hőmérséklet elérte a beállított szintet.

5. Amint a termék elérte a beállított hőmérsékletet, megkezdheti a vasalást.

Vasalás vezeték nélkül

① **MEGJEGYZÉS:** A terméken ▼ és az alapon ▲ [10] látható nyilat egymáshoz kell igazítani.

1. Tegye a terméket az alpra [10].
2. Várjon, amíg kialszik a felfűtés visszajelző lámpája [6].
3. Ha a termék lezárva, a ▼ és ▲ nyilak egymáshoz vannak igazítva (C ábra). Tolja el az alaprögzítést [9] □ irányba és emelje fel a terméket.
4. Kezdje meg a vasalást.
5. Az ismételt felfűtéshez helyezze a terméket az alpra [10].

① **MEGJEGYZÉS:** A termék csak akkor rögzül stabilan az alapon [10], ha a terméken ▼ és az alapon ▲ látható nyil egymáshoz van igazítva.

Vasalás elektromos vezetékkel

1. Tegye a terméket az alpra [10]. Gondoskodjon arról, hogy a ▼ és ▲ nyil egybeessen (C ábra).
2. Várjon, amíg kialszik a felfűtés visszajelző lámpája [6].
3. Amint a termék elérte a beállított hőmérsékletet, megkezdheti a vasalást.

① **MEGJEGYZÉS:** Ha sokszor egymás után kívánja használni a gőzölés funkciót, a vasaláshoz az elektromos vezeték [8] javasolt használni. Ellenkező esetben a vasalótalp [14] hőmérséklete a túl sok gőzölés miatt a szokásosnál gyorsabban a beállított hőmérséklet alá süllyedhet.

● A víztartály feltöltése

▲ VESZÉLY! Áramütésveszély! Mielőtt feltölti a víztartályt, mindig húzza ki a hálózati csatlakozót [8] a konnektorból.

▲ FIGYELEM! A víztartályba vezetékes vizet vagy adalékmentes desztillált vizet töltsön. Ha az Ön lakóhelyén kemény a víz, használjon desztillált vizet. Félkemény víz esetén használja desztillált víz és vezetékes víz keverékét 1:1 arányban.

⚠ FIGYELEM! A víztartály feltöltéséhez használja a mérőpoharat [15].

❗ MEGJEGYZÉS: A víztartály maximális űrtartalma kb. 320 ml.

❗ MEGJEGYZÉS: A maximális vízszintre vonatkozó **max** jelölés [13] csak akkor érvényes, ha a termék függőlegesen áll az alapon [10].

1. Döntse előre a terméket kb. 45°-ban.
2. Hajtsa fel a betöltőnyílás [2] fedelét.
3. Töltsön be óvatosan vizet a víztartályba. Ne lépje túl a **max** jelölést [13].
4. Hajtsa le a betöltőnyílás [2] fedelét.

Permetező funkció

- Szükség esetén vizet permetezhet a vasalótálp [14] előtti anyagrészt. Ehhez nyomja meg a permetező funkció nyomógombját [4].

Gőzlöket

- Szükség esetén meggőzölheti az anyagot a vasalótálp [14] keresztül. Ehhez nyomja meg a gőzölés funkció gombját [5].

❗ MEGJEGYZÉSEK:

- Vertical Steam**  A gőzlöketet függőleges helyzetben is használhatja.
- Minél magasabb hőmérsékletet állít be, a gőzlöket annál erősebb lesz.

Gőzölés vasalás

- Lehetőség van folyamatos gőzleadás beállítására is.
- A hőmérséklet-szabályozót [11] a legmagasabb fokozatra  kell állítani, különben a készülék nem tud elegendő gőzt termelni.
- A gőzszabályozónak [3] 3 állása van:

		
Nincs gőz	Közepes gőz	Maximális gőz

❗ MEGJEGYZÉS: A folyamatos gőzölés csak vízszintesen használható. Ha a terméket függőlegesen tartja, vagy felállítja, a gőzölés megszakad.

● A vasalás befejezése

1. Fordítsa a hőmérséklet-szabályozót [11] az óramutató járásával ellentétes irányba ütközésig, **MIN** pozícióba.
2. Állítsa a terméket az aljára [10] egy egyenes, stabil felületen.
3. Húzza ki az elektromos csatlakozót [8] a konnektorból.
4. Hagyja a terméket lehűlni (ez kb. 15 percig tart). Amíg a termék még forró, ne hagyja azt felügyelet nélkül.
5. A vízkőlerakódás elkerülése érdekében minden használat után ürítse ki a víztartályt. Ehhez nyissa ki a betöltőnyílás [2] fedelét. Ürítse ki a víztartályt a betöltőnyíláson keresztül úgy, hogy fejjel lefelé tartja a vasalót egy mosdókagyló felett.

● További funkciók

● Csepegésgátló rendszer

- A termék csepegésgátló rendszerrel is rendelkezik. Ez megakadályozza, hogy a vasalótálpból [14] víz csepegjen, ha a hőmérséklet túl alacsony ahhoz, hogy elegendő gőz fejlődjön. Ezzel megakadályozhatóak a vízfoltok a ruhán.

● Vízkőszűrő

- A termék vízkőszűrővel is rendelkezik. Ez egy tartós vízsűrő. Nincs szükség annak cseréjére vagy karbantartására.
- A szűrő kímélése érdekében kizárólag vezetékes vagy desztillált vizet töltsön a víztartályba.
- Ne használjon adalékanyagokat. Ez árthat a vízsűrőnek.

● Tisztítás és ápolás

⚠ VESZÉLY! Áramütésveszély! Mielőtt megtisztítja a terméket, mindig húzza ki a hálózati csatlakozót [8] a konnektorból.

⚠ FIGYELMEZTETÉS! A termék elektromos részeit ne merítse vízbe vagy más folyadékokba. Soha ne tartsa a terméket folyó víz alá.

- A terméket csakis enyhén nedves ruhával tisztítsa.
- Ügyeljen arra, hogy ne jusson víz vagy más folyadék a termék belsejébe.
- A tisztításhoz ne használjon súrolószereket, durva tisztítószerereket vagy kemény keféket.
- Tisztítsa meg a vasalótalpat **14** egy nedves ronggyal és kímélő, nem karcoló tisztítószerrel.
- Tisztítás után hagyja a készülék részeit megszáradni.

● Öntisztító funkció

- A készülék öntisztító funkcióval is rendelkezik, mely eltávolítja a szennyeződések és a vízkövet a gőzcsatorna belsejéből.
- Az öntisztító funkciót használja havonta legalább 2-szer.
- Ha vezetékes vizet használ: Használja az öntisztító funkciót minden egyes használat után.

❗ MEGJEGYZÉS: Kérdezzen meg a helyi vízszolgáltatót, milyen kemény a víz az Ön háztartásában.

⚠ VESZÉLY! Áramütésveszély! Mielőtt feltölti a víztartályt, mindig húzza ki a hálózati csatlakozót **8** a konnektorból.

1. Ne töltsen a víztartályt a **max** jelölésnél **13** feljebb. Ehhez nyissa ki a betöltőnyílás **2** fedelét.
2. Tegye a terméket az alpra **10**. Gondoskodjon arról, hogy a ▼ és ▲ nyíl egybeessen (C ábra).
3. Fordítsa a hőmérséklet-szabályozót **11** az óramutató járásával ellentétes irányba ütközésig, **MIN** pozícióba.
4. Dugja be az elektromos csatlakozót **8** egy megfelelő konnektorbba.
5. Állítsa a hőmérséklet-szabályozót **11** a legmagasabb hőmérsékletre (fordítsa ütközésig az óramutató járásával megegyező irányba).

6. Állítsa a gőzszabályozót **3** a maximális gőzölési pozícióba.
7. Várjon, amíg a termék felforrósodik és kiálszik a felfűtés visszajelző lámpája **6**.
8. Tartsa a terméket vízszintesen egy mosdókagyló fölé.
9. Addig tartsa lenyomva az öntisztító gombot **12**, amíg többé nem jön ki gőz vagy forró és szennyezett víz.
10. Ürítse ki a víztartályból az esetlegesen megmaradt vizet a betöltőnyíláson **2** keresztül.

● Tárolás

- Tegye a terméket az alpra **10**. Gondoskodjon arról, hogy a ▼ és ▲ nyíl egybeessen (C ábra).
- Ha a terméket nem használja, tárolja az eredeti csomagolásában.
- A terméket száraz, gyermekek számára nem elérhető helyen tárolja.
- A terméket csak kiürített víztartállyal tárolja.
- Ügyeljen arra, hogy az elektromos vezeték **8** egyenesre legyen húzva és törések nélkül legyen az állítótalpra **7** feltekerve (D ábra).

● Mentésítés

A csomagolás környezetbarát anyagokból készült, amelyeket a helyi újrahasznosító helyeken adhat le ártalmatlanítás céljából.



A hulladék elkülönítéséhez vegye figyelembe a csomagolóanyagban található jelzéseket. Ezek rövidítéseket (a) és számokat (b) tartalmaznak a következő jelentéssel: 1-7: műanyagok/20-22: papír és karton/80-98: kötőanyagok.

Termék:



FR
ÉLÉMENTS
D'EMBALLAGE +
NOTICE



FR
Cet appareil
et ses accessoires
se recyclent



Points de collecte sur www.quefairemesdechets.fr
Privilégiez la réparation ou le don de votre appareil !

A termék, és a csomagolóanyagokat is, újrahasznosítható, és a gyártó kiterjesztett felelőssége alá tartozik.

A jobb hulladékkezelés érdekében az ábrán látható információk (szortírozási információk) alapján külön ártalmatlanítsa őket.

A Triman-logó csak Franciaországra vonatkozik.



A kiszolgált termék megsemmisítési lehetőségeiről lakóhelye illetékes önkormányzatánál tájékozódhat.



A környezete érdekében, ne dobja a kiszolgált terméket a háztartási szemétkébe, hanem adja le szakszerű ártalmatlanításra. A gyűjtőhelyekről és azok nyitvatartási idejéről az illetékes önkormányzatnál tájékozódhat.

● **Garancia**

A terméket gondosan, szigorú minőségi előírások betartásával gyártottuk, és a szállítás előtt gondosan ellenőriztük. Anyag- vagy gyártási hibák esetén a termék eladójával szemben törvényes jogok illetik meg. Az Ön törvényes jogait az általunk alább meghatározott garancia semmilyen módon nem korlátozza.

Erre a termékre 3 év garanciát adunk a vásárlás dátumától számítva. A garancia idő a vásárlás dátumával kezdődik. Biztonságos helyen őrizze meg az eredeti vásárlói bizonylatot, mert ez a dokumentum szükséges a vásárlás bizonyításához.

A vásárláskor fennálló károkat és hiányosságokat a termék kicsomagolása után haladéktalanul jelezze.

Ha ezen a terméken a vásárlástól számított 3 éven belül anyag- vagy gyártási hibát észlel, választásunk szerint ingyenesen megjavítjuk vagy kicseréljük a terméket. A garancia idő nem hosszabbodik meg a helyette nyújtott szavatossági igény által. Ez a kicserélt vagy javított alkatrészekre is érvényes.

A garancia megszűnik, ha a terméket megrongálták, ill. nem szakszerűen kezelték vagy végezték a karbantartást.

A garancia az anyag- és gyártási hibákra vonatkozik. Ez a garancia nem terjed ki azokra a termékalkatrészekre, amelyek normál kopásnak vannak kitéve, és ezért gyorsan kopó alkatrésznek minősülnek (pl. elemekre, akkumulátorokra, tömlőkre, tintapatronokra), illetve a törékeny alkatrészek sérülésére, pl. kapcsolókra vagy üveg alkatrészekre.

● **Garanciális ügyek lebonyolítása**

Ügyének gyors elintézhetsége céljából, kérjük kövesse az alábbi útmutatást:

Kérjük, kérdések esetére készítse elő a pénztárblokkot és a cikkszámot (IAN 437452_2304) a vásárlás tényének az igazolására.

Kérjük, hogy a cikkszámot olvassa le a típustábláról, a gravírozásból, az Útmutató címlapjáról (balra lent), illetve a hátoldalon, vagy a termék alján található matricáról.

Amennyiben működési hibák, vagy egyéb hiányosság lépne fel, először vegye fel a kapcsolatot a következőkben megnevezett szervizek egyikével telefonon, vagy e-mailen.

A hibásnak ítélt terméket ezután a vásárlást igazoló blokk, valamint a hiba leírásának és keletkezési idejének mellékelésével díjmentesen postázhatja az Önnel közölt szervic címre.

● **Szerviz**

(HU) Szerviz Magyarország

Tel.: 0680021536

E-mail: owim@lidl.hu



OWIM GmbH & Co. KG

Stiftsbergstraße 1
74167 Neckarsulm
GERMANY

Model No.: HG06778G/HG06778D

Version: 11/2023

IAN 437452_2304

