

SILVER CREST®



MICROWAVE SMWC 700 B3

FR BE

FOUR À MICRO-ONDES

Instructions d'utilisation et consignes de sécurité

NL BE

MAGNETRON

Bedienings- en veiligheidsinstructies

DE AT CH

MIKROWELLE

Bedienungs- und Sicherheitshinweise

IAN 339198_1910

IAN 339203_1910

IAN 339206_1910





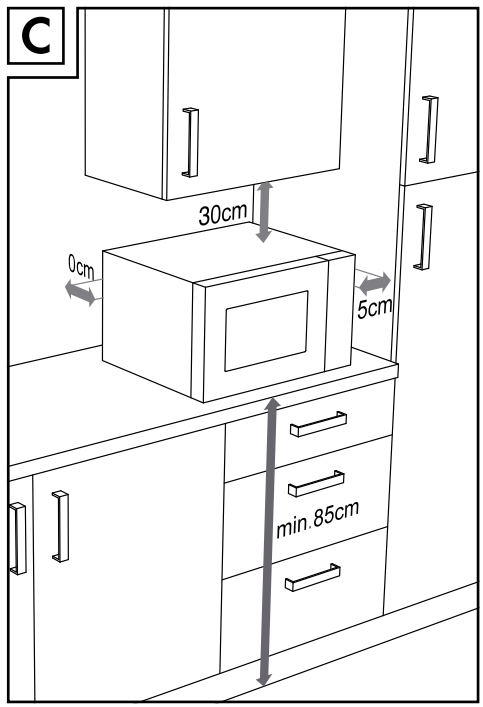
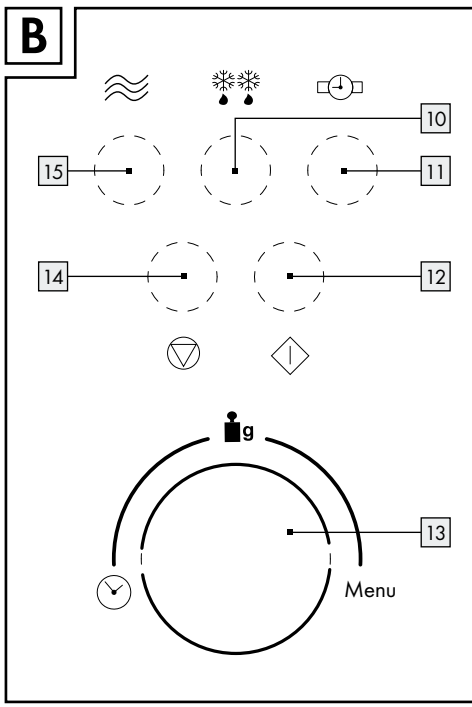
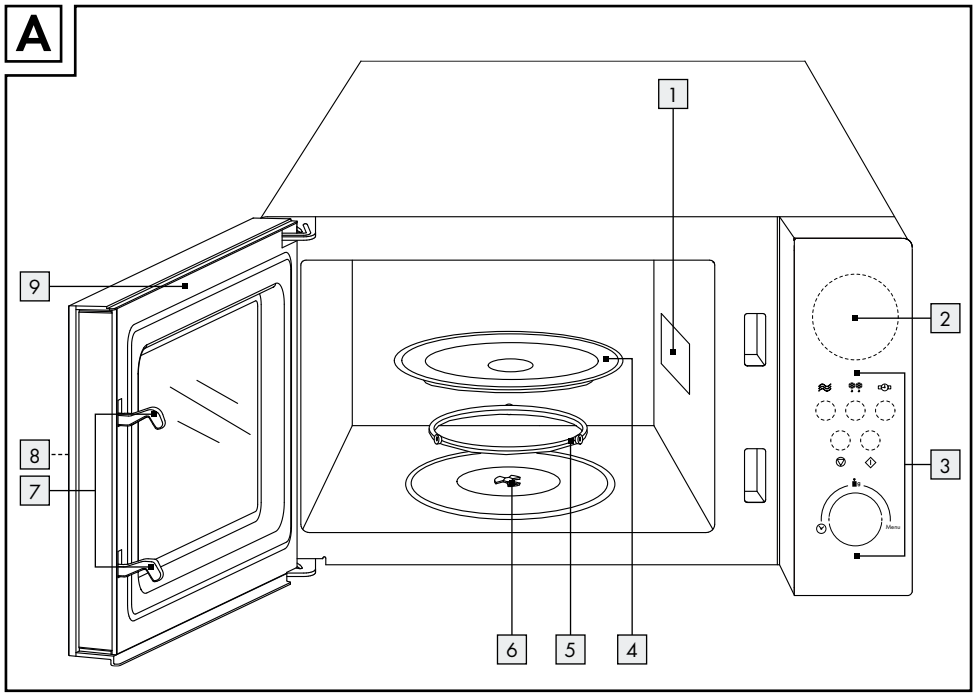



















BE

FR/BE	Instructions d'utilisation et consignes de sécurité	Page	5
NL/BE	Bedienings- en veiligheidsinstructies	Pagina	21
DE/AT/CH	Bedienungs- und Sicherheitshinweise	Seite	37



Légende des pictogrammes utilisés	Page 6
Introduction	Page 7
Utilisation conforme.....	Page 7
Descriptif des pièces.....	Page 7
Contenu de la livraison.....	Page 7
Caractéristiques techniques.....	Page 7
Consignes de sécurité	Page 8
Mise en service	Page 12
Sélection du lieu d'installation.....	Page 13
Préparation du produit.....	Page 13
Effectuer les réglages de base.....	Page 13
Utilisation	Page 13
Démarrage rapide.....	Page 14
Programme de cuisson.....	Page 14
Programme de décongélation.....	Page 14
Utiliser plusieurs programmes.....	Page 15
Programme automatique.....	Page 15
Interrompre le programme.....	Page 16
Affichage à l'écran.....	Page 16
Réglage de la minuterie.....	Page 17
Fin du programme.....	Page 17
Nettoyage, entretien et stockage	Page 17
Dépannage	Page 17
Mise au rebut	Page 18
Garantie	Page 18
Conditions de garantie.....	Page 18
Période de garantie et réclamation légale pour vices cachés.....	Page 18
Étendue de la garantie.....	Page 18
Procédure en cas de garantie.....	Page 19
SAV	Page 19
Fournisseur / Producteur / Importateur.....	Page 19
Information de conformité	Page 19

Légende des pictogrammes utilisés

	Lire les instructions !		Programme automatique A-6 Pomme de terre
	Respecter les avertissements et les consignes de sécurité !		Programme automatique A-7 Pizza
	Avertissement ! Risque d'électrocution !		Programme automatique A-8 Soupe
	Attention ! Risque de brûlures du fait de surfaces brûlantes !		Programme de décongélation dEF1 - Décongélation en fonction du poids
	Risque d'incendie !		Programme de décongélation dEF2 - Décongélation en fonction du temps
	Tension alternative		Conduite à adopter
	CONVIENT À UNE UTILISATION ALIMENTAIRE ! Les propriétés de goût et d'odeur ne sont pas influencées par ce produit.		Avertissements Instructions de manipulation
	Programme automatique A-1 Réchauffer		Ne laissez jamais les enfants manipuler le matériel d'emballage et le produit sans surveillance.
	Programme automatique A-2 Légumes		Ce produit est exclusivement conçu pour un usage en intérieur, dans des locaux fermés et secs.
	Programme automatique A-3 Poisson		Compatible lave-vaisselle
	Programme automatique A-4 Viande		Utilisez toujours des maniques ou des gants !
	Programme automatique A-5 Pâtes		Mettez l'emballage et le produit au rebut en respectant l'environnement.

Four à micro-ondes SMWC 700 B3

● Introduction



Nous vous félicitons pour l'achat de votre nouveau produit. Vous avez opté pour un produit de grande qualité. Le mode d'emploi fait partie intégrante de ce produit. Il contient des indications importantes pour la sécurité, l'utilisation et la mise au rebut. Veuillez lire consciencieusement toutes les indications d'utilisation et de sécurité du produit. Ce produit doit uniquement être utilisé conformément aux instructions et dans les domaines d'application spécifiés. Lors d'une cession à tiers, veuillez également remettre tous les documents.

● Utilisation conforme

Ce produit est destiné à décongeler, réchauffer et préparer des aliments et est uniquement destiné à un usage en intérieur. Le produit ne peut être utilisé que pour réchauffer des aliments appropriés dans des récipients et des plats adaptés. Le produit est exclusivement destiné à un usage privé et non commercial. Utilisez le produit uniquement dans le cadre de son emploi prévu. Toute autre utilisation que celle décrite précédemment ou toute modification du produit est interdite et peut occasionner des blessures et/ou des dommages. Le fabricant décline toute responsabilité pour des dommages résultant d'une utilisation non conforme.



Ce produit est exclusivement destiné à un usage en intérieur, dans des pièces sèches et fermées.

● Descriptif des pièces

Micro-ondes

- 1 Plaque mica
- 2 Écran
- 3 Panneau de commande
- 4 Plateau en verre
- 5 Anneau du plateau tournant
- 6 Axe du plateau tournant
- 7 Système de verrouillage de la porte
- 8 Poignée de porte
- 9 Porte

Panneau de commande

- 10 Touche Décongération ❄️
- 11 Touche Minuterie / Heure ⏰
- 12 Touche Départ ⏩
- 13 Bouton rotatif de réglage
- 14 Touche Arrêt ⏹
- 15 Touche Micro-ondes 📶

● Contenu de la livraison

Immédiatement après le déballage, veuillez contrôler la présence de tous les éléments livrés et que le produit se trouve en parfait état.

- | | |
|------------------------------|---------------------------|
| 1 four à micro-ondes | 1 axe du plateau tournant |
| 1 plateau en verre | 1 mode d'emploi |
| 1 anneau du plateau tournant | 1 guide rapide |

● Caractéristiques techniques

Numéro de modèle :	SMWC 700 B3
Tension nominale :	230 V~, 50 Hz
Puissance absorbée :	1050 W
Puissance de sortie :	700 W
Fréquence du four à micro-ondes :	2450 MHz
Capacité :	env. 17 litres
Diamètre du plateau en verre :	env. 25,5 cm
Dimensions du four à micro-ondes :	env. 44 x 25,7 x 36,3 cm (l x h x p)
Poids du four à micro-ondes :	env. 10 kg



Consignes de sécurité

VEUILLEZ LIRE LE MODE D'EMPLOI AVANT UTILISATION ! LE MODE D'EMPLOI EST À CONSERVER SOIGNEUSEMENT ! LORSQUE VOUS REMETTEZ LE PRODUIT À DES TIERS, VEUILLEZ ÉGALEMENT LEUR REMETTRE TOUS LES DOCUMENTS !



⚠ AVERTISSEMENT !

DANGER DE MORT ET RISQUE D'ACCIDENT POUR LES NOURRISSONS ET LES ENFANTS !

Ne laissez jamais les enfants manipuler les emballages sans surveillance. Un risque d'asphyxie existe.

- Ce produit peut être utilisé par des enfants âgés de 8 ans et plus ainsi que par des personnes ayant des capacités physiques, sensorielles ou mentales réduites ou manquant d'expérience ou de connaissances, à la condition qu'ils soient surveillés ou qu'ils aient été informés de l'utilisation sûre du produit et qu'ils comprennent les risques qui en résultent. Les enfants ne doivent

pas jouer avec le produit. Le nettoyage et la maintenance utilisateur du produit ne doivent pas être effectués par des enfants sans surveillance.

- Avant chaque utilisation, contrôlez le bon état du produit afin de détecter la présence d'éventuels dommages. N'utilisez jamais le produit si vous détectez le moindre dommage.
- Les réparations sur le produit doivent uniquement être exécutées par le fabricant ou par un technicien missionné par le fabricant, ou par une personne aux qualifications similaires.
- Le produit n'est pas destiné à être utilisé avec une minuterie externe ou un système de commande à distance séparé.
- Ne faites jamais fonctionner le produit lorsqu'il est vide !
- Le produit ne peut pas fonctionner avec la porte **9** ouverte.

⚠ AVERTISSEMENT !

Si la porte **9**, les joints de porte ou le système de verrouillage de la porte **7** sont abîmés, le produit ne doit pas être mis en service avant d'avoir été réparé par une personne qualifiée.

- Ne retirez jamais la plaque mica beige clair **1**, qui est installée

pour protéger le magnétron dans l'espace de cuisson du produit.

⚠ AVERTISSEMENT ! Toute personne, hormis une personne qualifiée pour cette tâche, s'expose à un danger en effectuant des travaux de maintenance ou de réparation requérant d'enlever une plaque garantissant une protection contre l'exposition aux radiations produites par l'énergie du four à micro-ondes.



- Confiez uniquement à du personnel qualifié le remplacement de l'éclairage situé à l'intérieur du produit.

⚠ AVERTISSEMENT ! Les liquides ou tout autre aliment ne doivent pas être réchauffés dans des contenants fermés car ceux-ci pourraient facilement exploser.

- Lorsque des liquides sont chauffés dans le produit, il peut se produire ce qu'on appelle un retard d'ébullition, c'est-à-dire que le liquide est déjà à la température d'ébullition sans que les bulles de vapeur typiques de l'ébullition n'apparaissent. Les secousses, telles que celles qui se produisent lorsque le contenu du produit est sorti, provoquent dans ce cas l'ébullition soudaine du liquide. Du liquide peut soudainement jaillir.

- Le contenu des biberons et des verres contenant des aliments pour bébé doit être mélangé ou secoué. Avant de consommer des aliments, vérifiez leur température afin d'éviter toute brûlure.
- Les œufs en coquille ou les œufs durs entiers ne doivent pas être réchauffés dans le produit car ils pourraient exploser, et ce même si le chauffage dû aux micro-ondes est terminé.
- Lors de l'ouverture de la porte 9, ne vous placez pas directement devant le produit. Les vapeurs qui s'échappent peuvent provoquer des brûlures.
- Ce produit est destiné à être utilisé dans les foyers privés et dans des applications similaires, telles que :
 - dans les cuisines réservées aux employé(e)s de magasin, bureaux et autres locaux commerciaux ;
 - dans les exploitations agricoles ;
 - par la clientèle des hôtels, motels et autres établissements résidentiels ;
 - dans les chambres d'hôtes.
- Le produit doit être régulièrement nettoyé et les restes alimentaires doivent être retirés.
- Lorsque le produit n'est pas conservé dans un état propre,

des traces d'usure peuvent apparaître, nuisant à la longévité du produit et conduisant à des situations dangereuses.

- Nettoyez régulièrement la porte  ainsi que le système de verrouillage de la porte .
- Le produit ne doit pas être nettoyé avec un nettoyeur vapeur.
- N'exposez pas le produit à des conditions extrêmes.

À éviter :

- humidité de l'air ou conditions humides élevées,
- températures extrêmement élevées ou extrêmement basses,
- exposition directe aux rayons du soleil,
- flammes nues.
- Ne stockez pas de nourriture ou d'autres objets dans le produit.



Attention ! Évitez les dangers de mort par choc électrique !

- Branchez uniquement le produit à une prise électrique installée conformément aux spécifications applicables. Vérifiez que la tension réseau correspond à la tension du produit (voir chapitre « Caractéristiques techniques »).

- Lorsque le câble d'alimentation de ce produit est endommagé, il doit être remplacé par le fabricant ou son SAV ou par une personne de qualification correspondante, afin d'éviter tout danger.
- Assurez-vous que le câble d'alimentation ne puisse pas être endommagé par des arêtes coupantes ou des objets chauds.
- Le produit et le câble d'alimentation ne doivent jamais être plongés dans l'eau ou dans d'autres liquides.
- Avant le nettoyage, ou lorsque vous n'utilisez pas le produit pendant une période prolongée, débranchez toujours la fiche secteur de la prise électrique.
- Déroulez complètement le câble d'alimentation.
- Ne pliez pas et ne coincez pas le câble d'alimentation.
- Protéger le produit contre les gouttes et les projections d'eau. Évitez tout contact avec de l'eau ou d'autres liquides. Gardez le produit, le câble d'alimentation et la fiche d'alimentation éloignés des éviers, des lavabos ou d'autres éléments similaires. Si du liquide a pénétré dans le produit, retirez immédiatement la fiche secteur de la prise électrique de sécurité.

Faites vérifier le produit par un atelier spécialisé qualifié.

- Ne touchez jamais le produit ou le câble d'alimentation avec les mains mouillées.



Évitez tout risque d'incendie !

- Ne faites pas fonctionner le produit à proximité d'appareils qui émettent eux-mêmes de la chaleur, par exemple des fours ou des plaques de cuisson.
- Ne couvrez pas le produit lorsqu'il est en cours d'utilisation.
- N'encastrez pas le produit dans une armoire.
- La hauteur minimale d'installation est de 85 cm.
- Placez l'arrière du produit contre un mur.
- Veuillez assurer une distance minimale (en cm) entre le produit et les autres objets (voir ill. C).
- Ne recouvrez jamais les ouvertures d'aération du produit.
- Dès que vous remarquez des étincelles, des éclairs ou même un départ de feu, appuyez immédiatement sur la touche Arrêt **14** et retirez la prise de courant.
- Ne laissez jamais le produit sans surveillance. Surveillez

constamment le processus de cuisson ou de décongélation.

- Utilisez uniquement des ustensiles qui conviennent à une utilisation au four à micro-ondes.
- Retirez les éléments métalliques de l'emballage de l'aliment avant de réchauffer celui-ci.
- N'utilisez jamais de contenant en métal pour les aliments ou les boissons.
- Ne réchauffez pas d'huile ni de matières grasses.
- Le produit est destiné au réchauffement de mets et de boissons. Le séchage de mets ou de vêtements et le réchauffement de coussins chauffants, pantoufles, éponges, chiffons de nettoyage humides et autres objets similaires peuvent causer des blessures, des inflammations ou un départ de feu.



ATTENTION ! RISQUE DE BRÛLURES DU FAIT DE SURFACES CHAUDES !

-  Veuillez noter que la porte **9** et les surfaces extérieures peuvent devenir chaudes pendant le fonctionnement. Laissez ces éléments refroidir, ou utilisez des maniques ou des gants de cuisine.

- Les ustensiles utilisés peuvent devenir brûlants lorsque des plats sont réchauffés. Utilisez des maniques ou des gants de cuisine.



Conduite à adopter

- Il est recommandé d'utiliser des plats ronds / ovales au lieu de plats carrés / oblongs car les aliments situés dans les angles peuvent rapidement devenir trop cuits.
- Utilisez les ustensiles suivants pour réchauffer des aliments :
 - plat à brunir
 - vaisselle
 - bocaux en verre sans couvercle
 - articles en verre pour le four
 - sachets de cuisson pour le four
 - assiettes et gobelets en papier (uniquement pour un réchauffage rapide)
 - serviettes en papier (uniquement pour recouvrir des aliments ou pour aspirer des matières grasses)
 - récipients en plastique compatibles micro-ondes
 - emballages en plastique compatibles micro-ondes
 - thermomètre compatible micro-ondes

- papier ciré (uniquement pour recouvrir des aliments)

Ce faisant, respectez toujours les consignes du fabricant.

- Avant la préparation, disposez la nourriture de façon réfléchie. Les aliments les plus épais doivent être placés au bord du plat.
- Dans la mesure du possible, utilisez un couvercle approprié. Cette mesure empêche toute projection d'aliments et permet de cuire uniformément les aliments.
- Respectez le temps de cuisson. Sélectionnez le temps de cuisson le plus court indiqué et prolongez-le si nécessaire. Des aliments réchauffés trop longtemps peuvent s'enflammer.



CONVIENT À UNE UTILISATION ALIMENTAIRE !

Les propriétés de goût et d'odeur ne sont pas influencées par ce produit.

● Mise en service

Retirez tous les matériaux composant l'emballage ainsi que le film de protection et vérifiez que tous les éléments sont complets et en parfait état. Ne retirez jamais la plaque mica  beige clair installée dans l'espace de cuisson du produit. Cet élément n'est pas un matériau de l'emballage mais sert à protéger le magnétron. En cas de livraison incomplète ou endommagée, veuillez vous adresser au fabricant.

● Sélection du lieu d'installation

- Sélectionnez une surface plane qui garantit un espace suffisant pour l'aération et la ventilation du produit (voir ill. C).
- Assurez-vous que la fiche secteur est accessible sans problème afin qu'elle puisse être atteinte et débranchée sans peine en cas de danger.
- Éloignez autant que possible le produit des appareils de radio et des téléviseurs. L'utilisation du produit peut perturber la réception de la radio ou de la télévision.

● Préparation du produit

- Ouvrez la porte [9] en tirant sur sa poignée [8].
- Avant la première utilisation du produit, nettoyez l'espace de cuisson avec un chiffon et un peu d'eau tiède. En retirant l'ensemble des films de protection et des films autocollants, veillez à ce qu'aucun résidu ne reste.
- Insérez l'axe du plateau tournant [6] dans le trou du fond de la chambre de cuisson. Veillez à insérer l'axe du plateau tournant [6] dans le trou jusqu'à la butée.
- Placez l'anneau du plateau tournant [5] dans le renforcement à l'intérieur de l'espace de cuisson.

⚠ AVERTISSEMENT ! N'utilisez pas le produit sans que le plateau en verre [4] ne soit correctement installé.

- Placez le plateau en verre [4] sur l'anneau du plateau tournant [5] et sur l'axe du plateau tournant [6]. Les trois ergots en verre situés sur le dessous du plateau en verre [4] doivent ainsi s'engager dans les évidements de l'axe du plateau tournant [6].
- Fermez la porte [9] en appuyant sur celle-ci. Ce faisant, veillez à ce que le verrouillage de la porte [7] s'enclenche.
- Branchez la fiche secteur dans une prise électrique installée conformément aux spécifications applicables. Vérifiez que la tension réseau correspond à la tension du produit (voir chapitre « Caractéristiques techniques »).

● Effectuer les réglages de base

Réglage de l'heure

Lorsque le produit est mis en marche pour la première fois ou que l'alimentation électrique a été interrompue, l'affichage [2] indique « 0:00 » et l'heure (affichage 24 heures) doit être réglée.

- Appuyez deux fois sur la touche Minuterie / Heure [↻] [11]. L'affichage de l'heure commence à clignoter.
- Tournez le bouton rotatif de réglage [13] pour régler l'heure souhaitée.
- Appuyez ensuite à nouveau sur la touche Minuterie / Heure [↻] [11].
- Tournez le bouton rotatif de réglage [13] pour régler la minute souhaitée.
- Appuyez ensuite à nouveau sur la touche Minuterie / Heure [↻] [11]. L'heure est maintenant réglée.

Régler la protection enfants



- Vous pouvez activer une protection enfants sur le produit en appuyant sur la touche Arrêt [⏻] [14] pendant environ 3 secondes. Un signal sonore retentit et [⏻] [14] apparaît à l'écran [2]. Les touches du produit n'ont maintenant aucune fonction. Après environ 3 secondes, l'heure est de nouveau affichée, dès lors qu'elle a été réglée.
- Vous pouvez désactiver la protection enfants sur le produit en appuyant à nouveau sur la touche Arrêt [⏻] [14] pendant environ 3 secondes. Un signal sonore retentit et toutes les fonctions sont à nouveau disponibles.





● Utilisation

⚠ AVERTISSEMENT ! Ne faites jamais fonctionner le produit lorsqu'il est vide !





- Ouvrez la porte [9] en tirant sur sa poignée [8].
- Placez l'aliment à réchauffer dans un plat adapté au centre du plateau en verre [4].
- Fermez la porte [9] en appuyant sur celle-ci. Assurez-vous que le système de verrouillage de la porte [7] s'enclenche.



● Démarrage rapide



Si vous appuyez sur la touche Départ   sans avoir préalablement défini un niveau de puissance, le programme de cuisson démarre au niveau d'énergie le plus élevé (700 watts). Cette fonction n'est pas disponible pour les programmes automatiques ni pour le programme de décongélation en fonction du poids.

- Appuyez plusieurs fois sur la touche Départ   jusqu'à ce que le temps de cuisson souhaité apparaisse à l'écran  (chaque pression de la touche prolonge le temps de cuisson de 30 secondes). Le processus de cuisson commence immédiatement.
 - En cours de cuisson, vous pouvez prolonger le temps de cuisson de 30 secondes à chaque fois que vous appuyez sur la touche Départ  .
- Remarque :** le temps de cuisson le plus long est de 95 minutes.



● Programme de cuisson

- Appuyez une fois sur la touche Micro-ondes   et tournez le bouton rotatif de réglage  pour régler le niveau d'énergie.
- Vous pouvez également appuyer une ou plusieurs fois sur la touche Micro-ondes   pour sélectionner un niveau d'énergie selon le tableau suivant :

Touche  	Affichage à l'écran	Puissance en watts
Appuyer 1 x	P100	700
Appuyer 2 x	P80	560
Appuyer 3 x	P50	350
Appuyer 4 x	P30	210
Appuyer 5 x	P10	70

- Confirmez le niveau d'énergie souhaité en appuyant sur la touche Départ  .
- Tournez le bouton rotatif de réglage  pour régler le temps de cuisson souhaité en minutes et en secondes (0:00).









Remarque : le temps de cuisson le plus long est de 95 minutes.

- Appuyez sur la touche Départ   pour lancer le programme.

● Programme de décongélation





Décongélation en fonction du poids

Vous pouvez régler le programme de décongélation en fonction du poids des aliments à cuire. Des poids de 100 g à 2000 g peuvent être réglés.

- Appuyez sur la touche Décongélation   pour faire appel au mode décongélation en fonction du poids. « dEF1 » apparaît à l'écran .
- Tournez le bouton rotatif de réglage  pour ajuster le poids de la nourriture à cuire.
- Appuyez sur la touche Départ   pour lancer le programme.
- Le cas échéant, ouvrez la porte  après environ la moitié du temps écoulé. Retournez les aliments à cuire ou remuez-les pour vous assurer qu'ils décongèlent uniformément.
- Refermez ensuite la porte . Le programme continue à fonctionner automatiquement.
- Si les aliments à cuire ne sont toujours pas décongelés après le temps écoulé, recommencez le processus. Utilisez le niveau de puissance P30 pendant quelques minutes pour décongeler complètement les aliments à cuire.

Décongélation en fonction du temps





Vous pouvez régler une durée souhaitée pour le programme de décongélation.

- Appuyez deux fois sur la touche Décongélation   pour faire appel au mode décongélation en fonction du temps. « dEF2 » apparaît à l'écran .
- Tournez le bouton rotatif de réglage  pour régler la durée de décongélation souhaitée en minutes et en secondes (0:00).

Remarque : le temps de décongélation le plus long est de 95 minutes.



Dans la liste suivante, vous trouverez le temps de décongélation approximatif nécessaire pour les différentes quantités exprimées en poids :

Quantité exprimée en poids	Temps
200 g	env. 9:48 minutes
400 g	env. 19:56 minutes
600 g	env. 30:04 minutes
800 g	env. 40:12 minutes
1 000 g	env. 50:20 minutes

- Appuyez sur la touche Départ   pour lancer le programme.
- Le cas échéant, ouvrez la porte  après environ la moitié du temps écoulé. Retournez les aliments à cuire ou remuez-les pour vous assurer qu'ils décongèlent uniformément.
- Refermez ensuite la porte . Le programme continue à fonctionner automatiquement.
- Si les aliments à cuire ne sont toujours pas décongelés après le temps écoulé, recommencez le processus. Utilisez le niveau de puissance P30 pendant quelques minutes pour décongeler complètement les aliments à cuire.





● Utiliser plusieurs programmes

Le produit peut exécuter plusieurs programmes à la suite. Deux programmes quelconques et qui fonctionnent automatiquement sont possibles.

- Réglez les programmes et appuyez sur la touche Départ   après avoir réglé le dernier programme.







Exemple :

vous voulez décongeler des aliments avec un programme de décongélation et lancer ensuite le programme de cuisson P50.

- Réglez le programme de décongélation comme décrit dans le chapitre « Programme de décongélation » sans appuyer ensuite sur la touche Départ  .
- Réglez le programme P50 comme décrit dans le chapitre « Programme de cuisson ».
- Appuyez ensuite sur la touche Départ   pour lancer les programmes. Les deux programmes se déroulent l'un après l'autre.

● Programme automatique



En ce qui concerne le programme automatique, il n'est pas nécessaire de régler le temps de cuisson ou le niveau d'énergie. Le produit détermine automatiquement les valeurs, en fonction de l'aliment et du poids saisis.

- Tournez le bouton rotatif de réglage  dans le sens des aiguilles d'une montre. Un numéro de programme apparaît à l'écran  (par exemple « A-1 » pour le programme automatique 1).
- Sélectionnez un programme automatique de 1 à 8. Le symbole correspondant clignote à l'écran .
- Appuyez sur la touche Départ   pour confirmer la sélection.
- Sélectionnez maintenant le poids souhaité. Pour ce faire, tournez le bouton rotatif de réglage  jusqu'à ce que la taille de portion souhaitée s'affiche. Le poids / la quantité est affiché(e) à l'écran .

Les quantités peuvent être ajustées selon le tableau suivant :



Programme	Poids	Écran	Puissance
Réchauffer A-1	200 g	200	700 W
	400 g	400	
	600 g	600	

Programme	Poids	Écran	Puissance
Légumes A-2	200 g	200	700 W
	300 g	300	
	400 g	400	
Poisson A-3	250 g	250	560 W
	350 g	350	
	450 g	450	
Viande A-4	250 g	250	700 W
	350 g	350	
	450 g	450	
Pâtes A-5	50 g (+ 450 ml d'eau)	50	560 W
	100 g (+ 800 ml d'eau)	100	
Pomme de terre A-6	200 g	200	700 W
	400 g	400	
	600 g	600	
Pizza A-7	200 g	200	700 W
	400 g	400	
Soupe A-8	200 ml	200	560 W
	400 ml	400	



- Appuyez ensuite sur la touche Départ  12 pour lancer le programme.
- Si l'aliment souhaité n'est pas bien cuit, faites-le cuire à nouveau pendant quelques minutes avec le programme de cuisson.
- Appuyez deux fois sur la touche Arrêt  14 pour arrêter définitivement et de manière anticipée le programme sélectionné.

● Interrompre le programme

Par exemple, pour retourner ou remuer les aliments à cuire à la moitié du temps de cuisson, il est souvent nécessaire d'interrompre le programme en cours.







- Ouvrez la porte 9 ou appuyez sur la touche Arrêt  14 pour interrompre le programme. Le temps restant continue à être affiché à l'écran 2.
- Après avoir refermé la porte 9, appuyez sur la touche Départ  12 pour poursuivre le programme sélectionné.

● Affichage à l'écran

- Appuyez sur la touche Micro-ondes  15 pendant que le programme est en cours d'exécution. La puissance actuelle du four à micro-ondes apparaît à l'écran 2 pendant environ 3 secondes.
- Appuyez sur la touche Minuterie / Heure  11 pendant que le programme est en cours. L'heure actuelle apparaît à l'écran 2 pendant environ 3 secondes.



● Régler la minuterie

Le produit peut émettre un signal après une période de temps définie. Vous pouvez par exemple utiliser cette fonction comme minuterie pour cuire des œufs. La fonction minuterie n'est pas disponible lorsqu'un programme est en cours.





- Appuyez sur la touche Minuterie / Heure  . L'écran  affiche « 00:00 ».
- Tournez le bouton rotatif de réglage  pour régler la période de temps souhaitée.
Remarque : la durée maximale réglable est de 95 minutes.
- Confirmez ce que vous avez entré avec la touche Départ  .

● Fin du programme



À la fin de chaque programme, 5 signaux sonores sont émis pour signaler la fin du processus respectif.

- Ouvrez la porte  en tirant sur sa poignée .
- Retirez soigneusement les aliments de la chambre de cuisson.

● Nettoyage, entretien et stockage

- Lorsque le produit n'est pas conservé propre, des traces d'usure peuvent apparaître, nuisant à la longévité du produit et entraînant des situations dangereuses.
- Nettoyez régulièrement la porte  ainsi que le système de verrouillage de la porte .
- Le produit ne doit pas être nettoyé avec un nettoyeur vapeur.
- Enlevez régulièrement les résidus d'aliments.
- N'utilisez aucun produit de nettoyage abrasif ou agressif.
- Débranchez la fiche secteur de la prise électrique lorsque vous n'utilisez pas le produit durant une période prolongée.
- Veillez à ce que tous les éléments soient entièrement secs avant d'utiliser le produit.
- Nettoyez le produit à l'aide d'une éponge douce et d'un peu d'eau savonneuse.
-  Le plateau en verre  est lavable au lave-vaisselle.

● Dépannage

Problème	Cause	Solution
Le produit ne démarre pas.	La fiche secteur n'est pas branchée correctement.	Débrancher la fiche secteur et la rebrancher après 10 secondes.
	Le fusible a grillé ou l'interrupteur-sectionneur est déclenché.	Adressez-vous au service après-vente.
	Problèmes avec la prise électrique	Vérifiez la prise électrique avec d'autres appareils électriques.
Le produit ne démarre pas le processus de cuisson.	La porte  n'est pas correctement fermée.	Fermez la porte  .
L'éclairage dans la chambre de cuisson du produit ne fonctionne pas.	La lampe est peut-être défectueuse.	Adressez-vous au service après-vente.

● Mise au rebut

Emballage :

L'emballage se compose de matières recyclables pouvant être mises au rebut dans les déchetteries locales.



Veillez respecter l'identification des matériaux d'emballage pour le tri sélectif, ils sont identifiés avec des abbréviations

(a) et des chiffres (b) ayant la signification suivante : 1-7 : plastiques / 20-22 : papiers et cartons / 80-98 : matériaux composite.

Produit :



Les possibilités de recyclage des produits usés sont à demander auprès de votre municipalité.



Le symbole de la poubelle à roulettes barrée ci-contre indique que ce produit est soumis aux dispositions de la directive

2012/19/UE. Cette directive stipule que vous ne devez pas jeter ce produit avec les ordures ménagères mais dans des centres de collecte désignés, des centres de recyclage ou des services d'élimination des déchets.

La mise au rebut est gratuite.

Éliminez correctement pour protéger l'environnement.

Le produit est recyclable, soumis à la responsabilité élargie du fabricant et collecté séparément.

● Garantie

Chère Cliente, Cher Client,

Cet appareil est garanti 3 ans à partir de la date d'achat. En cas de vices de ce produit, vous disposez de droits légaux vis-à-vis du vendeur du produit. Ces droits légaux ne sont pas restreints par notre garantie présentée ci-dessous.

● Conditions de garantie

La période de garantie débute à la date de l'achat. Veuillez conserver précieusement le ticket de caisse d'origine.

Ce document servira de preuve d'achat. Si, dans un délai de trois ans suivant la date d'achat de ce produit, un vice de matériel ou de fabrication venait à apparaître, le produit sera réparé ou remplacé gratuitement par nos soins, selon notre choix. Cette prestation de garantie implique de présenter dans ce délai de trois ans l'appareil défectueux et le justificatif d'achat (ticket de caisse) ainsi qu'une brève description par écrit du vice et du moment de son apparition.

Si le vice est couvert par notre garantie, vous recevrez le produit réparé ou un nouveau produit en retour. Aucune nouvelle période de garantie ne débute avec la réparation ou l'échange du produit.

● Période de garantie et réclamation légale pour vices cachés

L'exercice de la garantie ne prolonge pas la période de garantie. Cette disposition s'applique également aux pièces remplacées ou réparées. Les dommages et vices éventuellement déjà présents à l'achat doivent être signalés immédiatement après le déballeage. Toute réparation survenant après la période sous garantie fera l'objet d'une facturation.

● Étendue de la garantie

L'appareil a été fabriqué avec soin conformément à des directives de qualité strictes et consciencieusement contrôlé avant sa livraison.

La prestation de garantie est valable pour des vices de matériel et de fabrication. Cette garantie ne s'étend pas aux pièces du produit qui sont exposées à une usure normale et peuvent de ce fait être considérées comme pièces d'usure ni aux détériorations de pièces fragiles, p. ex. interrupteurs, batteries ou pièces en verre.

Cette garantie devient caduque si le produit est détérioré, utilisé ou entretenu de manière non conforme.

Pour une utilisation conforme du produit, toutes les instructions énumérées dans le mode d'emploi doivent être strictement respectées. Des buts d'utilisation et actions qui sont déconseillés dans le mode d'emploi, ou dont vous êtes avertis, doivent également être impérativement évités.

Le produit est uniquement destiné à un usage privé et ne convient pas à un usage professionnel. La garantie est annulée en cas d'entretien incorrect et inapproprié, d'usage de la force et d'interventions non réalisées par notre centre SAV agréé.

● Procédure en cas de garantie

Afin de garantir un traitement rapide de votre demande, veuillez suivre les indications suivantes :

Veuillez avoir à portée de main pour toutes questions le ticket de caisse et la référence (IAN 339198_1910 / 339203_1910 / 339206_1910) en tant que justificatif de votre achat.

Vous trouverez la référence sur la plaque signalétique, une gravure, sur la page de garde de votre mode d'emploi (en bas à gauche) ou sous forme d'auto-collant au dos ou sur le dessous.

Si des erreurs de fonctionnement ou d'autres vices venaient à apparaître, veuillez d'abord contacter le SAV cité ci-dessous par téléphone ou via notre formulaire de contact.

● SAV



Sur www.lidl-service.com, vous pouvez télécharger ce mode d'emploi et beaucoup d'autres, des vidéos de produit et des logiciels.

SAV France

Hotline

+33 1 70383158

Lun-Ven : 09h00 à 17h00

Veuillez utiliser le formulaire de contact sous :

www.mlapp.info/contact

SAV Belgique

Hotline

+32 2 2903192

Lun-Ven : 09h00 à 17h00

Veuillez utiliser le formulaire de contact sous :

www.mlapp.info/contact

IAN 339198_1910

IAN 339203_1910

IAN 339206_1910

● Fournisseur / Producteur / Importateur

Veuillez noter que l'adresse suivante n'est pas celle du service des retours. Contactez d'abord le service après-vente mentionné ci-dessus.

MLAP GmbH

Meitnerstr. 9

70563 Stuttgart

ALLEMAGNE

● Information de conformité

Par les présentes, MLAP GmbH déclare que « Four à micro-ondes SMWC 700 B3 » répond aux exigences européennes suivantes :

Directive CEM 2014/30/UE

Directive Basse tension 2014/35/UE

Directive écoconception 2009/125/CE

Directive RoHS 2011/65/UE





Legenda van de gebruikte pictogrammen	Pagina 22
Inleiding	Pagina 22
Correct en doelmatig gebruik	Pagina 23
Beschrijving van de onderdelen.....	Pagina 23
Omvang van de levering.....	Pagina 23
Technische gegevens	Pagina 23
Veiligheidsinstructies	Pagina 23
Ingebruikname	Pagina 28
Locatie kiezen.....	Pagina 28
Product voorbereiden	Pagina 28
Basisinstelling uitvoeren	Pagina 28
Bediening	Pagina 29
Snelstart	Pagina 29
Gaarprogramma.....	Pagina 29
Ontdooi-programma.....	Pagina 29
Meerdere programma's gebruiken	Pagina 30
Automatisch programma	Pagina 30
Programma onderbreken.....	Pagina 31
Display-weergave	Pagina 32
Timer instellen	Pagina 32
Einde van het programma.....	Pagina 32
Reiniging, verzorging en opslag	Pagina 32
Storingen oplossen	Pagina 32
Afvoer	Pagina 33
Garantie	Pagina 33
Garantiebepalingen	Pagina 33
Garantieperiode en wettelijke klachten over gebreken	Pagina 33
Onvang van de garantie	Pagina 34
Afhandeling onder garantie.....	Pagina 34
Service	Pagina 34
Leverancier/ Producent/ Importeur	Pagina 34
Conformiteitsinformatie	Pagina 35

Legenda van de gebruikte pictogrammen			
	Lees de aanwijzingen!		Automatisch programma A-6 Aardappelen
	Waarschuwingen en veiligheidsinstructies in acht nemen!		Automatisch programma A-7 Pizza
	Waarschuwing! Kans op een elektrische schok!		Automatisch programma A-8 Soep
	Voorzichtig! Kans op brandwonden door hete oppervlakken!		Ontdooi-programma dEF1 - Ontdooien naar gewicht
	Brandgevaar!		Ontdooi-programma dEF2 - Ontdooien op tijd
	Wisselspanning		Zo handelt u correct
	GESCHIKT VOOR LEVENSMIDDELLEN! De smaak- en geureigenschappen worden door dit product niet beïnvloed.		Waarschuwingen Instructies
	Automatisch programma A-1 Opwarmen		Laat kinderen nooit zonder toezicht bij het verpakkingsmateriaal en het product.
	Automatisch programma A-2 Groente		Het product is uitsluitend geschikt voor gebruik binnenshuis, in droge en gesloten ruimtes.
	Automatisch programma A-3 Vis		Geschikt voor de vaatwasser
	Automatisch programma A-4 Vlees		Pannelappen of ovenwanten gebruiken!
	Automatisch programma A-5 Pasta		Voer de verpakking en het product op een milieuvriendelijke wijze af.

Magnetron SMWC 700 B3

● Inleiding



Hartelijk gefeliciteerd met de aankoop van uw nieuwe product. U heeft voor een hoogwaardig product gekozen. De

gebruiksaanwijzing is een deel van het product. Deze bevat belangrijke aanwijzingen voor veiligheid, gebruik en verwijdering. Maakt U zich voor de ingebruikname van het product met alle bedienings- en veiligheidsvoorschriften vertrouwd. Gebruik het product alleen zoals beschreven en voor de aangegeven toepassingsgebieden. Overhandig alle documenten bij doorgifte van het product aan derden.

● Correct en doelmatig gebruik

Dit product is bedoeld voor het ontdooien, opwarmen en bereiden van levensmiddelen en alleen geschikt voor gebruik binnenshuis. Het product mag alleen voor het opwarmen van hiervoor geschikte levensmiddelen in geschikte verpakkingen en servies worden gebruikt. Het product is uitsluitend bestemd voor privégebruik en niet voor commercieel gebruik. Gebruik het product uitsluitend voor het beoogde doeleinde. Een ander gebruik dan hiervoor beschreven of een verandering aan het product is niet toegestaan en kan tot verwondingen en/of beschadigingen aan het product leiden. De fabrikant is niet aansprakelijk voor schade die terug te voeren is op ondoelmatig gebruik.



Dit product is uitsluitend geschikt voor gebruik binnenshuis, in droge en gesloten ruimtes.

● Beschrijving van de onderdelen

Magnetron

- 1 Mica-afdekking
- 2 Display
- 3 Bedieningspaneel
- 4 Glazen bord
- 5 Draaibordring
- 6 Spil voor het draaibord
- 7 Deurvergrendeling
- 8 Deurgreep
- 9 Deur

Bedieningspaneel

- 10 Knop ontdooien
- 11 Knop timer/klok
- 12 Knop start
- 13 Draaiknop
- 14 Knop stop
- 15 Knop magnetron

● Omvang van de levering

Controleer de levering direct na het uitpakken op volledigheid en de onberispelijke staat van het product.

- | | |
|-----------------|---------------------------|
| 1 magnetron | 1 spil voor het draaibord |
| 1 glazen bord | 1 gebruiksaanwijzing |
| 1 draaibordring | 1 beknopte handleiding |

● Technische gegevens

- | | |
|-----------------------|--|
| Modelnr.: | SMWC 700 B3 |
| Nominale spanning: | 230 V~, 50 Hz |
| Opgenomen vermogen: | 1050 W |
| Afgegeven vermogen: | 700 W |
| Magnetronfrequentie: | 2450 MHz |
| Inhoud: | ca. 17 liter |
| Diameter glazen bord: | ca. 25,5 cm |
| Afmetingen magnetron: | ca. 44 x 25,7 x 36,3 cm
(b x h x d) |
| Gewicht magnetron: | ca. 10 kg |



Veiligheidsinstructies

LEES VOOR HET GEBRUIK A.U.B. DE GEBRUIKSAANWIJZING! BEWAAR DE GEBRUIKSAANWIJZING ZORGVULDIG! GEEF OOK ALLE DOCUMENTEN MEE WANNEER U HET PRODUCT AAN DERDEN GEEFT!



WAARSCHUWING! **LEVENSGEVAAR EN KANS OP ONGEVALLLEN VOOR KLEUTERS EN KINDEREN!**

- Laat kinderen nooit zonder toezicht bij het verpakkingsmateriaal. Er bestaat verstikkingsgevaar.
- Dit product kan door kinderen vanaf 8 jaar en ouder alsmede door personen met verminderde fysieke, sensorische of mentale

vaardigheden of een gebrek aan ervaring en kennis worden gebruikt, als zij onder toezicht staan of geïnstrueerd werden met betrekking tot het veilige gebruik van het product en zij de hieruit voortvloeiende gevaren begrijpen. Kinderen mogen niet met het product spelen. Reiniging en onderhoud mogen niet door kinderen zonder toezicht worden uitgevoerd.

- Controleer voor ieder gebruik het product op eventuele beschadigingen. Gebruik het product nooit wanneer u beschadigingen heeft geconstateerd.
- Reparaties aan het product mogen alleen door de fabrikant of een door hem aangewezen technicus of een vergelijkbaar gekwalificeerde persoon worden uitgevoerd.
- Het product is er niet voor bedoeld om met een externe tijdschakelklok of een aparte afstandsbediening te worden gebruikt.
- Gebruik het product nooit als het leeg is!
- Het product kan niet met een geopende deur [9] in bedrijf worden genomen.

⚠ WAARSCHUWING! Als de deur [9], de afdichtingen of de vergrendeling [7] van de

deur beschadigd zijn, mag het product niet worden gebruikt totdat het door een daarvoor opgeleide persoon is gerepareerd.

- Verwijder nooit de lichtbeige mica-afdekking [1] die ter bescherming van de magnetron is aangebracht in de gaarruimte van het product.
- ⚠ WAARSCHUWING!** Het is gevaarlijk voor iedereen, behalve voor een hiertoe opgeleide persoon, onderhouds- of reparatiewerkzaamheden uit te voeren, die het verwijderen van een afdekking vereisen, die de bescherming tegen stralenbelasting door microgolvenenergie waarborgt.
- Laat het verlichtingsmiddel in het binnenste van het product alleen door een gekwalificeerde vakman vervangen.

- ⚠ WAARSCHUWING!** Vloeistoffen of andere voedingsmiddelen mogen niet in gesloten dozen worden opgewarmd, omdat ze makkelijk kunnen exploderen.
- Tijdens het verwarmen van vloeistoffen in het product kan er sprake zijn van een zogenaamde kookvertraging. D.w.z. dat de vloeistof het kookpunt reeds heeft bereikt, zonder dat de voor het koken typische bellen ontstaan. Bij schokken

- die bijvoorbeeld optreden bij het eruit halen, kan de vloeistof plotseling beginnen te koken. Dan kan de vloeistof plotsklaps spatten.
- De inhoud van babyflesjes en glaasjes met kindervoeding moet worden omgeroerd of geschud. Controleer voor de consumptie de temperatuur, om brandwonden te vermijden.
 - Eieren met schaal of hele, hard gekookte eieren mogen niet in het product worden opgewarmd omdat ze kunnen exploderen, zelfs als het opwarmen door de microgolven is beëindigd.
 - Ga bij het openen van de deur  niet direct voor het product staan. Ontsnappende dampen kunnen brandwonden veroorzaken.
 - Dit product is ervoor bedoeld om in huishoudens en in soortgelijke toepassingen te worden gebruikt, zoals bijvoorbeeld:
 - in keukens voor medewerkers in winkels, kantoren en andere commerciële bereiken;
 - in boerderijen;
 - door klanten in hotels, motels en andere wooninstellingen;
 - in bed & breakfasts.
 - Het product moet regelmatig worden gereinigd en ontdaan van levensmiddelresten.
 - Als u het product niet regelmatig reinigt, kan dit slijtage tot gevolg hebben, de levensduur van het product beïnvloeden en gevaarlijke situaties tot gevolg hebben.
 - Reinig de deur  evenals de deurvergrendeling  regelmatig.
 - Het product mag niet met een stoomreiniger worden gereinigd.
 - Stel het product niet bloot aan extreme omstandigheden. Vermijd:
 - hoge luchtvochtigheid of nattigheid,
 - extreem hoge of lage temperaturen,
 - direct zonlicht,
 - open vuur.
 - Bewaar geen levensmiddelen of andere voorwerpen in het product.



Voorzichtig! Vermijd levensgevaar door een elektrische schok!

- Sluit het product alleen aan op een correct geïnstalleerde contactdoos. Let erop dat de netspanning overeenstemt met die van het product (zie 'Technische gegevens').
- Als het netsnoer van dit product beschadigd raakt, moet het door de fabrikant of diens klantenservice of een soortgelijk gekwalificeerde

persoon worden vervangen om gevaren te vermijden.

- Zorg ervoor dat het netsnoer niet door scherpe randen of hete plekken kan worden beschadigd.
- Het product en het netsnoer mogen nooit in contact komen met water of andere vloeistoffen.
- Trek altijd de stekker voor het reinigen, of als u het product gedurende een langere periode niet gebruikt, uit het stopcontact.
- Wikkel het netsnoer volledig af.
- Knik het netsnoer niet en druk dit niet plat.
- Het product beschermen tegen drup- en spatwater. Vermijd contact met water of andere vloeistoffen. Houd het product, het netsnoer en de stekker uit de buurt van wastafels, aanrechten en dergelijke. Mocht er vloeistof in het product terecht zijn gekomen, dient u de stekker direct uit het geaarde stopcontact te trekken. Laat het product door een hiervoor gekwalificeerde service-werkplaats controleren.
- Het product of het netsnoer nooit aanraken met natte handen.





Vermijd brandgevaar!

- Gebruik het product niet in de buurt van apparaten die zelf hitte afgeven, zoals bijvoorbeeld ovens of een kookplaat.
- Gebruik het product alleen vrijstaand.
- Bouw het product niet in in een kast.
- De minimale plaatsingshoogte bedraagt 85 cm.
- Plaats de achterzijde van het product tegen een muur.
- Let op de noodzakelijke minimale afstand van het product (in cm) tot andere voorwerpen (zie afb. C).
- Dek de ventilatieopeningen van het product nooit af.
- Zodra u vonken, flitsen of zelfs brand constateert, moet u direct op de knop stop 14 drukken en de stekker uit het stopcontact trekken.
- Laat het product nooit onbeheerd achter. Controleer het gaar- of ontdooiproces altijd.
- Gebruik alleen gerei dat geschikt is voor gebruik in magnetrons.
- Verwijder metalen onderdelen van de verpakking van levensmiddelen, voordat u deze verwarmt.
- Gebruik nooit een metalen bakje voor levensmiddelen of drankjes.
- Verwarm geen vet of olie.

- Het product is bestemd voor het verwarmen van gerechten en dranken. Het drogen van gerechten of kleding en het verwarmen van warmtekussens, pantoffels, sponzen, vochtige poetsdoeken e.d. kan leiden tot letsel, ontbranding of brand.
- Gebruik voor het opwarmen het volgende gerei:
 - Magnetrongerei
 - Eetgerei
 - Glazen kommen zonder deksel
 - Glazen producten voor ovens
 - Oven kookzakken
 - Kartonnen borden en -bekers (alleen voor het kortstondig opwarmen)
 - Papieren doekjes (alleen voor het afdekken van levensmiddelen en voor het absorberen van vet)
 - Kunststof kommen die geschikt zijn magnetrons
 - Kunststof verpakkingen die geschikt zijn voor de magnetron
 - Thermometers die geschikt zijn voor de magnetron
 - Bakpapier (alleen voor het afdekken van levensmiddelen)



VOORZICHTIG! KANS OP BRANDWONDEN DOOR HETE OPPERVLAKKEN!

-  Houd er alstublieft rekening mee dat de deur  en de buitenste oppervlakken heet kunnen worden tijdens het gebruik. Laat deze afkoelen of gebruik pannelappen of ovenwanten.
- Het gebruikte gerei kan door het opwarmen van gerechten zeer heet worden. Gebruik pannelappen of ovenwanten.



Zo handelt u correct

- Rond / ovaal kookgerei is beter dan hoekig / lang, omdat de gerechten in de hoeken eerder aankoken.
- Rangschik de gerechten voor het bereiden goed doordacht aan. De dikste producten komen in de buurt van de rand.
- Gebruik indien mogelijk een geschikt deksel. Dit voorkomt spetters en zorgt ervoor dat de levensmiddelen gelijkmatiger gaar worden.
- Let op de gaartijd. Kies de kortst vermelde gaartijd en verleng deze

indien nodig. Te lang opgewarmde levensmiddelen kunnen verbranden.



GESCHIKT VOOR LEVENSMIDDELEN!

De smaak- en geureigenschappen worden door dit product niet beïnvloed.

Ingebruikname

Verwijder al het verpakkingsmateriaal evenals beschermende folies en controleer of alle onderdelen compleet en onbeschadigd zijn. Verwijder nooit de lichtbeige mica-afdekking [1] in de gaarruimte van het product. Dit is geen verpakkingsmateriaal, maar is bedoeld als bescherming van de magnetron. In geval van een onvolledige of beschadigde levering kunt u contact opnemen met de fabrikant.

Locatie kiezen

- Kies een vlak oppervlak, dat voldoende vrije ruimte heeft voor de ventilatie van het product (zie afb. C).
- Zorg ervoor dat de stekker zonder problemen toegankelijk is, zodat hij in geval van gevaar moeiteloos kan worden bereikt en uit het stopcontact kan worden getrokken.
- Plaats het product indien mogelijk zo ver mogelijk weg van radio- en televisie-apparatuur. Het gebruik van het product kan storingen bij de ontvangst van radio- en televisiesignalen veroorzaken.

Product voorbereiden

- Open de deur [9] door aan de deurgreep [8] te trekken.
- Maak de gaarruimte van het product voor de eerste ingebruikname schoon met een doekje en lauwwarm water. Let erop dat bij het verwijderen

van alle beschermende- en plakkende folies geen resten achterblijven.

- Steek de spil voor het draaibord [6] in het gat in de bodem van de gaarruimte. Let erop dat de spil voor het draaibord [6] tot aan de aanslag in het gat wordt gestoken.
- Plaats de draaibordring [5] in de uitsparing in de gaarruimte.



⚠ WAARSCHUWING! Neem het product niet zonder correct geplaatst glazen bord [4] in gebruik.

- Plaats het glazen bord [4] op de draaibordring [5] en de spil voor het draaibord [6]. De drie glazen neuzen aan de onderzijde van het glazen bord [4] moeten hierbij in de uitsparingen van de spil van het draaibord [6] grijpen.
- Sluit de deur [9] door deze dicht te drukken. Let erop dat de deurvergrendeling [7] vast klikt.
- Steek de stekker in een correct gemonteerd stopcontact. Let erop dat de netspanning overeenstemt met die van het product (zie 'Technische gegevens').



Basisinstelling uitvoeren

Tijd instellen

Als het product voor het eerst in gebruik wordt genomen of de stroomvoorziening werd onderbroken, toont het display [2] ,0:00' en de tijd (24-uurs formaat) moet worden ingesteld.

- Druk twee keer op de knop timer/klok  [11]. De tijdweergave begint te knipperen.
- Draai de draaiknop [13] om de gewenste tijd in te stellen.
- Druk vervolgens opnieuw op de knop timer/klok  [11].
- Draai de draaiknop [13] om de gewenste minuten in te stellen.
- Druk vervolgens opnieuw op de knop timer/klok  [11]. Nu is de tijd ingesteld.

Kinderbeveiliging instellen

- U kunt de kinderbeveiliging van het product activeren door de knop stop  [14] gedurende ca. 3 seconden ingedrukt te houden. U hoort een geluidssignaal en er verschijnt  op

het display [2]. De knoppen van het product hebben nu geen functie. Na ca. 3 seconden wordt de tijd weer weergegeven, voor zover deze werd ingesteld.

- U kunt de kinderbeveiliging deactiveren door de knop stop [14] opnieuw gedurende ca. 3 seconden ingedrukt te houden. U hoort een geluidssignaal en alle functies staan weer ter beschikking.

● Bediening

⚠ WAARSCHUWING! Gebruik het product nooit als het leeg is!

- Open de deur [9] door aan de deurgreep [8] te trekken.
- Plaats nu de op te warmen levensmiddelen in een hiervoor geschikte kom in het midden op het glazen bord [4].
- Sluit de deur [9] door deze dicht te duwen. Let erop dat de deurvergrendeling [7] vast klikt.

● Snelstart

Als u op de knop start [12] drukt, zonder vooraf een stand in te stellen, wordt het gaarprogramma op het hoogste vermogensniveau (700 Watt) gestart. Deze functie staat niet ter beschikking voor de automatische programma's en bij het ontdooi-programma op gewicht.

- Druk enkele keren op de knop start [12] totdat de gewenste gaartijd verschijnt op het display [2] (met elke druk op de knop wordt de gaartijd met 30 seconden verlengd). Het gaarproces start direct.
- Tijdens het gaarproces kunt u de gaartijd met elke druk op de knop start [12] telkens met 30 seconden verlengen.
Opmerking: de langste gaartijd bedraagt 95 minuten.

● Gaarprogramma

- Druk een keer op de knop magnetron [15] en draai de draaiknop [13] om het energieniveau in te stellen.
- Als alternatief kunt u de knop magnetron [15] een of meerdere keren drukken om een energieniveau aan de hand van de navolgende tabel uit te kiezen:

Knop [15]	Weergave op het display	Vermogen in Watt
1 x drukken	P100	700
2 x drukken	P80	560
3 x drukken	P50	350
4 x drukken	P30	210
5 x drukken	P10	70

- Bevestig het gewenste energieniveau door op de knop start [12] te drukken.
- Draai de draaiknop [13] om de gewenste gaartijd in minuten en seconden (0:00) in te stellen.
Opmerking: de langste gaartijd bedraagt 95 minuten.
- Druk op de knop start [12], om het programma te starten.

● Ontdooi-programma

Ontdooien naar gewicht

U kunt aan de hand van het gewicht van de levensmiddelen het ontdooi-programma instellen. U kunt een gewicht tussen 100 g en 2000 g instellen.

- Druk op de knop ontdooien [10] om naar het ontdooi-programma naar gewicht te gaan. Op het display [2] verschijnt „DEF1”.
- Draai de draaiknop [13] om het gewicht van de levensmiddelen in te stellen.
- Druk op de knop start [12] om het programma te starten.
- Open indien nodig na ongeveer de helft van de verstreken tijd de deur [9]. Draai het levensmiddel om of roer het om een gelijkmatig ontdooien te garanderen.

- Sluit vervolgens de deur **9** weer. Het programma gaat automatisch verder.
- Mocht het levensmiddel na de verstreken periode nog niet zijn ontdooid, start u het proces opnieuw. Gebruik hiervoor vermogensniveau P30 gedurende enkele minuten, om het levensmiddel volledig te ontdooiden.

Ontdooien op tijd

U kunt een gewenste duur van het ontdooi-programma instellen.

- Druk twee keer op de knop ontdooien **10** om naar het ontdooien op tijd te gaan. Er verschijnt ‚dEF2‘ op het display **2**.
- Draai de draaiknop **13** om de gewenste ontdooitijd in minuten en seconden (0:00) in te stellen.
Opmerking: de langste ontdooitijd bedraagt 95 minuten.

In de navolgende lijst vindt u de geschatte benodigde ontdooitijd voor diverse hoeveelheden:

Gewicht	Tijd
200 g	ca. 9:48 minuten
400 g	ca. 19:56 minuten
600 g	ca. 30:04 minuten
800 g	ca. 40:12 minuten
1000 g	ca. 50:20 minuten

- Druk op de knop start **12** om het programma te starten.
- Open indien nodig na ongeveer de helft van de verstreken tijd de deur **9**. Draai het levensmiddel om of roer het om een gelijkmatig ontdooien te garanderen.
- Sluit vervolgens de deur **9** weer. Het programma gaat automatisch verder.
- Mocht het levensmiddel na de verstreken periode nog niet zijn ontdooid, start u het proces opnieuw. Gebruik hiervoor vermogensniveau P30 gedurende enkele minuten, om het levensmiddel volledig te ontdooiden.

Meerdere programma's gebruiken

Het product kan meerdere programma's na elkaar uitvoeren. Er zijn 2 willekeurige programma's mogelijk, die automatisch lopen.

- Stel de programma's in en druk na het instellen van het laatste programma op de knop start **12**.

Voorbeeld:

U wilt levensmiddelen met een ontdooi-programma ontdooien en vervolgens het gaarprogramma P50 starten.

- Stel het ontdooi-programma in zoals beschreven in hoofdstuk ‚Ontdooi-programma‘, zonder vervolgens op de knop start **12** te drukken.
- Stel het programma P50 in zoals beschreven in hoofdstuk ‚Gaarprogramma‘.
- Druk vervolgens op de knop start **12** om het programma te starten. De beide programma's starten na elkaar.





Automatisch programma

Bij het automatisch programma is het niet nodig, de gaartijd of het niveau in te stellen. Het product stelt automatisch de waarden vast, afhankelijk van de vermelde levensmiddelen en het gewicht.

- Draai de draaiknop **13** met de klok mee. Op het display **2** verschijnt een programmanummer (bijv. ‚A-1‘ voor automatisch programma 1).
- Kies een automatisch programma 1 tot 8 uit. Het betreffende symbool op het display **2** knippert.
- Druk op de knop start **12** om de keuze te bevestigen.
- Kies nu het gewenste gewicht. Draai hiervoor de draaiknop **13** totdat de gewenste portiegrootte wordt weergegeven. Het gewicht / de hoeveelheid wordt weergegeven op het display **2**.

De hoeveelheden kunnen aan de hand van de volgende tabel worden ingesteld:



Programma	Gewicht	Display	Vermogen
A-1 opwarmen	200 g	200	700 W
	400 g	400	
	600 g	600	
A-2 groente	200 g	200	700 W
	300 g	300	
	400 g	400	
A-3 vis	250 g	250	560 W
	350 g	350	
	450 g	450	
A-4 vlees	250 g	250	700 W
	350 g	350	
	450 g	450	
A-5 pasta	50 g (+ 450 ml water)	50	560 W
	100 g (+ 800 ml water)	100	
A-6 aardappels	200 g	200	700 W
	400 g	400	
	600 g	600	
A-7 pizza	200 g	200	700 W
	400 g	400	
A-8 soep	200 ml	200	560 W
	400 ml	400	

- Druk tenslotte op de knop start  **12** om het programma te starten.
- Als het gewenste levensmiddel niet volledig gaar is, gaart u het opnieuw enkele minuten met het gaarprogramma.
- Open de deur **9** of druk op de knop stop  **14** om het programma te onderbreken. De resterende tijd blijft op het display **2** staan.
- Nadat u de deur **9** weer heeft gesloten, drukt u op de knop start  **12** om het gekozen programma verder te laten lopen.
- Druk twee keer op de knop stop  **14** om het gekozen programma definitief vroegtijdig te stoppen.

● Programma onderbreken



Om het levensmiddel bijvoorbeeld na de helft van de gaartijd te draaien of te roeren is het vaak nodig, het actuele programma te onderbreken.

● Display-weergave

- Druk tijdens een lopend programma de knop magnetron  [15]. Het huidige magnetronvermogen verschijnt gedurende ca. 3 seconden op het display [2].
- Druk bij het lopende programma op de knop timer/klok  [11]. De huidige tijd verschijnt gedurende ca. 3 seconden op het display [2].

● Timer instellen

Het product kan na afloop van een gedefinieerde periode een signaal laten horen. Deze functie kunt u bijvoorbeeld als alarm gebruiken. De timerfunctie staat niet ter beschikking tijdens een lopend programma.

- Druk op de knop timer/klok  [11]. Het display [2] toont ,00:00'.
- Draai de draaiknop [13] om de gewenste periode in te stellen.
Opmerking: de maximaal instelbare duur bedraagt 95 minuten.
- Bevestig de invoer met de knop start  [12].

● Einde van het programma

Na afloop van elk programma hoort u 5 geluidssignalen, die het einde van het betreffende programma aanduiden.

● Storingen oplossen

Probleem	Oorzaak	Oplossing
Het product start niet.	De stekker is niet stevig in het stopcontact gestoken.	Stekker eruit trekken en na 10 seconden weer erin steken.
	De zekering is doorgebrand of de lastschakelaar is geactiveerd.	Neem contact op met de service-afdeling.
	Probleem met het stopcontact	Controleer het stopcontact met andere elektrische apparaten.
Het product begint niet met het gaarproces.	Deur [9] is niet goed gesloten.	Sluit de deur [9].

- Open de deur [9] door aan de deurgreep [8] te trekken.
- Haal de levensmiddelen voorzichtig uit de gaarruimte.

● Reiniging, verzorging en opslag

- Als u het product niet regelmatig reinigt, kan dit slijtage tot gevolg hebben, de levensduur van het product beïnvloeden en gevaarlijke situaties tot gevolg hebben.
- Reinig de deur [9] evenals de deurvergrendeling [7] regelmatig.
- Het product mag niet met een stoomreiniger worden gereinigd.
- Verwijder regelmatig levensmiddelresten.
- Gebruik geen agressieve reinigings- en schuurmiddelen.
- Trek de stekker uit het stopcontact als u het product gedurende langere tijd niet gebruikt.
- Let erop dat alle onderdelen helemaal droog zijn, voordat u het product gebruikt.
- Reinig het product met een zachte spons en een zeepsopje.
-  Het glazen bord [4] is geschikt voor de vaatwasser.

Probleem	Oorzaak	Oplossing
De verlichting in de gaar-ruimte van het product werkt niet.	De lamp is mogelijkserwijs defect.	Neem contact op met de service-afdeling.

● Afvoer

Verpakking:

De verpakking bestaat uit milieuvriendelijke grondstoffen die u via de plaatselijke recyclingcontainers kunt afvoeren.



Neem de aanduiding van de verpakkingsmaterialen voor de afvalscheiding in acht. Deze zijn gemarkeerd met de afkortingen

(a) en een cijfers (b) met de volgende betekenis: 1-7: kunststoffen / 20-22: papier en vezelplaten / 80-98: composietmaterialen.

Product:



Uw gemeentelijke overheid verstrekt informatie over de mogelijkheden om het uitgediende product af te voeren.



Het hiernaast afgebeelde symbool van een doorgestreepte vuilniscontainer op wieltjes geeft aan dat dit apparaat voldoet aan de richtlijn 2012/19/EG. Deze richtlijn houdt in dat u dit apparaat aan het einde van de gebruiksduur niet via het normale huisvuil mag afvoeren, maar dat u het op een speciaal hiervoor ingericht inzamelpunt, bij een milieupark of afvalverwerkend bedrijf af moet geven.

Deze afvoer is voor u gratis.

Ontzie het milieu en voer producten op een correcte manier af.

Het product kan worden gerecycled, is onderhevig aan een uitgebreide fabrikant-verantwoordelijkheid en wordt afzonderlijk ingezameld.

● Garantie

Geachte klant, u ontvangt op dit apparaat een garantie van 3 jaar vanaf de aankoopdatum. In geval van gebreken aan dit product heeft u wettelijke rechten tegenover de verkoper van het product. Deze wettelijke rechten worden niet aangetast door onze garantie die hieronder wordt toegelicht.

● Garantie bepalingen

De garantieperiode begint op de aankoopdatum. Berg de kassabon daarom goed op. Deze bon heeft u nodig als aankoopbewijs.

Treedt binnen een termijn van drie jaar vanaf de aankoopdatum van dit product een materiaal- of productiefout op, wordt het product door ons - naar ons inzicht - kosteloos gerepareerd of vervangen. Deze garantie stelt voorop dat binnen de periode van drie jaar het defecte apparaat en het aankoopbewijs (kassabon) worden overlegd en schriftelijk kort wordt beschreven waaruit het gebrek bestaat en wanneer het opgetreden is.

Wanneer het defect door onze garantie wordt gedekt, ontvangt u het gerepareerde of een nieuw product terug. Met de reparatie of vervanging van het product begint geen nieuwe garantieperiode.

● Garantieperiode en wettelijke klachten over gebreken

De garantieperiode wordt door de vrijwaring niet verlengd. Dat geldt ook voor vervangen of gerepareerde onderdelen. Beschadigingen of gebreken die eventueel al bij aankoop aanwezig zijn, moeten meteen na het uitpakken worden gemeld. Voor reparaties na afloop van de garantietermijn worden kosten in rekening gebracht.

● Onvang van de garantie

Het apparaat is volgens strenge kwaliteitsrichtlijnen zorgvuldig geproduceerd en voor aflevering nauwgezet gecontroleerd.

De garantie geldt voor materiaal- of productiefouten. Deze garantie dekt geen productonderdelen die onderhevig zijn aan normale slijtage en daarom als slijtageonderdelen kunnen worden beschouwd of voor beschadigingen aan breekbare onderdelen, bv. schakelaars, accu's of glazen onderdelen.

Deze garantie vervalt wanneer het product beschadigd, onjuist gebruikt of gerepareerd is. Voor een correct gebruik van het product moeten alle in de gebruiksaanwijzing vermelde instructies nauwkeurig worden nagekomen. Gebruik en handelingen die in de gebruiksaanwijzing worden afgeraden of waarvoor wordt gewaarschuwd, moeten absoluut worden vermeden.

Het product is uitsluitend bedoeld voor particulier gebruik en is niet geschikt voor zakelijke toepassingen. Bij misbruik of onjuiste omgang, gebruik van geweld en bij ingrepen die niet door ons erkende onderhoudscentrum zijn uitgevoerd, kom de garantie te vervallen.

● Afhandeling onder garantie

Om een snelle verwerking van uw verzoek te kunnen garanderen, dient u de volgende aanwijzingen op te volgen:

Houd voor alle aanvragen de kassabon en het artikelnummer (IAN 339198_1910/339203_1910/339206_1910) als bewijs voor de aankoop gereed. De artikelnummers vindt u op het typeplaatje, gegraveerd op het product, op het titelblad van uw handleiding (linksonder) of als sticker op de achter- of onderzijde.

Wanneer storingen in de werking of andere gebreken optreden, neemt u eerst telefonisch of via ons contactformulier contact op met de hieronder vermelde onderhoudsafdeling.

● Service



Op www.lidl-service.com kunt u deze en vele andere handleidingen, productvideo's en software downloaden.

Service Nederlands

Hotline

+31 77 7999006

Ma.-Vr.: 09:00-17:00

Maak gebruik van het contactformulier onder:

www.mlapp.info/contact

Service België

Hotline

+32 2 2903192

Ma.-Vr.: 09:00-17:00

Maak gebruik van het contactformulier onder:

www.mlapp.info/contact

IAN 339198_1910

IAN 339203_1910

IAN 339206_1910

● Leverancier / Producent / Importeur

Houd er rekening mee dat het onderstaande adres geen retouradres is. Neem eerst contact op met het bovengenoemde servicecentrum.

MLAP GmbH
Meitnerstr. 9
70563 Stuttgart
DUITSLAND

● Conformiteitsinformatie CE

Hiermee verklaart MLAP GmbH dat deze ‚Magne-
tron SMWC 700 B3‘ in overeenstemming is met de
volgende Europese richtlijnen:

EMC-richtlijn 2014/30/EU

Laagspanningsrichtlijn 2014/35/EU









Eco-design richtlijn 2009/125/EG

RoHS-richtlijn 2011/65/EU





Legende der verwendeten Piktogramme	Seite 38
Einleitung	Seite 38
Bestimmungsgemäße Verwendung.....	Seite 39
Teilebeschreibung.....	Seite 39
Lieferumfang.....	Seite 39
Technische Daten.....	Seite 39
Sicherheitshinweise	Seite 39
Inbetriebnahme	Seite 44
Aufstellort auswählen.....	Seite 44
Produkt vorbereiten.....	Seite 44
Grundeinstellung vornehmen.....	Seite 44
Bedienung	Seite 45
Schnellstart.....	Seite 45
Garprogramm.....	Seite 45
Auftauprogramm.....	Seite 45
Mehrere Programme nutzen.....	Seite 46
Automatikprogramm.....	Seite 46
Programm unterbrechen.....	Seite 47
Display-Anzeige.....	Seite 48
Timer einstellen.....	Seite 48
Programmende.....	Seite 48
Reinigung, Pflege und Lagerung	Seite 48
Fehlerbehebung	Seite 48
Entsorgung	Seite 49
Garantie	Seite 49
Garantiebedingungen.....	Seite 49
Garanzzeit und gesetzliche Mängelansprüche.....	Seite 49
Garantieumfang.....	Seite 50
Abwicklung im Garantiefall.....	Seite 50
Service	Seite 50
Lieferant / Produzent / Importeur.....	Seite 50
Konformitätsinformation	Seite 51

Legende der verwendeten Piktogramme			
	Anweisungen lesen!		Automatikprogramm A-6 Kartoffel
	Warn- und Sicherheitshinweise beachten!		Automatikprogramm A-7 Pizza
	Warnung! Stromschlaggefahr!		Automatikprogramm A-8 Suppe
	Vorsicht! Verbrennungsgefahr durch heiße Oberflächen!		Auftauprogramm dEF1 - Auftauen nach Gewicht
	Brandgefahr!		Auftauprogramm dEF2 - Auftauen nach Zeit
	Wechselspannung		So verhalten Sie sich richtig
	LEBENSMITTELECHT! Geschmacks- und Geruchseigenschaften werden durch dieses Produkt nicht beeinträchtigt.		Warnhinweise Handlungsanweisungen
	Automatikprogramm A-1 Aufwärmen		Lassen Sie Kinder niemals unbeaufsichtigt mit Verpackungsmaterial und Produkt.
	Automatikprogramm A-2 Gemüse		Das Produkt ist ausschließlich für den Betrieb im Innenbereich, in trockenen und geschlossenen Räumen geeignet.
	Automatikprogramm A-3 Fisch		Geschirrspülmaschinengeeignet
	Automatikprogramm A-4 Fleisch		Topflappen oder Handschuhe benutzen!
	Automatikprogramm A-5 Nudeln		Entsorgen Sie Verpackung und Produkt umweltgerecht.

Mikrowelle SMWC 700 B3

● Einleitung



Wir beglückwünschen Sie zum Kauf Ihres neuen Produkts. Sie haben sich damit für ein hochwertiges Produkt entschieden.

Die Bedienungsanleitung ist Teil dieses Produkts. Sie enthält wichtige Hinweise für Sicherheit, Gebrauch und Entsorgung. Machen Sie sich vor der Benutzung des Produkts mit allen Bedien- und Sicherheitshinweisen vertraut. Benutzen Sie das Produkt nur wie beschrieben und für die angegebenen Einsatzbereiche. Händigen Sie alle Unterlagen bei Weitergabe des Produkts an Dritte mit aus.

● Bestimmungsgemäße Verwendung

Dieses Produkt ist zum Auftauen, Erhitzen und Zubereiten von Lebensmitteln geeignet und nur für den Betrieb im Innenbereich vorgesehen. Das Produkt darf nur zum Erwärmen von dafür geeigneten Lebensmitteln in geeigneten Behältnissen und Geschirr verwendet werden. Das Produkt ist ausschließlich für den privaten und nicht für den gewerblichen Gebrauch bestimmt. Verwenden Sie das Produkt ausschließlich für den vorgesehenen Zweck. Eine andere Verwendung als zuvor beschrieben oder eine Veränderung des Produkts ist nicht zulässig und kann zu Verletzungen und/oder Beschädigungen führen. Für Schäden, deren Ursachen in bestimmungswidrigen Anwendungen liegt, übernimmt der Hersteller keine Haftung.



Dieses Produkt ist ausschließlich für den Betrieb im Innenbereich, in trockenen und geschlossenen Räumen geeignet.

● Teilebeschreibung

Mikrowelle

- 1 Mica-Abdeckung
- 2 Display
- 3 Bedienfeld
- 4 Glasteller
- 5 Drehtellerring
- 6 Drehtellerspindel
- 7 Türverriegelung
- 8 Türgriff
- 9 Tür

Bedienfeld

- 10 Taste Auftauen
- 11 Taste Timer /Uhr
- 12 Taste Start
- 13 Drehregler
- 14 Taste Stopp
- 15 Taste Mikrowelle

● Lieferumfang

Überprüfen Sie unmittelbar nach dem Auspacken den Lieferumfang auf Vollständigkeit sowie den einwandfreien Zustand des Produkts.

- | | |
|------------------|-----------------------|
| 1 Mikrowelle | 1 Drehtellerspindel |
| 1 Glasteller | 1 Bedienungsanleitung |
| 1 Drehtellerring | 1 Kurzanleitung |

● Technische Daten

Modellnr.:	SMWC 700 B3
Nennspannung:	230V~, 50 Hz
Leistungsaufnahme:	1050 W
Leistungsabgabe:	700 W
Mikrowellen-Frequenz:	2450 MHz
Fassungsvermögen:	ca. 17 Liter
Durchmesser Glasteller:	ca. 25,5 cm
Abmessungen Mikrowelle:	ca. 44 x 25,7 x 36,3 cm (B x H x T)
Gewicht Mikrowelle:	ca. 10 kg



Sicherheitshinweise

VOR GEBRAUCH BITTE DIE BEDIENUNGSANLEITUNG LESEN! BEDIENUNGSANLEITUNG SORGFÄLTIG AUFBEWAHREN! HÄNDIGEN SIE ALLE UNTERLAGEN BEI WEITERGABE DES PRODUKTES AN DRITTE EBENFALLS MIT AUS!





! WARNUNG!

- LEBENS- UND UNFALLGEFAHR FÜR KLEINKINDER UND KINDER!** Lassen Sie Kinder niemals unbeaufsichtigt mit dem Verpackungsmaterial. Es besteht Erstickungsgefahr.
- Dieses Produkt kann von Kindern ab 8 Jahren und darüber sowie von Personen mit verringerten physischen, sensorischen oder mentalen Fähigkeiten oder Mangel an Erfahrung und Wissen

benutzt werden, wenn sie beaufsichtigt oder bezüglich des sicheren Gebrauchs des Produkts unterwiesen wurden und die daraus resultierenden Gefahren verstehen. Kinder dürfen nicht mit dem Produkt spielen. Reinigung und Benutzer-Wartung dürfen nicht von Kindern ohne Beaufsichtigung durchgeführt werden.



- Überprüfen Sie vor jedem Gebrauch das Produkt auf etwaige Beschädigungen. Benutzen Sie das Produkt niemals, wenn Sie irgendwelche Beschädigungen feststellen.
- Reparaturen am Produkt dürfen nur vom Hersteller oder von einem von ihm beauftragten Techniker oder einer vergleichbar qualifizierten Person durchgeführt werden.
- Das Produkt ist nicht dazu bestimmt, mit einer externen Zeitschaltuhr oder einem separaten Fernwirk-system betrieben zu werden.
- Betreiben Sie das Produkt nie im Leerzustand!
- Das Produkt kann nicht mit geöffneter Tür  in Betrieb genommen werden.

⚠️ WARNUNG! Wenn die Tür , die Türdichtungen oder die Türverriegelung  beschädigt sind, darf das Produkt nicht

betrieben werden, bevor es von einer dafür ausgebildeten Person repariert worden ist.

- Entfernen Sie niemals die hellbeige Mica-Abdeckung , die zum Schutz des Magnetrons im Garraum des Produkts angebracht ist.
- **⚠️ WARNUNG!** Es ist gefährlich für alle anderen, außer für eine dafür ausgebildete Person, irgendwelche Wartungs- oder Reparaturarbeit auszuführen, die die Entfernung einer Abdeckung erfordert, die den Schutz gegen Strahlenbelastung durch Mikrowellenenergie sicherstellt.
- Lassen Sie das Leuchtmittel im Inneren des Produkts nur von qualifiziertem Fachpersonal austauschen.

- **⚠️ WARNUNG!** Flüssigkeiten oder andere Nahrungsmittel dürfen nicht in verschlossenen Behältern erwärmt werden, da sie leicht explodieren können.
- Beim Erhitzen von Flüssigkeiten im Produkt kann es zu sogenanntem Siedeverzug kommen, d. h., dass die Flüssigkeit bereits Siedetemperatur hat, ohne dass die beim Kochen typischen Dampfblasen auftreten. Bei Erschütterungen, wie sie z. B. bei dem Herausnehmen entstehen, kommt es dann zu einem

- plötzlichen Aufkochen der Flüssigkeit. Flüssigkeit kann schlagartig herausspritzen.
- Der Inhalt von Babyflaschen und Gläsern mit Kindernahrung muss umgerührt oder geschüttelt werden. Prüfen Sie vor dem Verzehr die Temperatur, um Verbrennungen zu vermeiden.
 - Eier mit Schale oder ganze, hart gekochte Eier dürfen nicht im Produkt erwärmt werden, da sie explodieren können, selbst wenn die Erwärmung durch Mikrowellen beendet ist.
 - Stellen Sie sich beim Öffnen der Tür  nicht direkt vor das Produkt. Entweichende Dämpfe können zu Verbrennungen führen.
 - Dieses Produkt ist dazu bestimmt, im Haushalt und in ähnlichen Anwendungen verwendet zu werden, wie beispielsweise:
 - in Küchen für Mitarbeiter in Läden, Büros und anderen gewerblichen Bereichen;
 - in landwirtschaftlichen Anwesen;
 - von Kunden in Hotels, Motels und anderen Wohneinrichtungen;
 - in Frühstückspensionen.
 - Das Produkt muss regelmäßig gereinigt und Nahrungsmittelreste müssen entfernt werden.
 - Wenn das Produkt nicht sauber gehalten wird, kann dies zum Verschleiß führen, die Lebensdauer des Produkts beeinträchtigen und zu gefährlichen Situationen führen.
 - Säubern Sie die Tür  sowie die Türverriegelung  regelmäßig.
 - Das Produkt darf nicht mit einem Dampfreiniger gereinigt werden.
 - Setzen Sie das Produkt keinen extremen Bedingungen aus. Zu vermeiden sind:
 - hohe Luftfeuchtigkeit oder Nässe,
 - extrem hohe oder tiefe Temperaturen,
 - direkte Sonneneinstrahlung,
 - offenes Feuer.
 - Lagern Sie keine Lebensmittel oder andere Gegenstände im Produkt.



Vorsicht! Vermeiden Sie Lebensgefahr durch elektrischen Schlag!

- Schließen Sie das Produkt nur an eine vorschriftsmäßig installierte Netzsteckdose an. Achten Sie darauf, dass die Netzspannung mit der des Produkts übereinstimmt (siehe „Technische Daten“).
- Wenn das Netzkabel dieses Produkts beschädigt wird, muss es durch den Hersteller oder seinen



- Kundendienst oder eine ähnlich qualifizierte Person ersetzt werden, um Gefährdungen zu vermeiden.
- Stellen Sie sicher, dass das Netzkabel nicht durch scharfe Kanten oder heiße Stellen beschädigt werden kann.
 - Das Produkt und das Netzkabel dürfen niemals in Wasser oder andere Flüssigkeiten getaucht werden.
 - Ziehen Sie immer den Netzstecker vor der Reinigung oder, wenn Sie das Produkt eine lange Zeit nicht verwenden, aus der Steckdose.
 - Wickeln Sie das Netzkabel vollständig ab.
 - Knicken oder quetschen Sie das Netzkabel nicht.
 - Das Produkt gegen Tropf- und Spritzwasser schützen. Vermeiden Sie Berührungen mit Wasser oder anderen Flüssigkeiten. Halten Sie das Produkt, das Netzkabel und den Netzstecker fern von Waschbecken, Spülen oder Ähnlichem. Sollte einmal Flüssigkeit ins Produkt eingedrungen sein, sofort den Netzstecker aus der Schutzkontaktsteckdose ziehen. Lassen Sie das Produkt durch eine dafür qualifizierte Fachwerkstatt überprüfen.
 - Das Produkt oder das Netzkabel niemals mit nassen Händen berühren.
- 

Vermeiden Sie Brandgefahr!
- Betreiben Sie das Produkt nicht in der Nähe von Geräten, die selbst Hitze abgeben, zum Beispiel Backofen oder Kochfeld.
 - Verwenden Sie das Produkt nur freistehend.
 - Bauen Sie das Produkt nicht in einen Schrank ein.
 - Die minimale Aufstellhöhe beträgt 85 cm.
 - Platzieren Sie die Rückseite des Produkts an einer Wand.
 - Beachten Sie den benötigten Mindestabstand des Produkts (in cm) zu anderen Gegenständen (siehe Abb. C).
 - Decken Sie die Lüftungsöffnungen des Produkts niemals ab.
 - Sobald Sie Funken, Blitze oder gar Feuer bemerken, drücken Sie sofort die Taste Stopp 14 und ziehen Sie den Netzstecker.
 - Lassen Sie das Produkt niemals unbeaufsichtigt. Überwachen Sie stets den Gar- bzw. Auftauvorgang.

- Verwenden Sie nur Utensilien, die für die Verwendung in Mikrowellengeräten geeignet sind.
- Entfernen Sie metallische Verpackungsteile von Lebensmitteln, bevor Sie diese erhitzen.
- Verwenden Sie niemals Metallbehälter für Lebensmittel oder Getränke.
- Erhitzen Sie kein Fett und Öl.
- Das Produkt ist für die Erwärmung von Speisen und Getränken bestimmt. Trocknen von Speisen oder Kleidung und Erwärmung von Heizkissen, Hausschuhen, Schwämmen, feuchten Putzlappen und Ähnlichem kann zu Verletzungen, Entzündungen oder Feuer führen.



VORSICHT! VERBREN- NUNGSGEFAHR DURCH HEISSE OBERFLÄCHEN!

-  Bitte beachten Sie, dass die Tür  und die äußeren Oberflächen während des Betriebs heiß werden können. Lassen Sie diese abkühlen oder benutzen Sie Topflappen oder Kochhandschuhe.
- Die verwendeten Utensilien können durch das Erhitzen von Speisen sehr heiß werden. Benutzen Sie Topflappen oder Kochhandschuhe.



So verhalten Sie sich richtig

- Es empfiehlt sich eher rundes / ovales Geschirr statt eckiges / längliches, da Speisen im Eckbereich leicht verkochen.
- Verwenden Sie zum Erhitzen folgende Utensilien:
 - Bräunungsgeschirr
 - Essgeschirr
 - Glasgefäße ohne Deckel
 - Ofen-Glaswaren
 - Ofen-Kochbeutel
 - Papierteller und -becher (nur zum kurzzeitigen Aufwärmen)
 - Papiertücher (nur zum Abdecken von Lebensmitteln und zum Aufsaugen von Fett)
 - Mikrowellengeeignete Kunststoffbehälter
 - Mikrowellengeeignete Kunststoffverpackung
 - Mikrowellengeeignetes Thermometer
 - Wachspapier (nur zum Abdecken von Lebensmitteln)
- Beachten Sie dabei immer die Anweisungen des Herstellers.
- Ordnen Sie die Speisen vor der Zubereitung wohlbedacht an. Die dicksten Stellen kommen in Randnähe.

- Verwenden Sie wenn möglich einen geeigneten Deckel. Dieser verhindert ein Spritzen und sorgt dafür, dass die Lebensmittel gleichmäßig gar werden.
- Achten Sie auf die Garzeit. Wählen Sie die kürzeste angegebene Garzeit und verlängern diese bei Bedarf. Zu lange erhitzte Lebensmittel können sich entzünden.
-  **LEBENSMITTELECHT!** Geschmacks- und Geruchseigenschaften werden durch dieses Produkt nicht beeinträchtigt.

● Inbetriebnahme

Entfernen Sie alle Verpackungsmaterialien sowie Schutzfolien und überprüfen Sie, ob alle Teile vollständig und unbeschädigt sind. Entfernen Sie niemals die hellbeige Mica-Abdeckung **1** im Garraum des Produkts. Diese ist kein Verpackungsmaterial, sondern dient zum Schutz des Magnetrons. Im Falle einer unvollständigen oder beschädigten Lieferung, wenden Sie sich bitte an den Hersteller.

● Aufstellort auswählen



- Wählen Sie eine ebene Oberfläche, die ausreichend Freiraum für die Be- und Entlüftung des Produkts gewährleistet (siehe Abb. C).
- Sorgen Sie dafür, dass der Netzstecker problemlos zugänglich ist, damit er im Gefahrenfall mühelos erreicht und herausgezogen werden kann.
- Stellen Sie das Produkt möglichst weit entfernt von Radio- und Fernsehgeräten auf. Der Betrieb des Produkts kann Störungen beim Radio- oder Fernsehempfang verursachen.

● Produkt vorbereiten

- Öffnen Sie die Tür **9**, indem Sie am Türgriff **8** ziehen.
- Säubern Sie den Garraum des Produkts vor der ersten Benutzung mit einem Tuch und etwas lauwarmem Wasser. Achten Sie darauf, dass beim Entfernen sämtlicher Schutz- und Klebefolien keine Rückstände zurückbleiben.
- Stecken Sie die Drehtellerspindel **6** in das Loch im Boden des Garraums. Achten Sie darauf, die Drehtellerspindel **6** bis zum Anschlag in das Loch einzuführen.
- Legen Sie den Drehtellerring **5** in die Vertiefung innerhalb des Garraums.
- ▲ **WARNUNG!** Nehmen Sie das Produkt nicht ohne ordnungsgemäß eingesetzten Glasteller **4** in Betrieb.
- Platzieren Sie den Glasteller **4** auf dem Drehtellerring **5** und der Drehtellerspindel **6**. Die drei Glasnasen an der Unterseite des Glastellers **4** müssen dabei in die Aussparungen an der Drehtellerspindel **6** greifen.
- Schließen Sie die Tür **9**, indem Sie diese zudrücken. Achten Sie dabei darauf, dass die Türverriegelung **7** einrastet.
- Stecken Sie den Netzstecker in eine vorschriftsmäßig installierte Netzsteckdose. Achten Sie darauf, dass die Netzspannung mit der des Produkts übereinstimmt (siehe „Technische Daten“).



● Grundeinstellung vornehmen

Uhrzeit einstellen

- Wenn das Produkt zum ersten Mal in Betrieb genommen wird oder die Stromversorgung unterbrochen war, zeigt das Display **2** „0:00“ an und die Uhrzeit (24-Stunden-Anzeige) muss eingestellt werden.
- Drücken Sie zweimal die Taste Timer / Uhr  **11**. Die Stundenanzeige beginnt zu blinken.
 - Drehen Sie den Drehregler **13**, um die gewünschte Stunde einzustellen.
 - Drücken Sie anschließend erneut die Taste Timer / Uhr  **11**.
 - Drehen Sie den Drehregler **13**, um die gewünschte Minute einzustellen.

- Drücken Sie anschließend erneut die Taste Timer/Uhr  **11**. Die Uhrzeit ist nun eingestellt.

Kindersicherung einstellen

- Sie können am Produkt eine Kindersicherung aktivieren, indem Sie die Taste Stopp  **14** für ca. 3 Sekunden gedrückt halten. Ein Signalton ertönt und im Display **2** erscheint . Die Tasten des Produkts haben nun keine Funktion. Nach ca. 3 Sekunden wird die Uhrzeit wieder angezeigt, sofern sie eingestellt wurde.
- Sie können die Kindersicherung deaktivieren, indem Sie die Taste Stopp  **14** erneut für ca. 3 Sekunden gedrückt halten. Ein Signalton ertönt und alle Funktionen sind wieder verfügbar.



Bedienung

⚠️ WARNUNG! Betreiben Sie das Produkt nie im Leerzustand!

- Öffnen Sie die Tür **9**, indem Sie am Türgriff **8** ziehen.
- Platzieren Sie die zu erhaltenden Lebensmittel in einem geeigneten Gefäß in der Mitte des Glastellers **4**.
- Schließen Sie die Tür **9**, indem Sie diese zudrücken. Achten Sie dabei darauf, dass die Türverriegelung **7** einrastet.



Schnellstart

Wenn Sie die Taste Start  **12** drücken, ohne vorher eine Leistungsstufe einzustellen, wird das Garprogramm auf der höchsten Energiestufe (700 Watt) gestartet. Bei Automatikprogrammen und beim Auftauprogramm nach Gewicht ist diese Funktion nicht verfügbar.

- Drücken Sie die Taste Start  **12** mehrfach, bis die gewünschte Garzeit im Display **2** erscheint (je Tastendruck verlängert sich die Garzeit um 30 Sekunden). Der Garvorgang startet sofort.
- Bei laufendem Garvorgang können Sie die Garzeit mit jedem Druck auf die Taste Start  **12** jeweils um 30 Sekunden verlängern.

Hinweis: Die längste Garzeit beträgt 95 Minuten.

Garprogramm

- Drücken Sie die Taste Mikrowelle  **15** einmal und drehen Sie den Drehregler **13**, um die Energiestufe einzustellen.
- Alternativ können Sie die Taste Mikrowelle  **15** einmal oder mehrmals drücken, um eine Energiestufe gemäß folgender Tabelle auszuwählen:

Taste  15	Anzeige im Display	Leistung in Watt
1 x drücken	P100	700
2 x drücken	P80	560
3 x drücken	P50	350
4 x drücken	P30	210
5 x drücken	P10	70

- Bestätigen Sie die gewünschte Energiestufe durch Druck auf die Taste Start  **12**.
- Drehen Sie den Drehregler **13**, um die gewünschte Garzeit in Minuten und Sekunden (0:00) einzustellen.

Hinweis: Die längste Garzeit beträgt 95 Minuten.

- Drücken Sie die Taste Start  **12**, um das Programm zu starten.

Auftauprogramm

Auftauen nach Gewicht

Sie können anhand des Gewichts des Garguts das Auftauprogramm einstellen. Einstellbar sind Gewichte von 100 g bis 2000 g.

- Drücken Sie die Taste Auftauen  **10**, um den Auftaubetrieb nach Gewicht aufzurufen. Im Display **2** erscheint „dEF1“.
- Drehen Sie den Drehregler **13**, um das Gewicht des Garguts einzustellen.

- Drücken Sie die Taste Start  **12**, um das Programm zu starten.
- Öffnen Sie ggf. nach etwa der Hälfte der abgelaufenen Zeit die Tür **9**. Drehen Sie das Gargut auf die andere Seite bzw. rühren Sie es um, um ein gleichmäßiges Auftauen zu garantieren.
- Schließen Sie anschließend wieder die Tür **9**. Das Programm läuft automatisch weiter.
- Sollte das Gargut nach der abgelaufenen Zeit noch nicht aufgetaut sein, starten Sie den Vorgang erneut. Nutzen Sie dazu die Leistungsstufe P30 für einige Minuten, um das Gargut vollständig aufzutauen.
- Schließen Sie anschließend wieder die Tür **9**. Das Programm läuft automatisch weiter.
- Sollte das Gargut nach der abgelaufenen Zeit noch nicht aufgetaut sein, starten Sie den Vorgang erneut. Nutzen Sie dazu die Leistungsstufe P30 für einige Minuten, um das Gargut vollständig aufzutauen.

Auftauen nach Zeit



Sie können eine gewünschte Dauer für das Auftauprogramm einstellen.

- Drücken Sie die Taste Auftauen  **10** zweimal, um den Auftaubetrieb nach Zeit aufzurufen. Im Display **2** erscheint „dEF2“.
- Drehen Sie den Drehregler **13**, um die gewünschte Auftauzeit in Minuten und Sekunden (0:00) einzustellen.

Hinweis: Die längste Auftauzeit beträgt 95 Minuten.

In der folgenden Auflistung finden Sie die ungefähre benötigte Auftauzeit für verschiedene Gewichtsmengen:

Gewichtsmenge	Zeit
200 g	ca. 9:48 Minuten
400 g	ca. 19:56 Minuten
600 g	ca. 30:04 Minuten
800 g	ca. 40:12 Minuten
1000 g	ca. 50:20 Minuten

- Drücken Sie die Taste Start  **12**, um das Programm zu starten.
- Öffnen Sie ggf. nach etwa der Hälfte der abgelaufenen Zeit die Tür **9**. Drehen Sie das Gargut auf die andere Seite bzw. rühren Sie es um, um ein gleichmäßiges Auftauen zu garantieren.
- Drehen Sie den Drehregler **13** im Uhrzeigersinn. Im Display **2** erscheint eine Programmnummer (z. B. „A-1“ für Automatikprogramm 1).
- Wählen Sie ein Automatikprogramm 1 bis 8 aus. Das entsprechende Symbol im Display **2** blinkt.
- Drücken Sie die Taste Start  **12**, um die Auswahl zu bestätigen.



Mehrere Programme nutzen

Das Produkt kann mehrere Programme nacheinander durchführen. Es sind 2 beliebige Programme möglich, die automatisch ablaufen.

- Stellen Sie die Programme ein und drücken Sie nach Einstellen des letzten Programms die Taste Start  **12**.

Beispiel:

Sie möchten Lebensmittel mit einem Auftauprogramm auftauen und anschließend das Garprogramm P50 starten.

- Stellen Sie das Auftauprogramm wie im Kapitel „Auftauprogramm“ beschrieben ein, ohne abschließend die Taste Start  **12** zu drücken.
- Stellen Sie das Programm P50 wie im Kapitel „Garprogramm“ beschrieben ein.
- Drücken Sie abschließend die Taste Start  **12**, um die Programme zu starten. Die beiden Programme laufen hintereinander ab.

Automatikprogramm

Beim Automatikprogramm ist es nicht notwendig, die Garzeit oder die Energiestufe einzustellen. Das Produkt ermittelt automatisch die Werte, abhängig vom eingegebenen Lebensmittel und Gewicht.

- Drehen Sie den Drehregler **13** im Uhrzeigersinn. Im Display **2** erscheint eine Programmnummer (z. B. „A-1“ für Automatikprogramm 1).
- Wählen Sie ein Automatikprogramm 1 bis 8 aus. Das entsprechende Symbol im Display **2** blinkt.
- Drücken Sie die Taste Start  **12**, um die Auswahl zu bestätigen.

- Wählen Sie nun das gewünschte Gewicht. Drehen Sie dafür den Drehregler **13**, bis die gewünschte Portionsgröße angezeigt wird.

Das Gewicht/ die Menge wird im Display **2** angezeigt.

Die Mengen lassen sich gemäß folgender Tabelle einstellen:

Programm	Gewicht	Display	Leistung
A-1 Aufwärmen	200 g	200	700 W
	400 g	400	
	600 g	600	
A-2 Gemüse	200 g	200	700 W
	300 g	300	
	400 g	400	
A-3 Fisch	250 g	250	560 W
	350 g	350	
	450 g	450	
A-4 Fleisch	250 g	250	700 W
	350 g	350	
	450 g	450	
A-5 Nudeln	50 g (+ 450 ml Wasser)	50	560 W
	100 g (+ 800 ml Wasser)	100	
A-6 Kartoffel	200 g	200	700 W
	400 g	400	
	600 g	600	
A-7 Pizza	200 g	200	700 W
	400 g	400	
A-8 Suppe	200 ml	200	560 W
	400 ml	400	

- Drücken Sie abschließend die Taste Start  **12**, um das Programm zu starten.
- Wenn das gewünschte Lebensmittel nicht richtig durchgegart ist, garen Sie es erneut ein paar Minuten mit dem Garprogramm nach.

● Programm unterbrechen

Um das Gargut beispielsweise nach der Hälfte der Garzeit umzudrehen oder zu verrühren, ist es häufig notwendig, das laufende Programm zu unterbrechen.

- Öffnen Sie die Tür **9** oder drücken Sie die Taste Stopp  **14**, um das Programm zu unterbrechen. Die verbleibende Zeit wird weiterhin im Display **2** angezeigt.

- Nachdem Sie die Tür **9** wieder geschlossen haben, drücken Sie die Taste Start **12**, um das gewählte Programm fortzusetzen.
- Drücken Sie die Taste Stopp **14** zweimal, um das gewählte Programm endgültig vorzeitig abzubrechen.

● Display-Anzeige

- Drücken Sie bei laufendem Programm die Taste Mikrowelle **15**. Die aktuelle Mikrowellenleistung erscheint für ca. 3 Sekunden im Display **2**.
- Drücken Sie bei laufendem Programm die Taste Timer/Uhr **11**. Die aktuelle Uhrzeit erscheint für ca. 3 Sekunden im Display **2**.

● Timer einstellen

Das Produkt kann nach Ablauf einer definierten Zeitspanne ein Signal ertönen lassen. Diese Funktion können Sie z. B. als Eieruhr verwenden. Die Timerfunktion steht während eines laufenden Programms nicht zur Verfügung.

- Drücken Sie die Taste Timer/Uhr **11**. Das Display **2** zeigt „00:00“ an.
- Drehen Sie den Drehregler **13**, um die gewünschte Zeitspanne einzustellen.
Hinweis: Die maximal einstellbare Dauer beträgt 95 Minuten.
- Bestätigen Sie die Eingabe mit der Taste Start **12**.

● Fehlerbehebung

Problem	Ursache	Lösung
Das Produkt startet nicht.	Der Netzstecker ist nicht fest eingesteckt.	Netzstecker ziehen und nach 10 Sekunden wieder einstecken.
	Sicherung durchgebrannt oder Lasttrennschalter ausgelöst.	Wenden Sie sich an den Service.
	Probleme mit der Steckdose	Überprüfen Sie die Steckdose mit anderen Elektrogeräten.

● Programmende

Nach Ablauf jedes Programms ertönen 5 Signaltöne, um das Ende des jeweiligen Vorgangs zu signalisieren.

- Öffnen Sie die Tür **9**, indem Sie am Türgriff **8** ziehen.
- Nehmen Sie das Gargut vorsichtig aus dem Garraum heraus.

● Reinigung, Pflege und Lagerung

- Wenn das Produkt nicht sauber gehalten wird, kann dies zum Verschleiß führen, die Lebensdauer des Produkts beeinträchtigen und zu gefährlichen Situationen führen.
- Säubern Sie die Tür **9** sowie die Türverriegelung **7** regelmäßig.
- Das Produkt darf nicht mit einem Dampfreiniger gereinigt werden.
- Entfernen Sie regelmäßig Lebensmittelrückstände.
- Verwenden Sie keine scharfen Reinigungs- und Scheuermittel.
- Ziehen Sie den Netzstecker aus der Steckdose, wenn Sie das Produkt längere Zeit nicht nutzen.
- Achten Sie darauf, dass alle Teile vollständig trocken sind, bevor Sie das Produkt benutzen.
- Reinigen Sie das Produkt mit einem weichen Schwamm und etwas Seifenwasser.
-  Der Glasteller **4** ist spülmaschinengeeignet.

Problem	Ursache	Lösung
Das Produkt startet den Garvorgang nicht.	Tür <input type="text" value="9"/> ist nicht richtig geschlossen.	Schließen Sie die Tür <input type="text" value="9"/> .
Die Beleuchtung im Garraum des Produkts funktioniert nicht.	Das Leuchtmittel ist möglicherweise defekt.	Wenden Sie sich an den Service.

● Entsorgung

Verpackung:

Die Verpackung besteht aus umweltfreundlichen Materialien, die Sie über die örtlichen Recyclingstellen entsorgen können.



Beachten Sie die Kennzeichnung der Verpackungsmaterialien bei der Abfalltrennung, diese sind gekennzeichnet mit

Abkürzungen (a) und Nummern (b) mit folgender Bedeutung: 1–7: Kunststoffe / 20–22: Papier und Pappe / 80–98: Verbundstoffe.

Produkt:



Möglichkeiten zur Entsorgung des ausgedienten Produkts erfahren Sie bei Ihrer Gemeinde oder Stadtverwaltung.



Das nebenstehende Symbol einer durchgestrichenen Mülltonne auf Rädern zeigt an, dass dieses Produkt der Richtlinie

2012/19/EU unterliegt. Diese Richtlinie besagt, dass Sie dieses Produkt am Ende seiner Nutzungszeit nicht mit dem normalen Haushaltsmüll entsorgen dürfen, sondern in speziell eingerichteten Sammelstellen, Wertstoffhöfen oder Entsorgungsbetrieben abgeben müssen.

Diese Entsorgung ist für Sie kostenfrei.

Schonen Sie die Umwelt und entsorgen Sie fachgerecht.

Das Produkt ist recycelbar, unterliegt einer erweiterten Herstellerverantwortung und wird getrennt gesammelt.

● Garantie

Sehr geehrte Kundin, sehr geehrter Kunde, Sie erhalten auf dieses Gerät 3 Jahre Garantie ab Kaufdatum. Im Falle von Mängeln dieses Produkts stehen Ihnen gegen den Verkäufer des Produkts gesetzliche Rechte zu. Diese gesetzlichen Rechte werden durch unsere im Folgenden dargestellte Garantie nicht eingeschränkt.

● Garantiebedingungen

Die Garantiefrist beginnt mit dem Kaufdatum. Bitte bewahren Sie den Original-Kassenbon gut auf. Diese Unterlage wird als Nachweis für den Kauf benötigt. Tritt innerhalb von drei Jahren ab dem Kaufdatum dieses Produkts ein Material- oder Fabrikationsfehler auf, wird das Produkt von uns – nach unserer Wahl – für Sie kostenlos repariert oder ersetzt. Diese Garantieleistung setzt voraus, dass innerhalb der Drei-Jahres-Frist das defekte Gerät und der Kaufbeleg (Kassenbon) vorgelegt und schriftlich kurz beschrieben wird, worin der Mangel besteht und wann er aufgetreten ist.

Wenn der Defekt von unserer Garantie gedeckt ist, erhalten Sie das reparierte oder ein neues Produkt zurück. Mit Reparatur oder Austausch des Produkts beginnt kein neuer Garantiezeitraum.

● Garantiezeit und gesetzliche Mängelansprüche

Die Garantiezeit wird durch die Gewährleistung nicht verlängert. Dies gilt auch für ersetzte und reparierte Teile. Eventuell schon beim Kauf vorhandene Schäden und Mängel müssen sofort nach dem Auspacken gemeldet werden. Nach Ablauf der Garantiezeit anfallende Reparaturen sind kostenpflichtig.

● Garantieumfang

Das Gerät wurde nach strengen Qualitätsrichtlinien sorgfältig produziert und vor Auslieferung gewissenhaft geprüft.

Die Garantieleistung gilt für Material- oder Fabrikationsfehler. Diese Garantie erstreckt sich nicht auf Produktteile, die normaler Abnutzung ausgesetzt sind und daher als Verschleißteile angesehen werden können oder für Beschädigungen an zerbrechlichen Teilen, z. B. Schalter, Akkus oder die aus Glas gefertigt sind.

Diese Garantie verfällt, wenn das Produkt beschädigt, nicht sachgemäß benutzt oder gewartet wurde. Für eine sachgemäße Benutzung des Produkts sind alle in der Bedienungsanleitung aufgeführten Anweisungen genau einzuhalten. Verwendungszwecke und Handlungen, von denen in der Bedienungsanleitung abgeraten oder vor denen gewarnt wird, sind unbedingt zu vermeiden.

Das Produkt ist lediglich für den privaten und nicht für den gewerblichen Gebrauch bestimmt. Bei missbräuchlicher und unsachgemäßer Behandlung, Gewaltanwendung und bei Eingriffen, die nicht von unserer autorisierten Service-Niederlassung vorgenommen wurden, erlischt die Garantie.

● Abwicklung im Garantiefall

Um eine schnelle Bearbeitung Ihres Anliegens zu gewährleisten, folgen Sie bitte den folgenden Hinweisen:

Bitte halten Sie für alle Anfragen den Kassenbon und die Artikelnummer (IAN 339198_1910 / 339203_1910 / 339206_1910) als Nachweis für den Kauf bereit.

Die Artikelnummer entnehmen Sie bitte dem Typenschild, einer Gravur, auf dem Titelblatt Ihrer Anleitung (unten links) oder als Aufkleber auf der Rück- oder Unterseite.

Sollten Funktionsfehler oder sonstige Mängel auftreten, kontaktieren Sie zunächst die nachfolgend benannte Serviceabteilung telefonisch oder über unser Kontaktformular.

● Service



Auf www.lidl-service.com können Sie diese und viele weitere Handbücher, Produktvideos und Software herunterladen.

Service Deutschland

Hotline

Tel.: +49 201 56579031

Mo.-Fr.: 09:00-17:00

Bitte benutzen Sie das Kontaktformular unter:
www.mlapp.info/contact

Service Österreich

Hotline

Tel.: +43 1 2531798

Mo.-Fr.: 09:00-17:00

Bitte benutzen Sie das Kontaktformular unter:
www.mlapp.info/contact

Service Schweiz

Hotline

Tel.: +41 44 2006089

Mo.-Fr.: 09:00-17:00

Bitte benutzen Sie das Kontaktformular unter:
www.mlapp.info/contact

IAN 339198_1910

IAN 339203_1910

IAN 339206_1910

● Lieferant/Produzent/Importeur

Bitte beachten Sie, dass die folgende Anschrift keine Retourenanschrift ist. Kontaktieren Sie zunächst die oben benannte Servicestelle.

MLAP GmbH
Meitnerstr. 9
70563 Stuttgart
DEUTSCHLAND

● **Konformitätsinformation** **CE**

Hiermit erklärt die MLAP GmbH, dass die „Mikrowelle SMWC 700 B3“ mit den folgenden europäischen Anforderungen übereinstimmt:

EMV-Richtlinie 2014/30/EU
Niederspannungsrichtlinie 2014/35/EU
Öko-Design Richtlinie 2009/125/EG
RoHS-Richtlinie 2011/65/EU



MLAP GmbH

Meitnerstr. 9
70563 Stuttgart
GERMANY

Version des informations · Stand
van de informatie · Stand der
Informationen: 03 / 2020
Ident.-No.: 50064812-50064828-
50064820-19126-042020-BE

