



## CORDLESS LED FLOOR LAMP

(GB) (CY)

### CORDLESS LED FLOOR LAMP

Assembly, operating and safety instructions

(CZ)

### AKU STOJACÍ LED LAMPA

Pokyny k montáži, obsluze a bezpečnostní pokyny

(RS)

### AKU LED PODNA LAMPA

Uputstvo za montažu, rad i bezbednost

(RO)

### LAMPĂ VERTICALĂ CU LED ȘI ACUMULATOR

Indicații de montaj-, utilizare- și siguranță

(DE) (AT) (BE) (CH)

### LED-AKKU-STEHLEUCHTE

Montage-, Bedienungs- und Sicherheitshinweise

(HU)

### LED AKKUS ÁLLÓLÁMPA

Szerelési, használati és biztonsági tudnivalók

(SK)

### AKU LED STOJACA LAMPA

Pokyny pre montáž, obsluhu a bezpečnostné pokyny

(MK)

### ПОДНА LED-ЛАМБА НА БАТЕРИИ

Упатства за монтажа, ракување и безбедносни информации

(BG)

### АКУМУЛАТОРНА СВЕТОДИОДНА СТОЯЩА ЛАМПА

Инструкции за монтаж, обслужване и безопасност

(SI)

### AKUMULATORSKA LED-STOJECA SVETILKA

Navodila za montažo, uporabo in varnostna navodila

(HR)

### AKU LED PODNA SVJETILJKA

Upute za montažu, uporabu i sigurnost

(AL)

### LLAMBË DYSHEMEJE LED E RIKARIKUESHME

Udhëzime për montim, përdorim dhe siguri

(GR) (CY)

### ΕΠΑΝΑΦΟΡΤΙΖΟΜΕΝΟ ΦΩΤΙΣΤΙΚΟ ΔΑΠΕΔΟΥ LED

Υποδείξεις συναρμολόγησης, χειρισμού και ασφαλείας

IAN 509487\_2507

(HU) (SI) (CZ) (SK) (HR) (RS)  
(MK) (RO) (BG) (GR) (CY)

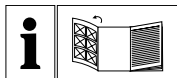

- GB CY** Before reading, unfold the page with the illustrations and then familiarise yourself with all functions of the device.
- HU** Olvasás előtt hajtogassa ki az illusztrációkat tartalmazó oldalt, majd ismerkedjen meg a készülék összes funkciójával.
- SI** Pred branjem razgrnite stran z ilustracijami in se nato seznanite z vsemi funkcijami naprave.
- CZ** Před čtením rozložte stranu s obrázky a seznamte se se všemi funkcemi přístroje.
- SK** Pred prečítaním vyklopte stranu s obrázkami a následne sa oboznáňte so všetkými funkciami zariadenia.
- HR** Prije čitanja preklonite stranicu sa slikama i zatim se upoznajete sa svim funkcijama uređaja.
- RS** Pre čitanja, preklonite stranicu sa ilustracijama, a zatim se upoznajete sa svim funkcijama uređaja.
- MK** Пред да читате, одвитајте ја страницата со илустрациите, а потоа запознајте се со сите функции на уредот.
- AL** Para leximit, hapni faqen me ilustrimet dhe më pas njihuni me të gjitha funksionet e pajisjes.
- RO** Înainte de a citi, desfășurați paginile cu ilustrații și apoi familiarizați-vă cu toate funcțiile dispozitivului.
- BG** Преди да започнете да четете, разгърнете страницата с илюстрациите и след това се запознайте с всички функции на уреда.
- GR CY** Πριν ξεκινήσετε το διάβασμα, ξεδιπλώστε τη σελίδα με τις εικόνες και, στη συνέχεια, εξοικειωθείτε με όλες τις λειτουργίες της συσκευής.
- DE AT BE CH** Klappen Sie vor dem Lesen die Seite mit den Abbildungen aus und machen Sie sich anschließend mit allen Funktionen des Gerätes vertraut.

GB/CY	Assembly, operating and safety instructions	Page	5
HU	Szerelési, használati és biztonsági tudnivalók	Oldal	13
SI	Navodila za montažo, uporabo in varnostna navodila	Stran	23
CZ	Pokyny k montáži, obsluze a bezpečnostní pokyny	Strana	33
SK	Pokyny pre montáž, obsluhu a bezpečnostné pokyny	Strana	41
HR	Upute za montažu, uporabu i sigurnost	Stranica	49
RS	Uputstvo za montažu, rad i bezbednost	Strana	57
MK	Упатства за монтажа, ракување и безбедносни информации	Страница	67
AL	Udhëzime për montim, përdorim dhe siguri	Faqe	77
RO	Indicații de montaj-, utilizare- și siguranță	Pagina	85
BG	Инструкции за монтаж, обслужване и безопасност	Страница	95
GR/CY	Υποδείξεις συναρμολόγησης, χειρισμού και ασφαλείας	Σελίδα	107
DE/AT/BE/CH	Montage-, Bedienungs- und Sicherheitshinweise	Seite	117



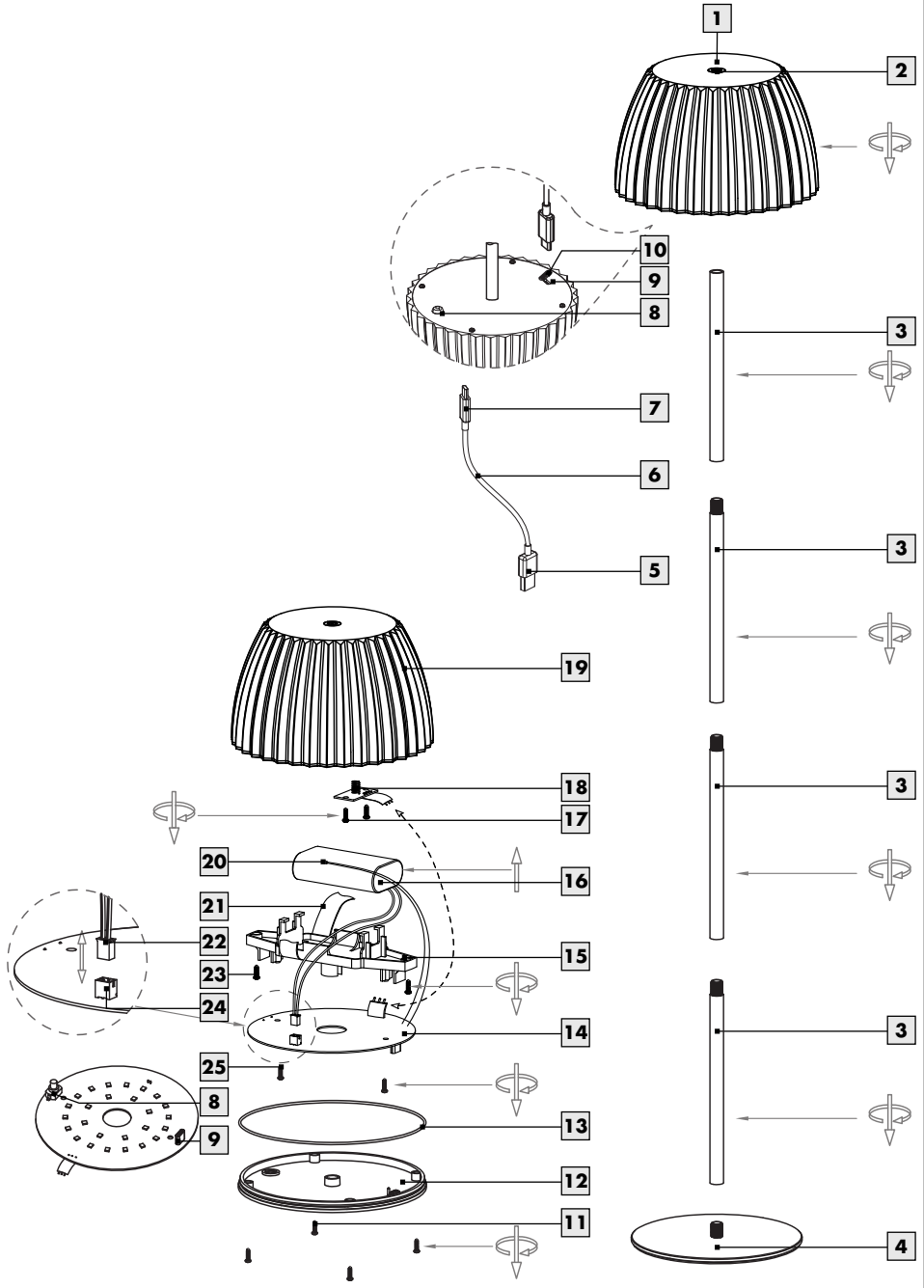







**A**





<b>Explanation of the pictograms used</b> .....	Page	6
<b>Introduction</b> .....	Page	7
Intended use.....	Page	7
Scope of delivery.....	Page	7
Parts description.....	Page	7
Technical data.....	Page	7
<b>Safety</b> .....	Page	8
Safety notes.....	Page	8
<b>Start-up</b> .....	Page	10
Charging the lamp.....	Page	10
Mounting the lamp.....	Page	10
Switching the lamp on/off and dimming it.....	Page	10
<b>Disassembly</b> .....	Page	10
Replacing the battery.....	Page	11
Replace circuit board.....	Page	11
<b>Maintenance and cleaning</b> .....	Page	11
<b>Disposal</b> .....	Page	11
<b>Warranty and service</b> .....	Page	12
Warranty.....	Page	12
Service address.....	Page	12
Declaration of conformity.....	Page	12
Manufacturer.....	Page	12

# Explanation of the pictograms used

Explanation of the pictograms used			
	Read the instructions!		Not suited for use with external dimmers or electronic switches.
	For indoor use only, for dry and closed rooms.		Proper handling
<b>A</b>	Ampere	 A.C. a.c.	AC voltage (power and voltage type)
<b>Hz</b>	Hertz (frequency)	 d.c. DC	DC voltage (power and voltage type)
 <b>W</b>	Watt (active power)		Dispose of the packaging and device in an environmentally friendly manner!
	Wear safety gloves!		Observe warning notices and safety instructions!
	Risk of electric shock! Danger of death!		Risk of death and accidents for toddlers and children!
	Environmental damage due to incorrect disposal of batteries!		USB connection
	Touch switch	<b>SELV</b>	Extra-low voltage
	Protection class III - Protection from electric shock (shock currents) through safety extra-low voltage (<60 V DC)		IP rating (splash-proof)
	The illuminant in this light fixture can be replaced.		The packaging is made of 100% recycled paper.
	Corrugated cardboard		Cardboard
	Paper		Polyethylene terephthalate
	Polyethylene (low density)		Safety notes Instructions
 <b>lm</b>	Luminous flux in lumen		Colour temperature in Kelvin
	Colour rendering index		Only charge the light using the USB cable supplied!
	Keep out of reach of children!	<b>ta</b>	highest design temperature/ambient temperature

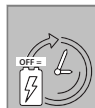

Extend the service life of your rechargeable battery. If you do not use the light for a longer period of time, switch the light off using the On-/Off switch.



Serbian mark of conformity

## Cordless LED Floor Lamp

### • Introduction



Congratulations on your new product. You have selected a high quality product. Please be sure to carefully read the complete operating instructions. Fold out the page with the illustrations. These instructions are part of the product and contain important information on setup and handling. Always follow all safety instructions. Before using this product for the first time verify the correct voltage and that all parts are properly installed. Should you have any questions or you are unsure about operating the product, please contact the dealer or service centre. Please keep these instructions in a safe place and pass them on third parties as applicable.

### • Intended use

This light is suitable for indoor and outdoor use. The product is exclusively intended for use in private households and not for commercial use. This product is intended for normal operation.

Charge the lamp indoors only. Protect it from direct sunlight during charging to prevent the battery from overheating. If possible, charge the battery at a temperature between 10 °C and 30 °C.

If the lamp is not used for a longer period of time (without charging the battery), the battery may be damaged by deep discharge. Charge the battery at least every 6 months to prevent deep discharge.

### • Scope of delivery

Check immediately after unpacking that the parts are complete and that the product is in proper condition.

- 1 Cordless LED Floor Lamp  
14183605L / 14183601L
- 1 Luminaire head
- 4 Tubes
- 1 Luminaire base
- 1 USB connection cable (USB-C to USB-A)

### 1 User manual

### • Parts description

- 1 Lamp
- 2 Touch switch
- 3 Tube
- 4 Luminaire base
- 5 USB-A plug
- 6 USB connection cable
- 7 USB-C plug
- 8 ON-/OFF switch
- 9 USB charging port
- 10 Protective cap
- 11 Screws of the lower light cover
- 12 Lower light cover
- 13 Sealing ring
- 14 LED board
- 15 Mount
- 16 Rechargeable battery
- 17 Switch board screws
- 18 Switch board
- 19 Upper light cover
- 20 Temperature sensor
- 21 Insulating tape
- 22 Battery cabling plug
- 23 Screws of the bracket
- 24 Connectors on the LED board
- 25 Screws of the LED board

### • Technical data

#### Lamp:

Model no.:	14183605L / 14183601L
Operating voltage:	SELV 5 V === 0.88 A (USB)
Rated power:	max. 4.4 W
Protection class:	III /
IP rating:	IP44
Charging time:	approx. 6 hours
Lighting duration:	max. 16 hours

## Rechargeable battery:

Model no.: BAT028  
Type: 18650-2P / 11NR19/66-2  
(Lithium-ion)  
Rated power: 3.7 V / 3000 mAh  
Plug: PH2P

## LED module:

Model no.: LFY2525FW  
Rated power: max. 3.6 W  
Plug: PH2P

This product contains illuminants of energy efficiency category "F".

## • Safety



### Safety notes

Damage due to failure to comply with these operating instructions will invalidate the guarantee! We assume no liability for consequential damage! We assume no liability for material damage or personal injury due to improper handling or failure to comply with the safety instructions!

### ■ **WARNING! RISK OF FATAL INJURY AND ACCIDENT HAZARD FOR TODDLERS AND SMALL CHILDREN!**

Never leave children unsupervised with the packaging materials. The packaging material poses a suffocation hazard. Children frequently underestimate the dangers. Please always keep the product out of the reach of children.

- This device may be used by children aged 8 years and up, as well as by persons with reduced physical, sensory or mental capacities, or lacking experience and / or knowledge, so long as they are supervised or instructed in the safe use of the device and understand the associated risks. Do not allow children to play with the device. Cleaning and user maintenance must not be performed by children without supervision.

### **RISK OF INJURY!**

- Do not leave the lamp or the packaging material lying around. Plastic foils, bags, parts, etc. can become dangerous toys in the hands of children.



### **Avoid the risk of fatal injury from electric shock**

- Before each use, check the lamp and the USB connection cable for any damage. Do not use your lamp if you notice any damage.
- Never allow the live power leads and contacts to come into contact with water or other liquids.
- Do not immerse the product, USB mains adapter and USB connection cable in water or other liquids.
- Never store the product so that it can fall into a tub or sink.
- Never reach for an electrical appliance if it has fallen into the water. In such a case, disconnect the product from the power supply immediately.
- Never open any of the components of the electrical equipment or insert any objects into the same components. This will pose a risk of fatal injury from electric shock.
- Only use a USB mains adapter whose technical specifications match those of the product.
- Only use the enclosed USB connection cable.
- Do not touch the USB mains adapter and USB connection cable with wet hands.
- Never pull the USB mains adapter out of the socket by the USB connection cable, always touch the USB mains adapter.
- Do not place the lamp on a damp or conductive surface.
- Always pull the USB mains adapter out of the socket before assembling, dismantling or cleaning the lamp or if you are not going to use the lamp for a while.
- Do not bend the USB connection cable or place it over sharp edges.
- Only use the individual parts supplied, otherwise all warranty claims will be invalidated.
- The light source can be replaced by the customer.
- The battery can be replaced by the customer.
- When you are not using the product, cleaning it or if a malfunction occurs, always switch off the product and unplug the USB power adapter from the wall socket.



### **Prevent fire and injury hazards**

-  Not suitable for external dimmers or electronic switches.

- Do not look into the illuminant at a close distance during operation.
- Do not use an optical tool (e.g. magnifying glass) to look at the LEDs.
- Do not cover the lamp and the USB mains adapter with cloths, curtains or other objects and keep away from other easily combustible materials. Ensure sufficient air circulation and clearance around the lamp. Excessive heat development can lead to fire.
- Do not operate the product near any heat sources such as radiators or other appliances that emit heat!
- Do not throw the product into fire or expose it to high temperatures.
- Lay the USB connection cable so that it does not become a tripping hazard.



### Safe working

- Place the lamp so that it is protected from dirt and excessive heat.
- Always be attentive! Always pay attention to what you are doing and always use common sense. Do not use the lamp under any circumstances if you are not concentrated or feel unwell.
- Before use, familiarise yourself with all the instructions and illustrations in this manual and with the product itself.



### Safety instructions for batteries/rechargeable batteries



#### **WARNING! KEEP BATTERIES OUT OF THE REACH OF CHILDREN!**

- Ingestion may cause chemical burns, perforation of soft tissue and death. Severe burns may occur within 2 hours after ingestion. Seek medical attention immediately.
- Dispose of used batteries / rechargeable batteries immediately. Keep new and used batteries / rechargeable batteries away from children. If you believe that batteries / rechargeable batteries have been swallowed or are in your body, consult a doctor immediately.
- Always completely secure the battery compartment. If the battery compartment does not close securely, stop using the product, remove the batteries, and keep them away from children.



#### **RISK OF EXPLOSION!**

- Never recharge disposable batteries. Do not short-circuit batteries/rechargeable batteries and do not open them. The batteries might overheat, burn or burst.
- Never throw batteries/rechargeable batteries into fire or water.
- Do not subject batteries to mechanical stress.
- Only use batteries / rechargeable batteries in accordance with the specifications in the "Technical data" chapter. The use of incorrect batteries / rechargeable batteries can lead to a fire or explosion.

#### **Risk of leakage of batteries/rechargeable batteries**

- Avoid extreme conditions and temperatures that may affect the batteries/rechargeable batteries; do not put them on heaters or subject them to direct sunlight.
- If batteries/rechargeable batteries have leaked, avoid contact of the battery acid with the skin, eyes and mucous membranes! Rinse the affected region immediately with clear water and contact a physician!



#### **WEAR PROTECTIVE GLOVES!**

- Leaking or damaged batteries/rechargeable batteries can cause caustic burns if they come into contact with the skin. Wear suitable protective gloves.
- Take leaking batteries/rechargeable batteries out of the product immediately to prevent damage.
- Only use batteries/rechargeable batteries of the same type. Do not mix old and new batteries/rechargeable batteries!
- Switch off the lamp **[1]** at the ON/OFF switch **[8]** if the product will not be used for a prolonged period of time.
- Only use the stated type of batteries/rechargeable batteries!
- Insert the batteries/rechargeable batteries in the product and make sure the polarity (+) and (-) is correct.

## ● **Start-up**

### ● **Charging the lamp**

**Note:** Use a USB mains adapter (not included in the package) that supplies safety extra-low voltage (SELV) and meets the EN 62368 safety standard. Only charge the light indoors, in dry and closed rooms. Exclusively charge the lamp using the enclosed USB connection cable! Exclusively use a USB mains adapter with technical data that matches the product specifications.

**Note:** Remove all packaging material from the product.

- Switch on the light [1] using the ON/OFF switch [8].
- Pull the protective cap [10] off the USB charging port [9].
- Connect the USB-C plug [7] of the USB connection cable [6] to the USB charging port [9].
- Insert the USB-A plug [5] of the USB connection cable [6] into a suitable USB socket, e.g. USB power adapter (not included) or similar.

The indicator light lights up red during the charging process. If the indicator light is not illuminated, check whether the ON/OFF switch [8] is switched on.

- Allow the light [1] to charge fully. Once charging is complete, the indicator light lights up green.
- Disconnect the USB connection cable [6] from the USB socket and the USB charging port [9].
- Close the USB charging port [9] with the protective cap [10].

### ● **Mounting the lamp**

**Note:** Remove all packaging material from the product.

- Screw the tubes [3] of the support leg together. If you would like to reduce the height of the luminaire [1], use two or three tubes [3] of the lamp stand.
- Screw the screwed tubes [3] onto the luminaire base [4].
- Screw the [1] light onto the support leg using the fixing screw. Ensure a tight fit.

### ● **Switching the lamp on/off and dimming it**

**Note:** When switched off with the touch switch [2], the light [1] remains in standby mode. If you do not use the [1] light for a longer period of time, fully charge the battery and switch off the [1] light using the ON/OFF switch [8] to completely disconnect it from the power supply and conserve the battery.

ON/OFF switch [8]:

- Switch on the light [1] using the ON/OFF switch [8] to establish the power supply.  
The light switches on.
- Switch off the light [1] at the ON/OFF switch [8] to completely disconnect it from the power supply.

Touch switch [2] / Dim light [1]:

- Touch the touch switch [2] until you have reached the desired dimming level.
- Briefly touch the touch switch [2] to switch the light [1] on or off.

**Note:** When switching off with the touch switch [2], the light [1] remains in standby mode and the selected brightness is saved.

## ● **Disassembly**

1. Switch off the light [1] using the ON-/OFF-switch [8].
2. Unscrew the light [1] from the tube [3].
3. Unscrew the screws [11] from the lower light cover [12] using a screwdriver and remove it. Pay attention to the sealing ring [13].
4. Unscrew the screws [23], using a screwdriver; from the bracket [15].
5. Carefully lift the circuit board block out of the upper light cover [19].
6. Unscrew the screws [17] from the switch board [18] using a screwdriver and remove them.
7. Carefully pull the plug of the battery wiring [22] out of the plug connector of the LED board [24].
8. Unscrew the screws on the LED board [25] on the underside of the LED board [14].

The two circuit boards [18] [14] can now be removed.

9. Remove the insulating tape [21] from the temperature sensor [20] and the holder [15].
10. Carefully remove the battery [16] from the holder [15].

## ● Replacing the battery

To replace the battery [16], follow steps 1 to 10 in the "Disassembly" section.

- Carefully reinsert the battery [16] into the holder [15] and carefully insert the plug of the battery cable [22] into the plug of the LED board [24]. Make sure that the detents are correctly positioned.
- Attach the temperature sensor [20] to the new battery [16] using insulating tape [21]. Make sure that the insulating tape [21] also encloses the bracket [15].
- Replace the bracket [15] on the LED board [14]. Screw the LED board [14] from below with the screws of the LED board [25].
- Replace the switch board [18] in the upper light cover [19] and secure it with the screws [17].
- Insert the circuit board block into the upper light cover [19]. Ensure that the screw connection of the bracket [15], the USB charging port [9] and the ON/OFF switch [8] are positioned correctly.
- Screw the bracket [15] back on with the screws [23].
- Place the lower light cover on [12]. Ensure that the screw connection, the USB charging connection [9], the ON/OFF switch [8] and the sealing ring [13] are positioned correctly.
- Fasten the lower light cover [12] with the screws [11].

You can obtain a replacement battery, including all further information and materials, from our customer service by quoting the article number (see "Technical data").

## ● Replace circuit board

To replace the circuit boards [18] [14], follow steps 1 to 8 in the "Disassembly" chapter.

- Place the bracket [15] on the new LED board [14].
- Screw the two screws [25] back into the LED board [14].

- Carefully insert the plug of the battery wiring [22] into the plug connector of the LED board [24]. Make sure that the detents are correctly positioned.
- Replace the switch board [18] in the upper light cover [19] and secure it with the screws [17].
- Insert the circuit board block into the upper light cover [19]. Ensure that the screw connection of the bracket [15], the USB charging port [9] and the ON/OFF switch [8] are positioned correctly.
- Place the lower light cover on [12]. Ensure that the screw connection, the USB charging connection [9], the ON/OFF switch [8] and the sealing ring [13] are positioned correctly.
- Fasten the lower light cover [12] with the screws [11].

You can obtain a replacement LED board, including all further information and materials, from our customer service department, quoting the article number (see "Technical data").

## ● Maintenance and cleaning

### **WARNING! DANGER TO LIFE DUE TO ELECTRIC SHOCK!**

Disconnect the lamp [1] from the mains before carrying out any work on it. For this purpose, disconnect the USB connection cable [6] from the USB charging connection [9]. Switch off the lamp [1] using the ON-/OFF-switch [8] to fully disconnect it from the mains.

- Do not use solvents, benzene or similar substances. They could damage the light.
- Only use a dry, lint-free cloth for cleaning.

## ● Disposal



The packaging is made entirely of recyclable materials, which you may dispose of at local recycling facilities.



Observe the marking of the packaging materials for waste separation, which are marked with abbreviations (a) and numbers (b) with following meaning: 1–7: plastics / 20–22: paper and fibreboard / 80–98: composite materials.



To help protect the environment, please dispose of the product properly when it has reached the end of its useful life and not in the household waste. Information on collection points and their opening hours can be obtained from your local authority.

Defective or used batteries must be recycled in accordance with Regulation (EU) 2023/1542. Return batteries and/or the device to the collection points provided.

## **Environmental damage due to incorrect disposal of batteries/rechargeable batteries!**



Batteries must not be disposed of in the household waste. They might contain toxic heavy metals and must be treated as toxic waste. The chemical symbols of the heavy metals are: Cd = cadmium, Hg = mercury, Pb = lead. Return spent batteries to a municipal collection point.

## **Warranty and service**

### **Warranty**

You receive a 36 month warranty on this product, valid from the date of purchase. The appliance has been carefully produced under strict quality control. Within the warranty period we shall rectify without charge all material and manufacturing defects. In the event that a defect arises during the warranty period, please send the device to the listed service centre address, quoting the following model number: 14183605L / 14183601L.

Wear parts (such as bulbs) and damage caused by improper handling, non-observance of the operating instructions or unauthorised interference are excluded from the warranty. The performance of services under the warranty does not extend or renew the warranty period.

### **Service address**

Briloner Leuchten GmbH & Co. KG  
Am Steinbach 14  
59872 Meschede  
GERMANY  
Tel.: +49 29 1 / 95 29 93-650  
Fax: +49 29 1 / 95 29 93-109  
E-mail: kundenservice@briloner.com  
www.briloner.com

**IAN 509487\_2507**

Please have your receipt and the article number (e.g. IAN 509487\_2507) ready as your proof of purchase when enquiring about your product.

### **Declaration of conformity CE**

This product and the batteries / accus supplied fulfil the requirements of the applicable European and national directives. Conformity has been verified. Corresponding declarations and documents are available from the manufacturer.



▲▲ Serbian mark of conformity

### **Manufacturer**

Briloner Leuchten GmbH & Co. KG  
Am Steinbach 14  
59872 Meschede  
GERMANY

<b>Az alkalmazott piktogramok jelmagyarázata</b> .....	Oldal	14
<b>Bevezető</b> .....	Oldal	15
Rendeltetésszerű használat.....	Oldal	15
A csomag tartalma.....	Oldal	15
Alkatrészleírás.....	Oldal	15
Műszaki adatok.....	Oldal	15
<b>Biztonság</b> .....	Oldal	16
Biztonsági tudnivalók.....	Oldal	16
<b>Üzembe helyezés</b> .....	Oldal	18
Lámpa feltöltése.....	Oldal	18
A lámpa felszerelése.....	Oldal	18
A lámpa be-/kikapcsolása és fényerőszabályozása.....	Oldal	18
<b>Szétszerelés</b> .....	Oldal	18
Cserélje ki az akkumulátort.....	Oldal	19
A panel cseréje.....	Oldal	19
<b>Karbantartás és tisztítás</b> .....	Oldal	19
<b>Mentesítés</b> .....	Oldal	20
<b>Garancia és szervíz</b> .....	Oldal	20
Garancianyilatkozat.....	Oldal	20
Szervíz címe.....	Oldal	20
Megfelelőségi nyilatkozat.....	Oldal	20
Gyártó.....	Oldal	20
<b>Jótállási tájékoztató</b> .....	Oldal	21

Az alkalmazott piktogramok jelmagyarázata			
	Olvassa el az utasításokat!		Nem megfelelő külső fényerő-szabályozóhoz és elektronikus kapcsolókhöz.
	Kizárólag beltéri használatra, száraz és zárt helyiségekben.		Így jár el helyesen
<b>A</b>	Amper	 A.C. a.c.	Váltakozó feszültség (áram- és feszültségfajta)
<b>Hz</b>	Hertz (frekvencia)	 d.c. DC	Egyenáramú feszültség (áram- és feszültségfajta)
	Watt (effektív teljesítmény)		A csomagolást és az eszközt környezetbarát módon ártalmatlanítsa!
	Viseljen megfelelő védőkesztyűt!		Tartsa be a figyelmeztető és a biztonsági tudnivalókat!
	Vigyázat, áramütés veszélye áll fenn! Életveszély!		Kisgyerekek és gyerekek számára élet- és balesetveszélyes!
	Környezeti károk az elemek/akkumulátorok helytelen ártalmatlanítás miatt!		USB-csatlakozás
	Érintőkapcsoló	<b>SELV</b>	Biztonsági törpefeszültség
	III. érintésvédelmi osztály - áramütés elleni védelem (veszélyes testáramok), alacsony (< 60 V DC) védőfeszültséggel		Védelmi osztály (fröccsenésálló)
	A termék fényforrása cserélhető.		A csomagolás 100 % újrahasznosított papírból készült.
	Hullámkarton		Karton
	Papír		Polietilén tereftalát
	Polietilén (alacsony sűrűségű)		Biztonsági információk Utasítások
	Fényáram lumenben		Fényhőmérséklet Kelvinben
	Színvisszaadási index		A lámpát csak a mellékelt USB-kábellel töltsd fel!
	Gyermekek elől elzárva tartandó!	<b>ta</b>	legmagasabb névleges / környezeti hőmérséklet

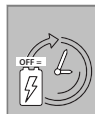

Hosszabbítsa meg az újratölthető akkumulátor élettartamát. Ha hosszabb ideig nem használja a lámpát, kapcsolja ki a lámpát a ON-/OFF kapcsolóval.



Szerb megfelelőségi szimbólum

## LED akkus állólámpa

### • Bevezető



Gratulálunk új készüléke megvásárlásához. Kiváló minőségű terméket választott. Kérjük, gondosan olvassa végig ezt a használati útmutatót. Nyissa fel az ábrákat tartalmazó

oldalt. Ez az útmutató a termék tartozéka, és fontos tudnivalókat tartalmaz az üzembevétellel és a kezeléssel kapcsolatban. Mindig tartsa szem előtt a biztonsági utasításokat. Az üzembevétel előtt ellenőrizze, hogy rendelkezésre áll-e a megfelelő feszültség, és valamennyi alkatrész helyesen van-e összeszerelve. Amennyiben a készülék kezelésével kapcsolatos kérdései lennének, vegye fel a kapcsolatot a kereskedőjével vagy a szervizzel. Gondosan őrizze meg ezt az útmutatót és adott esetben adja tovább harmadik félnek.

### • Rendeltetészerű használat

Ez a lámpa beltéri és kültéri használatra egyaránt alkalmas. A termék kizárólag háztartásbéli használatra készült, kereskedelmi felhasználási célokra nem használható. Ezt a terméket normál működésre tervezték.

Csak beltérben töltsse fel a lámpát. A töltés során védje a közvetlen napfénytől, hogy megakadályozza az akkumulátor túlmelegedését. Ha lehetséges, 10 °C és 30 °C közötti hőmérsékleten töltsse az akkumulátort.

Ha a lámpát hosszabb ideig nem használja (az akkumulátor töltése nélkül), az akkumulátor mélykisülés miatt károsodhat. A mélykisülés elkerülése érdekében legalább 6 havonta töltsse fel az akkumulátort.

### • A csomag tartalma

Közvetlenül a kicsomagolás után ellenőrizze a csomag hiánytalanságát, valamint a készülék kifogástalan állapotát.

- 1 LED akkus állólámpa  
14183605L / 14183601L
- 1 Lámpafej
- 4 Csövek

- 1 Lámpatalp
- 1 USB csatlakozókábel (USB-C USB-A-n)
- 1 Kezelési utasítás

### • Alkatrészleírás

- 1 Lámpa
- 2 Érintőkapcsoló
- 3 Cső
- 4 Lámpatalp
- 5 USB-A csatlakozó
- 6 USB csatlakozókábel
- 7 USB-C csatlakozó
- 8 ON-/OFF kapcsoló
- 9 USB töltőcsatlakozó
- 10 Védőkupak
- 11 Az alsó lámpaburkolat csavarjai
- 12 Alsó lámpaburkolat
- 13 Tömítőgyűrű
- 14 LED-panel
- 15 Tartó
- 16 Akkumulátor
- 17 A kapcsolópanel csavarjai
- 18 Kapcsolópanel
- 19 Felső lámpaburkolat
- 20 Hőmérséklet-érzékelő
- 21 Szigetelészalag
- 22 Akkumulátor kábel dugója
- 23 A tartó csavarjai
- 24 A LED-panel dugós csatlakozója
- 25 A LED-panel csavarjai

### • Műszaki adatok

#### Lámpa:

Modellszám.:	14183605L / 14183601L
Üzemi feszültség:	SELV 5 V === 0,88 A (USB)
Névleges teljesítmény:	max. 4,4 W
Érintésvédelmi osztály:	III /
Védettségi fokozat:	IP44
Töltési idő:	kb. 6 óra

Világítás időtartama: max. 16 óra

## Akkumulátor:

Modellszám.: BAT028  
Típus: 18650-2P / 11NR19/66-2  
(Lítium-ionos)  
Névleges teljesítmény: 3,7 V / 3000 mAh  
Dugó: PH2P

## LED modul:

Modellszám.: LFY2525FW  
Névleges teljesítmény: max. 3,6 W  
Dugó: PH2P

Ez a termék egy „F” energiahatékonysági osztályú fényforrást tartalmaz.

## • Biztonság



### Biztonsági tudnivalók

A használati útmutató figyelmen kívül hagyásából eredő károokra nem vonatkozik a garancia! Közvetett károkért nem vállalunk felelősséget! A szakszerűtlen használatból vagy a biztonsági tudnivalók figyelmen kívül hagyásából eredő anyagi károkért vagy személyi sérülésekért nem vállalunk felelősséget!



### **FIGYELMEZTETÉS! KISGYEREK- REK ÉS GYEREK- SZÁMÁRA ÉLET- ÉS BALESETVE- SZÉLYES!**

Soha ne hagyja a gyermekét a csomagolóanyaggal felügyelet nélkül. A csomagolóanyagok fulladást okozhatnak. A gyermekek gyakran alábecsülik a veszélyeket. A gyerekeket tartsa a terméktől mindig távol.

- A készüléket 8 éves kor feletti gyermekek, valamint korlátozott fizikai, érzékszervi vagy szellemi képességgel élő vagy nem megfelelő tapasztalattal és tudással rendelkező személyek csak felügyelet mellett, illetve a készülék biztonságos használatára vonatkozó felvilágosítás és a lehetséges veszélyek megértése után használhatják. A gyermekek nem játszhatnak a készülékkel. A tisztítást és a karbantartást gyermekek nem végezhetik felügyelet nélkül.

## **⚠ SÉRÜLÉSVESZÉLY!**

- A lámpát és a csomagolóanyagot ne hagyja felügyelet nélkül. A műanyag fóliák/zacsók, műanyagdarabok stb. gyermekek számára veszélyes játékszerek lehetnek.



### **Kerülje az áramütés általi életveszélyt**

- Minden használat előtt ellenőrizze a lámpát és az USB csatlakozókábelét, hogy nincs-e rajta sérülés. Soha ne használja a lámpát, ha bármilyen sérülést észlel.
- Feltétlenül kerülje a feszültség alatt álló vezetékek és érintkezők vízzel vagy más folyadékkal való érintkezését.
- Ne mérítse a terméket, az USB hálózati adaptert vagy az USB csatlakozókábelét vízbe vagy más folyadékba.
- Soha ne tárolja a terméket úgy, hogy az kádba vagy mosogatóba eshessen.
- Soha ne nyúljon az elektromos készülék után, ha az a vízbe esett. Ilyen esetben azonnal válassza le a terméket az áramforrásról.
- Soha ne szerelje szét az elektromos berendezéseket és ne dugjon ezekbe tárgyakat. Az ilyen jellegű beavatkozások áramütés általi életveszélyt jelentenek.
- Csak olyan USB-s hálózati adaptert használjon, amelynek műszaki adatai megfelelnek a termék műszaki adatainak.
- Csak a mellékelt USB csatlakozókábelét használja.
- Soha ne érintse meg nedves kézzel az USB hálózati adaptert vagy az USB csatlakozókábelét.
- Soha ne húzza ki az USB hálózati adaptert az USB csatlakozókábelénél fogva az aljzatból, mindig érintse meg az USB hálózati adaptert.
- Ne helyezze a lámpát nedves vagy vezető felületre.
- Mindig húzza ki az USB hálózati adaptert, mielőtt felszereli, leszereli, tisztítja, vagy ha egy ideig nem használja a lámpát.
- Ne hajlítsa meg az USB-csatlakozókábelét, és ne helyezze éles idomok fölé.
- Csak a mellékelt egyedi alkatrészeket használja, ellenkező esetben minden garanciális igény érvényét veszti.
- A fényforrást az ügyfél cserélheti.
- Az akkumulátor az ügyfél által cserélhető.

- Ha nem használja a terméket, tisztítja azt, vagy ha meghibásodás lép fel, mindig kapcsolja ki a terméket, és húzza ki az USB hálózati adaptert a fali aljzatból.



### Kerülje a tűz- és sérülésveszélyt

-  Nem megfelelő külső fényerő-szabályozóhoz és elektronikus kapcsolókhoz.
- Ne nézzen az izzóba kis távolságból, ha az be van kapcsolva.
- Ne nézze a LED-eket optikai eszközzel (pl. nagyítóval).
- Ne takarja le a lámpát vagy az USB hálózati adaptert ruhával, függönnyel vagy más tárgyakkal, és tartsa távol más könnyen éghető anyagoktól. Biztonságon elegendő légáramlást és távolságot a lámpatest körül. A túlzott hőfejlődés tüzet okozhat.
- Ne üzemeltesse a terméket hőforrások, például radiátorok vagy más, hőt kibocsátó készülékek közelében!
- Ne dobja a terméket tűzbe, és ne tegye ki magas hőmérsékletnek.
- Az USB csatlakozókábelt úgy fektesse le, hogy az ne jelentsen botlásveszélyt.





### Igy jár el helyesen

- Úgy helyezze el a lámpát, hogy védve legyen a szennyeződésektől és a túlzott hőtől.
- Mindig legyen figyelmes! Mindig figyeljen arra, hogy amit épp csinál, és minden esetben használja a józan eszét. Soha ne használja a lámpát, ha a figyelme szétszórt, vagy ha rosszul érzi magát.
- Használat előtt ismerje meg a jelen kézikönyvben található összes utasítást és ábrát, valamint magát a terméket.





### Biztonsági utasítások az elemekhez/akkumulátorokhoz

-  **FIGYELMEZTETÉS! AZ ELEMKEKET NE TÁROLJA GYERMEKEK SZÁMÁRA ELÉRHETŐ HELYEN!**  
A lenyelés kémiai égési sérüléseket, a lágyszövetek perforációját és halált okozhat. A lenyelést követő 2 órán belül súlyos égési sérülések léphetnek fel. Azonnal forduljon orvoshoz.

- A használt elemeket/akkumulátorokat azonnal dobja ki. Tartsa az új és használt elemeket/akkumulátorokat gyermekektől távol. Ha úgy gondolja, hogy elemeket/akkumulátorokat nyelt le, vagy azok a szervezetébe kerültek, azonnal forduljon orvoshoz.
- Mindig zárja be teljesen az elemtartót. Ha az elemtartó rekesz nincs biztonságosan lezárva, hagyja abba a termék használatát, vegye ki az elemeket, és tartsa távol a gyermekektől.
-  **ROBBANÁSVESZÉLY!** Soha ne töltjön fel nem tölthető elemeket. Ne zárja rövidre az elemeket/akkumulátorokat/és ne nyissa fel azokat. Túlhevülés, tűzveszély és robbanás lehet a következménye.
- Soha ne dobja az elemeket/akkumulátorokat tűzbe vagy vízbe.
- Ne tegye ki az elemeket/akkumulátorokat mechanikai igénybevételnek.
- Kizárólag a „Műszaki adatok” fejezetben megadott elemeket/akkumulátorokat szabad használni. A nem megfelelő elemek/akkumulátorok használata tüzet vagy robbanást okozhat.

### Az elemek/akkumulátorok szivárgásának veszélye

- Kerülje a szélsőséges körülményeket és hőmérsékleteket, amelyek hatással lehetnek az elemre/akkumulátorra, pl. a fűtőtesten/közvetlen napsugárzás által.
- Ha az elem/akkumulátor kifolyt, kerülje a vegyi anyagok bőrrel való érintkezését, szembe és nyálkahártyára kerülését! Az érintett területeket azonnal öblítse le tiszta vízzel, és forduljon orvoshoz!
-  **VISELJEN MEGFELELŐ VÉDŐKESZTYŰT!**  
A kifolyt vagy megsérült elemek/akkumulátorok bőrrel érintkezve égési sérülést okozhatnak. Ezért ez esetben viseljen megfelelő védőkesztyűt.
- Amennyiben az elem/akkumulátor folyani kezd, a további sérülések elkerülése érdekében azonnal távolítsa el a termékből.
- Kizárólag azonos típusú elemeket/akkumulátorokat használjon. Ne használjon egyszerre régi és új elemeket/akkumulátorokat!
- Kapcsolja ki a lámpát  a ON-/OFF-kapcsoló , ha a terméket hosszabb ideig nem fogja használni.

- Kizárólag a megadott elemfípust/akkumulátorfípust használja!
- Az elemeket/akkumulátorokat az elemen/akkumulátoron és a terméken feltüntetett (+) és (-) pólusoknak megfelelően helyezze be.

## ● Üzembe helyezés

### ● Lámpa feltöltése

**Figyelem:** Használjon olyan USB hálózati adaptert (nem tartozék), amely biztonsági extra alacsony feszültséget (SELV) szolgáltat és megfelel az EN 62368 biztonsági szabványnak. A lámpát csak beltérben, száraz és zárt helyiségben töltsen. A lámpát csak a mellékelt USB csatlakozókábelrel töltsen! Csak olyan USB-s hálózati adaptert használjon, amelynek műszaki adatai megfelelnek a termék műszaki adatainak.

**Megjegyzés:** Távolítsa el a termékről az összes csomagolóanyagot.

- Kapcsolja be a lámpát [1] a ON-/OFF-kapcsoló [8].
- Húzza le a védőkupakot [10] az USB töltőcsatlakozóról [9].
- Csatlakoztassa az USB csatlakozókábel [6] USB-C csatlakozóját [7] az USB töltőcsatlakozóra [9].
- Csatlakoztassa az USB csatlakozókábel [6] USB-A csatlakozóját [5] egy megfelelő USB csatlakozóhelyre, pl. USB hálózati adapterbe (nem tartozék) vagy hasonlóba.

A töltés alatt a visszajelző lámpa pirosan világít. Amennyiben a visszajelző lámpa nem világít, ellenőrizze, hogy a ON-/OFF-kapcsoló [8] be van-e kapcsolva.

- Töltsen fel a lámpát [1] teljesen. Ha a töltési folyamat befejeződött, a visszajelző lámpa zöld színnel világít.
- Húzza ki az USB csatlakozókábel [6] az USB csatlakozóhelyről és az USB töltőcsatlakozóból [9].
- Zárja le az USB töltőcsatlakozót [9] a védőkupakkal [10].

### ● A lámpa felszerelése

**Megjegyzés:** Távolítsa el a termékről az összes csomagolóanyagot.

- Csavarozza össze a tartóláb csöveit [3]. Ha csökkenteni kívánja a lámpa [1] magasságát, akkor a tartólábnak csak kettő vagy három csövet [3] használja.
- Csavarozza le a felcsavarozott csöveket [3] a lámpatalpról [4].
- Csavarozza a lámpát [1] a rögzítőcsavarral a tartólábra. Ügyeljen a szoros illeszkedésre.

### ● A lámpa be-/kikapcsolása és fényerőszabályozása

**Megjegyzés:** Az érintőkapcsolóval [2] történő lekapcsoláskor a lámpa [1] készenléti módban marad. Ha a lámpát [1] hosszabb ideig nem használja, töltsen fel teljesen az akkumulátort és kapcsolja ki a lámpát [1] a ON-/OFF-kapcsolóval [8], hogy teljesen leválassza az áramellátásról, és kímélje az akkumulátort.

ON-/OFF-kapcsoló [8]:

- Kapcsolja be a lámpát [1] a ON-/OFF-kapcsoló [8] az áramellátás létrehozásához. A lámpa felkapcsolódik.
- Kapcsolja ki a lámpát [1] a ON-/OFF-kapcsoló [8], hogy teljesen leválassza az áramforrásról.

Érintőkapcsoló [2] / a lámpa [1] szabályozása:

- Érintse meg az érintőkapcsolót [2] a kívánt fényerősség eléréséig.
- Érintse meg röviden az érintőkapcsolót [2] a lámpa [1] be- vagy kikapcsolásához.

**Megjegyzés:** Ha az érintőkapcsolóval [2] kapcsolja ki, a lámpa [1] készenléti üzemmódban marad, a kiválasztott fényerő pedig mentésre kerül.

### ● Szétszerelés

1. Kapcsolja ki a lámpát [1] a ON-/OFF-kapcsoló [8].
2. Csavarozza le a lámpát [1] a csőről [3].
3. Csavarozza ki a csavarokat [11] egy csavarhúzó segítségével az alsó lámpaburkolatból [12] és vegye le azt. Ügyeljen a tömítőgyűrűre [13].
4. Csavarozza ki a csavarokat [23] egy csavarhúzó segítségével a tartóból [15].
5. Óvatosan emelje ki a panelblokkját a felső lámpaburkolatból [19].

6. Csavarozza ki a csavarokat [17] egy csavarhúzó segítségével a kapcsolópanelből [18] és vegye le azt.
7. Húzza ki óvatosan az akkumulátor kábelének dugóját [22] a LED-panel dugós csatlakozójából [24].
8. Csavarozza ki a LED-panel csavarjait [25] a LED-panel [14] alján.  
Mind a két panelt [18] [14] most kiveheti.
9. Távolítsa el a szigetelőszalagot [21] a hőmérséklet-érzékelőről [20] és a tartóról [15].
10. Emelje ki az akkumulátort [16] óvatosan az akkumulátortartóból [15].

## • Cserélje ki az akkumulátort

Az akkumulátor [16] kicseréléséhez kövesse a „Szétszerelés” c. fejezet 1 - 10. lépéseit.

- Helyezze be az akkumulátort [16] ismét óvatosan a tartóba [15] és dugja be óvatosan az akkumulátor kábelének [22] dugóját a LED-panel dugós csatlakozójába [24]. Ügyeljen arra, hogy a bekattanó fűlek a helyükön legyenek.
- Rögzítse a hőmérséklet-érzékelőt [20] szigetelőszalaggal [21] az új akkumulátorra [16]. Győződjön meg róla, hogy a szigetelőszalag [21] a konzolt [15] is körülöleli.
- Cserélje vissza a konzolt [15] a LED lapra [14]. Csavarozza a LED lapot [14] alulról a LED lap [25] csavarjaival.
- Helyezze a kapcsolópanel [18] ismét a felső lámpaburkolatba [19] és rögzítse azt a csavarral [17].
- Helyezze a panelblokkot a felső lámpaburkolatba [19]. Ügyeljen a tartó [15], az USB töltőcsatlakozó [9] és a ON-/OFF-kapcsoló [8] helyes elhelyezkedésére.
- Csavarozza vissza a tartót [15] a csavarokkal [23].
- Helyezze fel az alsó lámpaburkolatot [12]. Vegye figyelembe a csavarok, az USB töltőcsatlakozó [9] és a ON-/OFF-kapcsoló [8] megfelelő elhelyezkedését és a tömítőgyűrűk [13] megfelelő elhelyezkedését.
- Rögzítse az alsó lámpaburkolatot [12] csavarral [11].

A csereakkumulátort, valamint minden további információt és anyagot, a cikkszám megadásával (lásd „Műszaki adatok”) szerezheti be ügyfélszolgálatunkon keresztül.

## • A panel cseréje

A panel [18] [14] cseréjéhez kövesse a „Szétszerelés” c. fejezet 1 - 8 lépéseit.

- Helyezze a tartót [15] az új LED-panelre [14].
- Csavarja be a két csavart [25] ismét a LED-panelbe [14].
- Óvatosan illeszze be az akkumulátor [22] vezetékének dugóját a LED [24] lap dugócsatlakozójába. Ügyeljen arra, hogy a bekattanó fűlek a helyükön legyenek.
- Helyezze a kapcsolópanel [18] ismét a felső lámpaburkolatba [19] és rögzítse azt a csavarral [17].
- Helyezze a panelblokkot a felső lámpaburkolatba [19]. Ügyeljen a tartó [15], az USB töltőcsatlakozó [9] és a ON-/OFF-kapcsoló [8] helyes elhelyezkedésére.
- Helyezze fel az alsó lámpaburkolatot [12]. Vegye figyelembe a csavarok, az USB töltőcsatlakozó [9] és a ON-/OFF-kapcsoló [8] megfelelő elhelyezkedését és a tömítőgyűrűk [13] megfelelő elhelyezkedését.
- Rögzítse az alsó lámpaburkolatot [12] csavarral [11].

A csere LED-lapot, minden további információval és anyaggal együtt, a cikkszám megadásával (lásd "Műszaki adatok") ügyfélszolgálatunkon szerezheti be.

## • Karbantartás és tisztítás

### **⚠ FIGYELMEZTETÉS! ÁRAMÜTÉS OKOZTA ÉLETVESZÉLY!**

Bármilyen beavatkozás elvégzése előtt válassza le a lámpát [1] a hálózatról. Ehhez húzza ki az USB csatlakozókábelt [6] az USB töltőcsatlakozóból [9]. Kapcsolja ki a lámpát [1] a ON-/OFF-gombbal [8], hogy teljesen lekapcsolja az áramellátást.

- Ne használjon oldószert, benzint vagy hasonlókat. Más esetben a lámpa megrongálódhat.
- A tisztításhoz csak egy száraz és szálát nem eresztő kendőt használjon.

## • **Mentesítés**



A csomagolás környezetbarát anyagokból készült, amelyeket a helyi újrahasznosító helyeken adhat le ártalmatlanítás céljából.



A hulladék elkülönítéséhez vegye figyelembe a csomagolóanyagon található jelzéseket. Ezek rövidítéseket (a) és számokat (b) tartalmaznak a következő jelentéssel: 1–7: műanyagok / 20–22: papír és karton / 80–98: kötőanyagok.



A környezetvédelem érdekében ne dobja a terméket a háztartási hulladékba, ha elérte élettartama végét, hanem megfelelően ártalmatlanítsa. A gyűjtőpontokról és azok nyitvatartási idejéről a helyi önkormányzatnál tájékozódhat.

A hibás vagy használt akkumulátorokat a 2023/1542/EU rendeletnek megfelelően újra kell hasznosítani. Az elemeket és/vagy a készüléket a kihegyezett gyűjtőpontokon keresztül szolgáltatassa vissza.

### **Az elemek/akkumulátorok nem megfelelő ártalmatlanítása környezeti károkat okoz!**



Az akkumulátorokat tilos a háztartási hulladékkal ártalmatlanítani. Mérgező nehézfémeket tartalmazhatnak, és veszélyes hulladéknak minősülnek. A nehézfémek vegyjele a következő: Cd = kadmium, Hg = higany, Pb = ólom. Ezért a használt elemeket egy kommunális gyűjtőpontra adja le.

## • **Garancia és szervíz**

### • **Garancianyilatkozat**

Erre a készülékre a vásárlás időpontjától számított 36 havi garanciában részesül. A készüléket gondosan gyártották és pontos minőségi vizsgálatnak vetették alá. A garanciaidő alatt minden anyag és gyártási hibát díjmentesen elhárítunk. Ha a garanciaidő alatt mégis hiányosságokat fedez fel, kérjük, küldje az eszközt a megadott szervíz címre a következő modellszám feltüntetésével: 14183605L / 14183601L.

A garanciából kizártak azok a károsodások, amelyeket szakszerűtlen kezelés, a Kezelési utasítás figyelmen

kívül hagyása, vagy nem feljogosított személyek beavatkozása okozott, valamint a kopási részek (mint pld. az izzók). A garanciateljesítmény a garanciaidőt nem hosszabbítja meg és nem újítja fel.

### • **Szervíz címe**

Briloner Leuchten GmbH & Co. KG  
Am Steinbach 14  
59872 Meschede  
NÉMETORSZÁG  
Tel.: +49 29 1 / 95 29 93-650  
Fax: +49 29 1 / 95 29 93-109  
E-mail: kundenservice@briloner.com  
www.briloner.com

**IAN 509487\_2507**

Kérjük, kérdések esetére készítse elő a pénztárblokkot és a cikkszámot (IAN 509487\_2507) a vásárlás tényének az igazolására.

### • **Megfelelőségi nyilatkozat CE**

Ez a termék és a mellékelt elemek / akkumulátorok megfelelnek a vonatkozó európai és nemzeti irányelvek követelményeinek. A megfelelőséget ellenőrizték. A megfelelő nyilatkozatok és dokumentumok a gyártónál kaphatók.



▲▲ Szerb megfelelőségi szimbólum

### • **Gyártó**

Briloner Leuchten GmbH & Co. KG  
Am Steinbach 14  
59872 Meschede  
NÉMETORSZÁG

A termék megnevezése: LED akkus állólámpa	Gyártási szám: IAN 509487_2507
A termék típusa: 14183605L / 14183601L	
A gyártó cégneve, címe, e-mail címe: Briloner Leuchten GmbH & Co. KG Am Steinbach 14 59872 Meschede NÉMETORSZÁG E-mail: kundenservice@briloner.com	Szerviz neve, címe, telefonszáma: Briloner Leuchten GmbH & Co. KG Am Steinbach 14 59872 Meschede NÉMETORSZÁG Tel.: +49 29 1 / 95 29 93-650
Az importáló / forgalmazó neve és címe: Lidl Magyarország Kereskedelmi Bt., H-1037 Budapest, Rádl árok 6.	

1. A jótállási idő a Magyarország területén, Lidl Magyarország Kereskedelmi Bt. üzletében történt vásárlás napjától számított 1 év, amely jogvesztő. A jótállási idő a fogyasztó részére történő átadással, vagy ha az üzembe helyezést a forgalmazó, vagy annak megbízottja végzi, az üzembe helyezés napjával kezdődik.
2. A jótállási igény a jótállási jeggyel és/vagy a vásárlást igazoló blokkal érvényesíthető. A jótállási jegy szabálytalan kiállítása, vagy átadásának elmaradása nem érinti a jótállási kötelezettség-vállalás érvényességét. Kérjük, hogy a vásárlás tényének és időpontjának bizonyítására őrizze meg a pénztári fizetésnél kapott jótállási jegyet és a vásárlást igazoló blokkot.
3. A vásárlástól számított három munkanapon belül érvényesített csereigény esetén a forgalmazó köteles a terméket kicserélni, feltéve ha a hiba a rendeltetésszerű használatot akadályozza. A jótállási jogokat a termék tulajdonosaként a fogyasztó érvényesítheti az áruházakban, valamint a jótállási tájékoztatóban feltüntetett szervizekben. (A magyar Polgári Törvénykönyv alapján fogyasztónak minősül a szakmája, önálló foglalkozása vagy üzleti tevékenysége körén kívül eljáró természetes személy.)  
  
A jótállás ideje alatt a fogyasztó hibás teljesítés esetén kérheti a termék kijavítását, kicserélését, vagy ha a termék nem javítható vagy cserélhető, vagy az a forgalmazónak aránytalan többletköltséggel járna, illetve a fogyasztó kijavításhoz, kicseréléshez fűződő érdeke alapos ok miatt megszűnt, árleszállítást kérhet, vagy elállhat a szerződéstől és visszakérheti a vételárat. A kijavítás során a termékbe csak új alkatrész kerülhet beépítésre.
4. A fogyasztó a hiba felfedezése után a lehető legrövidebb időn belül köteles a hibát bejelenteni és a terméket a jótállási jogok érvényesítése céljából átadni. A hiba fel-fedezésétől számított két hónapon belül bejelentett jótállási igényt időben közöltnek kell tekinteni. A közlés elmaradásából eredő kárért

a fogyasztó felelős. A jótállási igény érvényesíthetőségének határideje a termék, vagy fődarabjának kicserélése esetén a csere napján újraindul.

5. A rögzített bekötésű, illetve a 10 kg-nál súlyosabb, vagy tömegközlekedési eszközön nem szállítható terméket az üzemeltetés helyén kell megjavítani. Abban az esetben, ha a javítás a helyszínen nem végezhető el, a termék ki- és visszaszereléséről, valamint szállításáról a forgalmazónak kell gondoskodnia.
6. A jótállás nem áll fenn, ha a hiba a nem rendeltetésszerű használatból, átalakítás-ból, helytelen tárolásból, vagy a használati utasítástól eltérő kezelésből, vagy bármely a vásárlást követő behatásból fakad, vagy elemi kár okozta, és azt a forgalmazó, vagy a szerviz bizonyítja. A jótállás nem vonatkozik a mozgó kopó alkatrész (világítótestek, gumibroncsok stb.) rendeltetésszerű elhasználódására. A szerviz és a forgalmazó a kijavítás során nem felel a terméken a fogyasztó vagy harmadik személyek által tárolt adatokért vagy beállításokért.
7. Fogyasztói jogvita esetén a fogyasztó a megyei (fővárosi) kereskedelmi és iparkamarák mellett működő békéltető testület eljárását is kezdeményezheti.  
A jótállás a fogyasztó törvényből eredő szavatossági jogait és azok érvényesíthetőségét nem érinti.



Kijavítást ellenőrző szelvény:



A jótállási igény bejelentésének időpontja:	A hiba oka:
Javításra átvétel időpontja:	A hiba javításának módja:
A fogyasztó részére történő visszaadás időpontja:	
A szerviz bélyegzője, kelt és aláírás:	

Kicserélést ellenőrző szelvény:

A jótállási igény bejelentésének időpontja:
Kicserelés időpontja:
A cserélő bolt bélyegzője, kelt és aláírás:

<b>Legenda uporabljenih piktogramov</b> .....	Stran	24
<b>Uvod</b> .....	Stran	25
Predvidena uporaba.....	Stran	25
Vsebina.....	Stran	25
Opis delov.....	Stran	25
Tehnični podatki.....	Stran	25
<b>Varnost</b> .....	Stran	26
Varnostni napotki.....	Stran	26
<b>Prva uporaba</b> .....	Stran	28
Polnjenje svetilke.....	Stran	28
Montaža svetilke.....	Stran	28
Vkllop/izkllop in zatamnitev svetilke.....	Stran	28
<b>Demontaža</b> .....	Stran	28
Menjava akumulatorske baterije.....	Stran	29
Menjava plošče.....	Stran	29
<b>Vzdrževanje in čiščenje</b> .....	Stran	29
<b>Odstranjevanje</b> .....	Stran	29
<b>Garancija in servis</b> .....	Stran	30
Garancija.....	Stran	30
Naslov servisa.....	Stran	30
Izjava o skladnosti.....	Stran	30
Proizvajalec.....	Stran	30
<b>Garancijski list</b> .....	Stran	31

Legenda uporabljenih piktogramov			
	Preberite navodila!		Ni namenjeno uporabi z zunanji zatemitniki in elektronskimi stikali.
	Samo za notranjo uporabo, za suhe in zaprte prostore.		Tako pravilno ravnate
<b>A</b>	Amper		Izmenična napetost (vrsta toka in napetosti)
<b>Hz</b>	Hertz (frekvenca)		Enosmerna napetost (vrsta toka in napetosti)
	Vat (delovna moč)		Embalazo in izdelek odstranite na okolju prijazen način!
	Nosite zaščitne rokavice!		Upoštevajte opozorila in varnostna navodila!
	Opozorilo pred električnim udarom! Življenjsko nevarno!		Življenjska nevarnost in nevarnost nesreč za malčke in otroke!
	Škodljivi vplivi na okolje zaradi neprimerne odstranitve baterij/akumulativ!		Priključek USB
	Stikalo na dotik	<b>SELV</b>	Varnostna mala napetost
	Razred zaščite III - Zaščitni ukrepi pred električnim udarom (nevarni tokovi udara) zaradi varnostne nizke napetosti (< 60 V DC)		Zaščitni razred (odporno na škropljenje)
	Vir svetlobe tega izdelka je mogoče zamenjati.		Embalaza je izdelana iz 100 % recikliranega papirja.
	Valovita lepenka		Karton
	Papir		Polietilen tereftalat
	Polietilen (nizke gostote)		Varnostni napotki Navodila za delovanje
	Svetlobni tok v lumnih		Temperatura svetlobe v kelvinih
	Indeks barvne reprodukcije		Svetilko polnite samo s priloženim kablom USB!

	Hranite zunaj dosega otrok!	<b>ta</b>	Najvišja izmerjena temperatura/temperatura okolice
	Podaljšajte življenjsko dobo akumulatorske baterije. Če luči ne uporabljate dlje časa, jo izklopite s stikalom za ON-/OFF.		Srbska oznaka skladnosti

## Akumulatorska LED-stoječa svetilka

### • Uvod



Čestitamo vam za nakup vašega novega izdelka. Izbrali ste visokokakovosten proizvod. Ta navodila za uporabo preberite v celoti in natančno. Odprite tudi stran s slikami. Ta navodila so del tega izdelka in vsebujejo pomembne informacije o prvi uporabi in ravnanju z njim. Vedno upoštevajte vsa varnostna navodila. Pred prvo uporabo preverite, ali je napajalna napetost pravilna in ali so vsi deli pravilno sestavljeni. Če imate kakršna koli vprašanja ali niste prepričani, kako izdelek uporabljati, se obrnite na svojega prodajalca ali servisno mesto. Ta navodila skrbno shranite in jih po potrebi predajte tretji osebi.

### • Predvidena uporaba

Ta svetilka je primerna za uporabo v zaprtih prostorih in na prostem. Izdelek je namenjen izključno uporabi v zasebnih gospodinjstvih in ne za komercialno uporabo. Ta izdelek je namenjen običajni uporabi.

Svetilko polnite samo v zaprtem prostoru. Med polnjenjem jo zaščitite pred neposredno sončno svetlobo, da preprečite pregrevanje akumulatorske baterije. Če se le da, akumulatorsko baterijo polnite pri temperaturi med 10 °C in 30 °C.

Če svetilke dlje časa ne uporabljate (brez polnjenja akumulatorske baterije), lahko zaradi popolne izpraznitve pride do poškodbe akumulatorske baterije. Da preprečite popolno izpraznitev, akumulatorsko baterijo napolnite najmanj vsakih 6 mesecev.

### • Vsebina

Takoj ko izdelek vzamete iz embalaže, preverite, ali je vsebina dobave popolna in ali je izdelek v neoporečnem stanju.

- 1 Akumulatorska LED-stoječa svetilka  
14183605L / 14183601L
- 1 Glava svetilke
- 4 Cevi
- 1 Podnožje svetilke
- 1 Priključni kabel USB (USB-C na USB-A)
- 1 Navodila za uporabo

### • Opis delov

- 1 Svetilka
- 2 Stikalo na dotik
- 3 Cev
- 4 Podnožje svetilke
- 5 Vtič USB-A
- 6 Povezovalni kabel USB
- 7 Vtič USB-C
- 8 Stikalo ON-/OFF
- 9 Priključek USB za polnjenje
- 10 Zaščitni pokrovček
- 11 Vijaki spodnjega prekrivala za svetilo
- 12 Spodnje prekrivalo za svetilo
- 13 Tesnilni obroč
- 14 LED plošča
- 15 Držalo
- 16 Akumulator
- 17 Vijaki stikalne plošče
- 18 Stikalna plošča
- 19 Zgornje prekrivalo za svetilo
- 20 Temperaturno tipalo
- 21 Izolacijski trak
- 22 Priključek za baterijski kabel
- 23 Vijaka držala
- 24 Priključek LED plošče
- 25 Vijaki LED plošče

### • Tehnični podatki

#### Svetilka:

Model št.: 14183605L / 14183601L

Obratovalna napetost:	SELV 5 V === 0,88 A (USB)
Nazivna moč:	najv. 4,4 W
Razred zaščite:	III / 
Stopnja zaščite:	IP44
Trajanje polnjenja:	pribl. 6 Ure
Trajanje osvetlitve:	najv. 16 Ure

## Akumulator:

Model št.:	BAT028
Tip:	18650-2P / 11NR19/66-2 (litij-ionski)
Nazivna moč:	3,7 V / 3000 mAh
Vtič:	PH2P

## Modul LED:

Model št.:	LFY2525FW
Nazivna moč:	najv. 3,6 W
Vtič:	PH2P

Ta izdelek vsebuje vire svetlobe razreda energijske učinkovitosti »F«.

## • Varnost



### Varnostni napotki

Vsaka škoda, ki nastane zaradi neupoštevanja teh navodil za uporabo, razveljavi garancijo. Za posledično škodo ne prevzemamo nobene odgovornosti! Ne prevzemamo odgovornosti za materialno škodo ali telesne poškodbe, ki so posledica nepravilnega ravnanja ali neupoštevanja varnostnih navodil!

-  **OPOZORILO!**  
**ŽIVLJENJSKO NEVARNO IN NEVARNOST NESREČ ZA**

### MALČKE IN OTROKE!

Otrok nikoli ne puščajte brez nadzora z embalažo. Obstaja nevarnost zadušitve zaradi embalažnega materiala. Otroci pogosto podcenjujejo nevarnosti. Pazite, da se otroci nikoli ne približajo izdelku.

- To napravo lahko uporabljajo otroci, stari najmanj 8 let, ter osebe z zmanjšanimi fizičnimi, senzoričnimi ali umskimi sposobnostmi ali s pomanjkanjem izkušenj in znanja, če so pod nadzorom ali so bili poučeni o varni uporabi izdelka in razumejo nevarnosti, ki izhajajo iz tega. Otroci se z izdelkom ne smejo igrati. Otroci ne smejo brez nadzora izvajati čiščenja in vzdrževalnih del.

## NEVARNOST POŠKODBI!

- Svetilke ali embalažnega materiala ne puščajte brez nadzora. Plastične folije in vrečke, plastični kosi itd. so za otroke lahko nevarna igrača.



## Izogibajte se življenjski nevarnosti zaradi električnega udara

- Pred vsako uporabo preverite, ali sta svetilka in priključni kabel USB poškodovana. Če opazite kakršne koli poškodbe, svetilke ne smete uporabiti.
- Obvezno preprečite, da bi napeljave pod omrežno napetostjo in kontakti prišli v stik z vodo ali drugimi tekočinami.
- Izdelka, omrežnega adapterja USB in priključnega kabla USB ne potaplajte v vodo ali druge tekočine.
- Izdelka nikoli ne skladiščite tako, da lahko pade v kad ali umivalnik.
- Nikoli ne posegajte za električno napravo, ki je padla v vodo. V takšnem primeru izdelek vedno takoj odklopite od napajanja.
- Električne opreme nikoli ne odpirajte in vanjo ne vstavljajte nobenih predmetov. Takšni posegi predstavljajo smrtno nevarnost zaradi električnega udara.
- Uporabljajte samo omrežne adapterje USB, katerih tehnični podatki se ujemajo s podatki izdelka.
- Uporabljajte izključno priloženi priključni kabel USB.
- Omrežnega adapterja USB in priključnega kabla USB se nikoli ne dotikajte z vlažnimi rokami.
- Napajalnika USB nikoli ne vlecite iz vtičnice za priključni kabel USB, temveč vedno primite za omrežni adapter USB.
- Svetilke ne postavite na vlažno ali prevodno površino.
- Pred montažo, demontažo, čiščenjem ali če svetilke dlje časa ne uporabljate, iz električne vtičnice vedno izključite napajalnik USB.
- Priključnega kabla USB ne pregibajte in ga ne polagajte preko ostrih robov.
- Uporabljajte izključno samo priložene posamične dele, sicer so vsi garancijski zahtevki neveljavni.
- Uporabnik lahko sam zamenja vir svetlobe.
- Akumulatorsko baterijo lahko stranka zamenja sama.
- Če izdelka ne uporabljate, kadar ga čistite ali če nastopi motnja, izdelek vedno izklopite in omrežni adapter USB izklopite iz vtičnice.



## Izogibajte se nevarnosti požara in poškodb

-  Ni namenjeno uporabi z zunanjiimi zatemnilniki in elektronskimi stikali.
- Med delovanjem v svetilko ne glejte od blizu.
- V sijalke LED ne smete gledati skozi optični instrument (npr. lupo).
- Svetilke ali omrežnega napajalnika USB ne prekrivajte s krpmi, zavesami ali drugimi predmeti in jih hranite stran od drugih lahko vnetljivih materialov. Okoli svetilke zagotovite zadostno kroženje zraka in razdaljo do drugih predmetov. Prekomerno segrevanje lahko povzroči požar.
- Izdelka ne uporabljajte v bližini virov toplote, na primer grelnih teles ali drugih naprav, ki oddajajo toploto!
- Izdelka ne mečite v ogenj in ga ne izpostavljajte visokim temperaturam.
- Priključni kabel USB položite tako, da ne more povzročiti spotikanja.



## Tako pravilno ravnate

- Svetilko postavite tako, da je zaščiten pred umazanijo in prekomerno toploto.
- Vedno podite pozorni! Vedno pazite, kaj počnete, in pri tem vedno uporabljajte zdravo pamet. Svetilke nikakor ne uporabljajte v primeru, da niste osredotočeni ali se ne počutite dobro.
- Pred uporabo se seznanite z vsemi napotki in slikami v teh navodilih ter z izdelkom samim.



## Varnostni napotki za baterije/akumulatorje

-  **OPAZORIL!** BATERIJE HRANITE ZUNAJ DOSEGA OTROK!

Zaužitje lahko povzroči kemične opekline, predrtje mehkega tkiva in smrt. Hude opekline se lahko pojavijo v 2 urah po zaužitju. Takoj poiščite zdravniško pomoč.

- Izrabljene baterije/akumulatorske baterije takoj zavrzite. Nove in rabljene baterije/akumulatorske baterije hranite zunaj dosega otrok. Če menite, da je nekdo zaužil baterijo/akumulatorsko baterijo ali

da se nahaja v telesu osebe, se takoj posvetujte z zdravnikom.



- Predal za baterije vedno popolnoma zaprite. Če predalček za baterije ni dobro zaprt, prenehajte uporabljati izdelek, odstranite baterije in jih hranite stran od otrok.
-  **NEVARNOST EKSPLOZIJI!** Baterij, ki niso namenjene za polnjenje, nikoli ne polnite. Na baterijah/akumulatorjih ne smete ustvariti kratkega stika in jih tudi ne odpirati. To lahko povzroči pregrevanje, nevarnost požara ali eksplozijo.
- Baterij/akumulatorjev nikoli ne mečite v ogenj ali vodo.
- Baterij/akumulatorjev ne izpostavljajte mehanskim obremenitvam.
- Baterije/akumulatorske baterije uporabljajte samo, kot je navedeno v poglavju »Tehnični podatki«. Uporaba nepravilnih baterij/akumulatorskih baterij lahko povzroči požar ali eksplozijo.

## Tveganje iztekanja baterij/akumulatorjev

- Izogibajte se ekstremnim pogojem in temperaturam, ki lahko vplivajo na baterije/akumulatorje, npr. na grelnikih/pod neposredno izpostavljenostjo sončnim žarkom.
- Če baterije/akumulatorji iztečejo, se izogibajte stiku kože, oči in sluznic s kemikalijami! Prizadeta mesta tako sperite s čisto vodo in poiščite zdravniško pomoč!



## NOSITE ZAŠČITNE ROKAVICE!

- Iztekle ali poškodovane baterije/akumulatorji lahko ob stiku s kožo povzročijo razjede. Zato v tem primeru nosite primerne zaščitne rokavice.
- Če baterija/akumulator izteče, jo/ga takoj odstranite iz izdelka, da preprečite poškodbe.
- Uporabljajte samo baterije/akumulatorje enakega tipa. Starih baterij/akumulatorjev ne mešajte z novimi!
- Svetilko  izklopite prek stikala za ON-/OFF , če izdelka dlje časa ne nameravate uporabljati.
- Uporabljajte izključno samo navedeni tip baterij/akumulatorjev!
- Baterije/akumulatorje vstavite v skladu z oznako polarnosti (+) in (-) na bateriji/akumulatorju in na izdelku.

## ● Prva uporaba

### ● Polnjenje svetilke

**Napotek:** uporabljajte omrežni adapter USB (ni vključen v obseg dobave), ki zagotavlja zaščitno nizko napetost (SELV) in ustreza varnostnemu standardu EN 62368. Svetilko polnite samo v zaprtem in suhem prostoru. Svetilko polnite samo s priloženim priključnim kablom USB! Uporabljajte samo omrežne adapterje USB, katerih tehnični podatki se ujemajo s podatki izdelka.

**Napotek:** z izdelka odstranite vso embalažo.

- Svetilko [1] vklopite s stikalom za ON-/OFF [8].
- Zaščitni pokrovček [10] previdno odstranite s priključka USB za polnjenje [9].
- Vtič USB-C [7] priključnega kabla USB [6] priključite na priključek USB za polnjenje [9].
- Vtič USB-A [5] priključnega kabla USB [6] vstavite v ustrezno vtičnico USB, npr. v omrežni adapter USB (ni priložen) ali podobno.

Med postopkom polnjenja indikatorska lučka sveti rdeče. Če indikatorska lučka ne sveti, preverite, ali je stikalo za ON-/OFF [8] vklopljeno.

- Svetilka [1] naj se popolnoma napolni. Ko je polnjenje končano, bo indikatorska lučka zasvetila zeleno.
- Priključni kabel USB [6] odklopite iz vtičnice USB in priključka USB za polnjenje [9].
- Priključek USB za polnjenje [9] zaprite z zaščitnim pokrovčkom [10].

### ● Montaža svetilke

**Napotek:** z izdelka odstranite vso embalažo.

- Cevi [3] nosilca svetilke privijte skupaj. Če želite zmanjšati višino svetilke [1], uporabite samo dve ali tri cevi [3] nosilca svetilke.
- Vijaka [3] privijte na podnožje svetilke [4].
- Svetilko [1] privijte na nosilec svetilke s pritrilnim vijakom. Pazite na trdno namestitvev.

### ● Vkllop/izklop in zatemnitev svetilke

**Napotek:** Pri izklopu prek stikala na dotik [2] ostane svetilka [1] v načinu pripravljenosti. Če svetilke [1] dalj

časa ne boste uporabljali, akumulatorsko baterijo popolnoma napolnite in svetilko [1] izklopite prek stikala za ON-/OFF [8], da jo popolnoma izključite iz napajanja in varujete akumulatorsko baterijo.

Stikalo za ON-/OFF [8]:

- Svetilko [1] vklopite s stikalom za ON-/OFF [8], da vzpostavite napajanje. Svetilka se vklopi.
- Svetilko [1] izklopite s stikalom za ON-/OFF [8], da jo popolnoma ločite od napajanja.

Stikalo na dotik [2]/zatemnjevanje svetilke [1]:

- Dotaknite se stikala na dotik [2] in ga držite tako dolgo, da dosežete zeleno stopnjo zatemnitve.
- Na kratko se dotaknite stikala na dotik [2], da vklopite ali izklopite svetilko [1].

**Napotek:** pri izklopu prek stikala na dotik [2] ostane svetilka [1] v načinu pripravljenosti, izbrana svetlost pa se shrani.

## ● Demontaža

1. Svetilko [1] izklopite s stikalom za ON-/OFF [8].
2. Svetilko [1] odvijte s cevi [3].
3. Z izvijačem odvijte vijake [11] iz spodnjega prekrivala za svetilo [12] in ga odstranite. Pazite na tesnilni obroč [13].
4. Z izvijačem odvijte vijake [23] iz držala [15].
5. Blok LED plošč previdno dvignite iz zgornjega prekrivala za svetilo [19].
6. Z izvijačem odvijte vijake [17] iz stikalne plošče [18] in jo odstranite.
7. Priključek za baterijski kabel [22] previdno izvlecite iz priključka LED plošče [24].
8. Odvijte vijake LED plošče [25] na spodnji strani LED plošče [14].  
Zdaj lahko odstranite obe plošči [18] [14].
9. Izolacijski trak [21] odstranite s temperaturnega tipala [20] in držala [15].
10. Akumulatorsko baterijo [16] previdno odstranite iz držala za baterijo [15].

## • Menjava akumulatorske baterije

Za zamenjavo akumulatorske baterije [16] sledite korakom 1 do 10 v poglavju »Demontaža«.

- Akumulatorsko baterijo [16] znova previdno vstavite v držalo [15] in nato višji baterijskega kabla [22] previdno priključite v priključek na spodnji LED plošči [24]. Pazite na pravilno prileganje zaklepnih ušesc.
- Temperaturno tipalo [20] z izolacijskim trakom [21] pritrdite na novo akumulatorsko baterijo [16]. Poskrbite, da je z izolacijskim trakom [21] povito tudi držalo [15].
- Držalo [15] znova namestite na LED ploščo [14]. LED ploščo [14] privijte od spodaj z vijaki LED plošče [25].
- Stikalno ploščo [18] namestite nazaj na zgornje prekrivalo za svetilo [19] in jo pritrdite z vijaki [17].
- Blok LED plošč vstavite v zgornje prekrivalo za svetilo [19]. Pazite, da so vijaki priključek držala [15], priključek USB za polnjenje [9] in stikalo za ON-/OFF [8] pravilno nameščeni.
- Držalo [15] znova privijte z vijaki [23].
- Nato namestite spodnje prekrivalo za svetilo [12]. Pazite, da so vijaki priključek, priključek USB za polnjenje [9], stikalo za ON-/OFF [8] in tesnilni obroč [13] pravilno nameščeni.
- Spodnje prekrivalo za svetilo [12] privijte z vijaki [11].

Nadomestno akumulatorsko baterijo z vsemi dodatnimi informacijami in materiali lahko dobite pri naši servisni službi, če navedete številko izdelka (glejte »Tehnični podatki«).

## • Menjava plošče

Za zamenjavo plošč [18] [14] sledite korakom 1 do 8 v poglavju »Demontaža«.

- Držalo [15] namestite na novo LED ploščo [14].
- Oba vijaka [25] privijte nazaj v LED ploščo [14].
- Priključek za baterijski kabel [22] previdno priključite v priključek na spodnji LED plošči [24]. Pazite na pravilno prileganje zaklepnih ušesc.
- Stikalno ploščo [18] namestite nazaj na zgornje prekrivalo za svetilo [19] in jo pritrdite z vijaki [17].

- Blok LED plošč vstavite v zgornje prekrivalo za svetilo [19]. Pazite, da so vijaki priključek držala [15], priključek USB za polnjenje [9] in stikalo za ON-/OFF [8] pravilno nameščeni.
- Nato namestite spodnje prekrivalo za svetilo [12]. Pazite, da so vijaki priključek, priključek USB za polnjenje [9], stikalo za ON-/OFF [8] in tesnilni obroč [13] pravilno nameščeni.
- Spodnje prekrivalo za svetilo [12] privijte z vijaki [11].

Nadomestno ploščo LED, vključno z vsemi nadaljnjimi informacijami in gradivom, lahko dobite pri našem oddelku za pomoč strankam, pri čemer navedite številko izdelka (glejte "Tehnični podatki").

## • Vzdrževanje in čiščenje

### **⚠ OPOZORILO! ŽIVLJENJSKA NEVARNOST ZARADI ELEKTRIČNEGA UDARA!**

Svetilko [1] pred vsemi deli odklopite od električnega omrežja. To storite tako, da priključni kabel USB [6] odklopite iz priključka USB za polnjenje [9]. Svetilko [1] izklopite prek stikala za ON-/OFF [8], da jo v celoti izključite iz napajanja.

- Ne uporabljajte topil, npr. bencina. V tem primeru lahko svetilko poškodujete.
- Za čiščenje uporabljajte le suho krpo, ki ne pušča muck.

## • Odstranjevanje



Embalazo sestavljajo okolju prijazni materiali, ki jih lahko oddate na lokalnih reciklažnih mestih.



Pri ločevanju odpadkov bodite pozorni na oznake embalažnega materiala, ki je označen z okrajšavami (a) in številkami (b) z naslednjim pomenom: 1–7: plastika/20–22: papir in lepenka/80–98: kompozitni materiali.



Zaradi varstva okolja svojega izdelka, potem ko odsluži svojemu namenu, ne odvrzite med gospodinjske odpadke, ampak ga pravilno odstranite. O zbirnih mestih in njihovem delovnem času se pozanimajte pri pristojnem organu.

Okvarjene ali uporabljene baterije je treba reciklirati v skladu z Uredbo (EU) 2023/1542. Baterije in/ali izdelek vrnite prek ponujenih zbirnih mest.

## Škoda za okolje zaradi nepravilnega odstranjevanja baterij/akumulatorjev!



Baterij ne smete zavreči med gospodinjske odpadke. Vsebujejo lahko strupene težke kovine in se jih obravnava kot nevarne odpadke. Kemični simboli težkih kovin so naslednji: Cd = kadmij, Hg = živo srebro, Pb = svinec. Zato izrabljene baterije oddajte na komunalnem mestu za zbiranje odpadkov.

## ● Garancija in servis

### ● Garancija

Ob nakupu prejmete 36-mesečno garancijo na izdelek. Naprava je bila skrbno izdelana in podvržena natančnemu nadzoru kakovosti. Vse materialne ali proizvodne napake bomo v obdobju veljavnosti garancije brezplačno odpravili. V primeru, da v garancijskem obdobju odkrijete morebitno napako, pošljite izdelek na zgornji naslov servisa in navedite naslednjo številko modela: 14183605L / 14183601L.

Garancija ne krije škode, nastale zaradi nepravilnega ravnanja, neupoštevanja navodil za uporabo ali posegov nepooblaščenih oseb, kot tudi nadomestila obrabnih delov (npr. svetila). Garancijska doba se po opravljeni garancijski storitvi ne podaljša in ne obnovi.

### ● Naslov servisa

Briloner Leuchten GmbH & Co. KG  
Am Steinbach 14  
59872 Meschede  
NEMČIJA  
Tel.: +49 29 1 / 95 29 93-650  
Faks: +49 29 1 / 95 29 93-109  
E-Mail: kundenservice@briloner.com  
www.briloner.com

**IAN 509487\_2507**

Pri vseh poizvedbah imejte pri roki pripravljen račun in številko izdelka (IAN 509487\_2507), ki predstavljata dokazilo o nakupu.

### ● Izjava o skladnosti CE

Ta izdelek in priložene baterije / polnilne baterije izpolnjujejo zahteve veljavnih evropskih in nacionalnih direktiv. Skladnost je bila preverjena. Ustrezne izjave in dokumenti so na voljo pri proizvajalcu.

 Srbska oznaka skladnosti

### ● Proizvajalec

Briloner Leuchten GmbH & Co. KG  
Am Steinbach 14  
59872 Meschede  
NEMČIJA

## Pooblašчени serviser:

Briloner Leuchten GmbH & Co. KG  
Am Steinbach 14,  
59872 Meschede  
NEMČIJA

Servisna telefonska številka: 00386 (0)80080917

## Garancijski list

1. S tem garancijskim listom Briloner Leuchten GmbH & Co. KG, Am Steinbach 14, 59872 Meschede jamčimo, da bo izdelek v garancijskem roku ob normalni in pravilni uporabi brezhibno deloval in se zavezujemo, da bomo ob izpolnjenih spodaj navedenih pogojih odpravili morebitne pomanjkljivosti in okvare zaradi napak v materialu ali izdelavi oziroma po svoji presoji izdelek zamenjali ali vrnili kupnino.
2. Garancija je veljavna na ozemlju Republike Slovenije.
3. Garancijski rok za proizvod je 3 od datuma izročitve blaga. Datum izročitve blaga je razviden iz računa.
4. Če izdelek ne izpolnjuje specifikacij ali nima lastnosti, navedenih v garancijskem listu ali oglaševalskem sporočilu, lahko potrošnik najprej zahteva odpravo napak. O napaki mora potrošnik obvestiti proizvajalca ali pooblaščen servis (kontaktna številka in elektronski naslov navedena zgoraj) in zahtevati odpravo napak. Kupec je dolžan ob uveljavljanju zahtevka predložiti garancijski list in račun, kot potrdilo in dokazilo o nakupu ter dnevu izročitve blaga. Svetujemo vam, da pred tem natančno preberete navodila o sestavi in uporabi izdelka.
5. Rok za odpravo napake je 30 dni od dneva, ko je proizvajalec ali pooblaščen servis prejel zahtevo za odpravo napake. Če napake v tem roku niso odpravljene, mora proizvajalec potrošniku brezplačno zamenjati blago z enakim, novim in brezhibnim blagom. Rok se lahko zaradi narave in kompleksnosti blaga, narave in resnosti neskladnosti ter napora, ki je potreben za dokončanje popravila ali zamenjave podaljša za najkrajši čas, ki je potreben za dokončanje popravila, vendar največ za 15 dni. O številu dni podaljšane garancije roka in razlogih za podaljšanje mora biti potrošnik obveščen pred potekom 30 dnevnega roka za odpravo napak.
6. Če v roku 30 dni oz. v primeru podaljšanja v roku 45 dni blago ni popravljeno ali blago ni zamenjano z novim, lahko potrošnik od proizvajalca zahteva vračilo celotne kupnine ali zahteva sorazmerno znižanje kupnine. Sorazmerno znižanje kupnine je sorazmerno zmanjšanju vrednosti blaga, ki ga je potrošnik prejel, v primerjavi z vrednostjo, ki bi jo imelo blago, če bi bilo skladno.
7. Če se neskladnost pojavi v manj kot 30 dneh od dobave blaga, lahko potrošnik ob predložitvi blaga od proizvajalca takoj zahteva vračilo plačanega zneska.
8. Proizvajalec oziroma pooblaščen servis lahko potrošniku za čas popravila blaga, za katero je bila izdana obvezna garancija, zagotovi brezplačno uporabo podobnega blaga. Če proizvajalec potrošniku ne zagotovi nadomestnega blaga v začasno uporabo, ima potrošnik pravico uveljavljati škodo, ki jo je utrpel, ker blaga ni mogel uporabljati od trenutka, ko je zahteval popravilo ali zamenjavo, do njune izvršitve.
9. Stroške za material, nadomestne dele, delo, prenos in prevoz izdelkov, ki nastanejo pri odpravljanju okvar oziroma nadomestitvi blaga z novim, krije proizvajalec.
10. V primeru zamenjave blaga ali zamenjave bistvenega dela blaga z novim se potrošniku izda nov garancijski list.
11. V primeru, da proizvod popravlja nepooblaščen servis ali nepooblaščen oseba, kupec ne more uveljavljati zahtevkov iz te garancije.
12. Vzroki za okvaro oziroma nedelovanje izdelka morajo biti lastnosti stvari same in ne vzroki, ki so zunaj proizvajalčeve oziroma prodajalčeve sfere. Kupec ne more uveljavljati zahtevkov iz te garancije, če se ni držal priloženih navodil za sestavo in uporabo izdelka ali če je izdelek kakorkoli spremenjen ali nepravilno vzdrževan.
13. Proizvajalec zagotavlja proti plačilu popravilo, vzdrževanje blaga, nadomestne dele in priklopne aparate vsaj tri leta po poteku garancijskega roka.
14. Obrabni deli oz. potrošni material so izvzeti iz garancije.
15. Vsi potrebni podatki za uveljavljanje garancije in podatki, ki identificirajo blago za katerega velja garancija se nahajajo na dveh ločenih dokumentih (garancijski list, račun).
16. Ta garancija proizvajalca ne izključuje zakonske pravice potrošnika, da zoper prodajalca v primeru neskladnosti blaga brezplačno uveljavlja jamčevalne zahtevke. Ta garancija prav tako ne izključuje pravic potrošnika, ki izhajajo iz obveznega jamstva za skladnost blaga.



Prodajalec:

Lidl Slovenija d.o.o. k.d., Pod lipami 1, SI-1218 Komenda



<b>Vysvětlení použitých piktogramů</b> .....	Strana	34
<b>Úvod</b> .....	Strana	35
Použití ke stanovenému účelu.....	Strana	35
Obsah dodávky.....	Strana	35
Popis dílů.....	Strana	35
Technické údaje.....	Strana	35
<b>Bezpečnost</b> .....	Strana	36
Bezpečnostní pokyny.....	Strana	36
<b>Uvedení do provozu</b> .....	Strana	37
Nabití lampy.....	Strana	37
Montáž světla.....	Strana	38
Zapínání/vypínání a stmívání lampy.....	Strana	38
<b>Demontáž</b> .....	Strana	38
Výměna baterie.....	Strana	38
Výměna destičky plošných spojů.....	Strana	39
<b>Údržba a čištění</b> .....	Strana	39
<b>Zlikvidování</b> .....	Strana	39
<b>Záruka a servis</b> .....	Strana	40
Záruka.....	Strana	40
Adresa servisu.....	Strana	40
Prohlášení o shodě.....	Strana	40
Výrobce.....	Strana	40

Vysvětlení použitých piktogramů			
	Přečtěte si pokyny!		Není vhodné k používání s externími stívači a elektronickými spínači.
	Pouze pro vnitřní použití, pro suché a uzavřené místnosti.		Tak postupujete správně
<b>A</b>	Ampéry		Střídavé napětí (druh proudu a napětí)
<b>Hz</b>	Hertz (kmitočet)		Stejnoseměrné napětí (druh proudu a napětí)
 <b>W</b>	Watt (činný výkon)		Obal i zařízení zlikvidujte ekologicky!
	Používejte ochranné rukavice!		Dbejte na výstrahy a řiďte se bezpečnostními pokyny!
	Varování před zásahem elektrického proudu! Ohrožení života!		Nebezpečí ohrožení života a zranění malých i větších dětí!
	Škody na životním prostředí v důsledku nesprávné likvidace baterií/akumulátorů!		USB přípojka
	Dotykový spínač	<b>SELV</b>	Ochranné nízké napětí
	Třída ochrany III - Ochrana proti úrazu elektrickým proudem (nebezpečné tělesné proudy) díky ochrannému nízkému napětí (< 60 V DC)		Stupeň krytí (odolnost proti stříkající vodě)
	Zdroj světla tohoto výrobku je vyměnitelný.		Obal je vyroben ze 100 % recyklovatelného papíru.
	Vlnitá lepenka		Karton
	Papír		Polyethylentereftalát
	Polyetylén (nízká hustota)		Bezpečnostní pokyny Instrukce
 <b>lm</b>	Světelný tok v jednotkách Lumen		Teplota světla v Kelvinech
	Index podání barev		Světlo nabíjejte pouze přiloženým USB kabelem!

	Uchovávejte mimo dosah dětí!	<b>ta</b>	maximální jmenovitá/okolní teplota
	Prodlužte životnost dobíjecí baterie. Pokud světlo delší dobu nepoužíváte, vypněte jej pomocí ON-/OFF vypínače.		Srbská značka shody

## Aku stojací LED lampa

### • Úvod



Blahopřejeme vám ke koupi nového výrobku. Rozhodli jste se tím pro vysoce kvalitní výrobek. Přečtěte si laskavě kompletně a pečlivě tento návod k obsluze.

Rozevřete stránku s obrázky. Tento návod je součástí tohoto výrobku a obsahuje důležité informace k jeho uvedení do provozu a k zacházení s ním. Řiďte se vždy bezpečnostními pokyny. Před uvedením do provozu zkontrolujte, jestli je k dispozici správné napětí a jestli jsou všechny díly správně namontované. Jestliže máte ještě otázky nebo jste si nejistí při ovládání přístroje, kontaktujte vašeho prodejce nebo servis. Návod pečlivě uschovejte a případně jej předejte třetí osobě.

### • Použití ke stanovenému účelu

Tato lampa je vhodná pro interiér i exteriér. Výrobek je určen pouze pro použití v soukromých domácnostech. Není určen pro komerční použití. Tento výrobek je určen pouze pro běžný provoz.

Nabíjejte světlo pouze v interiéru. Při nabíjení ho chráňte před přímým slunečním zářením, abyste zabránili přehřátí akumulátoru. Nejlépe nabíjejte akumulátor při pokojové teplotě mezi 10 °C a 30 °C.

Pokud nebudete světlo delší dobu používat (bez nabíjení akumulátoru), může úplné vybití poškodit akumulátor. Abyste zabránili úplnému vybití akumulátoru, nabíjejte ho minimálně každých 6 měsíců.

### • Obsah dodávky

Bezprostředně po vybalení vždy zkontrolujte úplnost dodávky a bezvadný stav zařízení.

- 1 Aku stojací LED lampa  
14183605L / 14183601L
- 1 Hlava světla
- 4 Trubky
- 1 Základna lampy

- 1 Připojovací kabel USB (USB-C na USB-A)
- 1 Návod k obsluze

### • Popis dílů

- 1 Světlo
- 2 Dotykový spínač
- 3 Trubka
- 4 Základna lampy
- 5 USB-A konektor
- 6 Připojovací kabel USB
- 7 USB-C konektor
- 8 Spínač ON-/OFF
- 9 USB nabíjecí přípojka
- 10 Ochránný kryt
- 11 Šrouby spodního krytu lampy
- 12 Spodní kryt lampy
- 13 Těsnící kroužek
- 14 Destička plošných spojů LED
- 15 Držák
- 16 Akumulátor
- 17 Šrouby destičky se spínači
- 18 Destička se spínači
- 19 Horní kryt lampy
- 20 Teplotní čidlo
- 21 Izolační páska
- 22 Zastrčka kabelu od akumulátoru
- 23 Šrouby držáku
- 24 Zásuvný konektor destičky plošných spojů LED
- 25 Šrouby destičky plošných spojů LED

### • Technické údaje

#### Světlo:

Model č.:	14183605L / 14183601L
Provozní napětí:	SELV 5 V === 0,88 A (USB)
Jmenovitý výkon:	max. 4,4 W
Třída ochrany:	III / 
Stupeň krytí:	IP44

Doba nabíjení: cca 6 hodiny  
Doba svícení: max. 16 hodiny

## Akumulátor:

Model č.: BAT028  
Typ: 18650-2P / 11NR19/66-2  
(Lithium-ion)  
Jmenovitý výkon: 3,7 V / 3000 mAh  
Zástrčka: PH2P

## Modul LED:

Model č.: LFY2525FW  
Jmenovitý výkon: max. 3,6 W  
Zástrčka: PH2P

Tento výrobek obsahuje světelný zdroj třídy energetické účinnosti „F“.

## ● Bezpečnost



### Bezpečnostní pokyny

Při škodách způsobených nedodržением tohoto návodu k obsluze zaniká záruka! Za následné škody se neručí! Za věcné nebo osobní škody, způsobené neodborným zacházením nebo nerespektováním bezpečnostních pokynů, se neručí!

-  **⚠ VÝSTRAHA! NEBEZPEČÍ OHROŽENÍ ŽIVOTA A ZRANĚNÍ PRO MALÉ A VELKÉ**

### DĚTI!

Nenechávejte děti nikdy samotné s obalovým materiálem. Hrozí nebezpečí udušení obalovým materiálem. Děti nebezpečí často podceňují. Výrobek chraňte před dětmi.

- Tento výrobek mohou používat děti od 8 let, osoby se sníženými fyzickými, smyslovými nebo duševními schopnostmi nebo s nedostatečnými zkušenostmi a znalostmi, jestliže budou pod dohledem nebo byly poučeny o bezpečném používání výrobku a chápou nebezpečí, která z jeho používání vyplývají. S výrobkem si děti nesmí hrát. Děti nesmí bez dohledu provádět čištění ani uživatelskou údržbu.

### ⚠ NEBEZPEČÍ ZRANĚNÍ!

- Nenechávejte světlo nebo obalový materiál bez dozoru. Plastové sáčky/pytlíky, plastové části atd. mohou být pro děti nebezpečnou hračkou.



### Zabraňte ohrožení života v důsledku zásahu elektrickým proudem

- Před každým použitím zkontrolujte, zda nejsou lampa nebo přípojovací kabel USB poškozeni. Pokud zjistíte jakékoli poškození, lampu nikdy nepoužívejte.
- Bezpodmínečně se vyvarujte kontaktu s vodiči a kontakty pod napětím a s vodou nebo jinými kapalinami.
- Nevkládejte produkt ani síťový adapter USB či přípojovací kabel USB do vody či jiné kapaliny.
- Nikdy výrobek nestavte na místa, z nichž by mohl spadnout do vody nebo umyvadla.
- Nikdy nesahejte na elektrický spotřebič, který spadl do vody. V takovém případě okamžitě odpojte výrobek od zdroje napájení.
- Nikdy neotvírejte žádný z elektrických provozních prostředků ani do nich nestrkejte jakékoli předměty. Takové zásahy znamenají nebezpečí ohrožení života elektrickým proudem.
- Používejte pouze síťový adaptér USB, jehož specifikace odpovídají specifikacím produktu.
- Používejte pouze dodaný přípojovací kabel USB.
- Nikdy se nedotýkejte síťového adaptéru USB a přípojovacího kabelu USB mokřými rukama.
- Nikdy nevytahujte síťový adaptér USB ze zásuvky tažením za přípojovací USB kabel, vždy uchopte přímo síťový adaptér USB.
- Nepokládejte lampu na vlhký nebo vodivý povrch.
- Před montáží, demontáží, čištěním nebo pokud světlo delší dobu nepoužíváte, vždy odpojte síťový adaptér USB.
- Nelámejte přípojovací kabel USB a netahejte jej přes ostré hrany.
- Používejte výhradně dodané komponenty; v opačném případě zanikají veškeré záruční nároky.
- Zdroj světla může být vyměněn zákazníkem.
- Akumulátor může vyměnit zákazník.
- Pokud výrobek nepoužíváte, provádíte jeho čištění nebo pokud dojde k poruše, vždy výrobek vypněte a vytáhněte síťový adaptér USB ze zásuvky.



### Vyvarujte se nebezpečí požáru a poranění

-  Není vhodné k používání s externími stmívači a elektronickými spínači.

- Je-li světlo rozsvíceno, nedívejte se do něj z krátké vzdálenosti.
- Nikdy se nedívejte do LED diody optickým nástrojem (např. lupou).
- Nezakrývejte lampu ani síťový adaptér USB látkami, závěsy nebo jinými předměty a chráňte je před jinými snadno hořlavými materiály. Zajistěte dostatečnou cirkulaci vzduchu a dostatečnou vzdálenost kolem lampy. Nadměrný výkon tepla může vést ke vzniku požáru.
- Neprovozujte výrobek v blízkosti zdrojů tepla, jako jsou radiátory nebo jiná sálající zařízení!
- Nevhazujte výrobek do ohně ani jej nevystavujte vysokým teplotám.
- Připojovací kabel USB vedte tak, aby o něj nikdo nemohl zakopnout.



## Tak postupujete správně

- Umístěte lampu tak, aby byla chráněna před nečistotami a nadměrným zahříváním.
- Buďte neustále opatrní! Dávejte vždy pozor na to, co děláte, a vždy používejte zdravý rozum. Lampu nepoužívejte, pokud se nemůžete soustředit nebo se necítíte dobře.
- Před použitím se seznamte se všemi pokyny a ilustracemi v tomto návodu a se samotným výrobkem.



## Bezpečnostní pokyny pro baterie/akumulátory



### **VAROVÁNÍ! BATERIE UCHOVÁVEJTE MIMO DOSAH DĚTÍ!**

- Požití může způsobit chemické popáleniny, perforaci měkkých tkání a smrt. K vážnému popálení může dojít do 2 hodin po požití. Okamžitě vyhledejte lékařskou pomoc.
- Okamžitě zlikvidujte použité baterie/akumulátory. Nové i použité baterie/akumulátory udržujte mimo dosah dětí. Pokud si myslíte, že došlo ke spolknutí baterií/akumulátorů nebo se nacházejí uvnitř těla, okamžitě vyhledejte lékařskou pomoc.
- Vždy zcela zavřete příhrádku na baterie. Pokud není příhrádka na baterie bezpečně uzavřena, přestaňte výrobek používat, vyjměte baterie a chráňte je před dětmi.
- **NEBEZPEČÍ VÝBUCHU!** Nenabíjecí baterie nikdy nenabíjejte. Baterie/akumulá-

tory nezkratujte ani neotevírejte. Může dojít k přehřátí, nebezpečí požáru nebo prasknutí.

- Baterie/akumulátory nikdy neházejte do ohně nebo vody.
- Baterie/akumulátory nevystavujte mechanickému zatížení.
- Používejte výhradně baterie/akumulátory, které odpovídají specifikacím v kapitole „Technické údaje“. Použití nesprávných baterií/akumulátorů může vést k požáru či výbuchu.

## Riziko vytečení baterií/akumulátorů

- Zabraňte extrémním podmínkám a teplotám, které by mohly působit na baterie/akumulátory, např. topná tělesa nebo přímé sluneční záření.
- Jakmile jsou baterie/akumulátory vybité, zabraňte kontaktu pokožky, očí a sliznic s chemikáliemi! Postižená místa ihned omyjte čistou vodou a vyhledejte lékaře!



### **POUŽÍVEJTE OCHRANNÉ RUKAVICE!**

Vytečené nebo poškozené baterie/akumulátory mohou v případě kontaktu s kůží způsobit poleptání. Proto v takovém případě použijte vhodné ochranné rukavice.

- V případě vytečení baterií/akumulátorů je ihned odstraňte z výrobku, abyste předešli jeho poškození.
- Používejte pouze stejný typ baterií/akumulátorů. Nemíchejte staré baterie/akumulátory s novými!
- Pokud produkt nebudete delší dobu používat, vypněte světlo  ON-/OFF-spínače .
- Používejte výhradně uvedený typ baterie/akumulátoru!
- Používejte baterie/akumulátory podle označení polarity (+) a (-), které je uvedeno na baterii/akumulátoru a na výrobku.

## ● Uvedení do provozu

### ● Nabití lampy

**Upozornění:** Používejte síťový adaptér USB (není součástí dodávky), který dodává ochranné malé napětí (SELV) a splňuje požadavky bezpečnostní normy EN 62368. Lampu nabíjejte pouze v interiéru, v suchých a uzavřených místnostech. Světlo nabíjejte pouze připojovacím kabelem USB, který byl se světlem dodán! Použí-

# Uvedení do provozu / Demontáž

vejte pouze síťový adaptér USB, jehož specifikace odpovídají specifikacím produktu.

**Upozornění:** Odstraňte z výrobku veškerý obalový materiál.

- Světlo [1] vypněte pomocí spínače ON/OFF [8].
- Sundejte ochranný kryt [10] z USB nabíjecí přípojky [9].
- USB-C konektor [7] připojovacího kabelu USB [6] připojte do USB nabíjecí přípojky [9].
- Zasuňte USB-A konektor [5] připojovacího kabelu USB [6] do vhodné USB zdířky, např. od síťového adaptéru USB (není součástí dodávky) nebo podobného zařízení.

Během nabíjení svítí kontrolka červeně. Pokud kontrolka nesvítí, zkontrolujte, zda je zapnutý spínač ON/OFF [8].

- Nechejte světlo [1] zcela nabít. Po dokončení nabíjení se kontrolka rozsvítí zeleně.
- Vytáhněte připojovací kabel USB [6] z USB zdířky a z USB nabíjecí přípojky [9].
- USB nabíjecí přípojku [9] zakryjte ochranným krytem [10].

## ● Montáž světla

**Upozornění:** Odstraňte z výrobku veškerý obalový materiál.

- Sešroubujte trubky [3] stojanu. Přejete-li si snížit výšku světla [1], použijte dvě nebo tři trubky [3] stojanu.
- Sešroubované trubky [3] našroubujte na základnu lampy [4].
- Světlo [1] našroubujte upevňovacím šroubem na stojan. Dbejte na pevné utažení.

## ● Zapínání/vypínání a stmívání lampy

**Poznámka:** Při vypnutí dotykovým spínačem [2] zůstane světlo [1] v pohotovostním režimu. Pokud světlo [1] delší dobu nepoužíváte, nabijte baterii na maximum a světlo [1] vypněte pomocí spínače ON/OFF [8]. Odpojte ho tím zcela od elektrického proudu a budete šetřit akumulátor.

Spínač ON/OFF [8]:

- Světlo [1] připojte k napájení pomocí spínače ON/OFF [8].  
Světlo se rozsvítí.
- Zhasněte světlo [1] spínačem ON/OFF [8]. Tím ho zcela odpojte od přívodu elektrické energie.

Dotykový spínač [2] / stmívání světla [1]:

- Držte dotykový spínač [2] tak dlouho, dokud nedosáhnete požadovaného ztlumení.
- Pro zapnutí nebo vypnutí světla [2] se krátce dotkněte dotykového spínače [1].

**Upozornění:** Při vypnutí dotykovým spínačem [2] zůstane světlo [1] v pohotovostním režimu a uloží se zvolený jas.

## ● Demontáž

1. Světlo [1] vypněte pomocí ON-/OFF-spínače [8].
2. Odšroubujte světlo [1] z trubky [3].
3. Pomocí šroubováku vyšroubujte šrouby [11] ze spodního krytu lampy [12] a vytáhněte je. Dejte pozor na těsnicí kroužek [13].
4. Pomocí šroubováku vyšroubujte šrouby [23] z držáku [15].
5. Opatrně sundejte blok obvodové desky z horního krytu lampy [19].
6. Pomocí šroubováku vyšroubujte šrouby [17] z destičky se spínači [18] a vytáhněte ji.
7. Opatrně vytáhněte zástrčku kabelu od akumulátoru [22] ze zásuvného konektoru od destičky plošných spojů LED [24].
8. Ze spodní strany destičky plošných spojů LED [25] vyšroubujte šrouby [14].  
Nyní můžete odebrat obě destičky plošných spojů [18] [14].
9. Odstraňte izolační pásku [21] z teplotního čidla [20] a z držáku [15].
10. Opatrně vytáhněte akumulátor [16] z držáku akumulátoru [15].

## ● Výměna baterie

Přejete-li si akumulátor [16] vyměnit, proveďte kroky 1 až 10, které jsou uvedeny v kapitole „Demontáž“.

- Akumulátor [16] nasadíte opatrně do držáku [15] a zástrčku kabelu od akumulátoru [22] zasuníte opatrně do konektoru destičky plošných spojů LED [24]. Dbejte na správné usazení západky.
- Teplotní čidlo [20] připevněte izolační páskou [21] na nový akumulátor [16]. Dbejte na to, aby izolační páska [21] obepínala i držák [15].
- Vyměňte držák [15] na desce LED [14]. Přišroubujte desku LED [14] zespodu pomocí šroubů desky LED [25].
- Destičku se spínači [18] opět vložte do horního krytu lampy [19] a přišroubujte pomocí šroubů [17].
- Blok obvodové desky vložte do horního krytu lampy [19]. Dbejte na správnou polohu šroubů v držáku [15], v USB nabíjecí přípojce [9] a ve spínači ON/OFF [8].
- Držák [15] opět sešroubujte pomocí šroubů [23].
- Nasadíte spodní kryt lampy [12]. Dbejte na správnou polohu šroubů, USB nabíjecí přípojky [9], spínače ON/OFF [8] a na správné usazení těsnicího kroužku [13].
- Pomocí šroubů [11] přišroubujte spodní kryt lampy [12].

Náhradní akumulátor včetně všech dalších informací a materiálů získáte v našem zákaznickém servisu s uvedením čísla výrobku (viz „Technické údaje“).

## • Výměna destičky plošných spojů

Přejete-li si destičky plošných spojů [18] [14] vyměnit, proveďte kroky 1 až 8, které jsou uvedeny v kapitole „Demontáž“.

- Držák [15] nasadíte na novou destičku plošných spojů LED [14].
- Oba šrouby [25] našroubujte zpět do destičky plošných spojů LED [14].
- Opatrně zasuníte zástrčku vedení baterie [22] do konektoru desky LED [24]. Dbejte na správné usazení západky.
- Destičku se spínači [18] opět vložte do horního krytu lampy [19] a přišroubujte pomocí šroubů [17].

- Blok obvodové desky vložte do horního krytu lampy [19]. Dbejte na správnou polohu šroubů v držáku [15], v USB nabíjecí přípojce [9] a ve spínači ON/OFF [8].
- Nasadíte spodní kryt lampy [12]. Dbejte na správnou polohu šroubů, USB nabíjecí přípojky [9], spínače ON/OFF [8] a na správné usazení těsnicího kroužku [13].
- Pomocí šroubů [11] přišroubujte spodní kryt lampy [12].

Náhradní desku LED, včetně všech dalších informací a materiálů, získáte v našem zákaznickém servisu s uvedením čísla výrobku (viz "Technické údaje").

## • Údržba a čištění

### **⚠ VÝSTRAHA! OHROŽENÍ ŽIVOTA V DŮSLEDKU ÚRAZU ELEKTRICKÝM PROUDEM!**

Před zahájením veškerých prací odpojte světlo [1] od elektrického proudu. Za tímto účelem vytáhněte připojovací kabel USB [6] z napájecí zdiřky USB [9]. Zhasněte světlo [1] ON-OFF-hlavním vypínačem [8], abyste zcela odpojili přívod elektrické energie.

- Nepoužívejte na čištění rozpouštědla, benzín nebo podobné látky, lampu můžete poškodit.
- Používejte na čištění suchou tkaninu, která nepouší vlákna.

## • Zlikvidování



Obal se skládá z ekologických materiálů, které můžete zlikvidovat prostřednictvím místních sběrů recyklovatelných materiálů.



Při třídění odpadu se řiďte podle označení obalových materiálů zkratkami (a) a čísly (b), s následujícím významem: 1–7: umělé hmoty / 20–22: papír a lepenka / 80–98: složené látky.



Jakmile Váš výrobek dosloužil, nevyhazujte ho v zájmu ochrany životního prostředí do odpadu z domácností, ale odvezte ho k odborné likvidaci. O sběrnách a otevírací době se můžete informovat u Vaší kompetentní správy.

Vadné nebo použité baterie musí být recyklovány v souladu s nařízením (EU) 2023/1542. Vraťte baterie a/nebo přístroj do dostupného sběrného zařízení.

## **Poškození životního prostředí v důsledku špatné likvidace baterii/akumulátorů!**



Baterie se nesmí vyhazovat do odpadu z domácností. Mohou obsahovat jedovaté těžké kovy, proto pro ně platí předpisy pro nakládání s nebezpečným odpadem. Jsou použity následující chemické symboly těžkých kovů: Cd = kadmium, Hg = rtuť, Pb = olovo. Proto odevzdejte vybité baterie do komunální sběrný.

## ● **Záruka a servis**

### ● **Záruka**

Od okamžiku zakoupení dostáváte na výrobek záruku po dobu 36 měsíců. Přístroj byl pečlivě vyroben a podroben přesné kontrole kvality. Během záruční doby odstraníme bezplatně všechny vady materiálu a opravíme závady z výroby. V případě, že se během záruční doby přesto vyskytnou závady, zašlete přístroj na uvedenou adresu servisu a uveďte následující číslo modelu: 14183605L / 14183601L.

Ze záruky vyloučeny škody způsobené neodborným zacházením, nerespektováním návodu k obsluze nebo zásahem neautorizovanou osobou, jakož i poškození rychle opotřebitelných dílů (např. svítilící prostředky). Záručním výkonem se záruční doba neprodlouží ani neobnoví.

### ● **Adresa servisu**

Briloner Leuchten GmbH & Co. KG  
Am Steinbach 14  
59872 Meschede  
NĚMECKO  
Tel.: +49 29 1 / 95 29 93-650  
Fax: +49 29 1 / 95 29 93-109  
E-mail: kundenservice@briloner.com  
www.briloner.com

**IAN 509487\_2507**

Pro všechny požadavky si připravte pokladní blok a číslo výrobku (IAN 509487\_2507) jako doklad o nákupu.

## ● **Prohlášení o shodě CE**

Tento výrobek a dodávané baterie / akumulátory splňují požadavky platných evropských a národních směrnic. Shoda byla ověřena. Příslušná prohlášení a dokumenty jsou k dispozici u výrobce.



































Brská značka shody

## ● **Výrobce**

Briloner Leuchten GmbH & Co. KG  
Am Steinbach 14  
59872 Meschede  
NĚMECKO

<b>Legenda použitých piktogramov</b> .....	Strana	42
<b>Úvod</b> .....	Strana	43
Používanie v súlade s určeným účelom.....	Strana	43
Obsah dodávky.....	Strana	43
Popis častí.....	Strana	43
Technické údaje.....	Strana	43
<b>Bezpečnosť</b> .....	Strana	44
Bezpečnostné pokyny.....	Strana	44
<b>Uvedenie do prevádzky</b> .....	Strana	46
Nabitie svetla.....	Strana	46
Montáž svetla.....	Strana	46
Zapínanie/vypínanie a stmievanie svetidla.....	Strana	46
<b>Demontáž</b> .....	Strana	46
Výmena batérie.....	Strana	47
Výmena základnej dosky.....	Strana	47
<b>Údržba a čistenie</b> .....	Strana	47
<b>Likvidácia</b> .....	Strana	48
<b>Záruka a servis</b> .....	Strana	48
Garančné prehlásenie.....	Strana	48
Servisná adresa.....	Strana	48
Prehlásenie o zhode.....	Strana	48
Výrobca.....	Strana	48

Legenda použitých piktogramov			
	Prečítajte si inštrukcie!		Nie je vhodné pre externé stmievače a elektronické spínače.
	Len na vnútorné použitie, do suchých a uzavretých miestností.		Takto sa správate správne
<b>A</b>	Ampéry		Striedavé napätie (typ elektrického prúdu a napätia)
<b>Hz</b>	Hertz (frekvencia)		Jednosmerné napätie (typ elektrického prúdu a napätia)
 <b>W</b>	Watt (efektívny výkon)		Ekologicky zlikvidujte obal a zariadenie!
	Noste ochranné rukavice!		Dodržiavajte varovné a bezpečnostné pokyny!
	Varovanie pred zásahom elektrickým prúdom! Ohrozenie života!		Ohrozenie života a riziko úrazu pre malé deti a deti!
	Poškodenie životného prostredia spôsobené nesprávnou likvidáciou batérií/akumulátorov!		USB prípojka
	Dotykový spínač	<b>SELV</b>	Ochranné malé napätie
	Trieda ochrany III – Ochrana pred zásahom elektrickým prúdom (nebezpečnými telesnými prúdmi) na základe ochranného malého napätia (<60 V DC)		Druh ochrany (s ochranou pred striekajúcou vodou)
	Zdroj svetla tohto výrobku je vymeniteľný.		Obal je zložený zo 100 % recyklovaného papiera.
	Vlnitá lepenka		Kartón
	Papier		Polyetyléntereftalát
	Polyetylén (obmedzená hustota)		Bezpečnostné pokyny Inštrukcie
	Svetelný tok v lúmenoch		Teplota svetla v Kelvinoch
	Index odrazu farieb		Svetlo nabíjajte iba pomocou dodaného USB kábla!

	Uchovávajte mimo dosahu detí!	<b>ta</b>	najvyššia menovitá/okolitá teplota
	Predĺžte životnosť svojej nabíjateľnej batérie. Ak svetlo dlhší čas nepoužívate, vypnite ho pomocou ON-/OFF vypínača.		Srbská značka zhody

## Aku LED stojaca lampa

### • Úvod

 Blahoželáme Vám ku kúpe Vášho nového prístroja. Rozhodli ste sa tým pre vysokokvalitný výrobok. Dôkladne si prečítajte celý tento návod na obsluhu. Otvorte stranu s obrázkami. Tento návod patrí k tomuto výrobku a obsahuje dôležité upozornenia pre uvedenie do prevádzky a manipuláciu. Dodržiavajte vždy všetky bezpečnostné upozornenia. Pred uvedením do prevádzky prekontrolujte, či je k dispozícii správne napätie a či sú všetky diely správne namontované. V prípade otázok alebo neistoty ohľadom manipulácie s prístrojom sa prosím spojte s Vaším predajcom alebo servisným pracovníkom. Tento návod si starostlivo uschovajte a prípadne ho odovzdajte tretej osobe.

### • Používanie v súlade s určeným účelom

Svetlo je vhodné do interiéru a exteriéru. Výrobok je určený iba na použitie v súkromných domácnostiach a nie je určený na komerčné použitie. Tento výrobok je určený pre normálnu prevádzku.

Nabíjajte svetlo iba v interiéri. Chráňte ho počas nabíjania pred priamym slnečným žiarením, aby ste zabránili prehriatiu akumulátora. Podľa možnosti nabíjajte akumulátor pri teplote medzi 10 °C a 30 °C.

Pri dlhšom nepoužívaní svetla (bez nabíjania akumulátora) sa môže akumulátor poškodiť v dôsledku hlbokého vybitia. Nabíjajte akumulátor aspoň raz za 6 mesiacov, aby ste zabránili hlbokému vybitiu.

### • Obsah dodávky

Bezprostredne po vybalení vždy skontrolujte úplnosť dodávky ako aj bezchybný stav zariadenia.

- 1 Aku LED stojaca lampa  
14183605L / 14183601L
- 1 Hlava svetla

- 4 Rúrky
- 1 Nožička svetla
- 1 USB pripájací kábel (USB-C na USB-A)
- 1 Návod na obsluhu

### • Popis častí

- 1 Svetlo
- 2 Dotykový spínač
- 3 Rúrka
- 4 Nožička svetla
- 5 USB-A konektor
- 6 Pripojovací kábel USB
- 7 USB-C konektor
- 8 Spínač ON-/OFF
- 9 USB nabíjacia prípojka
- 10 Ochranná krytka
- 11 Skrutky spodného krytu svetla
- 12 Spodný kryt svetla
- 13 Tesniaci krúžok
- 14 LED základná doska
- 15 Držiak
- 16 Akumulátor
- 17 Skrutky spínacej základnej dosky
- 18 Spínacia základná doska
- 19 Horný kryt svetla
- 20 Teplotný snímač
- 21 Izolačný pás
- 22 Zástrčka kabeláže akumulátora
- 23 Skrutky držačika
- 24 Zasúvací konektor LED základnej dosky
- 25 Skrutky LED základnej dosky

### • Technické údaje

#### Svetlo:

Model č.:	14183605L / 14183601L
Prevádzkové napätie:	SELV 5 V === 0,88 A (USB)
Menovitý výkon:	max. 4,4 W
Trieda ochrany:	III / ◊

Druh ochrany:	IP44
Trvanie nabíjania:	cca 6 hodiny
Trvanie svietenia:	max. 16 hodiny

## Akumulátor:

Model č.:	BAT028
Typ:	18650-2P / 11NR19/66-2 (Lítovo-iónový)

Menovitý výkon:	3,7 V / 3000 mAh
Zástrčka:	PH2P

## LED modul:

Model č.:	LFY2525FW
Menovitý výkon:	max. 3,6 W
Zástrčka:	PH2P

Tento výrobok obsahuje svetelný zdroj triedy energetickej účinnosti „F“.

## ● Bezpečnosť



### Bezpečnostné pokyny

V prípade škôd, ktoré vzniknú nedodržiavaním tohto návodu na obsluhu, zaniká garančný nárok! Pri následných škodách nepreberá výrobca ručenie! V prípade vecných škôd alebo poranenia osôb, ktoré boli zapríčinené neodbornou manipuláciou alebo nedodržiavaním bezpečnostných pokynov, nepreberá výrobca ručenie!

-  **VAROVANIE! NEBEZPEČENSTVO OHROZENIA ŽIVOTA A NEBEZPEČENSTVO ÚRAZU PRE MALÉ I STARŠIE DETI!**  
Nikdy nenechávajte deti bez dozoru s obalovým materiálom. Existuje nebezpečenstvo zadusenía obalovým materiálom. Deti často podceňujú nebezpečenstvo. Držte deti vždy v bezpečnej vzdialenosti od výrobku.
- Tento prístroj môžu používať deti od 8 rokov ako aj osoby so zníženými psychickými, senzorickými alebo duševnými schopnosťami alebo s nedostatkom skúseností a vedomostí, ak sú pod dozorom, alebo ak boli poučené ohľadom bezpečného používania prístroja, a ak porozumeli nebezpečenstvám spojeným s jeho používaním. Deti sa s prístrojom nesmú hrať. Čistenie a údržbu nesmú vykonávať deti bez dozoru.

## **NEBEZPEČENSTVO PORANENIA!**

- Nenechajte svetlá alebo obalový materiál položený bez dohľadu. Plastové fólie/tašky, plastové diely atď. by mohli byť pre deti nebezpečnou hračkou.



## **Zabráňte ohrozeniu života zásahom elektrickým prúdom**

- Pred každým použitím skontrolujte prípadné poškodenia svetla a USB pripájacieho kábla. Nikdy vaše svetlo nepoužívajte, pokiaľ zistíte akékoľvek poškodenia.
- Bezpodmienečne zabráňte styku vedení a kontaktov vedúcich napätie s vodou alebo inými kvapalinami.
- Ani výrobok, ani USB sieťový adaptér a USB pripájací kábel neponárajte do vody ani iných kvapalín.
- Nikdy neskladujte výrobok tak, že by mohol spadnúť do vane alebo umývadla.
- Nikdy nesaiahajte na elektrospotrebič, pokiaľ spadol do vody. V takom prípade okamžite odpojte výrobok z elektrického napájania.
- Nikdy neotvárajte žiadny z elektrických prevádzkových prostriedkov, ani do nich nestrkajte žiadne predmety. Takéto zásahy predstavujú ohrozenie života v dôsledku zásahu elektrickým prúdom.
- Používajte iba USB sieťový adaptér, ktorého technické údaje sa zhodujú s údajmi na výrobku.
- Používajte iba dodaný USB pripájací kábel.
- Nikdy nechytajte USB sieťový adaptér a USB pripájací kábel mokrymi rukami.
- Nikdy nevyfahujte zo zásuvky USB sieťový adaptér za USB pripájací kábel, ale uchopte vždy USB sieťový adaptér.
- Svietidlo neumiestňujte na vlhký alebo vodivý povrch.
- Pred montážou, demontážou, čistením alebo pokiaľ dlhší čas nepoužívate svetlo, vytiahnite sieťový USB sieťový adaptér zo zásuvky.
- Nezalamujte USB pripájací kábel a nepokladajte ho cez ostré hrany.
- Používajte výlučne dodané jednotlivé diely, v opačnom prípade zaniknú všetky nároky na záruku.
- Zdroj svetla si môže zákazník vymeniť sám.
- Akumulátor si vymieňa zákazník.
- Pokiaľ výrobok nepoužívate, čistíte ho alebo pokiaľ nastane porucha, vždy vypnite výrobok a vytiahnite USB sieťový adaptér zo zásuvky.



**Zabráňte nebezpečenstvu požiaru a poranení**

-  Nie je vhodné pre externé stmievače a elektronické spínače.
- Počas prevádzky nepozerajte do svetidla z krátkej vzdialenosti.
- LED diódy nepozorujte pomocou optického nástroja (napr. lupy).
- Pokryte svetlo, príp. USB sieťový adaptér utierkami, záclonami alebo inými predmetmi a dodržiavajte odstup od iných ľahko horľavých materiálov. Dbajte na dostatočnú cirkuláciu vzduchu a vzdialenosť okolo svetla. Nadmerná tvorba tepla môže viesť k požiaru.
- Nikdy neprevádzkujte výrobok v blízkosti zdrojov tepla, akými sú napríklad ohrevné telesá alebo iné zariadenia, ktoré vytvárajú teplo!
- Nehádzajte výrobok do ohňa a nevystavujte ho vysokým teplotám.
- Natiahnite USB pripájací kábel tak, aby sa oň nikto nepokýnal.

**Takto postupujete správne**

- Svetlo umiestnite tak, aby bolo chránené pred znečistením a príliš silným zahriatím.
- Vždy buďte opatrný! Vždy dbajte na to, čo robíte, a postupujte s rozumom. V žiadnom prípade nepoužívajte svetlo, keď ste nekoncentrovaný alebo sa necítite dobre.
- Pred použitím sa oboznámte so všetkými inštrukciami a obrázkami v tomto návode, ako aj s výrobkom.



**Bezpečnostné pokyny pre batérie/akumulátory**

-   **VAROVANIE! BATÉRIE UCHOVÁVAJTE MIMO DOSAHU DEŤÍ!**  
Prehltnutie môže zapríčiniť chemické popáleniny, perforáciu mäkkých tkanív a smrť. Ťažké popáleniny môžu nastať v priebehu 2 hodín po prehltnutí. Okamžite vyhľadajte lekára.
- Ihneď zlikvidujte opotrebované batérie/akumulátory. Držte nové a opotrebované batérie/akumulátory mimo dosahu detí. Pokiaľ si myslíte, že boli

batérie/akumulátory prehltnuté alebo sa nachádzajú v tele, okamžite vyhľadajte lekára.

- Vždy úplne zatvorte priehradku na batérie. Ak priehradka na batérie nie je bezpečne uzavretá, prestaňte výrobok používať, vyberte batérie a uchovávajte ich mimo dosahu detí.
-  **NEBEZPEČENSTVO VÝBUCHU!**  
Nikdy znovu nenabíjajte nenabíjateľné batérie. Neskratujte batérie/akumulátory ani ich neatvárajte. Dôsledkom môže byť prehriatie, nebezpečnosť požiaru alebo prasknutie.
- Nikdy nevyhadzujte batérie/akumulátory do ohňa alebo vody.
- Nevystavujte batérie/akumulátory mechanickému zaťaženiu.
- Používajte výlučne batérie/akumulátory podľa údajov v kapitole „Technické údaje“. Použitie nesprávnych batérií/akumulátorov môže viesť k požiaru alebo explózií.

**Riziko vytečenia batérií/akumulátorov**

- Zabráňte extrémnym podmienkam a teplotám, ktoré môžu pôsobiť na batérie/akumulátory, napr. na ohrevných telesách/zapríčinené priamym slnečným žiarením.
- Keď sú batérie/akumulátory vytečené, zabráňte kontaktu s pokožkou, očami a sliznicami s chemikáliami! Dotknuté miesta okamžite vypláchnite čistou vodou a vyhľadajte lekára!
-  **NOSTE OCHRANNÉ RUKAVICE!**  
Vytečené alebo poškodené batérie/akumulátory môžu pri dotyku s pokožkou zapríčiniť podráždenia. Preto v tomto prípade noste vhodné ochranné rukavice.
- V prípade vytečenia batérií/akumulátorov tieto batérie/akumulátory okamžite odstráňte, aby ste zabránili poškodeniu.
- Používajte iba batérie/akumulátory rovnakého typu. Nemiešajte staré batérie/akumulátory s novými!
- Vypnite svetlo  pomocou spínača ON-/OFF , keď sa výrobok nepoužíva dlhší čas.
- Používajte výlučne uvedený typ batérie/akumulátora!
- Nasadte batérie/akumulátory podľa označenia polarít (+) a (-) na batériu/akumulátor výrobku.

## ● Uvedenie do prevádzky

### ● Nabitie svetla

**Upozornenie:** Používajte USB sieťový adaptér (nie je súčasťou dodávky), ktoré poskytuje ochranné malé napätie (SELV) a zodpovedá bezpečnostnej norme EN 62368. Nabíjajte svetlo iba v interiéri, v suchých a uzavretých miestnostiach. Nabíjajte svetlo iba s dodaným USB pripájacím káblom! Používajte iba USB sieťový adaptér, ktorého technické údaje sa zhodujú s údajmi na výrobku.

**Upozornenie:** odstráňte všetok obalový materiál z výrobku.

- Zapnite svetlo [1] pomocou spínača ON-/OFF [8].
- Vytiahnite ochrannú krytku [10] z USB nabíjacej prípojky [9].
- Pripojte USB-C konektor [7] USB pripájacieho kábla [6] do USB nabíjacej prípojky [9].
- Zasuňte USB-A konektor [5] USB pripájacieho kábla [6] do vhodnej USB zdiery, napr. USB sieťového adaptéra (nie je súčasťou dodávky) alebo pod.

Počas procesu nabíjania svieti kontrolka načerveno. Keď kontrolka nesvieti, skontrolujte, či je spínač ON-/OFF [8] zapnutý.

- Nechajte svetlo [1] úplne nabíť. Keď je nabíjanie ukončené, zasvieti kontrolka nazeleno.
- Odpojte USB pripájací kábel [6] z USB zdiery a USB nabíjacej prípojky [9].
- Uzatvorte USB nabíjaciu prípojku [9] pomocou ochrannej krytky [10].

### ● Montáž svetla

**Upozornenie:** odstráňte všetok obalový materiál z výrobku.

- Zoskrutkujte rúrky [3] nožičky. Ak by ste chceli znížiť výšku svetla [1], využite dve alebo tri rúrky [3] nožičky.
- Naskrutkujte zoskrutkované rúrky [3] na nožičku svetla [4].
- Naskrutkujte svetlo [1] pomocou upevňovacej skrutky na nožičku. Dbajte na pevné osadenie.

## ● Zapínanie/vypínanie a stmievanie svetidla

**Upozornenie:** Pri vypnutí pomocou dotykového spínača [2] zostáva svetlo [1] v pohotovostnom režime. Keď svetlo [1] nepoužívate dlhší čas, nabite akumulátor doplna a vypnite svetlo [1] pomocou spínača ON-/OFF [8], aby ste ho úplne odpojili od napájania a aby ste šetřili akumulátor.

Spínač ON-/OFF [8]:

- Zapnite svetlo [1] pomocou spínača ON-/OFF [8], aby ste zabezpečili napájanie. Svetlo sa zapne.
- Vypnite svetlo [1] pomocou spínača ON-/OFF [8], aby ste ho úplne odpojili od elektrického napájania.

Dotykový spínač [2]/stlmenie svetla [1]:

- Dotýkajte dotykového spínača [2] dovtedy, kým nedosiahnete požadovaný stupeň stmievania.
- Krátko sa dotknite dotykového spínača [2], aby ste zapli alebo vypli svetlo [1].

**Upozornenie:** Pri vypnutí pomocou dotykového spínača [2] zostáva svetlo [1] v pohotovostnom režime a zvolený jas sa uloží.

## ● Demontáž

1. Vypnite svetlo [1] pomocou spínača ON-/OFF [8].
2. Odskrutkujte svetlo [1] z rúrky [3].
3. Vykrúťte skrutky [11] pomocou skrutkovača zo spodného krytu svetla [12] a vyberte ich. Dbajte na tesniaci krúžok [13].
4. Vykrúťte skrutky [23] pomocou skrutkovača z držiaka [15].
5. Opatrne zdvihnite blok základnej dosky z horného krytu svetla [19].
6. Vykrúťte skrutky [17] pomocou skrutkovača zo spínacej základnej dosky [18] a vyberte ich.
7. Opatrne potiahnite zástrčku kabeláže akumulátora [22] zo zasúvacieho konektora LED základnej dosky [24].

8. Vykruťte skrutky LED základnej dosky [25] na spodnej strane LED základnej dosky [14].  
Obidve základné dosky [18] [14] je teraz možné vybrať.
9. Odstráňte izolačnú pásku [21] zo snímača teploty [20] a z držiaka [15].
10. Opatrne vyberte akumulátor [16] z držiaka akumulátora [15].

## • Výmena batérie

Na výmenu akumulátora [16] dodržiavajte kroky 1 až 10 kapitoly „Demontáž“.

- Znovu opatrne nasadíte akumulátor [16] do držiaka [15] a opatrne zasuňte zástrčku kabeláže akumulátora [22] do konektora LED základnej dosky [24]. Dbajte na správne umiestnenie gumených západiek.
- Upevnite teplotný snímač [20] pomocou izolačného pásu [21] na nový akumulátor [16]. Dbajte na to, aby izolačná páska [21] obopínala aj držiak [15].
- Vymeňte držiak [15] na doske LED [14]. Pripevnite dosku LED [14] zdola pomocou skrutiek dosky LED [25].
- Znovu nasadíte spínaciu základnú dosku [18] do horného krytu svetla [19] a upevníte ju pomocou skrutiek [17].
- Nasadíte blok základnej dosky na horný kryt svetla [19]. Dbajte na správnu polohu skrutkového spoja držiaka [15], USB nabíjacej prípojky [9] a spínača ON-/OFF [8].
- Znovu zoskrutkujete držiak [15] pomocou skrutiek [23].
- Nasadíte spodný kryt svetla [12]. Dbajte na správnu polohu skrutkového spoja, USB nabíjacej prípojky [9], spínača ON-/OFF [8] a na správne umiestnenie tesniaceho krúžka [13].
- Upevníte spodný kryt svetla [12] pomocou skrutiek [11].

Náhradný akumulátor vráť. všetkých ostatných informácií a materiálov nájdete pod údajom čísla výrobku (pozrite si „Technické údaje“) v našom zákaznickom servise.

## • Výmena základnej dosky

Na výmenu základných dosiek [18] [14] dodržiavajte kroky 1 až 8 kapitoly „Demontáž“.

- Nasadíte držiak [15] na novú LED základnú dosku [14].
- Znovu zakrúťte obidve skrutky [25] do LED základnej dosky [14].
- Opatrne zasuňte zástrčku vedenia batérie [22] do konektora dosky LED [24]. Dbajte na správne umiestnenie gumených západiek.
- Znovu nasadíte spínaciu základnú dosku [18] do horného krytu svetla [19] a upevníte ju pomocou skrutiek [17].
- Nasadíte blok základnej dosky na horný kryt svetla [19]. Dbajte na správnu polohu skrutkového spoja držiaka [15], USB nabíjacej prípojky [9] a spínača ON-/OFF [8].
- Nasadíte spodný kryt svetla [12]. Dbajte na správnu polohu skrutkového spoja, USB nabíjacej prípojky [9], spínača ON-/OFF [8] a na správne umiestnenie tesniaceho krúžka [13].
- Upevníte spodný kryt svetla [12] pomocou skrutiek [11].

Náhradnú dosku LED vrátane všetkých ďalších informácií a materiálov môžete získať od nášho oddelenia služieb zákazníkom s uvedením čísla výrobku (pozri "Technické údaje").

## • Údržba a čistenie

### **⚠ VAROVANIE! OHROZENIE ŽIVOTA ZÁSAHOM ELEKTRICKÝM PRÚDOM!**

Pred všetkými prácami odpojte svetlo [1] z elektrickej siete. Na to vyťahnite USB pripájací kábel [6] z USB nabíjacej prípojky [9]. Vypnite svetlo [1] pomocou ON-/OFF-vypínača [8], aby ste ho úplne odpojili od elektrického napájania.

- Nepoužívajte žiadne rozpúšťadlá, benzín a. i. Svietidlo by sa pritom poškodilo.
- Na čistenie používajte iba suchú handričku, ktorá nepúšťa vlákna.

## ● Likvidácia



Obal pozostáva z ekologických materiálov, ktoré môžete odovzdať na miestnych recyklačných zberných miestach.



Všímajte si prosím označenie obalových materiálov pre triedenie odpadu, sú označené skratkami (a) a číslami (b) s nasledujúcim významom: 1–7: Plasty / 20–22: Papier a kartón / 80–98: Spojené látky



Vyhodte výrobok, keď už doslúžil. V záujme ochrany životného prostredia ho nevyhadzujte do domového odpadu, ale odovzdajte ho na odbornú likvidáciu. O zberných miestach a ich otváracích hodinách sa môžete informovať vo vašej príslušnej správe.

Chybné alebo použité batérie sa musia recyklovať v súlade s nariadením (EÚ) 2023/1542. Vráťte batérie a zariadenie prostredníctvom ponúkaných zberných zariadení.

### **Poškodenie životného prostredia spôsobené nesprávnou likvidáciou batérií/akumulátorov!**



Batérie sa nesmú likvidovať v domovom odpade. Môžu obsahovať jedovaté ťažké kovy a podliehajú opatreniam, ktoré sa týkajú zvláštneho odpadu. Chemické symboly ťažkých kovov sú nasledujúce: Cd = kadmium, Hg = ortuť, Pb = olovo. Preto odovzdajte opotrebované batérie do komunálneho zberného miesta.

## ● Záruka a servis

### ● Garančné prehlásenie

Na tento prístroj poskytujeme záruku 36 mesiacov od dátumu kúpy. Prístroj bol starostlivo vyrobený a podrobený dôkladnej kontrole kvality. V rámci záručnej doby bezplatne opravíme všetky chyby materiálu a výrobné chyby. Ak by sa však počas záručnej doby vyskytli nedostatky, odošlite prístroj na uvedenú adresu servisu s uvedením nasledovného čísla modelu: 14183605L / 14183601L.

Zo záruky sú vylúčené škody spôsobené neodbornou manipuláciou, nedodržaním návodu na obsluhu alebo zásahom neautorizovanej osoby, ako aj diely podlie-

hajúce opotrebovaniu (napr. osvetľovacie prostriedky). Poskytnutím záruky sa záručná doba nepredlžuje ani neobnovuje.

### ● Servisná adresa

Briloner Leuchten GmbH & Co. KG  
Am Steinbach 14  
59872 Meschede  
NEMECKO  
Tel.: +49 29 1 / 95 29 93-650  
Fax: +49 29 1 / 95 29 93-109  
E-mail: kundenservice@briloner.com  
www.briloner.com

**IAN 509487\_2507**

Pre všetky otázky majte pripravený pokladničný doklad a číslo výrobku (IAN 509487\_2507) ako dôkaz o kúpe.

### ● Prehlásenie o zhode CE

Tento výrobok a dodané batérie / akumulátory spĺňajú požiadavky platných európskych a národných smerníc. Zhoda bola overená. Príslušné vyhlásenia a dokumenty sú k dispozícii u výrobcu.



▲▲ Srbská značka zhody

### ● Výrobca

Briloner Leuchten GmbH & Co. KG  
Am Steinbach 14  
59872 Meschede  
NEMECKO

<b>Legenda korištenih piktograma</b> .....	Stranica	50
<b>Uvod</b> .....	Stranica	51
Namjenska uporaba.....	Stranica	51
Opseg isporuke.....	Stranica	51
Opis dijelova.....	Stranica	51
Tehnički podaci.....	Stranica	51
<b>Sigurnost</b> .....	Stranica	52
Sigurnosne napomene.....	Stranica	52
<b>Puštanje u rad</b> .....	Stranica	53
Punjenje svjetiljke.....	Stranica	53
Montaža svjetiljke.....	Stranica	54
Uključivanje/isključivanje i prigušenje svjetiljke.....	Stranica	54
<b>Demontaža</b> .....	Stranica	54
Zamjena baterije.....	Stranica	54
Zamjena ploče.....	Stranica	55
<b>Održavanje i čišćenje</b> .....	Stranica	55
<b>Zbrinjavanje</b> .....	Stranica	55
<b>Garancija i servis</b> .....	Stranica	56
Garancija.....	Stranica	56
Adresa servisa.....	Stranica	56
Izjava o sukladnosti.....	Stranica	56
Proizvođač.....	Stranica	56

Legenda korištenih piktograma			
	Pročitajte upute!		Nije prikladno za vanjske zamračivače i elektroničke prekidače.
	Samo za unutrašnje područje, za suhe i zatvorene prostorije.		Ovako postupate ispravno
<b>A</b>	Amperi	 A.C. a.c.	Izmjenični napon (vrsta struje i napona)
<b>Hz</b>	Herc (frekvencija)	 d.c. DC	Istosmjerni napon (vrsta struje i napona)
 <b>W</b>	Vat (snaga djelovanja)		Ambalažu i uređaj zbrinite na ekološki prihvatljiv način!
	Nosite zaštitne rukavice!		Pridržavajte se napomena za upozorenje i sigurnost!
	Upozorenje na strujni udar! Opasnost po život!		Opasnost po život i opasnost od nesreće za djecu mlađeg i starijeg uzrasta!
	Ugrožavanje okoliša zbog nepravilnog zbrinjavanja baterija / punjivih baterija!		USB priključak
	Dodirni prekidač	<b>SELV</b>	Zaštitni niski napon
	Zaštitna klasa III – zaštita od strujnog udara (opasna udarna struja) putem zaštitnog niskog napona (< 60 V DC)	 <b>IP44</b>	Vrsta zaštite (otporno na prskanje)
	Izvor svjetla ovog proizvoda može se zamijeniti.		Ambalaža se sastoji od 100 % recikliranog papira.
	Valoviti karton		Karton
	Papir		Polietilen tereftalat
	Polietilen (niska gustoća)		Sigurnosne napomene Upute za rukovanje
 <b>lm</b>	Svjetlosni tok u lumenima		Temperatura svjetla u Kelvinima
	Indeks uzvrata boje		Svjetiljku puniti samo isporučenim USB kabelom!
	Čuvati izvan dohvata djece!	<b>ta</b>	Najviša projektna temperatura / temperatura okoline



Produžite život baterije. Ako ne koristite svjetlo dulje vrijeme, isključite svjetlo pomoću prekidača za ON-/OFF.



Srpska oznaka sukladnosti

## Aku LED podna svjetiljka

### • Uvod



Čestitamo Vam na kupnji Vašeg novog uređaja. Time ste se odlučili za visokokvalitetan proizvod. Molimo da ove upute za uporabu pažljivo pročitate u cijelosti. Otvorene stranice sa slikama. Ove upute su sastavni dio ovog proizvoda i sadrže važne napomene o puštanju u rad i rukovanju. Uvijek se pridržavajte sigurnosnih uputa. Prije puštanja u rad, provjerite da li postoji ispravan napon i da li su svi dijelovi ispravno montirani. Ako imate pitanja ili ste nesigurni u vezi s rukovanjem ovim uređajem, molimo stupite u kontakt s prodajnim mjestom ili servisnom službom. Pažljivo sačuvajte ove upute i predajte ih po potrebi drugima.

### • Namjenska uporaba

Ova svjetiljka prikladna je za unutrašnje i vanjsko područje. Proizvod je predviđen samo za upotrebu u privatnim kućanstvima, a ne u komercijalnu upotrebu. Ovaj proizvod predviđen je za uobičajeni rad.

Punite svjetiljku samo u zatvorenom prostoru. Zaštite je tijekom postupka punjenja od izravne sunčeve svjetlosti kako biste spriječili pregrijavanje baterije. Ako je moguće, punite bateriju na temperaturi između 10 °C i 30 °C.

Ako ne upotrebljavate svjetiljku duže vrijeme (bez punjenja baterije), baterija se može oštetiti dubokim pražnjenjem. Punite bateriju najkasnije svakih 6 mjeseci kako biste spriječili duboko pražnjenje.

### • Opseg isporuke

Neposredno nakon raspakiranja uvijek provjerite da li je opseg isporuke potpun, te da li se uređaj nalazi u besprijekornom stanju.

- 1 Aku LED podna svjetiljka  
14183605L / 14183601L
- 1 Glava svjetiljke
- 4 Cijevi
- 1 Postolje svjetiljke
- 1 USB priključni kabel (USB-C na USB-A)

### 1 Upute za uporabu

#### • Opis dijelova

- 1 Svjetiljka
- 2 Dodirni prekidač
- 3 Cijev
- 4 Postolje svjetiljke
- 5 USB-A utikač
- 6 USB priključni kabel
- 7 USB-C utikač
- 8 Prekidač ON-/OFF
- 9 USB priključak za punjenje
- 10 Zaštitni poklopac
- 11 Vijci donjeg poklopca svjetiljke
- 12 Donji poklopac svjetiljke
- 13 Brtveni prsten
- 14 LED ploča
- 15 Držač
- 16 Punjiva baterija
- 17 Vijci ploče prekidača
- 18 Ploča prekidača
- 19 Gornji poklopac svjetiljke
- 20 Osjetnik temperature
- 21 Izolacijska traka
- 22 Utikač kablenskog spoja baterije
- 23 Vijci držača
- 24 Utični spoj LED ploče
- 25 Vijci LED ploče

#### • Tehnički podaci

##### Svjetiljka:

Model br.:	14183605L / 14183601L
Radni napon:	SELV 5 V === 0,88 A (USB)
Nazivna snaga:	maks. 4,4 W
Zaštitna klasa:	III /
Vrsta zaštite:	IP44
Trajanje punjenja:	oko 6 sati
Trajanje svijetljenja:	maks. 16 sati

##### Punjiva baterija:

Model br.:	BAT028
------------	--------

Tip: 18650-2P / 11NR19/66-2  
(Litij-ionska)  
Nazivna snaga: 3,7 V / 3000 mAh  
Utikač: PH2P

## LED modul:

Model br.: LFY2525FW  
Nazivna snaga: maks. 3,6 W  
Utikač: PH2P

Ovaj proizvod sadrži izvor svjetlosti klase energetske učinkovitosti „F“.

## ● Sigurnost



### Sigurnosne napomene

U slučaju šteta izazvanih nepridržavanjem ovih uputa za uporabu, gubi se pravo na garanciju! Za posljedice štete ne preuzimamo nikakvu odgovornost! Ne preuzimamo nikakvu odgovornost u slučaju materijalne štete ili tjelesnih ozljeda izazvanih nepropisnim rukovanjem ili nepridržavanjem sigurnosnih uputa!

-  **UPOZORENJE! OPASNOST PO ŽIVOT I OPASNOST OD NESREĆE ZA DJECU SVIH UZRASTA!**  
Djecu ne ostavljajte nikada bez nadzora s ambalažnim materijalom. Prijeti opasnost od gušenja ambalažnim materijalom. Djeca često podcjenjuju opasnosti. Djecu uvijek držite podalje od proizvoda.
- Ovaj uređaj mogu koristiti djeca od 8 godina i starija djeca, kao i osobe sa smanjenom tjelesnom, osjetilnom i mentalnom sposobnošću ili s manjkom iskustva, ako su pod nadzorom ili ako su upoznati sa sigurnom uporabom uređaja i razumiju opasnosti koje iz toga proizlaze. Djeca se ne smiju igrati s uređajem. Čišćenje i korisničko održavanje ne smiju vršiti djeca bez nadzora.

### OPASNOST OD OZLJEDA!

- Nemojte nemarno ostavljati svjetiljku ili materijal ambalaže. Plastične folije / vrećice, plastični dijelovi itd. mogli bi postati opasna dječja igračka.



**Izbjegnite opasnost po život od strujnog udara**

- Prije svake uporabe provjerite postoje li oštećenja na svjetiljki i USB priključnom kabelu. Nikada nemojte upotrebljavati svjetiljku ako utvrdite bilo kakva oštećenja.
- Obavezno izbjegavajte dodirivanje vodova koji provode napon i kontakte vodom ili drugim tekućinama.
- Nemojte uranjati proizvod ni USB mrežni adapter i USB priključni kabelu vodu ili druge tekućine.
- Nikada nemojte skladištiti proizvod tako da može pasti u kadu ili umivaonik.
- Nikada nemojte posezati za električnim uređajem ako je pao u vodu. U tom slučaju odvojite proizvod odmah iz napajanja.
- Nemojte nikada otvarati nešto od električne opreme, niti gurati neke predmete u istu. Takvi zahvati predstavljaju opasnost po život od strujnog udara.
- Upotrebljavajte samo USB mrežni adapter čiji se tehnički podaci podudaraju s podacima proizvoda.
- Upotrebljavajte samo isporučeni USB priključni kabel.
- Nikada nemojte dodirivati USB mrežni adapter i USB priključni kabel vlažnim rukama.
- USB mrežni adapter nikada nemojte izvlačiti iz utičnice povlačeći za USB priključni kabel, nego uvijek uhvatite USB mrežni adapter.
- Nemojte postavljati svjetiljku na vlažnu ili vodljivu podlogu.
- Prije montaže, demontaže, čišćenja ili kada dulje vrijeme ne koristite svjetiljku, uvijek izvucite USB mrežni adapter iz struje.
- Nemojte savijati USB priključni kabel i nemojte ga postavljati preko oštih rubova.
- Upotrebljavajte isključivo isporučene pojedinačne dijelove, u protivnom gubite sva prava na jamstvo.
- Kupac može zamijeniti izvor svjetla.
- Bateriju može zamijeniti kupac.
- Ako ne upotrebljavate proizvod, ako ga čistite ili ako se pojavi smetnja, uvijek isključite proizvod i izvucite USB mrežni adapter iz utičnice.



**Spriječite opasnost od požara i ozljeda**

-  Nije prikladno za vanjske zamračivače i elektroničke prekidače.

- Ne gledajte u rasvjetno tijelo s kratke udaljenosti dok je upaljeno.
- Ne gledajte u LED diode optičkim instrumentom (npr. povećalom).
- Nemojte prekrivati svjetiljku ili USB mrežni adapter krpama, zavjesama ili drugim predmetima i držite se podalje od drugih lako zapaljivih materijala. Pazite na dovoljnu cirkulaciju zraka i razmak oko svjetiljke. Prekomjerni razvoj topline može uzrokovati požar.
- Nemojte pokretati proizvod u blizini izvora topline kao što su, primjerice, grijalice ili drugi uređaji koji odašilju toplinu!
- Nemojte bacati proizvod u plamen i nemojte ga izlagati visokim temperaturama.
- Postavite USB priključni kabel tako da ne predstavlja opasnost od spoticanja.



### Ovako postupate ispravno

- Postavite svjetiljku tako da je zaštićena od onečišćenja i prejakog zagrijavanja.
- Uvijek budite pažljivi! Uvijek pazite što radite i budite razumni. Ni u kom slučaju nemojte upotrebljavati svjetiljku ako niste skoncentrirani ili se ne osjećate dobro.
- Prije uporabe, poučite sve upute i slike u ovim uputama te sam proizvod.



### Sigurnosne napomene za baterije / punjive baterije



#### **UPOZORENJE! ČUVAJTE BATERIJE IZVAN DOHVATA**

#### **DJECE!**

- Gutanje može uzrokovati kemijske opekline, perforaciju mekog tkiva i smrt. Teške opekline mogu se pojaviti u periodu od 2 sata nakon gutanja. Odmah potražite liječnika.
- Odmah zbrinite istrošene baterije / punjive baterije na otpad. Nove i rabljene baterije / punjive baterije držite izvan doseg djece. Ako mislite da je došlo do gutanja baterija / punjivih baterija ili da se one nalaze u vašem tijelu, odmah potražite liječničku pomoć.
- Uvijek potpuno zatvorite odjeljak za baterije. Ako odjeljak za baterije nije čvrsto zatvoren, prestanite koristiti proizvod, izvadite baterije i držite ih podalje od djece.



### **OPASNOST OD EKSPLOZIJE!**

- Nikada nemojte puniti baterije koje se ne mogu puniti. Nemojte kratko spojati baterije / punjive baterije i/ili nemojte ih otvarati. Posljedica mogu biti pregrijavanje, opasnost od požara ili pucanje.
- Nemojte bacati baterije / punjive baterije u vatru ili vodu.
- Baterije / punjive baterije nemojte izlagati mehaničkom opterećenju.
- Upotrebljavajte isključivo baterije / punjive baterije u skladu s informacijama u poglavlju „Tehnički podaci“. Uporaba pogrešnih baterija / punjivih baterija može prouzročiti požar ili eksploziju.

### Opasnost od baterija / punjivih baterija koje cure

- Spriječite ekstremne uvjete i temperature koje mogu utjecati na baterije / punjive baterije, npr. na radijatorima / putem izravne sunčeve svjetlosti.
- Ako su baterije / punjive baterije iscurile, izbjegavajte dodir kože, očiju i sluznica s kemikalijama! Pogođena mjesta odmah isperite čistom vodom i potražite liječnika!



### **NOSITE ZAŠTITNE RUKAVICE!**

- Baterije / punjive baterije koje cure ili su oštećene mogu uzrokovati opekline u dodiru s kožom. Stoga u tom slučaju nosite zaštitne rukavice.
- Ako baterije / punjive baterije cure, odmah ih uklonite iz proizvoda kako biste spriječili oštećenja.
- Upotrebljavajte samo baterije / punjive baterije jednakog tipa. Nemojte miješati stare baterije / punjive baterije s novima!
- Isključite svjetiljku [1] prekidačem za prekidača ON/OFF [8] ako dulje vrijeme ne upotrebljavate proizvod.
- Upotrebljavajte isključivo naveden tip baterija / punjivih baterija!
- Umetnite baterije / punjive baterije prema oznaci polariteta (+) i (-) na bateriji / punjivoj bateriji proizvoda.

## ● Puštanje u rad

### ● Punjenje svjetiljke

**Napomena:** upotrijebite USB mrežni adapter (nije sadržan u opsegu isporuke) koji isporučuje zaštitni niski

napon (SELV) i koji je u skladu sa sigurnosnom normom EN 62368. Puniti svjetiljku samo u unutrašnjem području, u suhim i zatvorenim prostorijama. Svjetiljku puniti samo isporučenim USB priključnim kabelom! Upotrebljavajte samo USB mrežni adapter čiji se tehnički podaci podudaraju s podacima proizvođača.

**Napomena:** Uklonite svu ambalažu s proizvoda.

- Uključite svjetiljku [1] prekidačem ON/OFF [8].
- Izvucite zaštitni poklopac [10] s USB priključka za punjenje [9].
- Priključite USB-C utikač [7] USB priključnog kabela [6] na USB priključak za punjenje [9].
- Utaknite USB-A utikač [5] USB priključnog kabela [6] u odgovarajuću USB utičnicu, npr. USB mrežni adapter (nije sadržan u opsegu isporuke) ili slično.

Kontrolna žaruljica svijetli crveno tijekom postupka punjenja. Ako kontrolna žaruljica ne svijetli, provjerite je li uključen prekidač ON/OFF [8].

- Pustite da se svjetiljka [1] napuni do kraja. Kada je dovršen postupak punjenja, kontrolna žaruljica svijetli zeleno.
- Odvojite USB priključni kabel [6] s USB utičnice i USB priključka za punjenje [9].
- Zatvorite USB priključak za punjenje [9] zaštitnim poklopcem [10].

## ● Montaža svjetiljke

**Napomena:** Uklonite svu ambalažu s proizvoda.

- Vijcima pričvrstite cijevi [3] uporišta. Ako želite smanjiti visinu svjetiljke [1], upotrijebite dvije ili tri cijevi [3] uporišta.
- Zavrnite zavrnute cijevi [3] na postolje svjetiljke [4].
- Zavrnite svjetiljku [1] pričvrstnim vijkom na postolje. Pazite na čvrst dosjed.

## ● Uključivanje/isključivanje i prigušenje svjetiljke

**Napomena:** Tijekom isključivanja dodirnim prekidačem [2], svjetiljka [1] ostaje u stanju pripravnosti. Ako svjetiljku [1] ne upotrebljavate duže vrijeme, u potpunosti napunite bateriju i isključite svjetiljku [1] prekidačem ON/OFF [8] kako biste je potpuno odvojili od opskrbe strujom i sačuvali bateriju.

Prekidač ON/OFF [8]:

- Uključite svjetiljku [1] na prekidaču ON/OFF [8] kako biste osigurali napajanje. Svjetiljka se uključuje.
- Isključite svjetiljku [1] na prekidaču ON/OFF [8] kako biste je potpuno odspojili s napajanja.

Dodirni prekidač [2] / prigušenje svjetiljke [1]:

- Dodirujte dodirni prekidač [2] sve dok ne postignete željenu fazu prigušivanja.
- Kratko dodirnite dodirni prekidač [2] kako biste svjetiljku [1] uključili ili isključili.

**Napomena:** tijekom isključivanja dodirnim prekidačem [2], svjetiljka [1] ostaje u stanju pripravnosti i odabrana jačina osvjetljenja se sprema.

## ● Demontaža

1. Isključite svjetiljku [1] ON-/OFF-prekidačem [8].
2. Odrvnite svjetiljku [1] s cijevi [3].
3. Odvijačem odvrnite vijke [11] iz donjeg poklopca svjetiljke [12] i skinite ga. Pazite na brtveni prsten [13].
4. Odvijačem odvrnite vijke [23] iz držača [15].
5. Oprezno podignite blok ploča iz gornjeg poklopca svjetiljke [19].
6. Odvijačem odvrnite vijke [17] iz ploče prekidača [18] i skinite je.
7. Oprezno izvucite utikač kablenskog spoja baterije [22] iz utičnog spoja LED ploče [24].
8. Odrvnite vijke LED ploče [25] na donjoj strani LED ploče [14].  
Sada možete izvaditi obje ploče [18] [14].
9. Uklonite izolacijsku traku [21] sa senzora temperature [20] i nosača [15].
10. Oprezno izvadite bateriju [16] iz držača baterije [15].

## ● Zamjena baterije

Za zamjenu baterije [16] pratite korake 1 do 10 poglavlja „Demontaža“.

- Oprezno umetnite bateriju [16] ponovno u držač [15] i oprezno utaknite utikač kablenskog spoja baterije [22] u utikač LED ploče [24]. Pazite na ispravan dosjed uklopnika.

- Pričvrstite osjetnik temperature [20] izolacijskom trakom [21] na novu bateriju [16].  
Uvjerite se da izolacijska traka [21] također obuhvaća držač [15].
  - Vratite držač [15] natrag na LED ploču [14]. Pričvrstite LED ploču [14] odzoddo s vijcima LED ploče [25].
  - Ploču prekidača [18] vratite u gornji poklopac svjetiljke [19] i pričvrstite je vijcima [17].
  - Postavite blok ploča u gornji poklopac svjetiljke [19]. Pazite na ispravno postavljanje vijčanog spoja držača [15], USB priključka za punjenje [9] i prekidača ON/OFF [8].
  - Držač [15] ponovno pričvrstite vijcima [23].
  - Postavite donji poklopac svjetiljke [12]. Pazite na ispravno postavljanje vijčanog spoja, USB priključka za punjenje [9], prekidača ON/OFF [8] i na ispravan dosjed brtvenog prstena [13].
  - Pričvrstite donji poklopac svjetiljke [12] vijcima [11].
- Rezervnu bateriju, uklj. sve dodatne informacije i materijale, možete dobiti uz navođenje broja artikla (pogledajte „Tehnički podaci“) kod naše korisničke službe.

## • Zamjena ploče

Za zamjenu ploča [18] [14] pratite korake 1 do 8 poglavlja „Demontaža“.

- Postavite držač [15] na novu LED ploču [14].
- Zavrnite oba vijka [25] ponovno u LED ploču [14].
- Pažljivo umetnite konektor ožičenja baterije [22] u konektor LED ploče [24]. Pazite na ispravan dosjed uklopnika.
- Ploču prekidača [18] vratite u gornji poklopac svjetiljke [19] i pričvrstite je vijcima [17].
- Postavite blok ploča u gornji poklopac svjetiljke [19]. Pazite na ispravno postavljanje vijčanog spoja držača [15], USB priključka za punjenje [9] i prekidača ON/OFF [8].
- Postavite donji poklopac svjetiljke [12]. Pazite na ispravno postavljanje vijčanog spoja, USB priključka za punjenje [9], prekidača ON/OFF [8] i na ispravan dosjed brtvenog prstena [13].
- Pričvrstite donji poklopac svjetiljke [12] vijcima [11].

Zamjensku LED ploču, uključujući sve daljnje informacije i materijale, možete dobiti od naše korisničke službe navodeći broj artikla (vidi "Tehnički podaci").

## • Održavanje i čišćenje

### **UPOZORENJE! OPASNO ZA ŽIVOT USLIJED ELEKTRIČNOG UDARA!**

Prije svih radova odvojite svjetiljku [1] iz strujne mreže. Za to izvucite USB priključni kabel [6] iz USB priključka za punjenje [9]. Isključite svjetiljku [1] na prekidaču za ON-/OFF [8] kako biste je potpuno odvojili od opskrbe strujom.

- Nemojte koristiti otapala, benzin ili sl. Svjetiljka bi se pritom oštetila.
- Koristite za čišćenje suhu krpu koja ne pušta vlakna.

## • Zbrinjavanje



Ambalaža se sastoji od ekološki neškodljivih materijala koje možete zbrinuti na lokalnim mjestima za reciklažu.



Uvažavajte obilježavanje ambalaže za odvajanje otpada, ono je obilježeno s kraticama (a) i brojevima (b) sa slijedećim značenjem: 1–7: plastika / 20–22: papir i karton / 80–98: miješani materijali.



Zbog zaštite okoliša ne bacajte dotrajali proizvod u kućni otpad, već ga predajte stručnom zbrinjavanju. Informacije o mjestima za sakupljanje otpada i njihovom radnom vremenu možete dobiti pri Vašem nadležnom općinskom uredu.

Neispravne ili iskorištene baterije moraju se reciklirati u skladu s Uredbom (EU) 2023/1542. Baterije i/ili uređaj vratite putem predviđenih sabirnih mjesta.

### **Šteta u okolišu zbog pogrešnog zbrinjavanja baterija / punjivih baterija!**



Baterije se ne smiju zbrinjavati u kućni otpad. Mogu sadržavati otrovne teške metale i podliježu obradi opasnog otpada. Kemijski simboli teških metala su sljedeći: Cd = kadmij, Hg = živa, Pb = olovo. Stoga istrošene baterije odnesite na komunalno sabirno mjesto.

## ● **Garancija i servis**

### ● **Garancija**

Pri kupnji dobivate 36 mjeseci garancije na ovaj uređaj. Uređaj je pažljivo proizveden i podvrgnut temeljitoj kontroli kvalitete. U razdoblju važeće garancije sve pogreške u materijalu i proizvodnji uklanjamo besplatno. Ako u garantnom roku uočite nedostatke, pošaljite nam uređaj na navedenu adresu servisa uz navođenje sljedećih brojeva modela: 14183605L / 14183601L.

Iz garancije su isključene štete nastale kao posljedica nepropisnog rukovanja, nepridržavanja uputa za uporabu ili zahvata od strane neovlaštenih osoba te potrošni dijelovi (kao npr. rasvjetno tijelo). Izvršenjem usluge pokrivena garancijom, garantni rok se ne produkuje niti počinje iznova.

1. U slučaju manjeg popravka jamstveni rok se produkuje onoliko koliko je kupac bio lišen uporabe stvari.
2. Međutim, kad je zbog neispravnosti stvari izvršena njezina zamjena ili njezin bitni popravak, jamstveni rok počinje teći ponovno od zamjene, odnosno od vraćanja popravljene stvari.
3. Ako je zamijenjen ili bitno popravljen samo neki dio stvari, jamstveni rok počinje teći ponovno samo za taj dio.

### ● **Adresa servisa**

Briloner Leuchten GmbH & Co. KG  
Am Steinbach 14  
59872 Meschede  
NJEMAČKA  
Tel.: +49 29 1 / 95 29 93-650  
Faks: +49 29 1 / 95 29 93-109  
E-mail: kundenservice@briloner.com  
www.briloner.com

**IAN 509487\_2507**

Za sve upite pripremite račun i broj artikla (IAN 509487\_2507) kao dokaz o kupnji.

### ● **Izjava o sukladnosti**

Ovaj proizvod i priložene baterije / punjive baterije ispunjavaju zahtjeve važećih europskih i nacionalnih

direktiva. Sukladnost je dokazana. Odgovarajuće izjave i dokumentacije pohranjene su kod proizvođača.











SRPSKA oznaka sukladnosti

### ● **Proizvođač**

Briloner Leuchten GmbH & Co. KG  
Am Steinbach 14  
59872 Meschede  
NJEMAČKA

<b>Legenda korišćenih piktograma</b> .....	Strana	58
<b>Uvod</b> .....	Strana	59
Namenska upotreba.....	Strana	59
Sadržaj pakovanja.....	Strana	59
Opis delova.....	Strana	59
Tehnički podaci.....	Strana	59
<b>Bezbednost</b> .....	Strana	60
Bezbednosna uputstva.....	Strana	60
<b>Puštanje u rad</b> .....	Strana	61
Punjenje lampe.....	Strana	61
Montaža lampe.....	Strana	62
Uključivanje / isključivanje i prigušivanje lampe.....	Strana	62
<b>Demontaža</b> .....	Strana	62
Zamena punjivih baterija.....	Strana	62
Zamena pločice.....	Strana	63
<b>Održavanje i čišćenje</b> .....	Strana	63
<b>Odlaganje</b> .....	Strana	63
<b>Servis</b> .....	Strana	64
Servisna adresa.....	Strana	64
Izjava o usaglašenosti.....	Strana	64
Proizvođač.....	Strana	64
<b>Garancija / Garantni List</b> .....	Strana	64

Legenda korišćenih piktograma			
	Pročitajte uputstva!		Nije pogodna za spoljne regulatore svetlosti i elektronske prekidače.
	Samo za zatvoreni prostor, za suve i zatvorene prostorije.		Ovako ćete postupiti ispravno
<b>A</b>	Amper		Naizmenični napon (vrsta struje i napona)
<b>Hz</b>	Herc (frekvencija)		Jednosmerni napon (vrsta struje i napona)
	Vat (aktivna snaga)		Odložite ambalažu i uređaj na ekološki prihvatljiv način!
	Nosite zaštitne rukavice!		Obratite pažnju na upozorenja i bezbednosna uputstva!
	Upozorenje na strujni udar! Opasnost po život!		Opasnost po život i opasnost od nesreće za decu!
	Šteta po životnu sredinu zbog nepravilnog odlaganja baterija / punjivih baterija!		USB priključak
	Senzorski prekidač	<b>SELV</b>	Mali zaštitni napon
	Klasa zaštite III - Zaštita od električnog udara (opasne struje kroz telo) putem niskog zaštitnog napona (< 60 V DC)		Klasa zaštite (otporna na prskanje)
	Izvor svetlosti ovog proizvoda se može menjati.		Pakovanje je napravljeno od 100 % recikliranog papira.
	Rebrasti karton		Karton
	Papir		Polietilen tereftalat
	Polietilen (male gustine)		Bezbednosne napomene
			Uputstva za postupanje
	Svetlosni fluks u lumenima		Temperatura lampe u Kelvinima
	Indeks reprodukcije boje		Punite lampu samo pomoću priloženog USB kabela!
	Držati van domašaja dece!	<b>ta</b>	Maksimalna referentna temperatura / temperatura okoline



Produžite vek trajanja punjive baterije. Ako ne koristite lampu duže vreme, isključite lampu pomoću prekidača za ON-/OFF.



Srpska oznaka usaglašenosti

## Aku LED podna lamp

### • Uvod



Čestitamo Vam na kupovini Vašeg novog uređaja. Ovom kupovinom odlučili ste se za visokokvalitetan proizvod. Molimo Vas da u potpunosti i pažljivo pročitate ovo uputstvo.

Otvorite stranicu sa ilustracijama. Ovo uputstvo pripada ovom proizvodu i sadrži važne informacije o puštanju u rad i rukovanju. Uvek se pridržavajte svih bezbednosnih uputstava. Pre puštanja u rad, proverite da li je prisutan tačan napon i da li su svi delovi ispravno instalirani. Ako imate pitanja ili ste nesigurni u korišćenju uređaja, obratite se svom prodavcu ili servisnom centru. Molimo da pažljivo čuvate ovo uputstvo i da ga po potrebi prosledite trećem licu.

### • Namenska upotreba

Ova lamp je pogodna za zatvoren i otvoren prostor. Proizvod je namenjen samo za upotrebu u privatnim domaćinstvima, a ne za komercijalnu upotrebu. Ovaj proizvod je namenjen za normalan rad.

Punite lampu samo u zatvorenom prostoru. Zaštite je od direktne sunčeve svetlosti tokom punjenja da biste sprečili pregrevanje baterije. Ako je moguće, punjivu bateriju punite na temperaturi između 10 °C i 30 °C.

Ako se lamp ne koristi duže vreme (bez punjenja punjive baterije), punjiva baterija se može oštetiti usled dubokog pražnjenja. Punite bateriju najmanje svakih 6 meseci da biste sprečili duboko pražnjenje.

### • Sadržaj pakovanja

Odmah nakon raspakivanja uvek proverite da li je sadržaj isporuke potpun kao i da li je uređaj u besprekornom stanju.

- 1 Aku LED podna lamp
- 14183605L / 14183601L
- 1 Glava lampe
- 4 Cevi
- 1 Postolje lampe
- 1 USB priključni kabl (USB-C na USB-A)

### 1 Uputstvo za rukovanje

#### • Opis delova

- 1 Lamp
- 2 Senzorski prekidač
- 3 Cev
- 4 Postolje lampe
- 5 USB-A utikač
- 6 USB priključni kabl
- 7 USB-C utikač
- 8 Prekidač za ON-/OFF
- 9 USB priključak za punjenje
- 10 Zaštitna kapa
- 11 Zavrtnji donjeg abažura lampe
- 12 Donji abažur lampe
- 13 Zaptivni prsten
- 14 LED pločica
- 15 Držač
- 16 Punjiva baterija
- 17 Zavrtnji pločice prekidača
- 18 Pločica prekidača
- 19 Gornji abažur lampe
- 20 Senzor temperature
- 21 Izolaciona traka
- 22 Utikač kabla punjive baterije
- 23 Zavrtnji držača
- 24 Konektor LED pločice
- 25 Zavrtnji LED pločice

#### • Tehnički podaci

##### Lampa:

Model br.:	14183605L / 14183601L
Радни напон:	SELV 5 V === 0,88 A (USB)
Nazivna snaga:	maks. 4,4 W
Klasa zaštite:	III /
Stepen zaštite:	IP44
Vreme punjenja:	oko 6 sati
Vreme gorenja:	maks. 16 sati

##### Punjiva baterija:

Model br.:	BAT028
------------	--------

Tip: 18650-2P / 11NR19/66-2  
(Litijum-jonska)  
Nazivna snaga: 3,7 V / 3000 mAh  
Utikač: PH2P

## LED modul:

Model br.: LFY2525FW  
Nazivna snaga: maks. 3,6 W  
Utikač: PH2P

Ovaj proizvod sadrži izvore svetlosti klase energetske efikasnosti "F".

## ● Bezbednost



### Bezbednosna uputstva

Svako oštećenje uzrokovano nepoštovanjem ovog uputstva za upotrebu poništava garanciju! Ne preuzimamo odgovornost za posledičnu štetu! Ne preuzimamo nikakvu odgovornost za materijalnu štetu ili povredu ljudi uzrokovane nepravilnim rukovanjem ili nepoštovanjem bezbednosnih uputstava!

#### ■ **UPOZORENJE! OPASNOST PO ŽIVOT I OPASNOST OD NESREĆE ZA DECU!**

Nikada ne ostavljajte decu bez nadzora sa ambalažnim materijalom. Postoji opasnost od gušenja ambalažnim materijalom. Deca često potcenjuju opasnosti. Decu stalno držite podalje od proizvoda.

- Ovaj uređaj mogu da koriste deca od 8 godina i preko, kao i osobe sa smanjenim psihičkim, senzornim ili mentalnim sposobnostima ili sa manjkom iskustva i znanja ako su pod nadzorom ili ako su poučeni u vezi sa bezbednom upotrebom uređaja i posledica koje iz toga proizilaze. Deca ne smeju da se igraju ovim uređajem. Čišćenje i održavanje ne smeju da obavljaju deca bez nadzora.

#### **OPASNOST OD POVREDE!**

- Ne ostavljajte lampu ili materijal za pakovanje razbacane. Plastične folije/kese, plastični delovi itd. mogu postati opasne igračke za decu.



#### **Izbegavajte opasnost po život od električnog udara**

- Pre svake upotrebe proverite da li na lampi i na USB priključnom kablju eventualno postoje oštećenja.

Nikada ne koristite lampu ako utvrdite bilo kakva oštećenja.

- Neophodno je izbegavati dodirivanje vodova pod naponom i kontakt s vodom ili drugim tekućinama.
- Ne uranjajte ni proizvod ni USB mrežni adapter i USB priključni kabl u vodu ili druge tečnosti.
- Nikada ne čuvajte proizvod tako da može upasti u kadu ili umivaonik.
- Nikada ne posežite za električnim uređajem koji je pao u vodu. U tom slučaju odmah odvojite proizvod sa strujnog napajanja.
- Nikada ne otvarajte neke od pogonskih sredstava i ne stavlajte u njih bilo kakve predmete. Takve intervencije predstavljaju opasnost po život od strujnog udara.
- Koristite samo USB mrežni adapter koji se podudara sa tehničkim podacima adaptera proizvoda.
- Koristite samo priloženi USB kabl za povezivanje.
- Nikada ne dodirujte USB mrežni adapter i USB priključni kabl vlažnim rukama.
- Nikada ne izvlačite USB mrežni adapter iz utičnice koristeći USB priključni kabl, već uvek uhvatite USB mrežni adapter.
- Ne postavljajte lampu na vlažnu ili provodnu površinu.
- Uvek isključite USB mrežni adapter iz utičnice pre montaže, demontaže, čišćenja ili kada ne koristite lampu neko vreme.
- Ne presavijajte USB priključni kabl i ne polazite ga preko oštrih ivica.
- Koristite isključivo isporučene pojedinačne delove, u suprotnom se gube sva prava na garanciju.
- Kupac može da zameni izvor svetlosti.
- Kupac može da zameni punjivu bateriju.
- Ukoliko ne koristite proizvod, čistite ga ili se pojavi smetnja, uvek isključite proizvod i izvucite USB mrežni adapter iz utičnice.



#### **Izbegavajte opasnost od požara i povrede**

-  Nije pogodna za spoljne regulatore svetlosti i elektronske prekidače.
- Tokom rada ne gledati u svetiljku sa kratkog rastojanja.
- Ne gledajte u LED lampice pomoću optičkog instrumenta (npr. lupe).

- Lampu, odn. USB mrežni adapter ne prekrivajte krpama, zavesama ili drugim predmetima i održavajte rastojanje u odnosu na druge lako zapaljive materijale. Vodite računa o dovoljnoj cirkulaciji vazduha i dovoljnom odstojanju oko lampe. Prekomerni razvoj toplote može dovesti do stvaranja požara.
- Ne koristite proizvod u blizini izvora toplote, kao što su na primer grejna tela ili drugi uređaji koji oslobađaju toplotu!
- Ne bacajte proizvod u vatru i ne izlažite ga visokim temperaturama.
- USB priključni kabl položite tako da ne možete da se spotaknete o njega.



### Ovako ćete postupiti ispravno

- Postavite lampu tako da je zaštićena od prljanja i jakog zagrevanja.
- Budite uvek oprezni! Uvek obratite pažnju na ono što radite i uvek postupajte razumno. Ni u kom slučaju ne koristite lampu ukoliko ste dekoncentrisani ili se ne osećate dobro.
- Upoznajte se pre upotrebe sa svim uputstvima i slikama u ovom uputstvu, kao i sa samim proizvodom.



### Bezbednosna uputstva za baterije / punjive baterije

-  **UPOZORENJE! DRŽITE BATERIJE VAN DOMAŠAJA DECE!**  
Gutanje može izazvati hemijske opekotine, perforaciju mekog tkiva i smrt. Teške opekotine mogu nastati u roku od 2 sata nakon gutanja. Odmah potražite savet lekara.
- Stare baterije / punjive baterije odmah odložite u otpad. Nove i stare baterije / punjive baterije čuvajte van domašaja dece. Ako sumnjate da je došlo do gutanja baterije / punjive baterije ili da se nalazi u telu, odmah se obratite lekaru.
- Uvek potpuno zatvorite odeljak za baterije. Ako odeljak za baterije nije dobro zatvoren, prestanite da koristite proizvod, izvadite baterije i držite ih dalje od dece.
-  **OPASNOST OD EKSPLOZIJE!**  
Nikada ne puniti baterije koje se ne mogu puniti. Nemojte da pravite kratak spoj i/ili otvarate

baterije/punjive baterije. To može dovesti do pregrevanja, opasnosti od požara ili pucanja.

- Nikada ne bacajte baterije/punjive baterije u vatru ili vodu.
- Ne izlažite baterije/punjive baterije mehaničkim opterećenjima.
- Koristite isključivo baterije / punjive baterije navedene u poglavlju „Tehnički podaci“. Korišćenje pogrešnih baterija / punjivih baterija može da dovede do požara ili eksplozije.

### Opasnost od curenja baterije/punjive baterije

- Izbegavajte ekstremne uslove i temperature koje mogu uticati na baterije / punjive baterije, npr. radiator ili direktna sunčeva svetlost.
- Ako su baterije / punjive baterije procurile, izbegavajte kontakt hemikalija sa kožom, očima i sluzokožom! Odmah isperite pogođena područja čistom vodom i potražite medicinsku pomoć!



### NOSITE ZAŠTITNE RUKAVICE!

- Baterije koje cure ili su oštećene / punjive baterije mogu izazvati hemijske opekotine ako dođu u kontakt sa kožom. U tom slučaju, nosite odgovarajuće zaštitne rukavice.
- U slučaju curenja baterija / punjivih baterija, odmah ih uklonite iz proizvoda da biste izbegli oštećenje.
- Koristite samo baterije / punjive baterije istog tipa. Ne mešajte stare baterije / punjive baterije sa novim!
- Isključite lampu [1] na prekidaču za ON-/OFF [8] ako se proizvod neće koristiti duži vremenski period.
- Koristite samo navedeni tip baterije / tip punjive baterije!
- Umetnite baterije / punjive baterije u skladu sa oznakama polariteta (+) i (-) na bateriji / punjivoj bateriji i proizvodu.

## ● Puštanje u rad

### ● Punjenje lampe

**Napomena:** Koristite USB mrežni adapter (nije uključen) koji obezbeđuje mali zaštitni napon (SELV) i koji je u skladu sa bezbednosnim standardom EN 62368. Puniti lampu samo u zatvorenom prostoru, u suvim i zatvorenim prostorijama. Puniti lampu samo pomoću priloženog USB priključnog kabla! Koristite

samo USB mrežni adapter koji se podudara sa tehničkim podacima adaptera proizvođača.

**Napomena:** Uklonite sav ambalažni materijal sa proizvoda.

- Uključite lampu [1] na prekidaču za ON-/OFF [8].
- Skinite zaštitnu kapu [10] sa USB priključka za punjenje [9].
- Priključite USB-C utikač [7] USB priključnog kabla [6] na USB priključak za punjenje [9].
- Umetnite USB-A utikač [5] USB priključnog kabla [6] u odgovarajuću USB utičnicu, npr. USB mrežni adapter (nije uključen) ili slično.

Tokom procesa punjenja, indikatorska lampica svetli crveno. Ako indikatorska lampica ne svetli, proverite da li je prekidač za ON-/OFF [8] uključen.

- Pustite da se lampa [1] potpuno napuni. Kada je proces punjenja završen, indikatorska lampica svetli zeleno.
- Izvucite USB priključni kabl [6] iz USB utičnice i USB priključka za punjenje [9].
- Zatvorite USB priključak za punjenje [9] zaštitnom kapom [10].

## ● Montaza lampe

**Napomena:** Uklonite sav ambalažni materijal sa proizvoda.

- Učvrstite cevi [3] noge stalka. Ako želite da smanjite visinu lampe [1], upotrebite dve ili tri cevi [3] noge stalka.
- Zavrnite spojene cevi [3] na postolje lampe [4].
- Učvrstite lampu [1] zavrtnjem za pričvršćivanje na nogu stalka. Uverite se da čvrsto pristaje.

## ● Uključivanje / isključivanje i prigušivanje lampe

**Napomena:** Prilikom isključivanja na senzorskom prekidaču [2], lampa [1] ostaje u režimu pripravnosti. Ako ne koristite lampu [1] duže vreme, potpuno napunite punjivu bateriju i isključite lampu [1] na prekidaču za ON-/OFF [8] da biste je potpuno odvojili sa napajanja i sačuvali punjivu bateriju.

Prekidač za ON-/OFF [8]:

- Uključite lampu [1] na prekidaču za ON-/OFF [8] da biste ponovo uspostavili napajanje. Lampa se uključuje.
- Isključite lampu [1] na prekidaču za ON-/OFF [8] da biste je potpuno odvojili sa napajanja.

Senzorski prekidač [2] / prigušivanje lampe [1]:

- Senzorski prekidač [2] dodirujte dok ne postignete željeni stepen prigušenja.
- Kratko dodirnite senzorski prekidač [2] da biste uključili ili isključili lampu [1].

**Napomena:** Prilikom isključivanja na senzorskom prekidaču [2], lampa [1] ostaje u režimu pripravnosti i izabrano osvetljenje se memoriše.

## ● Demontaža

1. Isključite lampu [1] na prekidaču za ON-/OFF [8].
2. Odrnite lampu [1] sa cevi [3].
3. Koristeći odvijač, odvrnite zavrtnje [11] sa donjeg poklopcu svetla [12] i uklonite ga. Obratite pažnju na zapfivni prsten [13].
4. Odrnite zavrtnje [23] odvijačem iz držača [15].
5. Pažljivo izvadite blok pločice iz gornjeg abažura lampe [19].
6. Odrnite zavrtnje [17] odvijačem iz pločice prekidača [18] i uklonite je.
7. Pažljivo izvucite utikač kabla punjive baterije [22] iz konektora LED pločice [24].
8. Odrnite zavrtnje LED pločice [25] na donjoj strani LED pločice [14].  
Obe pločice [18] [14] sada se mogu izvaditi.
9. Uklonite izolacionu traku [21] sa senzora temperature [20] i držača [15].
10. Oprezno izvadite punjivu bateriju [16] iz držača punjive baterije [15].

## ● Zamena punjivih baterija

Da biste zamenili punjivu bateriju [16], pratite korake od 1 do 10 navedene u poglavlju „Demontaža“.

- Ponovo oprezno postavite punjivu bateriju [16] u držač [15] i umetnite utikač kabla punjive baterije [22] pažljivo u konektor LED pločice [24]. Proverite da li je uklopni jezičak pravilno postavljen.
- Pričvrstite senzor temperature [20] izolacionom trakom [21] na novu punjivu bateriju [16]. Uverite se da izolaciona traka [21] takođe obuhvata držač [15].
- Vratite držač [15] na LED ploču [14]. Zavrните LED ploču [14] odozdo pomoću šrafova LED ploče [25].
- Ponovo postavite pločicu prekidača [18] u gornji abažur lampe [19] i pričvrstite zavrtnjima [17].
- Stavite blok pločice u gornji abažur lampe [19]. Vodite računa o pravilnom pozicioniranju zavrtnjeva držača [15], USB priključka za punjenje [9] i prekidača za ON-/OFF [8].
- Ponovo učvrstite držač [15] zavrtnjima [23].
- Postavite donji abažur lampe [12]. Vodite računa o pravilnom pozicioniranju zavrtnjeva, USB priključka za punjenje [9], prekidača za ON-/OFF [8] i pravilnom naleganju zaptivnog prstena [13].
- Učvrstite donji abažur lampe [12] zavrtnjima [11].

Rezervnu punjivu bateriju, uklj. dodatne informacije i materije, možete nabaviti od naše službe za korisnike tako što ćete navesti broj artikla (pogledajte deo „Tehnički podaci“).

## • Zamena pločice

Da biste zamenili pločicu [18] [14], pratite korake od 1 do 8 navedene u poglavlju „Demontaža“.

- Postavite držač [15] na novu LED pločicu [14].
- Zavrните dva zavrtnja [25] ponovo u LED pločicu [14].
- Pažljivo umetnite konektor za ožičenje baterije [22] u konektor [24] LED ploče. Proverite da li je uklopni jezičak pravilno postavljen.
- Ponovo postavite pločicu prekidača [18] u gornji abažur lampe [19] i pričvrstite zavrtnjima [17].
- Stavite blok pločice u gornji abažur lampe [19]. Vodite računa o pravilnom pozicioniranju zavrtnjeva držača [15], USB priključka za punjenje [9] i prekidača za ON-/OFF [8].

- Postavite donji abažur lampe [12]. Vodite računa o pravilnom pozicioniranju zavrtnjeva, USB priključka za punjenje [9], prekidača za ON-/OFF [8] i pravilnom naleganju zaptivnog prstena [13].

- Učvrstite donji abažur lampe [12] zavrtnjima [11].

Rezervnu LED ploču, uključujući sve dodatne informacije i materijale, možete dobiti od naše službe za korisnike navođenjem broja artikla (videti „Tehnički podaci“).

## • Održavanje i čišćenje

### **⚠ UPOZORENJE! OPASNOST PO ŽIVOT USLED STRUJNOG UDARA!**

Odvojite lampu [1] sa električne mreže pre obavljanja bilo kakvih radova. Da biste to uradili, izvucite USB priključni kabl [6] iz USB priključka za punjenje [9]. Isključite lampu [1] na prekidaču za ON-/OFF [8] da biste je potpuno odvojili sa napajanja.

- Ne koristite nikakve rastvarače, benzin ili slično. To bi oštetilo lampu.
- Za čišćenje koristite samo suhu krpu koja ne ostavlja dlalice.

## • Odlaganje



Ambalaža je napravljena od ekološki prihvatljivih materijala koje možete odložiti na lokalnim mestima za reciklažu.



Obraćajte pažnju na označavanje ambalažnog materijala prilikom odvajanja otpada, oni su označeni skraćenicama (a) i brojevima (b) sa sledećim značenjem: 1–7: plastika/20–22: papir i karton/80–98: kompozitni materijali.



U interesu zaštite životne sredine, ne bacajte svoj proizvod zajedno sa kućnim otpadom kada je ispunio svoju svrhu, već ga odložite na propisan način. Više o sabirnim mestima i njihovom radnom vremenu možete da saznate od vaše odgovorne uprave.

Neispravne ili iskorišćene baterije moraju da se recikliraju u skladu sa Uredbom (EU) 2023/1542. Vratite baterije i/ili uređaj preko predviđenih sistema za sakupljanje.

## Ekološke štete zbog nepravilnog odlaganja baterija/punjivih baterija!



Baterije se ne smeju odlagati sa kućnim otpadom. One mogu da sadrže toksične teške metale i podležu tretmanu opasnog otpada. Hemijski simboli teških metala su sledeći: Cd = kadmijum, Hg = živa, Pb = olovo. Zato korišćene baterije predajte u komunalni sabirni centar.

## • Servis

### • Servisna adresa

Briloner Leuchten GmbH & Co. KG  
Am Steinbach 14  
59872 Meschede  
NEMAČKA  
Tel.: +49 29 1 / 95 29 93-650  
Fax: +49 29 1 / 95 29 93-109  
E-Mail: kundenservice@briloner.com  
www.briloner.com

**IAN 509487\_2507**

Za sva pitanja, pripremite račun i broj artikla (IAN 509487\_2507) kao dokaz kupovine.

### • Izjava o usaglašenosti CE

Ovaj proizvod i priložene baterije / punjive baterije ispunjavaju zahteve važećih evropskih i nacionalnih direktiva. Usklađenost je demonstrirana. Odgovarajućim deklamacijama i dokumentima se deponuju kod proizvođača.



Spaska oznaka usaglašenosti

### • Proizvođač

Briloner Leuchten GmbH & Co. KG  
Am Steinbach 14  
59872 Meschede  
NEMAČKA

Dobavljač će biti u stanju da, tokom i nakon isteka garantnog perioda / perioda usaglašenosti, obezbedi pružanje usluga, to znači održavanje i popravke i dostupnost rezervnih delova, priključnih uređaja i sličnih delova.

## • Garancija / Garantni List

Poštovani,

Ovim putem Vas upoznajemo sa Vašim pravima i obavezama koje proističu iz Zakona o zaštiti potrošača, a u pogledu ostvarivanja prava iz garancije.

Ova garancija ni na koji način ne utiče, niti isključuje prava koja kupac ima u skladu sa važećim Zakonom o zaštiti potrošača po osnovu zakonske odgovornosti prodavca za nesaobraznost robe ugovoru koja traje 2 godine od dana kada je roba predana kupcu.

Davalac garancije ovom izjavom preuzima obavezu da kupcima svojih aparata, a pod uslovima definisanim u ovoj izjavi, obezbedi:

- besplatno otklanjanje kvarova u garantnom roku, koji bi nastali kod uobičajene upotrebe ili zbog grešaka u proizvodnji i materijalu, ili
- zamenu aparata, u garantnom roku predviđenim ovom garancijskom izjavom, u slučaju da opravka nije moguća, ili
- ako otklanjanje kvara nije moguće, kupac ima pravo da zahteva od prodavca povrat novca.

Ukupan rok garancije je 3 godine.

Garantni rok počinje da važi od datuma kupovine proizvoda, odnosno od prijema istog od strane kupca, a što se dokazuje fiskalnim računom.

### Kako izjaviti reklamaciju?

Molimo Vas:

- da pozovete korisnički servis: 0800-300-199
- pošaljete e-mail na: kontakt@lidl.rs
- posetite najbližu Lidl prodavnicu.

Da bismo osigurali najbržu asistenciju, molimo da sačuvate fiskalni račun i date ga na uvid prilikom izjavljivanja reklamacije.

Garancija važi na teritoriji Republike Srbije.

Kupac može da izjavi reklamaciju usmeno u nekom od prodajnih objekata Lidl Srbija KD, odnosno telefonom, pisanim putem ili elektronskim putem na kontakte kompanije Lidl Srbija KD, uz dostavu računa na uvid.

U cilju ispravnog funkcionisanja proizvod se koristi u skladu sa njegovom namenom i Uputstvom za upotrebu.

Na zahtev kupca, koji je izjavljen u garantnom roku, prodavac će izvršiti otklanjanje kvarova i nedostataka na proizvodu u roku predviđenim Zakonom.

**Garantni uslovi:**

Pre obraćanja prodavcu za tehničku pomoć, potrebno je proveriti ispravnost instalacije i ostalih potrebnih uslova naznačenih u Uputstvu za upotrebu.

Kupac je dužan da prodavcu preda sve pripadajuće delove proizvoda koje je preuzeo u trenutku kupovine.

**Popravke u roku garancije:**

Garancija važi počev od dana kada je roba predata kupcu, a na osnovu fiskalnog odsečka. U istom periodu davalac garancije, odnosno prodavac je u obavezi da otkloni sve tehničke kvarove bez naknade, u zakonskom roku.

**Garancija ne važi u sledećim slučajevima:**

1. Ukoliko prodavcu uz aparat nije priložen fiskalni račun sa datumom prodaje.
2. Ukoliko je kvar prouzrokovan udarom groma, strujnim udarom ili sličnim delovanjem spoljne sile na sam uređaj (požar, poplava, naponski udar...).
3. Ukoliko su nastali kvarovi i oštećenja na uređaju posledica delovanja spoljnih uticaja, kao što su: velika vlaga, previsoka i suviše niska temperatura (pucanje cevi usled smrzavanja, oštećenja gumenih delova, rđanje, itd.)
4. Ukoliko proizvod nije korišćen u skladu sa Uputstvom za upotrebu.
5. Ukoliko je proizvod pokušalo da popravi treće neovlašćeno lice.
6. Ukoliko proizvod nije korišćen u skladu sa namenom.
7. Ukoliko je čišćenje i održavanje uređaja urađeno protivno Uputstvu za upotrebu.
8. Ukoliko je proizvod korišćen u profesionalne svrhe.

Naziv proizvoda:	Aku LED podna lampa
Model:	14183605L / 14183601L
IAN/Serijski broj:	IAN 509487_2507
Proizvođač:	Briloner Leuchten GmbH & Co. KG Am Steinbach 14 59872 Meschede NEMAČKA
Davalac garancije- uvoznik:	Lidl Srbija KD Prva južna radna 3 22330 Nova Pazova Republika Srbija Tel. 0800-300-199 E-mail: kontakt@lidl.rs
Datum predaje robe potrošaču:	datum sa fiskalnog računa
Uvozi i stavlja u promet:	Lidl Srbija KD Prva južna radna 3 22330 Nova Pazova Republika Srbija Tel. 0800-300-199 E-mail: kontakt@lidl.rs

<b>Легенда за употребените пиктограми</b> .....	Страница	68
<b>Вовед</b> .....	Страница	69
Наменета употреба.....	Страница	69
Содржина на испорака.....	Страница	69
Делумен опис.....	Страница	69
Технички податоци.....	Страница	70
<b>Безбедност</b> .....	Страница	70
Безбедносни информации.....	Страница	70
<b>Пуштање во употреба</b> .....	Страница	72
Полнење на ламбата.....	Страница	72
Монтирање на ламбата.....	Страница	72
Вклучете/исклучете го светлото и затемнете го.....	Страница	72
<b>Демонтажа</b> .....	Страница	73
Замена на батеријата.....	Страница	73
Замена на плочата.....	Страница	73
<b>Одржување и чистење</b> .....	Страница	74
<b>Исфрлање</b> .....	Страница	74
<b>Гаранција и сервис</b> .....	Страница	74
Гаранција.....	Страница	74
Адреса на сервисот.....	Страница	75
Декларација за сообразност.....	Страница	75
Производител.....	Страница	75

Легенда за употребените пиктограми			
	Прочитајте ги упатствата!		Не е погодно за надворешни затемнувачи и електронски прекинувачи.
	Само за внатрешна употреба, во суви и затворени простори.		Како да постапувате правилно
<b>A</b>	Ампери	 A.C. a.c.	Наизменичен напон (струја и тип на напон)
<b>Hz</b>	Херц (фреквенција)	 d.c. DC	Еднонасочен напон (струја и вид на напон)
	Ват (активна моќност)		Отстранете ја амбалажата и уредот на еколошки начин!
	Носете заштитни ракавици!		Внимавајте на предупредувањата и безбедносните информации!
	Предупредување за електричен удар! Опасност по живот!		Опасност по живот и несреќи за деца!
	Штета за животната средина поради неправилно отстранување на батериите!		USB-приклучок
	Прекинувач на допир	<b>SELV</b>	Безбедносен екстра низок напон
	Класа на заштита III - Заштита од електричен удар (опасни телесни струи) преку безбедносен екстра низок напон (< 60 V DC)	 IP44	Вид на заштита (отпорност на прскање)
	Изворот на светлина на овој производ е заменлив.		Пакувањето е направено од 100 % рециклирана хартија.
	Брановиден картон		Картон
	Хартија		Полиетилен терефталат
	Полиетилен (мала густина)		Безбедносни информации Упатства за ракување
	Светлосен флуks во лумени		Температура на светлината во келвини
	Индекс на рендерирање на бои		Полнете ја ламбата само со вклучениот USB-кабел!

	Чувајте надвор од опсегот на деца!	<b>ta</b>	највисока оценета/амбиентална температура
	Продолжете го животниот век на вашата батерија. Ако не ја користите ламбата подолго време, исклучете го со прекинувачот за ON-/OFF.		Српска ознака за сообразност

## Подна LED-ламба на батерии

### • Вовед



Честитки за купувањето на вашиот нов уред. Избравте производ со висок квалитет. Внимателно и целосно прочитајте го ова упатство за ракување.

Отворете ја страницата со илустрациите. Ова упатство е придружувано од овој производ и содржи важни информации за пуштање во употреба и ракување. Секогаш следете ги сите безбедносни информации. Пред пуштање во работа, проверете дали е присутен точниот напон и дали сите делови се правилно инсталирани. Доколку имате какви било прашања или не сте сигурни како да го користите уредот, контактирајте го вашиот продавач или сервисен центар. Внимателно чувајте ги овие упатства и доколку е потребно, предајте ги на трети лица.

### • Наменета употреба

Оваа ламба е погодна за внатрешна и надворешна употреба. Производот е наменет само за употреба во приватни домаќинства, а не за комерцијална употреба. Овој производ е наменет за нормално работење.

Полнете ја ламбата само во затворен простор. Заштитете го од директна сончева светлина додека се полни за да спречите прегревање на батеријата. Доколку е можно, полнете ја батеријата на температура помеѓу 10 °C и 30 °C.

Ако ламбата не се користи долго време (без полнење на батеријата), батеријата може да се оштети од длабоко празнење. Полнете ја батеријата најмалку на секои 6 месеци за да спречите длабоко празнење.

### • Содржина на испорака

Веднаш по распакувањето, секогаш проверете го испорачаниот пакет за комплетност и дали уредот е во беспрекорна состојба.

- 1 Подна LED-ламба на батерии 14183605L / 14183601L
- 1 Глава на ламбата
- 4 Цевки
- 1 Основа на ламбата
- 1 USB-приклучен кабел (USB-C на USB-A)
- 1 Упатства за ракување

### • Делумен опис

- 1 Светлина
- 2 Прекинувач на допир
- 3 Цевка
- 4 Основа на ламбата
- 5 USB-A приклучок
- 6 USB-приклучен кабел
- 7 USB-C приклучок
- 8 Прекинувач ON-/OFF
- 9 USB-приклучок за полнење
- 10 Заштитно капаче
- 11 Завртки на долниот капак на ламба
- 12 Долен капак на ламба
- 13 Заптивен прстен
- 14 LED-плоча
- 15 Држач
- 16 Батерија
- 17 Завртки на прекинувачката табла
- 18 Прекинувачка табла
- 19 Горен капак на ламба
- 20 Сензор за температура
- 21 Изолациска лента
- 22 Приклучок на кабел за батерија
- 23 Завртување на држачот
- 24 Конектор на LED-плочата

## 25 Завртки на LED-плочата

### ● Технички податоци

#### Светлина:

Број на модел:	14183605L / 14183601L
Работен напон:	SELV 5 V === 0,88 A (USB)
Номинална моќност:	макс. 4,4 W
Класа на заштита:	III / ⚡
Вид на заштита:	IP44
Време на полнење:	прибл. 6 Часови
Време на светење:	макс. 16 Часови

#### Батерија:

Број на модел:	BAT028
Тип:	18650-2P / 11NR19/66-2 (Литиум-јонски)
Номинална моќност:	3,7 V / 3000 mAh
Приклучок:	PH2P

#### LED-модул:

Број на модел:	LFY2525FW
Номинална моќност:	макс. 3,6 W
Приклучок:	PH2P

Овој производ содржи извори на светлина од класа на енергетска ефикасност „F“.

### ● Безбедност



#### Безбедносни информации

Во случај на штета предизвикана од непочитување на овие упатства за ракување, гаранцијата се поништува! Не се презема одговорност за последователната штета! Не се презема одговорност за материјални штети или лична штета предизвикана од неправилно ракување или непочитување на безбедносните информации!



#### ДЕЦА!

Никогаш не оставајте ги децата без надзор со материјалот за пакување. Постои ризик од задушување од материјалот за пакување. Децата честопати ги потценуваат опасностите. Секогаш држете ги децата подалеку од производот.

#### **⚠ ПРЕДУПРЕДУВАЊЕ! РИЗИК ПО ЖИВОТОТ И НЕСРЕЌИ ЗА МАЛИ ДЕЦА И**

- Овој апарат може да го користат деца на возраст од 8 години и повеќе и лица со намалени физички, сензорни или ментални способности или недостаток на искуство и знаење, доколку се под надзор или се обучени за безбедна употреба на апаратот и ги разбираат опасностите што произлегуваат од тоа. На децата не им е дозволено да си играат со уредот. Чистењето и одржувањето од страна на корисникот не треба да го вршат деца без надзор.

#### **⚠ ОПАСНОСТ ОД ПОВРЕДА!**

- Не оставајте ја ламбата или материјалот за пакување невнимателно расфрлани наоколу. Пластичните фолии/кеси, пластичните делови итн. би можеле да станат опасни играчки за децата.



#### Избегнувајте опасност по животот од електричен удар

- Пред секоја употреба, проверете ги ламбата и USB-приклучниот кабел за евентуални оштетувања. Никогаш не користете ја ламбата ако забележите какво било оштетување.
- Внимавајте да избегнувате допирање на жици под напон и контакт со вода или други течности.
- Не го потопувајте производот, USB-адаптерот за напојување или USB-приклучниот кабел во вода или други течности.
- Никогаш не складирајте го производот на таков начин што може да падне во вода или мијалник.
- Никогаш не кревајте електричен уред ако паднал во вода. Во таков случај, веднаш исклучете го производот од напојувањето.
- Никогаш не отворајте електрични уреди и не вметнувајте предмети во нив. Ваквите интервенции претставуваат ризик по животот од електричен удар.
- Користете само USB-адаптер за напојување чии спецификации се совпаѓаат со оние на производот.
- Користете го само испорачаниот USB-приклучен кабел.
- Никогаш не допирајте го USB-адаптерот за напојување и USB-приклучниот кабел со влажни раце.

- Никогаш не вадете го USB-адаптерот за напојување од приклучокот држејќи го за USB-приклучниот кабел, секогаш држете го USB-адаптерот за напојување.
- Не ставајте ја ламбата на влажни или спроводливи површини.
- Секогаш исклучувајте го USB-адаптерот за напојување од штекерот пред монтажа, демонтажа, чистење или ако не ја користите ламбата подолго време.
- Не виткајте го USB-приклучниот кабел и не ставајте го преку остри рабови.
- Користете ги само испорачаните делови, во спротивно сите гаранциски барања ќе бидат поништени.
- Изворот на светлина може да се замени од страна на купувачот.
- Батеријата може да ја замени купувачот.
- Кога не е во употреба, го чистите или ако се појави дефект, секогаш исклучувајте го производот и исклучете го USB-адаптерот за напојување од штекерот.



### Избегнувајте опасности од пожар и повреди



- Не е погодно за надворешни затемнувачи и електронски прекинувачи.
- Не гледајте директно во сијалицата кога е вклучена.
- Не гледајте во LED-диодите со оптички инструмент (на пр. лула).
- Не покривајте ја ламбата или USB-адаптерот за напојување со крпи, завеси или други предмети и држете ја подалеку од други запаливи материјали. Обезбедете соодветна циркулација на воздух и растојание околу ламбата. Прекумерното генерирање на топлина може да доведе до пожар.
- Не користете го производот во близина на извори на топлина, како што се радијатори или други уреди што емитуваат топлина!
- Не фрлајте го производот во оган или не изложувајте го на високи температури.
- Поставете го USB-приклучниот кабел така што нема да претставува опасност од сонпување.



### Како да постапувате правилно

- Поставете ја ламбата така што ќе биде заштитена од нечистотија и прекумерна топлина.
- Секогаш бидете внимателни! Секогаш бидете внимателни што правите и секогаш постапувајте разумно. Никогаш не користете ја ламбата ако не можете да се концентрирате или се чувствувате лошо.
- Пред употреба, запознајте се со сите упатства и илустрации во ова упатство, како и со самиот производ.



### Безбедносни информации за батери



### **ПРЕДУПРЕДУВАЊЕ! ЧУВАЈТЕ ГИ БАТЕРИИТЕ ПОДАЛЕКУ ОД ДОФАТ НА ДЕЦА!**

Голтањето може да предизвика хемиски изгореници, перфорација на меките ткива и смрт. Може да се појават тешки изгореници во рок од 2 часа по голтањето. Веднаш побарајте лекар.

- Веднаш фрлете ги искористените батери.
- Чувајте ги новите и користените батери подалеку од дофат на деца. Доколку мислите дека батериите се проголтани или се наоѓаат во вашето тело, веднаш побарајте лекарска помош.
- Секогаш целосно затворајте ја преградата за батерија. Доколку преградата за батерија не е безбедно затворена, престанете да го користите производот, извадете ги батериите и држете ги подалеку од дофат на деца.
- **ОПАСНОСТ ОД ЕКСПЛОЗИЈА!** Никогаш не полнете батери што не се полнат. Не предизвикувајте краток спој или не отворајте батери. Може да дојде до прегревање, опасност од пожар или пукање.
- Никогаш не фрлајте батери во оган или вода.
- Не изложувајте ги батериите на никаков механички стрес.
- Користете батери што можат да се полнат само како што е наведено во поглавјето „Технички податоци“. Користењето на неправилни батери може да предизвика пожар или експлозија.

## Ризик од истекување на батеријата

- Избегнувајте екстремни услови и температури што можат да влијаат на батериите, како што се близина на радијатори или директна сончева светлина.
- Доколку батериите протекуваат, избегнувајте контакт на хемикалиите со кожата, очите и слузницата! Веднаш исплакнете ги засегнатите области со чиста вода и побарајте лекарска помош!



### НОСЕТЕ ЗАШТИТНИ РАКАВИЦИ!

- Протекувањето или оштетувањето на батериите може да предизвика изгореници ако дојдат во контакт со кожата. Затоа, носете соодветни заштитни ракавици во овој случај.
- Во случај на протекување на батериите, веднаш отстранете ги од производот за да избегнете оштетување.
- Користете само батерии од ист тип. Не мешајте стари батерии со нови!
- Исклучете ја ламбата [1] користејќи го прекинувачот за ON-/OFF [8] ако производот не се користи подолг временски период.
- Користете го само наведениот тип на батерија!
- Вметнете ги батериите според ознаките за поларитет (+) и (-) на батеријата и производот.

## Пуштање во употреба

### Полнење на ламбата

**Забелешка:** Користете USB-адаптер за напојување (не е вклучен) кој снабдува безбедносен екстра низок напон (SELV) и е во согласност со безбедносниот стандард EN 62368. Полнете ја ламбата само во затворен простор, во суви и затворени соби. Полнете ја ламбата само со вклучениот USB-приклучен кабел! Користете само USB-адаптер за напојување чии спецификации се совпаѓаат со оние на производот.

**Забелешка:** Отстранете го целиот материјал за пакување од производот.

- Вклучете ја ламбата [1] користејќи го прекинувачот за ON-/OFF [8].
- Повлечете го заштитно капаче [10] од USB-приклучокот за полнење [9].

- Поврзете го USB-C приклучокот [7] на USB-приклучниот кабел [6] со USB-приклучокот за полнење [9].
- Вклучете го USB-A приклучокот [5] на USB-приклучниот кабел [6] во соодветен USB приклучок, на пр., USB-адаптер за напојување (не е вклучен во испораката) или слично. За време на полнењето, индикаторското светло свети црвено. Ако индикаторското светло не свети, проверете дали прекинувачот за ON-/OFF [8] е вклучен.
- Оставете ламбата [1] целосно да се наполни. Кога полнењето ќе заврши, индикаторското светло свети зелено.
- Исклучете го USB-приклучниот кабел [6] од USB-приклучокот и USB-приклучокот за полнење [9].
- Затворете го USB-приклучокот за полнење [9] со заштитното капаче [10].

### Монтирање на ламбата

**Забелешка:** Отстранете го целиот материјал за пакување од производот.

- Зашрафете ги цевките [3] на главниот столб. Ако сакате да ја намалите ламбата [1] во висина, користете две или три цевки [3] на главниот столб.
- Завртете ја зашрафената цевка [3] на основата на ламбата [4].
- Завртете ја ламбата [1] со завртка за фиксирање на главниот столб. Бидете сигурни дека е прицврстен.

### Вклучете / исклучете го светлото и затемнете го

**Напомена:** Кога ќе се исклучи со прекинувачот на допир [2], ламбата [1] останува во режим на подготвеност. Доколку не ја користите ламбата [1] подолг временски период, целосно наполнете ја батеријата, а потоа исклучете ја ламбата [1] со помош на прекинувачот за ON-/OFF [8] за целосно да го исклучите од напојувањето и да ја зачувате батеријата.

Прекинувач за ON-/OFF [8]:

- Вклучете го светлото [1] користејќи го прекинувачот за ON-/OFF [8] за да воспоставите напојување.

Ламбата се вклучува.

- Исклучете ја ламбата [1] користејќи го прекинувачот за ON-/OFF [8] за целосно да го исклучите од напојувањето.

Прекинувач на допир [2] / затемнување на светлото [1]:

- Допрете го прекинувачот на допир [2] додека не го достигнете посакуваното ниво на затемнување.
- Накратко допрете го прекинувачот на допир [2] за да го вклучите или исклучите светлото [1].

**Забелешка:** Кога ќе се исклучи со прекинувачот на допир [2], ламбата [1] останува во режим на подготвеност и избраната осветленост се зачувува.

## ● Демонтажа

1. Исклучете ја ламбата [1] користејќи го прекинувачот за ON-/OFF [8].
2. Одвртете ја ламбата [1] од цевката [3].
3. Користејќи шрафцигер, одвртете ги завртките [11] од долниот капак на ламбата [12] и извадете го. Обрнете внимание на заптивниот прстен [13].
4. Користејќи шрафцигер, одвртете ги завртките [23] од држачот [15].
5. Внимателно кренете го блокот печатено коло од горниот капак на ламба [19].
6. Користејќи шрафцигер, одвртете ги завртките [17] од прекинувачката табла [18] и извадете ја.
7. Внимателно извлекете го приклучокот на кабелот за батерија [22] од конекторот на LED-плочата [24].
8. Одвртете ги завртките на LED-плочата [25] на дното од LED-плочата [14].  
Двете плочки [18] [14] сега може да се отстранат.
9. Отстранете ја изолациската лента [21] на сензорот за температура [20] од држачот [15].

10. Внимателно извадете ја батеријата [16] од држачот [15].

## ● Замена на батеријата

За да ја замените батеријата [16], следете ги чекорите 1 до 10 во поглавјето „Демонтажа“.

- Внимателно вратете ја батеријата [16] во држачот [15] и внимателно приклучете го кабелот за батерија [22] во приклучокот на LED-плочата [24]. Проверете дали јазичињата за заклучување се правилно поставени.
- Прикачете го сензорот за температура [20] на новата батерија [21] со изолациска лента [16]. Внимавајте на тоа изолациската лента [21] да го обвиткува држачот [15].
- Поставете го држачот [15] повторно на LED-плочата [14]. Завртете ја LED-плочата [14] одоздоле со завртки на LED-плочата [25].
- Поставете ја прекинувачката табла [18] повторно на горниот капак на ламба [19] и прицврстете ја со завртки [17].
- Вметнете го блокот печатено коло во горниот капак на ламбата [19]. Внимавајте на правилното позиционирање на држачот [15]. USB-приклучокот за полнење [9] и прекинувачот за ON-/OFF [8].
- Повторно завртете го држачот [15] со завртките [23].
- Поставете го долниот капак на ламбата [12]. Осигурајте се дека навртувањата, USB-приклучокот за полнење [9], прекинувачот за ON-/OFF [8] и заптивниот прстен [13] се правилно поставени.
- Прицврстете го долниот капак на ламбата [12] со завртките [11].

Може да добиете замена на батеријата, вклучувајќи ги сите дополнителни информации и материјали, од нашата служба за корисници со наведување на бројот на артиклот (видете „Технички податоци“).

## ● Замена на плочата

За да ги замените плочите [18] [14], следете ги чекорите 1 до 8 во поглавјето „Демонтажа“.

- Поставете го држачот [15] на новата LED-плоча [14].

- Завртете ги двата завртки [25] назад во LED-плочата [14].
- Вметнете го приклучокот на кабелот за батерија [22] внимателно во конекторот на LED-плочата [24]. Проверете дали јазиччињата за заклучување се правилно поставени.
- Поставете ја прекинувачката табла [18] повторно на горниот капак на ламба [19] и прицврстете ја со завртки [17].
- Вметнете го блокот печатено коло во горниот капак на ламбата [19]. Внимавајте на правилното позиционирање на држачот [15], USB-приклучокот за полнење [9] и прекинувачот за ON-/OFF [8].
- Поставете го долниот капак на ламбата [12]. Осигурајте се дека навртувањата, USB-приклучокот за полнење [9], прекинувачот за ON-/OFF [8] и заптивниот прстен [13] се правилно поставени.
- Прицврстете го долниот капак на ламбата [12] со завртките [11].

Може да добиете замена на LED-плочата, вклучувајќи ги сите дополнителни информации и материјали, од нашата служба за корисници со наведување на бројот на артиклот (видете „Технички податоци“).

## ● Одржување и чистење

### **⚠ ПРЕДУПРЕДУВАЊЕ! РИЗИК ПО ЖИВОТОТ ОД ЕЛЕКТРИЧЕН УДАР!**

Исклучете ја ламбата [1] од напојувањето пред да извршите каква било работа. За да го направите ова, исклучете го USB-приклучниот кабел [6] од USB-приклучокот за полнење [9]. Исклучете ја ламбата [1] користејќи го прекинувачот за ON-/OFF [8] за целосно да го исклучите од напојувањето.

- Не користете растворувачи, бензин итн. Ова би ја оштетило ламбата.
- За чистење користете само сува крпа што не остава влакненца.

## ● Исфрлање



Пакувањето е направено од еколошки материјали што може да ги фрлите во вашиот локален центар за рециклирање.



Обрнете внимание на етикетирањето на материјалите за пакување при одвојување на отпадот. Тие се означени со кратенки (a) и броеви (b) со следново значење: 1–7: пластика/20–22: хартија и картон/80–98: композитни материјали.



Во интерес на заштитата на животната средина, кога вашиот производ ќе го достигне крајот на својот век на траење, не фрлајте го во отпадот од домаќинството, туку фрлете го правилно. Можете да дознаете за местата за собирање и нивното работно време од вашата локална администрација.

Дефектните или искористените батерии мора да се рециклираат во согласност со Регулативата (EY) 2023/1542. Вратете ги батериите и/или уредот на собирните места за отпад.

### **Штета за животната средина поради неправилно отстранување на батериите!**



Батериите не смеат да се фрлаат со домашен отпад. Тие може да содржат токсични тешки метали и се предмет на третман со опасен отпад. Хемиските симболи на тешките метали се следниве: Cd = кадмиум, Hg = жива, Pb = олово. Затоа, однесете ги искористените батерии на место за собирање таков отпад.

## ● Гаранција и сервис

### ● Гаранција

Ќе добиете 36-месечна гаранција за овој уред од моментот на купување. Уредот е внимателно произведен и подложен на строга контрола на квалитетот. Сите материјални или производствени дефекти ќе ги поправиме бесплатно во рамките на гарантниот период. Доколку се откријат било какви дефекти во текот на гарантниот период, испратете го уредот на наведената адреса за сервисирање,

наведувајќи го следниов број на модел:

14183605L / 14183601L.

Гаранцијата не ги опфаќа штетите предизвикани од неправилно ракување, непочитување на упатствата за ракување или интервенција од неовластени лица, како и потрошни делови (како што се сијалици).

Гарантниот сервис не го продолжува ниту обновува гарантниот период.

### ● Адреса на сервисот

Briloner Leuchten GmbH & Co. KG

Am Steinbach 14

59872 Meschede

ГЕРМАНИЈА

Телефон: +49 29 1 / 95 29 93-650

факс: +49 29 1 / 95 29 93-109

е-пошта: kundenservice@briloner.com

www.briloner.com

**IAN 509487\_2507**

Имајте ја сметката и бројот на артиклот (IAN 509487\_2507) при рака како доказ за купување за сите прашања.

### ● Декларација за сообразност СЕ

Овој производ и испорачаните батерии ги исполнуваат барањата на важечките европски и национални директиви. Усогласеноста е докажана. Релевантните декларации и документи се достапни од производителот.



Српска ознака за сообразност

### ● Производител

Briloner Leuchten GmbH & Co. KG

Am Steinbach 14



59872 Meschede

ГЕРМАНИЈА



<b>Legjenda e piktogrameve të përdorura</b> .....	Faqe 78
<b>Hyrje</b> .....	Faqe 79
Përdorimi i synuar.....	Faqe 79
Fushëveprimi i dorëzimit.....	Faqe 79
Përshkrimi i pjesës.....	Faqe 79
Të dhëna teknike.....	Faqe 80
<b>Siguria</b> .....	Faqe 80
Udhëzime sigurie.....	Faqe 80
<b>Vënia në punë</b> .....	Faqe 82
Karikimi i llambës.....	Faqe 82
Instaloni dritën.....	Faqe 82
Ndiz/fik dritën dhe e zbeh atë.....	Faqe 82
<b>Çmontimi</b> .....	Faqe 82
Zëvendësoni baterinë.....	Faqe 83
Zëvendësoni qarkun e qarkut.....	Faqe 83
<b>Mirëmbajtja dhe pastrimi</b> .....	Faqe 83
<b>Asgjësimi</b> .....	Faqe 83
<b>Garancia dhe shërbimi</b> .....	Faqe 84
Garancia.....	Faqe 84
Adresa e shërbimit.....	Faqe 84
Deklarata e konformitetit.....	Faqe 84
Prodhuesi.....	Faqe 84

Legjenda e piktogrameve të përdorura			
	Lexoni udhëzimet!		Nuk është i përshtatshëm për errësues të jashtëm dhe çelësa elektronike.
	Vetëm për përdorim të brendshëm, në hapësira të thata dhe të mbyllura.		Si të sillësh saktë
<b>A</b>	Amper		Tension alternativ (Lloji i rrymës dhe tensionit)
<b>Hz</b>	Hertz (frekuencë)		Tensioni DC (Lloji i rrymës dhe tensionit)
<b>W</b>	Vat (fuqi efektive)		Flakeni paketimin dhe pajisjen në një mënyrë miqësore me mjedisin!
	Vishni doreza mbrojtëse!		Ndriqi udhëzimet e paralajmërimit dhe të sigurisë!
	Paralajmërim për goditje elektrike! Rrezik për jetën!		Rrezik për jetën dhe aksidente për fëmijët e vegjël dhe fëmijët!
	Dëmtim mjedisor për shkak të asgjësimit të gabuar të baterive!		Porta USB
	Çelës me prekje	<b>SELV</b>	Tensionit mbrojtës jashtëzakonisht të ulët
	Klasa e mbrojtjes III - Mbrojtje nga goditja elektrike (rryma të rrezikshme trupore) me anë të tensionit mbrojtës jashtëzakonisht të ulët (< 60 V DC)		Shkalla e mbrojtjes (rezistencë ndaj spërkatjeve)
	Burimi i dritës së këtij produkti është i zëvendësueshëm.		Paketimi përbëhet nga 100 % letër e ricikluar.
	Karton i valëzuar		Karton
	Letër		Polietilentereftalat
	Polietileni (dendësi e ulët)		Udhëzime sigurie Udhëzime
<b>lm</b>	Fluksi ndriçues në lumen		Temperatura e dritës në Kelvin
<b>RaCRI</b>	Indeksi i paraqitjes së ngjyrave		Karikojeni dritën vetëm me kabllon USB të përfshirë!

	Mbajeni larg fëmijëve!	<b>ta</b>	temperatura më e lartë e vlerësuar / temperatura e ambientit
	Zgjatni jetëgjatësinë e baterisë suaj. Nëse nuk e përdorni dritën për një kohë të gjatë, fikeni dritën duke përdorur çelësin ON-/OFF.		Marka serbe e konformitetit

## **Llambë dysHEMEJE LED e rIKARIKUESHME**

### • **Hyrje**



Urime për blerjen e pajisjes suaj të re. Ju keni zgjedhur një produkt me cilësi të lartë. Ju lutemi lexoni këtë manual plotësisht dhe me kujdes. Hapni faqen me ilustrimet. Ky manual

shoqëron këtë produkt dhe përmban informacione të rëndësishme mbi vënien në punë dhe përdorimin. Ndiqni gjithmonë të gjitha udhëzimet e sigurisë. Para vënies në punë, kontrolloni që të jetë i pranishëm tensioni i saktë dhe që të gjitha pjesët të jenë instaluar saktë. Nëse keni ndonjë pyetje ose nuk jeni të sigurt se si ta përdorni pajisjen, ju lutemi kontaktoni shitësin ose qendrën e shërbimit. Ju lutemi ruajini këto udhëzime me kujdes dhe, nëse është e nevojshme, jepini ato palëve të treta.

### • **Përdorimi i synuar**

Kjo dritë është e përshtatshme për përdorim të brendshëm dhe të jashtëm. Produkti është menduar vetëm për përdorim në familje private dhe jo për përdorim komercial. Ky produkt është menduar për funksionim normal.

Ngarkojeni llambën vetëm brenda. Mbrojeni nga rrezet e diellit direkte gjatë karikimit për të parandaluar mbinxehjen e baterisë. Nëse është e mundur, ngarkoni baterinë në një temperaturë midis 10 °C dhe 30 °C.

Nëse drita nuk përdoret për një kohë të gjatë (pa e karikuar baterinë), bateria mund të dëmtohet nga shkarkimi i thellë. Karikojeni baterinë të paktën çdo 6 muaj për të parandaluar shkarkimin e thellë.

### • **Fushëveprimi i dorëzimit**

Menjëherë pas shpaktimit, kontrolloni gjithmonë kompletin e dorëzuar për plotësi dhe që pajisja të jetë në gjendje të përsosur.

- 1 Llambë dysHEMEJE LED e rIKARIKUESHME 14183605L / 14183601L
- 1 Koka e llambës
- 4 Tuba
- 1 Baza e llambës
- 1 Kablo lidhjeje USB (USB-C në USB-A)
- 1 Udhëzime përdorimi

### • **Përshkrimi i pjesës**

- 1 Dritë
- 2 Çelës me prekje
- 3 Tub
- 4 Baza e llambës
- 5 Lidhës USB-A
- 6 Kablo lidhjeje USB
- 7 Lidhës USB-C
- 8 Çelësi i ON-/OFF
- 9 Portë karikimi USB
- 10 Kapak mbrojtës
- 11 Vidat e mbulesën e poshtme të dritës
- 12 Mbulesë e poshtme e dritës
- 13 Gominë vuloqeje
- 14 Bord LED
- 15 Kllapë
- 16 Bateria
- 17 Vida të qarkut elektrik
- 18 Qarku elektrik
- 19 Mbulesa e sipërme e dritës
- 20 Sensori i temperaturës
- 21 Shirit izolues
- 22 Lidhësi i instalimeve elektrike të baterisë
- 23 Vida kllapash
- 24 Lidhësit e bordit LED
- 25 Vida të bordit LED

## • Të dhëna teknike

### Dritë:

Nr. i modelit:	14183605L / 14183601L
Tensioni operativ:	SELV 5 V === 0,88 A (USB)
Fuqia e vlerësuar:	maks. 4,4 W
Klasa e mbrojtjes:	III / 
Shkalla e mbrojtjes:	IP44
Koha e karikimit:	rreth. 6 Orari
Koha e dëgjies:	maks. 16 Orari

### Bateria:

Nr. i modelit:	BAT028
Lloji:	18650-2P / 11NR19/66-2 (Jone litiumi)
Fuqia e vlerësuar:	3,7 V / 3000 mAh
Prizë:	PH2P

### Moduli LED:

Nr. i modelit:	LFY2525FW
Fuqia e vlerësuar:	maks. 3,6 W
Prizë:	PH2P

Ky produkt përmban burime drite të klasës së efikasitetit të energjisë "F".

## • Siguria



### Udhëzime sigurie

Çdo dëmtim i shkaktuar nga mosndjekja e këtyre udhëzimeve të përdorimit do të anulohet garancinë! Nuk merret përsipër asnjë përgjegjësi për dëmet pasuese! Nuk merret përsipër asnjë përgjegjësi për dëmtime materiale ose lëndime personale të shkaktuara nga trajtimi i papërshtatshëm ose mosndjekja e udhëzimeve të sigurisë!



### **⚠️ PARALAJMËRIM! Rrezik për jetën dhe aksidente për foshnjat dhe fëmijët!**

Mos i lini kurrë fëmijët pa mbikëqyrje me materialin e paketimit. Ekziston rreziku i mbyqjes për shkak të materialit të paketimit. Fëmijët shpesh i nënvlerësojnë rreziqet. Mbjajni gjithmonë fëmijët larg produktit.

- Kjo pajisje mund të përdoret nga fëmijë të moshës 8 vjeç e lart dhe nga persona me aftësi të kufizuara fizike, shqisore ose mendore ose mungesë përvojë dhe njohurish nëse janë nën mbikëqyrje ose janë

udhëzuar për përdorimin e sigurt të pajisjes dhe i kuptojnë rreziqet që vijnë si pasojë. Fëmijët nuk lejohen të luajnë me pajisjen. Pastrimi dhe mirëmbajtja nga përdoruesi nuk duhet të kryhen nga fëmijët pa mbikëqyrje.

### **⚠️ RREZIK LËNDIMI!**

- Mos e lini llambën ose materialin e paketimit të shtrirë pa kujdes. Qeset/fletët plastike, pjesët plastike etj., mund të bëhen lodra të rrezikshme për fëmijët.



### **Shmangni rrezikun për jetën nga goditja elektrike**

- Para çdo përdorimi, kontrolloni dritën dhe kabllon e lidhjes USB për ndonjë dëmtim. Mos e përdorni kurrë llambën nëse vini re ndonjë dëmtim.
- Sigurohuni që të shmangni prekjen e telave nën tension dhe kontaktin me ujë ose lëngje të tjera.
- Mos e zhytni produktin, adaptorin e energjisë USB ose kabllon e lidhjes USB në ujë ose lëngje të tjera.
- Mos e ruani kurrë produktin në një mënyrë të tillë që të mund të bjerë në vaskë ose lavaman.
- Mos e ngrini kurrë një pajisje elektrike nëse ka rënë në ujë. Në një rast të tillë, shkëputeni menjëherë produktin nga furnizimi me energji elektrike.
- Mos hapni kurrë asnjë nga pajisjet elektrike ose mos fusni objekte në to. Ndërhyrje të tilla paraqesin rrezik për jetën nga goditja elektrike.
- Përdorni vetëm një adaptor rryme USB specifikimet e të cilit përputhen me ato të produktit.
- Përdorni vetëm kabllon e lidhjes USB të përfshirë.
- Mos e prekni kurrë adaptorin e energjisë USB ose kabllon USB me duar të lagura.
- Mos e tërhiqni kurrë adaptorin e energjisë USB nga priza duke e mbajtur për kabllon e lidhjes USB, mbajeni gjithmonë adaptorin e energjisë USB.
- Mos e vendosni llambën në sipërfaqe të lagura ose përçuese.
- Gjithmonë shkëputeni adaptorin e energjisë USB nga priza e energjisë përpara se ta montoni, çmontoni, pastroni ose nëse nuk do ta përdorni dritën për një periudhë kohore.
- Mos e përkulni kabllon USB ose mos e vendosni mbi skaje të mprehta.
- Përdorni vetëm pjesët e furnizuara, përndryshe të gjitha kërkesat e garancisë do të anulohen.
- Burimi i dritës mund të zëvendësohet nga klienti.

- Bateria mund të zëvendësohet nga klienti.
- Kur nuk është në përdorim, pastrim ose nëse ndodh ndonjë defekt, gjithmonë fiken produktin dhe shkëputeni adaptorin e energjisë USB nga priza e energjisë.



### Shmangni rreziqet nga zjarri dhe lëndimet

-  Nuk është i përshtatshëm për errësues të jashtëm dhe çelësa elektronikë.
- Mos shikoni drejtpërdrejt në llambë kur është në përdorim.
- Mos i shikoni LED-et me një instrument optik (p.sh., xham zmadhues).
- Mos e mbulonit dritën ose adaptorin e energjisë USB me rroba, perde ose objekte të tjera dhe mbajeni larg materialeve të tjera të ndezshme. Siguroni qarkullim të mjaftueshëm të ajrit dhe distancë rreth dritës. Prodhiimi i tepërt i nxehtësisë mund të çojë në zjarr.
- Mos e përdorni produktin pranë burimeve të nxehtësisë, siç janë radiatorët ose pajisje të tjera që lëshojnë nxehtësi!
- Mos e hidhni produktin në zjarr ose mos e ekspozoni ndaj temperaturave të larta.
- Pozicionojeni kabllon USB në mënyrë që të mos bëhet rrezik për rrezim.



### Si të sillësh saktë

- Vendoseni llambën në mënyrë që të mbrohet nga papastërtia dhe nxehtësia e tepërt.
- Jini gjithmonë vigjilent! Gjithmonë kini kujdes me atë që bëni dhe veproni gjithmonë me mençuri. Mos e përdorni kurrë llambën nëse nuk mund të përqendroheni ose nëse ndiheni keq.
- Para përdorimit, ju lutemi të njiheni me të gjitha udhëzimet dhe ilustrimet në këtë manual, si dhe me vetë produktin.



### Udhëzime sigurie për bateritë / bateritë e rikarikueshme



-  **PARALAJMËRIM! MBAJINI BATERITË LARG FËMIJËVE!**

Gëllitja mund të shkaktojë dëgjie kimike, shpim të indeve të buta dhe vdekje. Dëgjie të rënda mund të

ndodhin brenda 2 orëve nga gëllitja. Kërkoni menjëherë ndihmë mjekësore.

- Hidhni menjëherë bateritë e përdorura. Mbajini bateritë e reja dhe të përdorura larg fëmijëve. Nëse mendoni se bateritë janë gëllitur ose ndodhen në trupin tuaj, kërkoni menjëherë ndihmë mjekësore.
- Gjithmonë mbylleni plotësisht folenë e baterisë. Nëse folëja e baterive nuk është e mbyllur mirë, ndërpriti përdorimin e produktit, hiqni bateritë dhe mbajini ato larg fëmijëve.
-  **RREZIK SHPËRTHIMI!** Mos e karikoni kurrë bateritë e pakarikueshme. Mos krijoni qark të shkurtër ose mos i hapni bateritë. Mund të rezultojë në mbinxehje, rrezik zjarri ose shpërthim.
- Mos i hidhni kurrë bateritë në zjarr ose ujë.
- Mos i ekspozoni bateritë ndaj asnjë stresi mekanik.
- Përdorni vetëm bateri / bateri të rikarikueshme siç specifikohet në kapitullin "Të dhëna teknike". Përdorimi i baterive të gabuara mund të shkaktojë zjarr ose shpërthim.

### Rreziku i rrjedhjes së baterisë

- Shmangni kushtet dhe temperaturat ekstreme që mund të ndikojnë në bateritë, siç janë afërsia me radiatorët ose në rrezet e diellit direkte.
- Nëse bateritë kanë rrjedhur, shmangni kontaktin e kimikateve me lëkurën, sytë dhe mukozën tuaj! Shpëlani menjëherë zonat e prekura me ujë të pastër dhe kërkoni ndihmë mjekësore!
-  **VISHNI DOREZA MBROJTËSE!** Bateritë që rrjedhin ose janë të dëmtuara mund të shkaktojnë dëgjie nëse bien në kontakt me lëkurën. Prandaj, në këtë rast, vishni doreza mbrojtëse të përshtatshme.
- Në rast rrjedhjeje të baterisë, hiqni ato menjëherë nga produkti për të shmangur dëmtimin.
- Përdorni vetëm bateri të të njëjtit lloj. Mos i përzieni bateritë e vjetra me ato të reja!
- Fikeni dritën  duke përdorur çelësin e ON-/OFF  nëse produkti nuk përdoret për një periudhë të gjatë kohore.
- Përdorni vetëm llojin e specifikuar të baterisë!
- Vendosni bateritë / bateritë e rikarikueshme sipas shenjave të polaritetit (+) dhe (-) në bateri / bateri të rikarikueshme dhe në produkt.

## ● Vënia në punë

### ● Karikimi i llambës

**Njoftim:** Përdorni një adaptor energjie USB (nuk përfshihet) që furnizon tension mbrojtës jashtëzakonisht të ulët (SELV) dhe përputhet me standardin e sigurisë EN 62368. Karikojeni llambën vetëm brenda, në hapësira të thata dhe të mbyllura. Karikojeni dritën vetëm me kabllon USB të përfshirë! Përdorni vetëm një adaptor rryme USB, specifikimet teknike të të cilit përputhen me ato të produktit.

**Njoftim:** Hiqni të gjitha materialet e paketimit nga produkti.

- Ndizni dritën [1] duke përdorur çelësin e ON-/OFF [8].
- Hiqni kapakun mbrojtës [10] nga porta e karikimit USB [9].
- Lidhni lidhësin USB-C [7] të kabllit të lidhjes USB [6] me portën e karikimit USB [9].
- Lidhni lidhësin USB-A [5] të kabllit të lidhjes USB [6] në një prizë të përshtatshme USB, p.sh. adaptor rryme USB (nuk përfshihet) ose të ngjashme.

Gjatë karikimit, drita treguese ndizet me të kuqe. Nëse drita treguese nuk ndizet, kontrolloni nëse çelësi i ON-/OFF [8] është i ndezur.

- Lëreni llambën [1] të karikohet plotësisht. Kur karikimi të ketë mbaruar, drita treguese bëhet jeshile.
- Shkëputni kabllon e lidhjes USB [6] nga priza USB dhe porta e karikimit USB [9].
- Mbyllni portën e karikimit USB [9] me kapakun mbrojtës [10].

### ● Instaloni dritën

**Njoftim:** Hiqni të gjitha materialet e paketimit nga produkti.

- Vidhosni tubat [3] e mbështetëses kryesore. Nëse doni të zvogëloni lartësinë e llambës [1] përdorni dy ose tre tuba [3] të mbështetëses kryesore.
- Vidhosni tubat [3] në bazën e llambës [4].
- Vidhosni dritën në mbështetësen kryesore [1] duke përdorur vidën fiksuese. Sigurohuni që të përshtatet fort.

## ● Ndiz/fik dritën dhe e zbeh atë

**Njoftim:** Kur fiket me çelësin me prekje [2], drita [1] mbetet në modalitetin e gatishmërisë. Nëse nuk e përdorni dritën [1] për një periudhë të gjatë kohore, ngarkojeni plotësisht baterinë dhe fikeni dritën [1] mit duke përdorur çelësin e ON-/OFF [8] për ta shkëputur plotësisht nga furnizimi me energji dhe për ta mbrojtur baterinë.

Çelësi i ON-/OFF [8]:

- Ndizni dritën [1] duke përdorur çelësin e ON-/OFF [8] për të furnizuar me energji.  
Drita ndizet.
- Fikeni dritën [1] duke përdorur çelësin e ON-/OFF [8] për ta shkëputur plotësisht nga furnizimi me energji elektrike.

Çelës me prekje [2] / Dritë [1] me errësim:

- Prekni çelësin me prekje [2] derisa të arrini nivelin e dëshiruar të errësimit.
- Prekni shkurtimisht çelësin me prekje [2] për të ndezur ose fikur dritën [1].

**Njoftim:** Kur fiket me çelësin me prekje [2], drita mbetet në modalitetin e pritjes [1] dhe shkëlqimi i zgjedhur ruhet.

## ● Çmontimi

1. Fikeni dritën [1] duke përdorur çelësin e ON-/OFF [8].
2. Hiqeni dritën [1] nga tubi [3].
3. Duke përdorur një kaçavidë [11], hiqni vidat nga mbulesa e poshtëm të dritës [12] dhe hiqeni atë. Kushtojini vëmendje gominës së sulvosjes [13].
4. Duke përdorur një kaçavidë [23], hiqni vidat nga kllapa [15].
5. Ngrini me kujdes bllokun PCB nga mbulesa e sipërme e dritës [19].
6. Rrotulloni vidat [17], duke përdorur një kaçavidë, nga qarku elektrik [18] dhe hiqini ato.
7. Tërhiqeni me kujdes lidhësin e telave të baterisë [22] nga lidhësi i bordit LED [24].
8. Hiqni vidat e bordit LED [25] në pjesën e poshtme të bordit LED [14].  
Dy qarqet [18] [14] tani mund të hiqen.

9. Hiqni shiritin izolues [21] nga sensori i temperaturës [20] dhe kllapa [15].
10. Hiqni me kujdes baterinë [16] nga mbajtësi [15].

## • Zëvendësoni baterinë

Për të zëvendësuar baterinë [16] ndiqni hapat 1 deri 10 në kapitullin "Çmontimi".

- Vendoseni me kujdes baterinë [16] në mbajtëse [15] dhe futni me kujdes lidhësin e telave të baterisë [22] në lidhësin e bordit LED [24]. Sigurohuni që butonat e kyçjes janë pozicionuar saktë.
- Lidhni sensorin e temperaturës [20] me shirit izolues [21] në baterinë e re [16]. Sigurohuni që shiriti izolues [21] të mbështjellë edhe kllapën [15].
- Vendosni kllapën [15] përsëri në bordin LED [14]. Vidhosni bordin LED [14] në vend nga poshtë duke përdorur vidat e tabelës LED [25].
- Vendosni përsëri qarkun elektrik [18] në mbulesën e sipërme të dritës [19] dhe sigurojeni atë me vida [17].
- Vendosni bllokun PCB në mbulesën e sipërme të dritës [19]. Sigurohuni që lidhja me vidë e mbajtëses [15], porta e karikimit USB [9] dhe çelësi i ON-/OFF [8] të jenë të pozicionuara saktë.
- Vidhosni përsëri kllapën [15] me vida [23].
- Vendosni mbulesën e poshtme të dritës [12]. Sigurohuni që lidhja me vidë, porta e karikimit USB [9], çelësi i ON-/OFF [8] dhe unaza vulosëse të jenë pozicionuar saktë [13].
- Siguroni mbulesën e poshtme të dritës [12] me vida [11].

Ju mund të merrni një bateri zëvendësuese, duke përfshirë të gjitha informacionet dhe materialet e mëtejshme, nga shërbimi ynë ndaj klientit duke specifikuar numrin e artikullit (shih "Të dhënat teknike").

## • Zëvendësoni qarkun e qarkut

Për të zëvendësuar qarqet elektronike [18] [14], ndiqni hapat 1 deri 8 në kapitullin "Çmontimi".

- Vendosni kllapën [15] në bordin e ri LED [14].
- Rotulloni dy vidat [25] përsëri në bordin LED [14].
- Futni me kujdes lidhësin e telave të baterisë [22] në lidhësin e bordit LED [24]. Sigurohuni që butonat e kyçjes janë pozicionuar saktë.

- Vendosni përsëri qarkun elektrik [18] në mbulesën e sipërme të dritës [19] dhe sigurojeni atë me vida [17].
- Vendosni bllokun PCB në mbulesën e sipërme të dritës [19]. Sigurohuni që lidhja me vidë e mbajtëses [15], porta e karikimit USB [9] dhe çelësi i ON-/OFF [8] të jenë të pozicionuara saktë.
- Vendosni mbulesën e poshtme të dritës [12]. Sigurohuni që lidhja me vidë, porta e karikimit USB [9], çelësi i ON-/OFF [8] dhe unaza vulosëse të jenë pozicionuar saktë [13].
- Siguroni mbulesën e poshtme të dritës [12] me vida [11].

Ju mund të merrni një bord LED zëvendësues, duke përfshirë të gjitha informacionet dhe materialet e mëtejshme, nga shërbimi ynë ndaj klientit duke specifikuar numrin e artikullit (shih "Të dhënat teknike").

## • Mirëmbajtja dhe pastrimi

### **⚠ PARALAJMËRIM! RREZIK PËR JETËN NGA GODITJA ELEKTRIKE!**

Shkëputeni llambën [1] nga furnizimi me energji elektrike përpara se të kryeni ndonjë punë. Për ta bërë këtë, shkëputni kablloën e lidhjes USB [6] nga porta e karikimit USB [9]. Ndiz dritën [1] në çelësin e ON-/OFF [8] për ta shkëputur plotësisht nga furnizimi me energji elektrike.

- Mos përdorni tretës, benzinë etj. Kjo do të dëmtonte llambën.
- Përdorni vetëm një leckë të thatë dhe pa push për pastrim.

## • Asgjësimi



Paketimi është bërë nga materiale miqësore me mjedisin që mund t'i hidhni në qendrën tuaj lokale të riciklitit.



Ju lutemi vini re etiketimin e materialeve të paketimit kur ndani mbeturinat. Këto janë shënuar me shkurtresa (a) dhe numra (b) me kuptimin e mëposhtëm: 1–7: Plastika/20–22: Letër dhe karton/80–98: Kompozit.



Në interes të mbrojtjes së mjedisit, kur produkti juaj të ketë arritur fundin e jetëgjatësisë së tij të dobishme, ju lutemi mos e hidhni atë në mbeturinat shtëpiake, por flakeni siç duhet. Mund të mësoni rreth pikave të grumbullimit dhe orarit të tyre të hapjes nga administrata juaj lokale.

Bateritë me defekt ose të përdorura duhet të riciklohen në përputhje me Rregulloren (BE) 2023/1542. Kthejini bateritë dhe/ose pajisjen nëpërmjet ambienteve të mbledhjes së ofruara.

## Dëmtim mjedisor për shkak të asgjësimit të gabuar të baterive!



Bateritë nuk duhet të hidhen me mbeturinat shtëpiake. Ato mund të përmbajnë metale të rënda toksike dhe i nënshtrohen trajtimit të mbejtjeve të rrezikshme. Simbolet kimike të metaleve të rënda janë si më poshtë: Cd = kadmium, Hg = zhirë, Pb = plumb. Prandaj, ju lutemi hidhni bateritë e përdorura në një pikë grumbullimi komunale.

## Garancia dhe shërbimi

### Garancia

Do të merrni një garanci 36-mujore për këtë pajisje që nga momenti i blerjes. Pajisja u prodhua me kujdes dhe iu nënshtrova kontrollit të rreptë të cilësisë. Ne do të riparojmë çdo defekt material ose prodhimi falas brenda periudhës së garancisë. Nëse gjatë periudhës së garancisë shfaqen defekte, ju lutemi dërgoni pajisjen në adresën e shërbimit të listuar, duke deklaruar numrin e modelit si më poshtë: 14183605L / 14183601L.

Garancia nuk mbulon dëmet e shkaktuara nga trajtimi i papërshtatshëm, mosndjekja e udhëzimeve të përdorimit, ndërhyrja në produkt nga persona të paautorizuar ose pjesët e konsumuara (si llambat). Shërbimi i garancisë nuk e zgjat ose rinovon periudhën e garancisë.

### Adresa e shërbimit

Briloner Leuchten GmbH & Co. KG  
Am Steinbach 14  
59872 Meschede  
GJERMANI  
Telefon: +49 29 1 / 95 29 93-650  
Faks: +49 29 1 / 95 29 93-109  
email: kundenservice@briloner.com  
www.briloner.com

**IAN 509487\_2507**

Ju lutemi të keni me vete faturën dhe numrin e artikullit (IAN 509487\_2507) për të gjitha pyetjet si provë blerjeje.

### Deklarata e konformitetit CE

Ky produkt dhe bateritë/bateritë e rikarikueshme të furnizuara plotësojnë kërkesat e direktivave përkatëse evropiane dhe kombëtare. Konformiteti është demonstruar. Deklaratat dhe dokumentet përkatëse janë të disponueshme nga prodhuesi.



































Marka serbe e konformitetit

### Prodhuesi

Briloner Leuchten GmbH & Co. KG  
Am Steinbach 14  
59872 Meschede  
GJERMANI

<b>Legenda pictogramelor utilizate</b> .....	Pagina 86
<b>Introducere</b> .....	Pagina 87
Utilizare conform scopului.....	Pagina 87
Pachetul de livrare.....	Pagina 87
Descrierea componentelor.....	Pagina 87
Date tehnice.....	Pagina 88
<b>Siguranță</b> .....	Pagina 88
Indicații de siguranță.....	Pagina 88
<b>Punerea în funcțiune</b> .....	Pagina 90
Încărcarea lămpii.....	Pagina 90
Montarea lămpii.....	Pagina 90
Pornirea/oprirea și reglarea intensității luminoase a corpului de iluminat.....	Pagina 90
<b>Demontare</b> .....	Pagina 90
Înlocuirea acumulatorului.....	Pagina 91
Înlocuirea plăcii.....	Pagina 91
<b>Întreținere și curățare</b> .....	Pagina 91
<b>Înlăturare</b> .....	Pagina 92
<b>Garanție și service</b> .....	Pagina 92
Garanție.....	Pagina 92
Adresa de service.....	Pagina 92
Declarație de conformitate.....	Pagina 92
Producător.....	Pagina 93

Legenda pictogramelor utilizate			
	Citiți instrucțiunile!		Nu este adecvată pentru variatoare de lumină externe și întrerupătoare electronice.
	Numai pentru utilizare în interior, pentru încăperi uscate și închise.		Comportamentul corect
<b>A</b>	Amper	 A.C. a.c.	Tensiune alternativă (Tipul de curent și tensiune)
<b>Hz</b>	Hertz (frecvență)	 d.c. DC	Tensiune continuă (Tipul de curent și tensiune)
 <b>W</b>	Wați (putere)		Eliminați ambalajul și aparatul în mod ecologic!
	Purtați mănuși de protecție!		Respectați indicațiile de avertizare și siguranță!
	Avertizare pericol de electrocutare! Pericol de moarte!		Pericol de moarte și de accidentare pentru nou-născuți și copii!
	Poluarea mediului din cauza eliminării necorespunzătoare a bateriilor/acumulatorilor!		Port USB
	Comutator tactil	<b>SELV</b>	Tensiune foarte joasă de protecție
	Clasă de protecție III - protecție împotriva electrocutării (curent periculos pentru corp) datorită tensiunii foarte joase de protecție (<60 V c.c.)	 <b>IP44</b>	Grad de protecție (rezistent la stropire)
	Sursa de lumină a acestui produs poate fi înlocuită.		Ambalajul este fabricat din hârtie reciclată în proporție de 100 %.
	Carton ondulat		Cartoane
	Hârtie		Polietilenă tereftalat
	Polietilenă (densitate mică)		Indicații de siguranță Instrucțiuni de acțiune
 <b>lm</b>	Flux luminos în lumeni		Temperatura luminii în grade Kelvin
 <b>Ra CRI</b>	Indice de redare a culorilor		Încărcați lampa doar cu cablul USB furnizat!

	A nu se lăsa la îndemâna copiilor!	<b>ta</b>	Cea mai mare temperatură nominală/ambientală
	Prelungiți durata de viață a bateriei reîncărcabile. Dacă nu utilizați lumina pentru o perioadă mai lungă de timp, opriți lumina utilizând comutatorul de ON-/OFF.		Marcă de conformitate sârbă

## Lampă verticală cu LED și acumulator

### ● Introducere



Vă felicităm pentru achiziționarea noului dumneavoastră aparat. Ați ales un produs de înaltă calitate. Vă rugăm să citiți acest manual de utilizare în întregime și cu atenție.

Deschideți pagina cu imagini. Acest manual aparține acestui produs și conține indicații importante pentru punerea în funcțiune și utilizare. Respectați întotdeauna toate indicațiile de siguranță. Înainte de punerea în funcțiune, verificați dacă există tensiunea corectă și dacă toate piesele sunt montate corect. Dacă aveți întrebări sau dacă nu sunteți sigur cu privire la utilizarea aparatului, contactați comerciantul dumneavoastră sau punctul de service. Păstrați cu grijă aceste instrucțiuni și dacă este cazul dați-le mai departe.

### ● Utilizare conform scopului

Lampa este potrivită pentru utilizare în interior și în exterior. Produsul este destinat exclusiv utilizării în gospodării private și nu pentru uz comercial. Acest produs este destinat funcționării normale.

Încărcați lampa numai în interior. Protejați-le de lumina directă a soarelui în timpul procesului de încărcare pentru a preveni supraîncălzirea bateriei. Dacă este posibil, încărcați acumulatorul la o temperatură cuprinsă între 10 °C și 30 °C.

Dacă lumina nu este utilizată pentru o perioadă mai lungă de timp (fără încărcarea acumulatorului), acumulatorul poate fi deteriorat prin descărcare profundă. Încărcați bateria cel puțin o dată la 6 luni pentru a preveni descărcarea profundă.

### ● Pachetul de livrare

Verificați imediat după despachetare, dacă pachetul de livrare este complet și dacă aparatul este într-o stare ireproșabilă.

- 1 Lampă verticală cu LED și acumulator 14183605L / 14183601L
- 1 Cap lampă
- 4 Țeavă
- 1 Baza lămpii
- 1 Cablu de conectare USB (USB-C la USB-A)
- 1 Manual de utilizare

### ● Descrierea componentelor

- 1 Lampă
- 2 Comutator tactil
- 3 Tub
- 4 Baza lămpii
- 5 Conector USB-A
- 6 Cablu de conectare USB
- 7 Conector USB-C
- 8 Comutator ON-/OFF
- 9 Port de încărcare USB
- 10 Capac de protecție
- 11 Șuruburi ale capacului inferior al lămpii
- 12 Capac inferior al lămpii
- 13 Inel de etanșare
- 14 Placă LED
- 15 Suport
- 16 Acumulator
- 17 Șuruburile plăcii de comutare
- 18 Placă de comutare
- 19 Capac superior al lămpii
- 20 Senzor de temperatură
- 21 Bandă de izolare
- 22 Conector cablaj pentru acumulator
- 23 Șuruburi de la suport
- 24 Conectori pe placa LED

## 25 Șuruburi ale plăcii LED

### • Date tehnice

#### Lampă:

Model nr.:	14183605L / 14183601L
Tensiune de funcționare:	SELV 5 V === 0,88 A (USB)
Putere nominală:	max. 4,4 W
Clasă de protecție:	III / ◊
Grad de protecție:	IP44
Temp de încărcare:	aprox. 6 ore
Durată de iluminare:	max. 16 ore

#### Acumulator:

Model nr.:	BAT028
Tip:	18650-2P / 11NR19/66-2 (Litiu-ion)
Putere nominală:	3,7 V / 3000 mAh
Plug:	PH2P

#### Modul LED:

Model nr.:	LFY2525FW
Putere nominală:	max. 3,6 W
Plug:	PH2P

Acest produs conține surse de lumină, cu clasa de eficiență energetică „F”.

### • Siguranță



#### Indicații de siguranță

În cazul daunelor cauzate de nerespectarea acestui manual de utilizare, dreptul la garanție se stinge! Pentru daunele ulterioare nu se preia nicio responsabilitate! În cazul daunelor materiale sau vătămării persoanelor, cauzate de o utilizare necorespunzătoare sau de nerespectarea indicațiilor de siguranță, nu se preia nicio responsabilitate!

#### ■ **AVERTISMENT! PERICOL DE MOARTE ȘI DE ACCIDENTE PENTRU BEBELUȘI ȘI COPII!**

Nu lăsați niciodată copiii nesupravegheați în apropierea ambalajului. Există pericol de asfixiere din cauza materialului ambalajului. Copiii subapreciază deseori pericolele. Nu lăsați produsul la îndemâna copiilor.

- Acest aparat poate fi utilizat de copii de peste 8 ani, precum și de persoanele cu capacități fizice,

senzoriale sau psihice reduse sau lipsă de experiență și cunoștințe doar dacă aceștia sunt supravegheați sau au fost instruiți referitor la utilizarea în siguranță a aparatului și pericolele ce pot rezulta din acesta. Copiii nu au voie să se joace cu aparatul. Curățarea și întreținerea nu trebuie realizate de copii fără supraveghere.

#### **PERICOL DE VĂTĂMARE!**

- Nu lăsați lampa sau materialul de ambalare înțins neglijent. Foliile/pungile din plastic, piesele din plastic etc. pot deveni jucării periculoase pentru copii.



#### **Evitați pericolul de moarte datorat șocului electric**

- Înainte de fiecare utilizare, verificați dacă lampa și cablul de conectare USB sunt deteriorate. Nu folosiți niciodată lampa, dacă ați identificat deteriorări.
- Evitați neapărat să atingeți cablurile aflate sub tensiune și contactele cu apa sau cu alte lichide.
- Nu scufundați produsul sau adaptorul de rețea USB și cablul de conectare USB în apă sau în orice alt lichid.
- Nu depozitați niciodată produsul în locuri unde poate cădea într-o cadă sau într-o chiuvetă.
- Nu atingeți niciodată un dispozitiv electric care a căzut în apă. Într-un astfel de caz, deconectați imediat produsul de la sursa de alimentare.
- Nu deschideți niciodată componentele electrice și nu introduceți obiecte în acestea. Astfel de intervenții reprezintă pericol de moarte prin electrocutare.
- Utilizați numai un adaptor de rețea USB care are specificații care se potrivesc cu cele ale produsului.
- Utilizați numai cablul de conectare USB inclus.
- Nu atingeți niciodată adaptorul de rețea USB și cablul de conectare USB cu mâinile ude.
- Nu trageți niciodată adaptorul de rețea USB din priză prin cablul de conectare USB, țineți întotdeauna adaptorul de rețea USB.
- Nu așezați lampa pe o suprafață umedă sau conductoare.
- Deconectați întotdeauna adaptorul de rețea USB înainte de asamblare, dezasamblare, curățare sau atunci când nu utilizați lampa pentru o perioadă de timp.
- Nu îndoiți cablul de conectare USB și nu îl așezați peste muchii ascuțite.

- Utilizați numai piesele individuale furnizate, în caz contrar, toate revendicările de garanție vor fi nule.
- Sursa de lumină poate fi înlocuită de către client.
- Acumulatorul poate fi înlocuit de către client.
- Când nu utilizați produsul, când îl curățați sau când apare o defecțiune, opriți întotdeauna produsul și deconectați adaptorul de rețea USB de la priză.



### Evitați pericolul de incendiu și de rănire

-  Nu este potrivit pentru variatoare externe și întrerupătoare electronice.
- Nu priviți în lampă de la o distanță mică în timpul funcționării.
- Nu priviți spre LED-uri cu un instrument optic (de ex., lupă).
- Nu acoperiți lampa sau adaptorul de rețea USB cu cărpe, perdele sau alte obiecte și așezați-o departe de alte materiale ușor inflamabile. Asigurați suficientă circulație a aerului și distanță în jurul lămpii. Generarea excesivă de căldură poate provoca incendiu.
- Nu utilizați produsul în apropierea surselor de căldură, cum ar fi calorifere sau alte dispozitive care emit căldură!
- Nu aruncați produsul în foc și nu îl expuneți la temperaturi ridicate.
- Amplasați cablul de conectare USB astfel încât să nu existe pericol de împiedicare.



### Așa vă comportați corect

- Amplasați lampa astfel încât să fie protejată de murdărie și căldură excesivă.
- Fiți întotdeauna atenți! Acționați tot timpul rațional și în cunoștință de cauză. Nu utilizați în niciun caz lampa, dacă nu vă puteți concentra sau dacă nu vă simțiți bine.
- Înainte de utilizare familiarizați-vă cu privire la toate instrucțiunile și figurile din acest manual, precum și cu modul de utilizare a produsului.





### Indicații de siguranță pentru baterii/acumulatori

-  **AVERTISMENT! NU LĂSAȚI BATERIILE LA ÎNDEMÂNA COPIILOR!**

Ingestia poate provoca arsuri chimice, perforarea țesuturilor moi și decesul. Arsurile severe pot apărea în decurs de 2 ore de la ingestie. Consultați imediat un medic.

- Eliminați imediat bateriile/acumulatorii uzați. Nu lăsați bateriile/acumulatorii noi și uzați la îndemâna copiilor. Dacă aveți suspiciunea că bateriile/acumulatorii au fost înghițiți sau se află în interiorul corpului, solicitați imediat asistență medicală.
- Întotdeauna închideți complet compartimentul pentru baterii. Dacă compartimentul bateriei nu este bine închis, nu mai utilizați produsul, scoateți bateriile și țineți-le departe de copii.
-  **PERICOL DE EXPLOZIE!** Nu reincărcați niciodată bateriile nereîncărcabile. Nu scurtcircuitați și/sau nu deschideți bateriile/acumulatorii. Acest lucru poate duce la supraîncălzire, pericol de incendiu sau spargere.
- Nu aruncați niciodată bateriile/acumulatorii în foc sau în apă.
- Nu supuneți bateriile/acumulatorii la nicio solicitare mecanică.
- Utilizați baterii/acumulatori numai în conformitate cu informațiile din capitoul „Date tehnice”. Utilizarea bateriilor/acumulatorilor eronați poate duce la un incendiu sau o explozie.

### Risc de scurgere a bateriilor/acumulatorilor

- Evitați condițiile și temperaturile extreme care pot afecta bateriile/acumulatorii, de ex. pe calorifere/ prin radiația solară directă.
- Dacă bateriile/acumulatorii prezintă scurgeri, evitați contactul pielii, ochilor și mucoaselor cu substanțele chimice! Clătiți imediat zonele afectate cu apă curată și consultați un medic!
-  **PURTAȚI MĂNUȘI DE PROTECȚIE!**  
Bateriile/acumulatorii cu scurgeri sau deteriorați pot provoca arsuri chimice dacă intră în contact cu pielea. Prin urmare, în acest caz, purtați mănuși de protecție adecvate.
- În cazul unei scurgeri din baterie/acumulator, scoateți-le imediat din produs pentru a evita deteriorarea.
- Folosiți numai baterii/acumulatori de același tip. Folosiți numai baterii/acumulatori de același tip!
- Opriți lampa  cu comutatorul ON-/OFF , dacă produsul nu este folosit o perioadă lungă de timp.

- Utilizați numai tipul de baterie/acumulator specificat!
- Introduceți bateriile/acumulatorii conform marcatelor de polaritate (+) și (-) de pe baterie/acumulator și de pe produs.

## ● Punerea în funcțiune

### ● Încărcarea lămpii

**Notă:** Utilizați un adaptor de rețea USB (nu este inclus în pachetul de livrare) care furnizează o tensiune foarte joasă de siguranță (SELV) și care respectă standardul de siguranță EN 62368. Încărcați lampa numai în interior, în încăperi uscate și închise. Încărcați lampa numai cu cablul de conectare USB furnizat! Utilizați numai un adaptor de rețea USB ale cărui specificații se potrivesc cu cele ale produsului.

**Notă:** Îndepărtați toate materialele folosite la ambalare ale produsului.

- Porniți lampa [1] folosind comutatorul ON-/OFF [8].
- Trageți capacul de protecție [10] de la portul de încărcare USB [9].
- Conectați conectorul USB-C [7] de la cablul de conectare USB [6] la portul de încărcare USB [9].
- Introduceți conectorul USB-A [5] al cablului de conectare USB [6] într-o priză USB adecvată, de exemplu, adaptorul de rețea USB (nu este inclus în pachetul de livrare) sau alt dispozitiv similar.

Indicatorul luminos se aprinde roșu în timpul procesului de încărcare. În cazul în care indicatorul luminos nu se aprinde, verificați dacă este pornit comutatorul ON-/OFF [8].

- Lăsați lampa [1] să se încarce complet. După încheierea procesului de încărcare, indicatorul luminos se aprinde în verde.
- Deconectați cablul de conectare USB [6] de la priza USB și de la portul de încărcare USB [9].
- Închideți la loc portul de încărcare USB [9] cu capacul de protecție [10].

### ● Montarea lămpii

**Notă:** Îndepărtați toate materialele folosite la ambalare ale produsului.

- Înșurubați țevile [3] piciorului de sprijin una în cealaltă.  
Dacă doriți să reduceți înălțimea lămpii [1], utilizați două sau trei țevi [3] la piciorul de sprijin.
- Înșurubați țevile [3] pe baza lămpii [4].
- Înșurubați lampa [1] pe piciorul de sprijin folosind șurubul de fixare. Asigurați o fixare corespunzătoare.

## ● Pornirea/oprirea și reglarea intensității luminoase a corpului de iluminat

**Notă:** Atunci când stingeți lampa de la comutatorul tactil [2], aceasta [1] rămâne în standby. Dacă nu folosiți lampa [1] o perioadă mai lungă de timp, încărcați complet acumulatorul și stingeți lampa [1] de la comutatorul ON/OFF [8], ca să o deconectați complet de la alimentarea cu energie și să protejați acumulatorul.

Comutator ON-/OFF [8]:

- Aprindeți lampa [1] de la comutatorul ON-/OFF [8] pentru a stabili sursa de alimentare cu energie.  
Lumina se aprinde.
- Porniți lampa [1] de la comutatorul ON-/OFF [8] pentru a o deconecta complet de la sursa de alimentare.

Comutator tactil [2]/reglarea luminozității lămpii [1]:

- Țineți apăsat comutatorul tactil [2] până când ajungeți la intensitatea dorită.
- Atingeți scurt comutatorul tactil [2] ca să aprindeți sau să stingeți lampa [1].

**Notă:** Atunci când stingeți lampa de la comutatorul tactil [2], lampa [1] rămâne în standby, iar luminozitatea selectată este salvată.

## ● Demontare

1. Stingeți lampa [1] folosind comutatorul ON-/OFF [8].
2. Deșurubați lampa [1] din țeavă [3].
3. Deșurubați șuruburile [11] din capacul inferior al luminii [12] cu ajutorul unei șurubelnițe și scoateți-l. Acordați atenție inelului de etanșare [13].

4. Desfaceți șuruburile [23] din suport [15] cu ajutorul unei șurubelnițe.
5. Ridicați cu grijă blocul plăcii din capacul superior al lămpii [19].
6. Deșurubați șuruburile [17] de pe placa de comutare [18] cu ajutorul unei șurubelnițe și scoateți-le.
7. Trageți cu atenție conectorul cablajului pentru acumulator [22] din conectorul plăcii LED [24].
8. Deșurubați șuruburile [25] de pe partea inferioară a plăcii LED [14].  
Cele două plăci de circuite [18] [14] pot fi acum îndepărtate.
9. Îndepărtați banda izolatoare [21] de pe senzorul de temperatură [20] și de pe suportul [15].
10. Scoateți cu atenție acumulatorul [16] din suportul acumulatorului [15].

## ● Înlocuirea acumulatorului

Pentru a înlocui acumulatorul [16], urmați pașii 1 - 10 din capitolul „Demontare”.

- Așezați cu atenție acumulatorul [16] înapoi în suport [15] și conectați cu atenție conectorul cablajului pentru acumulator [22] în conectorul plăcii LED [24]. Atenție la poziția corectă a manșonului de trecere.
- Atașați senzorul de temperatură [20] cu bandă de izolare [21] la bateria nouă [16]. Asigurați-vă că banda izolatoare [21] înconjoară și suportul [15].
- Înlocuiți suportul [15] pe placa cu LED-uri [14]. Înșurubați placa cu LED-uri [14] la șuruburile de pe placa cu LED-uri [25] de jos.
- Așezați placa de comutare [18] la loc în capacul superior al lămpii [19] și fixați-o cu șuruburile [17].
- Așezați blocul plăcii de circuite în capacul superior al lămpii [19]. Asigurați-vă că îmbinarea filetată a suportului [15], portul de încărcare USB [9] și comutatorul ON/OFF [8] sunt poziționate corect.
- Fixați suportul [15] cu șuruburile [23].
- Puneți capacul inferior al lămpii [12]. Asigurați-vă că conexiunea cu șurub, portul de încărcare USB [9], comutatorului ON/OFF [8] și inelul de etanșare [13] sunt poziționate corect.

- Fixați capacul inferior al lămpii [12] cu șuruburile [11].

Puteți obține un acumulator de schimb, inclusiv toate informațiile și materialele de la serviciul nostru pentru clienți, menționând numărul articolului (consultați „Date tehnice”).

## ● Înlocuirea plăcii

Ca să demontați plăcile [18] [14], urmați pașii 1 - 8 din capitolul „Demontare”.

- Așezați suportul [15] pe noua placă LED [14].
- Înșurubați cele două șuruburi [25] înapoi în placa LED [14].
- Conectați cu atenție conectorul cablului bateriei [22] în conectorul plăcii LED [24]. Atenție la poziția corectă a manșonului de trecere.
- Așezați placa de comutare [18] la loc în capacul superior al lămpii [19] și fixați-o cu șuruburile [17].
- Așezați blocul plăcii de circuite în capacul superior al lămpii [19]. Asigurați-vă că îmbinarea filetată a suportului [15], portul de încărcare USB [9] și comutatorul ON/OFF [8] sunt poziționate corect.
- Puneți capacul inferior al lămpii [12]. Asigurați-vă că conexiunea cu șurub, portul de încărcare USB [9], comutatorului ON/OFF [8] și inelul de etanșare [13] sunt poziționate corect.
- Fixați capacul inferior al lămpii [12] cu șuruburile [11].

Puteți obține o placă LED de înlocuire, inclusiv toate informațiile și materialele suplimentare, de la departamentul nostru de servicii pentru clienți, citând numărul articolului (consultați "Date tehnice").

## ● Întreținere și curățare

### **⚠️ AVERTISMENT! PERICOL DE MOARTE DIN CAUZA ȘOCULUI ELECTRIC!**

Deconectați lampa [1] de la rețea înainte de a începe orice lucrare. Pentru a face acest lucru, trageți cablul de conectare USB [6] din mufa de încărcare USB [9]. Oprii lampa [1] folosind întrerupătorul ON-/OFF [8] pentru a o deconecta complet de la sursa de alimentare.

- Nu utilizați dizolvanți, benzină și alte produse similare. Lampa s-ar putea deteriora.

- Pentru curățare folosiți doar o laveță uscată, care nu lasă scame.

## • Înlăturare



Ambalajul este produs din materiale ecologice care pot fi eliminate la punctele locale de reciclare.



Respectați marcajul materialelor de ambalaj pentru eliminarea deșeurilor, acestea sunt marcate de abrevierile (a) și cifrele (b) cu următoarea semnificație: 1–7: plastice/20–22: hârtie și carton/80–98: substanțe de conexiune.



Pentru a proteja mediul înconjurător nu eliminați produsul dumneavoastră la gunoiera menajeră atunci când nu mai poate fi folosit, ci predați-l la un punct de colectare. Vă puteți informa cu privire la punctele de colectare și orarul acestora de la administrația competentă.

Bateriile defecte sau uzate trebuie reciclate în conformitate cu Regulamentul (UE) 2023/1542. Returnați bateriile și/sau dispozitivul prin mijloacele de colectare furnizate.

## **Poluarea mediului din cauza aruncării incorecte a bateriilor/a acumulatorilor!**



Bateriile nu trebuie aruncate împreună cu deșeurile menajere. Acestea pot conține metale grele toxice și sunt supuse tratării deșeurilor periculoase. Simbolurile chimice ale metalelor grele sunt următoarele: Cd = cadmiu, Hg = mercur, Pb = plumb. Prin urmare, predați bateriile uzate la un punct de colectare municipal.

## • Garanție și service

### • Garanție

De la data achiziției primiți o garanție de 36 de luni pentru acest aparat. Aparatul a fost fabricat cu atenție și a fost supus unui control strict de calitate. În cadrul perioadei de garanție înlăturăm în mod gratuit toate defectele de material sau de producție. Totuși, dacă identificați în perioada de garanție alte defecte, vă rugăm să trimiteți aparatul la adresa de service indicată

cu indicarea următorului număr de model:

14183605L / 14183601L.

De la garanție sunt excluse defectele cauzate de o utilizare necorespunzătoare scopului, de nerespectarea manualului de utilizare, sau intervenția de către persoane neautorizate cât și piesele de uzură (de ex., corpul de iluminat). Prin serviciul de garanție nu se prelungeste și nici nu se înnoiește perioada de garanție.

Timpul de nefuncționare din cauza lipsei de conformitate apărute în cadrul termenului de garanție prelungeste termenul de garanție legală de conformitate și cel al garanției comerciale și curge, după caz, din momentul la care a fost adusă la cunoștința vânzătorului lipsa de conformitate a produsului sau din momentul prezentării produsului la vânzător/unitatea service până la aducerea produsului în stare de utilizare normală și, respectiv, al notificării în scris în vederea ridicării produsului sau predării efective a produsului către consumator.

Produsele de folosință îndelungată care înlocuiesc produsele defecte în cadrul termenului de garanție vor beneficia de un nou termen de garanție care curge de la data preschimbării produsului.

### • Adresa de service

Briloner Leuchten GmbH & Co. KG

Am Steinbach 14

59872 Meschede

GERMANIA

Tel.: +49 29 1 / 95 29 93-650

Fax: +49 29 1 / 95 29 93-109

E-mail: kundenservice@briloner.com

www.briloner.com

**IAN 509487\_2507**

Pentru orice solicitare, vă rugăm să aveți la îndemână bonul de casă și numărul de articol (IAN 509487\_2507) ca dovadă de achiziție.

### • Declarație de conformitate CE

Acest produs și bateriile / bateriile reincărcabile furnizate îndeplinesc cerințele directivelor europene și naționale aplicabile. Conformitatea a fost verificată. Declarațiile și documentele corespunzătoare sunt disponibile la producător.



Marcă de conformitate sârbă

● **Producător**

Briloner Leuchten GmbH & Co. KG  
Am Steinbach 14  
59872 Meschede  
GERMANIA



<b>Легенда на използваните пиктограми</b> .....	Страница 96
<b>Въведение</b> .....	Страница 97
Употреба по предназначение.....	Страница 97
Обем на доставката.....	Страница 97
Описание на частите.....	Страница 97
Технически данни.....	Страница 98
<b>Безопасност</b> .....	Страница 98
Указания за безопасност.....	Страница 98
<b>Пускане в действие</b> .....	Страница 100
Зареждане на лампата.....	Страница 100
Монтиране на осветителното тяло.....	Страница 100
Включване/изключване на лампата и димиране.....	Страница 101
<b>Демонтаж</b> .....	Страница 101
Смяна на батерията.....	Страница 101
Смяна на платката.....	Страница 102
<b>Поддръжка и почистване</b> .....	Страница 102
<b>Изхвърляне</b> .....	Страница 102
<b>Гаранция и сервиз</b> .....	Страница 103
Гаранция.....	Страница 103
Гаранционни условия.....	Страница 103
Гаранционен срок и законови претенции при дефекти.....	Страница 103
Обхват на гаранцията.....	Страница 103
Процедура при гаранционен случай.....	Страница 103
Ремонтен сервиз / извънгаранционно обслужване.....	Страница 104
Сервизно обслужване.....	Страница 104
Вносител.....	Страница 104
Сервизен адрес.....	Страница 105
Декларация за съответствие.....	Страница 105
Производител.....	Страница 105

Легенда на използваните пиктограми			
	Четете указанията!		Не е предназначено за външни димери и електронни превключватели.
	Само за употреба на закрито, за сухи и затворени помещения.		Правилни действия
<b>A</b>	Ампери		Променливо напрежение (вид на тока и напрежението)
<b>Hz</b>	Херц (честота)		Постоянно напрежение (Вид на тока и напрежението)
 <b>W</b>	Ват (активна мощност)		Изхвърлете опаковката и уреда като отпадък в съответствие с правилата за опазване на околната среда!
	Носете защитни ръкавици!		Спазвайте предупрежденията и указанията за безопасност!
	Предупреждение за електрически удар! Опасност за живота!		Опасност за живота и опасност от злополука за бебета и малки деца!
	Вредно въздействие върху околната среда вследствие на неправилно изхвърляне на батерии/акумулаторни батерии!		USB връзка
	Сензорен превключвател	<b>SELV</b>	Безопасно свръхниско напрежение
	Клас на защита III - защита от токов удар (опасни токове в тялото) чрез защитно изключително ниско напрежение (< 60 V DC)		Вид защита (устойчиво на водни пръски)
	Източникът на светлина на този продукт може да се сменя.		Опаковката се състои от 100 % рециклирана хартия.
 	Велпапе	 	Картон
 	Хартия	 	Полиетилен терефталат
 	Полиетилен (ниска плътност)		Указания за безопасност Указания за действие
 <b>lm</b>	Светлинен поток в лумени		Температура на светлината в келвини

	Индекс на цвето предаване		Зареждайте лампата само с предоставения USB кабел!
	Да се съхранява на място, недостъпно за деца!	<b>ta</b>	най-висока температура на измерване/на околната среда
	Удължете експлоатационния живот на акумулаторната си батерия. Ако не използвате лампата за по-дълъг период от време, изключете я с помощта на превключвателя за ON-/OFF.		Маркировка за съответствие - сърбия

## Акумулаторна светодиодна стояща лампа

### ● Въведение



Поздравяваме Ви с покупката на този нов уред. Вие избрахте висококачествен продукт. Моля, прочетете внимателно цялото ръководство за експлоатация.

Отворете страницата с изображенията. Това ръководство е част от продукта и съдържа важни указания за пускането в действие и употребата. Винаги спазвайте всички указания за безопасност. Преди пускане в действие проверете дали е налице подходящото напрежение и дали всички части са монтирани правилно. Ако имате въпроси или сте несигурни по отношение на боравенето с уреда, моля, обърнете се към Вашия търговец или към обслужващия сервиз. Съхранявайте грижливо това ръководство и при необходимост го предавайте на трети лица.

### ● Употреба по предназначение

Тази лампа е подходяща за употреба на закрито и на открито. Продуктът е предназначен само за употреба в домашни условия, а не за търговска употреба. Този продукт е предназначен за нормална експлоатация.

Зареждайте лампата само на закрито. Пазете я от пряка слънчева светлина по време на зареждане, за да предотвратите прегряване на акумулаторната батерия. Ако е възможно, зареждайте акумулаторната батерия при температура между 10 °C и 30 °C.

Ако лампата не се използва за дълъг период от време (без зареждане на дълбоко акумулаторната батерия), акумулаторната батерия може да се повреди от дълбоко разреждане. Зареждайте акумулаторната батерия поне веднъж на всеки 6 месеца, за да предотвратите дълбоко разреждане.

### ● Обем на доставката

Непосредствено след разопаковането проверявайте винаги комплектността на доставката, както и изправността на уреда.

- 1 Акумулаторна светодиодна стояща лампа 14183605L / 14183601L
- 1 Глава на лампата
- 4 Тръби
- 1 Основа на лампата
- 1 USB захранващ кабел (USB-C към USB-A)
- 1 Ръководство за експлоатация

### ● Описание на частите

- 1 лампа
- 2 Сензорен превключвател
- 3 Тръба
- 4 Основа на лампата
- 5 USB-A щепсел
- 6 USB захранващ кабел
- 7 USB-C щепсел
- 8 Превключвател за ON-/OFF
- 9 USB порт за зареждане
- 10 Защитна капачка
- 11 Винтове на долния капак на лампата
- 12 Долен капак на лампата
- 13 Уплътнителен пръстен
- 14 Светодиодна платка
- 15 Държач

- 16 Батерия
- 17 Винтове превключваща платка
- 18 Превключваща платка
- 19 Горен капак на лампата
- 20 Температурен датчик
- 21 Изолационна лента
- 22 Щепсел за кабел на акумулаторната батерия
- 23 Винтове на държача
- 24 Конектор на светодиодната платка
- 25 Винтове на светодиодната платка

## ● Технически данни

### лампа:

Номер на модела.: 14183605L / 14183601L  
 Работно напрежение: SELV 5 V === 0,88 A (USB)  
 Номинална мощност: макс. 4,4 W  
 Клас на защита: III /   
 Вид защита: IP44  
 Време за зареждане: около 6 часа  
 Време на светене: макс. 16 часа

### Батерия:

Номер на модела.: BAT028  
 Тип: 18650-2P / 11NR19/66-2  
 (литиево-йонна)  
 Номинална мощност: 3,7 V / 3000 mAh  
 Щепсел: PH2P

### Светодиоден модул:

Номер на модела.: LFY2525FW  
 Номинална мощност: макс. 3,6 W  
 Щепсел: PH2P

Този продукт съдържа източници на светлина от клас на енергийна ефективност „F“.

## ● Безопасност



### Указания за безопасност

При повреди поради неспазване на настоящото ръководство за експлоатация отпадат всякакви гаранционни претенции! Не се поема отговорност за косвени щети! При материални или физически щети в резултат на неправилна употреба или

неспазване на указанията за безопасност не се поема отговорност!

-  **ПРЕДУПРЕЖДЕНИЕ!**  
**ОПАСНОСТ ЗА ЖИВОТА И ОПАСНОСТ ОТ ЗЛОПОЛУКА ЗА БЕБЕТА И МАЛКИ ДЕЦА!**

Никога не оставяйте децата без наблюдение с опаковъчния материал. Съществува опасност от задушаване с опаковъчния материал. Децата често подценяват опасностите. Винаги дръжте децата далече от продукта.

- Този уред може да се използва от деца над 8 годишна възраст, както и от лица с ограничени физически, сензорни или умствени способности, или без опит и знания, ако са под надзор или са били инструктирани за безопасната употреба на уреда и разбират произтичащите от това опасности. Децата не бива да играят с уреда. Почистването и поддръжката да не се изпълняват от деца без надзор.

### ОПАСНОСТ ОТ НАРАНЯВАНЕ!

- Не оставяйте осветителното тяло или опаковъчния материал без надзор. Пластмасовите фолиа / торбички, пластмасовите части и т.н. могат да се превърнат в опасна играчка за децата.



### Избягвайте опасност за живота от токов удар

- Преди всяка употреба проверявайте лампата и USB хранящия кабел за повреди. Никога не използвайте лампата, ако забележите някаква повреда.
- Задължително избягвайте контакт на токопроводящите проводници и контактите с вода или други течности.
- Не потапяйте продукта или USB хранящия адаптер и USB хранящия кабел във вода или други течности.
- Никога не съхранявайте продукта на място, така че да може да падне във вана или мивка.
- Никога не посягайте към електрически уред, който е паднал във вода. В такъв случай незабавно изключете продукта от електрозахранването.
- Никога не отваряйте електрически работни средства и не поставяйте предмети в тях. Подобни

намеси означават опасност за живота поради токов удар.

- Използвайте само USB захранващ адаптер, чиито технически данни съответстват на тези на продукта.
- Използвайте доставения USB захранващ кабел.
- Никога не докосвайте USB захранващия адаптер и USB захранващия кабел с мокри ръце.
- Никога не дърпайте USB захранващия адаптер от контакта за USB захранващия кабел, винаги хващайте USB захранващия адаптер.
- Не поставяйте осветителното тяло върху влажна или проводяща повърхност.
- Винаги изключвайте от контакта USB захранващия адаптер преди монтаж, демонтаж, почистване или ако не използвате лампата за известно време.
- Не прегъвайте USB захранващия кабел и не го поставяйте върху остри ръбове.
- Използвайте само доставените отделни части, в противен случай ще бъдат невалидни всички гаранционни претенции.
- Източникът на светлина може да бъде заменен от клиента.
- Акумулаторната батерия може да бъде сменена от клиента.
- Когато не използвате продукта, почистете го; или когато възникне неизправност, винаги го изключвайте и изваждайте USB захранващия адаптер от контакта.



### Избягвайте опасност от пожар и нараняване



- Не е предназначено за външни димери и електронни превключватели.
- Не гледайте в крушката от близко разстояние по време на работа.
- Не наблюдавайте светодиодите с оптични инструменти (напр. лупа).
- Не покривайте лампата или USB захранващия адаптер с кърпи, завеси или други предмети и я пазете далеч от други лесно запалими материали. Осигурете достатъчна циркулация на въздуха и разстояние около лампата. Прекомерното нагряване може да доведе до възникване на пожар.

- Не работете с продукта в близост до източници на топлина като отоплителни тела или други устройства, които излъчват топлина!
- Не хвърляйте продукта в огън и не го излагайте на високи температури.
- Поставете USB захранващия кабел по такъв начин, че да не представлява опасност от съпване.





### Правилни действия

- Разположете лампата така, че да е защитена от замърсяване и твърде силно нагряване.
- Винаги бъдете внимателни! Винаги бъдете внимателни в това, което извършвате, и подхождайте разумно. В никакъв случай не използвайте лампата, ако не сте достатъчно концентрирани или не се чувствате добре.
- Преди употребата се запознайте с всички указания и фигури в настоящото ръководство и със самия продукт.



### Указания за безопасност за батерии/ акумулаторни батерии

-  **⚠ ПРЕДУПРЕЖДЕНИЕ! ПАЗЕТЕ БАТЕРИИТЕ ИЗВЪН ДОСЕГА НА ДЕЦА!**  
Поглъщането им може да причини химически изгаряния, перфорация на меките тъкани и смърт. Тежки изгаряния могат да настъпят в рамките на 2 часа след поглъщането. Незабавно потърсете медицинска помощ.
- Незабавно изхвърлете използваните батерии/ акумулаторни батерии. Съхранявайте новите и използваните батерии/ акумулаторни батерии далеч от деца. Ако смятате, че батериите/ акумулаторните батерии са погълнати или са попаднали в тялото Ви, незабавно се консултирайте с лекар.
- Винаги затваряйте напълно отделението за батерии. Ако отделението за батерии не е добре затворено, спрете да използвате продукта, извадете батериите и ги пазете далеч от деца.
-  **ОПАСНОСТ ОТ ЕКСПЛОЗИЯ!**  
Никога не презареждайте батерии за еднократна употреба. Не свързвайте батериите / акумулаторните батерии накъсо и/или

не ги отваряйте. Това може да доведе до прегряване, опасност от пожар или спукване.

- Никога не хвърляйте батерии/акумулаторни батерии в огън или вода.
- Не излагайте батериите/акумулаторните батерии на механично натоварване.
- Използвайте само батерии/акумулаторни батерии, според указанията в глава „Технически данни“. Използването на неправилни батерии/акумулаторни батерии може да доведе до пожар или експлозия.

## Опасност от изтичане на батерии/акумулаторни батерии

- Избягвайте екстремни условия и температури, които могат да повлияят на батериите / акумулаторните батерии, напр. върху отоплителна тела / на пряка слънчева светлина.
- При изтичане на батерии / акумулаторни батерии, избягвайте контакт с кожата, очите и лигавиците с химикалите! Незабавно изплакнете засегнатите места с чиста вода и се консултирайте с лекар!



### НОСЕТЕ ЗАЩИТНИ РЪКАВИЦИ!

Изтичащи или повредени батерии / акумулаторни батерии могат да причинят изгаряния при контакт с кожата. Поради тази причина носете подходящи защитни ръкавици.

- В случай на изтичане на батериите / акумулаторните батерии, незабавно ги извадете от продукта, за да избегнете повреда.
- Използвайте само батерии / акумулаторни батерии от един и същи тип. Не смесвайте стари батерии / акумулаторни батерии с нови!
- Изключете лампата [1] от ON-/OFF-превключвателя [8], ако продуктът няма да се използва за по-дълъг период от време.
- Използвайте само посочения тип батерия / тип акумулаторната батерия!
- Поставете батериите / акумулаторните батерии в съответствие с маркировката за полярност (+) и (-) върху батерията / акумулаторната батерия и продукта.

## ● Пускане в действие

### ● Зареждане на лампата

**Забележка:** използвайте USB захранващ адаптер (не е включен в обхвата на доставката), който доставя безопасно свръхниско напрежение (SELV) и отговаря на стандарт за безопасност EN 62368. Зареждайте лампата само в закрити, сухи и затворени помещения. Зареждайте лампата само с доставения USB захранващ кабел! Използвайте само USB захранващ адаптер, чиито технически данни съответстват на тези на продукта.

**Указание:** Отстранете всички опаковъчни материали от продукта.

- Включете лампата [1] от ON-/OFF-превключвателя [8].
  - Свалете защитната капачка [10] от USB порта за зареждане [9].
  - Свържете USB-C щепсела [7] на USB захранващия кабел [6] към USB порта за зареждане [9].
  - Включете USB-A щепсела [5] на USB захранващия кабел [6] в подходящ USB слот, напр. USB захранващ адаптер (не е включен в обхвата на доставката) или подобен.
- По време на зареждане светлинният индикатор свети в червено. Ако светлинният индикатор не свети, проверете дали превключвателя за ON-/OFF-превключвателя [8] е включен.
- Оставете лампата [1] да се зареди изцяло. Когато зареждането приключи, светлинният индикатор светва в зелено.
  - Изключете USB захранващия кабел [6] от USB слота и USB порта за зареждане [9].
  - Затворете USB порта за зареждане [9] отново със защитната капачка [10].

### ● Монтиране на осветителното тяло

**Указание:** Отстранете всички опаковъчни материали от продукта.

- Завийте заедно тръбите [3] на стойката. Ако желаете да намалите височината на лампата [1], използвайте две или три тръби [3] на стойката.

- Завийте завинтените тръби [3] върху основата на лампата [4].
- Завийте лампата [1] към стойката със закрепващия болт. Осигурете плътно прилепване.

## ● Включване / изключване на лампата и димиране

**Забележка:** При изключване от сензорния превключвател [2], лампата [1] остава в режим на готовност. Ако не използвате лампата [1] за дълго време, заредете напълно акумулаторната батерия и изключете лампата [1] с превключвателя за ON-/OFF [8], за да я изключите напълно от захранването и да щадите акумулаторната батерия.

ON-/OFF-превключвателя [8]:

- Включете лампата [1] от превключвателя за ON-/OFF [8] за осигуряване на електрозахранване.

Лампата се включва.

- Изключете лампата [1] от превключвателя за ON-/OFF [8], за да я разкачите изцяло от електрозахранването.

Сензорен превключвател [2] / Затъмняване на лампата [1]:

- Докоснете сензорния превключвател [2], докато достигнете желаното ниво на затъмняване.
- Докоснете за кратко сензорния превключвател [2], за да включите или изключите лампата [1].

**Забележка:** при изключване от сензорния превключвател [2], лампата [1] остава в режим на готовност и избраната яркост се запаметява.

## ● Демонтаж

1. Изключете лампата [1] от ON-/OFF-превключвателя [8].
2. Отвийте лампата [1] от тръбата [3].
3. Развийте болтовете [11] от долния капак на лампата [12] с помощта на отвертка и го свалете. Обърнете внимание на уплътнителния пръстен [13].
4. Развийте винтовете [23] от държача [15] с помощта на отвертка.

5. Внимателно повдигнете блока на платката от горния капак на лампата [19].
6. С помощта на отвертка развийте винтовете [17] от превключващата платка [18] и ги свалете.
7. Внимателно изключете щепсела на кабела на акумулаторната батерията [22] от конектора на светодиодната платка [24].
8. Развийте болтовете на светодиодна платка [25] от долната страна на светодиодна платка [14]. Двете платки [18] [14] вече могат да бъдат демонтирани.
9. Отстранете изолационната лента [21] от температурния сензор [20] и от държача [15].
10. Извадете внимателно акумулаторната батерия [16] от държача на акумулаторната батерия [15].

## ● Смяна на батерията

За да смените батерията [16], следвайте стъпки от 1 до 10 от глава „Демонтаж“.

- Поставете акумулаторната батерия [16] отново внимателно в държача [15] и включете щепсела на кабела на акумулаторната батерия [22] внимателно в конектора на светодиодната платка [24]. Уверете се, че фиксиращите езичета са поставени правилно.
- Прикрепете температурния датчик [20] с изолационната лента [21] на новата акумулаторна батерия [16]. Уверете се, че изолационната лента [21] обхваща и скобата [15].
- Поставете скобата [15] на светодиодната платка [14]. Завийте светодиодната платка [14] към винтовете на светодиодната платка [25] отдолу.
- Поставете превключващата платка [18] обратно в горния капак на лампата [19] и я закрепете с болтовете [17].
- Поставете блока на платката в горния капак на лампата [19]. Обърнете внимание на правилното позициониране на винтовата връзка на държача [15], USB порта за зареждане [9] и превключвателя ON-/OFF [8].
- Завийте отново държача [15] с болтовете [23].

- Поставете долния капак на лампата [12]. Обърнете внимание на правилното позициониране на винтовата връзка, USB порта за зареждане [9], превключвателя ON-/OFF [8] и правилното прилягане на уплътнителния пръстен [13].
- Прикрепете долния капак на лампата [12] с винтовете [11].

От нашият следпродажбен сервиз може да бъде получена резервна акумулаторна батерия, включително всякаква друга информация и материали, като посочите артикулния номер (вижте „Технически данни“).

## ● Смяна на платката

За да смените платките [18] [14], следвайте стъпки от 1 до 8 от глава „Демонтаж“.

- Поставете държача [15] на новата светодиодна платка [14].
- Завийте двата болта [25] повторно в светодиодната платка [14].
- Внимателно поставете щепсела на кабела на батерията [22] в щепсела на светодиодната платка [24]. Уверете се, че фиксиращите езичета са поставени правилно.
- Поставете превключващата платка [18] обратно в горния капак на лампата [19] и я закрепете с болтовете [17].
- Поставете блока на платката в горния капак на лампата [19]. Обърнете внимание на правилното позициониране на винтовата връзка на държача [15], USB порта за зареждане [9] и превключвателя ON-/OFF [8].
- Поставете долния капак на лампата [12]. Обърнете внимание на правилното позициониране на винтовата връзка, USB порта за зареждане [9], превключвателя ON-/OFF [8] и правилното прилягане на уплътнителния пръстен [13].
- Прикрепете долния капак на лампата [12] с винтовете [11].

Можете да получите резервна светодиодна платка, включително цялата допълнителна информация и материали, от нашия отдел за обслужване на клиенти, като посочите номера на изделието (вж. "Технически данни").

## ● Поддръжка и почистване

### ПРЕДУПРЕЖДЕНИЕ! ОПАСНОСТ ЗА ЖИВОТА ПОРАДИ ТОКОВ УДАР!

Изключете лампата [1] от електрическата мрежа, преди каквато и да е дейност. За тази цел издърпайте USB ذخарващия кабел [6] от USB слота за зареждане [9]. Изключете лампата [1] от ON-/OFF-превключвателя [8], за да я разкачите изцяло от електрозахранването.

- Не използвайте разтворители, бензин или др. подобни. Това би повредило лампата.
- За почистване използвайте само суха кърпа, която не оставя власинки.

## ● Изхвърляне



Опаковката е изработена от екологични материали, които може да предадете в местните пунктове за рециклиране.



За разделното събиране на отпадъците спазвайте маркировката на опаковъчните материали, те са маркирани със съкращения (a) и номера (b) със следното значение: 1–7: пластмаси/20–22: хартия и картон/80–98: композитни материали.



В интерес на опазването на околната среда не изхвърляйте излезлия от употреба продукт заедно с битовите отпадъци, а го предайте за правилно рециклиране. За събирателните пунктове и тяхното работно време можете да се информирате от местната управа.

Дефектните или използвани батерии трябва да се рециклират в съответствие с Регламент (ЕС) 2023/1542. Върнете батериите и / или уреда чрез предвидените съоръжения за събиране.

### **Щети за околната среда поради неправилно изхвърляне на батерии/акумулаторни батерии!**



Батериите не трябва да се изхвърлят заедно с битовите отпадъци. Те могат да съдържат токсични тежки метали и подлежат на третиране като опасни отпадъци. Химическите символи на тежките метали са обозначени както следва: Cd = кадмий, Hg = живак, Pb = олово. Затова предавайте използваните батерии в общинските пунктове за събиране.

## ● Гаранция и сервис

### ● Гаранция

Уважаеми клиенти, за този уред получавате 3 години гаранция от датата на покупката. В случай на несъответствие на продукта с договора за продажба Вие имате законно право да предявите рекламация пред продавача на продукта при условията и в сроковете, определени в чл. 112-115\* от Закона за защита на потребителите. Вашите права, произтичащи от посочените разпоредби, не се ограничават от нашата по-долу представена търговска гаранция и независимо от нея продавачът на продукта отговаря за липсата на съответствие на потребителската стока с договора за продажба съгласно Закона за защита на потребителите.

### ● Гаранционни условия

Гаранционният срок започва да тече от датата на покупката. Пазете добре оригиналната касова бележка. Този документ е необходим като доказателство за покупката. Ако в рамките на три години от датата на закупуване на този продукт се появи дефект на материала или производствен дефект, продуктът ще бъде безплатно ремонтиран или заменен – по наш избор. Гаранцията предполага в рамките на тригодишния гаранционен срок да се представят дефектния уред и касовата бележка (касовият бон) и писмено да се обясни в какво се състои дефектът и кога е възникнал. Ако дефектът е покрит от нашата гаранция, Вие ще получите обратно ремонтирания или нов продукт. С ремонта или смяната на продукта не започва да тече нов гаранционен срок.

### ● Гаранционен срок и законни претенции при дефекти

Гаранционната услуга не удължава гаранционния срок. Това важи също и за сменените и ремонтирани части. За евентуално наличните повреди и дефекти още при покупката трябва да се съобщат веднага след разопаковането. Евентуалните ремонти след изтичане на гаранционния срок са срещу заплащане.

### ● Обхват на гаранцията

Уредът е произведен грижливо според строгите изисквания за качество и добросъвестно изпитан преди доставка. Гаранцията важи за дефекти на материала или производствени дефекти. Гаранцията не обхваща частите на продукта, които подлежат на нормално износване, поради което могат да бъдат разглеждани като бързо износващи се части (например филтри или приставки) или повредите на чупливи части (например прекъсвачи, батерии или такива произведени от стъкло). Гаранцията отпада, ако уредът е повреден поради неправилно използване или в резултат на неосъществяване на техническа поддръжка. За правилната употреба на продукта трябва точно да се спазват всички указания в упътването за обслужване. Предназначение и действия, които не се препоръчват от упътването за експлоатация или за които то предупреждава, трябва задължително да се избягват. Продуктът е предназначен само за частна, а не за стопанска употреба. При злоупотреба и неправилно третиране, употреба на сила и при интервенции, които не са извършени от клона на нашия оторизиран сервис, гаранцията отпада.

### ● Процедура при гаранционен случай

За да се гарантира бърза обработка на Вашия случай, следвайте следните указания:

- За всички запитвания подгответе касовата бележка и идентификационния номер (IAN)

509487\_2507) като доказателство за покупката.

- Вземете артикулния номер от фабричната табелка.
- При възникване на функционални или други дефекти първо се свържете по телефона или чрез имейл с долупосочения сервизен отдел. След това ще получите допълнителна информация за уреждането на Вашата рекламация.
- След съгласуване с нашия сервиз можете да изпратите дефектния продукт на посочения Ви адрес на сервиза безплатно за Вас, като приложите касовата бележка (касовия бон) и посочите в какво се състои дефектът и кога е възникнал. За да се избегнат проблеми с приемането и допълнителни разходи, задължително използвайте само адреса, който Ви е посочен. Осигурете изпращането да не е като експресен товар или като друг специален товар. Изпратете уреда заедно с всички принадлежности, доставени при покупката, и осигурете достатъчно сигурна транспортна опаковка.

### • Ремонтен сервиз / извънгаранционно обслужване

Ремонт извън гаранцията можете да възложите на клона на нашия сервиз срещу заплащане. Той с удоволствие ще Ви направи предварителна калкулация. Можем да обработваме само уреди, които са достатъчно опаковани и изпратени с платени транспортни разходи.

**Внимание:** Изпратете Вашия уред на клона на нашия сервиз почистен и с указание за дефекта. Уредите, изпратени с неплатени транспортни разходи – с наложен платеж, като експресен или друг специален товар – не се приемат. Ние ще извършим безплатно извърлянето на изпратените от Вас дефектни уреди.

### • Сервизно обслужване

Тел.: +49 29 1 / 95 29 93-650  
Е-мейл: kundenservice@briloner.com

IAN 509487\_2507

### • Вносител

Моля, обърнете внимание, че следващият адрес не е адрес на сервиза.

Първо се свържете с горепосочения сервизен център.

### Брилонер Лойхтен ГмБХ и Ко. КГ

Ам Шайнбах 14

59872 Мешед

ГЕРМАНИЯ

\* Чл. 112. (1) При несъответствие на потребителската стока с договора за продажба потребителят има право да предави рекламация, като поисква от продавача да приведе стоката в съответствие с договора за продажба. В този случай потребителят може да избира между извършване на ремонт на стоката или замяната ѝ с нова, освен ако това е невъзможно или избраният от него начин за обезщетение е непропорционален в сравнение с другия.

(2) Смята се, че даден начин за обезщетяване на потребителя е непропорционален, ако неговото използване налага разходи на продавача, които в сравнение с другия начин на обезщетяване са неразумни, като се вземат предвид:

стойността на потребителската стока, ако нямаше липса на несъответствие;

значимостта на несъответствието;

възможността да се предложи на потребителя друг начин на обезщетяване, който не е свързан със значителни неудобства за него.

Чл. 113. (1) Когато потребителската стока не съответства на договора за продажба, продавачът е длъжен да я приведе в съответствие с договора за продажба.

(2) Привеждането на потребителската стока в съответствие с договора за продажба трябва да се извърши в рамките на един месец, считано от предавяването на рекламацията от потребителя.

(3) След изтичането на срока по ал. 2 потребителят има право да развали договора и да му бъде възстановена заплатената сума или да иска намаляване на цената на потребителската стока съгласно чл. 114.

(4) Привеждането на потребителската стока в съответствие с договора за продажба е безплатно за потребителя. Той не дължи разходи за експедиране на потребителската стока или за материали и труд, свързани с ремонта ѝ, и не трябва да понася значителни неудобства.

(5) Потребителят може да иска и обезщетение за претърпените вследствие на несъответствието вреди.

Чл. 114. (1) При несъответствие на потребителската стока с договора за продажба и когато потребителят не е удовлетворен от решаването на рекламацията по чл. 113, той има право на избор между една от следните възможности: 1. разваляне на договора и възстановяване на заплатената от него сума; 2. намаляване на цената.

(2) Потребителят не може да претендира за възстановяване на заплатената сума или за намаляване цената на стоката, когато търговецът се съгласи да бъде извършена замяна на потребителската стока с нова или да се поправи стоката в рамките на един месец от предавяване на рекламацията от потребителя.

(3) Търговецът е длъжен да удовлетвори искане за разваляне на договора и да възстанови заплатената от потребителя сума, когато след като е удовлетворил три рекламации на потребителя чрез

извършване на ремонт на една и съща стока, в рамките на срока на гаранцията по чл. 115, е налице следваща поява на несъответствие на стоката с договора за продажба.

(4) (Предишна ал. 3–ДВ, бр. 61 от 2014 г., в сила от 25.07.2014 г.) Потребителят не може да претендира за разваляне на договора, ако несъответствието на потребителската стока с договора е незначително.

Чл. 115. (1) Потребителят може да упражни правото си по този раздел в срок до две години, считано от доставянето на потребителската стока.

(2) Срокът по ал. 1 спира да тече през времето, необходимо за поправката или замената на потребителската стока или за постигане на споразумение между продавача и потребителя за решаване на спора.

(3) Упражняването на правото на потребителя по ал. 1 не е обвързано с никакъв друг срок за предявяване на иск, различен от срока по ал. 1.

За този уред получавате 36 месеца гаранция, считано от датата на покупката. Този уред е произведен с особена грижливост и е подложен на обстоен контрол за качество. В рамките на гаранционния срок отстраняваме безплатно всички дефекти на материала и производствени дефекти. Ако по време на гаранционния срок се установят дефекти, изпратете уреда на адреса на сервиза, като посочите номера на артикула:

14183605L / 14183601L.

От гаранцията се изключват повреди поради неправилна употреба, неспазване на ръководството за експлоатация или намеса от неоторизирани лица, както и бързоизносващите се части (като напр. източник на светлина). След извършване на гаранционна услуга срокът на гаранцията не се удължава и подновява.

## ● Сервизен адрес

Briloner Leuchten GmbH & Co. KG

Am Steinbach 14

59872 Meschede

ГЕРМАНИЯ

Тел.: +49 29 1 / 95 29 93-650

Факс: +49 29 1 / 95 29 93-109

електронна поща: kundenservice@briloner.com

www.briloner.com

**IAN 509487\_2507**

За всички запитвания подгответе касовата бележка и идентификационния номер (IAN 509487\_2507) като доказателство за покупката.

## ● Декларация за съответствие СЕ

Този продукт и доставените батерии / акумулаторни батерии отговарят на изискванията на приложените европейски и национални директиви. Съответствието

е проверено. Съответните декларации и документи се предоставят от производителя.



Маркировка за съответствие - сърбия

## ● Производител

Briloner Leuchten GmbH & Co. KG

Am Steinbach 14

59872 Meschede





ГЕРМАНИЯ



<b>Λεζάντες χρησιμοποιούμενων εικονογραμμάτων</b> .....	Σελίδα 108
<b>Εισαγωγή</b> .....	Σελίδα 109
Χρήση σύμφωνη με τις προδιαγραφές.....	Σελίδα 109
Περιεχόμενα παράδοσης.....	Σελίδα 109
Περιγραφή μερών.....	Σελίδα 109
Τεχνικά δεδομένα.....	Σελίδα 110
<b>Ασφάλεια</b> .....	Σελίδα 110
Υποδείξεις ασφαλείας.....	Σελίδα 110
<b>Θέση σε λειτουργία</b> .....	Σελίδα 112
Φωτιστικό φόρτισης.....	Σελίδα 112
Συναρμολόγηση φωτιστικού.....	Σελίδα 113
Ενεργοποίηση/απενεργοποίηση του φωτιστικού και ρύθμιση έντασης φωτισμού.....	Σελίδα 113
<b>Αποσυναρμολόγηση</b> .....	Σελίδα 113
Αντικατάσταση μπαταρίας.....	Σελίδα 114
Αντικατάσταση πλακέτας.....	Σελίδα 114
<b>Συντήρηση και καθαρισμός</b> .....	Σελίδα 115
<b>Απόρριψη</b> .....	Σελίδα 115
<b>Εγγύηση και εξυπηρέτηση πελατών</b> .....	Σελίδα 115
Εγγύηση.....	Σελίδα 115
Διεύθυνση εξυπηρέτησης πελατών.....	Σελίδα 116
Δήλωση συμμόρφωσης.....	Σελίδα 116
Κατασκευαστής.....	Σελίδα 116

# Λεζάντες χρησιμοποιούμενων εικονογραμμάτων

Λεζάντες χρησιμοποιούμενων εικονογραμμάτων			
	Διαβάστε τις οδηγίες!		Δεν είναι κατάλληλο για εξωτερικούς ροοστατικούς και ηλεκτρονικούς διακόπτες.
	Μόνο για εσωτερική χρήση, για ξηρούς και κλειστούς χώρους.		Σωστός τρόπος συμπεριφοράς
<b>A</b>	Αμπέρ	 A.C. a.c.	Εναλλασσόμενη τάση (είδος έντασης και τάσης)
<b>Hz</b>	Hertz (συχνότητα)	 d.c. DC	Τάση συνεχούς ρεύματος (είδος έντασης και τάσης)
 <b>W</b>	Watt (ενεργή ισχύς)		Απορρίψτε τη συσκευασία και τη συσκευή με τρόπο φιλικό προς το περιβάλλον!
	Φορέστε γάντια προστασίας!		Τηρείτε τις προειδοποιητικές υποδείξεις και τις υποδείξεις ασφαλείας!
	Προειδοποίηση για ηλεκτροπληξία! Κίνδυνος θάνατος!		Κίνδυνος θάνατος και κίνδυνος ατυχήματος για νήπια και παιδιά!
	Περιβαλλοντικές ζημιές λόγω ακατάλληλης απόρριψης των επαναφορτιζόμενων μπαταριών!		Σύνδεση USB
	Διακόπτης αφής	<b>SELV</b>	Χαμηλή τάση προστασίας
	Κατηγορία προστασίας III - Προστασία από ηλεκτροπληξία (επικίνδυνο ρεύμα κρούσης) μέσω χαμηλής τάσης ασφαλείας (<60 V DC)	 <b>IP44</b>	Είδος προστασίας (προστασία έναντι ψεκαζόμενου νερού)
	Η πηγή φωτός αυτού του προϊόντος είναι αντικαταστάσιμη.		Η συσκευασία αποτελείται από 100 % ανακυκλωμένο χαρτί.
	Κυματοειδές χαρτόνι		Χαρτόνι
	Χαρτί		Τερεφθαλικό πολυαιθυλένιο
	Πολυαιθυλένιο (χαμηλής πυκνότητας)		Υποδείξεις ασφαλείας Οδηγίες χειρισμού
	Φωτεινή ροή σε λούμεν		Θερμοκρασία φωτός σε Kelvin

	Δείκτης απόδοσης χρωμάτων		Φορτίζετε το φωτιστικό μόνο με το καλώδιο USB των περιεχομένων παράδοσης!
	Να φυλάσσεται μακριά από παιδιά!	<b>ta</b>	υψηλότερη ονομαστική θερμοκρασία / θερμοκρασία περιβάλλοντος
	Παρατείνετε τη διάρκεια ζωής της επαναφορτιζόμενης μπαταρίας σας. Εάν δεν χρησιμοποιείτε το φως για μεγαλύτερο χρονικό διάστημα, απενεργοποιήστε το φως χρησιμοποιώντας τον διακόπτη ON/OFF.		Σερβική σφραγιδας συμμορφωσης

## Επαναφορτιζόμενο φωτιστικό δαπέδου LED

### • Εισαγωγή



Σας συχαίρουμε για την αγορά της νέας σας συσκευής. Επιλέξατε ένα προϊόν υψηλής ποιότητας. Παρακαλούμε διαβάστε προσεκτικά ολόκληρες

τις παρούσες οδηγίες χρήσης. Ξεδιπλώστε τη σελίδα με τις εικόνες. Οι οδηγίες αυτές αποτελούν μέρος αυτού του προϊόντος και περιέχουν σημαντικές υποδείξεις για τη θέση σε λειτουργία και τον χειρισμό. Λαμβάνετε πάντοτε υπ' όψιν σας όλες τις υποδείξεις ασφαλείας. Πριν από τη θέση σε λειτουργία, ελέγξτε αν υπάρχει η σωστή τάση και αν έχουν εγκατασταθεί σωστά όλα τα μέρη. Σε περίπτωση που έχετε ερωτήσεις ή δεν είστε σίγουροι για τον χειρισμό της συσκευής, απευθυνθείτε στο κατάστημα όπου αγοράσατε το προϊόν ή επικοινωνήστε με το Τμήμα Εξυπηρέτησης Πελατών. Παρακαλούμε φυλάξτε αυτές τις οδηγίες σε ασφαλή χώρο και παραδώστε τις σε τρίτους εάν χρειαστεί.

### • Χρήση σύμφωνα με τις προδιαγραφές

Αυτό το φωτιστικό είναι κατάλληλο για εσωτερικό και εξωτερικό χώρο. Το προϊόν προορίζεται για χρήση μόνο σε ιδιωτικά νοικοκυριά και δεν προβλέπεται για εμπορική χρήση. Αυτό το προϊόν προορίζεται για κανονική χρήση.

Φορτίζετε το φωτιστικό μόνο σε εσωτερικό χώρο. Προστατέψτε το κατά τη διάρκεια της διαδικασίας

φόρτισης από την απευθείας ηλιακή ακτινοβολία για να εμποδίσετε υπερθέρμανση της μπαταρίας. Φορτίζετε την μπαταρία όσο το δυνατόν σε θερμοκρασία μεταξύ 10 °C και 30 °C.

Σε περίπτωση μη χρήσης του φωτιστικού για μεγαλύτερο χρονικό διάστημα (χωρίς φόρτιση μπαταρίας), η μπαταρία μπορεί να υποστεί ζημιά λόγω βαθιάς αποφόρτισης. Φορτίζετε την μπαταρία το αργότερο κάθε 6 μήνες για να αποφύγετε μια βαθιά αποφόρτιση.

### • Περιεχόμενα παράδοσης

Αμέσως μετά το άνοιγμα της συσκευασίας, ελέγχετε πάντοτε την πληρότητα των περιεχομένων παράδοσης, καθώς και την άποψη κατάσταση της συσκευής.

- 1 Επαναφορτιζόμενο φωτιστικό δαπέδου LED 14183605L / 14183601L
- 1 Κεφαλή φωτιστικού
- 4 Σωλήνες
- 1 Πέλημα φωτιστικού
- 1 Καλώδιο σύνδεσης USB (USB-C σε USB-A)
- 1 Οδηγίες χρήσης

### • Περιγραφή μερών

- 1 φωτιστικό
- 2 Διακόπτης αφής
- 3 Σωλήνας
- 4 Πέλημα φωτιστικού
- 5 Βύσμα USB-A
- 6 Καλώδιο σύνδεσης USB
- 7 Βύσμα USB-C
- 8 Διακόπτης ON/OFF

- 9 Σύνδεση φόρτισης USB
- 10 Κάλυμμα προστασίας
- 11 Βίδες του κάτω καλύμματος φωτιστικού
- 12 Κάτω κάλυμμα φωτιστικού
- 13 Στεγανοποιητικός δακτύλιος
- 14 Πλακέτα LED
- 15 Στήριγμα
- 16 Μπαταρία
- 17 Βίδες της πλακέτας διακόπτη
- 18 Πλακέτα διακόπτη
- 19 Επάνω κάλυμμα φωτιστικού
- 20 Αισθητήρας θερμοκρασίας
- 21 Μονωτική ταινία
- 22 Βύσμα καλωδίωσης μπαταρίας
- 23 Βίδες στηρίγματος
- 24 Σύνδεσμος της πλακέτας LED
- 25 Βίδες της πλακέτας LED

## • Τεχνικά δεδομένα

### Φωτιστικό:

Αρ. μοντέλου:	14183605L / 14183601L
Τάση λειτουργίας:	SELV 5 V === 0,88 A (USB)
Ονομαστική ισχύς:	μέγ. 4,4 W
Κατηγορία προστασίας:	III / ⚡
Είδος προστασίας:	IP44
Διάρκεια φόρτισης:	περ. 6 ώρες
Διάρκεια φωτισμού:	μέγ. 16 ώρες

### Μπαταρία:

Αρ. μοντέλου:	BAT028
Τύπος:	18650-2P / 11NR19/66-2 (Γόντα λιθίου)
Ονομαστική ισχύς:	3,7 V / 3000 mAh
Βύσματα:	PH2P

### Μονάδα LED:

Αρ. μοντέλου:	LFY2525FW
Ονομαστική ισχύς:	μέγ. 3,6 W
Βύσματα:	PH2P

Αυτό το προϊόν περιλαμβάνει φωτεινές πηγές της κατηγορίας ενεργειακής απόδοσης «F».

## • Ασφάλεια



### Υποδείξεις ασφαλείας

Σε περίπτωση ζημιάς λόγω μη τήρησης αυτών των οδηγιών χρήσης, αίρεται η αξίωση παροχής εγγύησης! Για επακόλουθες ζημιές δεν αναλαμβάνεται καμία ευθύνη! Η εταιρεία δεν αναλαμβάνει καμία ευθύνη σε περίπτωση υλικών ζημιών ή σωματικών βλαβών εξαιτίας μη ορθού χειρισμού ή μη τήρησης των υποδείξεων ασφαλείας!

-  **ΠΡΟΕΙΔΟΠΟΙΗΣΗ!**  
**ΚΙΝΔΥΝΟΣ ΘΑΝΑΤΟΣ ΚΑΙ ΚΙΝΔΥΝΟΣ ΑΤΥΧΗΜΑΤΟΣ ΓΙΑ ΝΗΠΙΑ ΚΑΙ ΠΑΙΔΙΑ!**

Μην αφήνετε ποτέ τα παιδιά χωρίς επίβλεψη με τα υλικά συσκευασίας. Υπάρχει κίνδυνος ασφυξίας από τα υλικά συσκευασίας. Τα παιδιά υποτιμούν συχνά τους κινδύνους. Κρατάτε πάντοτε τα παιδιά μακριά από το προϊόν.

- Η παρούσα συσκευή μπορεί να χρησιμοποιηθεί από παιδιά άνω των 8 ετών καθώς και από πρόσωπα με μειωμένες φυσικές, αισθητηριακές ή πνευματικές ικανότητες ή με έλλειψη εμπειρίας και γνώσης, όταν επιβλέπονται ή έχουν ενημερωθεί σχετικά με την ασφαλή χρήση της συσκευής και έχουν καταλάβει τους κινδύνους που προκύπτουν από αυτή. Μην επιτρέπετε σε παιδιά να παίζουν με τη συσκευή. Απαγορεύεται ο καθαρισμός και η συντήρηση χρήστη από παιδιά χωρίς επίβλεψη.

### ΚΙΝΔΥΝΟΣ ΤΡΑΥΜΑΤΙΣΜΟΥ!

- Μην αφήνετε το φωτιστικό ή το υλικό συσκευασίας χωρίς επίτηρηση. Οι πλαστικές μεμβράνες / σακούλες, τα πλαστικά μέρη κ.λπ. μπορούν να γίνουν επικίνδυνα παιχνίδια για τα παιδιά.



### Αποφυγή κινδύνου θανάτου από ηλεκτροπληξία

- Πριν από κάθε χρήση, ελέγξτε τη λάμπα και το καλώδιο σύνδεσης USB για τυχόν ζημιές. Μην χρησιμοποιείτε ποτέ τη λάμπα σας εάν παρατηρήσετε οποιαδήποτε ζημιά.

- Αποφεύγετε σε κάθε περίπτωση την επαφή των ηλεκτροφόρων αγωγών και επαφών με νερό ή άλλα υγρά.
- Μην βυθίζετε ούτε το προϊόν ούτε τον προσαρμογέα δικτύου USB και το καλώδιο σύνδεσης USB σε νερό ή άλλα υγρά.
- Ποτέ μην αποθηκεύετε το προϊόν έτσι ώστε να μπορεί να πέσει σε μπανιέρα ή νεροχύτη.
- Ποτέ μην ακουμπάτε μια ηλεκτρική συσκευή αν έχει πέσει στο νερό. Σε μια τέτοια περίπτωση, αποσυνδέστε αμέσως το προϊόν από την τροφοδοσία ρεύματος.
- Μην ανοίγετε ποτέ κανένα από τα μέρη του ηλεκτρικού εξοπλισμού και μην τοποθετείτε οποιαδήποτε αντικείμενα μέσα σε αυτά. Επεμβάσεις τέτοιου είδους εγκυμονούν κίνδυνο θανάτου από ηλεκτροπληξία.
- Χρησιμοποιείτε μόνο ένα τροφοδοτικό USB του οποίου οι τεχνικές προδιαγραφές συμπίπτουν με αυτές του προϊόντος.
- Χρησιμοποιείτε μόνο το περιεχόμενο καλώδιο σύνδεσης USB.
- Μην πιάνετε ποτέ τον προσαρμογέα δικτύου USB και το καλώδιο σύνδεσης USB με βρεγμένα χέρια.
- Ποτέ μην τραβάτε από το καλώδιο σύνδεσης USB το τροφοδοτικό USB για να το αποσυνδέσετε από την πρίζα, αλλά πιάνετε πάντα το τροφοδοτικό USB.
- Μην τοποθετείτε το φωτιστικό σε υγρή ή αγώγιμη επιφάνεια.
- Πάντα να αποσυνδέετε το τροφοδοτικό USB πριν από την τοποθέτηση, την αποσυναρμολόγηση, τον καθαρισμό ή αν δεν χρησιμοποιείτε το φωτιστικό για κάποιο χρονικό διάστημα.
- Μην σακίζετε το καλώδιο σύνδεσης USB και μην το τοποθετείτε πάνω σε αιχμηρές άκρες.
- Χρησιμοποιείτε αποκλειστικά τα παρεχόμενα επιμέρους μέρη, σε διαφορετική περίπτωση παύουν να ισχύουν όλες οι αξιώσεις εγγύησης.
- Η πηγή φωτός μπορεί να αντικατασταθεί από τον πελάτη.
- Η μπαταρία μπορεί να αντικατασταθεί από τον πελάτη.
- Όταν δεν χρησιμοποιείτε το προϊόν, όταν το καθαρίζετε ή σε περίπτωση βλάβης, απενερ-

γοποιείτε πάντα το προϊόν και αποσυνδέετε το τροφοδοτικό USB από την πρίζα.



## Αποφυγή κινδύνου πυρκαγιάς και τραυματισμού

-  Δεν είναι κατάλληλο για εξωτερικούς ροοστάτες και ηλεκτρονικούς διακόπτες.
- Όσο λειτουργεί, μην κοιτάτε το φωτιστικό μέσο από κοντινή απόσταση.
- Ποτέ μην κοιτάζετε τη λυχνία LED με ένα οπτικό όργανο (π.χ. μεγεθυντικός φακός).
- Μην καλύπτετε το φωτιστικό ή τον προσαρμογέα δικτύου USB με υφάσματα, κουρτίνες ή άλλα αντικείμενα και κρατήστε τα μακριά από άλλα εύφλεκτα υλικά. Εξασφαλίστε επαρκή κυκλοφορία του αέρα και απόσταση γύρω από το φωτιστικό σώμα. Η υπερβολική ανάπτυξη θερμότητας μπορεί να οδηγήσει σε ανάπτυξη πυρκαγιάς.
- Μην χρησιμοποιείτε το προϊόν κοντά σε πηγές θερμότητας, όπως καλοριφέρ ή άλλες συσκευές που εκπέμπουν θερμότητα!
- Μην ρίχνετε το προϊόν στη φωτιά και μην το εκθέτετε σε υψηλές θερμοκρασίες.
- Τοποθετήστε το καλώδιο σύνδεσης USB έτσι ώστε να μην αποτελεί κίνδυνο για να παραπατήσει κάποιος.



## Σωστός τρόπος συμπεριφοράς

- Τοποθετήστε το φωτιστικό κατά τέτοιο τρόπο, ώστε να προστατεύεται από ρύπους και υπερθέρμανση.
- Να είστε πάντοτε προσεκτικοί! Προσέχετε πάντα τι κάνετε και να εργάζεστε πάντοτε με σύνεση. Μη χρησιμοποιείτε σε καμία περίπτωση το φωτιστικό αν δεν μπορείτε να συγκεντρωθείτε ή αν δεν αισθάνεστε καλά.
- Εξοικειωθείτε με όλες τις οδηγίες και απεικονίσεις στις παρούσες οδηγίες χρήσης καθώς και με το ίδιο το προϊόν πριν από τη χρήση.



## Υποδείξεις ασφαλείας για μπαταρίες/ επαναφορτιζόμενες μπαταρίες

-  **ΠΡΟΕΙΔΟΠΟΙΗΣΗ! ΦΥΛΑΞΤΕ ΤΙΣ ΜΠΑΤΑΡΙΕΣ ΜΑΚΡΙΑ ΑΠΟ ΠΑΙΔΙΑ!**

Από κατάποση μπορεί να προκληθούν χημικά εγκαύματα, διάτρηση μαλακών ιστών και θάνατος. Σοβαρά εγκαύματα μπορεί να προκληθούν εντός 2 ωρών μετά την κατάποση. Ζητήστε αμέσως ιατρική βοήθεια.

- Απορρίψτε αμέσως τις μεταχειρισμένες μπαταρίες / συσσωρευτές. Κρατάτε τις καινούργιες και μεταχειρισμένες μπαταρίες / συσσωρευτές μακριά από παιδιά. Εάν πιστεύετε, ότι οι μπαταρίες / συσσωρευτές έχουν καταποθεί ή βρίσκονται στο σώμα, καλείτε αμέσως τον γιατρό.
- Κλείνετε πάντα εντελώς τη θήκη των μπαταριών. Εάν η θήκη των μπαταριών δεν είναι καλά κλειστή, σταματήστε να χρησιμοποιείτε το προϊόν, αφαιρέστε τις μπαταρίες και κρατήστε τις μακριά από παιδιά.
-  **ΚΙΝΔΥΝΟΣ ΕΚΡΗΞΗΣ!** Μην επαναφορτίζετε ποτέ μη επαναφορτιζόμενες μπαταρίες. Μη βραχυκυκλώνετε τις μπαταρίες / επαναφορτιζόμενες μπαταρίες και μην τις ανοίγετε. Κάτι τέτοιο μπορεί να οδηγήσει σε υπερθέρμανση, κίνδυνο πυρκαγιάς ή έκρηξη.
- Ποτέ μην πετάτε μπαταρίες/επαναφορτιζόμενες μπαταρίες στη φωτιά ή στο νερό.
- Μην εκθέτετε τις μπαταρίες/επαναφορτιζόμενες μπαταρίες σε μηχανική καταπόνηση.
- Χρησιμοποιείτε αποκλειστικά μπαταρίες / συσσωρευτές σύμφωνα με τις πληροφορίες στο κεφάλαιο «Τεχνικά δεδομένα». Η χρήση λανθασμένων μπαταριών / συσσωρευτών μπορεί να προκαλέσει πυρκαγιά ή έκρηξη.



## Κίνδυνος διαρροής μπαταριών/επαναφορτιζόμενων μπαταριών

- Αποφύγετε ακραίες συνθήκες και θερμοκρασίες που μπορεί να επηρεάσουν τις μπαταρίες / επαναφορτιζόμενες μπαταρίες, π. χ. θερμαντικά σώματα / άμεσο ηλιακό φως.
- Εάν οι μπαταρίες / επαναφορτιζόμενες μπαταρίες έχουν διαρροή, αποφύγετε την επαφή των χημικών ουσιών με το δέρμα, τα μάτια και τις βλεννογόνους! Ξεπλύνετε αμέσως τις πληγείσες περιοχές με καθαρό νερό και επισκεφθείτε έναν γιατρό!



**ΦΟΡΕΣΤΕ ΓΑΝΤΙΑ ΠΡΟΣΤΑΣΙΑΣ!**

Οι μπαταρίες / συσσωρευτές που παρουσιάζουν διαρροή ή φθορές μπορεί να προκαλέσουν χημικά εγκαύματα εάν έρθουν σε επαφή με το δέρμα. Σε αυτή την περίπτωση φορέστε κατάλληλα γάντια προστασίας.





- Σε περίπτωση διαρροής των μπαταριών / επαναφορτιζόμενων μπαταριών αφαιρέστε τις αμέσως από το προϊόν, για να αποφύγετε τις βλάβες.
- Χρησιμοποιείτε μόνο μπαταρίες / επαναφορτιζόμενες μπαταρίες ίδιου τύπου. Μην αναμειγνύετε παλιές μπαταρίες / επαναφορτιζόμενες μπαταρίες με καινούριες!
- Κλείστε το φωτιστικό  με τον διακόπτη ON-/OFF , όταν το προϊόν δεν χρησιμοποιείται για μεγάλο χρονικό διάστημα.
- Χρησιμοποιείτε μόνο τον καθορισμένο τύπο μπαταρίας / επαναφορτιζόμενης μπαταρίας!
- Εισαγάγετε τις μπαταρίες / επαναφορτιζόμενες μπαταρίες σύμφωνα με τη σήμανση πολικότητας (+) και (-) στις μπαταρίες / επαναφορτιζόμενες μπαταρίες και στο προϊόν.

## ● Θέση σε λειτουργία

### ● Φωτιστικό φόρτισης

**Υπόδειξη:** Χρησιμοποιήστε έναν προσαρμογέα δικτύου USB (δεν περιλαμβάνεται στα περιεχόμενα παράδοσης), ο οποίος αποδίδει χαμηλή τάση προστασίας (SELV) και αντιστοιχεί στο πρότυπο ασφαλείας EN 62368. Φορτίζετε το φωτιστικό μόνο σε εσωτερικούς, στεγνούς και κλειστούς χώρους. Φορτίζετε το φωτιστικό μόνο με το καλώδιο USB που περιλαμβάνεται στα περιεχόμενα παράδοσης! Χρησιμοποιείτε μόνο έναν προσαρμογέα δικτύου USB των οποίων τα τεχνικά δεδομένα συμφωνούν με εκείνα του προϊόντος.

**Σημείωση:** Αφαιρέστε όλο το υλικό συσκευασίας από το προϊόν.

- Ανάψτε το φωτιστικό  από τον διακόπτη ON/OFF .
- Τραβήξτε το κάλυμμα προστασίας  από την σύνδεση φόρτισης USB .

- Συνδέστε το βύσμα USB-C [7] του καλωδίου σύνδεσης USB [6] στη σύνδεση φόρτισης USB [9].
- Τοποθετήστε το βύσμα USB-A [5] του καλωδίου σύνδεσης USB [6] σε μια κατάλληλη υποδοχή USB, π.χ. τον προσαρμογέα δικτύου USB (δεν περιλαμβάνεται στα περιεχόμενα παράδοσης) ή κάτι παρόμοιο.  
Κατά τη διάρκεια της διαδικασίας φόρτισης η ενδεικτική λυχνία ανάβει κόκκινη. Εάν η ενδεικτική λυχνία δεν ανάβει, ελέγξτε εάν ο Διακόπτης ON/OFF [8] είναι ενεργοποιημένος.
- Αφήστε το φωτιστικό [1] να φορτίσει εντελώς. Όταν ολοκληρωθεί η διαδικασία φόρτισης, η ενδεικτική λυχνία ανάβει πράσινη.
- Αφαιρέστε το καλώδιο σύνδεσης USB [6] από την υποδοχή USB και από τη σύνδεση φόρτισης USB [9].
- Κλείστε τη σύνδεση φόρτισης USB [9] με το κάλυμμα προστασίας [10].

## • Συναρμολόγηση φωτιστικού

**Σημείωση:** Αφαιρέστε όλο το υλικό συσκευασίας από το προϊόν.

- Βιδώστε τους σωλήνες [3] της βάσης στήριξης μεταξύ τους.  
Εάν θέλετε να μειώσετε το ύψος του φωτιστικού [1], χρησιμοποιήστε δύο ή τρεις σωλήνες [3] της βάσης στήριξης.
- Βιδώστε τους βιδωτούς σωλήνες [3] στο πέλμα φωτιστικού [4].
- Βιδώστε το φωτιστικό [1] στη βάση στήριξης χρησιμοποιώντας τη βίδα στερέωσης.  
Φροντίστε για σταθερή έδραση.

## • Ενεργοποίηση/απενεργοποίηση του φωτιστικού και ρύθμιση έντασης φωτισμού

**Υπόδειξη:** Κατά την απενεργοποίηση με τον διακόπτη αφής [2], το φωτιστικό παραμένει [1] σε λειτουργία Standby. Εάν δεν πρόκειται να χρησιμοποιήσετε το φωτιστικό [1] για μεγάλο χρονικό διάστημα, φορτίστε πλήρως την

μπαταρία και απενεργοποιήστε το φωτιστικό [1] με τον διακόπτη ON/OFF [8], για να το αποσυνδέσετε εντελώς από την παροχή ρεύματος και να προστατέψετε την μπαταρία.

**Διακόπτης ON/OFF [8]:**

- Ανάψτε το φωτιστικό [1] από τον διακόπτη ON/OFF [8] για να ενεργοποιήσετε τη παροχή ρεύματος.  
Το φωτιστικό ενεργοποιείται.
- Σβήστε το φωτιστικό [1] από τον διακόπτη ON/OFF [8], για το αποσυνδέσετε από την παροχή ρεύματος.

**Διακόπτης αφής [2] / Ροοστατική ρύθμιση φωτιστικού [1]:**

- Αγγίξτε τον διακόπτη αφής [2], ώσπου να φτάσετε στο επιθυμητό επίπεδο φωτισμού.
- Αγγίξτε σύντομα τον διακόπτη αφής [2] για να ανάψετε ή να σβήσετε το φωτιστικό [1].

**Υπόδειξη:** Κατά την απενεργοποίηση με τον διακόπτη αφής [2], το φωτιστικό παραμένει [1] σε λειτουργία Standby και η επιλεγμένη φωτεινότητα αποθηκεύεται.

## • Αποσυναρμολόγηση

1. Σβήστε το φωτιστικό [1] από τον ON-/OFF-διακόπτη [8].
2. Ξεβιδώστε το φωτιστικό [1] από τον σωλήνα [3].
3. Ξεβιδώστε τις βίδες [11] από το κάτω κάλυμμα φωτισμού [12] χρησιμοποιώντας ένα κατσαβίδι και αφαιρέστε το. Προσέξτε τον στεγανοποιητικό δακτύλιο [13].
4. Ξεβιδώστε τις βίδες [23] από το στήριγμα [15] χρησιμοποιώντας ένα κατσαβίδι.
5. Ανασηκώστε προσεκτικά την πλακέτα από το επάνω κάλυμμα φωτιστικού [19].
6. Ξεβιδώστε τις βίδες [17] από την πλακέτα διακόπτη [18] χρησιμοποιώντας ένα κατσαβίδι και αφαιρέστε τις.
7. Τραβήξτε προσεκτικά το βύσμα της καλωδίωσης μπαταρίας [22] από το βύσμα της πλακέτας LED [24].

- Ξεβιδώστε τις βίδες της πλακέτας LED [25] στην κάτω πλευρά της πλακέτας LED [14]. Και οι δύο πλακέτες [18] [14] μπορούν τώρα να αφαιρεθούν.
- Λύστε τη μονωτική ταινία [21] του αισθητήρα θερμοκρασίας [20] και του στηρίγματος [15].
- Αφαιρέστε προσεκτικά την μπαταρία [16] από τη βάση της μπαταρίας [15].

## • Αντικατάσταση μπαταρίας

Για να αντικαταστήσετε την μπαταρία [16], ακολουθήστε τα βήματα 1 έως 10 στο κεφάλαιο «Αποσυναρμολόγηση».

- Επανατοποθετήστε προσεκτικά την μπαταρία [16] στο στήριγμα [15] και συνδέστε προσεκτικά το βύσμα της καλωδίωσης της μπαταρίας [22] στο βύσμα της πλακέτας LED [24]. Προσέξτε τη σωστή εφαρμογή της ροδέλας.
- Στερεώστε τον αισθητήρα θερμοκρασίας [20] με μονωτική ταινία [21] στην καινούργια μπαταρία [16]. Βεβαιωθείτε ότι η μονωτική ταινία [21] καλύπτει επίσης τη βάση στήριξης [15].
- Τοποθετήστε ξανά το στήριγμα [15] στην πλακέτα LED [14]. Βιδώστε την πλακέτα LED [14] από κάτω με τις βίδες της πλακέτας LED [25].
- Αντικαταστήστε την πλακέτα διακόπτη [18] στο επάνω κάλυμμα φωτιστικού [19] και στερεώστε την με τις βίδες [17].
- Τοποθετήστε την πλακέτα στο επάνω κάλυμμα φωτιστικού [19]. Προσέξτε τη σωστή τοποθέτηση του στηρίγματος των βιδωτών συνδέσεων [15], της σύνδεσης φόρτισης USB [9] και του διακόπτη ON/OFF [8].
- Βιδώστε το στήριγμα [15] ξανά με τις βίδες [23].
- Τοποθετήστε το κάτω κάλυμμα φωτιστικού [12]. Προσέξτε τη σωστή τοποθέτηση των βιδωτών συνδέσεων, της σύνδεσης φόρτισης USB [9], του διακόπτη ON/OFF [8] και τη σωστή εφαρμογή του στεγανοποιητικού δακτυλίου [13].
- Στερεώστε το κάτω κάλυμμα φωτιστικού [12] με τις βίδες [11].

Μπορείτε να προμηθευτείτε μια ανταλλακτική μπαταρία, συμπεριλαμβανομένων όλων των περαιτέρω πληροφοριών και υλικών, αναφέροντας τον κωδικό προϊόντος (βλ. «Τεχνικά χαρακτηριστικά») στην εξυπηρέτηση πελατών μας.





## • Αντικατάσταση πλακέτας

Για να αντικαταστήσετε τις πλακέτες [18] [14], ακολουθήστε τα βήματα 1 έως 8 στην ενότητα «Αποσυναρμολόγηση».

- Τοποθετήστε το στήριγμα [15] στην καινούργια πλακέτα LED [14].
  - Βιδώστε και τις δύο βίδες [25] ξανά στην πλακέτα LED [14].
  - Τοποθετήστε προσεκτικά το βύσμα της καλωδίωσης μπαταρίας [22] στον σύνδεσμο της πλακέτας LED [24]. Προσέξτε τη σωστή εφαρμογή της ροδέλας.
  - Αντικαταστήστε την πλακέτα διακόπτη [18] στο επάνω κάλυμμα φωτιστικού [19] και στερεώστε την με τις βίδες [17].
  - Τοποθετήστε την πλακέτα στο επάνω κάλυμμα φωτιστικού [19]. Προσέξτε τη σωστή τοποθέτηση του στηρίγματος των βιδωτών συνδέσεων [15], της σύνδεσης φόρτισης USB [9] και του διακόπτη ON/OFF [8].
  - Τοποθετήστε το κάτω κάλυμμα φωτιστικού [12]. Προσέξτε τη σωστή τοποθέτηση των βιδωτών συνδέσεων, της σύνδεσης φόρτισης USB [9], του διακόπτη ON/OFF [8] και τη σωστή εφαρμογή του στεγανοποιητικού δακτυλίου [13].
  - Στερεώστε το κάτω κάλυμμα φωτιστικού [12] με τις βίδες [11].
- Μπορείτε να προμηθευτείτε μια πλακέτα LED αντικατάστασης, συμπεριλαμβανομένων όλων των περαιτέρω πληροφοριών και υλικών, από τον τμήμα εξυπηρέτησης πελατών μας, αναφέροντας τον αριθμό άρθρου (βλέπε "Τεχνικά στοιχεία").

## • Συντήρηση και καθαρισμός

### ΠΡΟΕΙΔΟΠΟΙΗΣΗ! ΚΙΝΔΥΝΟΣ ΘΑΝΑΤΟΣ ΑΠΟ ΗΛΕΚΤΡΟΠΛΗΞΙΑ!

Αποσυνδέστε το φωτιστικό  από το δίκτυο του ρεύματος πριν από κάθε εργασία. Τραβήξτε το καλώδιο σύνδεσης USB  από τη σύνδεση φόρτισης USB . Κλείστε το φωτιστικό  από τον διακόπτη ON-/OFF , για να αποσυνδεθείτε εντελώς από την παροχή ρεύματος.

- Μη χρησιμοποιείτε διαλυτικά μέσα, βενζίνη κ.ά. Διαφορετικά θα μπορούσαν να προκληθούν βλάβες στο φωτιστικό.
- Για τον καθαρισμό χρησιμοποιείτε μόνο στεγνό πανί που δεν αφήνει χνούδι.

## • Απόρριψη



Η συσκευασία αποτελείται από υλικά φιλικά προς το περιβάλλον, τα οποία μπορείτε να διαθέσετε στους χώρους ανακύκλωσης της περιοχής σας.



Προσέξτε τον χαρακτηρισμό των υλικών συσκευασίας για τον διαχωρισμό απορριμμάτων, αυτά είναι χαρακτηρισμένα από συντομείς (a) και αριθμούς (b) με την ακόλουθη σημασία: 1-7: πλαστικά/20-22: χαρτί και χαρτόνι/80-98: σύνθετο υλικό.



Για την προστασία του περιβάλλοντος, μην απορρίπτετε το άχρηστο πλέον προϊόν στα οικιακά απορρίμματα, αλλά παραδώστε το στα ειδικά Κέντρα απόρριψης. Για τα σημεία συλλογής και τις ώρες λειτουργίας τους απευθυνθείτε στις αρμόδιες υπηρεσίες.

Οι ελαττωματικές ή χρησιμοποιημένες μπαταρίες πρέπει να ανακυκλώνονται σύμφωνα με τον κανονισμό (ΕΕ) 2023/1542. Επιστρέψτε τις μπαταρίες και / ή τη συσκευή μέσω των προσφερόμενων εγκαταστάσεων συλλογής.

**Ζημιά στο περιβάλλον από εσφαλμένη απόρριψη των μπαταριών/συσσωρευτών!**



Δεν επιτρέπεται η απόρριψη των μπαταριών στα οικιακά απορρίμματα. Μπορεί να περιέχουν βαρέα μέταλλα και να υπόκεινται σε επεξεργασία επικίνδυνων αποβλήτων. Τα χημικά σύμβολα των βαρέων μετάλλων είναι τα εξής: Cd = κάδμιο, Hg = υδράργυρος, Pb = μόλυβδος. Επομένως, παραδώστε τις χρησιμοποιημένες μπαταρίες σε ένα τοπικό σημείο συλλογής.

## • Εγγύηση και εξυπηρέτηση πελατών

### • Εγγύηση

Από τη στιγμή αγοράς της παρούσας συσκευής παρέχεται εγγύηση 36 μηνών. Η συσκευή κατασκευάστηκε προσεκτικά και έχει υποβληθεί σε αυστηρούς ποιοτικούς ελέγχους. Εντός του χρόνου εγγύησης επιδιορθώνουμε δωρεάν όλα τα ελαττώματα που οφείλονται στο υλικό και την κατασκευή. Αν μολαταύτα διαπιστώσετε ελαττώματα εντός του χρόνου εγγύησης, παρακαλούμε στείλτε τη συσκευή στην αναφερόμενη διεύθυνση του Τμήματος Εξυπηρέτησης Πελατών παραθέτοντας τον παρακάτω αριθμό προϊόντος: 14183605L / 14183601L.

Από την εγγύηση αποκλείονται οι φθορές που προκύπτουν από ακατάλληλο χειρισμό, μη τήρηση των οδηγιών χρήσης ή από επεμβάσεις μη εξουσιοδοτημένων ατόμων, καθώς και τα εξαρτήματα που υπόκεινται σε φθορά (όπως π.χ. φωτιστικά μέσα). Η περίοδος εγγύησης δεν παρατείνεται ούτε ανανεώνεται από την υπηρεσία εγγύησης.

Με την αντικατάσταση της συσκευής, σύμφωνα με το ΝΟΜΟΣ 2251/1994, ξεκινάει εκ νέου ο χρόνος εγγύησης.

- **Διεύθυνση εξυπηρέτησης πελατών**

Briloner Leuchten GmbH & Co. KG  
Am Steinbach 14  
59872 Meschede  
GERMANIA  
Τηλ.: +49 29 1 / 95 29 93-650  
Φαξ: +49 29 1 / 95 29 93-109  
E-mail: kundenservice@briloner.com  
www.briloner.com

**IAN 509487\_2507**

Για όλα τα ερωτήματα παρακαλείσθε να έχετε διαθέσιμο το παραστατικό αγοράς και τον κωδικό προϊόντος (IAN 509487\_2507) ως αποδεικτικό της αγοράς σας.

- **Δήλωση συμμόρφωσης CE**

Αυτό το προϊόν και οι παρεχόμενες μπαταρίες/επαναφορτιζόμενες μπαταρίες πληρούν τις απαιτήσεις των εφαρμοστέων ευρωπαϊκών και εθνικών οδηγιών. Η συμμόρφωση έχει επαληθευτεί. Οι αντίστοιχες δηλώσεις και έγγραφα είναι διαθέσιμα από τον κατασκευαστή.







Σεββική σφραγιδας συμμορφωσης

- **Κατασκευαστής**

Briloner Leuchten GmbH & Co. KG  
Am Steinbach 14  
59872 Meschede  
GERMANIA

<b>Legende der verwendeten Piktogramme</b> .....	Seite 118
<b>Einleitung</b> .....	Seite 119
Bestimmungsgemäße Verwendung.....	Seite 119
Lieferumfang.....	Seite 119
Teilebeschreibung.....	Seite 119
Technische Daten.....	Seite 119
<b>Sicherheit</b> .....	Seite 120
Sicherheitshinweise.....	Seite 120
<b>Inbetriebnahme</b> .....	Seite 122
Leuchte aufladen.....	Seite 122
Leuchte montieren.....	Seite 122
Leuchte ein- / ausschalten und dimmen.....	Seite 122
<b>Demontage</b> .....	Seite 123
Akku austauschen.....	Seite 123
Platine austauschen.....	Seite 123
<b>Wartung und Reinigung</b> .....	Seite 124
<b>Entsorgung</b> .....	Seite 124
<b>Garantie und Service</b> .....	Seite 125
Garantie.....	Seite 125
Serviceadresse.....	Seite 125
Konformitätserklärung.....	Seite 125
Hersteller.....	Seite 125

# Legende der verwendeten Piktogramme

Legende der verwendeten Piktogramme			
	Anweisungen lesen!		Nicht geeignet für externe Dimmer und elektronische Schalter.
	Nur für den Innenbereich, für trockene und geschlossene Räume.		So verhalten Sie sich richtig
<b>A</b>	Ampere	 A.C. a.c.	Wechselspannung (Strom- und Spannungsart)
<b>Hz</b>	Hertz (Frequenz)	 d.c. DC	Gleichspannung (Strom- und Spannungsart)
 <b>W</b>	Watt (Wirkleistung)		Entsorgen Sie Verpackung und Gerät umweltgerecht!
	Schutzhandschuhe tragen!		Warn- und Sicherheitshinweise beachten!
	Warnung vor elektrischem Schlag! Lebensgefahr!		Lebens- und Unfallgefahr für Kleinkinder und Kinder!
	Umweltschäden durch falsche Entsorgung der Batterien / Akkus!		USB-Anschluss
	Touch-Schalter	<b>SELV</b>	Schutzkleinspannung
	Schutzklasse III - Schutz vor elektrischem Schlag (gefährliche Körperströme) durch Schutzkleinspannung (< 60 V DC)	 <b>IP44</b>	Schutzart (spritzwassergeschützt)
	Die Lichtquelle dieses Produkts ist austauschbar.		Die Verpackung besteht aus 100 % recyceltem Papier.
	Wellpappe		Pappe
	Papier		Polyethylenterephthalat
	Polyethylen (geringe Dichte)		Sicherheitshinweise Handlungsanweisungen
 <b>lm</b>	Lichtstrom in Lumen		Lichttemperatur in Kelvin
	Farbwiedergabeindex		Die Leuchte nur mit dem mitgelieferten USB-Kabel laden!
	Außer Reichweite von Kindern aufbewahren!	<b>ta</b>	höchste Bemessungs- / Umgebungstemperatur

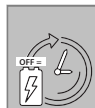

Verlängern Sie die Lebensdauer Ihres Akkus. Wenn Sie die Leuchte längere Zeit nicht benutzen, schalten Sie die Leuchte am ON-/OFF Schalter aus.



Serbisches Konformitätszeichen

## LED-Akku-Stehleuchte

### • Einleitung



Wir beglückwünschen Sie zum Kauf Ihres neuen Gerätes. Sie haben sich damit für ein hochwertiges Produkt entschieden. Bitte lesen Sie diese Bedienungsanleitung vollständig

und sorgfältig durch. Klappen Sie die Seite mit den Abbildungen aus. Diese Anleitung gehört zu diesem Produkt und enthält wichtige Hinweise zur Inbetriebnahme und Handhabung. Beachten Sie immer alle Sicherheitshinweise. Prüfen Sie vor der Inbetriebnahme, ob die korrekte Spannung vorhanden ist und ob alle Teile richtig montiert sind. Sollten Sie Fragen haben oder unsicher in Bezug auf die Handhabung des Gerätes sein, setzen Sie sich bitte mit Ihrem Händler oder der Servicestelle in Verbindung. Bewahren Sie diese Anleitung bitte sorgfältig auf und geben Sie sie ggf. an Dritte weiter.

### • Bestimmungsgemäße Verwendung

Diese Leuchte ist für den Innen- und Außenbereich geeignet. Das Produkt ist nur für den Einsatz in privaten Haushalten und nicht für den kommerziellen Gebrauch vorgesehen. Dieses Produkt ist vorgesehen für den normalen Betrieb.

Laden Sie die Leuchte nur im Innenraum. Schützen Sie sie während des Ladevorgangs vor direkter Sonneneinstrahlung, um ein Überhitzen des Akkus zu verhindern. Laden Sie den Akku möglichst bei einer Temperatur zwischen 10 °C und 30 °C.

Bei längerem Nichtgebrauch der Leuchte (ohne Akkuladung) kann der Akku durch Tiefentladung beschädigt werden. Laden Sie den Akku spätestens alle 6 Monate auf, um einer Tiefentladung vorzubeugen.

### • Lieferumfang

Kontrollieren Sie unmittelbar nach dem Auspacken immer den Lieferumfang auf Vollständigkeit sowie den einwandfreien Zustand des Gerätes.

- 1 LED-Akku-Stehleuchte  
14183605L / 14183601L
- 1 Leuchtenkopf
- 4 Rohre
- 1 Leuchtenfuß
- 1 USB-Anschlusskabel (USB-C auf USB-A)
- 1 Bedienungsanleitung

### • Teilebeschreibung

- 1 Leuchte
- 2 Touch-Schalter
- 3 Rohr
- 4 Leuchtenfuß
- 5 USB-A Stecker
- 6 USB-Anschlusskabel
- 7 USB-C Stecker
- 8 ON-/OFF Schalter
- 9 USB-Ladeanschluss
- 10 Schutzkappe
- 11 Schrauben der unteren Leuchtenabdeckung
- 12 Untere Leuchtenabdeckung
- 13 Dichtungsring
- 14 LED-Platine
- 15 Halterung
- 16 Akku
- 17 Schrauben der Schalterplatine
- 18 Schalterplatine
- 19 Obere Leuchtenabdeckung
- 20 Temperaturfühler
- 21 Isolierband
- 22 Stecker der Akkuverkabelung
- 23 Schrauben der Halterung
- 24 Steckverbinder der LED-Platine
- 25 Schrauben der LED-Platine

### • Technische Daten

#### Leuchte:

- Modell-Nr.: 14183605L / 14183601L
- Betriebsspannung: SELV 5 V === 0,88 A (USB)
- Nennleistung: max. 4,4 W

Schutzklasse: III /   
Schutzart: IP44  
Ladedauer: ca. 6 Stunden  
Leuchtdauer: max. 16 Stunden

## Akku:

Modell-Nr.: BAT028  
Typ: 18650-2P / 11NR19/66-2  
(Lithium-Ionen)  
Nennleistung: 3,7 V / 3000 mAh  
Stecker: PH2P

## LED-Modul:

Modell-Nr.: LFY2525FW  
Nennleistung: max. 3,6 W  
Stecker: PH2P

Dieses Produkt enthält Lichtquellen der Energieeffizienzklasse „F“.

## ● Sicherheit



### Sicherheitshinweise

Bei Schäden, die durch Nichtbeachtung dieser Bedienungsanleitung verursacht werden, erlischt der Garantieanspruch! Für Folgeschäden wird keine Haftung übernommen! Bei Sach- oder Personenschäden, die durch unsachgemäße Handhabung oder Nichtbeachtung der Sicherheitshinweise verursacht werden, wird keine Haftung übernommen!

#### ■ **⚠️ WARNUNG! LEBENS- UND UNFALLGEFAHR FÜR KLEINKINDER UND KINDER!**

Lassen Sie Kinder niemals unbeaufsichtigt mit dem Verpackungsmaterial. Es besteht Erstickungsgefahr durch Verpackungsmaterial. Kinder unterschätzen häufig die Gefahren. Halten Sie Kinder stets vom Produkt fern.

- Dieses Gerät kann von Kindern ab 8 Jahren und darüber sowie von Personen mit verringerten physischen, sensorischen oder mentalen Fähigkeiten oder Mangel an Erfahrung und Wissen benutzt werden, wenn sie beaufsichtigt oder bezüglich des sicheren Gebrauchs des Gerätes unterwiesen wurden und die daraus resultierenden Gefahren verstehen. Kinder dürfen nicht mit dem Gerät spielen. Reini-

gung und Benutzerwartung dürfen nicht von Kindern ohne Beaufsichtigung durchgeführt werden.

#### **VERLETZUNGSGEFAHR!**

- Lassen Sie die Leuchte oder Verpackungsmaterial nicht achtlos liegen. Plastikfolien / -tüten, Kunststoffteile etc. könnten für Kinder zu einem gefährlichen Spielzeug werden.



#### **Vermeiden Sie Lebensgefahr durch elektrischen Schlag**

- Überprüfen Sie vor jedem Gebrauch die Leuchte und das USB-Anschlusskabel auf etwaige Beschädigungen. Benutzen Sie Ihre Leuchte niemals, wenn Sie irgendwelche Beschädigungen feststellen.
- Vermeiden Sie unbedingt die Berührung der spannungsführenden Leitungen und Kontakte mit Wasser oder anderen Flüssigkeiten.
- Tauchen Sie weder das Produkt noch den USB-Netzadapter und das USB-Anschlusskabel in Wasser oder andere Flüssigkeiten.
- Lagern Sie das Produkt nie so, dass es in eine Wanne oder in ein Waschbecken fallen kann.
- Greifen Sie niemals nach einem Elektrogerät, wenn es ins Wasser gefallen ist. Trennen Sie das Produkt in einem solchen Fall sofort von der Stromversorgung.
- Öffnen Sie niemals eines der elektrischen Betriebsmittel oder stecken irgendwelche Gegenstände in dieselben. Derartige Eingriffe bedeuten Lebensgefahr durch elektrischen Schlag.
- Verwenden Sie nur einen USB-Netzadapter, dessen technische Daten mit denen des Produkts übereinstimmen.
- Verwenden Sie nur das mitgelieferte USB-Anschlusskabel.
- Fassen Sie den USB-Netzadapter und das USB-Anschlusskabel niemals mit feuchten Händen an.
- Ziehen Sie den USB-Netzadapter nie am USB-Anschlusskabel aus der Steckdose, sondern fassen Sie immer den USB-Netzadapter an.
- Platzieren Sie die Leuchte nicht auf feuchtem oder leitendem Untergrund.
- Ziehen Sie immer den USB-Netzadapter vor der Montage, Demontage, Reinigung oder, wenn Sie die Leuchte eine Zeit lang nicht verwenden, aus der Steckdose.

- Knicken Sie das USB-Anschlusskabel nicht und legen Sie es nicht über scharfe Kanten.
- Verwenden Sie ausschließlich die mitgelieferten Einzelteile, ansonsten erlöschen alle Gewährleistungsansprüche.
- Die Lichtquelle ist vom Kunden austauschbar.
- Der Akku ist vom Kunden austauschbar.
- Wenn Sie das Produkt nicht benutzen, es reinigen oder wenn eine Störung auftritt, schalten Sie das Produkt immer aus und ziehen Sie den USB-Netzadapter aus der Steckdose.



### Vermeiden Sie Brand- und Verletzungsgefahr

-  Nicht geeignet für externe Dimmer und elektronische Schalter.
- Bei Betrieb nicht aus kurzem Abstand in das Leuchtmittel schauen.
- Die LEDs nicht mit einem optischen Instrument (z. B. Lupe) betrachten.
- Decken Sie die Leuchte bzw. den USB-Netzadapter nicht mit Tüchern, Gardinen oder anderen Gegenständen ab und halten Sie Abstand zu anderen leicht brennbaren Materialien. Achten Sie auf ausreichende Luftzirkulation und Abstand rund um die Leuchte. Eine übermäßige Wärmeentwicklung kann zur Brandentwicklung führen.
- Betreiben Sie das Produkt nicht in der Nähe von Hitzequellen wie beispielsweise Heizkörper oder anderen Geräten, welche Hitze abgeben!
- Werfen Sie das Produkt nicht ins Feuer und setzen Sie es keinen hohen Temperaturen aus.
- Verlegen Sie das USB-Anschlusskabel so, dass es nicht zur Stolperfalle wird.



### So verhalten Sie sich richtig

- Platzieren Sie die Leuchte so, dass sie vor Verschmutzung und zu starker Erwärmung geschützt ist.
- Seien Sie stets aufmerksam! Achten Sie immer darauf was Sie tun und gehen Sie stets mit Vernunft vor. Verwenden Sie die Leuchte in keinem Fall, wenn Sie unkonzentriert sind oder sich unwohl fühlen.
- Machen Sie sich vor der Verwendung mit allen Anweisungen und Abbildungen in dieser Anleitung sowie mit dem Produkt selbst vertraut.



### Sicherheitshinweise für Batterien/ Akkus

-  **⚠️ WARNUNG! BATTERIEN AUSSERHALB DER REICHWEITE VON KINDERN AUFBEWAHREN!**  
Das Verschlucken kann chemische Verbrennungen, Perforation von Weichteilgewebe und den Tod verursachen. Schwere Verbrennungen können innerhalb von 2 Stunden nach dem Verschlucken auftreten. Sofort einen Arzt aufsuchen.
- Entsorgen Sie verbrauchte Batterien / Akkus sofort. Halten Sie neue und gebrauchte Batterien / Akkus von Kindern fern. Wenn Sie glauben, dass Batterien / Akkus verschluckt wurden oder sich im Körper befinden, suchen Sie sofort einen Arzt auf.
- Verschließen Sie das Batteriefach immer vollständig. Wenn das Batteriefach nicht sicher verschlossen ist, verwenden Sie das Produkt nicht mehr, nehmen Sie die Batterien heraus und halten Sie sie von Kindern fern.
-  **EXPLOSIONSGEFAHR!** Laden Sie nicht aufladbare Batterien niemals wieder auf. Schließen Sie Batterien / Akkus nicht kurz und / oder öffnen Sie diese nicht. Überhitzung, Brandgefahr oder Platzen können die Folge sein.
- Werfen Sie Batterien/Akkus niemals in Feuer oder Wasser.
- Setzen Sie Batterien/Akkus keiner mechanischen Belastung aus.
- Verwenden Sie ausschließlich Batterien / Akkus gemäß der Angaben im Kapitel „Technische Daten“. Die Verwendung falscher Batterien / Akkus kann zu einem Brand oder einer Explosion führen.

### Risiko des Auslaufens von Batterien/Akkus

- Vermeiden Sie extreme Bedingungen und Temperaturen, die auf Batterien / Akkus einwirken können, z. B. auf Heizkörpern / durch direkte Sonneneinstrahlung.
- Wenn Batterien / Akkus ausgelaufen sind, vermeiden Sie den Kontakt von Haut, Augen und Schleimhäuten mit den Chemikalien! Spülen Sie die betroffenen Stellen sofort mit klarem Wasser und suchen Sie einen Arzt auf!



### SCHUTZHANDSCHUHE TRAGEN!

Ausgelaufene oder beschädigte Batterien / Akkus können bei Berührung mit der Haut Verätzungen verursachen. Tragen Sie deshalb in diesem Fall geeignete Schutzhandschuhe.

- Im Falle eines Auslaufens der Batterien / Akkus entfernen Sie diese sofort aus dem Produkt, um Beschädigungen zu vermeiden.
- Verwenden Sie nur Batterien / Akkus des gleichen Typs. Mischen Sie nicht alte Batterien / Akkus mit neuen!
- Schalten Sie die Leuchte **1** mit dem ON-/OFF-Schalter **8** aus, wenn das Produkt längere Zeit nicht verwendet wird.
- Verwenden Sie ausschließlich den angegebenen Batterietyp / Akkutyp!
- Setzen Sie Batterien / Akkus gemäß der Polaritätskennzeichnung (+) und (-) an Batterie / Akku und des Produkts ein.

## ● Inbetriebnahme

### ● Leuchte aufladen

**Hinweis:** Verwenden Sie einen USB-Netzadapter (nicht im Lieferumfang enthalten), der Schutzkleinspannung (SELV) liefert und der Sicherheitsnorm EN 62368 entspricht. Laden Sie die Leuchte nur im Innenbereich, in trockenen und geschlossenen Räumen. Laden Sie die Leuchte nur mit dem mitgelieferten USB-Anschlusskabel! Verwenden Sie nur einen USB-Netzadapter dessen technische Daten mit denen des Produkts übereinstimmen.

**Hinweis:** Entfernen Sie sämtliches Verpackungsmaterial vom Produkt.

- Schalten Sie die Leuchte **1** mit dem ON-/OFF-Schalter **8** ein.
- Ziehen Sie die Schutzkappe **10** vom USB-Ladeanschluss **9**.
- Schließen Sie den USB-C Stecker **7** des USB-Anschlusskabels **6** an den USB-Ladeanschluss **9** an.
- Stecken Sie den USB-A Stecker **5** des USB-Anschlusskabels **6** in eine geeignete USB-Buchse, z.B. USB-Netzadapter (nicht im Lieferumfang enthalten) oder Ähnliches.

Während des Ladevorgangs leuchtet die Kontrollleuchte rot. Wenn die Kontrollleuchte nicht leuchtet,

kontrollieren Sie, ob der ON-/OFF-Schalter **8** eingeschaltet ist.

- Lassen Sie die Leuchte **1** vollständig aufladen. Wenn der Ladevorgang abgeschlossen ist, leuchtet die Kontrollleuchte grün.
- Trennen Sie das USB-Anschlusskabel **6** von der USB-Buchse und dem USB-Ladeanschluss **9**.
- Verschließen Sie den USB-Ladeanschluss **9** mit der Schutzkappe **10**.

### ● Leuchte montieren

**Hinweis:** Entfernen Sie sämtliches Verpackungsmaterial vom Produkt.

- Schrauben Sie die Rohre **3** des Standbeins zusammen. Möchten Sie die Leuchte **1** in der Höhe reduzieren, nutzen Sie zwei oder drei Rohre **3** des Standbeins.
- Schrauben Sie die verschraubten Rohre **3** auf den Leuchtenfuß **4**.
- Schrauben Sie die Leuchte **1** mit der Befestigungsschraube auf das Standbein. Achten Sie auf einen festen Sitz.

### ● Leuchte ein- / ausschalten und dimmen

**Hinweis:** Bei der Abschaltung mit dem Touch-Schalter **2**, bleibt die Leuchte **1** im Standbybetrieb. Wenn Sie die Leuchte **1** längere Zeit nicht benutzen, laden Sie den Akku voll auf und schalten Sie die Leuchte **1** mit dem ON-/OFF-Schalter **8** aus, um sie vollständig von der Stromversorgung zu trennen und den Akku zu schonen.

ON-/OFF-Schalter **8**:

- Schalten Sie die Leuchte **1** am ON-/OFF-Schalter **8** ein, um die Stromversorgung herzustellen.

Die Leuchte schaltet sich ein.

- Schalten Sie die Leuchte **1** am ON-/OFF-Schalter **8** aus, um sie vollständig von der Stromversorgung zu trennen.

Touch-Schalter **2** / Leuchte **1** dimmen:

- Berühren Sie den Touch-Schalter **2** solange, bis Sie die gewünschte Dimmstufe erreicht haben.

- Berühren Sie den Touch-Schalter [2] kurz, um die Leuchte [1] ein- oder abzuschalten.

**Hinweis:** Bei der Abschaltung mit dem Touch-Schalter [2], bleibt die Leuchte [1] im Standbybetrieb und die ausgewählte Helligkeit wird gespeichert.

## ● Demontage

1. Schalten Sie die Leuchte [1] mit dem ON-/OFF-Schalter [8] aus.
2. Schrauben Sie die Leuchte [1] vom Rohr [3] ab.
3. Drehen Sie die Schrauben [11], mit Hilfe eines Schraubendrehers, aus der unteren Leuchtenabdeckung [12] und nehmen Sie diese ab. Achten Sie auf den Dichtungsring [13].
4. Drehen Sie die Schrauben [23], mit Hilfe eines Schraubendrehers; aus der Halterung [15].
5. Heben Sie den Platinenblock vorsichtig aus der oberen Leuchtenabdeckung [19].
6. Drehen Sie die Schrauben [17], mit Hilfe eines Schraubendrehers, aus der Schalterplatine [18] und nehmen Sie diese ab.
7. Ziehen Sie vorsichtig den Stecker der Akkuverkabelung [22] aus dem Steckverbinder der LED-Platine [24].
8. Drehen Sie die Schrauben der LED-Platine [25] auf der Unterseite der LED-Platine [14] heraus.  
Die beiden Platinen [18] [14] können jetzt entnommen werden.
9. Lösen Sie das Isolierband [21] des Temperaturfühlers [20] und der Halterung [15].
10. Entnehmen Sie vorsichtig den Akku [16] aus der Halterung [15].

## ● Akku austauschen

Um den Akku [16] auszutauschen, folgen Sie den Schritten 1 bis 10 des Kapitels „Demontage“.

- Setzen Sie den Akku [16] wieder vorsichtig in die Halterung [15] ein und stecken Sie den Stecker der Akkuverkabelung [22] vorsichtig in den Stecker der LED-Platine [24]. Achten Sie auf den richtigen Sitz der Rastnasen.

- Befestigen Sie den Temperaturfühler [20] mit Isolierband [21] auf dem neuen Akku [16]. Achten Sie darauf, dass das Isolierband [21] auch die Halterung [15] umschließt.
- Setzen Sie die Halterung [15] wieder auf die LED-Platine [14]. Verschrauben Sie die LED-Platine [14] von unten mit den Schrauben der LED-Platine [25].
- Setzen Sie die Schalterplatine [18] wieder in die obere Leuchtenabdeckung [19] und befestigen Sie sie mit den Schrauben [17].
- Setzen Sie den Platinenblock in die obere Leuchtenabdeckung [19]. Achten Sie auf die richtige Positionierung der Verschraubung der Halterung [15], des USB-Ladeanschlusses [9] und des ON-/OFF-Schalters [8].
- Verschrauben Sie die Halterung [15] wieder mit den Schrauben [23].
- Setzen Sie die untere Leuchtenabdeckung [12] auf. Beachten Sie die richtige Positionierung der Verschraubung, des USB-Ladeanschlusses [9], des ON-/OFF-Schalters [8] und den richtigen Sitz des Dichtungsringes [13].
- Befestigen Sie die untere Leuchtenabdeckung [12] mit den Schrauben [11].

Einen Ersatzakku, inkl. aller weiterer Informationen und Materialien, erhalten Sie unter Angabe der Artikelnummer (siehe „Technische Daten“) bei unserem Kundenservice.

## ● Platine austauschen

Um die Platinen [18] [14] auszutauschen, folgen Sie den Schritten 1 bis 8 des Kapitels „Demontage“.

- Setzen Sie die Halterung [15] auf die neue LED-Platine [14].
- Drehen Sie die beiden Schrauben [25] wieder in die LED-Platine [14].
- Stecken Sie den Stecker der Akkuverkabelung [22] vorsichtig in den Steckverbinder der LED-Platine [24]. Achten Sie auf den richtigen Sitz der Rastnasen.
- Setzen Sie die Schalterplatine [18] wieder in die obere Leuchtenabdeckung [19] und befestigen Sie sie mit den Schrauben [17].

- Setzen Sie den Platinenblock in die obere Leuchtenabdeckung [19]. Achten Sie auf die richtige Positionierung der Verschraubung der Halterung [15], des USB-Ladeanschlusses [9] und des ON-/OFF-Schalters [8].
- Setzen Sie die untere Leuchtenabdeckung [12] auf. Beachten Sie die richtige Positionierung der Verschraubung, des USB-Ladeanschlusses [9], des ON-/OFF-Schalters [8] und den richtigen Sitz des Dichtungsringes [13].
- Befestigen Sie die untere Leuchtenabdeckung [12] mit den Schrauben [11].

Eine Ersatz LED-Platine, inkl. aller weiteren Informationen und Materialien, erhalten Sie unter Angabe der Artikelnummer (siehe „Technische Daten“) bei unserem Kundenservice.

## • Wartung und Reinigung

### **WARNUNG! LEBENSGEFAHR DURCH ELEKTRISCHEN SCHLAG!**

Trennen Sie die Leuchte [1] vor sämtlichen Arbeiten vom Stromnetz. Ziehen Sie dazu das USB-Anschlusskabel [6] aus dem USB Ladeanschluss [9]. Schalten Sie die Leuchte [1] am ON-/OFF-Schalter [8] ab, um sie vollständig von der Stromversorgung zu trennen.

- Benutzen Sie keine Lösungsmittel, Benzin o. Ä. Die Leuchte würde hierbei Schaden nehmen.
- Verwenden Sie zur Reinigung nur ein trockenes, fusselfreies Tuch.

## • Entsorgung



Die Verpackung besteht aus umweltfreundlichen Materialien, die Sie über die örtlichen Recyclingstellen entsorgen können.



Beachten Sie die Kennzeichnung der Verpackungsmaterialien bei der Abfalltrennung, diese sind gekennzeichnet mit Abkürzungen (a) und Nummern (b) mit folgender Bedeutung: 1–7: Kunststoffe/20–22: Papier und Pappe/80–98: Verbundstoffe.



Das Symbol der durchgestrichenen Mülltonne bedeutet, dass dieses Gerät am Ende der Nutzungszeit nicht über den Haushaltsmüll entsorgt werden darf. Das Gerät ist bei eingerichteten Sammelstellen, Wertstoff-

höfen oder Entsorgungsbetrieben abzugeben. Zudem sind Verreiber von Elektro- und Elektronikgeräten sowie Verreiber von Lebensmitteln zur Rücknahme verpflichtet. LIDL bieten Ihnen Rückgabemöglichkeiten direkt in den Filialen und Märkten an. Rückgabe und Entsorgung sind für Sie kostenfrei. Beim Kauf eines Neugerätes haben Sie das Recht, ein entsprechendes Altgerät unentgeltlich zurückzugeben.

Zusätzlich haben Sie die Möglichkeit, unabhängig vom Kauf eines Neugerätes, unentgeltlich (bis zu drei) Altgeräte abzugeben, die in keiner Abmessung größer als 25 cm sind.

Bitte löschen Sie vor der Rückgabe alle personenbezogenen Daten.

Bitte entnehmen Sie vor der Rückgabe Batterien oder Akkumulatoren, die nicht vom Altgerät umschlossen sind, sowie Lampen, die zerstörungsfrei entnommen werden können und führen diese einer separaten Sammlung zu. Die Rücknahmeverpflichtung gilt nur für Deutschland.

Defekte oder verbrauchte Batterien müssen gemäß Verordnung (EU) 2023/1542 recycelt werden. Geben Sie Batterien und / oder das Gerät über die angebotenen Sammeleinrichtungen zurück.

### **Umweltschäden durch falsche Entsorgung von Batterien/Akkus!**



Das Symbol der durchgestrichenen Mülltonne auf Batterien oder Akkus bedeutet, dass Sie Batterien und Akkus nicht im Hausmüll entsorgen dürfen. Entnehmen Sie vor der Entsorgung die Batterien/den Akku-Pack aus dem Produkt. Diese können giftige Schwermetalle enthalten und unterliegen der Sondermüllbehandlung.

Die chemischen Symbole der Schwermetalle sind wie folgt: Cd = Cadmium, Hg = Quecksilber, Pb = Blei.

Sie sind gesetzlich verpflichtet, alte Batterien und Akkus nach Gebrauch zurückzugeben. Geben Sie deshalb verbrauchte Batterien und Akkus kostenfrei im Handelsgeschäft z. B. in Ihrer LIDL Filiale oder bei einer kommunalen Sammelstelle ab. Batterien und Akkus können Stoffe enthalten, die schädlich für

die menschliche Gesundheit und Umwelt sind. Nur bei einer getrennten Sammlung und Verwertung von alten Batterien und Akkus können negative Auswirkungen vermieden werden. Seien Sie besonders vorsichtig beim Umgang mit lithiumhaltigen Batterien und Akkus, da bei unsachgemäßer Verwendung eine erhöhte Brandgefahr besteht. Kleben Sie die Batteriepole ab, um einen Kurzschluss zu vermeiden. Nutzen Sie Batterien mit langer Lebensdauer oder hochwertige Akkus, um die Entstehung von Abfällen aus Alt-Batterien zu verringern. Beachten Sie die Anweisungen zum Lagern, und vermeiden Sie das vollständige Ent- und Aufladen des Akkus, um die Lebensdauer zu verlängern. Die Rücknahmeverpflichtung gilt nur für Deutschland.

## ● **Garantie und Service**

### ● **Garantie**

Sie erhalten zum Zeitpunkt des Kaufs auf dieses Gerät 36 Monate Garantie. Das Gerät wurde sorgfältig produziert und einer genauen Qualitätskontrolle unterzogen. Innerhalb der Garantiezeit beheben wir kostenlos alle Material- oder Herstellerfehler. Sollten sich dennoch während der Garantiezeit Mängel herausstellen, senden Sie das Gerät bitte an die aufgeführte Service-Adresse unter Angabe folgender Modellnummer: 14183605L / 14183601L.

Von der Garantie ausgeschlossen sind Schäden durch nicht sachgemäße Handhabung, Nichtbeachtung der Bedienungsanleitung oder Eingriff durch nicht autorisierte Personen sowie Verschleißteile (wie z. B. Leuchtmittel). Durch die Garantieleistung wird die Garantiezeit weder verlängert noch erneuert.

### ● **Serviceadresse**

Briloner Leuchten GmbH & Co. KG  
Am Steinbach 14  
59872 Meschede  
DEUTSCHLAND  
Tel.: +49 29 1 / 95 29 93-650  
Fax: +49 29 1 / 95 29 93-109  
E-Mail: kundenservice@briloner.com  
www.briloner.com

**IAN 509487\_2507**

Bitte halten Sie für alle Anfragen den Kassenbon und die Artikelnummer (IAN 509487\_2507) als Nachweis für den Kauf bereit.

### ● **Konformitätserklärung CE**

Dieses Produkt und die mitgelieferten Batterien / Akkus erfüllen die Anforderungen der geltenden europäischen und nationalen Richtlinien. Die Konformität wurde nachgewiesen. Entsprechende Erklärungen und Unterlagen sind beim Hersteller hinterlegt.



Serbisches Konformitätszeichen

### ● **Hersteller**

Briloner Leuchten GmbH & Co. KG  
Am Steinbach 14  
59872 Meschede  
DEUTSCHLAND

Гуѓартја/Proizvajalec/Výrobce/Výrobca/Proizvođač/  
Производител/Fabrikues/Importator/Producător/Вносител/  
Εισαγωγέας: Briloner Leuchten GmbH & Co. KG, Am Steinbach  
14, DE-59872 Meschede, GERMANY, Némétország, Nemčija,  
Njemačka, Nemačka, Германија, Gjermani, Germania,  
Германија; kundenservice@briloner.com; Брилонер Лойхтен ГмбХ  
и Ко. КГ, Ам Шайнбах 14, 59872 Мешед, Германия;  
Proizvedeno za: Lidl Slovenija d.o.o. k.d., Pod lipami 1, SI - 1218  
Komenda, Slovenija; Dovožce: Lidl Česká republika s.r.o.,  
Národní 1359/11, 158 00 Praha 5; Uvoznik: Lidl Hrvatska d.o.o.  
k.d., Ulica kneza Ljudevita Posavskog 53, HR-10410 Velika  
Gorica, Hrvatska; Uvoznik: Lidl Srbija KD, Prva južna radna 3,  
22330 Nova Pazova, Republika Srbija, kontakt@lidl.rs, tel: 0800  
300 199; Увозник: ЛИДЛ СЕВЕРНА МАКЕДОНИЈА ДООЕЛ,  
Бул. Киро Глигоров бр. 2, Скопје, Тел: 00800 90698;  
Importues: Lidl Maqedonia e Veriut ДООЕЛ, Bulevardi Kiro  
Gligorov Nr. 2, Shkup, Tel: 00800 90698; Търговец: Лидл  
България ЕООД енд Ко. КД, ул. „Донка Ушлинова“ 2,  
Гаритидж парк, Сграда 3, 1766 София; Υπεύθυνος διάθεσης  
για Ελλάδα: Lidl Hellas & Σια Ο.Ε., ΒΙ.Π.Ε. Θεσ/νίκης, Ο.Τ. 31,  
ΔΑ 13, 57022 Σίνδος -Δήμος Δέλτα, Ελλάδα. Τηλ.: +30 2311  
768 568; Υπεύθυνος διάθεσης για Κύπρο: Lidl Cyprus, Πηγιάσου  
2, Τ.Κ. 7100 Αραδίππου-Λάρνακα, Κύπρος. Τηλ.: 800 94404;  
Szármasási hely/Poreklo/Vyrobeno v/Vyrobené v/Zemlja  
podrijetla/Zemlja porekla/Земља на потекло/Vendi i origjinës/  
Proodus in/Страна на производ/Χώρα κατασκευής: Kina/  
Kitajska/Číně/Čine/Kina/Кина/Kinë/China/Китай/Κίνα;

Last Information Update • Informáciok állása • Stanje  
informacij • Stav informací • Stav informácií • Stanje  
informacija • Stanje informacija • Статус на информациите •  
Statusi i informacionit • Versiunea informatiilor • Актуалност на  
информацијата • Ημερομηνία έκδοσης πληροφοριών • Stand  
der Informationen: 10/2025

Ident.-No.: 14183605L / 14183601L 102025-32504



IAN 509487\_2507

3