

AKKU-HANDKREISSÄGE / CORDLESS CIRCULAR SAW SCIE CIRCULAIRE SANS FIL PHKSA 20-Li A2

(DE) (AT) (CH)

AKKU-HANDKREISSÄGE

Originalbetriebsanleitung

(FR) (BE)

SCIE CIRCULAIRE SANS FIL

Traduction des instructions d'origine

(PL)

AKUMULATOROWA PIŁA RĘCZNA

Tłumaczenie oryginalnej instrukcji obsługi

(SK)

AKU RUČNÁ KOTÚČOVÁ PÍLA

Preklad originálneho návodu na obsluhu

(GB) (IE)

CORDLESS CIRCULAR SAW

Translation of the original instructions

(NL) (BE)

ACCU-HANDCIRKELZAAG

Vertaling van de originele gebruiksaanwijzing

(CZ)

AKU RUČNÍ OKRUŽNÍ PÍLA

Překlad originálního provozního návodu

IAN 326393_1904

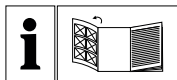

DE AT CH

Kappen Sie vor dem Lesen die Seite mit den Abbildungen aus und machen Sie sich anschließend mit allen Funktionen des Gerätes vertraut.

GB IE

Before reading, unfold the page containing the illustrations and familiarise yourself with all functions of the device.

FR BE

Avant de lire le mode d'emploi, ouvrez la page contenant les illustrations et familiarisez-vous ensuite avec toutes les fonctions de l'appareil.

NL BE

Vouw vóór het lezen de pagina met de afbeeldingen open en maak u vertrouwd met alle functies van het apparaat.

PL

Przed przeczytaniem proszę rozłożyć stronę z ilustracjami, a następnie proszę zapoznać się z wszystkimi funkcjami urządzenia.

CZ

Před čtením si otevřete stranu s obrázky a potom se seznámte se všemi funkcemi přístroje.

SK

Pred čítaním si odklopte stranu s obrázkami a potom sa oboznámte so všetkými funkciami prístroja.

| | | | |
|----------|---|--------|----|
| DE/AT/CH | Originalbetriebsanleitung | Seite | 1 |
| GB/IE | Translation of the original instructions | Page | 17 |
| FR/BE | Traduction des instructions d'origine | Page | 33 |
| NL/BE | Vertaling van de originele gebruiksaanwijzing | Pagina | 51 |
| PL | Tłumaczenie oryginalnej instrukcji obsługi | Strona | 67 |
| CZ | Překlad originálního provozního návodu | Strana | 83 |
| SK | Preklad originálneho návodu na obsluhu | Strana | 99 |

A

LASER
 2
 P max.: < 1 mW
 λ: 650 nm
 EN 60825-1: 2014

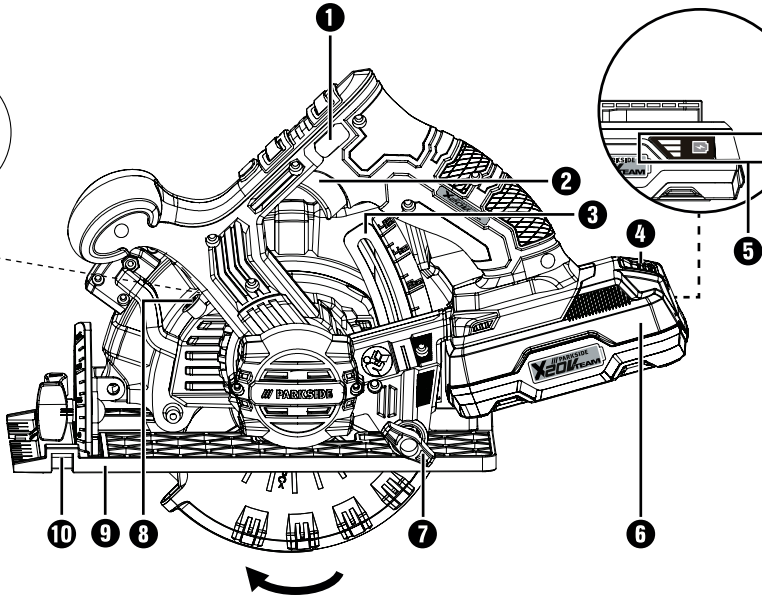
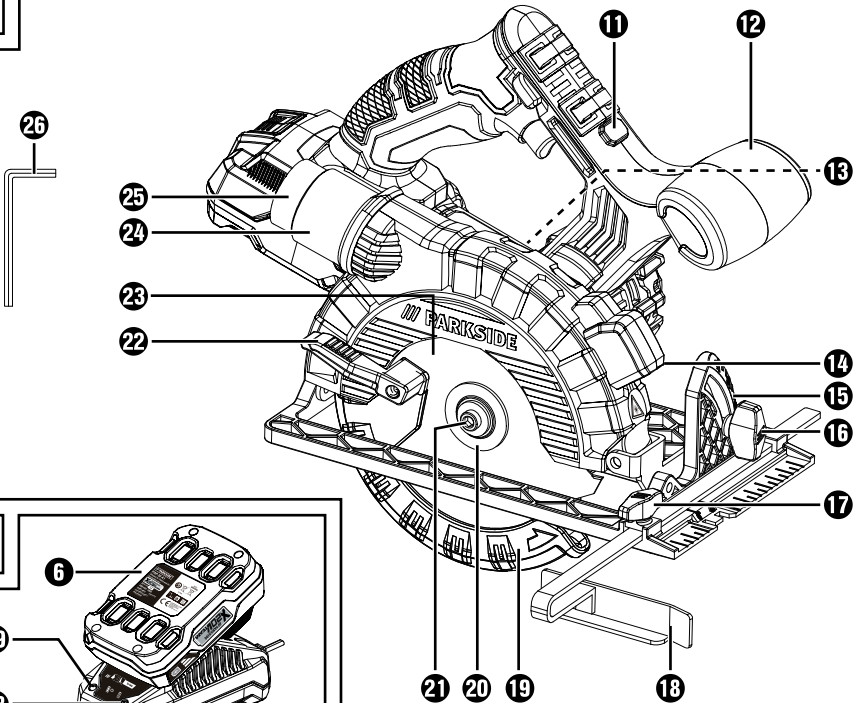
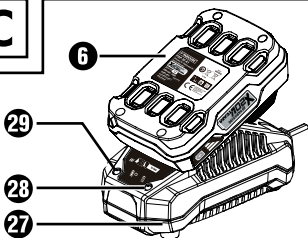
**B****C**

| Ladezeiten Charging times Temps de charge <hr/> Ladeströme Charging currents Courants de charge | 2 Ah Akku PAP 20 A1 Battery pack Batterie | 3 Ah Akku PAP 20 A2 Battery pack Batterie | 4 Ah Akku PAP 20 A3 Battery pack Batterie |
|--|--|--|--|
| max. 2,4 A Ladegerät PLG 20 A1 Charger Chargeur | <u>60 min</u> 2,4 A | <u>90 min</u> 2,4 A | <u>120 min</u> 2,4 A |
| max. 3,5 A Ladegerät PLG 20 A2 Charger Chargeur | <u>60 min</u> 2,4 A | <u>60 min</u> 3,5 A | <u>80 min</u> 3,5 A |
| max. 4,5 A Ladegerät PLG 20 A3 Charger Chargeur | <u>45 min</u> 3,5 A | <u>45 min</u> 4,5 A | <u>60 min</u> 4,5 A |



Alle Parkside Geräte und die Ladegeräte PLG 20 A1 / PLG 20 A2 / PLG 20 A3 der X20V Team Serie sind mit dem Akku-Pack PAP 20 A1 / PAP 20 A2 / PAP 20 A3 kompatibel.

All Parkside tools and the chargers PLG 20 A1 / PLG 20 A2 / PLG 20 A3 of the X20V Team series are compatible with the PAP 20 A1 / PAP 20 A2 / PAP 20 A3 battery pack.

Tous les outils Parkside et les chargeurs PLG 20 A1 / PLG 20 A2 / PLG 20 A3 de la série X20V Team sont compatibles avec la batterie PAP 20 A1 / PAP 20 A2 / PAP 20 A3.

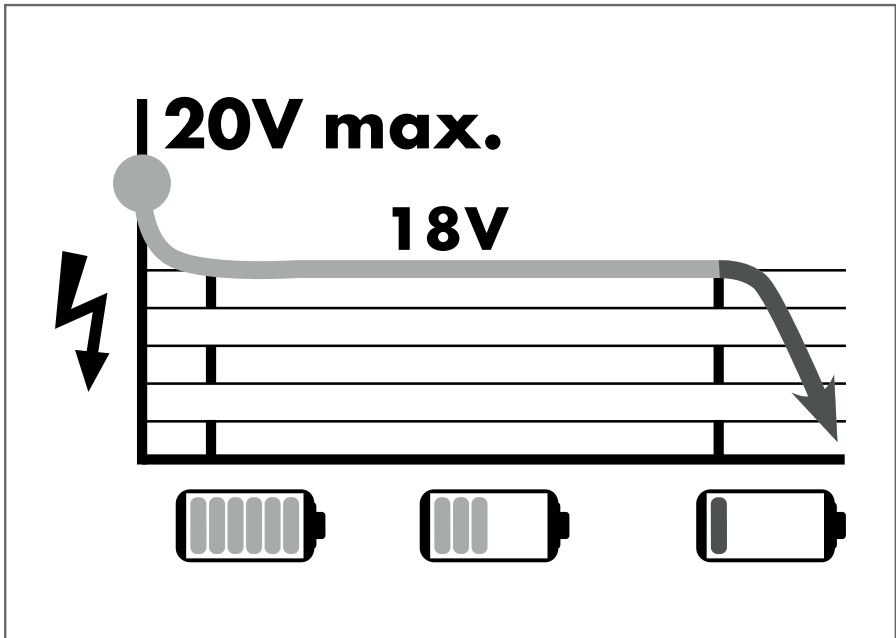

Inhaltsverzeichnis

| | |
|--|-----------|
| Einleitung | 2 |
| Bestimmungsgemäßer Gebrauch | 2 |
| Ausstattung | 2 |
| Lieferumfang | 2 |
| Technische Daten | 2 |
| Allgemeine Sicherheitshinweise für Elektrowerkzeuge | 3 |
| 1. Arbeitsplatzsicherheit | 3 |
| 2. Elektrische Sicherheit | 4 |
| 3. Sicherheit von Personen | 4 |
| 4. Verwendung und Behandlung des Elektrowerkzeugs | 5 |
| 5. Verwendung und Behandlung des Akkuwerkzeugs | 5 |
| 6. Service | 6 |
| Gerätespezifische Sicherheitshinweise für Handkreissägen | 6 |
| Sicherheitshinweise für Ladegeräte | 8 |
| Sicherheitshinweise für Kreissägeblätter | 9 |
| Originalzubehör/-zusatzgeräte | 9 |
| Vor der Inbetriebnahme | 9 |
| Akku-Pack laden (siehe Abb. C) | 9 |
| Akku-Pack ins Gerät einsetzen/entnehmen | 10 |
| Akkuzustand prüfen | 10 |
| Funktion der Schutzhaube prüfen | 10 |
| Inbetriebnahme | 10 |
| Sägeblatt montieren/wechseln | 10 |
| Parallelanschlag | 11 |
| Spanabsaugung anschließen | 11 |
| Bedienung | 11 |
| Ein- und ausschalten | 11 |
| Schnittwinkel einstellen | 11 |
| Schnittiefe einstellen | 11 |
| Handhabung der Handkreissäge | 11 |
| Laser ein- und ausschalten | 11 |
| Tipps und Tricks | 12 |
| Wartung und Reinigung | 12 |
| Entsorgung | 12 |
| Garantie der Kompernaß Handels GmbH | 13 |
| Service | 14 |
| Importeur | 14 |
| Original-Konformitätserklärung | 15 |
| Ersatz-Akku Bestellung | 16 |
| Telefonische Bestellung | 16 |

Einleitung

Wir beglückwünschen Sie zum Kauf Ihres neuen Gerätes. Sie haben sich damit für ein hochwertiges Produkt entschieden. Die Bedienungsanleitung ist Teil dieses Produkts. Sie enthält wichtige Hinweise für Sicherheit, Gebrauch und Entsorgung. Machen Sie sich vor der Benutzung des Produkts mit allen Bedien- und Sicherheitshinweisen vertraut. Benutzen Sie das Produkt nur wie beschrieben und für die angegebenen Einsatzbereiche. Händigen Sie alle Unterlagen bei Weitergabe des Produkts an Dritte mit aus.

Bestimmungsgemäßer Gebrauch



Die Handkreissäge (nachfolgend „Gerät“ genannt) ist zum Sägen von Längs- und Querschnitten, Gehrungsschnitten bei fester Auflage in Vollholz, Spanplatten, Kunststoff und Leichtbaustoffen geeignet. Jede andere Verwendung oder Veränderung der Maschine gilt als nicht bestimmungsgemäß und birgt erhebliche Unfallgefahren. Nicht zum gewerblichen Gebrauch.

Ausstattung

Abbildung A:

- 1 Einschaltsperr
- 2 EIN-/AUS-Schalter
- 3 Schnittiefenskala
- 4 Entriegelungstaste für Akku-Pack
- 5 Taste Akkuzustand/Akku-Display-LED
- 6 Akku-Pack*
- 7 Feststellschraube
- 8 Spindelarretierung
- 9 Grundplatte
- 10 Parallelanschlagaufnahme

Abbildung B:

- 11 EIN-/AUS-Schalter Laser  
- 12 Zusatzgriff
- 13 Laserwarnschild
- 14 Laseraustrittsöffnung
- 15 Schnittwinkelskala
- 16 Flügelschraube für Schnittwinkelvorwahl
- 17 Flügelschraube für Parallelanschlagaufnahme

- 18 Parallelanschlag
- 19 Schutzhaube
- 20 Spannflansch
- 21 Spannschraube
- 22 Rückziehebel für Schutzhaube
- 23 Sägeblatt
- 24 Spanauswurf
- 25 Adapter für Staubabsaugung
- 26 Innensechskantschlüssel

Abbildung C:

- 27 Ladegerät*
- 28 Rote Kontroll-LED
- 29 Grüne Kontroll-LED

Lieferumfang

- 1 Akku-Handkreissäge
- 1 Parallelanschlag
- 1 Adapter zur Staubabsaugung
- 1 Innensechskantschlüssel
- 1 Sägeblatt (vormontiert)
- 1 Betriebsanleitung

Technische Daten

Akku-Handkreissäge: PHKSA 20-Li A2

Bemessungsspannung: 20 V \equiv (Gleichstrom)

Bemessungs-

Leerlaufdrehzahl: n_0 3800 min⁻¹

Sägeblatt: 1 x Ø 150 mm x Ø 16 mm,
18 Zähne



Max. Schnitttiefe: Bei 0°: 48 mm
Bei 45°: 36 mm



Akku: PAP 20 A1 *

Typ: LITHIUM-IONEN

Bemessungsspannung: 20 V \equiv (Gleichstrom)

Kapazität: 2 Ah

Zellen: 5

Akku-Schnellladegerät: PLG 20 A1 *

INGANG / Input:

Bemessungsspannung: 230 - 240 V ~, 50 Hz
(Wechselstrom)

Bemessungsaufnahme: 65 W

Sicherung (innen): 3,15 A 

AUSGANG / Output:

Bemessungsspannung: 21,5 V --- (Gleichstrom)

Bemessungsstrom: 2,4 A

Ladedauer: ca. 60 min

Schutzklasse: II /  (Doppelisolierung)

*AKKU UND LADEGERÄT SIND NICHT IM LIEFERUMFANG ENTHALTEN

Geräuschemissionswert:

Messwert für Geräusch ermittelt entsprechend EN 62841. Der A-bewertete Geräuschpegel des Elektrowerkzeugs beträgt typischerweise:

Schalldruckpegel: $L_{PA} = 74,3 \text{ dB (A)}$

Unsicherheit K: $K_{PA} = 3 \text{ dB}$

Schallleistungspegel: $L_{WA} = 85,3 \text{ dB (A)}$

Unsicherheit K: $K_{WA} = 3 \text{ dB}$

Gehörschutz tragen!

Schwingungsemissionswert:

Schwingungsgesamtwerte (Vektorsumme dreier Richtungen) ermittelt entsprechend EN 62841:

Sägen von Holz = $5,33 \text{ m/s}^2$

Unsicherheit K = $1,5 \text{ m/s}^2$

HINWEIS

- ▶ Die angegebenen Schwingungsgesamtwerte und die angegebenen Geräuschemissionswerte sind nach einem genormten Prüfverfahren gemessen worden und können zum Vergleich eines Elektrowerkzeugs mit einem anderen verwendet werden.
- ▶ Die angegebenen Schwingungsgesamtwerte und die angegebenen Geräuschemissionswerte können auch zu einer vorläufigen Einschätzung der Belastung verwendet werden.

WARNUNG!

- ▶ Die Schwingungs- und Geräuschemissionen können während der tatsächlichen Benutzung des Elektrowerkzeugs von den Angabewerten abweichen, abhängig von der Art und Weise, in der das Elektrowerkzeug verwendet wird, insbesondere, welche Art von Werkstück bearbeitet wird.
- ▶ Versuchen Sie, die Belastung so gering wie möglich zu halten. Beispielhafte Maßnahmen zur Verringerung der Vibrationsbelastung sind das Tragen von Handschuhen beim Gebrauch des Werkzeugs und die Begrenzung der Arbeitszeit. Dabei sind alle Anteile des Betriebszyklus zu berücksichtigen (beispielsweise Zeiten, in denen das Elektrowerkzeug abgeschaltet ist, und solche, in denen es zwar eingeschaltet ist, aber ohne Belastung läuft).



Allgemeine Sicherheitshinweise für Elektrowerkzeuge

WARNUNG!

- ▶ Lesen Sie alle Sicherheitshinweise, Anweisungen, Gebildungen und technischen Daten, mit denen dieses Elektrowerkzeug versehen ist. Versäumnisse bei der Einhaltung der nachfolgenden Anweisungen können elektrischen Schlag, Brand und/oder schwere Verletzungen verursachen.

Bewahren Sie alle Sicherheitshinweise und Anweisungen für die Zukunft auf.

Der in den Sicherheitshinweisen verwendete Begriff „Elektrowerkzeug“ bezieht sich auf netzbetriebene Elektrowerkzeuge (mit Netzleitung) und auf akku-betriebene Elektrowerkzeuge (ohne Netzleitung).

1. Arbeitsplatzsicherheit

- a) Halten Sie Ihren Arbeitsbereich sauber und gut beleuchtet. Unordnung und unbeleuchtete Arbeitsbereiche können zu Unfällen führen.
- b) Arbeiten Sie mit dem Elektrowerkzeug nicht in explosionsgefährdeter Umgebung, in der sich brennbare Flüssigkeiten, Gase oder Stäube befinden. Elektrowerkzeuge erzeugen Funken, die den Staub oder die Dämpfe entzünden können.

- c) Halten Sie Kinder und andere Personen während der Benutzung des Elektrowerkzeugs fern. Bei Ablenkung können Sie die Kontrolle über das Elektrowerkzeug verlieren.

2. Elektrische Sicherheit

- a) Der Anschlussstecker des Elektrowerkzeugs muss in die Steckdose passen. Der Stecker darf in keiner Weise verändert werden. Verwenden Sie keine Adapterstecker gemeinsam mit schutzgeerdeten Elektrowerkzeugen. Unveränderte Stecker und passende Steckdosen verringern das Risiko eines elektrischen Schlages.
- b) Vermeiden Sie Körperkontakt mit geerdeten Oberflächen wie von Rohren, Heizungen, Herden und Kühlschränken. Es besteht ein erhöhtes Risiko durch elektrischen Schlag, wenn Ihr Körper geerdet ist.
- c) Halten Sie Elektrowerkzeuge von Regen oder Nässe fern. Das Eindringen von Wasser in ein Elektrowerkzeug erhöht das Risiko eines elektrischen Schlages.
- d) Zweckentfremden Sie die Anschlussleitung nicht, um das Elektrowerkzeug zu tragen, aufzuhängen oder um den Stecker aus der Steckdose zu ziehen. Halten Sie die Anschlussleitung fern von Hitze, Öl, scharfen Kanten oder sich bewegenden Teilen. Beschädigte oder verwickelte Anschlussleitungen erhöhen das Risiko eines elektrischen Schlages.
- e) Wenn Sie mit einem Elektrowerkzeug im Freien arbeiten, verwenden Sie nur Verlängerungsleitungen, die auch für den Außenbereich geeignet sind. Die Anwendung einer für den Außenbereich geeigneten Verlängerungsleitung verringert das Risiko eines elektrischen Schlages.
- f) Wenn der Betrieb des Elektrowerkzeugs in feuchter Umgebung nicht vermeidbar ist, verwenden Sie einen Fehlerstromschutzschalter. Der Einsatz eines Fehlerstromschutzschalters vermindert das Risiko eines elektrischen Schlages.

3. Sicherheit von Personen

- a) Seien Sie aufmerksam, achten Sie darauf, was Sie tun, und gehen Sie mit Vernunft an die Arbeit mit einem Elektrowerkzeug. Benutzen Sie kein Elektrowerkzeug, wenn Sie müde sind oder unter dem Einfluss von Drogen, Alkohol oder Medikamenten stehen. Ein Moment der Unachtsamkeit beim Gebrauch des Elektrowerkzeugs kann zu ernsthaften Verletzungen führen.
- b) Tragen Sie persönliche Schutzausrüstung und immer eine Schutzbrille. Das Tragen persönlicher Schutzausrüstung, wie Staubmaske, rutschfeste Sicherheitsschuhe, Schutzhelm oder Gehörschutz, je nach Art und Einsatz des Elektrowerkzeugs, verringert das Risiko von Verletzungen.
- c) Vermeiden Sie eine unbeabsichtigte Inbetriebnahme. Vergewissern Sie sich, dass das Elektrowerkzeug ausgeschaltet ist, bevor Sie es an die Stromversorgung und / oder den Akku anschließen, es aufnehmen oder tragen. Wenn Sie beim Tragen des Elektrowerkzeugs den Finger am Schalter haben oder das Elektrowerkzeug eingeschaltet an die Stromversorgung anschließen, kann dies zu Unfällen führen.
- d) Entfernen Sie Einstellwerkzeuge oder Schraubenschlüssel, bevor Sie das Elektrowerkzeug einschalten. Ein Werkzeug oder Schlüssel, der sich in einem drehenden Teil des Elektrowerkzeugs befindet, kann zu Verletzungen führen.
- e) Vermeiden Sie eine abnormale Körperhaltung. Sorgen Sie für einen sicheren Stand und halten Sie jederzeit das Gleichgewicht. Dadurch können Sie das Elektrowerkzeug in unerwarteten Situationen besser kontrollieren.
- f) Tragen Sie geeignete Kleidung. Tragen Sie keine weite Kleidung oder Schmuck. Halten Sie Haare und Kleidung fern von sich bewegenden Teilen. Lockere Kleidung, Schmuck oder lange Haare können von sich bewegenden Teilen erfasst werden.
- g) Wenn Staubabsaug- und -auffangeinrichtungen montiert werden können, sind diese anzuschließen und richtig zu verwenden. Die Verwendung einer Staubabsaugung kann Gefährdungen durch Staub verringern.

- h) Wiegen Sie sich nicht in falscher Sicherheit und setzen Sie sich nicht über die Sicherheitsregeln für Elektrowerkzeuge hinweg, auch wenn Sie nach vielfachem Gebrauch mit dem Elektrowerkzeug vertraut sind. Achtloses Handeln kann binnen Sekundenbruchteilen zu schweren Verletzungen führen.

4. Verwendung und Behandlung des Elektrowerkzeugs

- a) Überlasten Sie das Elektrowerkzeug nicht. Verwenden Sie für Ihre Arbeit das dafür bestimmte Elektrowerkzeug. Mit dem passenden Elektrowerkzeug arbeiten Sie besser und sicherer im angegebenen Leistungsbereich.
- b) Benutzen Sie kein Elektrowerkzeug, dessen Schalter defekt ist. Ein Elektrowerkzeug, das sich nicht mehr ein- oder ausschalten lässt, ist gefährlich und muss repariert werden.
- c) Ziehen Sie den Stecker aus der Steckdose und / oder entfernen Sie den abnehmbaren Akku, bevor Sie Geräteeinstellungen vornehmen, Einsatzwerkzeugteile wechseln oder das Elektrowerkzeug weglegen. Diese Vorsichtsmaßnahme verhindert den unbeabsichtigten Start des Elektrowerkzeugs.
- d) Bewahren Sie unbenutzte Elektrowerkzeuge außerhalb der Reichweite von Kindern auf. Lassen Sie keine Personen das Elektrowerkzeug benutzen, die mit diesem nicht vertraut sind oder diese Anweisungen nicht gelesen haben. Elektrowerkzeuge sind gefährlich, wenn sie von unerfahrenen Personen benutzt werden.
- e) Pflegen Sie Elektrowerkzeuge und Einsatzwerkzeug mit Sorgfalt. Kontrollieren Sie, ob bewegliche Teile einwandfrei funktionieren und nicht klemmen, ob Teile gebrochen oder so beschädigt sind, dass die Funktion des Elektrowerkzeugs beeinträchtigt ist. Lassen Sie beschädigte Teile vor dem Einsatz des Elektrowerkzeuges reparieren. Viele Unfälle haben ihre Ursache in schlecht gewarteten Elektrowerkzeugen.
- f) Halten Sie Schneidwerkzeuge scharf und sauber. Sorgfältig gepflegte Schneidwerkzeuge mit scharfen Schneidkanten verklemmen sich weniger und sind leichter zu führen.

- g) Verwenden Sie Elektrowerkzeug, Einsatzwerkzeug, Einsatzwerkzeuge usw. entsprechend diesen Anweisungen. Berücksichtigen Sie dabei die Arbeitsbedingungen und die auszuführende Tätigkeit. Der Gebrauch von Elektrowerkzeugen für andere als die vorgesehenen Anwendungen kann zu gefährlichen Situationen führen.

- h) Halten Sie Griffe und Griffflächen trocken, sauber und frei von Öl und Fett. Rutschige Griffe und Griffflächen erlauben keine sichere Bedienung und Kontrolle des Elektrowerkzeugs in unvorhergesehenen Situationen.

5. Verwendung und Behandlung des Akkuzerkzeugs

- a) Laden Sie die Akkus nur mit Ladegeräten auf, die vom Hersteller empfohlen werden. Durch ein Ladegerät, das für eine bestimmte Art von Akkus geeignet ist, besteht Brandgefahr, wenn es mit anderen Akkus verwendet wird.
- b) Verwenden Sie nur die dafür vorgesehenen Akkus in den Elektrowerkzeugen. Der Gebrauch von anderen Akkus kann zu Verletzungen und Brandgefahr führen.
- c) Halten Sie den nicht benutzten Akku fern von Büroklammern, Münzen, Schlüsseln, Nägeln, Schrauben oder anderen kleinen Metallgegenständen, die eine Überbrückung der Kontakte verursachen könnten. Ein Kurzschluss zwischen den Akkukontakten kann Verbrennungen oder Feuer zur Folge haben.
- d) Bei falscher Anwendung kann Flüssigkeit aus dem Akku austreten. Vermeiden Sie den Kontakt damit. Bei zufälligem Kontakt mit Wasser abspülen. Wenn die Flüssigkeit in die Augen kommt, nehmen Sie zusätzlich ärztliche Hilfe in Anspruch. Austretende Akkufflüssigkeit kann zu Hautreizungen oder Verbrennungen führen.
- e) Benutzen Sie keinen beschädigten oder veränderten Akku. Beschädigte oder veränderte Akkus können sich unvorhersehbar verhalten und zu Feuer, Explosion oder Verletzungsgefahr führen.

- f) Setzen Sie einen Akku keinem Feuer oder zu hohen Temperaturen aus. Feuer oder Temperaturen über 130 °C (265 °F) können eine Explosion hervorrufen.
- g) Befolgen Sie alle Anweisungen zum Laden und laden Sie den Akku oder das Akkuwerkzeug niemals außerhalb des in der Betriebsanleitung angegebenen Temperaturbereichs. Falsches Laden oder Laden außerhalb des zugelassenen Temperaturbereichs kann den Akku zerstören und die Brandgefahr erhöhen.



VORSICHT! EXPLOSIONSGEFAHR!
Laden Sie nicht aufladbare Batterien niemals auf.



Schützen Sie den Akku vor Hitze, z. B. auch vor dauernder Sonneneinstrahlung, Feuer, Wasser und Feuchtigkeit.



Es besteht Explosionsgefahr.



6. Service

- a) Lassen Sie Ihr Elektrowerkzeug nur von qualifiziertem Fachpersonal und nur mit Original-Ersatzteilen reparieren. Damit wird sichergestellt, dass die Sicherheit des Elektrowerkzeugs erhalten bleibt.
- b) Warten Sie niemals beschädigte Akkus. Sämtliche Wartung von Akkus sollte nur durch den Hersteller oder bevollmächtigte Kundendienststellen erfolgen.

Gerätespezifische Sicherheitshinweise für Handkreissägen

Sicherheitshinweise für alle Sägen

Sägeverfahren

- a)  **GEFAHR!** Kommen Sie mit Ihren Händen nicht in den Sägebereich und an das Sägeblatt. Halten Sie mit Ihrer zweiten Hand den Zusatzgriff oder das Motorgehäuse. Wenn beide Hände die Säge halten, können diese vom Sägeblatt nicht verletzt werden.
- b) Greifen Sie nicht unter das Werkstück. Die Schutzhaube kann Sie unter dem Werkstück nicht vor dem Sägeblatt schützen.
- c) Passen Sie die Schnitttiefe an die Dicke des Werkstücks an. Es sollte weniger als eine volle Zahnhöhe unter dem Werkstück sichtbar sein.
- d) Halten Sie das zu sägende Werkstück niemals in der Hand oder über dem Bein fest. Sichern Sie das Werkstück an einer stabilen Aufnahme. Es ist wichtig, das Werkstück gut zu befestigen, um die Gefahr von Körperkontakt, Klemmen des Sägeblattes oder Verlust der Kontrolle zu minimieren.
- e) Halten Sie das Elektrowerkzeug an den isolierten Griffflächen, wenn Sie Arbeiten ausführen, bei denen das Einsatzwerkzeug verborgene Stromleitungen oder die eigene Anschlussleitung treffen kann. Kontakt mit einer spannungsführenden Leitung setzt auch die Metallteile des Elektrowerkzeugs unter Spannung und führt zu einem elektrischen Schlag.
- f) Verwenden Sie beim Längsschneiden immer einen Anschlag oder eine gerade Kantenführung. Dies verbessert die Schnittgenauigkeit und verringert die Möglichkeit, dass das Sägeblatt klemmt.
- g) Verwenden Sie immer Sägeblätter in der richtigen Größe und mit passender Aufnahmebohrung (z.B. sternförmig oder rund). Sägeblätter, die nicht zu den Montageteilen der Säge passen, laufen unrund und führen zum Verlust der Kontrolle.
- h) Verwenden Sie niemals beschädigte oder falsche Sägeblatt-Unterlegscheiben oder -schrauben. Die Sägeblatt-Unterlegscheiben und -schrauben wurden speziell für Ihre Säge konstruiert, für optimale Leistung und Betriebssicherheit.

Weitere Sicherheitshinweise für alle Sägen

Rückschlag - Ursachen und entsprechende Sicherheitshinweise

- Ein Rückschlag ist die plötzliche Reaktion infolge eines hakenden, klemmenden oder falsch ausgerichteten Sägeblattes, die dazu führt, dass eine unkontrollierte Säge abhebt und sich aus dem Werkstück heraus in Richtung der Bedienperson bewegt;
- wenn sich das Sägeblatt in dem sich schließenden Sägespalt verhakt oder verklemmt, blockiert es, und die Motorkraft schlägt das Gerät in Richtung der Bedienperson zurück;
- wird das Sägeblatt im Sägeschnitt verdreht oder falsch ausgerichtet, können sich die Zähne der hinteren Sägeblattkante in der Holz-Oberfläche verhaken, wodurch sich das Sägeblatt aus dem Sägespalt heraus bewegt und die Säge in Richtung der Bedienperson zurückspringt.

Ein Rückschlag ist die Folge eines falschen oder fehlerhaften Gebrauchs der Säge. Er kann durch geeignete Vorsichtsmaßnahmen, wie nachfolgend beschrieben, verhindert werden.

- a) **Halten Sie die Säge mit beiden Händen fest und bringen Sie Ihre Arme in eine Stellung, in der Sie die Rückschlagkräfte abfangen können. Halten Sie sich immer seitlich des Sägeblattes, nie das Sägeblatt in eine Linie mit Ihrem Körper bringen.** Bei einem Rückschlag kann die Kreissäge rückwärts springen, jedoch kann die Bedienperson durch geeignete Vorsichtsmaßnahmen die Rückschlagkräfte beherrschen.
- b) **Falls das Sägeblatt verklemmt oder Sie die Arbeit unterbrechen, schalten Sie die Säge aus und halten Sie sie im Werkstoff ruhig, bis das Sägeblatt zum Stillstand gekommen ist. Versuchen Sie nie, die Säge aus dem Werkstück zu entfernen oder sie rückwärts zu ziehen, solange das Sägeblatt sich bewegt, sonst kann ein Rückschlag erfolgen.** Ermitteln und beheben Sie die Ursache für das Verklemmen des Sägeblattes.

- c) **Wenn Sie eine Säge, die im Werkstück steckt, wieder starten wollen, zentrieren Sie das Sägeblatt im Sägespalt und überprüfen Sie, ob die Sägezähne nicht im Werkstück verhakt sind.** Verhakt das Sägeblatt, kann es sich aus dem Werkstück heraus bewegen oder einen Rückschlag verursachen, wenn die Säge erneut gestartet wird.
- d) **Stützen Sie große Platten ab, um das Risiko eines Rückschlags durch ein klemmendes Sägeblatt zu vermindern.** Große Platten können sich unter ihrem Eigengewicht durchbiegen. Platten müssen auf beiden Seiten abgestützt werden, und zwar sowohl in der Nähe des Sägespalts als auch an der Kante.
- e) **Verwenden Sie keine stumpfen oder beschädigten Sägeblätter.** Sägeblätter mit stumpfen oder falsch ausgerichteten Zähnen verursachen durch einen zu engen Sägespalt eine erhöhte Reibung, Klemmen des Sägeblattes und Rückschlag.
- f) **Ziehen Sie vor dem Sägen die Schnitt-Tiefen- und Schnitt-Winkeleinstellungen fest.** Wenn sich während des Sägens die Einstellungen verändern, kann sich das Sägeblatt verklemmen und ein Rückschlag auftreten.
- g) **Seien Sie besonders vorsichtig beim Sägen in bestehende Wände oder andere nicht einsehbare Bereiche.** Das eintauchende Sägeblatt kann beim Sägen in verborgene Objekte blockieren und einen Rückschlag verursachen.

Funktion der unteren Schutzhaube

- a) **Überprüfen Sie vor jeder Benutzung, ob die untere Schutzhaube einwandfrei schließt.** Verwenden Sie die Säge nicht, wenn die untere Schutzhaube nicht frei beweglich ist und sich nicht sofort schließt. Klemmen oder binden Sie die untere Schutzhaube niemals in geöffneter Position fest. Sollte die Säge unbeabsichtigt zu Boden fallen, kann die untere Schutzhaube verbogen werden. Öffnen Sie die Schutzhaube mit dem Rückziehhebel und stellen Sie sicher, dass sie sich frei bewegt und bei allen Schnittwinkeln und -tiefen weder Sägeblatt noch andere Teile berührt.

- b) Überprüfen Sie die Funktion der Feder für die untere Schutzhaube. Lassen Sie die Säge vor dem Gebrauch warten, wenn untere Schutzhaube und Feder nicht einwandfrei arbeiten. Beschädigte Teile, klebrige Ablagerungen oder Anhäufungen von Spänen lassen die untere Schutzhaube verzögert arbeiten.
- c) Öffnen Sie die untere Schutzhaube von Hand nur bei besonderen Schnitten, wie z. B. „Tauch- und Winkelschnitten“. Öffnen Sie die untere Schutzhaube mit dem Rückziehhebel und lassen Sie diesen los, sobald das Sägeblatt in das Werkstück eintaucht. Bei allen anderen Sägearbeiten soll die untere Schutzhaube automatisch arbeiten.
- d) Legen Sie die Säge nicht auf der Werkbank oder dem Boden ab, ohne dass die untere Schutzhaube das Sägeblatt bedeckt. Ein ungeschütztes, nachlaufendes Sägeblatt bewegt die Säge entgegen der Schnittrichtung und sägt, was ihm im Weg ist. Beachten Sie dabei die Nachlaufzeit des Sägeblattes.

Sicherheitshinweise für Ladegeräte

- Dieses Gerät kann von Kindern ab 8 Jahren und darüber sowie von Personen mit verringerten physischen, sensorischen oder mentalen Fähigkeiten oder Mangel an Erfahrung und Wissen benutzt werden, wenn sie beaufsichtigt oder bezüglich des sicheren Gebrauchs des Gerätes unterwiesen wurden und die daraus resultierenden Gefahren verstehen. Kinder dürfen nicht mit dem Gerät spielen. Reinigung und Benutzer-Wartung dürfen nicht von Kindern ohne Beaufsichtigung durchgeführt werden.

- Wenn die Netzanschlussleitung dieses Gerätes beschädigt wird, muss sie durch den Hersteller oder seinen Kundendienst oder eine ähnlich qualifizierte Person ersetzt werden, um Gefährdungen zu vermeiden.



Das Ladegerät ist nur für den Betrieb im Innenbereich geeignet.

⚠ ACHTUNG!

- ◆ Dieses Ladegerät kann nur die folgenden Batterien laden: PAP 20 A1/PAP 20 A2/PAP 20 A3.
- ◆ Eine aktuelle Liste der Akkukompatibilität finden Sie unter www.Lidl.de/Akku.

⚠ WARNING!

- Betreiben Sie das Gerät nicht mit beschädigtem Kabel, Netzkabel oder Netzstecker. Beschädigte Netzkabel bedeuten Lebensgefahr durch elektrischen Schlag.

Ergänzende Anweisungen:

- Verwenden Sie keine Schleifscheiben.
- Verwenden Sie nur Sägeblätter mit Durchmesser entsprechend den Aufschriften auf der Säge.
- Verwenden Sie das richtige Sägeblatt entsprechend dem zu sägenden Werkstoff.
- Verwenden Sie nur Sägeblätter mit einer Drehzahl-Kennzeichnung, die der auf dem Elektrowerkzeug angegebenen Drehzahl entspricht oder höher ist.
- Sägeblätter, die zum Schneiden von Holz oder ähnlichen Werkstoffen vorgesehen sind, müssen der EN 847-1 entsprechen.
- Vermeiden Sie beim Sägen von Kunststoff ein Schmelzen des Kunststoffs.
- Tragen Sie beim Sägen eine Staubmaske.
- Verwenden Sie nur empfohlene Sägeblätter.
- Immer einen Gehörschutz tragen!

Sicherheitshinweise für Kreissägeblätter



Schutzhandschuhe tragen!



Atemschutz tragen!



Schutzbrille tragen!



Gehörschutz tragen!



VORSICHT! EXPLOSIONSGEFAHR!
Laden Sie nicht aufladbare Batterien
niemals auf.

Originalzubehör/-zusatzgeräte

- Benutzen Sie nur Zubehör und Zusatzgeräte, die in der Bedienungsanleitung angegeben sind bzw. deren Aufnahme mit dem Gerät kompatibel ist.

WARNUNG!

- Verwenden Sie kein Zubehör welches nicht von PARKSIDE empfohlen wurde. Dies kann zu elektrischem Schlag und Feuer führen.



**WARNUNG! Schützen Sie sich vor
Laserstrahlung:**



LASER
2



P max.: < 1 mW • λ: 650 nm • EN 60825-1:2014
Schauen Sie nicht direkt in den Laserstrahl, bzw. in die Öffnung, aus der er austritt.

WARNUNG!

- ▶ Das Betrachten des Laserausgangs mit optischen Instrumenten (z.B. Lupe, Vergrößerungsgläsern, u.ä.) ist mit einer Augengefährdung verbunden.
- ▶ Vorsicht! Wenn andere als die hier angegebenen Bedienungs- oder Justiereinrichtungen benutzt oder andere Verfahrensweisen ausgeführt werden, kann dies zu gefährlicher Strahlungseinwirkung führen.

- Richten Sie den Laserstrahl niemals auf reflektierende Flächen, Personen oder Tiere. Bereits ein kurzer Sichtkontakt mit dem Laserstrahl kann zu Augenschäden führen.

VORSICHT!

- ▶ Wenn andere als die hier angegebenen Bedienungs- oder Justiereinrichtungen benutzt, oder andere Verfahrensweisen ausgeführt werden, kann dies zu gefährlicher Strahlungsexposition führen.

Vor der Inbetriebnahme

Akku-Pack laden (siehe Abb. C)

VORSICHT!

- ▶ Ziehen Sie immer den Netzstecker, bevor Sie den Akku-Pack **6** aus dem Ladegerät **27** nehmen bzw. einsetzen.

HINWEIS

- ▶ Laden Sie den Akku-Pack nie, wenn die Umgebungstemperatur unterhalb 10 °C oder oberhalb 40 °C liegt. Soll ein Lithium-Ionen-Akku längere Zeit gelagert werden, muss regelmäßig der Ladezustand kontrolliert werden. Der optimale Ladezustand liegt zwischen 50% und 80%. Das Lagerungsklima soll kühl und trocken sein in einer Umgebungstemperatur zwischen 0 °C und 50 °C.

- ◆ Stecken Sie den Akku-Pack **6** in das Ladegerät **27** (siehe Abb. C).
- ◆ Stecken Sie den Netzstecker in die Steckdose. Die rote Kontroll-LED **28** leuchtet.
- ◆ Die grüne Kontroll-LED **29** signalisiert Ihnen, dass der Ladevorgang abgeschlossen und der Akku-Pack **6** einsatzbereit ist.

ACHTUNG!

- ◆ Sollte die rote Kontroll-LED **28** blinken, dann ist der Akku-Pack **6** überhitzt und kann nicht aufgeladen werden.
- ◆ Sollte die rote und grüne Kontroll-LED **28** **29** gemeinsam blinken, dann ist der Akku-Pack **6** defekt.

- ◆ Schieben Sie den Akku-Pack **6** in das Gerät ein.
- Laden Sie einen Akku-Pack niemals unmittelbar nach dem Schnell-Ladevorgang ein zweites Mal auf. Es besteht die Gefahr, dass der Akku-Pack überhitzt und dadurch die Lebensdauer des Akkus verringert wird.
- ◆ Schalten Sie das Ladegerät **27** zwischen aufeinanderfolgenden Ladevorgängen für mindestens 15 Minuten ab. Ziehen Sie dazu den Netzstecker.

Akku-Pack ins Gerät einsetzen/entnehmen

Akku-Pack einsetzen:

- ◆ Lassen Sie den Akku-Pack **6** in den Griff einrasten.

Akku-Pack entnehmen:

- ◆ Drücken Sie die Entriegelungstaste **4** und entnehmen Sie den Akku-Pack **6**.

Akkuzustand prüfen

- ◆ Drücken Sie zum Prüfen des Akkuzustands die Taste Akkuzustand **5** (siehe Abb. A). Der Zustand wird in der Akku-Display-LED **5** wie folgt angezeigt:
- ◆ ROT/ORANGE/GRÜN = maximale Ladung
 ROT/ORANGE = mittlere Ladung
 ROT = schwache Ladung – Akku aufladen

Funktion der Schutzhaube prüfen

- ◆ Ziehen Sie den Rückziehhebel für Schutzhaube **22** bis zum Anschlag.

Die Schutzhaube **19** muss ohne zu klemmen bewegbar sein und bei loslassen des Rückziehhebels für die Schutzhaube **22** selbst in die Ausgangsposition zurückspringen.

Inbetriebnahme

Sägeblatt montieren/wechseln

Sägeblatt **23** nur bei gezogenem Akku-Pack wechseln!

1. Setzen Sie die Schnitttiefe (mittels Feststellschraube **7**) auf die minimalste Position, 0 mm.
2. Schwenken Sie die Schutzhaube **19** mit Hilfe des Rückziehhebels **22** zurück und stellen Sie das Gerät ab.
3. Betätigen Sie die Spindelarretierung **8** (bis sie einrastet) und lösen Sie mit dem Innensechskantschlüssel **25** die Spannschraube **21**. Nehmen Sie jetzt die Spannschraube **21** und den Spannflansch **20** ab (siehe auch Abb. A).





Abb. A: Sägeblatt wechseln

4. Sägeblatt **23** abnehmen.
5. Einbau des Sägeblattes **23** entsprechend in umgekehrter Reihenfolge wie beschrieben vornehmen.
6. Betätigen Sie die Spindelarretierung **8** (bis sie einrastet) und ziehen Sie mit dem Innensechskantschlüssel **25** die Spannschraube **21** fest.

⚠️ WARNUNG!

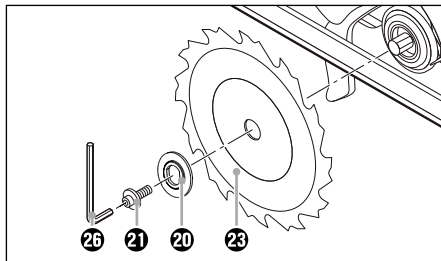
- ▶ Der Pfeil auf dem Sägeblatt **23** muss mit dem Drehrichtungspfeil  (Laufrichtung, an der Schutzhaube **19** markiert) übereinstimmen.
- Stellen Sie sicher, dass das Sägeblatt **23** für die Drehzahl des Werkzeuges geeignet ist.

Parallelanschlag

- ◆ Lösen Sie die Flügelschraube **17** und setzen Sie den Parallelanschlag **18** in die Parallelanschlagaufnahme **10** ein.
- ◆ Stellen Sie die gewünschte Schnittbreite ein. Unter zu Hilfenahme der Skala auf dem Parallelanschlag **18** und den Aussparungen in der Grundplatte **9** (siehe auch Abb. B). Die rechte Aussparung in der Grundplatte ist für die Schnittwinkeleinstellung 0° . Die linke Aussparung in der Grundplatte ist für die Schnittwinkeleinstellung 45° .



Abb. B: Schnittbreite 3 cm

- ◆ Ziehen Sie die Flügelschraube **17** wieder fest.

Spanabsaugung anschließen

- ◆ Stecken Sie den Adapter zur Staubabsaugung **25** auf den Spanauswurf **24**. Wahlweise je nach Durchmesser von der Staub- und Spanabsaugung.
- ◆ Schließen Sie eine zugelassene Staub- und Spanabsaugung an.

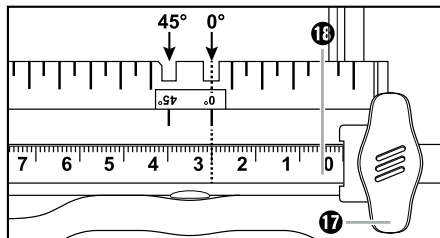
HINWEIS

- ▶ Beim Bearbeiten von Holz oder Materialien, bei denen gesundheitsgefährdender Staub entsteht, ist das Gerät an eine passende, geprüfte Absaugvorrichtung anzuschließen.

Bedienung

Ein- und ausschalten

Einschalten:

- ◆ Drücken Sie die Einschaltsperrleiste **1** nach links oder rechts und halten diese gedrückt.
- ◆ Betätigen Sie den EIN-/AUS-Schalter **2**. Nachdem die Maschine angelaufen ist, können Sie die Einschaltsperrleiste **1** wieder loslassen.

Ausschalten:

- ◆ Lassen Sie den EIN-/AUS-Schalter **2** los.

Schnittwinkel einstellen

Sie können den Schnittwinkel mit der Schnittwinkel-skala **15** bestimmen.

- Lösen Sie die Flügelschraube **16** der Schnittwinkelvorwahl. Stellen Sie den gewünschten Winkel an der Schnittwinkel-skala **15** ein und ziehen Sie die Flügelschraube **16** wieder fest.

Schnitttiefe einstellen

HINWEIS

- ▶ Die Schnitttiefe ca. 3 mm größer als die Materialstärke wählen. Dadurch erzielen Sie einen sauberen Schnitt.



- ◆ Lösen Sie die Feststellschraube **7**, stellen Sie die gewünschte Schnitttiefe an der Schnitttiefen-skala **3** ein und ziehen Sie die Feststellschraube **7** wieder fest.

Handhabung der Handkreissäge



1. Gerät – wie unter »Ein- und ausschalten« beschrieben – einschalten und mit der vorderen Kante der Grundplatte **9** auf das Material setzen.
2. Richten Sie die Maschine am Parallelanschlag **18** oder an einer aufgezeichneten Linie aus.
3. Halten Sie die Maschine mit beiden Händen an den Griffen und sägen Sie mit mäßigem Druck.

Laser ein- und ausschalten

Einschalten:

- ◆ Drücken Sie den EIN- /AUS- Schalter Laser **11**  .

Ausschalten:

- ◆ Drücken Sie den EIN- /AUS- Schalter Laser **11**  .

Tipps und Tricks

- Ein Ausreißen der Schnittkante bei empfindlichen Oberflächen, z.B. beschichteten Spanplatten oder Türen, vermeiden Sie, indem Sie ein Kreppband auf die Schnittlinie kleben. Dies hat ferner den Vorteil, dass sich auf dem Kreppband auch besser anzeichnen lässt als auf einer glatten Oberfläche. Noch wirkungsvoller vermeiden Sie ein Ausreißen der Schnittkante durch ein aufgespanntes dünnes Holz, das mitgesägt wird.

Wartung und Reinigung



**WARNUNG! VERLETZUNGS-
FAHR!** Schalten Sie vor allen
Arbeiten am Gerät das Gerät aus
und entnehmen Sie den Akku.

Die Akku-Handkreissäge ist wartungsfrei.

- Das Gerät muss stets sauber, trocken und frei von Öl oder Schmierfetten sein.
- Es dürfen keine Flüssigkeiten in das Innere der Geräte gelangen.
- Verwenden Sie zum Reinigen des Gehäuses ein trockenes Tuch. Verwenden Sie niemals Benzin, Lösungsmittel oder Reiniger, die Kunststoff angreifen.
- Die Schutzhaube muss sich immer frei bewegen und selbsttätig schließen können. Halten Sie deshalb den Bereich um die Schutzhaube stets sauber. Entfernen Sie Staub und Späne durch Ausblasen mit Druckluft oder mit einem Pinsel.
- Soll ein Lithium-Ionen-Akku längere Zeit gelagert werden, muss regelmäßig der Ladezustand kontrolliert werden. Der optimale Ladezustand liegt zwischen 50% und 80%. Das optimale Lagerungsklima ist kühl und trocken.

HINWEIS

- ▶ Nicht aufgeführte Ersatzteile (wie z. B. Akku, Ladegerät) können Sie über unsere Service - Hotline bestellen.

Entsorgung



Die Verpackung besteht aus umweltfreundlichen Materialien, die Sie über die örtlichen Recyclingstellen entsorgen können.



**Werfen Sie Elektrowerkzeuge
nicht in den Hausmüll!**

Gemäß Europäischer Richtlinie 2012/19/EU müssen verbrauchte Elektrowerkzeuge getrennt gesammelt und einer umweltgerechten Wiederverwertung zugeführt werden.



**Werfen Sie Akkus nicht in den
Hausmüll!**

Defekte oder verbrauchte Akkus müssen gemäß Richtlinie 2006/66/EC recycelt werden. Geben Sie Akku-Pack und/ oder das Gerät über die angebotenen Sammeleinrichtungen zurück. Über Entsorgungsmöglichkeiten für ausgediente Elektrowerkzeuge / Akku-Pack informieren Sie sich bitte bei Ihrer Gemeinde- oder Stadtverwaltung.



Entsorgen Sie die Verpackung umweltgerecht. Beachten Sie die Kennzeichnung auf den verschiedenen Verpackungsmaterialien und trennen Sie diese gegebenenfalls gesondert. Die Verpackungsmaterialien sind gekennzeichnet mit Abkürzungen (a) und Ziffern (b) mit folgender Bedeutung: 1-7: Kunststoffe, 20-22: Papier und Pappe, 80-98: Verbundstoffe.



Möglichkeiten zur Entsorgung des ausgedienten Produkts erfahren Sie bei Ihrer Gemeinde- oder Stadtverwaltung.



Das Produkt ist recycelbar, unterliegt einer erweiterten Herstellerverantwortung und wird getrennt gesammelt.

Garantie der Kompernaß Handels GmbH

Sehr geehrte Kundin, sehr geehrter Kunde,

Sie erhalten auf dieses Gerät 3 Jahre Garantie ab Kaufdatum. Im Falle von Mängeln dieses Produkts stehen Ihnen gegen den Verkäufer des Produkts gesetzliche Rechte zu. Diese gesetzlichen Rechte werden durch unsere im Folgenden dargestellte Garantie nicht eingeschränkt.

Garantiebedingungen

Die Garantiefrist beginnt mit dem Kaufdatum. Bitte bewahren Sie den Kassenschein gut auf. Dieser wird als Nachweis für den Kauf benötigt.

Tritt innerhalb von drei Jahren ab dem Kaufdatum dieses Produkts ein Material- oder Fabrikationsfehler auf, wird das Produkt von uns – nach unserer Wahl – für Sie kostenlos repariert, ersetzt oder der Kaufpreis erstattet. Diese Garantieleistung setzt voraus, dass innerhalb der Dreijahresfrist das defekte Gerät und der Kaufbeleg (Kassenschein) vorgelegt und schriftlich kurz beschrieben wird, worin der Mangel besteht und wann er aufgetreten ist.

Wenn der Defekt von unserer Garantie gedeckt ist, erhalten Sie das reparierte oder ein neues Produkt zurück. Mit Reparatur oder Austausch des Produkts beginnt kein neuer Garantiezeitraum.

Garantiezeit und gesetzliche Mängelansprüche

Die Garantiezeit wird durch die Gewährleistung nicht verlängert. Dies gilt auch für ersetzte und reparierte Teile. Eventuell schon beim Kauf vorhandene Schäden und Mängel müssen sofort nach dem Auspacken gemeldet werden. Nach Ablauf der Garantiezeit anfallende Reparaturen sind kostenpflichtig.

Garantieumfang

Das Gerät wurde nach strengen Qualitätsrichtlinien sorgfältig produziert und vor Auslieferung gewissenhaft geprüft.

Die Garantieleistung gilt für Material- oder Fabrikationsfehler. Diese Garantie erstreckt sich nicht auf Produktteile, die normaler Abnutzung ausgesetzt sind und daher als Verschleißteile angesehen werden können oder für Beschädigungen an zerbrechlichen Teilen, z. B. Schalter, Akkus oder Teile, die aus Glas gefertigt sind.

Diese Garantie verfällt, wenn das Produkt beschädigt, nicht sachgemäß benutzt oder gewartet wurde. Für eine sachgemäße Benutzung des Produkts sind alle in der Bedienungsanleitung aufgeführten Anweisungen genau einzuhalten. Verwendungszwecke und Handlungen, von denen in der Bedienungsanleitung abgeraten oder vor denen gewarnt wird, sind unbedingt zu vermeiden.

Das Produkt ist nur für den privaten und nicht für den gewerblichen Gebrauch bestimmt. Bei missbräuchlicher und unsachgemäßer Behandlung, Gewaltanwendung und bei Eingriffen, die nicht von unserer autorisierten Serviceneiederlassung vorgenommen wurden, erlischt die Garantie.

Abwicklung im Garantiefall

Um eine schnelle Bearbeitung Ihres Anliegens zu gewährleisten, folgen Sie bitte den folgenden Hinweisen:

- Bitte halten Sie für alle Anfragen den Kassenbon und die Artikelnummer (z. B. IAN 123456) als Nachweis für den Kauf bereit.
- Die Artikelnummer entnehmen Sie bitte dem Typenschild am Produkt, einer Gravur am Produkt, dem Titelblatt der Bedienungsanleitung (unten links) oder dem Aufkleber auf der Rück- oder Unterseite des Produktes.
- Sollten Funktionsfehler oder sonstige Mängel auftreten, kontaktieren Sie zunächst die nachfolgend benannte Serviceabteilung **telefonisch** oder per **E-Mail**.
- Ein als defekt erfasstes Produkt können Sie dann unter Beifügung des Kaufbelegs (Kassenbon) und der Angabe, worin der Mangel besteht und wann er aufgetreten ist, für Sie portofrei an die Ihnen mitgeteilte Serviceanschrift übersenden.



Auf www.lidl-service.com können Sie diese und viele weitere Handbücher, Produktvideos und Installationssoftware herunterladen.

Mit diesem QR-Code gelangen Sie direkt auf die Lidl-Service-Seite (www.lidl-service.com) und können mittels der Eingabe der Artikelnummer (IAN) 123456 Ihre Bedienungsanleitung öffnen.

Service

⚠️ WARNUNG!

- ▶ Lassen Sie Ihre Geräte von der Servicestelle oder einer Elektrofachkraft und nur mit Original-Ersatzteilen reparieren. Damit wird sichergestellt, dass die Sicherheit des Gerätes erhalten bleibt.
- ▶ Lassen Sie den Austausch des Steckers oder der Netzleitung immer vom Hersteller des Gerätes oder seinem Kundendienst ausführen. Damit wird sichergestellt, dass die Sicherheit des Gerätes erhalten bleibt.

DE Service Deutschland

Tel.: 0800 5435 111 (Kostenfrei aus dem dt. Festnetz/Mobilfunknetz)
E-Mail: kompennass@lidl.de

AT Service Österreich

Tel.: 0820 201 222 (0,15 EUR/Min.)
E-Mail: kompennass@lidl.at

CH Service Schweiz

Tel.: 0842 665566 (0,08 CHF/Min., Mobilfunk max. 0,40 CHF/Min.)
E-Mail: kompennass@lidl.ch

IAN 326393_1904

Importeur

Bitte beachten Sie, dass die folgende Anschrift keine Serviceanschrift ist. Kontaktieren Sie zunächst die benannte Servicestelle.

KOMPENASS HANDELS GMBH
BURGSTRASSE 21
44867 BOCHUM
GERMANY
www.kompennass.com

Original-Konformitätserklärung

Wir, KOMPERNASS HANDELS GMBH, Dokumentenverantwortlicher: Herr Semi Uguzlu, BURGSTR. 21, 44867 BOCHUM, DEUTSCHLAND, erklären hiermit, dass dieses Produkt mit den folgenden Normen, normativen Dokumenten und EG-Richtlinien übereinstimmt:

**Maschinenrichtlinie
(2006/42/EG)**

**EG-Niederspannungsrichtlinie (Nur Ladegerät)
(2014/35/EU)**

**Elektromagnetische Verträglichkeit
(2014/30/EU)**

**RoHS Richtlinie
(2011/65/EU)***

*Die alleinige Verantwortung für die Ausstellung dieser Konformitätserklärung trägt der Hersteller.

Der oben beschriebene Gegenstand der Erklärung erfüllt die Vorschriften der Richtlinie 2011/65/EU des Europäischen Parlaments und des Rates vom 8. Juni 2011 zur Beschränkung der Verwendung bestimmter gefährlicher Stoffe in Elektro- und Elektronikgeräten.

Angewandte harmonisierte Normen:

EN 62841-1:2015

EN 62841-2-5:2014

EN 55014-1:2006+A1+A2

EN 55014-1:2017

EN 55014-2:2015

EN 60335-1:2012/A13:2017

EN 60335-2-29:2004/A2:2010

EN 62233:2008

EN 61000-3-2:2014

EN 61000-3-3:2013

EN 60825-1:2014

EN 50581:2012

Typbezeichnung der Maschine: Akku-Handkreissäge PHKSA 20-Li A2

Herstellungsjahr: 08-2019

Seriennummer: IAN 326393_1904

Bochum, 20.08.2019



Semi Uguzlu

- Qualitätsmanager -

Technische Änderungen im Sinne der Weiterentwicklung sind vorbehalten.

Ersatz-Akku Bestellung

Wenn Sie einen Ersatz-Akku für Ihr Gerät bestellen möchten, so können Sie dies entweder bequem im Internet unter www.kompennass.com oder telefonisch abwickeln.

Dieser Artikel kann aufgrund begrenzter Vorratsmenge nach kurzer Zeit ausverkauft sein.



HINWEIS

- Die Bestellung von Ersatzteilen kann in einigen Ländern nicht online vorgenommen werden. Kontaktieren Sie in diesem Fall bitte die Service-Hotline.

Telefonische Bestellung

DE Service Deutschland

Tel.: 0800 5435 111 (Kostenfrei aus dem dt. Festnetz/Mobilfunknetz)

AT Service Österreich

Tel.: 0820 201 222 (0,15 EUR/Min.)

E-Mail: kompernass@lidl.at

CH Service Schweiz

Tel.: 0842 665566 (0,08 CHF/Min., Mobilfunk max. 0,40 CHF/Min.)

E-Mail: kompernass@lidl.ch

Um eine schnelle Bearbeitung Ihrer Bestellung zu gewährleisten, halten Sie bitte für alle Anfragen die Artikelnummer (z. B. IAN 326393) des Gerätes bereit. Die Artikelnummer entnehmen Sie bitte dem Typenschild oder dem Titelblatt dieser Anleitung.

Contents

| | |
|--|-----------|
| Introduction | 18 |
| Intended use | 18 |
| Features | 18 |
| Package contents | 18 |
| Technical data | 18 |
| General power tool safety warnings | 19 |
| 1. Work area safety | 19 |
| 2. Electrical safety | 20 |
| 3. Personal safety | 20 |
| 4. Power tool use and care | 20 |
| 5. Battery tool use and care | 21 |
| 6. Service | 21 |
| Appliance-specific safety instructions for circular saws | 22 |
| Safety guidelines for battery chargers | 23 |
| Safety information for circular saw blades | 24 |
| Original accessories/auxiliary equipment | 24 |
| Before use | 25 |
| Charging the battery (see fig. C) | 25 |
| Attaching/disconnecting the battery pack to/from the appliance | 25 |
| Checking the battery charge level | 25 |
| Checking blade guard functionality | 25 |
| Operation | 26 |
| Fitting/changing the saw blade | 26 |
| Rip fence | 26 |
| Connecting the sawdust extraction device | 26 |
| Use | 27 |
| Switching on and off | 27 |
| Setting the cutting angle | 27 |
| Setting the cutting depth | 27 |
| Working with the circular saw | 27 |
| Switching the laser on and off | 27 |
| Tips and tricks | 27 |
| Maintenance and cleaning | 27 |
| Disposal | 28 |
| Kompernass Handels GmbH warranty | 28 |
| Service | 29 |
| Importer | 29 |
| Translation of the original Conformity Declaration | 30 |
| Ordering a replacement battery | 31 |
| Telephone ordering | 31 |

Introduction

Congratulations on the purchase of your new appliance. You have chosen a high-quality product. The operating instructions are part of this product. They contain important information about safety, usage and disposal. Before using the product, please familiarise yourself with all operating and safety instructions. Use the product only as described and for the range of applications specified. Please also pass these operating instructions on to any future owner.

Intended use



This cordless circular saw (hereinafter "appliance") is designed for longitudinal, cross and mitre cuts in firmly supported solid wood, chipboard, plastics and lightweight construction materials. Any other uses of or modifications to the machine are deemed to be improper usage and may result in serious physical injury. Not for commercial use.

Features

Figure A:

- ❶ Safety lock-out
- ❷ ON/OFF switch
- ❸ Cutting depth scale
- ❹ Release button for battery pack
- ❺ Battery charge level button/battery display LED
- ❻ Battery pack*
- ❼ Locking screw
- ❽ Spindle lock
- ❾ Base plate
- ❿ Rip fence slot

Figure B:

- ❶ ON/OFF switch laser  
- ❷ Auxiliary handle
- ❸ Laser warning
- ❹ Laser aperture
- ❺ Cutting angle scale
- ❻ Wing screw for cutting angle pre-selector
- ❼ Wing screw for rip fence slot
- ❽ Rip fence

- ❾ Blade guard
- ❿ Clamping flange
- ⓫ Clamping screw
- ⓬ Release lever for the blade guard
- ⓭ Saw blade
- ⓮ Chip ejector
- ⓯ Vacuum adapter for dust extraction
- ⓰ Hex key

Figure C:

- ⓱ Charger*
- ⓲ Red control LED
- ⓳ Green control LED

Package contents

- 1 cordless circular saw
- 1 rip fence
- 1 vacuum adapter for dust extraction
- 1 hex key
- 1 saw blade (pre-assembled)
- 1 operating manual

Technical data

Cordless circular saw: PHKSA 20-Li A2

| | |
|-------------------|--|
| Rated voltage: | 20 V --- (DC) |
| Rated idle speed: | n_0 3800 rpm |
| Saw blade: | 1 x \varnothing 150 mm x \varnothing 16 mm, 18 teeth |



| | |
|---------------------|---------------|
| Max. cutting depth: | At 0°: 48 mm |
| | At 45°: 36 mm |



Battery: PAP 20 A1 *

| | |
|----------------|------------------------|
| Type: | LITHIUM ION |
| Rated voltage: | 20 V --- (DC) |
| Capacity: | 2 Ah |
| Cells: | 5 |

Charger: PLG 20 A1 *

INPUT:

Rated voltage: 230-240 V ~, 50 Hz (AC)

Rated power consumption: 65 W

Fuse (internal): 3.15 A 

OUTPUT:

Rated voltage: 21,5 V --- (DC)

Rated current: 2.4 A

Charging time: approx. 60 min

Protection class: II/□ (double insulation)

*BATTERY AND CHARGER ARE NOT INCLUDE

Noise emission value:

Noise measurement value determined in accordance with EN 62841. The A-rated noise level of the power tool is typically as follows:

Sound pressure level: $L_{PA} = 74,3 \text{ dB(A)}$

Uncertainty K: $K_{PA} = 3 \text{ dB}$

Sound power level: $L_{WA} = 85,3 \text{ dB (A)}$

Uncertainty K: $K_{WA} = 3 \text{ dB}$

Wear hearing protection!

Vibration emission value:

Total vibration values (vector total of three directions) determined in accordance with EN 62841:

Sawing wood = $5,33 \text{ m/s}^2$

Uncertainty K = 1.5 m/s^2

NOTE

- ▶ The vibration emission values and the noise emission values given in these instructions have been measured in accordance with a standardised test procedure and can be used for comparison of the power tool with another tool.
- ▶ The specified total vibration values and the noise emission values can also be used to make a provisional load estimate.

WARNING!

- ▶ Depending on the manner in which the power tool is being used, and in particular the kind of workpiece that is being worked, the vibration and noise emission values can deviate from the values given in these instructions during actual use of the power tool.
- ▶ Try to keep the load as low as possible. Measures to reduce the vibration load are, e.g. wearing gloves and limiting the working time. Wherein all states of operation must be included (e.g. times when the power tool is switched off and times where the power tool is switched on but running without load).



General power tool safety warnings

WARNING!

- ▶ Read all safety warnings, instructions, illustrations and specifications provided with this power tool. Failure to follow all instructions listed below may result in electric shock, fire and/or serious injury.

Save all warnings and instructions for future reference.

The term „power tool“ in the warnings refers to your mains-operated (corded) power tool or battery-operated (cordless) power tool.

1. Work area safety

- a) Keep work area clean and well lit. Cluttered or dark areas invite accidents.
- b) Do not operate power tools in explosive atmospheres, such as in the presence of flammable liquids, gases or dust. Power tools create sparks which may ignite the dust or fumes.
- c) Keep children and bystanders away while operating a power tool. Distractions can cause you to lose control.

2. Electrical safety

- a) Power tool plugs must match the outlet. Never modify the plug in any way. Do not use any adapter plugs with earthed (grounded) power tools. Unmodified plugs and matching outlets will reduce risk of electric shock.
- b) Avoid body contact with earthed or grounded surfaces, such as pipes, radiators, ranges and refrigerators. There is an increased risk of electric shock if your body is earthed or grounded.
- c) Do not expose power tools to rain or wet conditions. Water entering a power tool will increase the risk of electric shock.
- d) Do not abuse the cord. Never use the cord for carrying, pulling or unplugging the power tool. Keep cord away from heat, oil, sharp edges or moving parts. Damaged or entangled cords increase the risk of electric shock.
- e) When operating a power tool outdoors, use an extension cord suitable for outdoor use. Use of a cord suitable for outdoor use reduces the risk of electric shock.
- f) If operating a power tool in a damp location is unavoidable, use a residual current device (RCD) protected supply. Use of an RCD reduces the risk of electric shock.

3. Personal safety

- a) Stay alert, watch what you are doing and use common sense when operating a power tool. Do not use a power tool while you are tired or under the influence of drugs, alcohol or medication. A moment of inattention while operating power tools may result in serious personal injury.
- b) Use personal protective equipment. Always wear eye protection. Protective equipment such as a dust mask, non-skid safety shoes, hard hat or hearing protection used for appropriate conditions will reduce personal injuries.
- c) Prevent unintentional starting. Ensure the switch is in the off-position before connecting to power source and/or battery pack, picking up or carrying the tool. Carrying power tools with your finger on the switch or energising power tools that have the switch on invites accidents.

- d) Remove any adjusting key or wrench before turning the power tool on. A wrench or a key left attached to a rotating part of the power tool may result in personal injury.
- e) Do not overreach. Keep proper footing and balance at all times. This enables better control of the power tool in unexpected situations.
- f) Dress properly. Do not wear loose clothing or jewellery. Keep your hair and clothing away from moving parts. Loose clothes, jewellery or long hair can be caught in moving parts.
- g) If devices are provided for the connection of dust extraction and collection facilities, ensure these are connected and properly used. Use of dust collection can reduce dust-related hazards.
- h) Do not let familiarity gained from frequent use of tools allow you to become complacent and ignore tool safety principles. A careless action can cause severe injury within a fraction of a second.

4. Power tool use and care

- a) Do not force the power tool. Use the correct power tool for your application. The correct power tool will do the job better and safer at the rate for which it was designed.
- b) Do not use the power tool if the switch does not turn it on and off. Any power tool that cannot be controlled with the switch is dangerous and must be repaired.
- c) Disconnect the plug from the power source and/or remove the battery pack, if detachable, from the power tool before making any adjustments, changing accessories, or storing power tools. Such preventive safety measures reduce the risk of starting the power tool accidentally.
- d) Store idle power tools out of the reach of children and do not allow persons unfamiliar with the power tool or these instructions to operate the power tool. Power tools are dangerous in the hands of untrained users.

- e) **Maintain power tools and accessories.** Check for misalignment or binding of moving parts, breakage of parts and any other condition that may affect the power tool's operation. If damaged, have the power tool repaired before use. Many accidents are caused by poorly maintained power tools.
- f) **Keep cutting tools sharp and clean.** Properly maintained cutting tools with sharp cutting edges are less likely to bind and are easier to control.
- g) **Use the power tool, accessories and tool bits etc. in accordance with these instructions, taking into account the working conditions and the work to be performed.** Use of the power tool for operations different from those intended could result in a hazardous situation.
- h) **Keep handles and grasping surfaces dry, clean and free from oil and grease.** Slippery handles and grasping surfaces do not allow for safe handling and control of the tool in unexpected situations.

5. Battery tool use and care

- a) **Recharge only with the charger specified by the manufacturer.** A charger that is suitable for one type of battery pack may create a risk of fire when used with another battery pack.
- b) **Use power tools only with specifically designated battery packs.** Use of any other battery packs may create a risk of injury and fire.
- c) **When battery pack is not in use, keep it away from other metal objects, like paper clips, coins, keys, nails, screws or other small metal objects, that can make a connection from one terminal to another.** Shorting the battery terminals together may cause burns or a fire.
- d) **Under abusive conditions, liquid may be ejected from the battery; avoid contact. If contact accidentally occurs, flush with water. If liquid contacts eyes, additionally seek medical help.** Liquid ejected from the battery may cause irritation or burns.

- e) **Do not use a battery pack or tool that is damaged or modified.** Damaged or modified batteries may exhibit unpredictable behaviour resulting in fire, explosion or risk of injury.
- f) **Do not expose a battery pack or tool to fire or excessive temperature.** Exposure to fire or temperature above 130 °C (265 °F) may cause explosion.
- g) **Follow all charging instructions and do not charge the battery pack or tool outside the temperature range specified in the instructions.** Charging improperly or at temperatures outside the specified range may damage the battery and increase the risk of fire.



CAUTION! RISK OF EXPLOSION!
Never charge non-rechargeable batteries!



Protect the rechargeable battery from heat, for example from continuous exposure to sunlight, fire, water and moisture. There is a risk of explosion.



6. Service

- a) **Have your power tool serviced by a qualified repair person using only identical replacement parts.** This will ensure that the safety of the power tool is maintained.
- b) **Never service damaged battery packs.** Service of battery packs should only be performed by the manufacturer or authorized service providers.

Appliance-specific safety instructions for circular saws

Safety instructions for all saws

Sawing method

- a)  **DANGER! Keep your hands clear of the sawing area and the saw blade. Hold the auxiliary handle or motor housing with your other hand.** When both hands are being used to hold the saw, neither can be injured by the saw blade.
- b) **Do not reach underneath the workpiece.** The blade guard cannot protect you from the saw blade below the workpiece.
- c) **Set the cutting depth to match the thickness of the workpiece.** Less than a full tooth height should be visible below the workpiece.
- d) **Never hold the workpiece to be sawn in your hand or over your leg. Fasten the workpiece onto a stable working surface.** It is important to fasten the workpiece securely to minimise the danger of bodily contact, jamming of the saw blade or loss of control.
- e) **Hold the power tool only by the insulated handles when you are carrying out work during which the accessory tool may come into contact with concealed power cables or the tool's own power cord.** Contact with a live wire will also make exposed metal parts of the power tool live and could give the operator an electric shock.
- f) **When making longitudinal cuts, always use a rip fence or a straight edge guide.** This will improve the accuracy of your cut and reduce the likelihood of the saw blade jamming.
- g) **Always use saw blades of the correct size and with an appropriate central fixing bore (e.g. star-shaped or round).** Blades that do not match the mounting hardware of the saw will run eccentrically, causing loss of control.
- h) **Never use damaged or incorrect blade washers or bolts.** The blade washers and bolts were specially designed for your saw, for optimum performance and safety of operation.

Further safety instructions for all saws

Kickback - causes and corresponding safety instructions

- A kickback is a sudden reaction caused as a result of the saw blade catching, jamming or being falsely aligned, causing the saw to jump up uncontrollably and out of the workpiece in the direction of the operator;
- if the saw blade catches or jams in a narrowing saw cut, the blade can no longer rotate and the power of the motor throws the appliance back in the direction of the operator;
- if the saw blade twists in the saw cut or becomes misaligned, the teeth at the rear edge of the saw blade can become caught in the wood surface, causing the saw blade to jump out of the cut and the saw to jump backwards in the direction of the operator.

Kickback is a result of saw misuse and/or incorrect operating procedures or conditions. This can be avoided by taking proper precautions as described below.

- a) **Hold the saw firmly in both hands and position your arms such that they can absorb the force of a kickback. Always stand to the side of the saw blade and never in line with it.** If a kickback occurs, the circular saw may jump backwards. However, by taking appropriate precautions the operator can control the kickback forces.
- b) **If the saw blade jams or you stop working, switch the saw off and hold it steadily in the workpiece until the saw blade has completely stopped turning. Never attempt to remove the saw from the workpiece or pull it backwards while the saw blade is still moving as this could lead to a kickback.** Investigate and take corrective actions to eliminate the cause of blade binding.
- c) **If you want to restart a saw that is still in the workpiece, centre the saw blade in the cut and check to ensure that the teeth are not caught anywhere in the workpiece.** If the saw blade catches it can jump out of the workpiece or cause a kickback when the saw is restarted.

- d) **Support large panels to minimise the risk of blade pinching and kickback.** Large panels tend to bend under their own weight. Panels/boards must be supported on both side: i.e. both in the vicinity of the saw cut and also at the edge.
- e) **Do not use blunt or damaged saw blades.** Saw blades with blunt or misaligned teeth may cause excessive friction as the saw cut is too narrow, and this can cause a saw blade jam and kickback.
- f) **Before sawing, ensure that the fastenings for the cut depth and cut angle settings are tightened.** If the settings change while sawing, the saw blade might jam and cause a kickback.
- g) **Be particularly careful when sawing in existing walls or other obscured areas.** The inserted saw blade could get caught on hidden objects and cause a kickback.

Function of the lower blade guard

- a) **Check whether the lower blade guard closes properly before each use. Do not operate the saw if lower blade guard does not move freely and close instantly. Never clamp or tie the lower blade guard into the open position.** If the saw is accidentally dropped, lower blade guard may be bent. Raise the blade guard with the release lever and make sure it moves freely and does not touch the blade or any other part at all angles and cut depths.
- b) **Check the operation of the lower blade guard spring. Have the saw serviced before using it if the lower blade guard and spring are not working properly.** Damaged parts, sticky deposits or accumulations of chippings can cause the lower blade guard to operate slowly.
- c) **The lower blade guard may be retracted manually only for special cuts such as "plunge cuts" and "compound cuts". Raise the lower blade guard with the release lever and release it as soon as blade enters the material.** For all other sawing, the lower blade guard should operate automatically.

- d) **Always ensure that the lower blade guard is covering the blade before placing the saw down on the workbench or floor.** An unprotected, coasting saw blade will move the saw in the opposite direction to the cutting direction and saw anything in its path. Always, take into account that the saw blade takes some time to stop spinning.

Safety guidelines for battery chargers

- This appliance may be used by children aged 8 years and above and by persons with limited physical, sensory or mental capabilities or lack of experience and knowledge, provided that they are under supervision or have been told how to use the appliance safely and are aware of the potential risks. Do not allow children to use the appliance as a toy. Cleaning and user maintenance tasks may not be carried out by children unless they are supervised.
- To avoid potential risks, damaged mains cables should be replaced by the manufacturer, their customer service department or a similarly qualified person.



The charger is suitable for indoor use only.

ATTENTION!

- ◆ This charger can only charge the following batteries: PAP 20 A1/PAP 20 A2/PAP 20 A3.
- ◆ A current list of battery compatibility can be found at www.lidl.de/Akku.

⚠ WARNING!

- Do not operate the appliance with a damaged cable, power cable or power plug. A damaged power cable poses a threat of a fatal electric shock.

Supplementary notes:

- Do not use any grinding discs.
- Use only saw blades with diameters corresponding to the label on the saw.
- Always use the right saw blade for the material being worked.
- Use only saw blades with a speed marking that corresponds to or is higher than the speed specified for the power tool.
- Saw blades that are intended for use on wood or similar materials must comply with EN 847-1.
- When sawing plastic, avoid melting the plastic.
- Wear a dust mask when sawing.
- Only use recommended saw blades.
- Always wear hearing protection!

Safety information for circular saw blades



Wear protective gloves!



Wear a dust mask!



Wear protective goggles!



Wear hearing protection!



**CAUTION! RISK OF EXPLOSION!
Never charge non-rechargeable batteries!**

Original accessories/auxiliary equipment

- Only use the accessories and additional equipment which are specified in the operating instructions and are compatible with the appliance.

⚠ WARNING!

- ▶ Do not use any accessories not recommended by PARKSIDE. This can lead to electric shock and fire.



WARNING! Protect yourself from laser radiation!



**LASER
2**



**P max.: < 1 mW • λ: 650 nm •
EN 60825-1:2014**

Never look directly into the laser beam or the opening from which it emerges.

⚠ WARNING!

- ▶ Looking at a laser beam through optical instruments (e.g. magnifying glasses etc.) can cause eye injuries.
- ▶ Caution! If operating and adjustment equipment or procedures other than those specified here are used, this may result in hazardous radiation exposure.

- Never aim the laser beam at reflective surfaces, people or animals. Even brief visual contact with a laser beam can result in eye injuries.

⚠ CAUTION!

- ▶ If operating and adjustment equipment is used or procedures other than those specified here are carried out, this may result in hazardous radiation exposure.

Before use

Charging the battery (see fig. C)

CAUTION!

- ▶ Always unplug the appliance before you remove the battery pack **6** from or connect the battery pack to the charger **27**.

NOTE

- ▶ Never charge the battery pack if the ambient temperature is below 10°C or above 40°C. If a lithium-ion battery is to be stored for an extended period, the charge level should be checked regularly. The optimum charge level is between 50% and 80%. The storage climate should be cool and dry and the ambient temperature should be between 0°C and 50°C.

- ◆ Connect the battery pack **6** to the battery charger **27** (see fig. C).
- ◆ Insert the power plug into the socket. The red control LED **28** lights up.
- ◆ The green control LED **29** indicates that the charging process is complete and the battery pack **6** is ready.

CAUTION!

- ◆ If the red control LED **28** flashes, this means that the battery pack **6** has overheated and cannot be charged.
- ◆ If the red and green control LEDs **28** **29** both flash, this means that the battery pack **6** is broken.
- ◆ Push the battery pack **6** back into the appliance.
- Never recharge a battery pack again immediately after rapid charging. There is a risk that the battery pack will overheat and this will reduce the lifespan of the battery.
- ◆ Switch off the charger **27** for at least 15 minutes between successive charging sessions. Also disconnect the power plug from the mains power socket.

Attaching/disconnecting the battery pack to/from the appliance

Inserting the battery pack:

- ◆ Allow the battery pack **6** to click into the handle.

Removing the battery pack:

- ◆ Press the release button **4** and remove the battery pack **6**.

Checking the battery charge level

- ◆ Press the battery charge level button **5** to check the status of the battery (see fig. A). The charge status will be shown on the battery display LED **5** as follows:
 - ◆ RED/ORANGE/GREEN = maximum charge
 - ◆ RED/ORANGE = medium charge
 - ◆ RED = low charge – charge the battery

Checking blade guard functionality

- ◆ Pull the release lever for the blade guard **22** as far as it will go.

The blade guard **19** should move without jamming. When letting go of the release lever for the blade guard **22**, it should automatically jump back to its original position.

Operation

Fitting/changing the saw blade

Always remove the battery pack before changing the saw blade **23**!

1. Set the cutting depth (using the locking screw **7**) to the minimum position, 0 mm.
2. Swing the blade guard **19** back using the release lever **22** and put the appliance down.
3. Press the spindle lock button **8** (until it engages) and use the hex key **25** to release the clamping screw **21**. Now remove the clamping screw **21** and the clamping flange **20** (see also fig. A).

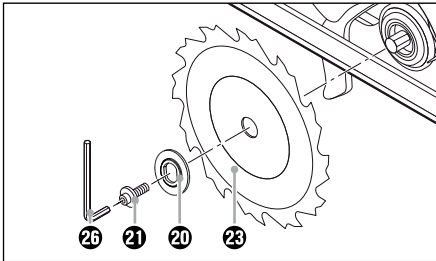



Fig. A: Changing the saw blade

4. Remove the saw blade **23**.
5. Fitting a saw blade **23** is carried out in the reverse order.
6. Press the spindle lock button **8** (until it engages) and use the hex key **25** to tighten the clamping screw/washer **21**.

⚠ WARNING!

- ▶ The arrow on the saw blade **23** must correspond to the arrow showing the direction of rotation  (running direction shown on the blade guard **19**).
- Ensure that the saw blade **23** is suitable for the rotational speed of the tool.

Rip fence

- ◆ Undo the wing screw **17** and insert the rip fence **18** into the rip fence slot **10**.
- ◆ Set the desired cut width with the help of the scale on the rip fence **18** and the cut out in the base plate **9** (see also fig. B).
The right recess in the base plate is for a cutting angle of 0°. The left-hand recess in the base plate is for a cutting angle of 45°.

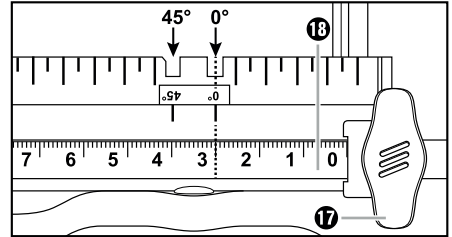

Fig. B: Cutting width 3 cm

- ◆ Retighten the wing screw **17**.

Connecting the sawdust extraction device

- ◆ Attach the adapter for dust extraction **25** to the chip ejector **23**.
Optional, depending on the diameter of the dust and sawdust extraction.
- ◆ Connect an approved dust and chip extraction device.

NOTE

- ▶ When sawing wood or other materials that create dusts that are hazardous to health, always connect the appliance to a suitable, certified suction appliance.

Use

Switching on and off

Switching on:

- ◆ Push the safety lock-out **1** to the left or right and keep it pressed.
- ◆ Press the ON/OFF switch **2**. Once the saw is running, you can release the safety lock-out **1**.

Switching off:

- ◆ Release the ON/OFF switch **2**.

Setting the cutting angle

You can select the cutting angle using the cutting angle scale **15**.

- Undo the wing screw of the cutting angle pre-selector **16**, set the desired cutting angle on the cutting angle scale **15** and then retighten the wing screw **16**.

Setting the cutting depth

NOTE

- ▶ Select a cutting depth of approx. 3 mm more than the thickness of the material. This ensures that you achieve a clean cut.
- ◆ Undo the locking screw **7**, set the desired cutting depth on the cutting depth scale **3** and then retighten the locking screw **7**.

Working with the circular saw

1. Switch on the appliance – as described in "Switching on and off" – and then place it with the front edge of the base plate **9** on the material.
2. Align the machine using the rip fence **18** or by using a marked line.
3. Hold the machine in both hands using the handles and saw by exerting an even pressure.

Switching the laser on and off

Switching on:

- ◆ Press the ON/OFF switch laser **11** .

Switching off:

- ◆ Press the ON/OFF switch laser **11** .

Tips and tricks

- Avoid damaging the cutting edge of sensitive materials, e.g. coated chip boards or doors, by sticking masking tape along the cutting line. This also makes it easier to mark a line on the tape than on a shiny surface. An even more effective method of protecting the cutting edges is to clamp a thin piece of wood along the cutting line (this wood is also sawn).

Maintenance and cleaning



WARNING! RISK OF INJURY! Always switch the appliance off and remove the battery before carrying out any work on the appliance.

The cordless hand-held circular saw is maintenance-free.

- The appliance must always be kept clean, dry and free from oil or grease.
- Never allow liquids to get into the appliance.
- Use a soft, dry cloth to clean the housing. Never use petrol, solvents or cleansers which can damage plastic.
- The blade guard must always move freely and close automatically. Therefore, keep the area around the blade guard clean at all times. Remove dust and chips by blowing them out with compressed air or with a brush.
- If a lithium-ion battery is to be stored for an extended period, the charge level should be checked regularly. The optimum charge level is between 50% and 80%. The optimum storage environment is cool and dry.

NOTE

- ▶ Replacement parts not listed (such as batteries, battery charger) can be ordered via our service hotline.

Disposal



The packaging is made from environmentally friendly material and can be disposed of at your local recycling plant.



Do not dispose of power tools in your normal household waste!

European Directive 2012/19/EU requires that worn-out power tools be collected separately and recycled in an environmentally compatible manner.



Do not dispose of batteries in your normal household waste!

Defective or worn-out rechargeable batteries must be recycled according to Directive 2006/66/EC. Take the battery pack and/or appliance to a nearby collection facility. Please consult your local authorities regarding suitable disposal of worn out power tools/battery packs.



Dispose of the packaging in an environmentally friendly manner.

Note the labelling on the packaging and separate the packaging material components for disposal if necessary. The packaging material is labelled with abbreviations (a) and numbers (b) with the following meanings: 1–7: Plastics, 20–22: Paper and cardboard, 80–98: Composites.



Your local community or municipal authorities can provide information on how to dispose of the worn-out product.



The product is recyclable, subject to extended producer responsibility and is collected separately.

Kompernass Handels GmbH warranty

Dear Customer,

This appliance has a 3-year warranty valid from the date of purchase. If this product has any faults, you, the buyer, have certain statutory rights. Your statutory rights are not restricted in any way by the warranty described below.

Warranty conditions

The warranty period starts on the date of purchase. Please keep your receipt in a safe place. This will be required as proof of purchase.

If any material or manufacturing fault occurs within three years of the date of purchase of the product, we will either repair or replace the product for you or refund the purchase price (at our discretion). This warranty service requires that you present the defective appliance and the proof of purchase (receipt) within the three-year warranty period, along with a brief written description of the fault and of when it occurred.

If the defect is covered by the warranty, your product will either be repaired or replaced by us. The repair or replacement of a product does not signify the beginning of a new warranty period.

Warranty period and statutory claims for defects

The warranty period is not prolonged by repairs effected under the warranty. This also applies to replaced and repaired components. Any damage and defects present at the time of purchase must be reported immediately after unpacking. Repairs carried out after expiry of the warranty period shall be subject to a fee.

Scope of the warranty

This appliance has been manufactured in accordance with strict quality guidelines and inspected meticulously prior to delivery.

The warranty covers material faults or production faults. The warranty does not extend to product parts subject to normal wear and tear or to fragile parts which could be considered as consumable parts such as switches, batteries or parts made of glass.

The warranty does not apply if the product has been damaged, improperly used or improperly maintained. The directions in the operating instructions for the product regarding proper use of the product are to be strictly followed. Uses and actions that are discouraged in the operating instructions or which are warned against must be avoided.

This product is intended solely for private use and not for commercial purposes. The warranty shall be deemed void in cases of misuse or improper handling, use of force and modifications / repairs which have not been carried out by one of our authorised Service centres.

Warranty claim procedure

To ensure quick processing of your case, please observe the following instructions:

- Please have the till receipt and the item number (e.g. IAN 12345) available as proof of purchase.
- You will find the item number on the type plate on the product, an engraving on the product, on the front page of the operating instructions (below left) or on the sticker on the rear or bottom of the product.
- If functional or other defects occur, please contact the service department listed either by **telephone** or by **e-mail**.
- You can return a defective product to us free of charge to the service address that will be provided to you. Ensure that you enclose the proof of purchase (till receipt) and information about what the defect is and when it occurred.



You can download these instructions along with many other manuals, product videos and installation software at www.lidl-service.com.

This QR code will take you directly to the Lidl service page (www.lidl-service.com) where you can open your operating instructions by entering the item number (IAN) 123456.

Service

WARNING!

- ▶ Have the power tool repaired by the service centre or a qualified electrician and only using genuine replacement parts. This will ensure that the safety of the appliance is maintained.
- ▶ Always ensure that the power plug or the mains cable is replaced only by the manufacturer of the appliance or by an approved customer service provider. This will ensure that the safety of the appliance is maintained.

Service Great Britain

Tel.: 0800 404 7657

E-Mail: kompnass@lidl.co.uk

Service Ireland

Tel.: 1890 930 034

(0,08 EUR/Min., (peak))

(0,06 EUR/Min., (off peak))

E-Mail: kompnass@lidl.ie

IAN 326393_1904

Importer

Please note that the following address is not the service address. Please use the service address provided in the operating instructions.

KOMPERNASS HANDELS GMBH

BURGSTRASSE 21

44867 BOCHUM

GERMANY

www.kompnass.com

Translation of the original Conformity Declaration

We, KOMPERNASS HANDELS GMBH, document officer: Mr. Semi Uguzlu, BURGSTR. 21, 44867 BOCHUM, GERMANY, hereby declare that this product complies with the following standards, normative documents and EC directives:

**Machinery Directive
(2006/42/EC)**

**EC Low Voltage Directive
(2014/35/EU) (charger only)**

**EMC (Electromagnetic Compatibility)
(2014/30/EU)**

**RoHS Directive
(2011/65/EU)***

*The manufacturer bears the full responsibility for compliance with this conformity declaration. The object of the declaration described above complies with the requirements of the Directive 2011/65/EU of the European Parliament and Council of 8 June 2011 on the limitations of use of certain dangerous substances in electrical and electronic appliances.

Applied harmonised standards:

EN 62841-1:2015

EN 62841-2-5:2014

EN 55014-1:2006+A1+A2

EN 55014-1:2017

EN 55014-2:2015

EN 60335-1:2012/A13:2017

EN 60335-2-29:2004/A2:2010

EN 62233:2008

EN 61000-3-2:2014

EN 61000-3-3:2013

EN 60825-1:2014

EN 50581:2012

Type designation of machine: Cordless circular saw PHKSA 20-Li A2

Year of manufacture: 08-2019

Serial number: IAN 326393_1904

Bochum, 20/08/2019



Semi Uguzlu

- Quality Manager -

We reserve the right to make technical changes in the context of further product development.

Ordering a replacement battery

If you want to order a replacement battery for your appliance, you can do so easily via the Internet on www.kompernass.com or by telephone.

Due to limited stocks, this item may sell out in a relatively short time.



NOTE

- Online ordering of replacement parts is not possible in all countries. In this case, please contact the Service hotline.

Telephone ordering

GB Service Great Britain

Tel.: 0800 404 7657

IE Service Ireland

Tel.: 1890 930 034

(0,08 EUR/Min., (peak))

(0,06 EUR/Min., (off peak))

To ensure a fast processing of your order, have the article number of your appliance to hand (e.g. IAN 326393) in case of questions. The article number can be found on the type plate or the title page of these instructions.

Table des matières

| | |
|--|-----------|
| Introduction | 34 |
| Utilisation conforme à l'usage prévu | 34 |
| Équipement | 34 |
| Matériel livré | 34 |
| Caractéristiques techniques | 34 |
| Avertissements de sécurité généraux pour l'outil électrique | 35 |
| 1. Sécurité de la zone de travail | 36 |
| 2. Sécurité électrique | 36 |
| 3. Sécurité des personnes | 36 |
| 4. Utilisation et entretien de l'outil électrique | 37 |
| 5. Utilisation des outils fonctionnant sur batteries et précautions d'emploi | 37 |
| 6. Entretien | 38 |
| Consignes de sécurité spécifiques de l'appareil pour scies circulaires portables | 38 |
| Consignes de sécurité relatives aux chargeurs | 40 |
| Consignes de sécurité relatives aux lames de scie circulaire | 41 |
| Accessoires/équipements supplémentaires d'origine | 41 |
| Avant la mise en service | 41 |
| Charger le pack d'accus (voir fig. C) | 41 |
| Mettre le pack d'accus dans l'appareil/l'en retirer | 42 |
| Contrôler l'état de l'accu | 42 |
| Vérifier le fonctionnement du capot protecteur | 42 |
| Mise en service | 42 |
| Montage/remplacement de la lame | 42 |
| Butée parallèle | 43 |
| Raccordement de l'aspiration des copeaux | 43 |
| Utilisation | 43 |
| Allumer et éteindre | 43 |
| Régler l'angle de coupe | 43 |
| Régler la profondeur de coupe | 43 |
| Maniement de la scie circulaire portative | 43 |
| Allumer et éteindre le laser | 44 |
| Conseils et astuces | 44 |
| Entretien et nettoyage | 44 |
| Mise au rebut | 44 |
| Garantie pour Kompernass Handels GmbH pour la Belgique | 45 |
| Garantie pour Kompernass Handels GmbH pour la France | 46 |
| Service après-vente | 48 |
| Importateur | 48 |
| Traduction de la déclaration de conformité originale | 49 |
| Commande d'accu de rechange | 50 |
| Commande téléphonique | 50 |

Introduction

Nous vous félicitons pour l'achat de votre nouvel appareil. Vous venez ainsi d'opter pour un produit de grande qualité. Le mode d'emploi fait partie de ce produit. Il contient des remarques importantes concernant la sécurité, l'usage et la mise au rebut. Avant d'utiliser le produit, veuillez vous familiariser avec toutes les consignes d'utilisation et de sécurité. N'utilisez le produit que conformément aux consignes et pour les domaines d'utilisation prévus. Si vous cédez le produit à un tiers, remettez-lui également tous les documents.

Utilisation conforme à l'usage prévu

La scie circulaire portable (ci-après désignée "appareil") est appropriée pour le sciage de coupes longitudinales et transversales, de coupes biaisées avec appui fixe dans le bois massif, de panneaux de particules, de plastique et de matériaux de construction légers. Toute utilisation autre ou modification de la machine est considérée comme non conforme et s'accompagne de risques d'accident considérables. Ne convient pas à un usage commercial.

Équipement

Figure A :

- 1 Verrouillage de sécurité
- 2 Interrupteur MARCHE/ARRÊT
- 3 Graduation de profondeur de coupe
- 4 Touche de déverrouillage pour pack d'accus
- 5 Touche de niveau de l'accumulé/LED témoin accumulé
- 6 Pack d'accus *
- 7 Vis de blocage
- 8 Dispositif de retenue de broche
- 9 Semelle
- 10 Logement de la butée parallèle

Figure B :

- 11 Interrupteur MARCHE/ARRÊT du laser ☀️ ⏻
- 12 Poignée supplémentaire
- 13 Plaque d'avertissement laser
- 14 Orifice de sortie du laser
- 15 Graduation d'angle de coupe
- 16 Vis à ailettes pour présélection d'angle de coupe

- 17 Vis à ailettes pour logement de la butée parallèle
- 18 Butée parallèle
- 19 Capot de protection
- 20 Bride de serrage
- 21 Vis de serrage
- 22 Levier de recul du capot protecteur
- 23 Lame
- 24 Éjection des copeaux
- 25 Adaptateur pour l'aspiration de la poussière
- 26 Clé Allen

Figure C :

- 27 Chargeur*
- 28 LED de contrôle rouge
- 29 LED de contrôle verte

Matériel livré

- 1 scie circulaire sans fil
- 1 butée parallèle
- 1 adaptateur pour l'aspiration des poussières
- 1 clé Allen
- 1 lame (pré-montée)
- 1 mode d'emploi

Caractéristiques techniques

Scie circulaire sans fil : PHKSA 20-Li A2

| | |
|------------------------------|---------------------------------------|
| Tension nominale : | 20 V $\overline{=}$ (courant continu) |
| Plage nominale de vitesses : | n_0 3800 min ⁻¹ |
| Lame de scie : | 1 x Ø 150 mm x Ø 16 mm, 18 dents |



| | |
|----------------------------|-----------------------------|
| Profondeur de coupe max. : | à 0°: 48 mm À 45°: 36 mm |
|----------------------------|-----------------------------|



L'accu: PAP 20 A1 *

| | |
|--------------------|----------------------------|
| Type : | LITHIUM-IONS |
| Tension nominale : | 20 V === (courant continu) |
| Capacité : | 2 Ah |
| Cellules : | 5 |

Chargeur: PLG 20 A1 *

ENTRÉE / Input :

| | |
|--------------------|--|
| Tension nominale : | 230 - 240 V ~, 50 Hz (Courant alternatif) |
|--------------------|--|

| | |
|-------------------------------|------|
| Puissance nominale absorbée : | 65 W |
|-------------------------------|------|

| | |
|---------------------|--------|
| Fusible (interne) : | 3,15 A |
|---------------------|--------|

SORTIE / Output :

| | |
|------------------------|------------------------------|
| Tension nominale : | 21,5 V === (courant continu) |
| Courant nominal : | 2,4 A |
| Temps de charge : | env. 60 min |
| Classe de protection : | II / (double isolation) |

*BATTERIE ET CHARGEUR NE SONT PAS INCLUS DANS FOURNI

Valeurs d'émissions sonores :

Valeur de mesure du bruit déterminée conformément à la norme EN 62841. Le niveau de bruit A pondéré typique de l'outil électrique est de :

| | |
|----------------------------------|------------------------|
| Niveau de pression acoustique : | $L_{PA} = 74,3$ dB (A) |
| Imprécision K : | $K_{PA} = 3$ dB |
| Niveau de puissance acoustique : | $L_{WA} = 85,3$ dB (A) |
| Imprécision K : | $K_{WA} = 3$ dB |

Porter une protection auditive !

Valeur d'émission des vibrations :

Valeurs totales des vibrations (somme vectorielle triaxiale) déterminées selon la norme EN 62841 :

Sciage du bois = 5,33 m/s²

Imprécision K = 1,5 m/s²

REMARQUE

- ▶ Les valeurs d'émission de vibrations et les valeurs d'émissions sonores indiquées ont été mesurées conformément à une méthode de mesure normée et peuvent être utilisées pour comparer des outils électriques.
- ▶ Les valeurs d'émission de vibrations et les valeurs d'émissions sonores indiquées peuvent également être utilisées pour une évaluation préliminaire de la sollicitation.

AVERTISSEMENT !

- ▶ Pendant l'utilisation effective de l'outil électrique, les émissions de vibrations et sonores peuvent différer des valeurs indiquées en fonction de la manière dont l'outil électrique est utilisé, et en particulier en fonction du type de pièce à usiner.
- ▶ Essayez de garder la sollicitation aussi faible que possible. Des mesures d'exemple de réduction de la sollicitation des vibrations sont le port de gants lors de l'utilisation de l'outil et la limitation du temps de travail. À ce titre, toutes les parts du cycle de travail doivent être prises en compte (par exemple les durées pendant lesquelles l'outil est éteint et celles pendant lesquelles il est allumé mais fonctionne sans charge).



Avertissements de sécurité généraux pour l'outil électrique

AVERTISSEMENT!

- ▶ Lire tous les avertissements de sécurité, les instructions, les illustrations et les spécifications fournis avec cet outil électrique. Ne pas suivre les instructions énumérées ci-dessous peut provoquer un choc électrique, un incendie et/ou une blessure sérieuse.

Conserver tous les avertissements et toutes les instructions pour pouvoir s'y reporter ultérieurement.

Le terme „outil électrique“ dans les avertissements fait référence à votre outil électrique alimenté par le secteur (avec cordon d'alimentation) ou votre outil électrique fonctionnant sur batterie (sans cordon d'alimentation).

1. Sécurité de la zone de travail

- a) Conserver la zone de travail propre et bien éclairée. Les zones en désordre ou sombres sont propices aux accidents.
- b) Ne pas faire fonctionner les outils électriques en atmosphère explosive, par exemple en présence de liquides inflammables, de gaz ou de poussières. Les outils électriques produisent des étincelles qui peuvent enflammer les poussières ou les fumées.
- c) Maintenir les enfants et les personnes présentes à l'écart pendant l'utilisation de l'outil électrique. Les distractions peuvent vous faire perdre le contrôle de l'outil.

2. Sécurité électrique

- a) Il faut que les fiches de l'outil électrique soient adaptées au socle. Ne jamais modifier la fiche de quelque façon que ce soit. Ne pas utiliser d'adaptateurs avec des outils électriques à branchement de terre. Des fiches non modifiées et des socles adaptés réduisent le risque de choc électrique.
- b) Éviter tout contact du corps avec des surfaces reliées à la terre telles que les tuyaux, les radiateurs, les cuisinières et les réfrigérateurs. Il existe un risque accru de choc électrique si votre corps est relié à la terre.
- c) Ne pas exposer les outils électriques à la pluie ou à des conditions humides. La pénétration d'eau à l'intérieur d'un outil électrique augmente le risque de choc électrique.
- d) Ne pas maltraiter le cordon. Ne jamais utiliser le cordon pour porter, tirer ou débrancher l'outil électrique. Maintenir le cordon à l'écart de la chaleur, du lubrifiant, des arêtes vives ou des parties en mouvement. Des cordons endommagés ou emmêlés augmentent le risque de choc électrique.
- e) Lorsqu'on utilise un outil électrique à l'extérieur, utiliser un prolongateur adapté à l'utilisation extérieure. L'utilisation d'un cordon adapté à l'utilisation extérieure réduit le risque de choc électrique.

- f) Si l'usage d'un outil électrique dans un emplacement humide est inévitable, utiliser une alimentation protégée par un dispositif à courant différentiel résiduel (RCD). L'usage d'un RCD réduit le risque de choc électrique.

3. Sécurité des personnes

- a) Rester vigilant, regarder ce que vous êtes en train de faire et faire preuve de bon sens dans votre utilisation de l'outil électrique. Ne pas utiliser un outil électrique lorsque vous êtes fatigué ou sous l'emprise de drogues, de l'alcool ou de médicaments. Un moment d'inattention en cours d'utilisation d'un outil électrique peut entraîner des blessures graves.
- b) Utiliser un équipement de protection individuelle. Toujours porter une protection pour les yeux. Les équipements de protection individuelle tels que les masques contre les poussières, les chaussures de sécurité antidérapantes, les casques ou les protections auditives utilisés pour les conditions appropriées réduisent les blessures.
- c) Éviter tout démarrage intempestif. S'assurer que l'interrupteur est en position arrêté avant de brancher l'outil au secteur et/ou au bloc de batteries, de le ramasser ou de le porter. Porter les outils électriques en ayant le doigt sur l'interrupteur ou brancher des outils électriques dont l'interrupteur est en position marche est source d'accidents.
- d) Retirer toute clé de réglage avant de mettre l'outil électrique en marche. Une clé laissée fixée sur une partie tournante de l'outil électrique peut donner lieu à des blessures.
- e) Ne pas se précipiter. Garder une position et un équilibre adaptés à tout moment. Cela permet un meilleur contrôle de l'outil électrique dans des situations inattendues.
- f) S'habiller de manière adaptée. Ne pas porter de vêtements amples ou de bijoux. Garder les cheveux et les vêtements à distance des parties en mouvement. Des vêtements amples, des bijoux ou les cheveux longs peuvent être pris dans des parties en mouvement.

- g) Si des dispositifs sont fournis pour le raccordement d'équipements pour l'extraction et la récupération des poussières, s'assurer qu'ils sont connectés et correctement utilisés. Utiliser des collecteurs de poussière peut réduire les risques dus aux poussières.
- h) Rester vigilant et ne pas négliger les principes de sécurité de l'outil sous prétexte que vous avez l'habitude de l'utiliser. Une fraction de seconde d'inattention peut provoquer une blessure grave.

4. Utilisation et entretien de l'outil électrique

- a) Ne pas forcer l'outil électrique. Utiliser l'outil électrique adapté à votre application. L'outil électrique adapté réalise mieux le travail et de manière plus sûre au régime pour lequel il a été construit.
- b) Ne pas utiliser l'outil électrique si l'interrupteur ne permet pas de passer de l'état de marche à arrêt et inversement. Tout outil électrique qui ne peut pas être commandé par l'interrupteur est dangereux et il faut le réparer.
- c) Débrancher la fiche de la source d'alimentation et/ou enlever le bloc de batteries, s'il est amovible, avant tout réglage, changement d'accessoires ou avant de ranger l'outil électrique. De telles mesures de sécurité préventives réduisent le risque de démarrage accidentel de l'outil électrique.
- d) Conserver les outils électriques à l'arrêt hors de la portée des enfants et ne pas permettre à des personnes ne connaissant pas l'outil électrique ou les présentes instructions de le faire fonctionner. Les outils électriques sont dangereux entre les mains d'utilisateurs novices.
- e) Observer la maintenance des outils électriques et des accessoires. Vérifier qu'il n'y a pas de mauvais alignement ou de blocage des parties mobiles, des pièces cassées ou toute autre condition pouvant affecter le fonctionnement de l'outil électrique. En cas de dommages, faire réparer l'outil électrique avant de l'utiliser. De nombreux accidents sont dus à des outils électriques mal entretenus.

- f) Garder affûtés et propres les outils permettant de couper. Des outils destinés à couper correctement entretenus avec des pièces coupantes tranchantes sont moins susceptibles de bloquer et sont plus faciles à contrôler.
- g) Utiliser l'outil électrique, les accessoires et les lames etc., conformément à ces instructions, en tenant compte des conditions de travail et du travail à réaliser. L'utilisation de l'outil électrique pour des opérations différentes de celles prévues peut donner lieu à des situations dangereuses.
- h) Il faut que les poignées et les surfaces de préhension restent sèches, propres et dépourvues d'huiles et de graisses. Des poignées et des surfaces de préhension glissantes rendent impossibles la manipulation et le contrôle en toute sécurité de l'outil dans les situations inattendues.

5. Utilisation des outils fonctionnant sur batteries et précautions d'emploi

- a) Ne recharger qu'avec le chargeur spécifié par le fabricant. Un chargeur qui est adapté à un type de bloc de batteries peut créer un risque de feu lorsqu'il est utilisé avec un autre type de bloc de batteries.
- b) N'utiliser les outils électriques qu'avec des blocs de batteries spécifiquement désignés. L'utilisation de tout autre bloc de batteries peut créer un risque de blessure et de feu.
- c) Lorsqu'un bloc de batteries n'est pas utilisé, le maintenir à l'écart de tout autre objet métallique, par exemple trombones, pièces de monnaie, clés, clous, vis ou autres objets de petite taille qui peuvent donner lieu à une connexion d'une borne à une autre. Le court-circuitage des bornes d'une batterie entre elles peut causer des brûlures ou un feu.
- d) Dans de mauvaises conditions, du liquide peut être éjecté de la batterie; éviter tout contact. En cas de contact accidentel, nettoyer à l'eau. Si le liquide entre en contact avec les yeux, rechercher en plus une aide médicale. Le liquide éjecté des batteries peut causer des irritations ou des brûlures.

- e) Ne pas utiliser un bloc de batteries ou un outil fonctionnant sur batteries qui a été endommagé ou modifié. Les batteries endommagées ou modifiées peuvent avoir un comportement imprévisible provoquant un feu, une explosion ou un risque de blessure.
- f) Ne pas exposer un bloc de batteries ou un outil fonctionnant sur batteries au feu ou à une température excessive. Une exposition au feu ou à une température supérieure à 130 °C (265 °F) peut provoquer une explosion.
- g) Suivre toutes les instructions de charge et ne pas charger le bloc de batteries ou l'outil fonctionnant sur batteries hors de la plage de températures spécifiée dans les instructions. Un chargement incorrect ou à des températures hors de la plage spécifiée de températures peut endommager la batterie et augmenter le risque de feu.



ATTENTION ! RISQUE D'EXPLOSION ! Ne rechargez jamais des piles non rechargeables.



Protégez l'accu de la chaleur, par ex. aussi du rayonnement solaire continu, du feu, de l'eau et de l'humidité. Il y a risque d'explosion.



6. Entretien

- a) Faire entretenir l'outil électrique par un réparateur qualifié utilisant uniquement des pièces de rechange identiques. Cela assure le maintien de la sécurité de l'outil électrique.
- b) Ne jamais effectuer d'opération d'entretien sur des blocs de batteries endommagés. Il convient que l'entretien des blocs de batteries ne soit effectué que par le fabricant ou les fournisseurs de service autorisés.

Consignes de sécurité spécifiques de l'appareil pour scies circulaires portables

Instructions de sécurité spécifiques pour toutes les scies

Procédures de coupe

- a)  **DANGER !** N'approchez pas les mains de la zone de coupe et de la lame. Gardez la deuxième main sur la poignée auxiliaire ou sur le boîtier du moteur. Si les deux mains tiennent la scie, elles ne peuvent pas être coupées par la lame.
- b) Ne passez jamais les mains sous la pièce à travailler. Le capot protecteur ne peut pas vous protéger de la lame sous la pièce à travailler.
- c) Ajustez la profondeur de coupe à l'épaisseur de la pièce à travailler. Il convient que moins de la totalité d'une dent, parmi toutes les dents de la lame, soit visible sous la pièce à travailler.
- d) Ne tenez jamais la pièce à débiter dans vos mains ou sur vos jambes. Assurez-vous que la pièce à travailler se trouve sur une plateforme stable. Il est important que la pièce à travailler soit bien fixée afin de minimiser le risque de contact avec le corps, de grippage de la lame, ou de perte de contrôle.
- e) Tenir l'outil électrique par les surfaces de préhension isolées, lors de la réalisation d'une opération au cours de laquelle l'outil peut entrer en contact avec des lignes électriques invisibles ou avec son propre cordon d'alimentation. Le contact avec une ligne « sous tension » mettra également « sous tension » les parties métalliques exposées de l'outil et pourra provoquer un choc électrique sur l'opérateur.
- f) Lors d'une coupe longitudinale, utilisez toujours une butée parallèle ou un guide-bord rectiligne. Cela améliore la précision de la coupe et réduit les risques de grippage de la lame.
- g) Utilisez toujours des lames de la taille correcte et dont la forme des alésages centraux (en étoile ou rond) est adaptée. Les lames qui ne correspondent pas aux éléments de montage de la scie ne fonctionneront pas bien, provoquant une perte de contrôle.

- h) **N'utilisez jamais de rondelles ou de boulons de lames endommagés ou inadaptés.** Les rondelles et les boulons de lames ont été spécialement conçus pour votre scie afin de garantir une performance optimale et une sécurité de fonctionnement.

Instructions de sécurité supplémentaires pour toutes les scies

Causes du recul et mises en garde correspondantes

- Le recul est une réaction soudaine observée sur une lame de scie pincée, bloquée ou mal alignée, faisant sortir la scie de la pièce à travailler de manière incontrôlée dans la direction de l'opérateur;
- si la lame accroche ou se coince dans le trait de scie en train de se fermer, elle se bloque et le moteur renvoie brutalement l'appareil en direction de l'opérateur;
- si la lame de scie est voilée ou mal alignée dans le trait de coupe, les dents sur le bord arrière de la lame peuvent se planter dans la face supérieure du bois et faire que la lame sorte du trait de scie et soit projetée sur l'opérateur.

Le recul est le résultat d'un mauvais usage de la scie et/ou de procédures ou de conditions de fonctionnement incorrectes. Des mesures de prudence adaptées, comme celles décrites ci-dessous, permettent de l'éviter.

- a) **Saisissez fermement la scie à deux mains et positionnez les bras de manière à pouvoir résister à un recul brutal. Positionnez votre corps d'un des côtés de la lame, mais pas dans l'alignement de la lame.** Le recul peut faire revenir la scie en arrière, mais les forces de recul peuvent être maîtrisées par l'opérateur si les précautions adéquates sont prises.
- b) **Lorsque la lame est grippée ou lorsqu'une coupe est interrompue pour quelque raison que ce soit, éteignez la scie et maintenez-la scie immobile dans le matériau, jusqu'à ce que la lame arrête complètement de tourner. N'essayez jamais de retirer la lame de la pièce à scier ou de tirer la scie en arrière tant que la lame est en mouvement car un recul brutal peut se produire.** Recherchez et prenez

des mesures correctives afin d'empêcher que la lame ne se grippe.

- c) **Si vous voulez faire redémarrer une scie dont la lame se trouve dans la pièce à travailler, centrez bien la lame de scie dans le trait de scie et vérifiez que les dents de la scie ne sont pas plantées dans le matériau.** Si la lame de scie accroche, elle peut venir chevaucher la pièce à travailler ou en sortir brutalement lorsque la scie est remise en fonctionnement.
- d) **Étalez les grands panneaux afin de réduire les risques de recul brutal dus à un coincement de la lame.** Les grands panneaux ont tendance à fléchir sous leur propre poids. Les supports doivent être placés sous les panneaux des deux côtés, et ce près du trait de scie et près du bord du panneau.
- e) **N'utilisez pas de lames émoussées ou endommagées.** Des lames aux dents émoussées ou mal alignées rétrécissent le trait de scie, le frottement augmente, la lame grippe et un recul brutal se produit.
- f) **Avant de scier, serrez à fond les moyens de réglage de la profondeur et de l'angle de coupe.** Si les réglages dérivent pendant la coupe, cela peut provoquer un grippage de la lame et un recul.
- g) **Soyez d'autant plus prudent lorsque vous faites des découpes dans des parois existantes ou d'autres zones sans visibilité.** La partie plongeante de la lame peut se bloquer en sciant dans des objets invisibles et provoquer un recul brutal.

Fonctionnement du protecteur inférieur

- a) **Vérifiez que le protecteur inférieur soit bien fermé avant chaque utilisation. Ne mettez pas la scie en marche si le protecteur inférieur ne se déplace pas librement et ne se referme pas instantanément. Ne serrez jamais ou n'attachez jamais le protecteur inférieur en position ouverte.** Si la scie tombe accidentellement, le protecteur inférieur peut se voiler. Soulevez le protecteur inférieur avec le levier de recul et assurez-vous qu'il bouge librement et n'est pas en contact avec la lame ou toute autre partie, à tous les angles et profondeurs de coupe.

- b) Vérifiez le fonctionnement du ressort du protecteur inférieur. Si le protecteur inférieur et le ressort ne fonctionnent pas correctement, faites réviser la scie avant utilisation. Le protecteur inférieur peut fonctionner lentement en raison de pièces abîmées, de dépôts collants ou d'accumulation de copeaux.
- c) L'ouverture manuelle du protecteur intérieur est uniquement requise pour les coupes spéciales telles que les «coupes plongeantes et obliques». Ouvrez le protecteur inférieur par le levier de recul et, dès que la lame entre dans le matériau, relâchez le levier de recul. Pour toutes les autres découpes, il convient que le protecteur inférieur fonctionne automatiquement.
- d) Ne posez jamais la scie circulaire sur l'établi ou au sol sans que le protecteur inférieur ne couvre la lame. Une lame non protégée et continuant à tourner par inertie déplacera la scie en sens inverse de celui de la coupe et tranchera tout ce qui se trouve sur son passage. Soyez conscient du temps nécessaire à la lame de scie pour s'arrêter après que l'interrupteur est relâché.

Consignes de sécurité relatives aux chargeurs

- Cet appareil peut être utilisé par des enfants à partir de 8 ans et par des personnes ayant des capacités physiques, sensorielles ou mentales réduites ou disposant de peu d'expérience et/ou de connaissances, à condition qu'ils soient surveillés ou qu'ils aient été initiés à l'utilisation sécurisée de l'appareil et qu'ils aient compris les dangers en résultant. Les enfants ne doivent pas jouer avec l'appareil. Le nettoyage et la maintenance utilisateur ne doivent pas être réalisés par des enfants s'ils ne sont pas surveillés.

- Si le cordon d'alimentation de l'appareil est endommagé, il doit être remplacé par le fabricant, son service après-vente ou une personne de qualification similaire afin d'éviter tout risque.



Le chargeur convient uniquement à une exploitation en intérieur.

⚠ ATTENTION !

- ◆ Ce chargeur ne peut charger que les batteries suivantes: PAP 20 A1 / PAP 20 A2 / PAP 20 A3.
- ◆ Une liste actualisée de la compatibilité de la batterie est disponible sur www.lidl.de/Akku.

⚠ AVERTISSEMENT !

- N'utilisez pas l'appareil lorsque le câble, le cordon d'alimentation ou la fiche secteur sont endommagés. Des cordons d'alimentation endommagés signifient un danger de mort par électrocution.

Instructions supplémentaires :

- Ne pas utiliser de meules.
- Utiliser seulement des lames dont les diamètres correspondent aux inscriptions figurant sur la scie.
- Utilisez la bonne lame de scie, en fonction du matériau à couper.
- Utilisez uniquement des lames de scie avec un marquage de vitesse de rotation correspondant à la vitesse de rotation indiquée sur l'outil ou supérieure.
- Les lames de scie prévues pour couper du bois ou des matériaux semblables doivent répondre à la norme EN 847-1.
- Évitez de faire fondre le plastique lors de son sciage.
- Portez un masque anti-poussière en sciant.
- Utilisez uniquement les lames de scie recommandées.
- Portez toujours une protection auditive !

Consignes de sécurité relatives aux lames de scie circulaire



Porter des gants de protection !



Porter une protection respiratoire !



Porter des lunettes de protection !



Porter une protection auditive !



ATTENTION ! RISQUE D'EXPLOSION !
Ne rechargez jamais des piles non rechargeables.

Accessoires/équipements supplémentaires d'origine

- Utilisez uniquement les accessoires et équipements supplémentaires spécifiés dans le mode d'emploi ou dont le logement est compatible avec l'appareil.

AVERTISSEMENT !

- N'utilisez aucun accessoire non recommandé par PARKSIDE. Cela peut provoquer un choc électrique et un incendie.



AVERTISSEMENT ! Protégez-vous du rayonnement laser :



LASER
2



P max. : < 1 mW • λ: 650 nm • EN 60825-1:2014

Ne regardez pas directement dans le faisceau laser ou dans l'ouverture dont il émerge.

AVERTISSEMENT !

- L'examen du faisceau laser avec des instruments optiques (tels qu'une loupe, un microscope, notamment) s'accompagne d'un danger pour les yeux.

AVERTISSEMENT !

- Attention ! Si d'autres dispositifs de commande ou d'ajustage ou d'autres procédés que ceux indiqués dans ce document sont mis en œuvre, ceci peut entraîner une exposition dangereuse aux rayons.

- Ne dirigez jamais le faisceau laser sur des surfaces réfléchissantes, des personnes ou des animaux. Un bref contact visuel avec le faisceau laser suffit à provoquer des lésions oculaires.

ATTENTION !

- Si d'autres dispositifs de commande ou d'ajustage ou d'autres procédés que ceux indiqués dans le présent document sont mis en œuvre, ceci peut entraîner une exposition dangereuse aux rayons.

Avant la mise en service Charger le pack d'accus (voir fig. C)

ATTENTION !

- Débranchez toujours la fiche secteur avant de retirer le pack d'accus **6** du chargeur **27** ou de le mettre en place.

REMARQUE

- Ne chargez jamais le pack d'accus lorsque la température ambiante est inférieure à 10°C ou supérieure à 40°C. Si un accus lithium-ions doit rester stocké pendant une période prolongée, il faut contrôler régulièrement son état de charge. L'état de charge optimal se situe entre 50% et 80%. Le climat de stockage doit être frais et sec dans une température ambiante située entre 0 °C et 50 °C.

- ◆ Placez le pack d'accus **6** dans le chargeur rapide **27** (voir fig. C).
- ◆ Insérez la fiche secteur dans la prise secteur. La LED de contrôle rouge **28** s'allume.
- ◆ La LED de contrôle verte **29** vous signale que l'opération de charge est terminée et que le pack d'accus **6** est prêt à être utilisé.

⚠ ATTENTION!

- ◆ Si la LED de contrôle rouge **28** se met à clignoter, cela signifie que le pack d'accus **6** surchauffe et qu'il ne peut pas être rechargé.
- ◆ Si les LED de contrôle rouge et verte **28 29** clignotent ensemble, cela signifie que le pack d'accus **6** est défectueux.
- ◆ Introduisez le pack d'accus **6** dans l'appareil.
- Ne chargez jamais un pack d'accus une seconde fois immédiatement après un processus de chargement rapide. Il y a un risque que le pack d'accus soit surchargé et que la durée de vie de l'accu et du chargeur s'en voit raccourcie.
- ◆ Éteignez le chargeur **27** pendant au moins 15 minutes entre des opérations de charge consécutives. Débranchez pour cela la fiche secteur.

Mettre le pack d'accus dans l'appareil/l'en retirer

Mettre en place le pack d'accus :

- ◆ Faites s'enclencher le pack d'accus **6** dans la poignée.

Retirer le pack d'accus :

- ◆ Appuyez sur la touche de déverrouillage **4** et retirez le pack d'accus **6**.

Contrôler l'état de l'accu

- ◆ Pour vérifier l'état de l'accu, appuyez sur la touche d'état de l'accu **5** (voir fig. A). L'état et la puissance restante s'affichent comme suit par les LED d'affichage de l'accu **5** :
 ROUGE / ORANGE / VERT = charge maximale
 ROUGE / ORANGE = charge moyenne
 ROUGE = charge faible - charger l'accu

Vérifier le fonctionnement du capot protecteur

- ◆ Tirez le levier de recul du capot protecteur **22** jusqu'à la butée.

Le capot protecteur **19** doit se déplacer sans se coincer et revenir de lui-même rapidement en position de départ après avoir relâché le levier de recul du capot protecteur **22**.

Mise en service

Montage/remplacement de la lame

Remplacez uniquement la lame **23** lorsque le pack d'accus est retiré !

1. Réglez la profondeur de coupe (à l'aide de la vis de réglage **7**) sur la position minimale, 0 mm.
2. Repoussez le protecteur **19** à l'aide du levier de recul **22** et posez l'appareil.
3. Actionnez le blocage de broche **8** (jusqu'à enclenchement) et desserrez la vis de serrage **21** à l'aide de la clé Allen **25**. Retirez maintenant la vis de serrage **21** et la bride de serrage **20** (voir également fig. A).

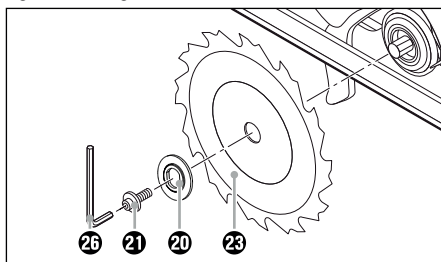



Fig. A : Changement de lame

4. Retirer la lame **23**.
5. Procéder à la mise en place de la lame **23** dans l'ordre inverse de celui décrit ci-dessus.
6. Actionnez le blocage de broche **8** (jusqu'à enclenchement) et serrez la vis de serrage **21** à l'aide de la clé Allen **25**.

⚠ AVERTISSEMENT !

- ▶ La flèche sur la lame de scie **23** doit concorder avec la flèche de sens de rotation  (sens de marche indiqué sur le capot protecteur **19**).
- Assurez-vous que la lame **23** soit appropriée pour la vitesse de l'appareil.

Butée parallèle

- ◆ Desserrez la vis à ailettes **17** et fixez la butée parallèle **18** dans le logement de la butée parallèle **10** prévu à cet effet.
- ◆ Ajustez la largeur de coupe choisie. Aidez-vous de la graduation située sur la butée parallèle **18** et des encoches situées sur la semelle **9** (voir également fig. B). L'encoche droite sur la semelle correspond au réglage de l'angle de coupe 0°. L'encoche gauche sur la semelle correspond au réglage de l'angle de coupe 45°.

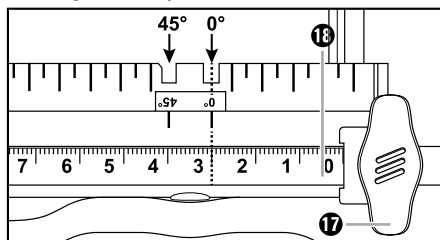

Fig. B : Largeur de coupe 3 cm

- ◆ Resserrez à nouveau la vis à ailettes **17**.

Raccordement de l'aspiration des copeaux

- ◆ Placer l'adaptateur pour l'aspiration des poussières **25** sur l'éjection des copeaux **24**. Au choix suivant le diamètre du dispositif d'aspiration des poussières et copeaux.
- ◆ Raccordez un système d'aspiration de poussière et de copeaux homologué.

REMARQUE

- ▶ En cas d'usinage du bois ou de matériaux dégageant des poussières nocives, il convient de raccorder un dispositif d'aspiration adéquat et homologué à l'appareil.

Utilisation

Allumer et éteindre

Mise en marche :

- ◆ Appuyez sur la sécurité anti-démarrage **1** vers la gauche ou vers la droite et maintenez-la appuyée.
- ◆ Actionnez l'interrupteur MARCHÉ / ARRÊT **2**. Après que la machine a démarré, vous pouvez relâcher la sécurité anti-démarrage **1**.

Éteindre :

- ◆ Relâchez l'interrupteur MARCHÉ/ARRÊT **2**.

Régler l'angle de coupe

Vous pouvez déterminer l'angle de coupe à l'aide de la graduation de l'angle de coupe **15**.

- Desserrez l'écrou à ailettes **15** de sélection de l'angle de coupe. Réglez l'angle souhaité sur la graduation d'angle de coupe **15** et resserrez la vis à ailettes **15**.

Régler la profondeur de coupe

REMARQUE

- ▶ Choisir une profondeur de coupe de 3 mm env. de plus que l'épaisseur du matériau. Vous obtiendrez ainsi une coupe nette.
- ◆ Desserrez la vis de blocage **7**, réglez la profondeur de coupe souhaitée sur la graduation de profondeur de coupe **3** et resserrez la vis de blocage **7**.

Maniement de la scie circulaire portable



1. Allumer l'appareil – comme décrit sous «Allumer et éteindre» – et poser le bord de sa semelle **9** sur le matériau.
2. Alignez la machine sur la butée parallèle **18** ou sur une ligne marquée.
3. Tenez la machine avec les deux mains sur les poignées et sciez en exerçant une pression modérée.

Allumer et éteindre le laser

Mise en marche :

- ◆ appuyez sur l'interrupteur MARCHE/ARRÊT  

Éteindre :

- ◆ appuyez sur l'interrupteur MARCHE/ARRÊT  

Conseils et astuces

- Pour éviter l'éclatement du bord de coupe en cas de surfaces fragiles, par ex. des panneaux agglomérés contreplaqués ou des portes, coller une bande de crêpe sur la ligne de coupe. Ceci présente en outre l'avantage de mieux pouvoir tracer les lignes sur une bande de crêpe que sur une surface lisse. Un autre moyen encore plus efficace pour éviter l'éclatement du bord de coupe consiste à serrer un morceau de bois mince qui sera scié en même temps.

Entretien et nettoyage



AVERTISSEMENT ! RISQUE DE BLESSURES ! Avant de travailler sur l'appareil, éteignez-le et retirez l'accu.

La scie circulaire portable sans fil ne nécessite aucun entretien.

- L'appareil doit toujours être propre, sec et exempt d'huile ou de graisse.
- Aucun liquide ne doit pénétrer à l'intérieur de l'appareil.
- Pour le nettoyage du boîtier, utilisez un chiffon sec. N'utilisez jamais d'essence, de solvant ou de nettoyant qui attaquent le plastique.
- Le capot protecteur doit toujours bouger librement et pouvoir se fermer automatiquement. Gardez de ce fait toujours la zone autour du capot protecteur propre. Éliminez la poussière et les copeaux par soufflage d'air comprimé ou avec un pinceau.
- Si un accu lithium-ions doit rester stocké pendant une période prolongée, il faut contrôler régulièrement son état de charge. L'état de charge optimal se situe entre 50 % et 80 %. Le climat de stockage idéal est frais et sec.

REMARQUE

- Vous pouvez commander des pièces détachées non listées (comme les accus, chargeurs par ex.) auprès de notre hotline du service après-vente.

Mise au rebut



L'emballage est constitué de matériaux écologiques que vous pouvez recycler par le biais des postes de recyclage locaux.



Ne jetez pas les outils électriques dans les ordures ménagères !

Conformément à la directive européenne 2012/19/EU, les outils électriques usagés doivent faire l'objet d'un tri et d'un recyclage respectueux de l'environnement.



Ne jetez pas les accus dans les ordures ménagères !

Les accus défectueux ou usagés doivent être recyclés conformément à la directive 2006/66/EC. Déposez le pack d'accus et/ou l'appareil auprès des points de collecte existants.

Informez-vous auprès des services administratifs communaux ou municipaux quant aux possibilités de mise au rebut des outils électriques/packs d'accus.



Éliminez l'emballage d'une manière respectueuse de l'environnement. Observez le marquage sur les différents matériaux d'emballage et triez-les séparément si nécessaire. Les matériaux d'emballage sont repérés par des abréviations (a) et des numéros (b) qui ont la signification suivante : 1-7 : Plastiques, 20-22 : Papier et carton, 80-98 : Matériaux composites.



Renseignez-vous auprès de votre commune pour connaître les possibilités de mise au rebut de votre appareil usagé.



Le produit recyclable doit être trié ou rapporté dans un point de collecte pour être recycle.

Garantie pour Kompnass Handels GmbH pour la Belgique

Chère cliente, cher client,

Cet appareil est garanti 3 ans à partir de la date d'achat. Si ce produit venait à présenter des vices, vous disposez de droits légaux face au vendeur de ce produit. Vos droits légaux ne sont pas restreints par notre garantie présentée ci-dessous.

Conditions de garantie

La période de garantie débute à la date d'achat. Veuillez bien conserver le ticket de caisse. Celui-ci servira de preuve d'achat.

Si dans un délai de trois ans suivant la date d'achat de ce produit, un vice de matériel ou de fabrication venait à apparaître, le produit sera réparé, remplacé gratuitement par nos soins ou le prix d'achat remboursé, selon notre choix. Cette prestation sous garantie nécessite, dans le délai de trois ans, la présentation de l'appareil défectueux et du justificatif d'achat (ticket de caisse) ainsi que la description brève du vice et du moment de son apparition.

Si le vice est couvert par notre garantie, vous recevrez le produit réparé ou un nouveau produit en retour. Aucune nouvelle période de garantie ne débute avec la réparation ou l'échange du produit.

Période de garantie et réclamation légale pour vices cachés

L'exercice de la garantie ne prolonge pas la période de garantie. Cette disposition s'applique également aux pièces remplacées ou réparées. Les dommages et vices éventuellement déjà présents à l'achat doivent être signalés immédiatement après le déballage. Toute réparation survenant après la période sous garantie fera l'objet d'une facturation.

Étendue de la garantie

L'appareil a été fabriqué avec soin conformément à des directives de qualité strictes et consciencieusement contrôlé avant sa livraison.

La prestation de la garantie s'applique aux vices de matériel et de fabrication. Cette garantie ne s'étend pas aux pièces du produit qui sont exposées à une usure normale et peuvent de ce fait être considérées comme pièces d'usure, ni aux détériorations de pièces fragiles, par ex. interrupteurs, batteries ou pièces en verre.

Cette garantie devient caduque si le produit est détérioré, utilisé ou entretenu de manière non conforme. Toutes les instructions listées dans le manuel d'utilisation doivent être exactement respectées pour une utilisation conforme du produit. Des buts d'utilisation et actions qui sont déconseillés dans le manuel d'utilisation, ou dont vous êtes avertis doivent également être évités.

Le produit est uniquement destiné à un usage privé et ne convient pas à un usage professionnel. La garantie est annulée en cas d'entretien incorrect et inapproprié, d'usage de la force et en cas d'intervention non réalisée par notre centre de service après-vente agréé.

Procédure en cas de garantie

Afin de garantir un traitement rapide de votre demande, veuillez suivre les indications suivantes :

- Veuillez avoir à portée de main pour toutes questions le ticket de caisse et la référence article (par ex. IAN 12345) en tant que justificatif de votre achat.
- Vous trouverez la référence sur la plaque signalétique sur le produit, une gravure sur le produit, sur la page de garde du mode d'emploi (en bas à gauche) ou sur l'autocollant au dos ou sur le dessous du produit.
- Si des erreurs de fonctionnement ou d'autres vices venaient à apparaître, veuillez d'abord contacter le département service clientèle cité ci-dessous par **téléphone** ou par **e-mail**.
- Vous pouvez ensuite retourner un produit enregistré comme étant défectueux en joignant le ticket de caisse et en indiquant en quoi consiste le vice et quand il est survenu, sans devoir l'affranchir à l'adresse de service après-vente communiquée.



Sur www.lidl-service.com, vous pourrez télécharger ce mode d'emploi et de nombreux autres manuels, vidéos produit et logiciels d'installation.

Grâce à ce code QR, vous arriverez directement sur le site Lidl service après-vente (www.lidl-service.com) et vous pourrez ouvrir votre mode d'emploi en saisissant votre référence (IAN) 123456.

Garantie pour Kompennass Handels GmbH pour la France

Chère cliente, cher client,

Cet appareil est garanti 3 ans à partir de la date d'achat. Si ce produit venait à présenter des vices, vous disposez de droits légaux face au vendeur de ce produit. Vos droits légaux ne sont pas restreints par notre garantie présentée ci-dessous.

Conditions de garantie

La période de garantie débute à la date d'achat. Veuillez bien conserver le ticket de caisse. Celui-ci servira de preuve d'achat.

Si dans un délai de trois ans suivant la date d'achat de ce produit, un vice de matériel ou de fabrication venait à apparaître, le produit sera réparé, remplacé gratuitement par nos soins ou le prix d'achat remboursé, selon notre choix. Cette prestation sous garantie nécessite, dans le délai de trois ans, la présentation de l'appareil défectueux et du justificatif d'achat (ticket de caisse) ainsi que la description brève du vice et du moment de son apparition.

Si le vice est couvert par notre garantie, vous recevrez le produit réparé ou un nouveau produit en retour. Aucune nouvelle période de garantie ne débute avec la réparation ou l'échange du produit.

Période de garantie et réclamation légale pour vices cachés

L'exercice de la garantie ne prolonge pas la période de garantie. Cette disposition s'applique également aux pièces remplacées ou réparées. Les dommages et vices éventuellement déjà présents à l'achat doivent être signalés immédiatement après le débailage. Toute réparation survenant après la période sous garantie fera l'objet d'une facturation.

Étendue de la garantie

L'appareil a été fabriqué avec soin conformément à des directives de qualité strictes et consciencieusement contrôlé avant sa livraison.

La prestation de la garantie s'applique aux vices de matériel et de fabrication. Cette garantie ne s'étend pas aux pièces du produit qui sont exposées à une usure normale et peuvent de ce fait être considérées comme pièces d'usure, ni aux détériorations de pièces fragiles, par ex. interrupteurs, batteries ou pièces en verre.

Cette garantie devient caduque si le produit est détérioré, utilisé ou entretenu de manière non conforme. Toutes les instructions listées dans le manuel d'utilisation doivent être exactement respectées pour une utilisation conforme du produit. Des buts d'utilisation et actions qui sont déconseillés dans le manuel d'utilisation, ou dont vous êtes avertis doivent également être évités.

Le produit est uniquement destiné à un usage privé et ne convient pas à un usage professionnel. La garantie est annulée en cas d'entretien incorrect et inapproprié, d'usage de la force et en cas d'intervention non réalisée par notre centre de service après-vente agréé.

Article L217-16 du Code de la consommation

Lorsque l'acheteur demande au vendeur, pendant le cours de la garantie commerciale qui lui a été consentie lors de l'acquisition ou de la réparation d'un bien meuble, une remise en état couverte par la garantie, toute période d'immobilisation d'au moins sept jours vient s'ajouter à la durée de la garantie qui restait à courir. Cette période court à compter de la demande d'intervention de l'acheteur ou de la mise à disposition pour réparation du bien en cause, si cette mise à disposition est postérieure à la demande d'intervention.

Indépendamment de la garantie commerciale souscrite, le vendeur reste tenu des défauts de conformité du bien et des vices rédhibitoires dans les conditions prévues aux articles L217-4 à L217-13 du Code de la consommation et aux articles 1641 à 1648 et 2232 du Code Civil.

Article L217-4 du Code de la consommation

Le vendeur livre un bien conforme au contrat et répond des défauts de conformité existant lors de la délivrance. Il répond également des défauts de conformité résultant de l'emballage, des instructions de montage ou de l'installation lorsque celle-ci a été mise à sa charge par le contrat ou a été réalisée sous sa responsabilité.

Article L217-5 du Code de la consommation

Le bien est conforme au contrat :

- 1° S'il est propre à l'usage habituellement attendu d'un bien semblable et, le cas échéant :
 - s'il correspond à la description donnée par le vendeur et possède les qualités que celui-ci a présentées à l'acheteur sous forme d'échantillon ou de modèle ;
 - s'il présente les qualités qu'un acheteur peut légitimement attendre eu égard aux déclarations publiques faites par le vendeur, par le producteur ou par son représentant, notamment dans la publicité ou l'étiquetage ;
- 2° Ou s'il présente les caractéristiques définies d'un commun accord par les parties ou être propre à tout usage spécial recherché par l'acheteur, porté à la connaissance du vendeur et que ce dernier a accepté.

Article L217-12 du Code de la consommation

L'action résultant du défaut de conformité se prescrit par deux ans à compter de la délivrance du bien.

Article 1641 du Code civil

Le vendeur est tenu de la garantie à raison des défauts cachés de la chose vendue qui la rendent impropre à l'usage auquel on la destine, ou qui diminuent tellement cet usage que l'acheteur ne l'aurait pas acquise, ou n'en aurait donné qu'un moindre prix, s'il les avait connus.

Article 1648 1er alinéa du Code civil

L'action résultant des vices rédhibitoires doit être intentée par l'acquéreur dans un délai de deux ans à compter de la découverte du vice.

Les pièces détachées indispensables à l'utilisation du produit sont disponibles pendant la durée de la garantie du produit.

Procédure en cas de garantie

Afin de garantir un traitement rapide de votre demande, veuillez suivre les indications suivantes :

- Veuillez avoir à portée de main pour toutes questions le ticket de caisse et la référence article (par ex. IAN 12345) en tant que justificatif de votre achat.
- Vous trouverez la référence sur la plaque signalétique sur le produit, une gravure sur le produit, sur la page de garde du mode d'emploi (en bas à gauche) ou sur l'autocollant au dos ou sur le dessous du produit.
- Si des erreurs de fonctionnement ou d'autres vices venaient à apparaître, veuillez d'abord contacter le département service clientèle cité ci-dessous par **téléphone** ou par **e-mail**.
- Vous pouvez ensuite retourner un produit enregistré comme étant défectueux en joignant le ticket de caisse et en indiquant en quoi consiste le vice et quand il est survenu, sans devoir l'affranchir à l'adresse de service après-vente communiquée.



Sur www.lidl-service.com, vous pourrez télécharger ce mode d'emploi et de nombreux autres manuels, vidéos produit et logiciels d'installation.

Grâce à ce code QR, vous arriverez directement sur le site Lidl service après-vente (www.lidl-service.com) et vous pourrez ouvrir votre mode d'emploi en saisissant votre référence (IAN) 123456.

Service après-vente

⚠ AVERTISSEMENT !

- ▶ Faites réparer vos appareils par le service après-vente ou un électricien et uniquement avec des pièces de rechange d'origine. Cela assure le maintien de la sécurité de l'appareil.
- ▶ Confiez toujours le remplacement de la fiche ou du cordon d'alimentation au fabricant de l'appareil ou à son service après-vente. Cela assure le maintien de la sécurité de l'appareil.

FR Service France

Tel.: 0800 919270

E-Mail: kompnass@lidl.fr

BE Service Belgique

Tel.: 070 270 171 (0,15 EUR/Min.)

E-Mail: kompnass@lidl.be

IAN 326393_1904

Importateur

Veuillez tenir compte du fait que l'adresse suivante n'est pas une adresse de service après-vente. Veuillez d'abord contacter le service mentionné.

KOMPENASS HANDELS GMBH

BURGSTRASSE 21

44867 BOCHUM

ALLEMAGNE

www.kompnass.com

Traduction de la déclaration de conformité originale

Nous soussignés, KOMPERNASS HANDELS GMBH, responsable du document : M. Semi Uguzlu, BURGSTR. 21, 44867 BOCHUM, ALLEMAGNE, déclarons par la présente que ce produit est en conformité avec les normes, documents normatifs et directives CE suivants :

Directive relative aux machines

(2006/42/CE)

Directive CE sur les basses tensions

(2014/35/EU) (chargeur uniquement)

Compatibilité électromagnétique

(2014/30/EU)

Directive RoHS

(2011/65/EU)*

* La seule responsabilité pour l'établissement de cette déclaration de conformité incombe au fabricant. L'objet de la déclaration décrit ci-dessus répond aux prescriptions de la directive 2011/65/EU du Parlement européen et du Conseil en date du 8 juin 2011 visant la restriction de l'utilisation de certaines substances dangereuses dans les appareils électriques et électroniques.

Normes harmonisées appliquées :

EN 62841-1:2015

EN 62841-2-5:2014

EN 55014-1:2006+A1+A2

EN 55014-1:2017

EN 55014-2:2015

EN 60335-1:2012/A13:2017

EN 60335-2-29:2004/A2:2010

EN 62233:2008

EN 61000-3-2:2014

EN 61000-3-3:2013

EN 60825-1:2014

EN 50581:2012

Désignation du modèle de la machine : Scie circulaire sans fil PHKSA 20-Li A2

Année de fabrication : 08-2019

Numéro de série : IAN 326393_1904

Bochum, le 20/08/2019



Semi Uguzlu

- Responsable qualité -

Sous réserve de modifications techniques à des fins de perfectionnement.

Commande d'accu de rechange

Si vous souhaitez commander un accu de rechange pour votre appareil, vous pouvez le faire très aisément soit sur le site www.kompennass.com ou bien par téléphone.

En raison d'un stock limité, il est possible que cet article soit épuisé en l'espace de peu de temps.



REMARQUE

- Dans certains pays, la commande de pièces détachées ne peut pas être réalisée en ligne. Dans ce cas, veuillez contacter la hotline du service après-vente.

Commande téléphonique

FR Service France
Tel.: 0800 919270

BE Service Belgique
Tel.: 070 270 171 (0,15 EUR/Min.)

Pour que votre commande soit traitée plus rapidement, veuillez s.v.p. tenir prêt le numéro de référence de l'appareil (par ex. IAN 326393) pour répondre à toute demande de renseignements. Vous trouverez le numéro de référence sur la plaque signalétique ou sur la page de garde de ce mode d'emploi.

Inhoud

| | |
|--|-----------|
| Inleiding | 52 |
| Gebruik in overeenstemming met bestemming | 52 |
| Uitrusting | 52 |
| Inhoud van het pakket | 52 |
| Technische gegevens | 52 |
| Algemene veiligheidsvoorschriften voor elektrisch gereedschap | 53 |
| 1. Veiligheid op de werkplek | 53 |
| 2. Elektrische veiligheid | 54 |
| 3. Veiligheid van personen | 54 |
| 4. Gebruik en behandeling van het elektrische gereedschap | 55 |
| 5. Gebruik en behandeling van het accugereedschap | 55 |
| 6. Service | 56 |
| Apparaatspecifieke veiligheidsvoorschriften voor handcirkelzagen | 56 |
| Veiligheidsvoorschriften voor opladers | 58 |
| Veiligheidsvoorschriften voor cirkelzaagbladen | 58 |
| Originele accessoires/hulpapparatuur | 58 |
| Vóór de ingebruikname | 59 |
| Accupack opladen (zie afb. C) | 59 |
| Accupack in het apparaat plaatsen/uit het apparaat nemen | 60 |
| Toestand van de accu controleren | 60 |
| Werking van de beschermkap controleren | 60 |
| Ingebruikname | 60 |
| Zaagblad monteren/vervangen | 60 |
| Parallelaanslag | 61 |
| Spaanafzuiging aansluiten | 61 |
| Bediening | 61 |
| In- en uitschakelen | 61 |
| Zaaghoek instellen | 61 |
| Zaagdiepte instellen | 61 |
| Hanteren van de handcirkelzaag | 61 |
| Laser in- en uitschakelen | 61 |
| Tips en trucs | 62 |
| Onderhoud en reiniging | 62 |
| Afvoeren | 62 |
| Garantie van Kompernaß Handels GmbH | 63 |
| Service | 64 |
| Importeur | 64 |
| Vertaling van de oorspronkelijke conformiteitsverklaring | 65 |
| Vervangende accu bestellen | 66 |
| Telefonische bestelling | 66 |

Inleiding

Hartelijk gefeliciteerd met de aankoop van uw nieuwe apparaat. U hebt hiermee gekozen voor een hoogwaardig product. De gebruiksaanwijzing maakt deel uit van dit product. Deze bevat belangrijke aanwijzingen voor veiligheid, gebruik en afvoer. Lees alle bedienings- en veiligheidsvoorschriften voordat u het product in gebruik neemt. Gebruik het product uitsluitend op de voorgeschreven wijze en voor de aangegeven doeleinden. Geef alle documenten mee als u het product overdraagt aan een derde.

Gebruik in overeenstemming met bestemming

De handcirkelzaag (hierna "apparaat" genoemd) is geschikt voor het zagen van lengte- en dwarsnedes en versteksnedes in goed vastgezet massief hout, spaanplaat, kunststof en lichte bouwmaterialen. Elk ander gebruik of modificatie van het apparaat geldt als niet in overeenstemming met de bestemming en brengt aanzienlijke risico's op ongelukken met zich mee. Niet voor commercieel gebruik.

Uitrusting

Afbeelding A:

- 1 Inschakelblokkering
- 2 Aan-/uitknop
- 3 Zaagdiepteschaal
- 4 Ontgrendelingsknop voor accupack
- 5 Toets accustatus/accu-display-LED
- 6 Accupack*
- 7 Borgbout
- 8 Asvergrendeling
- 9 Zool
- 10 Bevestiging parallelaanslag

Afbeelding B:

- 11 Aan-/uitknop laser 
- 12 Hulphandgreep
- 13 Laserwaarschuwingsplaatje
- 14 Laservenster
- 15 Zaaghoekschaal
- 16 Vleugelbout voor instelling van de zaaghoek
- 17 Vleugelbout voor parallelaanslag

- 18 Parallelaanslag
- 19 Beschermkap
- 20 Spanflens
- 21 Spanbout
- 22 Terugtrekhandel voor beschermkap
- 23 Zaagblad
- 24 Spaanuitworp
- 25 Adapter voor stofafzuiging
- 26 Inbussleutel

Afbeelding C:

- 27 Oplader*
- 28 Rode controle-LED
- 29 Groene controle-LED

Inhoud van het pakket

- 1 accuhandcirkelzaag
- 1 parallelaanslag
- 1 adapter voor stofafzuiging
- 1 inbussleutel
- 1 zaagblad (gemonteerd)
- 1 gebruiksaanwijzing

Technische gegevens

Accuhandcirkelzaag: PHKSA 20-Li A2

| | |
|--------------------------------|--------------------------------------|
| Nominale spanning: | 20 V \equiv (gelijkstroom) |
| Nominaal toerental (onbelast): | n_0 3800 min ⁻¹ |
| Zaagblad: | 1 x Ø 150 mm x Ø 16 mm, 18 tanden |



| | |
|------------------|---------------------------------|
| Max. zaagdiepte: | Bij 0°: 48 mm Bij 45°: 36 mm |
|------------------|---------------------------------|



Accupack: PAP 20 A1*

| | |
|--------------------|------------------------------|
| Type: | LITHIUM-ION |
| Nominale spanning: | 20 V \equiv (gelijkstroom) |
| Capaciteit: | 2 Ah |
| Cellen: | 5 |

Oplader: PLG 20 A1 *

INGANG/Input:

Nominale spanning: 230 - 240 V ~, 50 Hz
(wisselstroom)

Nominaal vermogen: 65 W

Zekering (intern): 3,15 A

UITGANG/Output:

Nominale spanning: 21,5 V = (gelijkstroom)

Nominale stroom: 2,4 A

Oplaadduur: ca. 60 min

Beschermingsklasse: II/⊠ (dubbel geïsoleerd)

*BATTERIJ EN LADER ZIJN NIET INBEGREPEN IN GELEVERD

Geluidsemisiewaarde:

Gemeten waarde voor geluid vastgesteld conform EN 62841. Het A-gewogen geluidsniveau van het elektrische gereedschap bedraagt gemiddeld:

Geluidsdrukniveau: $L_{PA} = 74,3 \text{ dB (A)}$

Onzekerheid K: $K_{PA} = 3 \text{ dB}$

Geluidsvermogensniveau: $L_{WA} = 85,3 \text{ dB (A)}$

Onzekerheid K: $K_{WA} = 3 \text{ dB}$

Draag gehoorbescherming!

Trillingsemisiewaarde:

Totale trillingswaarde (vectorsom van drie richtingen) bepaald conform EN 62841:

Zagen van hout = 5,33 m/s²

Onzekerheid K = 1,5 m/s²

OPMERKING

- ▶ De vermelde totale trillingswaarden en trillingsemisiewaarden zijn in een genormeerde testopstelling gemeten en kunnen ook worden gebruikt voor vergelijking van een elektrisch gereedschap met een ander elektrisch gereedschap.
- ▶ De vermelde totale trillingswaarden en trillingsemisiewaarden kunnen ook worden gebruikt voor een voorlopige inschatting van de belasting.

WAARSCHUWING!

- ▶ De trillings- en geluidsemisieniveaus kunnen tijdens het daadwerkelijke gebruik van het elektrische gereedschap afwijken van de vermelde waarden, afhankelijk van de aard en het gebruik van het elektrische gereedschap, en in het bijzonder afhankelijk van het soort werkstuk dat wordt bewerkt.
- ▶ Probeer de belasting zo klein mogelijk te houden. Om de trillingsbelasting te reduceren, kunt u bijvoorbeeld handschoenen dragen tijdens het gebruik van het gereedschap en slechts beperkte tijd met het gereedschap werken. Daarbij dient u rekening te houden met alle aspecten van de bedrijfscyclus (bijvoorbeeld perioden waarin het gereedschap is uitgeschakeld en perioden waarin het gereedschap weliswaar is ingeschakeld, maar niet wordt belast).



Algemene veiligheidsvoorschriften voor elektrisch gereedschap

WAARSCHUWING!

- ▶ Lees alle veiligheidsvoorschriften, aanwijzingen, afbeeldingen en technische gegevens van dit elektrische gereedschap. Het niet naleven van de navolgende aanwijzingen kan elektrische schokken, brand en/of ernstig letsel veroorzaken.

Bewaar alle veiligheidsvoorschriften en instructies voor toekomstig gebruik.

De in de veiligheidsvoorschriften gebruikte term "elektrisch gereedschap" heeft betrekking op elektrisch gereedschap dat op netvoeding werkt (met snoer) en op elektrisch gereedschap dat op accu's werkt (zonder snoer).

1. Veiligheid op de werkplek

- a) Houd uw werkomgeving schoon en goed verlicht. Wanorde en een niet-verlichte werkomgeving kunnen leiden tot ongelukken.
- b) Gebruik het elektrische gereedschap niet in explosiegevaarlijke omgevingen waarin zich brandbare vloeistof, gas of stof bevindt. Elektrisch gereedschap geeft namelijk vonken af die stof of dampen kunnen doen ontvlammen.

- c) Houd kinderen en andere personen uit de buurt terwijl u elektrisch gereedschap gebruikt. Als u afgeleid raakt, zou u namelijk de controle over het elektrische gereedschap kunnen verliezen.

2. Elektrische veiligheid

- a) De stekker van het elektrische gereedschap moet in het stopcontact passen. De stekker mag op geen enkele wijze worden veranderd. Gebruik geen verloopstekker in combinatie met geaard elektrisch gereedschap. Onveranderde stekkers en passende stopcontacten verminderen het risico op een elektrische schok.
- b) Voorkom lichamelijk contact met geaarde oppervlakken zoals buizen, verwarmingstoestellen, fornuizen en koelkasten. Er bestaat een verhoogd risico op een elektrische schok als uw lichaam geaard is.
- c) Houd elektrisch gereedschap uit de buurt van regen of vocht. Als er water in een elektrisch gereedschap binnendringt, bestaat er verhoogd risico op een elektrische schok.
- d) Gebruik het aansluitsnoer niet voor oneigenlijke doelen, bijvoorbeeld om het elektrische gereedschap te dragen, om het gereedschap op te hangen of om de stekker uit het stopcontact te trekken. Houd het aansluitsnoer uit de buurt van hitte, olie, scherpe randen of bewegende onderdelen. Beschadigde of in de war geraakte aansluitsnoeren verhogen de kans op een elektrische schok.
- e) Gebruik bij het werken met elektrisch gereedschap buitenshuis alleen verlengsnoeren die zijn goedgekeurd voor gebruik buitenshuis. Het gebruik van een verlengsnoer dat geschikt is voor gebruik buitenshuis, vermindert het risico op een elektrische schok.
- f) Als u het niet kunt vermijden om het elektrische gereedschap in een vochtige omgeving te gebruiken, maak dan gebruik van een aardlekschakelaar. Het gebruik van een aardlekschakelaar vermindert het risico op een elektrische schok.

3. Veiligheid van personen

- a) Wees alert, let op wat u doet en gebruik uw gezond verstand wanneer u elektrisch gereedschap gebruikt. Gebruik geen elektrisch gereedschap als u moe bent of onder invloed bent van drugs, alcohol of medicijnen. Een moment van onoplettendheid kan bij het gebruik van elektrisch gereedschap al tot ernstig letsel leiden.
- b) Draag persoonlijke beschermingsmiddelen en draag altijd een veiligheidsbril. Het dragen van persoonlijke beschermingsmiddelen zoals een stofmasker, antislip-veiligheidsschoenen, een veiligheidshelm of gehoorbescherming, afhankelijk van het type en het gebruik van het elektrische gereedschap, vermindert het risico op letsel.
- c) Voorkom onbedoelde inschakeling. Controleer of het elektrische gereedschap uitgeschakeld is voordat u het aansluit op de netvoeding en/of op een accu en voordat u het gereedschap optilt of draagt. Als u bij het dragen van elektrisch gereedschap uw vinger op de aan-/uitknop houdt of als u reeds ingeschakeld elektrisch gereedschap op de netvoeding aansluit, kan dit tot ongelukken leiden.
- d) Verwijder alle afstelgereedschap of moersleutels voordat u het elektrische gereedschap aanzet. Gereedschap of moersleutels die zich in een draaiend onderdeel van het elektrische gereedschap bevinden, kunnen letsel veroorzaken.
- e) Voorkom een abnormale lichaamshouding. Zorg dat u stevig staat en bewaar altijd uw evenwicht. Zo kunt u het elektrische gereedschap in onverwachte situaties beter onder controle houden.
- f) Draag geschikte kleding. Draag geen wijde kleding of sieraden. Houd haar en kleding uit de buurt van bewegende onderdelen. Loszittende kleding, sieraden of haren kunnen door bewegende onderdelen worden gegrepen.
- g) Als stofafzuigings- en opvangvoorzieningen kunnen worden bevestigd, moeten deze worden aangesloten en correct worden gebruikt. Het gebruik van een stofafzuiging kan risico's door stof beperken.

h) Laat u niet misleiden door schijnbare veiligheid en negeer de veiligheidsregels voor elektrisch gereedschap niet, ook wanneer u na veelvuldig gebruik vertrouwd bent met het elektrische gereedschap. Onachtzaamheid kan in een fractie van een seconde tot ernstig letsel leiden.

4. Gebruik en behandeling van het elektrische gereedschap

- a) Voorkom overbelasting van het elektrische gereedschap. Gebruik voor uw werkzaamheden het daarvoor bedoelde elektrische gereedschap. Met een geschikt elektrisch gereedschap werkt u beter en veiliger in het aangegeven vermogensbereik.
- b) Gebruik geen elektrisch gereedschap waarvan de aan-/uitknop defect is. Elektrisch gereedschap dat niet meer aan- of uitgezet kan worden, is gevaarlijk en moet worden gerepareerd.
- c) Haal de stekker uit het stopcontact en/of verwijder de afneembare accu voordat u instellingen aan het apparaat verricht, hulpstukken verwisselt of het elektrische gereedschap weglegt. Deze voorzorgsmaatregel voorkomt dat het elektrische gereedschap onbedoeld kan worden gestart.
- d) Berg elektrisch gereedschap buiten het bereik van kinderen op als het niet in gebruik is. Zorg ervoor dat het elektrische gereedschap niet wordt gebruikt door personen die er niet mee vertrouwd zijn of die deze instructies niet hebben gelezen. Elektrisch gereedschap is gevaarlijk als het door onervaren personen wordt gebruikt.
- e) Onderhoud elektrisch gereedschap en hulpstukken zorgvuldig. Controleer of bewegende onderdelen naar behoren werken en niet klemmen, en of er geen onderdelen gebroken of zodanig beschadigd zijn dat de werking van het elektrische gereedschap wordt aangetast. Laat beschadigde onderdelen vóór de ingebruikname van het elektrische gereedschap repareren. Veel ongelukken zijn het gevolg van slecht onderhoud van elektrisch gereedschap.
- f) Houd snijwerktuigen scherp en schoon. Met zorg onderhouden snijwerktuigen lopen minder vaak vast en zijn gemakkelijker te bedienen.

g) Gebruik elektrisch gereedschap, hulpstukken en dergelijke in overeenstemming met de handleiding. Houd daarbij rekening met de werkomstandigheden en de te verrichten werkzaamheden. Het gebruik van elektrisch gereedschap voor andere doeleinden dan de beoogde toepassingen kan tot gevaarlijke situaties leiden.

h) Houd handgrepen en greepvlakken droog, schoon en vrij van olie en vet. Bij gladde handgrepen en greepvlakken is een veilige bediening en controle van het elektrische gereedschap in onvoorziene situaties niet mogelijk.

5. Gebruik en behandeling van het accugereedschap

- a) Laad de accu's uitsluitend op met een oplader die door de fabrikant wordt aanbevolen. Er bestaat brandgevaar als een oplader die voor een bepaald type accu's bestemd is, voor andere accu's wordt gebruikt.
- b) Gebruik alleen de daarvoor bestemde accu's in de elektrische apparaten. Het gebruik van andere accu's kan tot verwondingen en brandgevaar leiden.
- c) Houd een niet-gebruikte accu uit de buurt van paperclips, munten, sleutels, spijkers, schroeven en andere kleine metalen voorwerpen die een overbrugging van de contacten kunnen veroorzaken. Kortsluiting tussen de accucontacten kan verbrandingen of brand tot gevolg hebben.
- d) Bij onjuist gebruik kan er vloeistof uit de accu lekken. Vermijd contact met accuvloeistof. Spoel bij onbedoeld contact met accuvloeistof de vloeistof weg met water. Raadpleeg bovendien een arts als er accuvloeistof in de ogen komt. Lekkende accuvloeistof kan leiden tot huidirritatie en brandwonden.
- e) Gebruik geen beschadigde of gemodificeerde accu. Beschadigde of gemodificeerde accu's kunnen zich onvoorspelbaar gedragen en brand, explosies of letselgevaar tot gevolg hebben.
- f) Stel een accu niet bloot aan vuur of hoge temperaturen. Vuur en temperaturen boven 130 °C (265 °F) kunnen een explosie veroorzaken.

- g) Volg alle aanwijzingen voor het opladen op en laad de accu of het accugereedschap nooit op buiten het in de gebruiksaanwijzing aangegeven temperatuurbereik. Bij verkeerd opladen of opladen buiten het toegestane temperatuurbereik kan de accu stuk gaan en kan het brandgevaar toenemen.



VOORZICHTIG! EXPLOSIEGEVAAR!
Laad niet-oplaadbare accu's nooit op.



Bescherm de accu tegen hitte, bijv. ook tegen continu zonlicht, vuur, water en vocht. Er bestaat explosiegevaar.



6. Service

- a) Laat uw elektrische gereedschap alleen door gekwalificeerde vakmensen en uitsluitend met originele vervangingsonderdelen repareren. Op die manier blijft de veiligheid van het elektrische gereedschap gewaarborgd.
- b) Pleeg nooit onderhoud aan beschadigde accu's. Alle accuonderhoud mag uitsluitend worden uitgevoerd door de fabrikant of een bevoegde klantenservice.

Apparaatspecifieke veiligheidsvoorschriften voor handcirkelzagen

Veiligheidsvoorschriften voor alle zagen

Zaagprocedure

- a)  **GEVAAR!** Kom met uw handen niet in het zaagbereik en bij het zaagblad. Houd met uw tweede hand de hulpgreep of de motorbehuizing vast. Als beide handen de zaag vasthouden, kunnen ze niet worden verwond door het zaagblad.
- b) **Grijp niet onder het werkstuk.** De beschermkap kan u onder het werkstuk niet tegen het zaagblad beschermen.
- c) **Pas de zaagdiepte aan de dikte van het werkstuk aan.** Er moet minder dan een volledige tandhoogte onder het werkstuk zichtbaar zijn.

- d) Houd het te zagen werkstuk nooit in de hand of boven het been vast. Zet het werkstuk vast op een stabiele ondergrond. Het is belangrijk om het werkstuk goed te bevestigen, zodat het risico op fysiek contact, vastlopen van het zaagblad of verlies van de controle tot een minimum wordt beperkt.
- e) Pak het elektrische gereedschap vast aan de geïsoleerde grijpvlakken wanneer u werkzaamheden uitvoert waarbij het gereedschap met verborgen elektriciteitsleidingen of het netsnoer in aanraking kan komen. Bij contact met een onder spanning staande leiding komen ook de metalen delen van het elektrische gereedschap onder spanning, wat resulteert in een elektrische schok.
- f) Gebruik bij zagen in de lengterichting altijd een aanslag of een geleider. Dit verbetert de nauwkeurigheid van de snede en vermindert de kans dat het zaagblad vastloopt.
- g) Gebruik altijd zaagbladen met de juiste grootte en met een bijpassend asgat (bijv. stervormig of rond). Zaagbladen met een niet bij de as van de zaag passend asgat, draaien excentrisch en hebben verlies van de controle tot gevolg.
- h) Gebruik nooit beschadigde of verkeerde sluitringen of -schroeven voor het zaagblad. De zaagblad-sluitringen en -schroeven zijn speciaal ontworpen voor uw zaag, voor optimale prestaties en bedrijfsveiligheid.

Overige veiligheidsinstructies voor alle zagen

Terugslag: oorzaken en passende veiligheidsmaatregelen

- Een terugslag is een plotselinge reactie als gevolg van een hakend, vastlopend of niet goed uitgelijnd zaagblad, die tot gevolg heeft dat de zaag ongecontroleerd omhoog komt en zich uit het werkstuk in de richting van de gebruiker beweegt;
- als het zaagblad zich in de zich sluitende zaagsnede vasthaakt of vastklemt, blokkeert het en slaat de motorkracht het apparaat terug in de richting van de gebruiker;

- als het zaagblad in de zaagsnede wordt verdraaid of verkeerd wordt uitgelijnd, kunnen de tanden aan de achterkant van het zaagblad in het oppervlak van het werkstuk vasthaken, waardoor het zaagblad uit de zaagsnede wordt gedrukt en de zaag terugspringt in de richting van de gebruiker.

Een terugslag is het gevolg van onjuist gebruik van de zaag. Dit is te voorkomen door passende voorzorgsmaatregelen, zoals hieronder beschreven.

- a) **Houd de zaag met beide handen vast en breng uw armen in een positie waarin u de terugslagkrachten kunt opvangen. Blijf altijd aan de zijkant van het zaagblad, breng het zaagblad nooit in één lijn met uw lichaam.** Bij een terugslag kan de cirkelzaag naar achteren springen, maar de gebruiker kan de terugslagkrachten door passende voorzorgsmaatregelen beheersen.
- b) **Als het zaagblad vastloopt of als u het werk onderbreekt, schakelt u de zaag uit en houdt u deze rustig in het materiaal tot het zaagblad tot stilstand is gekomen. Probeer nooit om de zaag uit het werkstuk te verwijderen of naar achteren te trekken zolang het zaagblad in beweging is, anders kan er een terugslag optreden.** Stel de oorzaak van het vastlopen van het zaagblad vast en los het probleem op.
- c) **Als u een zaag die in het werkstuk steekt opnieuw wilt starten, centreert u het zaagblad in de zaagsnede en controleert u of de zaagtanden niet in het werkstuk vasthaken.** Als het zaagblad vastgehaakt zit, kan het uit het werkstuk worden gedrukt of een terugslag veroorzaken wanneer de zaag opnieuw wordt gestart.
- d) **Ondersteun grote platen om het risico op een terugslag door een klemmend zaagblad te verminderen.** Grote platen kunnen onder hun eigen gewicht doorbuigen. Platen moeten aan beide zijden worden ondersteund, zowel in de buurt van de zaagsnede als aan de rand.
- e) **Gebruik geen botte of beschadigde zaagbladen.** Zaagbladen met botte of verkeerd uitgelijnde tanden veroorzaken door een te smalle zaagsnede verhoogde wrijving, vastlopen van het zaagblad en terugslag.

- f) **Zet vóór het zagen de instellingen voor de zaagdiepte en zaaghoek goed vast.** Als tijdens het zagen de instellingen veranderen, kan het zaagblad vastlopen en een terugslag veroorzaken.
- g) **Wees bijzonder voorzichtig bij het zagen in bestaande wanden of andere materialen waarvan de samenstelling onbekend is.** Het zaagblad kan bij het zagen in verborgen objecten blokkeren en een terugslag veroorzaken.

Werking van de onderste beschermkap

- a) **Controleer vóór elk gebruik of de onderste beschermkap perfect sluit. Gebruik de zaag niet als de onderste beschermkap niet vrij kan bewegen en niet onmiddellijk sluit. Klem of bind de onderste beschermkap nooit in geopende positie vast.** Als u de zaag per ongeluk laat vallen, kan de onderste beschermkap verbuigen. Open de beschermkap met de terugtrekhandel en zorg ervoor dat deze vrij kan bewegen en bij alle zaaghoeken en zaagdieptes het zaagblad of andere onderdelen niet aanraakt.
- b) **Controleer de werking van de veren van de onderste beschermkap. Laat de zaag vóór gebruik nakijken als de onderste beschermkap en de veren niet correct werken.** Door beschadigde onderdelen, kleverige aanslag of spaanophopingen kan de onderste beschermkap vertraagd werken.
- c) **Open de onderste beschermkap alleen met de hand bij bijzondere zaagsnedes, zoals "invalwerk en hoeksnedes".** Open de onderste beschermkap met de terugtrekhandel en laat deze los zodra het zaagblad het werkstuk raakt. Bij alle andere zaagwerkzaamheden moet de onderste beschermkap automatisch werken.
- d) **Leg de zaag niet op de werkbank of op de vloer zonder dat de onderste beschermkap het zaagblad bedekt.** Een onbeschermd, na draaiend zaagblad beweegt de zaag tegen de snijrichting in en zaagt alles wat in de weg zit. Houd daarbij rekening met de nalooptijd van het zaagblad.

Veiligheidsvoorschriften voor opladers

- Dit apparaat mag worden gebruikt door kinderen vanaf 8 jaar en door personen met beperkte fysieke, zintuiglijke of geestelijke vermogens of gebrek aan ervaring of kennis, mits ze onder toezicht staan of over het veilige gebruik van het apparaat zijn geïnstrueerd en de daaruit voortkomende gevaren hebben begrepen. Kinderen mogen niet met het apparaat spelen. Kinderen mogen zonder toezicht geen reiniging en gebruikersonderhoud uitvoeren.
- Wanneer het netsnoer van dit apparaat beschadigd raakt, moet het worden vervangen door de fabrikant of de klantendienst van de fabrikant of een persoon met vergelijkbare kwalificaties, om risico's te vermijden.



De oplader is alleen geschikt voor gebruik binnenshuis.

⚠ WAARSCHUWING!

- ▶ Met deze oplader kunnen alleen de volgende accu's worden opgeladen: PAP 20 A1/PAP 20 A2/PAP 20 A3.
- ▶ Een actuele lijst met compatibele accu's is te vinden op www.lidl.de/akku.

⚠ WAARSCHUWING!

- Gebruik het apparaat niet wanneer de kabel, het netsnoer of de stekker beschadigd is. Beschadigde netsnoeren kunnen levensgevaarlijk zijn vanwege elektrische schok.

Aanvullende aanwijzingen:

- Gebruik geen slijpschijven.
- Gebruik alleen zaagbladen met een diameter die in overeenstemming is met de aanduidingen op de zaag.
- Gebruik het juiste zaagblad voor het te zagen materiaal.
- Gebruik uitsluitend zaagbladen met een vermeld toerental dat gelijk of groter is dan het op het elektrische gereedschap vermelde toerental.
- Zaagbladen die voorzien zijn voor het zagen van hout of gelijksoortige materialen, moeten voldoen aan EN 847-1.
- Voorkom bij het zagen van kunststof dat de kunststof smelt.
- Draag tijdens het zagen een stofmasker.
- Gebruik uitsluitend aanbevolen zaagbladen.
- Draag altijd gehoorbescherming!

Veiligheidsvoorschriften voor cirkelzaagbladen



Draag veiligheidshandschoenen!



Draag een mondkapje!



Draag een veiligheidsbril!



Draag gehoorbescherming!



VOORZICHTIG! EXPLOSIEGEVAAR!
Laad niet-oplaadbare accu's nooit op.

Originele accessoires/hulpapparatuur

- Gebruik alleen accessoires en hulpstukken die vermeld staan in de gebruiksaanwijzing resp. waarvan gebruik compatibel is met het apparaat.

⚠ WAARSCHUWING!

- Gebruik geen accessoires die niet door PARKSIDE worden aanbevolen. Dit kan elektrische schokken en brand veroorzaken.



WAARSCHUWING! Beveilig uzelf tegen laserstraling:



LASER
2



P max.: < 1 mW • λ: 650 nm • EN 60825-1:2014

Kijk niet rechtstreeks in de laserstraal resp. in de opening waaruit de laserstraal komt.



WAARSCHUWING!

- ▶ Het bekijken van de laseruitgang met optische instrumenten (bijv. een loep, vergrootglazen e.a.) kan oogletsel veroorzaken.
- ▶ Voorzichtig! Als andere dan de hier opgegeven voorzieningen voor bediening of uitlijning worden gebruikt of andere procedures worden uitgevoerd, kan dit resulteren in gevaarlijke stralingsinvloeden.

- Richt de laserstraal nooit op reflecterende vlakken, personen of dieren. Kortstondig visueel contact met de laserstraal kan al oogletsel veroorzaken.



VOORZICHTIG!

Als andere dan de hier vermelde bedienings- of instelvoorzieningen worden gebruikt of andere procedures uitgevoerd, kan dit resulteren in gevaarlijke blootstelling aan straling.

Vóór de ingebruikname

Accupack opladen (zie afb. C)



VOORZICHTIG!

- ▶ Trek altijd de stekker uit het stopcontact voordat u het accupack **6** uit de oplader **27** haalt of daarop plaatst.

OPMERKING

- ▶ Laad het accupack nooit op als de omgevingstemperatuur lager is dan 10 °C of hoger is dan 40 °C. Als een lithium-ionaccu langere tijd moet worden opgeslagen, moet de laadtoestand periodiek worden gecontroleerd. De optimale laadtoestand ligt tussen 50% en 80%. De accu moet worden opgeslagen in een koele, droge omgeving met een temperatuur tussen 0 °C en 50 °C.

- ◆ Plaats het accupack **6** op de snellader **27** (zie afb. C).
- ◆ Steek de stekker in het stopcontact. De rode controle-LED **23** brandt.
- ◆ De groene controle-LED **29** geeft aan dat het opladen is voltooid en dat het accupack **6** klaar is voor gebruik.



LET OP!

- ◆ Als het rode indicatorlampje **23** knippert, dan is het accupack **6** oververhit en kan het niet worden opgeladen.
- ◆ Als het rode en het groene indicatorlampje **23** **29** tegelijkertijd knipperen, dan is het accupack **6** defect.
- ◆ Schuif het accupack **6** in het apparaat.
- Laad een accupack nooit onmiddellijk na de snellaadprocedure voor de tweede keer op. Het accupack kan oververhit raken, wat de levensduur van de accu reduceert.
- ◆ Schakel de oplader **27** tussen twee opeenvolgende laadprocessen minstens 1,5 minuten uit. Haal daartoe de stekker uit het stopcontact.

Accupack in het apparaat plaatsen/ uit het apparaat nemen

Accupack plaatsen:

- ◆ Klik het accupack **6** vast in de handgreep.

Accupack uit het apparaat halen:

- ◆ Druk op de ontgrendelingsknop **4** en neem het accupack **6** uit het apparaat.

Toestand van de accu controleren

- ◆ Druk voor controle van de accutoestand op de toets Accutoestand **5** (zie afb. A). De toestand wordt op de accu-display-LED **5** als volgt aangegeven:
ROOD/ORANJE/GROEN = maximale lading
ROOD/ORANJE = middelhoge lading
ROOD = zwakke lading - accu opladen

Werking van de beschermkap controleren

- ◆ Trek de terugtrekhandel voor de beschermkap **22** tot aan de aanslag.

De beschermkap **19** moet zonder te klemmen kunnen bewegen en bij het loslaten van de terugtrekhandel voor de beschermkap **22** automatisch kunnen terugspringen in de beginstand.

Ingebruikname

Zaagblad monteren/vervangen

Vervang het zaagblad **23** alleen als u het accupack hebt verwijderd!

1. Stel de zaagdiepte (met behulp van de borgbout **7**) in op de kleinste mogelijke positie, 0 mm.
2. Zwenk de beschermkap **19** met behulp van de terugtrekhandel **22** terug en leg het apparaat neer.
3. Druk op de asvergrendeling **8** (tot deze vastklikt) en maak met de inbussleutel **25** de spanbout **21** los. Neem nu de spanbout **21** en de spanflens **20** van de as (zie ook afb. A).

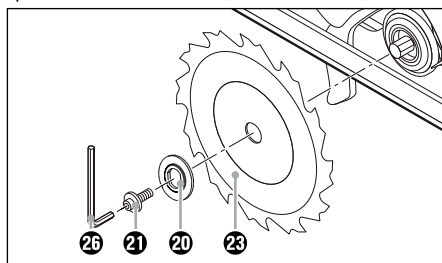

Afb. A: Zaagblad vervangen

4. Neem het zaagblad **23** van de as.
5. Monteer het zaagblad **23** in omgekeerde volgorde van de bovenstaande beschrijving.
6. Druk op de asvergrendeling **8** (tot deze vastklikt) en draai met de inbussleutel **25** de spanbout **21** vast.

WAARSCHUWING!

- De pijl op het zaagblad **23** moet overeenkomen met de pijl  die de draairichting aangeeft (looprichting, vermeld op de beschermkap **19**).

- Vergewis u ervan dat het zaagblad **23** geschikt is voor het toerental van het gereedschap.

Parallelaanslag

- ◆ Draai de vleugelbout **17** los en schuif de parallelaanslag **18** in de gleuf voor de parallelaanslag **10**.
- ◆ Stel de gewenste zaagbreedte in. Stel de gewenste zaagbreedte in met behulp van de schaal op de parallelaanslag **18** en de uitsparingen in de zool **9** (zie ook afb. B). De rechteruitsparing in de zool is voor een zaaghoek van 0°. De linkeruitsparing in de zool is voor een zaaghoek van 45°.

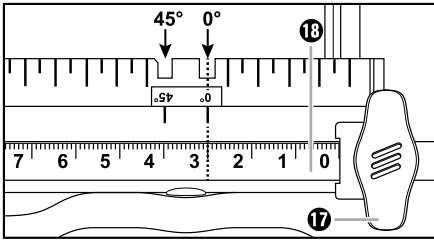

Afb. B: Zaagbreedte 3 cm

- ◆ Draai de vleugelbout **17** weer vast.

Spaanafzuiging aansluiten

- ◆ Steek de adapter voor de stofafzuiging **25** op de spaanuitworp **24**. Dit hangt af van de diameter van de stof- en spaanafzuiging.
- ◆ Sluit een goedgekeurde stof- en spaanafzuiging aan.

OPMERKING

- ▶ Bij het bewerken van hout of materialen waarbij stof vrijkomt dat de gezondheid in gevaar brengt, moet het apparaat worden aangesloten op een passend, goedgekeurd afzuigstelsysteem.

Bediening

In- en uitschakelen

Inschakelen:

- ◆ Druk de inschakelblokkering **1** naar links of rechts en houd deze ingedrukt.
- ◆ Druk op de aan-/uitknop **2**. Nadat de machine is gestart, kunt u de inschakelblokkering **1** weer loslaten.

Uitschakelen:

- ◆ Laat de aan-/uitknop **2** los.

Zaaghoek instellen

U kunt de zaaghoek instellen met behulp van de zaaghoekschaal **15**.

- Draai de vleugelbout **16** voor het instellen van de zaaghoek los. Stel op de schaal de gewenste hoek **15** in en draai de vleugelbout **16** weer vast.

Zaagdiepte instellen

OPMERKING

- ▶ Stel de zaagdiepte ca. 3 mm dieper in dan de dikte van het materiaal. Zo bereikt u een zuivere snede.

- ◆ Draai de borgbout **7** los, stel met behulp van de schaal voor de zaagdiepte **3** de gewenste zaagdiepte in en draai de borgbout **7** weer vast.

Hanteren van de handcirkelzaag

1. Schakel het apparaat – zoals beschreven bij “In- en uitschakelen” – in en plaats het met de voorkant van de zool **9** op het materiaal.
2. Lijn de machine uit met de parallelaanslag **18** of met een getekende lijn.
3. Houd de machine met beide handen aan de grepen vast en zaag met matige druk.

Laser in- en uitschakelen

Inschakelen:

- ◆ Druk op de aan-/uitknop van de laser **11**  .

Uitschakelen:

- ◆ Druk op de aan-/uitknop van de laser **11**  .

Tips en trucs

- Het splinteren van de zaagkant bij kwetsbare oppervlakken, bijv. gecoate spaanplaten of deuren, voorkomt u door afplaktape op de zaaglijn te plakken. Dit heeft als bijkomend voordeel dat op de afplaktape beter kan worden afgetekend dan op een glad oppervlak. Een nog efficiëntere manier om te voorkomen dat de zaagkant splintert, is een dun stuk hout vastzetten op het te zagen materiaal en dat meezagen.

Onderhoud en reiniging



WAARSCHUWING! LETSELGEVAAR!
Schakel het apparaat voorafgaand aan alle werkzaamheden aan het apparaat uit en haal de accu eruit.

De accuhandcirkelzaag is onderhoudsvrij.

- Het apparaat moet altijd schoon, droog en vrij van olie of smeervet zijn.
- Er mogen geen vloeistoffen in het apparaat terechtkomen.
- Gebruik voor het schoonmaken van de behuizing een droge doek. Gebruik nooit benzine, oplosmiddelen of schoonmaakmiddelen die kunststof aantasten.
- De beschermkap moet altijd vrij kunnen bewegen en zelfstandig kunnen sluiten. Houd het bewegingsbereik van de beschermkap daarom altijd schoon. Verwijder stof en spanen met behulp van een kwastje of perslucht.
- Als een lithium-ionaccu langere tijd moet worden opgeslagen, moet de laadtoestand periodiek worden gecontroleerd. De optimale laadtoestand ligt tussen 50% en 80%. Het optimale opslagklimaat is koel en droog.

OPMERKING

- Niet-vermelde reserveonderdelen (zoals accu, oplader) kunt u bestellen via onze service-hotline.

Afvoeren



De verpakking bestaat uit milieuvriendelijke materialen, die u via de plaatselijke recyclepunten kunt afvoeren.



Deponeer elektrisch gereedschap niet bij het huisvuil!

Conform de Europese richtlijn 2012/19/EU moet afgedankt elektrisch gereedschap gescheiden worden ingezameld en op een milieuvriendelijke wijze worden gerecycled.



Deponeer accu's niet bij het huisvuil!

Defecte of afgedankte accu's moeten conform Richtlijn 2006/66/EC worden gerecycled. Lever het accupack en/of het apparaat in bij de hiervoor bestemde inzamelpunten.

Over afvoermogelijkheden voor afgedankt elektrisch gereedschap/een afgedankt accupack kunt u informatie opvragen bij uw gemeentereiniging.



Voer de verpakking af conform de milieuvoorschriften. Let op de aanduiding op de verschillende verpakkingsmaterialen en voer ze zo nodig gescheiden af. De verpakkingsmaterialen zijn voorzien van afkortingen (a) en cijfers (b) met de volgende betekenis: 1-7: kunststoffen, 20-22: papier en karton, 80-98: composietmaterialen



Mogelijkheden voor het afvoeren van het afgedankte product vindt u bij uw gemeente.



Het product is recycleerbaar; er is een uitgebreide producentenverantwoordelijkheid op van toepassing en het afval wordt gescheiden ingezameld.

Garantie van Kompernaß Handels GmbH

Geachte klant,

U hebt op dit apparaat 3 jaar garantie vanaf de aankoopdatum. In geval van gebreken in dit product hebt u wettelijke rechten tegenover de verkoper van het product. Deze wettelijke rechten worden door onze hierna beschreven garantie niet beperkt.

Garantievoorwaarden

De garantieperiode geldt vanaf de datum van aankoop. Bewaar de kassabon zorgvuldig. U hebt hem nodig als bewijs van aankoop.

Als er binnen drie jaar vanaf de aankoopdatum van dit product een materiaal- of fabricagefout optreedt, wordt - naar onze keuze - het product door ons kosteloos gerepareerd of vervangen of wordt de koopprijs terugbetaald. Voorwaarde voor deze garantie is dat het defecte apparaat en het aankoopbewijs (kassabon) binnen de termijn van drie jaar worden overlegd en dat kort wordt omschreven waaruit het gebrek bestaat en wanneer het is opgetreden.

Wanneer het defect door onze garantie wordt gedekt, krijgt u het gerepareerde product of een nieuw product retour. Met de reparatie of vervanging van het product begint er geen nieuwe garantieperiode.

Garantieperiode en wettelijke aanspraken bij gebreken

De garantieperiode wordt door deze waarborg niet verlengd. Dat geldt ook voor vervangen en gerepareerde onderdelen. Eventueel al bij aankoop aanwezige schade en gebreken moeten meteen na het uitpakken worden gemeld. Voor reparaties na afloop van de garantieperiode worden kosten in rekening gebracht.

Garantieomvang

Het apparaat is op basis van strenge kwaliteitsnormen met de grootst mogelijke zorg vervaardigd en voorafgaand aan de levering nauwkeurig gecontroleerd.

De garantie geldt voor materiaal- of fabricagefouten. Deze garantie geldt niet voor productonderdelen die onderhevig zijn aan normale slijtage en die daarom als slijtonderdelen worden beschouwd, of voor schade aan breekbare onderdelen zoals schakelaars, accu's of onderdelen die van glas zijn gemaakt.

Deze garantie vervalt wanneer het product is beschadigd, ondeskundig is gebruikt of is gerepareerd. Voor deskundig gebruik van het product moeten alle in de gebruiksaanwijzing beschreven aanwijzingen precies worden opgevolgd. Gebruiksdoeleinden en handelingen die in de gebruiksaanwijzing worden afgeraden of waarvoor wordt gewaarschuwd, moeten beslist worden vermeden.

Het product is uitsluitend bestemd voor privégebruik en niet voor bedrijfsmatige doeleinden. Bij verkeerd gebruik en ondeskundige behandeling, bij gebruik van geweld en bij reparaties die niet door ons erkend servicefiliaal zijn uitgevoerd, vervalt de garantie.

Afhandeling bij een garantiekwestie

Voor een snelle afhandeling van uw aanvraag neemt u de volgende aanwijzingen in acht:

- Houd voor alle aanvragen de kassabon en het artikelnummer (bijv. IAN 12345) als aankoopbewijs bij de hand.
- Het artikelnummer vindt u op het typeplaatje van het product, op het product gegraveerd, op de titelpagina van de gebruiksaanwijzing (linksonder) of op de sticker op de achter- of onderkant van het product.
- Als er fouten in de werking of andere gebreken optreden, neemt u eerst contact op met de hierna genoemde serviceafdeling, **telefonisch** of **via e-mail**.
- Een als defect geregistreerd product kunt u dan zonder portokosten naar het aan u doorgegeven serviceadres sturen. Voeg het aankoopbewijs (kassabon) bij en vermeld waaruit het gebrek bestaat en wanneer het is opgetreden.



Op www.lidl-service.com kunt u deze en vele andere handleidingen, productvideo's en installatiesoftware downloaden.

Met deze QR-code gaat u direct naar de website van Lidl Service (www.lidl-service.com) en kunt u met het invoeren van het artikelnummer (IAN) 123456 de gebruiksaanwijzing openen.

Service

⚠ WAARSCHUWING!

- ▶ Laat uw apparaten door het servicepunt of een elektricien repareren, en uitsluitend met originele vervangingsonderdelen. Op die manier blijft de veiligheid van het apparaat gewaarborgd.
- ▶ Laat de stekker of het snoer altijd vervangen door de fabrikant van het apparaat of diens klantenservice. Op die manier blijft de veiligheid van het apparaat gewaarborgd.

Ⓝ Service Nederland

Tel.: 0900 0400223 (0,10 EUR/Min.)
E-Mail: kompernass@lidl.nl

Ⓝ Service België

Tel.: 070 270 171 (0,15 EUR/Min.)
E-Mail: kompernass@lidl.be

IAN 326393_1904

Importeur

Let op: het volgende adres is geen serviceadres. Neem eerst contact op met het opgegeven serviceadres.

KOMPERNASS HANDELS GMBH
BURGSTRASSE 21
44867 BOCHUM
DUITSLAND
www.kompernass.com

Vertaling van de oorspronkelijke conformiteitsverklaring

Wij, KOMPERNASS HANDELS GMBH, documentverantwoordelijke persoon: de heer Semi Uguzlu, BURGSTR. 21, 44867 BOCHUM, DUITSLAND, verklaren hierbij dat dit product voldoet aan de volgende normen, normatieve documenten en EU-richtlijnen:

Machinerichtlijn

(2006/42/EC)

EU-laagspanningsrichtlijn

(2014/35/EU) (alleen oplader)

Elektromagnetische compatibiliteit

(2014/30/EU)

RoHS-richtlijn

(2011/65/EU)*

*De volledige verantwoordelijkheid voor het afgeven van deze conformiteitsverklaring ligt bij de fabrikant. Het hierboven beschreven object van de verklaring voldoet aan de voorschriften van de Richtlijn 2011/65/EU van het Europees Parlement en de Raad van 8 juni 2011 aangaande de beperking van het gebruik van bepaalde gevaarlijke stoffen in elektrische en elektronische apparaten.

Toegepaste geharmoniseerde normen:

EN 62841-1:2015

EN 62841-2-5:2014

EN 55014-1:2006+A1+A2

EN 55014-1:2017

EN 55014-2:2015

EN 60335-1:2012/A13:2017

EN 60335-2-29:2004/A2:2010

EN 62233:2008

EN 61000-3-2:2014

EN 61000-3-3:2013

EN 60825-1:2014

EN 50581:2012

Typeaanduiding van het apparaat: Accuhandcirkelzaag PHKSA 20-Li A2

Productiejaar: 08-2019

Serienummer: IAN 326393_1904

Bochum, 20-08-2019



Semi Uguzlu

- Kwaliteitsmanager -

Technische wijzigingen vanwege verdere ontwikkeling voorbehouden.

Vervangende accu bestellen

Wanneer u voor uw apparaat een vervangende accu wilt bestellen, kunt u dit eenvoudig op internet regelen, op www.kompennass.com, of telefonisch afhandelen.

Dit artikel kan vanwege de beperkte voorraad na korte tijd uitverkocht zijn.



OPMERKING

- In sommige landen is het online bestellen van vervangingsonderdelen niet mogelijk. Neem in dat geval contact op met de service-hotline.

Telefonische bestelling

NL Service Nederland
Tel.: 0900 0400223 (0,10 EUR/Min.)

BE Service België
Tel.: 070 270 171 (0,15 EUR/Min.)

Voor een snelle verwerking van uw bestelling dient u voor alle aanvragen het artikelnummer (bijv. IAN 326393) van het apparaat bij de hand te hebben. Het artikelnummer vindt u op het typeplaatje van het apparaat of op de titelpagina van deze gebruiksaanwijzing.

Spis treści

| | |
|--|-----------|
| Wstęp | 68 |
| Użytkowanie zgodne z przeznaczeniem | 68 |
| Wyposażenie | 68 |
| Zakres dostawy | 68 |
| Dane techniczne | 68 |
| Ogólne wskazówki bezpieczeństwa dla elektronarzędzi | 69 |
| 1. Bezpieczeństwo na stanowisku pracy | 70 |
| 2. Bezpieczeństwo elektryczne | 70 |
| 3. Bezpieczeństwo osób | 70 |
| 4. Użytkowanie i obsługa elektronarzędzia | 71 |
| 5. Stosowanie i obsługa narzędzia akumulatorowego | 71 |
| 6. Serwis | 72 |
| Szczegółowe wskazówki bezpieczeństwa dotyczące ręcznej pilarki tarczowej | 72 |
| Zasady bezpieczeństwa użycia ładowarek | 74 |
| Wskazówki dotyczące bezpieczeństwa przy używaniu tarcz pilarskich | 75 |
| Oryginalne akcesoria i urządzenia dodatkowe | 75 |
| Przed uruchomieniem | 75 |
| Naładuj akumulator (patrz rys. C) | 75 |
| Wkładanie/wyjmowanie akumulatora z urządzenia | 76 |
| Sprawdzanie stanu naładowania akumulatora | 76 |
| Sprawdzenie działania osłony | 76 |
| Uruchomienie | 76 |
| Montaż/wymiana tarczy pilarskiej | 76 |
| Ogranicznik równoległy | 77 |
| Podłączanie odciążu wiórów | 77 |
| Obsługa | 77 |
| Włączanie i wyłączanie | 77 |
| Ustawianie kąta cięcia | 77 |
| Ustawianie głębokości cięcia | 77 |
| Obsługa ręcznej pilarki tarczowej | 77 |
| Włączanie i wyłączanie lasera | 77 |
| Wskazówki i porady | 78 |
| Konserwacja i czyszczenie | 78 |
| Utylizacja | 78 |
| Gwarancja Kompernaß Handels GmbH | 79 |
| Serwis | 80 |
| Importer | 80 |
| Tłumaczenie oryginalnej deklaracji zgodności | 81 |
| Zamawianie dodatkowego akumulatora | 82 |
| Zamawianie telefoniczne | 82 |

Wstęp

Gratulujemy zakupu nowego urządzenia. Wybrany produkt charakteryzuje się wysoką jakością. Instrukcja obsługi stanowi część niniejszego produktu. Zawiera ona ważne informacje na temat bezpieczeństwa, użytkowania i utylizacji. Przed rozpoczęciem użytkowania produktu należy zapoznać się ze wszystkimi informacjami dotyczącymi obsługi i bezpieczeństwa. Produkt należy użytkować wyłącznie zgodnie z zamieszczonym tu opisem oraz w podanym zakresie zastosowań. W przypadku przekazania urządzenia osobie trzeciej należy dołączyć do niego również całą dokumentację.

Użytkowanie zgodnie z przeznaczeniem

Ręczna pilarka tarczowa (zwana w dalszym ciągu „urządzenie”) jest przeznaczona do cięcia wzdłużnie i poprzecznego oraz ukosowego w stałym kontakcie drewna litego, płyt wiórowych, tworzyw sztucznych oraz lekkich materiałów budowlanych. Stosowanie urządzenia do innych celów lub dokonywanie jego modyfikacji uznaje się za niezgodne z jego przeznaczeniem i stwarza poważne ryzyko wypadków. Urządzenie nie jest przeznaczone do użytku komercyjnego.

Wyposażenie

Rysunek A:

- 1 Blokada włączania
- 2 Włacznik/wyłącznik
- 3 Skala głębokości cięcia
- 4 Przycisk odblokowania akumulatora
- 5 Przycisk stanu naładowania akumulatora / dioda gotowości akumulatora
- 6 Akumulator*
- 7 Śruba ustalająca
- 8 Blokada wrzeczona
- 9 Płyta podstawy
- 10 Mocowanie ogranicznika równoległego

Rysunek B:

- 11 Włacznik/wyłącznik 
- 12 Uchwyt dodatkowy
- 13 Tabliczka ostrzeżenia o laserze

- 14 Otwór wylotowy promienia lasera
- 15 Skala kąta cięcia
- 16 Śruba motylkowa do ustalania kąta cięcia
- 17 Śruba motylkowa do ogranicznika równoległego
- 18 Ogranicznik równoległy
- 19 Osłona
- 20 Kołnierz mocujący
- 21 Śruba mocująca
- 22 Dźwignia odciągania osłony
- 23 Tarcza pilarska
- 24 Wyrzut wiórów
- 25 Adapter do odciągu wiórów
- 26 Klucz imbusowy

Rysunek C:

- 27 Ładowarka*
- 28 Czerwona kontrolka LED
- 29 Zielona kontrolka LED

Zakres dostawy

- 1 akumulatorowa piła ręczna
- 1 ogranicznik równoległy
- 1 adapter do odciągu wiórów
- 1 klucz imbusowy
- 1 tarcza pilarska (zamontowana)
- 1 instrukcja obsługi

Dane techniczne

Akumulatorowa piła ręczna: PHKSA 20-Li A2

Napięcie znamionowe: 20 V \equiv (prąd stały)

Znamionowa prędkość obrotowa na biegu jałowym: n_0 3800 min⁻¹

Tarcza pilarska: 1 x Ø 150 mm x

Ø 16 mm, 18 zębów



Maks. głębokość cięcia: przy 0°: 48 mm
Przy 45°: 36 mm



Akumulatora: PAP 20 A1 *

| | |
|----------------------|----------------------------|
| Typ: | litowy |
| Napięcie znamionowe: | 20 V \equiv (prąd stały) |
| Pojemność: | 2 Ah |
| Ogniwa: | 5 |

Ładowarkę: PLG 20 A1 *

Wejście:

Napięcie znamionowe: 230 - 240 V \sim , 50 Hz
(prąd przemienny)

Znamionowy pobór mocy: 65 W

Bezpiecznik (wewnętrzny): 3,15 A  T3,15A

Wyjście:

Napięcie znamionowe: 21,5 V \equiv (prąd stały)

Prąd znamionowy: 2,4 A

Czas ładowania: ok. 60 min

Klasa ochrony: II/
(podwójna izolacja)

* BATERIA I ŁADOWARKA NIE SĄ
DOSTARCZANE

Wartość emisji hałasu:

Wartość pomiarowa hałasu określona zgodnie z normą EN 62841. Korygowany współczynnikiem A poziom hałasu elektronarzędzia wynosi z reguły:

Poziom ciśnienia akustycznego: $L_{PA} = 74,3$ dB (A)

Niepewność pomiarów: $K_{PA} = 3$ dB

Poziom mocy akustycznej: $L_{WA} = 85,3$ dB (A)

Niepewność pomiaru K: $K_{WA} = 3$ dB

Nosić ochronniki słuchu!

Wartość emisji drgań:

Całkowite wartości drgań (suma wektorów trzech kierunków) ustalone zgodnie z normą EN 62841:

Piłowanie drewna = $5,33$ m/s²

Niepewność pomiarów K = $1,5$ m/s²

WSKAZÓWKA

- ▶ Podane w tej instrukcji łączne wartości drgań oraz wartości emisji hałasu zostały zmierzone znormalizowaną metodą pomiaru i mogą zostać wykorzystane do porównania jednego elektronarzędzia z innym.
- ▶ Podane łączne wartości drgań oraz podane wartości emisji hałasu mogą posłużyć także do wstępnej oceny stopnia narażenia.

OSTRZEŻENIE!

- ▶ Emisje drgań i hałasu mogą w czasie korzystania z elektronarzędzia różnić się od wskazanych wartości, zależnie od sposobu użytkowania elektronarzędzia, a w szczególności od rodzaju przedmiotu obrabianego.
- ▶ Należy starać się, aby obciążenie było jak najmniejsze. Przykładowe środki ograniczające narażenie na wibracje obejmują noszenie rękawic w trakcie korzystania z narzędzia i ograniczenie czasu pracy. Należy przy tym uwzględnić wszystkie części cyklu pracy (na przykład czas, przez jaki elektronarzędzie pozostaje wyłączone oraz takie, w których jest ono wprawdzie włączone, ale pracuje bez obciążenia).



Ogólne wskazówki bezpieczeństwa dla elektronarzędzi

OSTRZEŻENIE!

- ▶ Przeczytaj wszystkie wskazówki bezpieczeństwa, instrukcje, zapoznaj się z ilustracjami oraz danymi technicznymi dotyczącymi tego elektronarzędzia. Nieprzestrzeganie poniższych instrukcji może być przyczyną porażenia prądem elektrycznym, pożaru i/lub ciężkich obrażeń ciała.

Wszystkie wskazówki bezpieczeństwa oraz instrukcje należy zachować do późniejszego wykorzystania.

Użyte we wskazówkach bezpieczeństwa pojęcie „elektonarzędzie” dotyczy narzędzi elektrycznych zasilanych z sieci (przez kabel sieciowy) oraz narzędzi elektrycznych zasilanych akumulatorami (bez kabla sieciowego).

1. Bezpieczeństwo na stanowisku pracy

- a) Stanowisko pracy należy utrzymywać w czystości i dbać o jego dobre oświetlenie. Nieporządek i niedostateczne oświetlenie mogą doprowadzić do różnych wypadków.
- b) Nigdy nie używaj elektronarzędzia w otoczeniu zagrożonym wybuchem, w którym znajdują się łatwopalne ciecze, gazy lub pyły. Elektronarzędzia wytwarzają iskry, które mogą spowodować zapłon pyłu lub oparów.
- c) W czasie użytkowania elektronarzędzia zwróć uwagę na to, aby w pobliżu nie przebywały dzieci ani żadne inne osoby. W przypadku odwrócenia uwagi od pracy możesz stracić kontrolę nad elektronarzędziem.

2. Bezpieczeństwo elektryczne

- a) Wtyk przyłączeniowy elektronarzędzia musi pasować do gniazda zasilania. Dokonywanie zmian we wtyku jest zabronione. Nigdy nie używaj adapterów wtyków w połączeniu z elektronarzędziami mającymi uziemienie. Oryginalne wtyki oraz pasujące gniazda wtykowe zmniejszają ryzyko porażenia prądem elektrycznym.
- b) Unikaj kontaktu z uziemionymi powierzchniami, takimi jak rury, grzejniki, kuchenki lub lodówki. Zetknięcie się z uziemionym przedmiotem zwiększa ryzyko porażenia prądem elektrycznym.
- c) Nigdy nie narażaj elektronarzędzia na działanie deszczu lub wilgoci. Przedostanie się wody do wnętrza elektronarzędzia zwiększa ryzyko porażenia prądem elektrycznym.
- d) Nigdy nie chwytaj za kabel zasilający, np. w celu przeniesienia bądź zawieszenia elektronarzędzia lub wyciągnięcia wtyku z gniazda zasilania. Chronь kabel zasilający przed źródłami gorąca, olejem, ostrymi narzędziami lub poruszającymi się częściami urządzenia. Uszkodzone lub poplątane kable zasilające zwiększają ryzyko porażenia prądem elektrycznym.

- e) Podczas pracy z elektronarzędziem na zewnątrz stosuj wyłącznie przedłużacze, które są dopuszczone również do użytku na zewnątrz pomieszczeń. Stosowanie przedłużacza przystosowanego do pracy na zewnątrz pomieszczeń zmniejsza ryzyko porażenia prądem elektrycznym.
- f) Jeśli nie da się uniknąć pracy z elektronarzędziem w wilgotnym otoczeniu, zastosuj wyłącznik różnicowo-prądowy. Zastosowanie wyłącznika różnicowo-prądowego zmniejsza ryzyko porażenia prądem elektrycznym.

3. Bezpieczeństwo osób

- a) Zawsze zachowuj ostrożność i uważaj na to, co robisz. Praca z elektronarzędziem wymaga także zachowania zasad zdrowego rozsądku. Nie korzystaj z elektronarzędzia w przypadku przemęczenia, bycia pod wpływem narkotyków, alkoholu lub leków. Nawet chwila nieuwagi podczas korzystania z elektronarzędzia może spowodować poważne obrażenia ciała.
- b) Noś środki ochrony indywidualnej i obowiązkowo okulary ochronne. Noszenie środków ochrony indywidualnej, np. maski przeciwpyłowej, antypoślizgowego obuwia roboczego, kasku lub ochronników słuchu - w zależności od rodzaju i zastosowania elektronarzędzia - zmniejsza ryzyko odniesienia obrażeń.
- c) Unikaj sytuacji prowadzących do przypadkowego uruchomienia urządzenia. Przed podłączeniem do zasilania sieciowego i/lub akumulatora, przed chwyceniem lub przeniesieniem elektronarzędzia upewnij się, że elektronarzędzie jest wyłączone. Trzymanie palca na wyłączniku w trakcie przenoszenia elektronarzędzia lub podłączenie elektronarzędzia do zasilania z wciśniętym już wyłącznikiem może doprowadzić do wypadku.
- d) Przed włączeniem elektronarzędzia usuń wszystkie przyrządy regulacyjne lub klucze. Narzędzie lub klucz pozostawiony w obracającej się części elektronarzędzia może spowodować obrażenia ciała.

- e) Unikaj nienaturalnej postawy ciała. Zadbaj o utrzymanie stabilnej postawy i przez cały czas utrzymuj równowagę. Dzięki temu będzie można lepiej kontrolować elektronarzędzie w przypadku nieoczekiwanych sytuacji.
 - f) Noś odpowiednią odzież. Nie zakładaj luźnych ubrań ani biżuterii. Włosy, odzież i odzież trzymaj z dala od ruchomych części urządzenia. Ruchome części urządzenia mogą pochwycić luźną, odstającą odzież, biżuterię lub długie włosy.
 - g) Jeżeli możliwe jest podłączenie odciągu i zbiornika pyłu, należy je podłączyć i używać ich w prawidłowy sposób. Zastosowanie odciągu pyłowego może zmniejszyć zagrożenia związane z zapyleniem.
 - h) Nie ulegaj złudnemu poczuciu bezpieczeństwa i nie ignoruj zasad bezpieczeństwa dla elektronarzędzi, nawet jeśli po wielokrotnym korzystaniu jesteś zaznajomiony z elektronarzędziami. Nieuwaga może w ciągu ułamków sekund stać się przyczyną poważnych obrażeń.
- e) Elektronarzędzia i narzędzia robocze wymagają starannej pielęgnacji. Sprawdź, czy ruchome elementy działają prawidłowo i nie blokują się, czy żaden z elementów nie pękł lub nie jest uszkodzony w stopniu uniemożliwiającym prawidłowe działanie elektronarzędzia. Przed zastosowaniem elektronarzędzia zleć naprawę uszkodzonych części. Przyczyną wielu wypadków z elektronarzędziami jest ich niewłaściwa konserwacja.
 - f) Dbaj o to, aby narzędzia skrawające były ostre i czyste. Zadbane narzędzia skrawające z ostrymi ostrzami rzadziej się blokują i pozwalają się lepiej prowadzić.
 - g) Korzystaj z elektronarzędzia, narzędzi roboczych itd. zgodnie z niniejszymi instrukcjami. Uwzględnij przy tym warunki pracy i wykonywaną czynność. Używanie elektronarzędzi do celów innych niż przewiduje to ich przeznaczenie może doprowadzić do niebezpiecznych sytuacji.
 - h) Uchwyty i powierzchnie uchwytów utrzymuj w czystości, w stanie suchym, wolne od olejów i smarów. Śliskie uchwyty i powierzchnie uchwytów nie dają gwarancji bezpiecznej obsługi i kontroli elektronarzędzia w trudnych do przewidzenia sytuacjach.

4. Użytkowanie i obsługa elektronarzędzia

- a) Nie przeciążaj elektronarzędzia. Elektronarzędzia używaj zawsze do ściśle określonego zakresu użytkowania. Z odpowiednim elektronarzędziem pracuje się lepiej i bezpieczniej w podanym zakresie mocy.
- b) Nie używaj elektronarzędzia z uszkodzonym wyłącznikiem. Elektronarzędzie, którego nie można włączyć ani wyłączyć, stanowi zagrożenie i musi zostać niezwłocznie przekazane do naprawy.
- c) Przed dokonaniem ustawień elektronarzędzia, wymianą narzędzi roboczych lub odłożeniem elektronarzędzia na bok wyciągnij wtyk z gniazda zasilania i/lub wyjmij akumulator. Ten środek ostrożności uniemożliwi przypadkowe uruchomienie elektronarzędzia.
- d) Nieużywane elektronarzędzia przechowuj w miejscu niedostępnym dla dzieci. Nie pozwalaj na używanie elektronarzędzia przez osoby, które nie wiedzą, jak się z nim obchodzić lub nie przeczytały niniejszych instrukcji. Elektronarzędzia w rękach niepowołanych osób stanowią duże zagrożenie.

5. Stosowanie i obsługa narzędzia akumulatorowego

- a) Akumulatory ładuj wyłącznie za pomocą ładowarek zalecanych przez producenta. Używanie ładowarki do ładowania akumulatorów innych niż te, do których jest ona przewidziana, stwarza zagrożenie pożarowe.
- b) Stosuj zawsze akumulatory przewidziane do określonego elektronarzędzia. Używanie innych akumulatorów może doprowadzić do obrażeń i niebezpieczeństwa pożaru.
- c) Nieużywany akumulator przechowuj z dala od spinaczy biurowych, monet, kluczy, gwoździ, śrub lub innych drobnych metalowych przedmiotów, które mogłyby powodować zwarcie styków. Zwarcie między stykami akumulatora może spowodować oparzenia lub pożar.

- d) Przy nieprawidłowym użytkowaniu z akumulatora może wydostać się ciecz. Unikaj kontaktu z tą cieczą. W razie przypadkowego kontaktu zmyj wodą. W przypadku przedostania się cieczy do oczu skorzystaj dodatkowo z pomocy lekarza. Wydostająca się z akumulatora ciecz może powodować podrażnienia skóry lub poparzenia.
- e) Nie wolno używać uszkodzonego lub zmodyfikowanego akumulatora. Uszkodzone lub zmodyfikowane akumulatory mogą zachowywać się nieprzewidywalnie i doprowadzić do pożaru, eksplozji lub obrażeń.
- f) Nie wystawiaj akumulatora na działanie ognia lub wysokiej temperatury. Ogień lub temperatury powyżej 130°C (265°F) mogą spowodować wybuch.
- g) Przestrzegaj wszystkich instrukcji dotyczących ładowania i nie ładuj akumulatora lub narzędzia akumulatorowego poza wskazanym w instrukcji obszarem temperatur. Niewłaściwe ładowanie lub ładowanie poza dopuszczonym zakresem temperatur może spowodować zniszczenie akumulatora oraz zwiększyć zagrożenie pożarowe.



PRZESTROGA! NIEBEZPIECZEŃSTWO WYBUCHU! Nigdy nie ładuj baterii jednorazowych.



Chroń akumulator przed wysoką temperaturą, np. przed ciągłym działaniem promieni słonecznych, ognia, wody i wilgoci.



Niebezpieczeństwo eksplozji.



6. Serwis

- a) Naprawę elektronarzędzia powierzaj zawsze wykwalifikowanemu specjalście i używaj zawsze oryginalnych części zamiennych. Dzięki temu zapewnione jest bezpieczeństwo użytkownika elektronarzędzia.
- b) Nigdy nie wolno naprawiać uszkodzonych akumulatorów. Każda konserwacja akumulatorów powinna być przeprowadzana wyłącznie przez producenta lub autoryzowany punkt serwisowy.

Szczegółowe wskazówki bezpieczeństwa dotyczące ręcznej pilarki tarczowej

Wskazówki bezpieczeństwa dla wszystkich pilarek

Postępowanie podczas cięcia

- a)  **NIEBEZPIECZEŃSTWO!** Nie zbliżać dłoni do obszaru cięcia ani do tarczy pilarskiej. Drugą dłoń trzymaj zawsze uchwyt dodatkowy lub obudowę silnika. Gdy trzymasz pilarkę oburącz, nie jest możliwe zranienie dłoni przez tarczę pilarską.
- b) Nigdy nie sięgaj pod obrabiany przedmiot. Osłona nie chroni przed tarczą pilarską pod przedmiotem obrabianym.
- c) Dostosuj głębokość cięcia do grubości przedmiotu obrabianego. Pod przedmiotem obrabianym powinna być widoczna mniej niż pełna wysokość zęba tarczy pilarskiej.
- d) Nigdy nie trzymaj przedmiotu obrabianego w dłoni lub na kolanie. Zamocuj przedmiot obrabiany w stabilnym uchwycie. Poprawne mocowanie przedmiotu obrabianego jest ważne, by zminimalizować ryzyko kontaktu z ciałem, zakleszczenia się tarczy pilarskiej lub utraty kontroli nad urządzeniem.
- e) Podczas prac, w trakcie których elektronarzędzie może natrafić na ukryte przewody elektryczne lub na własny kabel zasilający, elektronarzędzie należy zawsze trzymać za izolowane uchwyty. Kontakt z przewodem pod napięciem sprawia, że także metalowe części narzędzia znajdują się pod napięciem, co może spowodować porażenie prądem elektrycznym.
- f) Podczas cięcia wzdłużnego należy zawsze stosować ogranicznik lub prowadnicę krawędzi. Poprawia to dokładność cięcia i zmniejsza ryzyko zakleszczenia się tarczy pilarskiej.
- g) Należy zawsze stosować tarczę pilarską odpowiedniego rozmiaru i z odpowiednim uchwytem mocującym (np. gwiazdzistym lub okrągłym). Tarcze pilarskie, które nie pasują do elementów montażowych pilarki, pracując nierówno i mogą prowadzić do utraty kontroli.

- h) Nigdy nie należy stosować uszkodzonych lub nieodpowiednich podkładek lub śrub do tarczy pilarskiej. Podkładki i śruby do tarczy pilarskiej zostały skonstruowane specjalnie do tej pilarki, dla optymalnej wydajności i bezpieczeństwa pracy.

Pozostałe wskazówki bezpieczeństwa dla wszystkich pilarek

Przyczyny odbicia i odpowiednie wskazówki bezpieczeństwa

- Odbicie to nagła reakcja na skutek zacięcia się lub zakleszczenia tarczy pilarskiej, ew. na skutek niewłaściwego rozwiedzenia zębów tarczy pilarskiej. Pilarka unosi się w niekontrolowany sposób i wyrwa się z przedmiotu obrabianego w kierunku operatora;
- gdy tarcza pilarska zatnie się lub zakleszczy w zamykającej się szczelinie, blokuje się, a siła silnika odrzuca pilarkę w kierunku operatora;
- gdy tarcza pilarska przekręci się w rzazie lub jest niewłaściwie ustawiona, zęby tylnej krawędzi tarczy pilarskiej mogą się zaciąć w przedmiocie obrabianym, na skutek czego tarcza pilarska unosi się w górę z rzazu, a pilarka odskakuje do tyłu w kierunku operatora.

Odbicie jest skutkiem nieodpowiedniego lub wadliwego użytkowania pilarki. Można mu zapobiec stosując odpowiednie, opisane poniżej środki bezpieczeństwa.

- a) Pilarkę należy mocno trzymać oburącz, a ramiona ustawić tak, by mogły przyjąć siłę odbicia. Należy zawsze stać obok tarczy pilarskiej; nigdy nie ustawiać się w jednej płaszczyźnie z tarczą pilarską. W razie odbicia pilarka może odskoczyć do tyłu, jednak dzięki odpowiednim środkom bezpieczeństwa operator jest w stanie opanować siły odbicia.
- b) Jeśli tarcza pilarska zakleszczy się lub przerwiesz pracę, wyłącz pilarkę i odczekaj, aż tarcza pilarska zatrzyma się w materiale. Nie próbuj wyjmować tarczy pilarskiej z materiału ani ciągnąć go do tyłu, zanim tarcza pilarska całkowicie się nie zatrzyma. W przeciwnym razie może dojść do odbicia. Ustal i usuń przyczynę zakleszczenia się tarczy pilarskiej w materiale.

- c) Jeśli chcesz ponownie uruchomić pilarkę, której tarcza pilarska znajduje się w materiale, ustaw tarczę pilarską centrycznie w rzazie i sprawdź, czy zęby tarczy pilarskiej nie zacięły się w materiale. Gdy tarcza pilarska zakleszczy się, może wyrwać się z materiału lub spowodować odbicie przy ponownym uruchomieniu pilarki.
- d) Duże płyty należy podierać, by zmniejszyć ryzyko odbicia przez zakleszczającą się tarczę pilarską. Duże płyty mogą wyginać się pod własnym ciężarem. Płyty muszą być podparte na obu końcach, w pobliżu rzazu, jak i na krawędzi.
- e) Nie używać tępych ani uszkodzonych tarcz pilarskich. Tarcze pilarskie z tępymi lub niewłaściwie ustawionymi zębami wytwarzają zbyt wąski rzaz i na skutek tego zwiększone tarcie, zakleszczenie się tarczy pilarskiej i odbicie.
- f) Przed rozpoczęciem cięcia dokręć elementy mocujące ustawień głębokości cięcia i kąta cięcia. Jeżeli te ustawienia zmienią się podczas cięcia, tarcza pilarska może się zakleszczyć i spowodować odbicie.
- g) Należy zachować szczególną ostrożność podczas cięcia w istniejących ścianach oraz innych miejscach o ograniczonej widoczności. Tarcza pilarska wcinająca się w materiał może zablokować się na ukrytych obiektach i spowodować odbicie.

Funkcja dolnej osłony

- a) Przed każdym użyciem należy sprawdzić, czy dolna osłona zamyka się poprawnie. Nie należy użytkować pilarki, jeśli dolna osłona nie porusza się swobodnie i nie zamyka się natychmiast. Nigdy nie należy zaciskać ani w inny sposób unieruchamiać dolnej osłony w pozycji otwartej. Jeżeli pilarka przypadkowo upadnie na podłoże, osłona może się wykrzywić. Należy wówczas otworzyć osłonę za pomocą dźwigni odciągania osłony i upewnić się, że porusza się ona swobodnie i nie styka się z tarczą pilarską ani innymi częściami przy żadnej głębokości ani przy żadnym kącie cięcia.

- b) Sprawdzić działanie sprężyny pod dolną osłoną. Jeżeli dolna osłona i sprężyna nie działają poprawnie, przed użyciem urządzenia należy poddać konserwacji. Uszkodzone części, kleiste osady lub nagromadzenie się wiórów mogą powodować, że dolna osłona działa z opóźnieniem.
- c) Dolną osłonę można otwierać ręcznie tylko przy szczególnych rodzajach cięcia, jak cięcie wgłębne i cięcie kątowe. „Cięcie wgłębne i cięcie kątowe”. Otworzyć dolną osłonę za pomocą dźwigni odciągającej i zwolnić ją, gdy tarcza pilarska zagłębi się w materiale. Przy wszystkich innych rodzajach cięcia dolna osłona powinna pracować automatycznie.
- d) Nie odkładać pilarki na stole ani na podłożu, jeżeli dolna osłona nie osłania tarczy pilarskiej. Nieosłonięta tarcza pilarska w trakcie dobiegu porusza pilarkę w kierunku przeciwnym do kierunku cięcia i tnje wszystko na swojej drodze. Należy przy tym pamiętać o czasie dobiegu tarczy pilarskiej.

Zasady bezpieczeństwa użycia ładowarek

- To urządzenie może być używane przez dzieci od 8. roku życia oraz przez osoby o zmniejszonych zdolnościach fizycznych, sensorycznych lub umysłowych lub też osoby nieposiadające odpowiedniego doświadczenia i/lub wiedzy, wyłącznie pod nadzorem lub po przeszkoleniu w zakresie bezpiecznego użytkowania urządzenia oraz potencjalnych zagrożeń. Dzieciom nie wolno bawić się urządzeniem. Dzieciom bez opieki osób dorosłych nie wolno czyścić ani konserwować urządzenia.

- W przypadku uszkodzenia kabla zasilającego należy zlecić jego wymianę producentowi, w punkcie serwisowym lub osobie posiadającej odpowiednie kwalifikacje. Dzięki temu unikniemy poważnych zagrożeń.



Ładowarka nadaje się tylko do użytku w zamkniętych pomieszczeniach.

! UWAGA!

- ▶ W tej ładowarce można ładować tylko następujące baterie: PAP 20 A1/PAP 20 A2 / PAP 20 A3.
- ▶ Aktualna lista zgodności akumulatorów znajduje się na stronie internetowej www.lidl.de/akku.

! OSTRZEŻENIE!

- Nie używać urządzenia z uszkodzonym kablem, kablem sieciowym lub wtyczką. Uszkodzone kable sieciowe mogą powodować niebezpieczeństwo śmiertelnego porażenia prądem elektrycznym.

Instrukcje uzupełniające:

- Nie stosować tarcz szlifierskich.
- Stosować tylko tarcze pilarskie o średnicach zgodnych z napisami na pilarce.
- Stosować tarcze pilarskie odpowiednie do obrabianego materiału.
- Stosować tylko tarcze pilarskie z oznaczeniem prędkości obrotowej, która musi być zgodna z prędkością obrotową podaną na elektronarzędziu lub wyższa od niej.
- Tarcze pilarskie przewidziane do cięcia drewna lub podobnych materiałów muszą być zgodne z normą EN 847-1.
- Podczas cięcia tworzyw sztucznych unikać topienia się tworzywa.
- Podczas cięcia nosić maskę przeciwpyłową.
- Stosować tylko zalecane tarcze pilarskie.
- Zawsze nosić ochronniki słuchu!

Wskazówki dotyczące bezpieczeństwa przy używaniu tarcz pilarskich



Nosić rękawice ochronne!



Stosować ochronę dróg oddechowych!



Nosić okulary ochronne!



Nosić ochronniki słuchu!



PRZESTROGA! NIEBEZPIECZEŃSTWO WYBUCHU! Nigdy nie ładuj baterii jednorazowych.

Oryginalne akcesoria i urządzenia dodatkowe

- Używaj wyłącznie akcesoriów i urządzeń dodatkowych, które zostały wymienione w instrukcji obsługi lub których mocowanie jest kompatybilne z urządzeniem.

OSTRZEŻENIE!

- Nie używaj żadnych akcesoriów niezalecanych przez PARKSIDE. Może to prowadzić do porażenia prądem i pożaru.



OSTRZEŻENIE! Należy chronić się przed promieniowaniem laserowym:



LASER
2



P maks.: < 1 mW • λ: 650 nm • EN 60825-1:2014

Nigdy nie patrz bezpośrednio w promień lasera, ani w otwór, z którego wychodzi promień.

OSTRZEŻENIE!

- ▶ Oglądanie wyjścia promienia lasera przez instrumenty optyczne (np. lupy, szkła powiększające itp.) wiąże się z zagrożeniem dla wzroku.

OSTRZEŻENIE!

- ▶ Ostrożnie! W razie zastosowania innych niż podane tutaj elementów obsługowych lub ustawień, a także w przypadku innych metod pracy, może dojść do narażenia na działanie niebezpiecznego promieniowania.

- Nigdy nie kieruj promienia lasera na powierzchnie odbijające światło, inne osoby ani zwierzęta. Nawet krótki kontakt wzrokowy z promieniem lasera może powodować uszkodzenie wzroku.

PRZESTROGA!

- ▶ W razie zastosowania innych niż podane tutaj elementów obsługowych lub ustawień, a także w przypadku innych metod pracy może dojść do narażenia na działanie niebezpiecznego promieniowania.

Przed uruchomieniem

Naładuj akumulator (patrz rys. C)

PRZESTROGA!

- ▶ Przed wyjęciem wzgl. włożeniem akumulatora **6** z ładowarki lub do ładowarki **27** wyciągaj zawsze wtyk z gniazda.

WSKAZÓWKA

- ▶ Nigdy nie ładuj akumulatora, jeśli temperatura otoczenia jest niższa niż 10°C lub wyższa niż 40°C. W przypadku dłuższego przechowywania akumulatora litowego należy regularnie kontrolować jego poziom naładowania. Optymalny stan naładowania wynosi pomiędzy 50% a 80%. Narzędzie należy przechowywać w suchym i chłodnym miejscu, w temperaturze otoczenia między 0°C a 50°C.

- ◆ Podłącz akumulator **6** do szybkiej ładowarki **27** (patrz rys. C).
- ◆ Włóż wtyk sieciowy do gniazda zasilania. Zapali się czerwona kontrolka LED **23**.
- ◆ Zielona dioda kontrolna **25** sygnalizuje zakończenie ładowania i gotowość akumulatora **6** do użytku.

⚠ UWAGA!

- ◆ Jeśli czerwona dioda LED **23** zacznie migać, akumulator **6** się przegrzał i nie można go naładować.
- ◆ Jeśli czerwona i zielona dioda kontrolna LED **23** **24** migają razem, wtedy akumulator **6** jest uszkodzony.
- ◆ Wsuń akumulator **6** do urządzenia.
- Nigdy nie ładuj tego samego akumulatora po raz drugi bezpośrednio po zakończeniu jego szybkiego ładowania. Może to doprowadzić do przegrzania akumulatora i zmniejszenia jego żywotności.
- ◆ Między kolejnymi ładowaniami wyłącz zawsze ładowarkę **27** na co najmniej 15 minut. W tym celu wyciągnij wtyk z gniazda.

Wkładanie/wyjmowanie akumulatora z urządzenia

Wkładanie akumulatora:

- ◆ Pozwól, aby akumulator **6** zatrzasnął się w uchwycie.

Wyjmowanie akumulatora:

- ◆ Nacisnąć przycisk odblokowania **4** i wyjąć akumulator **6**.

Sprawdzanie stanu naładowania akumulatora

- ◆ W celu sprawdzenia stanu naładowania akumulatora naciśnij przycisk stanu naładowania **5** (patrz rys. A). Stan naładowania wskazują diody LED **5** w następujący sposób:
CZERWONY/POMARAŃCZOWY/ZIELONY = maksymalny poziom naładowania
CZERWONY/POMARAŃCZOWY = średni poziom naładowania
CZERWONY = słabe naładowanie - naładować akumulator

Sprawdzenie działania osłony

- ◆ Odciągnij dźwignię odciągania osłony **22** do oporu.

Osłona **19** musi poruszać się bez zacięć i po zwolnieniu dźwigni odciągania osłony **22** musi samoczynnie wracać do pozycji wyjściowej.

Uruchomienie

Montaż/wymiana tarczy pilarskiej

Tarczę pilarską **23** wymieniać tylko przy wyjętym akumulatorze!

1. Ustawić głębokość cięcia (za pomocą śruby ustalającej **7**) na minimalną wartość, 0 mm.
2. Odchylić osłonę **19** za pomocą dźwigni do odciągania osłony **22** do tyłu i odstawić urządzenie.
3. Uruchomić blokadę wrzeciona **8** (aż do zatrzaśnięcia się) i kluczem imbusowym odkręcić **26** śrubę mocującą **21**. Teraz zdjęć śrubę mocującą **21** i kołnierz mocujący **20** (patrz też rys. A).

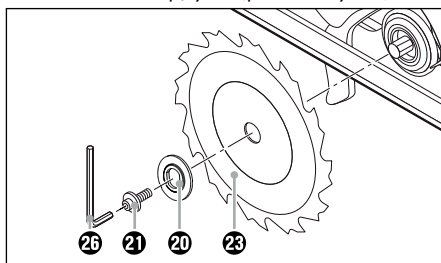

Rys. A: Wymiana tarczy pilarskiej

4. Zdjąć tarczę pilarską **23**.
5. Montaż tarczy pilarskiej **23** wykonać jak opisano powyżej, w odwrotnej kolejności.
6. Uruchomić blokadę wrzeciona **8** (aż do zatrzaśnięcia się) i kluczem imbusowym dokręcić do oporu **26** śrubę mocującą **21**.

⚠ OSTRZEŻENIE!

- ▶ Strzałka na tarczy pilarskiej **23** musi mieć zgodny kierunek ze strzałką kierunku obrotów na urządzeniu (kierunek obrotów zaznaczony na osłonie **19**).
- Upewnić się, że tarcza pilarska **23** jest odpowiednia do prędkości obrotowej pilarki.

Ogranicznik równoległy

- ◆ Odkręcić śrubę motylkową **17** i umieścić ogranicznik równoległy **18** w uchwycie ogranicznika równoległego **10**.
 - ◆ Ustawić żądaną szerokość cięcia. Za pomocą skali na ograniczniku równoległym **18** i wycięcie w płycie podstawy **9** (patrz też rys. B).
- Prawe wycięcie w płycie podstawy odpowiada ustawieniu kąta cięcia 0° . Lewe wycięcie w płycie podstawy odpowiada ustawieniu kąta cięcia 45° .

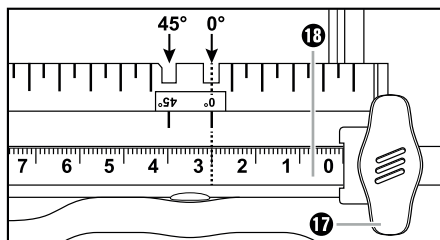

Rys. B: Szerokość cięcia 3 cm

- ◆ Dokręć ponownie śrubę motylkową **17**.

Podłączanie odciągu wiórów

- ◆ Zamontuj adapter odciągu wiórów **25** na wyrzucie wiórów **24**. Do wyboru zależnie od średnicy systemu odciągu pyłu i wiórów.
- ◆ Podłącz odpowiednio dopuszczony odciąg pyłu i wiórów.

WSKAZÓWKA

- ▶ Podczas pracy z drewnem lub materiałami, które wytwarzają szkodliwe dla zdrowia pyły, należy podłączyć urządzenie do odpowiedniego, sprawdzonego wyciągu.

Obsługa

Włączanie i wyłączanie

Włączanie:

- ◆ Naciśnij blokadę włączania **1** w lewo lub w prawo i przytrzymaj ją wciśniętą.
- ◆ Naciśnij przycisk włącznika/wyłącznika **2**. Gdy urządzenie uruchomi się, można zwolnić blokadę włącznika **1**.

Wyłączanie:

- ◆ Zwolnić włącznik/wyłącznik **2**.

Ustawianie kąta cięcia

Można określić kąt cięcia za pomocą **15** skali kąta cięcia.

- Poluzować śrubę motylkową **16** wyboru kąta cięcia. Poluzować śrubę motylkową skali wyboru kąta cięcia, ustawić żądany kąt cięcia na skali kąta cięcia **15** i ponownie dokręcić do oporu nakrętkę motylkową **16**.

Ustawianie głębokości cięcia

WSKAZÓWKA

- ▶ Zalecamy ustawienie głębokości cięcia na ok. 3 mm więcej, niż wynosi grubość materiału. Otrzymuje się w ten sposób czysty rzaz.
- ◆ Poluzować śrubę ustalającą **7**, ustawić żądaną głębokość cięcia na skali głębokości cięcia **3** i ponownie dokręcić do oporu śrubę ustalającą **7**.

Obsługa ręcznej pilarki tarczowej

1. Włączyć urządzenie – jak opisano w akapicie „Włączanie i wyłączanie” – i ustawić przednią krawędź płyty podstawy **9** na materiale.
2. Ustawić urządzenie według ogranicznika równoległego **10** lub według wyznaczonej linii.
3. Trzymać urządzenie oburącz za uchwyty i ciąć z umiarkowanym dociskiem.

Włączanie i wyłączanie lasera

Włączanie:

- ◆ Nacisnąć przycisk Wł./WYł. lasera **11** ☀️ ⏻.

Wyłączanie:

- ◆ Nacisnąć przycisk Wł./WYł. lasera **11** ☀️ ⏻.

Wskazówki i porady

- Uszkodzeń krawędzi cięcia na wrażliwych powierzchniach, np. oklejanych płytach wiórowych czy drzwiach można uniknąć, przyklejając malarską taśmę maskującą na krawędzi cięcia. Ma to także tę zaletę, że na taśmie łatwiej narysować linię cięcia, niż na gładkiej powierzchni. Jeszcze skuteczniej można uniknąć uszkodzenia krawędzi, dokładając w linii cięcia cienkie drewno, które jest także cięte.

Konserwacja i czyszczenie



OSTRZEŻENIE! NIEBEZPIECZEŃSTWO OBRAŻEŃ! Przed rozpoczęciem wszelkich prac przy urządzeniu należy je wyłączyć i wyjąć akumulator.

Akumulatorowa ręczna pilarka tarczowa jest urządzeniem bezobsługowym.

- Urządzenie musi być zawsze czyste, suche i niezabrudzone olejem ani smarem.
- Do wnętrza urządzeń nie mogą się przedostać żadne ciecze.
- Do czyszczenia obudowy używaj suchej ściereczki. Nigdy nie używać benzyny, rozpuszczalników ani środków myjących, niszczących tworzywo sztuczne.
- Osłona musi zawsze swobodnie się poruszać i zamykać się samoczynnie. Dlatego obszar wokół osłony trzeba zawsze utrzymywać w czystości. Usuwać pył i wióry pędzłem lub przez przedmuchiwanie sprężonym powietrzem.
- W przypadku dłuższego przechowywania akumulatora litowego należy regularnie kontrolować jego poziom naładowania. Optymalny stan naładowania wynosi pomiędzy 50% a 80%. Optymalne warunki przechowywania to chłodne i suche miejsce.

WSKAZÓWKAW

- Niewymienione tutaj części zamienne (np. akumulatory, ładowarka) można zamówić za pośrednictwem naszej infolinii serwisowej.

Utylizacja



Opakowanie urządzenia wykonane jest z materiałów przyjaznych dla środowiska naturalnego, które można oddać w lokalnych punktach zbiórki.



Urządzeń elektrycznych nie wolno wyrzucać razem z odpadami domowymi!

Zgodnie z dyrektywą europejską 2012/19/EU zużyte elektronarzędzia należy zbierać oddzielnie i poddawać procesowi odzysku z poszanowaniem zasad ochrony środowiska naturalnego.



Akumulatorów nie wolno wyrzucać razem z odpadami domowymi!

Uszkodzone lub zużyte akumulatory należy podać procesowi recyklingu zgodnie z dyrektywą 2006/66/EC. Akumulatory i/lub urządzenie należy oddać we właściwym punkcie zbiórki odpadów. W celu uzyskania informacji na temat możliwości utylizacji zużytych narzędzi elektrycznych/akumulatorów należy skontaktować się z lokalnym urządzeniem gminy lub miasta.



Opakowania należy utylizować w sposób przyjazny dla środowiska. Przestrzegać oznaczeń na różnych materiałach opakowaniowych i w razie potrzeby utylizuj je zgodnie z zasadami segregacji odpadów. Materiały opakowaniowe są oznaczone skrótami (a) i cyframi (b) w następujący sposób: 1-7: tworzywa sztuczne, 20-22: papier i tektura, 80-98: kompozyty.



Informacji na temat możliwości utylizacji wyeksploatowanego produktu udziela urząd gminy lub miasta.



Produkt można podać recyklingowi, podlega rozszerzonej odpowiedzialności producenta i jest zbierany w ramach systemu segregacji odpadów.

Gwarancja Kompernaß Handels GmbH

Szanowny Kliencie,

To urządzenie objęte jest 3-letnią gwarancją, licząc od daty zakupu. W przypadku wad tego produktu, masz gwarantowane ustawowo prawa w stosunku sprzedawcy. Te ustawowe prawa nie są ograniczone przez nasze opisane poniżej warunki gwarancji.

Warunki gwarancji

Okres gwarancji rozpoczyna się od daty zakupu. Należy zachować paragon. Jest on wymagany jako dowód zakupu.

Jeżeli w ciągu trzech lat od daty zakupu produktu ujawni się w nim wada materiałowa lub produkcyjna, produkt zostanie wedle naszego uznania nieodpłatnie naprawiony, wymieniony na nowy lub zostanie zwrócona jego cena. Warunkiem spełnienia tego świadczenia gwarancyjnego jest dostarczenie w trakcie tego trzyletniego okresu uszkodzonego urządzenia wraz z dowodem zakupu (paragonem) oraz krótkim opisem wady i daty jej wystąpienia.

Jeżeli wada jest objęta naszą gwarancją, otrzymasz z powrotem naprawiony lub nowy produkt.

Okres gwarancji i ustawowe roszczenia gwarancyjne

Wykonanie usługi gwarancyjnej nie przedłuża okresu gwarancji. Dotyczy to również wymienionych i naprawionych części. Wszelkie szkody i wady wykryte w chwili zakupu należy zgłosić bezpośrednio po rozpakowaniu urządzenia. Po upływie okresu gwarancji wszelkie naprawy są wykonywane odpłatnie.

Zakres gwarancji

Urządzenie zostało starannie wyprodukowane i poddane przed wysyłką skrupulatnej kontroli jakości.

Gwarancja obejmuje wady materiałowe lub produkcyjne. Niniejsza gwarancja nie obejmuje części produktu, podlegających normalnemu zużyciu, ani uszkodzeń części łatwo łamliwych, np. przełączników, akumulatorów, lub części wykonanych ze szkła.

Niniejsza gwarancja traci swoją ważność, jeśli produkt został uszkodzony, nie używano go prawidłowo lub nie serwisowano należycie. W celu zapewnienia prawidłowego stosowania produktu należy ściśle przestrzegać wszystkich instrukcji wymienionych w instrukcjach obsługi. Należy bezwzględnie unikać zastosowania oraz postępowania, których odradza się w instrukcji obsługi lub przed którymi się w niej ostrzeża.

Produkt przeznaczony jest wyłącznie do użytku domowego, a nie do zastosowań komercyjnych. Niewłaściwe użytkowanie urządzenia, używanie go w sposób niezgodny z jego przeznaczeniem, użycie siły lub ingerencja w urządzenie, dokonywana poza naszymi autoryzowanymi punktami serwisowymi, powodują utratę gwarancji.

Realizacja zobowiązań gwarancyjnych

W celu zapewnienia szybkiego załatwienia sprawy, postępuj zgodnie z poniższymi wskazówkami:

- W przypadku wszelkich pytań przygotuj paragon fiskalny oraz numer artykułu (np. IAN 12345) jako dowód zakupu.
- Numer artykułu można znaleźć na tabliczce znamionowej na produkcie, wygrawerowany na urządzeniu, zapisany na stronie tytułowej instrukcji obsługi (w dolnym lewym rogu) lub na naklejce z tyłu bądź na spodzie urządzenia.
- W przypadku wystąpienia błędów działania lub innych wad, prosimy o kontakt z odpowiednim działem serwisu **telefonicznie** lub **przez e-mail**.
- Zarejestrowany jako wadliwy produkt możesz wtedy wraz z dołączonym dowodem zakupu (paragonem) oraz opisem i datą wystąpienia usterki wysłać nieodpłatnie na przekazany wcześniej adres serwisu.



Na stronie www.lidl-service.com możesz pobrać te i wiele innych instrukcji, filmów o produktach oraz oprogramowanie instalacyjne.

Za pomocą tego kodu QR możesz przejść bezpośrednio na stronę serwisu Lidl (www.lidl-service.com), gdzie możesz otworzyć instrukcję obsługi, wpisując numer artykułu (IAN) 123456.

Serwis

OSTRZEŻENIE!

- ▶ Naprawy urządzenia zlecaj wyłącznie serwisowi lub elektrykowi, stosując tylko oryginalne części zamienne. Zapewni to odpowiedni poziom bezpieczeństwa użytkowania urządzenia po naprawie.
- ▶ Wymianę wtyku lub kabla przewodu zasilającego powierzaj zawsze producentowi elektronarzędzia lub autoryzowanemu serwisowi. Zapewni to odpowiedni poziom bezpieczeństwa użytkowania urządzenia po naprawie.

Serwis Polska

Tel.: 22 397 4996

E-Mail: kompernass@lidl.pl

IAN 326393_1904

Importer

Pamiętaj, że poniższy adres nie jest adresem serwisu. Skontaktuj się najpierw z odpowiednim punktem serwisowym.

KOMPERNASS HANDELS GMBH

BURGSTRASSE 21

44867 BOCHUM

NIEMCY

www.kompernass.com

Tłumaczenie oryginalnej deklaracji zgodności

My, KOMPERNASS HANDELS GMBH, osoba odpowiedzialna za sporządzenie dokumentacji: Semi Uguzlu, BURGSTR. 21, 44867 BOCHUM, NIEMCY, oświadczamy niniejszym, że produkt ten jest zgodny z następującymi normami, dokumentami normatywnymi oraz dyrektywami WE:

**Dyrektywa maszynowa
(2006/42/EC)**

**Dyrektywa niskonapięciowa WE
(2014/35/EU) (tylko ładowarka)**

**Dyrektywa w sprawie kompatybilności elektromagnetycznej
(2014/30/EU)**

**Dyrektywa w sprawie stosowania substancji szkodliwych dla zdrowia (RoHS)
(2011/65/EU)***

* Wyłączną odpowiedzialność za wystawienie niniejszej deklaracji zgodności ponosi producent.

Opisany powyżej przedmiot oświadczenia spełnia wymagania przepisów dyrektywy 2011/65/EU Parlamentu Europejskiego i Rady z 8 czerwca 2011 w sprawie ograniczenia stosowania określonych substancji niebezpiecznych w urządzeniach elektrycznych i elektronicznych.

Zastosowane normy zharmonizowane:

EN 62841-1:2015

EN 62841-2-5:2014

EN 55014-1:2006+A1+A2

EN 55014-1:2017

EN 55014-2:2015

EN 60335-1:2012/A13:2017

EN 60335-2-29:2004/A2:2010

EN 62233:2008

EN 61000-3-2:2014

EN 61000-3-3:2013

EN 60825-1:2014

EN 50581:2012

Oznaczenie typu maszyny: akumulatorowa piła ręczna PHKSA 20-Li A2

Rok produkcji: 08-2019

Numer seryjny: IAN 326393_1904

Bochum, 20.08.2019



Semi Uguzlu

- dyrektor ds. jakości -

Zastrzegamy sobie prawo do wprowadzania zmian technicznych w ramach procesu udoskonalania urządzenia.

Zamawianie dodatkowego akumulatora

Jeśli chcesz zamówić dodatkowy akumulator do urządzenia, możesz to zrobić wygodnie przez Internet na stronie www.kompernass.com lub telefonicznie.

Artykuł ten może być po krótkim czasie niedostępny ze względu na niewielkie ilości zapasów magazynowych.



WSKAZÓWKA

- ▶ W niektórych krajach nie jest możliwe zamówienie części zamiennych online. W takim wypadku skontaktuj się z infolinią serwisową.

Zamawianie telefoniczne

PL Serwis Polska

Tel.: 22 397 4996

Aby zapewnić szybką realizację zamówienia, prosimy przygotować sobie numer katalogowy przypisany do urządzenia (np. IAN 326393). Numer katalogowy znajduje się na tabliczce znamionowej lub na stronie tytułowej niniejszej instrukcji.

Obsah

| | |
|---|-----------|
| Úvod | 84 |
| Použití v souladu s určením | 84 |
| Vybavení | 84 |
| Rozsah dodávky | 84 |
| Technické údaje | 84 |
| Obecné bezpečnostní pokyny pro elektrická nářadí | 85 |
| 1. Bezpečnost na pracovišti | 86 |
| 2. Elektrická bezpečnost | 86 |
| 3. Bezpečnost osob | 86 |
| 4. Manipulace s elektrickým nářadím a jeho použití | 87 |
| 5. Manipulace s akumulátorovým nářadím a jeho použití | 87 |
| 6. Servis | 88 |
| Bezpečnostní pokyny specifické pro ruční okružní pily | 88 |
| Bezpečnostní pokyny pro nabíječky | 89 |
| Bezpečnostní pokyny pro listy do okružní pily | 90 |
| Originální příslušenství/originální přídavná zařízení | 90 |
| Před uvedením do provozu | 91 |
| Nabíjení akumulátoru (viz obr. C) | 91 |
| Vložení akumulátoru do přístroje/jeho vyjmutí z přístroje | 91 |
| Kontrola stavu akumulátoru | 91 |
| Kontrola funkce ochranného krytu | 91 |
| Uvedení do provozu | 92 |
| Montáž/výměna pilového listu | 92 |
| Paralelní doraz | 92 |
| Připojení odsávání třísek | 92 |
| Obsluha | 93 |
| Zapnutí a vypnutí | 93 |
| Nastavení úhlu řezu | 93 |
| Nastavení hloubky řezu | 93 |
| Manipulace s ruční okružní pilou | 93 |
| Zapnutí a vypnutí laseru | 93 |
| Tipy a triky | 93 |
| Údržba a čištění | 93 |
| Likvidace | 94 |
| Záruka společnosti Kompernass Handels GmbH | 94 |
| Servis | 95 |
| Dovozce | 95 |
| Překlad originálu prohlášení o shodě | 96 |
| Objednávka náhradního akumulátoru | 97 |
| Telefonická objednávka | 97 |

Úvod

Blahopřejeme Vám k zakoupení Vašeho nového přístroje. Rozhodli jste se pro vysoce kvalitní výrobek. Návod k obsluze je součástí tohoto výrobku. Obsahuje důležité informace o bezpečnosti, použití a likvidaci. Před použitím výrobku se seznamte se všemi obslužnými a bezpečnostními pokyny. Výrobek používejte pouze předepsaným způsobem a pro uvedené oblasti použití. Při předávání výrobku třetím osobám předejte spolu s ním i tyto podklady.

Použití v souladu s určením

Ruční okružní pila (dále uvedená jako „přístroj“) je vhodná pro řezání podélných a příčných řezů, řezů pod úhlem s pevnou oporou do masivního dřeva, dřevořísky, plastů a lehkých stavebních materiálů. Jakékoliv jiné použití nebo úprava stroje jsou pokládány za použití v rozporu s určením a mohou způsobovat značná nebezpečí úrazu. Není určeno pro komerční použití.

Vybavení

Obrázek A:

- 1 blokovací tlačítko
- 2 spínač ZAP/VYP
- 3 stupnice hloubky řezu
- 4 odblokovací tlačítko pro akumulátor
- 5 tlačítko stavu akumulátoru/LED displeje akumulátoru
- 6 akumulátor*
- 7 stavěcí šroub
- 8 aretace větvena
- 9 základová deska
- 10 upnutí paralelního dorazu

Obrázek B:

- 11 spínač ZAP/VYP laseru 
- 12 přídatná rukojeť
- 13 výstražný štítek laseru
- 14 výstupní otvor laseru
- 15 stupnice úhlu řezu
- 16 křídlový šroub předvolby úhlu řezu
- 17 křídlový šroub upnutí paralelního dorazu

- 18 paralelní doraz
- 19 ochranný kryt
- 20 upínací příruba
- 21 upínací šroub
- 22 zatahovací páka ochranného krytu
- 23 pilový list
- 24 výhoz třisek
- 25 adaptér odsávání prachu
- 26 klíč s vnitřním šestihranem

Obrázek C:

- 27 nabíječka*
- 28 červená kontrolní LED
- 29 zelená kontrolní LED

Rozsah dodávky

- 1 aku ruční okružní pila
- 1 paralelní doraz
- 1 adaptér pro odsávání prachu
- 1 klíč s vnitřním šestihranem
- 1 pilový list (předmontovaný)
- 1 návod k obsluze

Technické údaje

Aku ruční okružní pila: PHKSA 20-Li A2

Domezovací napětí: 20 V \equiv
(stejnoseměrný proud)

Domezovací počet
otáček při volnoběhu: n_0 3 800 min⁻¹

Pilový list: 1 x Ø 150 mm x
Ø 16 mm, 18 zubů



Max. hloubka řezu: Při 0°: 48 mm
Při 45°: 36 mm



Akumulátor: PAP 20 A1 *

| | |
|--------------------|-------------------------------------|
| Typ: | LITHIO-IONTOVÝ |
| Domezovací napětí: | 20 V \equiv (stejnoseměrný proud) |
| Kapacita: | 2 Ah |
| Články: | 5 |

Nabíječka: PLG 20 A1 *

VSTUP / input:

Domezovací napětí: 230 - 240 V \sim , 50 Hz (střídavý proud)

Domezovací příkon: 65 W

Pojistka (vnitřní): 3,15 A 

VÝSTUP / output:

Domezovací napětí: 21,5 V \equiv (stejnoseměrný proud)

Domezovací proud: 2,4 A

Doba nabíjení: cca 60 min

Třída ochrany: II/ (dvojítlá izolace)

*BATERIE A NABÍJEČKA NEJSOU ZAHRNUTY DO DODÁVANÉ

Hodnota emise hluku:

Měřená hodnota zjištěna podle EN 62841.

Typická hladina hluku elektrického nářadí s hodnocením A je:

Hladina akustického tlaku: $L_{PA} = 74,3$ dB (A)

Nejistota K: $K_{PA} = 3$ dB

Hladina akustického výkonu: $L_{WA} = 85,3$ dB (A)

Nejistota K: $K_{WA} = 3$ dB

Používejte ochranu sluchu!

Hodnota emise vibrací:

Celkové hodnoty vibrací (součet vektorů tří směrů) stanoveny v souladu s EN 62841:

Řezání dřeva = 5,33 m/s²

Nejistota K = 1,5 m/s²

UPOZORNĚNÍ

- ▶ Uvedené hodnoty emise vibrací a uvedené hodnoty emise hluku byly měřeny pomocí standardizované zkušební metody a lze je použít pro srovnání elektrického nářadí s jiným nářadím.
- ▶ Uvedené hodnoty emise vibrací a uvedené hodnoty emise hluku lze rovněž použít k předběžnému posouzení zatížení.

VÝSTRAHA!

- ▶ Emise vibrací a hluku se mohou lišit během skutečného používání elektrického nářadí od uvedených hodnot v závislosti na způsobu, kterým se elektrické nářadí používá, zejména na způsobu, jakým je obrobek opracováván.
- ▶ Snažte se udržovat zatížení co nejnižší. Příkladem opatření ke snížení zatížení vibracemi je použití rukavic při práci s nářadím a omezení doby práce s nářadím. Přitom se musí zohlednit všechny části provozního cyklu (například časy, kdy je elektrické nářadí vypnuté, a časy, kdy je sice zapnuté, ale běží bez zatížení).



Obecné bezpečnostní pokyny pro elektrická nářadí

VÝSTRAHA!

- ▶ **Přečtěte si veškeré bezpečnostní pokyny, instrukce, ilustrace a technická data, jimiž je toto elektrické nářadí opatřeno.** Zanedbání dodržování následujících bezpečnostních upozornění a pokynů může vést k úrazu elektrickým proudem, k požáru a/nebo těžkým zraněním.

Veškerá bezpečnostní upozornění a pokyny uschovejte pro budoucí použití.

Pojem „elektrické nářadí“ užívaný v bezpečnostních pokynech se vztahuje na elektrická nářadí napájená ze sítě (se síťovým kabelem) a na elektrická nářadí napájená akumulátorem (bez síťového kabelu).

1. Bezpečnost na pracovišti

- a) Pracovní prostor udržujte v čistotě a dobře osvětlený. Nepořádek a neosvětlený pracovní prostor mohou vést k úrazům.
- b) S elektrickým nářadím nepracujte v prostředí ohroženém výbuchem, ve kterém se nachází hořlavé kapaliny, plyny nebo prach. Elektrické nářadí vytváří jiskry, od nichž se může vznítit prach nebo výpary.
- c) Nedovoľte dětem ani jiným osobám, aby se přibližovaly k elektrickému nářadí v době, kdy ho používáte. V případě odvedení pozornosti můžete ztratit kontrolu nad elektrickým nářadím.

2. Elektrická bezpečnost

- a) Přípojná zástrčka elektrického nářadí musí odpovídat zásuvce. Zástrčka se nesmí žádným způsobem pozměňovat. Nepoužívejte adaptérové zástrčky v kombinaci s uzemněným elektrickým nářadím. Nepozměněné zástrčky a jim odpovídající zásuvky snižují riziko úrazu elektrickým proudem.
- b) Zabraňte kontaktu těla s uzemněnými povrchy jako např. od trubek, topení, sporáků a chladniček. Je-li Vaše tělo uzemněné, hrozí zvýšené riziko úrazu elektrickým proudem.
- c) Elektrická nářadí chraňte před deštěm a vlhkostí. Vniknutím vody do elektrického nářadí se zvyšuje riziko úrazu elektrickým proudem.
- d) Nepoužívejte přípojovací vedení v rozporu s jeho určením pro přenášení či zavěšování elektrického nářadí nebo k vytahování zástrčky ze zásuvky. Udržujte přípojovací vedení v dostatečné vzdálenosti od zdrojů vysoké teploty, oleje, ostrých hran nebo pohyblivých částí přístroje. Poškozená nebo zapletená přípojovací vedení zvyšují riziko úrazu elektrickým proudem.
- e) Pokud pracujete s elektrickým nářadím venku, používejte pouze taková prodlužovací vedení, jež jsou schválena i pro venkovní použití. Používáním prodlužovacího vedení vhodného pro venkovní použití se snižuje riziko úrazu elektrickým proudem.

- f) Pokud nelze zabránit provozu elektrického nářadí ve vlhkém prostředí, používejte proudový chránič. Použitím proudového chrániče se snižuje riziko úrazu elektrickým proudem.

3. Bezpečnost osob

- a) Buďte neustále pozorní, sledujte své počínání a k práci s elektrickým nářadím přistupujte s rozumem. Elektrické nářadí nepoužívejte, jste-li unavení nebo pod vlivem drog, alkoholu či léků. Jediný okamžik nepozornosti při použití elektrického nářadí může způsobit vážná zranění.
- b) Noste osobní ochranné prostředky a vždy i ochranné brýle. Nošením osobních ochranných prostředků, jako je ochranná maska proti prachu, protiskluzová bezpečnostní obuv, ochranná přilba nebo ochrana sluchu, a to v závislosti na druhu a použití elektrického nářadí, se snižuje riziko zranění.
- c) Zabraňte neúmyslnému uvedení přístroje do provozu. Než elektrické nářadí zapojíte do elektrické sítě a/nebo připojíte akumulátor nebo než nářadí zvednete či přenesete, ujistěte se, zda je vypnuté. Pokud máte při přenášení elektrického nářadí prst na spínači, nebo pokud do sítě zapojíte již zapnuté elektrické nářadí, může dojít k úrazu.
- d) Předtím, než elektrické nářadí zapnete, odstraňte nastavovací nástroje nebo šroubováky. Pokud se nástroj nebo šroubovák nachází v otáčející se části elektrického nářadí, může to vést ke zraněním.
- e) Vyhýbejte se nepřirozenému držení těla. Zajistěte si bezpečnou stabilitu a neustále udržujte rovnováhu. Tak dokážete elektrické nářadí v neočekávaných situacích lépe kontrolovat.
- f) Noste vhodný oděv. Nenoste volné oblečení ani šperky. Vlasy a oděv udržujte v bezpečné vzdálenosti od pohyblivých částí. Volný a nepřiléhavý oděv, šperky nebo dlouhé vlasy mohou být pohyblivými částmi zachyceny.

- g) Pokud lze namontovat zařízení pro odsávání a zachytávání prachu, potom se tato musí připojit a správně použít. Použitím odsávání prachu se může snížit ohrožení prachem.
- h) Nenechte se ukonejšit falešným bezpečím a neopomívejte bezpečnostní předpisy pro elektrická nářadí, i když elektrické nářadí po opakovaném použití již znáte. Nepozorná manipulace může způsobit v zlomku sekundy vážná zranění.

4. Manipulace s elektrickým nářadím a jeho použití

- a) Elektrické nářadí nepřetěžujte. Pro práci použijte elektrické nářadí vhodné k danému účelu. S vhodným elektrickým nářadím se Vám bude v uvedeném výkonovém rozsahu pracovat lépe a bezpečněji.
- b) Nepoužívejte elektrické nářadí, jehož spínač je vadný. Elektrické nářadí, které se již nedá zapnout nebo vypnout, představuje nebezpečí a musí se opravit.
- c) Před nastavováním přístroje, výměnou dílů vsazeného nástroje nebo odložením elektrického nářadí, vytáhněte zástrčku ze zásuvky a/nebo vyjměte vyjímatelný akumulátor. Toto bezpečnostní opatření zabraňuje neúmyslnému spuštění elektrického nářadí.
- d) Nepoužívaná elektrická nářadí udržujte mimo dosah dětí. Nedovolte používat elektrické nářadí osobám, které s ním nejsou obeznámeny nebo které nečetly tento návod. Elektrická nářadí jsou nebezpečná, pokud je používají nezkušené osoby.
- e) Údržbu elektrických nářadí a vsazeného nástroje vykonávejte pečlivě. Zkontrolujte, zda jsou v pořádku pohyblivé části přístroje a zda nejsou sevřené, zda nejsou některé součásti rozbité nebo natolik poškozené, že je funkčnost elektrického nářadí omezena. Poškozené části elektrického nářadí nechte před jeho použitím opravit. Řada úrazů má svou příčinu ve špatné údržbě elektrických nářadí.

- f) Řezné nástroje udržujte v ostrém a čistém stavu. Pečlivě udržované řezné nástroje s ostrými řeznými hranami se méně zasekávají a snáze se vedou.
- g) Elektrické nářadí, příslušenství, vsazené nástroje atd. používejte dle těchto pokynů. Zohledňujte přitom pracovní podmínky a vykonávanou činnost. Použití elektrických nářadí k jiným než určeným účelům může vést ke vzniku nebezpečných situací.
- h) Udržujte rukojeti a plochy rukojetí suché, čisté a bez oleje a mastnoty. Kluzké rukojeti a plochy rukojetí neumožňují bezpečnou obsluhu a kontrolu elektrického nářadí v neočekávaných situacích.

5. Manipulace s akumulátorovým nářadím a jeho použití

- a) Akumulátory nabíjejte pouze nabíječkami doporučenými výrobcem. U nabíječky, která je určena pro určitý typ akumulátorů, hrozí nebezpečí vzniku požáru, je-li používána s jinými akumulátory.
- b) V elektrickém nářadí používejte jen akumulátory pro ně určené. Používání jiných akumulátorů může způsobit zranění a požár.
- c) Nepoužívaný akumulátor udržujte v dostatečné vzdálenosti od kancelářských sponek, mincí, klíčů, hřebíků, šroubů a jiných drobných kovových předmětů, které mohou způsobit přemostění kontaktů. Zkrat mezi kontakty akumulátoru může způsobit popáleniny nebo požár.
- d) Při nesprávném použití může z akumulátoru vytéct kapalina. Zabraňte kontaktu s kapalinou akumulátoru. Při náhodném kontaktu opláchněte zasažené místo vodou. Pokud kapalina vnikne do očí, vyhledejte lékařskou pomoc. Kapalina unikající z akumulátoru může způsobit podráždění pokožky nebo popáleniny.
- e) Nepoužívejte poškozený nebo upravený akumulátor. Poškozené nebo upravené akumulátory mohou reagovat nepředvídatelně a způsobit požár, výbuch nebo zranění.

- f) Akumulátor nevystavujte ohni nebo příliš vysokým teplotám. Oheň nebo teploty nad 130 °C (265 °F) mohou způsobit výbuch.
- g) Dodržujte všechny pokyny k nabíjení a akumulátor nebo akumulátorový nástroj nikdy nenabíjejte mimo teplotní rozsah uvedený v návodu k obsluze. Nesprávné nabíjení nebo nabíjení mimo přípustný rozsah teplot může vést ke zničení akumulátoru a zvýšit nebezpečí požáru.



POZOR! NEBEZPEČÍ VÝBUCHU!
Nikdy nenabíjejte baterie, které nejsou určeny k nabíjení.



Chraňte akumulátor před horkem, např. také před dlouhodobým slunečním zářením, ohněm, vodou a vlhkostí. Hrozí nebezpečí výbuchu.



6. Servis

- a) Nechte elektrické nářadí opravovat pouze kvalifikovanými odborníky a používejte pouze originální náhradní díly. Tím zajistíte, že zůstane zachována bezpečnost elektrického nářadí.
- b) Nikdy neprovádějte údržbu u poškozených akumulátorů. Veškerou údržbu akumulátorů by měl provádět jen výrobce nebo autorizovaný zákaznický servis.

Bezpečnostní pokyny specifické pro ruční okružní pily

Bezpečnostní pokyny pro všechny pily

Řezání

- a)  **NEBEZPEČÍ! Nedávejte ruce do oblasti řezání a nedotýkejte se pilového listu.** Přidržíte druhou rukou přidavnou rukojeť nebo skříň motoru. Když držíte pilu oběma rukama, nemůže dojít k jejich zranění pilovým listem.
- b) **Nesahejte pod obrobek.** Ochranný kryt Vás pod obrobkem nemůže chránit před pilovým listem.

- c) **Přizpůsobte hloubku řezu tloušťce obrobku.** Pod obrobkem by mělo být vidět méně než celou výšku zubu.
- d) **Obrobek, který chcete řezat, nikdy nedržte v ruce ani přes nohu.** Zajistěte stabilní upnutí obrobku. Je důležité, aby byl obrobek dobře upevněn, aby se minimalizovalo riziko tělesného kontaktu, sevření pilového listu nebo ztráty kontroly.
- e) **Při práci, u které by mohlo dojít ke kontaktu vsazeného nářadí se skrytými vodiči nebo s vlastním přírodním kabelem, držte elektrické nářadí pouze za izolované plochy rukojeti.** Kontaktem s vodičem pod napětím je napětí přiváděno rovněž do kovových částí elektrického nářadí, což vede k zásahu elektrickým proudem.
- f) **Při podélném řezání používejte vždy doraz nebo rovné hranové vodítko.** Zlepšuje to přesnost řezu a snižuje pravděpodobnost sevření pilového listu.
- g) **Používejte vždy pilové listy se správnou velikostí a odpovídajícím upínacím otvorem (např. ve tvaru hvězdy nebo kulatý).** Pilové listy, které nejsou vhodné pro montážní součásti pily, běží nepravidelně, což vede ke ztrátě kontroly.
- h) **Nikdy nepoužívejte pro pilové listy poškozené nebo nesprávné podložky či šrouby.** Podložky a šrouby pro pilové listy jsou speciálně zkonstruovány pro vaši pilu, její optimální výkon a provozní bezpečnost.

Další bezpečnostní pokyny pro všechny pily Zpětný ráz - příčiny a příslušné bezpečnostní pokyny

- Zpětný ráz je náhlá reakce následkem přiskřípnutého, sevřeného nebo nesprávně vyrovnaného pilového listu, což vede k nekontrolovanému zvednutí pily nahoru a vysunutí z obrobku ven směrem k obsluhující osobě;
- pokud se pilový list zasekl nebo uvázl v zavírající se řezné mezeře, je zablokovan a síla motoru přístroj odhodí zpět směrem k obsluhující osobě;
- jestliže se pilový list vzpříčí v řezu nebo se nesprávně vyrovná, mohou se zuby zadní hrany pilového listu zaseknout do povrchu dřeva, čímž dojde k vysunutí pilového listu z řezné mezery a vyskočení pily zpět směrem k obsluhující osobě.

Zpětný ráz je důsledkem nesprávného nebo chybného použití pily. Vhodnými bezpečnostními opatřeními tomu lze zabránit tak, jak je popsáno níže.

- a) Pilu držte pevně oběma rukama a dejte své paže do polohy, ve které můžete zachytit sily zpětného rázu. Zdržujte se vždy bočně od pilového listu, vaše tělo nikdy nesmí být s pilovým listem v jedné linii. V případě zpětného rázu může okružní pila poskočit zpět, avšak obsluhující osoba může tuto situaci vhodnými bezpečnostními opatřeními zvládnout.
- b) Pokud se pilový list zasekne nebo přerušíte práci, pilu vypněte a držte ji v řezaném materiálu klidně, dokud se pilový list nezastaví. Nikdy se nepokoušejte vyjmout pilu z obrobku nebo ji táhnout zpět, dokud je pilový list ještě v pohybu, v opačném případě může dojít k zpětnému rázu. Zjistěte a odstraňte příčinu zaseknutí pilového listu.
- c) Pokud chcete pilu, která se zasekla v obrobku, opět spustit, vycentrujte pilový list v řezné mezeře a zkontrolujte, zda zuby pily nejsou zaseknuty do řezaného materiálu. Pokud je pilový list zaseknutý, může se pohybováním vysunout z řezaného materiálu a při opětovném spuštění pily způsobit zpětný ráz.
- d) K minimalizaci rizika zpětného rázu následkem sevřeného pilového listu velké řezané desky podepřete. Velké desky se pod vlastní vahou mohou prohýbat. Desky se musí podepřít na obou stranách, a to jak v blízkosti řezné mezery, tak i na okraji.
- e) **Nepoužívejte tupé nebo poškozené pilové listy.** Pilové listy s tupými nebo nesprávně vyrovnanými zuby způsobí vzhledem k příliš úzké řezné mezeře zvýšené tření, sevření pilového listu a zpětný ráz.
- f) Před řezáním utáhněte nastavení hloubky řezu a úhlu řezu. Pokud se během řezání změní nastavení, může dojít k zaseknutí pilového listu a následně ke zpětnému rázu.
- g) **Buďte obzvláště opatrní při řezání do již existujících stěn nebo jiných neprůhledných míst.** Vnořený pilový list se při říznutí do skrytých objektů může zablokovat a způsobit zpětný ráz.

Funkce spodního ochranného krytu

- a) Před každým použitím zkontrolujte, zda je spodní ochranný kryt řádně uzavřen. Pilu nepoužívejte, pokud se spodní ochranný kryt volně nepohybuje a okamžitě se neuzavře. Spodní ochranný kryt nikdy neupínejte ani nepřipevňujte v otevřené poloze. Spadne-li pila náhodně na zem, může se spodní ochranný kryt zdeformovat. Otevřete ochranný kryt pomocí zatahovací páky a ujistěte se, že se kryt volně pohybuje a v žádném úhlu ani hloubce řezu se nedotýká pilového listu ani jiných částí.
- b) Zkontrolujte funkci pružiny spodního ochranného krytu. Nechte pilu před použitím zkontrolovat, pokud ochranný kryt a pružina nepracují správně. Poškozené díly, lepidlo usazeniny nebo nahromaděné třísky mohou vést k opoždování spodního ochranného krytu.
- c) Spodní ochranný kryt otevírejte ručně pouze při zvláštních řezech, jako jsou např. „ponorné a úhlové řezy“. Otevřete spodní ochranný kryt zatahovací pákou a pusťte ji, jakmile se pilový list vnoří do obrobku. U všech ostatních typů řezání by měl spodní ochranný kryt pracovat automaticky.
- d) **Nepokládejte pilu na stůl nebo na zem, aniž by byl pilový list zakryt spodním ochranným krytem.** Nechráněný dobíhající pilový list pohybuje pilou proti směru řezu a řeže vše, co mu stojí v cestě. Dbejte přitom na dobu doběhu pilového listu.

Bezpečnostní pokyny pro nabíječky

- Děti starší 8 let a osoby s omezenými fyzickými, smyslovými nebo mentálními schopnostmi či nedostatkem zkušeností a znalostí mohou používat tento přístroj, avšak pouze tehdy, pokud jsou pod dohledem nebo pokud byly poučeny o bezpečném používání přístroje a pokud porozuměly z toho vyplývajícímu nebezpečí. Děti si nesmí s přístrojem hrát. Čištění a užitelskou údržbu nesmí provádět děti bez dozoru.

- Pokud se připojovací kabel tohoto přístroje poškodí, musí jej vyměnit výrobce, jeho zákaznický servis nebo obdobně kvalifikovaná osoba, aby se tak zabránilo nebezpečím.



Nabíječka je vhodná pouze pro provoz ve vnitřních prostorech.

⚠ POZOR!

- ▶ Tato nabíječka může nabíjet pouze následující baterie: PAP 20 A1/PAP 20 A2/PAP 20 A3.
- ▶ Aktuální seznam kompatibility akumulátorů naleznete na adrese www.lidl.de/akku.

⚠ VÝSTRAHA!

- Neprovazujte přístroj s poškozeným kabelem, síťovým kabelem nebo síťovou zástrčkou. Poškozené síťové kabely znamenají ohrožení života úrazem elektrického proudu.

Doplňující instrukce:

- Nepoužívejte brusné kotouče.
- Používejte pouze pilové listy s průměrem podle označení na pile.
- Používejte správný pilový list podle řezaného materiálu.
- Používejte pouze pilové listy s vyznačením otáček, které odpovídají nebo jsou vyšší než otáčky uvedené na elektrickém nářadí.
- Pilové listy, které jsou určeny k řezání dřeva nebo podobných materiálů, musí odpovídat normě EN 847-1.
- Při řezání plastu zabraňte jeho roztavení.
- Při řezání dřeva noste protiprachovou masku.
- Používejte pouze doporučené pilové listy.
- Používejte vždy ochranu sluchu!

Bezpečnostní pokyny pro listy do okružní pily



Noste ochranné rukavice!



Noste ochranu dýchacích cest!



Noste ochranné brýle!



Používejte ochranu sluchu!



POZOR! NEBEZPEČÍ VÝBUCHU!
Nikdy nenabíjejte baterie, které nejsou určeny k nabíjení.

Originální příslušenství/originální přidavná zařízení

- Používejte pouze příslušenství a přidavná zařízení, uvedená v návodu k obsluze, resp. taková, jejichž upínání je s přístrojem kompatibilní.

⚠ VÝSTRAHA!

- Nepoužívejte příslušenství, které nebylo doporučeno firmou PARKSIDE. To může vést k úrazu elektrickým proudem a požáru.



VÝSTRAHA! Chraňte se před laserovým zářením:



LASER
2



P max.: < 1 mW • λ: 650 nm • EN 60825-1:2014

Nedívejte se přímo do laserového paprsku, resp. do otvoru, ze kterého záření vychází.

⚠ VÝSTRAHA!

- ▶ Pozorování výstupu laserového paprsku optickými nástroji (např. lupou, zvětšovacími skly apod.) je spojeno s ohrožením zraku.
- ▶ Pozor! Pokud se použijí jiná než zde uvedená ovládací či seřizovací zařízení nebo se provedou jiné postupy, může to vést k působení nebezpečného záření.

- Nemiňte laserovým paprskem nikdy na odrazivé plochy, osoby ani zvířata. Již krátký vizuální kontakt s laserovým paprskem může vést k poškození zraku.

⚠ POZOR!

Pokud se použijí jiná než zde uvedená ovládací a seřizovací zařízení nebo se provedou jiné postupy, může to vést k působení nebezpečného záření.

Před uvedením do provozu Nabíjení akumulátoru (viz obr. C)

⚠ POZOR!

- ▶ Než akumulátor **6** vytáhnete z nabíječky **27** resp. ho do ní vložíte, vytáhněte vždy zástrčku ze sítě.

UPOZORNĚNÍ

- ▶ Akumulátor nikdy nenabíjejte, je-li okolní teplota nižší než 10 °C nebo vyšší než 40 °C. Pokud je nutné lithio-iontový akumulátor skladovat po delší dobu, musí se pravidelně kontrolovat stav jeho nabití. Optimální stav nabití je mezi 50 % a 80 %.
- Skladujte v chladu a suchu, při okolní teplotě mezi 0 °C a 50 °C.
- ◆ Zasuňte akumulátor **6** do nabíječky **27** (viz obr. C).
- ◆ Zastrčte síťovou zástrčku do zásuvky. Svítí červená kontrolní LED **23**.
- ◆ Zelená LED kontrolka **29** Vám signalizuje, že je nabíjení ukončené a akumulátor **6** je připravený k použití.

⚠ POZOR!

- ◆ Jestliže bliká červená kontrolní LED **23**, pak je akumulátor **6** přehřátý a nelze jej nabíjet.
- ◆ Jestliže blikají společně červená a zelená kontrolní LED **23** **29**, pak je akumulátor **6** vadný.
- ◆ Zasuňte akumulátor **6** do přístroje.

- Akumulátor nikdy podruhé nenabíjejte bezprostředně po rychlém nabíjení. Hrozí nebezpečí, že se akumulátor přehřeje, čímž se zkrátí životnost akumulátoru.
- ◆ Mezi nabíjenými následujícími po sobě vypněte nabíječku **27** minimálně na 15 minut. Vytáhněte síťovou zástrčku ze zásuvky.

Vložení akumulátoru do přístroje/ jeho vyjmutí z přístroje

Vložení akumulátoru:

- ◆ Zasuňte akumulátor **6** do držadla.

Vyjmutí akumulátoru:

- ◆ Stiskněte odblokovací tlačítko **4** a vyjměte akumulátor **6**.

Kontrola stavu akumulátoru

- ◆ Pro kontrolu stavu akumulátoru stiskněte tlačítko stavu akumulátoru **5** (viz obr. A). Stav se na LED displeji akumulátoru **5** zobrazí takto: ČERVENÁ/ORANŽOVÁ/ZELENÁ = maximální nabití
ČERVENÁ/ORANŽOVÁ = průměrné nabití
ČERVENÁ = slabé nabití - nabití akumulátor

Kontrola funkce ochranného krytu

- ◆ Zatáhněte za zatahovací páku ochranného krytu **22** až na doraz.
- Ochranný kryt **19** musí být pohyblivý, aniž by někde vázl, a při uvolnění zatahovací páky ochranného krytu **22** se musí sám vrátit do výchozí polohy.

Uvedení do provozu

Montáž/výměna pilového listu

Pilový list **23** vyměňujte pouze při vytaženém akumulátoru!

1. Nastavte hloubku řezu (pomocí stavěcího šroubu **7**) na minimální polohu, 0 mm.
2. Otočte ochranný kryt **19** pomocí zatahovací páky **22** zpět a přístroj odložte.
3. Stiskněte aretaci vřetena **8** (dokud nezaskočí) a klíčem s vnitřním šestihranem **25** povolte upínací šroub **21**. Nyní sejměte upínací šroub **21** a upínací přírubu **20** (viz také obr. A).

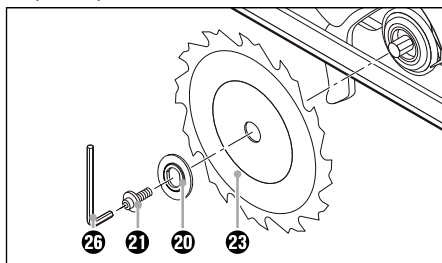

Obr. A: Výměna pilového listu

4. Pilový list **23** sejměte.
5. Montáž pilového listu **23** proveďte analogově, v opačném pořadí podle popisu.
6. Stiskněte aretaci vřetena **8** (dokud nezaskočí) a klíčem s vnitřním šestihranem **25** utáhněte upínací šroub **21**.

⚠ VÝSTRAHA!

- ▶ Šipka na pilovém listu **23** musí souhlasit se šipkou směru otáčení  (směr chodu, vyznačený na ochranném krytu **19**).
- Ujistěte se, zda je pilový list **23** vhodný pro otáčkový nářadí.

Paralelní doraz

- ◆ Povolte křídlový šroub **17** a vložte paralelní doraz **18** do upínání paralelního dorazu **10**.
- ◆ Nastavte požadovanou šířku řezu. Za pomoci stupnice na paralelním dorazu **18** a vybrání v základové desce **9** (viz také obr. B). Pravé vybrání v základové desce je pro nastavení úhlu řezu 0°. Levé vybrání v základové desce je pro nastavení úhlu řezu 45°.

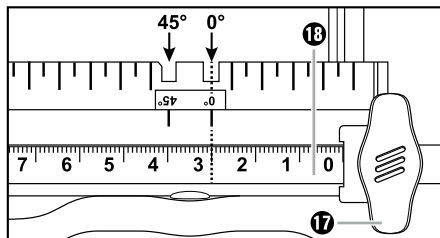

Obr. B: Šířka řezu 3 cm

- ◆ Křídlový šroub **17** opět pevně utáhněte.

Připojení odsávání třísek

- ◆ Nasuňte adaptér odsávání prachu **25** na výhoz třísek **24**. Volitelně v závislosti na průměru odsávání prachu a třísek.
- ◆ Připojte schválené odsávání prachu a třísek.

UPOZORNĚNÍ

- ▶ Při opracování dřeva nebo materiálů, u kterých vzniká zdraví nebezpečný prach, se přístroj musí zapojit do vhodného, testovaného odsávacího zařízení.

Obsluha

Zapnutí a vypnutí

Zapnutí:

- ◆ Zatlačte blokovací tlačítko ❶ doleva nebo doprava a podržte ji stisknutou.
- ◆ Stiskněte spínač ZAP/VYP ❷. Po rozběhnutí stroje můžete blokovací tlačítko ❶ opět pustit.

Vypnutí:

- ◆ Pusťte vypínač ❷.

Nastavení úhlu řezu

Úhel řezu můžete určit pomocí stupnice úhlu řezu ❶.

- Povolte křídlový šroub ❶ předvolby úhlu řezu. Na stupnici úhlu řezu ❶ nastavte požadovaný úhel a křídlový šroub ❶ opět pevně utáhněte.

Nastavení hloubky řezu

UPOZORNĚNÍ

- ▶ Zvolte hloubku řezu o cca 3 mm větší, než je tloušťka materiálu. Tím docílíte čistý řez.
- ◆ Povolte stavěcí šroub ❷, na stupnici hloubky řezu ❸ nastavte požadovanou hloubku řezu a stavěcí šroub ❷ opět pevně utáhněte.

Manipulace s ruční okružní pilou

1. Příklad zapnutí tak, jak je popsáno v bodě »Zapnutí a vypnutí«, a umístěte jej na materiál přední hranou základové desky ❹.
2. Vyrovnajte stroj na paralelním dorazu ❺ nebo na vyznačené čáře.
3. Stroj držte oběma rukama za rukojeti a řežte mírným tlakem.

Zapnutí a vypnutí laseru

Zapnutí:

- ◆ Stiskněte spínač ZAP/VYP laseru ❶  .

Vypnutí:

- ◆ Stiskněte spínač ZAP/VYP laseru ❶  .

Tipy a triky

- Vytržení řezné hrany u citlivých povrchů, jako jsou např. potažené třískové desky nebo dveře, zabraňte nalepením krycí pásky na čáře řezu. To má navíc tu výhodu, že na krycí pásce lze také lépe dělat značky než na hladkém povrchu. Ještě účinněji zabráníte vytržení řezné hrany upnutím tenkého dřeva, které se řeže společně s materiálem.

Údržba a čištění



VÝSTRAHA! NEBEZPEČÍ ZRANĚNÍ!

Před jakoukoli prací na přístroji přístroj vypněte a vyjměte akumulátor.

Akumulátorová ruční okružní pila je bezúdržbová.

- Příklad musí být vždy čistý, suchý a zbavený oleje a maziv.
- Do přístroje se nesmí dostat žádné kapaliny.
- K čištění povrchu používejte suchý hadřík. Nikdy nepoužívejte benzin, rozpouštědla nebo čisticí prostředky, které narušují umělou hmotu.
- Ochranný kryt musí být vždy volně pohyblivý a samočinně uzavíratelný. Udržujte proto oblast okolo ochranného krytu vždy v čistém stavu. Odstraňte prach a třísky štětcem nebo jej vyfoukejte stlačeným vzduchem.
- Pokud je nutné lithio-iontový akumulátor skladovat po delší dobu, musí se pravidelně kontrolovat stav jeho nabití. Optimální stav nabití je mezi 50 % a 80 %. Optimální skladovací klima je chladné a suché.

UPOZORNĚNÍ

- ▶ Neuvedené náhradní díly (jako např. akumulátory, nabíječka) můžete objednat přes naši servisní poradenskou linku.

Likvidace



Obal se skládá z ekologických materiálů, které můžete zlikvidovat v komunálních sběrných recyklačních dvorech.



Nevyhazujte elektrická nářadí do domovního odpadu!

V souladu s evropskou směrnicí č. 2012/19/EU musí být opoříbovaná elektrická nářadí shromažďována odděleně a odevzdána k ekologické recyklaci.



Akumulátory nevyhazujte do domovního odpadu!

Li-ion

Vadné nebo staré akumulátory se musí recyklovat podle směrnice č. 2006/66/EC. Akumulátor a/ nebo přístroj odevzdejte do příslušných sběren.

O možnostech likvidace nefunkčního elektrického nářadí/akumulátorů se informujte u svého obecního či městského úřadu.



Balení zlikvidujte ekologicky. Dbejte na označení na různých obalových materiálech a v případě potřeby je rozřídíte odděleně. Obalové materiály jsou označeny zkratkami (a) a číslicemi (b) s následujícím významem: 1–7: Plasty, 20–22: Papír a lepenka, 80–98: Kompozitní materiály.



Informace o možnostech likvidace vysloužilého výrobku Vám podá správa Vašeho obecního nebo městského úřadu.



Výrobek je recyklovatelný, podléhá rozšířené odpovědnosti výrobce a je shromažďován odděleně.

Záruka společnosti Kompennass Handels GmbH

Vážená zákaznice, vážený zákazníku,
na tento přístroj získáváte záruku v trvání 3 let od data zakoupení. V případě závad tohoto výrobku máte zákonná práva vůči prodejci výrobku. Tato zákonná práva nejsou omezena naší níže uvedenou zárukou.

Záruční podmínky

Záruční doba začíná plynout dnem nákupu. Dobře uschovejte pokladní doklad. Tento doklad je potřebný jako důkaz o koupi.

Pokud se do tří let od data zakoupení tohoto výrobku vyskytne vada materiálu nebo výrobní závada, pak Vám podle našeho uvážení výrobek zdarma opravíme, vyměníme nebo uhradíme kupní cenu. Předpokladem této záruky je, že bude během tříleté lhůty předložen vadný přístroj a doklad o koupi (pokladní doklad) a stručně se popíše, v čem závada spočívá a kdy se vyskytla.

Vztahují-li se na závadu naše záruka, obdržíte zpět buď opravený nebo nový produkt. Opravou nebo výměnou výrobku nezačne plynout nová záruční doba.

Záruční doba a zákonné nároky vyplývající ze závad

Záručním plněním se záruční doba neprodlužuje. To platí i pro vyměněné a opravené součásti. Poškozený nebo vady vyskytující se případně již při nákupu se musí oznámit ihned po vybalení. Po uplynutí záruční doby podléhají veškeré opravy zpoplatnění.

Rozsah záruky

Přístroj byl vyroben pečlivě podle přísných směrnic kvality a před expedicí byl svědomitě vyzkoušen.

Záruka se vztahuje na materiálové nebo výrobní vady. Tato záruka se nevztahuje na součásti výrobku, které jsou vystaveny běžnému opotřebení, a proto je lze považovat za spotřební díly, nebo na poškození křehkých součástí, jako jsou např. spínače, akumulátory nebo díly, které jsou vyrobeny ze skla.

Tato záruka zaniká, pokud je výrobek poškozen, nebyl řádně používán nebo udržován. Pro zajištění správného používání výrobku se musí přesně dodržovat všechny pokyny uvedené v návodu k obsluze. Účelům použití a úkonům, které se v návodu k obsluze nedoporučují nebo se před nimi varuje, je třeba se bezpodmínečně vyhnout.

Výrobek je určen pouze pro soukromé účely a ne pro komerční použití. Při nesprávném a neodborném používání, při použití násilí a při zásazích, které nebyly provedeny našimi autorizovanými servisními provozovny, záruční nároky zanikají.

Vyřízení v případě záruky

Pro zajištění rychlého Vaší žádosti postupujte podle následujících pokynů:

- Pro všechny dotazy mějte připraven pokladní lístek a číslo výrobku (např. IAN 12345) jako doklad o koupi.
- Číslo výrobku naleznete na typovém štítku na výrobku, rytině na výrobku, na titulní straně návodu k obsluze (vlevo dole) nebo na nálepce na zadní nebo spodní straně výrobku.
- Pokud by se měly vyskytovat funkční vady nebo jiné závady, kontaktujte nejprve níže uvedené servisní oddělení **telefonicky** nebo **e-mailem**.
- Výrobek, zaevidovaný jako vadný výrobek pak můžete při přiložení dokladu o nákupu (pokladní lístek) a při uvedení, v čem spočívá vada a kdy k ní došlo, poslat výrobek pro Vás bez poštovního na adresu, kterou Vám oznámí servis.



Na webových stránkách www.lidl-service.com si můžete stáhnout tyto a mnoho dalších příruček, videí o výrobku a instalační software.

Pomocí kódu QR se dostanete přímo na stránku servisu Lidl (www.lidl-service.com) a můžete pomocí zadání čísla výrobku (IAN) 123456 otevřít svůj návod k obsluze.

Servis

VÝSTRAHA!

- ▶ **Nechte své přístroje opravit v servisní dílně nebo odborným elektrikářem a pouze za použití originálních náhradních dílů.** Tím se zajistí, že zůstane zachována bezpečnost přístroje.
- ▶ **Výměnu zástrčky nebo síťového kabelu svěřte vždy výrobci přístroje nebo jeho zákaznickému servisu.** Tím se zajistí, že zůstane zachována bezpečnost přístroje.

Servis Česko

Tel.: 800143873

E-Mail: kompernass@lidl.cz

IAN 326393_1904

Dovozce

Dbejte prosím na to, že následující adresa není adresou servisu. Kontaktujte nejprve uvedený servis.

KOMPERNASS HANDELS GMBH

BURGSTRASSE 21

44867 BOCHUM

NĚMECKO

www.kompernass.com

Překlad originálu prohlášení o shodě

My, KOMPERNASS HANDELS GMBH, osoba odpovědná za dokumentaci: pan Semi Uguzlu, BURGSTR. 21, 44867 BOCHUM, DEUTSCHLAND/NĚMECKO, prohlašujeme, že tento výrobek je ve shodě s následujícími normami, normativními dokumenty a směrnicemi ES:

Směrnice o strojních zařízeních

(2006 / 42 / EC)

Směrnice ES o nízkém napětí

(2014 / 35 / EU) (pouze nabíječka)

Směrnice o elektromagnetické kompatibilitě

(2014 / 30 / EU)

Směrnice o omezení používání nebezpečných látek (RoHS)

(2011 / 65 / EU)*

*Výhradní odpovědnost za vystavení tohoto prohlášení o shodě nese výrobce. Výše popsán předmět prohlášení je v souladu s předpisy směrnice č. 2011/65/EU Evropského parlamentu a Rady ze dne 8. června 2011 o omezení používání určitých nebezpečných látek v elektrických a elektronických zařízeních.

Použité harmonizované normy:

EN 62841-1:2015

EN 62841-2-5:2014

EN 55014-1:2006+A1+A2

EN 55014-1:2017

EN 55014-2:2015

EN 60335-1:2012/A13:2017

EN 60335-2-29:2004/A2:2010

EN 62233:2008

EN 61000-3-2:2014

EN 61000-3-3:2013

EN 60825-1:2014

EN 50581:2012

Typové označení stroje: Aku ruční okružní pila PHKSA 20-Li A2

Rok výroby: 08-2019

Sériové číslo: IAN 326393_1904

Bochum, 20.08.2019



Semi Uguzlu

- manažer kvality -

Technické změny ve smyslu dalšího vývoje jsou vyhrazeny.

Objednávka náhradního akumulátoru

Chcete-li si pro svůj přístroj objednat náhradní akumulátor, můžete to pohodlně vyřídit přes internet na adrese www.kompernass.com nebo telefonicky.

Tento výrobek by mohl být vzhledem k omezenému množství na skladě v krátkém čase vyprodán.



UPOZORNĚNÍ

- Objednávání náhradních dílů nelze v některých zemích provést on-line. V takovém případě kontaktujte servisní poradenskou linku.

Telefonická objednávka

CZ Servis Česko

Tel.: 800143873

Aby bylo zaručeno rychlé zpracování Vaší objednávky, připravte si prosím pro všechny poptávky číslo výrobku (např. IAN 326393). Číslo výrobku naleznete na typovém štítku nebo na titulním listu tohoto návodu.

Obsah

| | |
|---|------------|
| Úvod | 100 |
| Používanie v súlade s určením | 100 |
| Vybavenie | 100 |
| Rozsah dodávky | 100 |
| Technické údaje | 100 |
| Všeobecné bezpečnostné pokyny pre elektrické náradie | 101 |
| 1. Bezpečnosť na pracovisku | 102 |
| 2. Elektrická bezpečnosť | 102 |
| 3. Bezpečnosť osôb | 102 |
| 4. Manipulácia s elektrickým náradím a jeho použitie | 103 |
| 5. Používanie a manipulácia s akumulátorovým náradím | 103 |
| 6. Servis | 104 |
| Bezpečnostné upozornenia špecifické pre ručné kotúčové píly | 104 |
| Bezpečnostné upozornenia pre nabíjačky | 105 |
| Bezpečnostné upozornenia pre listy kotúčovej píly | 106 |
| Originálne príslušenstvo/originálne prídavné zariadenia | 106 |
| Pred uvedením do prevádzky | 107 |
| Nabitie boxu s akumulátorom (pozri obr. C) | 107 |
| Vloženie/vybratie boxu s akumulátorom do/z prístroja | 107 |
| Kontrola stavu akumulátora | 107 |
| Kontrola funkcie ochranného krytu | 107 |
| Uvedenie do prevádzky | 108 |
| Montáž/výmena pílového listu | 108 |
| Paralelná zarážka | 108 |
| Napojenie odsávania pilín | 108 |
| Obsluha | 109 |
| Zapnutie a vypnutie | 109 |
| Nastavenie uhla rezu | 109 |
| Nastavenie hĺbky rezu | 109 |
| Manipulácia s ručnou kotúčovou píloú | 109 |
| Zapnutie a vypnutie lasera | 109 |
| Tipy a triky | 109 |
| Údržba a čistenie | 109 |
| Likvidácia | 110 |
| Záruka spoločnosti Kompnass Handels GmbH | 110 |
| Servis | 111 |
| Dovozca | 111 |
| Preklad originálneho vyhlásenia o zhode | 112 |
| Objednanie náhradného akumulátora | 113 |
| Telefonická objednávka | 113 |

Úvod

Srdečne Vám gratulujeme ku kúpe Vášho nového prístroja. Touto kúpou ste sa rozhodli pre výrobok vysokej kvality. Návod na obsluhu je súčasťou tohto výrobku. Obsahuje dôležité upozornenia týkajúce sa bezpečnosti, používania a likvidácie. Pred používaním výrobku sa oboznámte so všetkými pokynmi na obsluhu a bezpečnostnými pokynmi. Výrobok používajte iba podľa popisu a v uvedených oblastiach použitia. Pri postúpení výrobku tretej osobe odovzdajte spolu s ním aj všetky dokumenty.

Používanie v súlade s určením



Ručná kotúčová píla (ďalej nazývaná „prístroj“) je určená na pozdĺžne a priečne pílenie, úkosové pílenie na pevnej podložke v masívnom dreve, drevtrieskových doskách, plaste a ľahkých stavebných hmotách. Akýkoľvek iný spôsob používania alebo úprava stroja sa považuje za používanie v rozpore s určením a je skrytým zdrojom nebezpečenstva úrazu. Prístroj nie je určený na priemyselne použitie.

Vybavenie

Obrázok A:

- 1 blokovanie zapnutia
- 2 spínač ZAP/VYP
- 3 stupnica hĺbky rezania
- 4 uvoľňovacie tlačidlo pre box s akumulátorom
- 5 tlačidlo stavu nabitia akumulátora/LED ukazovateľ stavu nabitia akumulátora
- 6 box s akumulátorom*
- 7 aretačná skrutka
- 8 aretácia vretena
- 9 základná doska
- 10 upnutie paralelnej zarážky

Obrázok B:

- 11 spínač ZAP/VYP laser  
- 12 prídavná rukoväť
- 13 výstražný štítok laserového zariadenia
- 14 výstupný otvor laseru
- 15 stupnica uhla rezu
- 16 krídlová skrutka na predvoľbu uhla rezu
- 17 krídlová skrutka na upnutie paralelnej zarážky

- 18 paralelná zarážka
- 19 ochranný kryt
- 20 upínacia príručka
- 21 napínacia skrutka
- 22 vratná páka ochranného krytu
- 23 pilový list
- 24 vyhadzovač pilín
- 25 adaptér na odsávanie prachu
- 26 kľúč s vnútorným šesťhranom

Obrázok C:

- 27 nabíjačka*
- 28 červená LED kontrolka
- 29 zelená LED kontrolka

Rozsah dodávky

- 1 akumulátorová ručná kotúčová píla
- 1 paralelná zarážka
- 1 adaptér na odsávanie prachu
- 1 kľúč s vnútorným šesťhranom veľkosť
- 1 pilový list (predmontovaný)
- 1 návod na obsluhu

Technické údaje

Akumulátorová ručná kotúčová píla: PHKSA 20-Li A2

Dimenzačné napätie: 20 V ---
(jednosmerný prúd)

Dimenzačné otáčky
pri chode naprázdno: n_0 3800 min^{-1}
Pilový list: 1 x \varnothing 150 mm x \varnothing
16 mm, 18 zubov



Max. hĺbka rezu: Pri 0°: 48 mm
Pri 45°: 36 mm



Akumulátorom: PAP 20 A1 *

| | |
|---------------------|-------------------------------------|
| Typ: | LÍTIUM-IÓNOVÝ |
| Dimenzačné napätie: | 20 V \equiv (jednosmerný prúd) |
| Kapacita: | 2 Ah |
| Články: | 5 |

Nabíjajte: PLG 20 A1 *

VSTUP/Input:

Dimenzačné napätie: 230 - 240 V \sim , 50 Hz
(striedavý prúd)

Dimenzačný príkon: 65 W

Poistka (vnútorná): 3,15 A

VÝSTUP/Output:

Dimenzačné napätie: 21,5 V \equiv
(jednosmerný prúd)

Dimenzačný prúd: 2,4 A

Doba nabíjania: asi 60 min

Trieda ochrany: II/ (dvojité izolácia)

* BATÉRIA A ZARIADENIE NIE SÚ UVEDENÉ V ROZŠÍRENÍ

Hodnota emisií hluku:

Nameraná hodnota hluku zistená podľa EN 62841. Vyhodnotená hodnota hladiny hluku A elektrického náradia je typicky:

Úroveň hluku: $L_{PA} = 74,3 \text{ dB (A)}$

Neurčitost' K: $K_{PA} = 3 \text{ dB}$

Hladina akustického výkonu: $L_{WA} = 85,3 \text{ dB (A)}$

Neurčitost' K: $K_{WA} = 3 \text{ dB}$

Nosiť ochranu sluchu!

Hodnota emisie vibrácií:

Celkové hodnoty vibrácií (súčet vektorov troch smerov) zisťované podľa EN 62841:

Pílenie dreva = 5,33 m/s²

Neurčitost' K = 1,5 m/s²

UPOZORNENIE

- ▶ Uvedené celkové hodnoty vibrácií a uvedené hodnoty emisie hluku boli merané podľa normovaného skúšobného postupu a môžu sa použiť na porovnanie jedného elektrického náradia s druhým.
- ▶ Uvedené celkové hodnoty vibrácií a uvedené hodnoty emisie hluku sa môžu tiež použiť na predbežný odhad zaťaženia.

VÝSTRAHA!

- ▶ Emisie vibrácií a hluku sa môžu líšiť od uvedených hodnôt počas skutočného používania elektrického náradia, v závislosti od spôsobu, akým sa elektrické náradie používa, obzvlášť od druhu obrobku.
- ▶ Pokúste sa zaťaženie udržať podľa možnosti na čo najnižšej hodnote. Príkladom opatrení na zníženie zaťaženia vibráciami je nosenie rukavíc pri používaní náradia a obmedzenie pracovného času. Musia sa pritom zohľadniť všetky podiely prevádzkového cyklu (napríklad časy, v priebehu ktorých je elektrické náradie vypnuté a časy, počas ktorých je náradie síce zapnuté, ale beží bez zaťaženia).



Všeobecné bezpečnostné pokyny pre elektrické náradie

VÝSTRAHA!

- ▶ Prečítajte si všetky bezpečnostné pokyny, upozornenia, ilustrácie a technické údaje, ktorými je opatrené toto elektrické náradie. Zanedbania pri dodržiavaní nasledujúcich pokynov môžu mať za následok zásah elektrickým prúdom, požiar a/alebo ťažké poranenia.

Pre prípad budúceho použitia uschovajte všetky bezpečnostné pokyny a upozornenia.

V bezpečnostných pokynoch používaný pojem „elektrické náradie“ sa týka elektrického náradia napájaného zo siete (so sieťovým vedením) a elektrického náradia prevádzkovaného s akumulátorom (bez sieťového vedenia).

1. Bezpečnosť na pracovisku

- a) Udržiavajte svoje pracovisko v čistote a dobre osvetlené. Neporiadok a neosvetlené pracovné oblasti môžu viesť k úrazom.
- b) **Nepracujte s elektrickým náradím na miestach s nebezpečenstvom výbuchu, na ktorých sa nachádzajú horľavé kvapaliny, plyny alebo prach.** Z elektrického náradia vychádzajú iskry, ktoré môžu tento prach alebo výpary zapáliť.
- c) **Počas používania elektrického náradia zabráňte prístupu detí a iných osôb.** Pri odvrátení pozornosti môžete stratiť kontrolu nad elektrickým náradím.

2. Elektrická bezpečnosť

- a) **Prípojná zástrčka elektrického náradia musí byť vhodná pre danú zásuvku. Zástrčka sa nesmie žiadnym spôsobom meniť.**
Spolu s elektrickým náradím, ktoré má ochranné uzemnenie, **nepoužívajte žiadne sieťové adaptéry.** Nezmenené zástrčky a vhodné zásuvky znižujú riziko zásahu elektrickým prúdom.
- b) **Vyvarujte sa telesnému kontaktu s uzemnenými povrchmi ako sú potrubia, vykurovacie telesá, sporáky a chladničky.** Ak je vaše telo uzemnené, hrozí zvýšené riziko zásahu elektrickým prúdom.
- c) **Chráňte elektrické náradie pred dažďom alebo vlhkosťou.** Vniknutie vody do elektrického náradia zvyšuje riziko zásahu elektrickým prúdom.
- d) **Nepoužívajte pripojovacie vedenie na iné účely, ako napr. na nosenie, zavesenie elektrického náradia alebo na vyťahovanie zástrčky z elektrickej zásuvky.** Pripojovacie vedenie udržiavajte mimo zdrojov tepla, oleja, ostrých hrán alebo pohybujúcich sa častí prístroja. Poškodené alebo zamotané pripojovacie vedenia zvyšujú riziko zásahu elektrickým prúdom.
- e) **Ak pracujete s elektrickým náradím vonku, používajte len také predlžovacie vedenia, ktoré sú schválené na vonkajšie použitie.** Použitie predlžovacieho vedenia vhodného pre vonkajšie prostredie zníži riziko zásahu elektrickým prúdom.
- f) **Ak nie je možné zabrániť prevádzke elektrického náradia vo vlhkom prostredí, použite prúdový chránič.** Používanie prúdového chrániča znižuje riziko zásahu elektrickým prúdom.

3. Bezpečnosť osôb

- a) **Buďte vždy pozorní a dávajte pozor na to, čo robíte a pri práci s elektrickým náradím postupujte s rozvahou. Nepoužívajte elektrické náradie, ak ste unavení alebo ak ste pod vplyvom drog, alkoholu alebo liekov.** Aj okamih nepozornosti pri používaní elektrického náradia môže spôsobiť vážne zranenia.
- b) **Vždy noste osobné ochranné prostriedky a ochranné okuliare.** Nosenie osobných ochranných prostriedkov, ako je maska proti prachu, protišmyková bezpečnostná obuv, ochranná prilba alebo ochrana sluchu, podľa druhu a použitia elektrického náradia, znižuje riziko poranení.
- c) **Zabráňte neúmyselnému uvedeniu do prevádzky.** Pred zapojením napájania elektrického náradia do siete a/alebo akumulátora a pred jeho zdvíhaním a prenášaním sa presvedčte, či je vypnuté. Ak máte pri prenášaní elektrického náradia prst na spínači, alebo ak elektrické náradie zapojíte do zdroja elektrického prúdu zapnuté, môže to viesť k úrazom.
- d) **Skôr než zapnete elektrické náradie, odstráňte nastavovacie náradie alebo kľúč na skrutky.** Náradie alebo kľúč, ktorý sa nachádza na otáčajúcej sa časti elektrického náradia, môže spôsobiť zranenia.
- e) **Vyhýbajte sa neprirodzenému držaniu tela. Majte pevný postoj a udržiavajte stále rovnováhu.** Takto môžete elektrické náradie lepšie kontrolovať v neočakávaných situáciách.
- f) **Noste vhodný odev. Noste voľný odev ani šperky. Vlasy a odev sa musia udržiavať v bezpečnej vzdialenosti od pohyblivých dielov.** Voľný odev, šperky alebo dlhé vlasy sa môžu zachytiť pohybujúcimi sa časťami elektrického náradia.
- g) **Ak je možná montáž zariadení na odsávanie a zachytávanie prachu, musia sa tieto pripojiť a používať správne.** Používanie odsávania prachu môže zredukovať ohrozenie prachom.
- h) **Nenechajte sa ukolísať falošnou istotou a nepovznášajte sa nad bezpečnostné predpisy pre elektrické náradia, aj keď ste po viacnásobnom použití oboznámení s elektrickým náradím.** Neodborná manipulácia môže v rámci zlomku sekundy viesť k ťažkým poraneniam.

4. Manipulácia s elektrickým náradím a jeho použitie

- a) **Nepreťažujte elektrické náradie.** Pri svojej práci používajte len na tento účel určené elektrické náradie. So správnym elektrickým náradím pracujete lepšie a bezpečnejšie v uvedenom rozsahu jeho výkonu.
- b) **Nepoužívajte elektrické náradie s poškodeným spínačom.** Elektrické náradie, ktoré sa nedá zapnúť alebo vypnúť, je nebezpečné a musí sa opraviť.
- c) **Pred vykonávaním nastavení na prístroji, výmenou vložených nástrojov alebo pred odložením elektrického náradia vyťahnite zástrčku z elektrickej zásuvky a/alebo odstráňte odoberateľný akumulátor.** Toto preventívne opatrenie zabraňuje neúmyselnému spusteniu elektrického náradia.
- d) **Nepoužívané elektrické náradie uschovávajúce mimo dosahu detí.** Nedovoľte používať elektrické náradie osobám, ktoré s ním nie sú oboznámené alebo si neprečítali tieto pokyny. Elektrické náradie je nebezpečné, ak ho používajú neskúsené osoby.
- e) **Elektrické náradie a vložený nástroj starostlivo udržiavajte.** Skontrolujte, či pohyblivé diely fungujú bezchybne a nie sú zaseknuté, či niektoré diely nie sú zlomené alebo poškodené tak, aby bola obmedzená funkcia elektrického náradia. Pred použitím elektrického náradia nechajte opraviť poškodené časti. Veľa úrazov je spôsobených nedostatočnou údržbou elektrického náradia.
- f) **Rezné nástroje udržiavajte ostré a čisté.** Starostlivo udržiavané rezné nástroje s ostrými reznými hranami sa menej zasekávajú a ľahšie sa dajú viesť.
- g) **Elektrické náradie, príslušenstvo, vložené nástroje atď. používajte v súlade s týmito pokynmi.** Zohľadnite pritom pracovné podmienky a činnosť, ktorú budete vykonávať. Použitie elektrického náradia na iný ako určený účel použitia môže mať za následok nebezpečné situácie.
- h) **Rukoväte a úchopné plochy udržiavajte suché, čisté a bez oleja a tuku.** Klzké rukoväte a úchopné plochy neumožňujú bezpečnú obsluhu a kontrolu elektrického náradia v nepredvídateľných situáciách.

5. Používanie a manipulácia s akumulátorovým náradím

- a) **Akumulátory nabíjajte len v nabíjačkách, ktoré odporúča výrobca.** Pri nabíjačkách, ktoré sú vhodné pre určitý druh akumulátorov, hrozí nebezpečenstvo požiaru, ak sa použijú s inými akumulátormi.
- b) **V elektrických náradiach používajte len akumulátory, určené na tento účel.** Používanie iných akumulátorov môže viesť k úrazom a nebezpečenstvu požiaru.
- c) **Nepoužívaný akumulátor nepribližujte ku kancelárskym sponkám, minciam, kľúčom, klincom, skrutkám a iným malým kovovým predmetom, ktoré by mohli spôsobiť premostenie kontaktov.** Skrat medzi kontaktmi akumulátora môže spôsobiť popáleniny alebo požiar.
- d) **Pri nesprávnom používaní môže z akumulátora vytekať kvapalina.** Vyhýbajte sa kontaktu s touto kvapalinou. Po náhodnom kontakte miesto opláchnite vodou. Ak sa kvapalina dostane do očí, vyhľadajte dodatočne lekársku pomoc. Unikajúca kvapalina môže spôsobiť podráždenie kože alebo popáleniny.
- e) **Nepoužívajte poškodený ani upravený akumulátor.** Poškodené alebo upravené akumulátory sa môžu správať nepredvídateľne a viesť k požiaru, výbuchu alebo nebezpečenstvu zranenia.
- f) **Akumulátor nevystavujte ohňu ani príliš vysokým teplotám.** Oheň alebo teploty vyššie ako 130 °C (265 °F) môžu spôsobiť výbuch.
- g) **Dodržiavajte všetky pokyny na nabíjanie a akumulátor alebo akumulátorové náradie nenabíjajte nikdy mimo rozsahu teplôt uvedeného v návode na obsluhu.** Nesprávne nabíjanie alebo nabíjanie mimo prípustného rozsahu teplôt môže akumulátor zničiť a zvýšiť nebezpečenstvo požiaru.



POZOR! NEBEZPEČENSTVO VÝBUCHU! Nikdy nenabíjajte batérie, ktoré nemožno nabíjať.



Chráňte akumulátor pred teplom, napr. aj pred trvalým slnečným žiarením, ohňom, vodou a vlhkosťou.



Hrozí nebezpečenstvo výbuchu.



6. Servis

- Elektrické náradie môže opravovať len kvalifikovaný personál a len s použitím originálnych náhradných dielov. Takto sa zabezpečí, že zostane zachovaná bezpečnosť elektrického náradia.
- Nikdy nevykonávajte údržbu na poškodených akumulátoroch. Akúkoľvek údržbu na akumulátoroch by mal vykonávať iba výrobca alebo splnomocnené zákaznícke servisy.

Bezpečnostné upozornenia špecifické pre ručné kotúčové pily

Bezpečnostné upozornenia pre všetky pily

Postup pílenia

- NEBEZPEČENSTVO!** Nikdy rukami nesiahajte do oblasti pílenia a na pilový list. Druhou rukou držte prídatnú rukočť alebo skriňu motora. Ak pílu držíte obidvoma rukami, nemôže dôjsť k ich zraneniu pilovým listom.
- Nesiahajte pod obrobok. Ochranný kryt vás nemôže chrániť pred pilovým listom pod obrobkom.
- Hĺbku rezu prispôbte hrúbke obrobku. Pod obrobkom by nemalo byť vidieť viac ako jednu celú výšku pilového zuba.
- Nikdy nedržte obrobok v ruke alebo cez nohu. Obrobok pevne zaistíte na stabilnej podložke. Je dôležité, aby obrobok bol dobre upevnený, aby sa minimalizovalo nebezpečenstvo telesného kontaktu, vzpričeného pilového listu alebo straty kontroly.
- Držte elektrické náradie len za izolované plochy rukočätí, keď vykonávate prácu, pri ktorých elektrické náradie sa môže dostať na

skryté prúdové vedenia alebo na vlastné prírodné vedenie. Kontakt s vedením pod napätím uvedie aj kovové časti elektrického nástroja pod napätie a spôsobí zásah elektrickým prúdom.

- Pri pozdĺžnom pílení používajte vždy zarážku alebo rovné vedenie hrany. Toto zlepší presnosť rezu a zabráni možnému vzpričeniu sa pilového listu.
- Vždy používajte pilové listy správnej veľkosti a so správnym upínacím otvorom (napr. hviezdicový alebo kruhový). Pilové listy, ktoré nie sú vhodné na montážne diely píly, sa nepohybujú po kruhovej dráhe a majú za následok stratu kontroly.
- Nikdy nepoužívajte poškodené alebo chybné podložky pilového listu alebo skrutky. Podložky a skrutky na pilový list boli vyrobené špeciálne pre vašu pílu, na zabezpečenie jej optimálneho výkonu a prevádzkovej bezpečnosti.

Ďalšie bezpečnostné upozornenia pre všetky pily

Spätný náraz – príčiny a príslušné bezpečnostné upozornenia

- Spätný náraz je náhla reakcia v dôsledku vzpričeného, zaseknutého alebo nesprávne vyrovnaného pilového listu, ktorá má za následok, že sa píla nekontrolovane nadvihne a pohybuje sa z obrobku smerom k obsluhujúcej osobe;
- ak sa pilový list zasekne alebo vzpriechi v zatvárajúcej sa pilovej drážke, tento sa zablkuje a sila motora vymršť pílu späť smerom k obsluhujúcej osobe;
- ak sa pilový list v reze píly vzpriechi, alebo je nesprávne vyrovnaný, môžu sa zuby zadnej hrany pilového listu zaseknúť na povrchu obrobku, čím sa pilový list vysunie z pilovej drážky smerom von a píla sa vymršť späť smerom k obsluhujúcej osobe.

Spätný náraz je následok chybného alebo nesprávneho používania píly. Môže sa mu predísť vhodnými preventívnymi opatreniami, ktoré sú popísané v nasledujúcom texte.

- Pílu držte pevne oboma rukami a vaše ramená uveďte do takej polohy, v ktorej môžete zachytiť sily spätého nárazu. Vždy sa zdržiavajte bokom od pilového listu, nikdy nedávajte pilový list do jednej priamky so svojím

telom. Pri spätnom náraze môže kotúčová píla skočiť dozadu, avšak osoba obsluhujúca pílu môže vhodnými preventívnymi opatreniami ovládať silu spätného nárazu.

- b) Ak sa pílový list vzprieči alebo ak prerušíte prácu, pílu vypnite a bez pohybu ju podržte v obrobku, dokiaľ sa pílový list úplne nezastaví. Nikdy sa nepokúšajte pílu z obrobku odstrániť alebo ju ťahať dozadu, pokiaľ sa pílový list pohybuje, v opačnom prípade môže dôjsť k spätnému nárazu. Zistíte a odstráňte príčinu vzpriečenia pílového listu.
- c) Ak chcete pílu, ktorá sa zasekla v obrobku, opäť spustiť, v pílovej drážke vycentrujte pílový list a prekontrolujte, či zuby píly nie sú zablokované v obrábanom predmete. Ak sa pílový list vzprieči, môže sa vytrhnúť z obrobku alebo spôsobiť spätný náraz, keď sa píla znova zapne.
- d) Veľkoplošné dosky podoprite, aby ste znížili riziko spätného nárazu v dôsledku vzpriečenia pílového listu. Veľké dosky sa môžu v dôsledku ich vlastnej hmotnosti prehnúť. Dosky musia byť na oboch stranách podopreté, jednak v okolí pílovej drážky, ako aj na hrane.
- e) Nepoužívajte tupé alebo poškodené pílové listy. Pílové listy s tupými alebo nesprávne vyrovnanými zubami spôsobia v dôsledku príliš úzkej pílovej drážky zvýšené trenie, vzpriečenie pílového listu a spätné nárazy.
- f) Pred pílením pevne utiahnite nastavenia hĺbky rezu a uhla rezu. Ak sa počas pílenia zmenia nastavenia, pílový list sa môže vzpriečiť a môže dôjsť k spätnému nárazu.
- g) Pri pílení do existujúcich stien alebo do oblastí, do ktorých nevidíte, buďte mimoriadne opatrní. Ponárajúci sa pílový list sa môže pri pílení do skrytých objektov zablokovať a spôsobiť spätný náraz.

Funkcia spodného ochranného krytu

- a) Pred každým používaním prekontrolujte, či sa spodný ochranný kryt bezchybne zatvára. Pílu nepoužívajte, keď sa spodný ochranný kryt nepohybuje voľne a keď sa okamžite neuzatvorí. Spodný ochranný kryt nikdy pevne neupínajte ani neuväzujte do otvorenej polohy. V prípade, že vám píla spadne neúmyselne na podlahu, môže dôjsť k deformácii spodného

ochranného krytu. Ochranný kryt otvorte vratnou pákou a uistite sa, či sa voľne pohybuje a pri všetkých uhloch a hĺbkach rezu sa nedotýka pílového listu ani iných dielov.

- b) Prekontrolujte funkčnosť pružiny spodného ochranného krytu. Ak ochranný kryt a pružina nepracujú bezchybne, nechajte pílu pred použitím opraviť. Poškodené diely, nalepené usadeniny alebo nahromadenie pilín majú za následok, že spodný ochranný kryt pracuje s oneskorením.
- c) Spodný ochranný kryt manuálne otvorte len pri špeciálnych rezoch, ako napr. pri „ponorných a uhlových rezoch“. Vratnou pákou otvorte spodný ochranný kryt a túto hneď pusťte, ako sa pílový list ponoril do obrábaného predmetu. Pri všetkých ostatných pilarských prácach musí spodný ochranný kryt pracovať automaticky.
- d) Pílu nikdy neukladajte na pracovný dielenský stôl alebo na podlahu bez toho, že by spodný ochranný kryt nezakrýval pílový list. Nechránený, dobiehajúci pílový list spôsobí, že píla sa pohybuje proti smeru pílenia a píli všetko, čo jej stojí v ceste. Majte pritom na zreteli čas dobehu píly.

Bezpečnostné upozornenia pre nabíjačky

- Tento prístroj môžu používať deti od 8 rokov, ako aj osoby so zníženými fyzickými, zmyslovými alebo mentálnymi schopnosťami alebo nedostatkom skúseností a vedomostí, ak sú pod dohľadom alebo boli o bezpečnom používaní prístroja poučené a pochopili z toho vyplývajúce nebezpečenstvá. Deti sa nesmú hrať s prístrojom. Deti nesmú vykonávať čistenie ani používateľskú údržbu bez dohľadu.

- Ak sa prípojný sieťový kábel tohto prístroja poškodí, musí sa nechať vymeniť výrobcom alebo jeho zákazníckym servisom alebo obdobne kvalifikovanou osobou, aby sa zabránilo nebezpečenstvu.

 Nabíjačka je určená len na prevádzku v interiéri.

⚠ POZOR!

- ▶ Ta polnilnik lahko polni samo naslednje baterije: PAP 20 A1/PAP 20 A2/PAP 20 A3.
- ▶ Veljaven seznam združljivih akumulatorjev najdete na www.lidl.de/akku.

⚠ VÝSTRAHA!

- Nepoužívajte prístroj s poškodeným káblom, sieťovým káblom alebo sieťovou zástrčkou. Poškodené sieťové káble znamenajú ohrozenie života zásahom elektrickým prúdom.

Doplnkové pokyny:

- Nepoužívajte žiadne brúsne kotúče.
- Používajte len pílové listy s priemerom, ktoré sú v súlade s nápisom uvedeným na pile.
- Používajte správny pílový list podľa píleného materiálu.
- Používajte len pílové listy s označením otáčok, ktoré odpovedajú otáčkam uvedeným na elektrickom náradí alebo sú vyššie.
- Pílové listy, ktoré sú určené na rezanie dreva alebo podobných materiálov, musia odpovedať EN 847-1.
- Pri pílení plastov zabráňte taveniu plastu.
- Pri pílení noste masku proti prachu.
- Používajte len odporúčané pílové listy.
- Vždy noste ochranu sluchu!

Bezpečnostné upozornenia pre listy kotúčovej píly



Noste ochranné rukavice!



Noste ochranu dýchania!



Noste ochranné okuliare!



Nosiť ochranu sluchu!



POZOR! NEBEZPEČENSTVO VÝBUCHU! Nikdy nenabíjajte akumulátory, ktoré nemožno nabíjať.

Originálne príslušenstvo/originálne prídavné zariadenia

- Používajte len príslušenstvo a prídavné zariadenia, ktoré sú uvedené v návode na obsluhu, príp. ktorých upnutie je kompatibilné s prístrojom.

⚠ VÝSTRAHA!

- Nepoužívajte žiadne doplnky, ktoré spoločnosť PARKSIDE neodporúča. Môže to viesť k úrazu elektrickým prúdom a požiaru.



VÝSTRAHA! Chráňte sa pred laserovým žiarením:



LASER

2



P max.: < 1 mW • λ: 650 nm • EN 60825-1:2014

Nepozerajte priamo do laserového lúča, príp. do otvoru z ktorého vychádza.

⚠ VÝSTRAHA!

- ▶ Pozorovanie výstupu lasera optickými nástrojmi (napr. lupou, zväčšovacími sklami a pod.) je spojené s ohrozením zraku.

⚠ VÝSTRAHA!

- ▶ Pozor! Použitie iných ovládacích alebo nastavovacích prvkov alebo iných pracovných postupov, než sú tu uvedené, môže mať za následok nebezpečné pôsobenie laserového žiarenia.
- Laserový lúč nikdy nesmerujte na odrazové plochy, osoby alebo, zvieratá. Už krátky vizuálny kontakt s laserovým lúčom môže mať za následok poškodenie zraku.

⚠ POZOR!

Pri použití iných ovládacích alebo nastavovacích prvkov alebo iných pracovných postupov, než sú tu uvedené, môže dôjsť k nebezpečnej expozícii laserového žiarenia.

Pred uvedením do prevádzky

Nabitie boxu s akumulátorom (pozri obr. C)

⚠ POZOR!

- ▶ Vždy vyťahnite sieťovú zástrčku pred vyberaním alebo vkladáním boxu akumulátora **6** z alebo do nabíjačky **27**.

UPOZORNENIE

- ▶ Nikdy nenabíjajte box s akumulátorom pri teplote okolia nižšej ako 10 °C alebo vyššej ako 40 °C. Pri dlhšom skladovaní lítium-iónového akumulátora musíte zaistiť pravidelné kontroly jeho stavu nabitia. Optimálny stav nabitia je v rozsahu 50 % až 80 %. Teplota skladovania má byť chladná a suchá s okolitou teplotou medzi 0 °C a 50 °C.
- ♦ Vložte box s akumulátorom **6** do nabíjačky **27** (pozri obr. C).
- ♦ Zastrčte sieťovú zástrčku do zásuvky. Červená LED kontrolka **28** svieti.
- ♦ Zelená LED kontrolka **29** Vám signalizuje, že nabíjanie je ukončené a box s akumulátorom **6** je pripravený na použitie.

⚠ POZOR!

- ♦ Ak by mala červená LED kontrolka **28** blikať, potom je box s akumulátorom **6** prehriaty a nemôže sa nabíjať.
- ♦ Ak by mala spoločne blikať červená a zelená LED kontrolka **28** **29**, potom je box s akumulátorom **6** chybný.
- ♦ Zastrčte box s akumulátorom **6** do prístroja.
- Nikdy nenabíjajte box s akumulátorom bezprostredne po rýchlonabíjaní druhý krát. Hrozí nebezpečenstvo, že box s akumulátorom sa prehreje, a tým sa zníži životnosť akumulátora.
- ♦ Vypnite nabíjačku **27** medzi po sebe idúcimi nabíjaniami aspoň na 15 minút. Pritom vyťahnite sieťovú zástrčku.

Vloženie/vybratie boxu s akumulátorom do/z prístroja

Vloženie boxu s akumulátorom:

- ♦ Nechajte box s akumulátorom **6** zaskočiť do rukoväte.

Vybratie boxu s akumulátorom:

- ♦ Stlačte uvoľňovacie tlačidlo **4** a vyberte box s akumulátorom **6**.

Kontrola stavu akumulátora

- ♦ Na kontrolu stavu nabitia akumulátora stlačte tlačidlo stavu nabitia akumulátora **5** (pozri obr. A). Stav sa zobrazí na LED displeji akumulátora **5** nasledovne:
ČERVENÁ/ORANŽOVÁ/ZELENÁ = maximálne nabitie
ČERVENÁ/ORANŽOVÁ = stredné nabitie
ČERVENÁ = nízka kapacita nabitia - nabíť akumulátor

Kontrola funkcie ochranného krytu

- ♦ Potiahnite vratnú páku ochranného krytu **22** až na doraz.
- Ochranný kryt **19** sa musí pohybovať bez zasekávania a pri uvoľnení vratnej páky ochranného krytu **22** musí samočinne skočiť naspäť do vychodiskovej polohy.

Uvedenie do prevádzky

Montáž/výmena pilového listu

Pilový list **23** vymieňajte len pri vytiahnutom boxe s akumulátorom!

1. Hĺbku rezu nastavte (zaistovacou skrutkou **7**) na najmenšiu polohu 0 mm.
2. Preklopte ochranný kryt **19** pomocou vratnej páky **22** späť a prístroj odstavte.
3. Stlačte aretáciu vretena **8** (kým nezapadne) a kľúčom na skrutky s vnútorným šesťhranom **26** uvoľnite napínaciu skrutku **21**. Teraz odoberte napínaciu skrutku **21** a upínaciu prírubu **20** (pozri tiež obr. A).

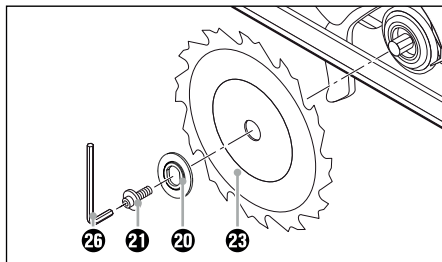

Obr. A: Výmena pilového kotúča

4. Odoberte pilový list **23**.
5. Vloženie pilového listu **23** vykonajte v opačnom poradí ako je popísané vybratie.
6. Aktivujte aretáciu vretena **8** (dokiaľ nezaskočí) a kľúčom na skrutky s vnútorným šesťhranom **26** pevne dotiahnite napínaciu skrutku **21**.

⚠ VÝSTRAHA!

- ▶ Šípka na pilovom liste **23** musí súhlasiť so šípkou smeru otáčania  (smer otáčania označený na ochrannom kryte **19**).
- Uistite sa, či je pilový list **23** vhodný pre otáčky nástroja.

Paralelná zarážka

- ◆ Uvoľnite krídlovú skrutku **17** a paralelnú zarážku **18** vložte do uchytenia paralelnej zarážky **10**.
- ◆ Nastavte požadovanú šírku rezu. Pomocou stupnice na paralelnej zarážke **18** a výrezov na základnej doske **9** pozri tiež obr. B).
Pravý výrez na základnej doske je pre nastavenie uhla rezu 0°. Ľavý výrez na základnej doske je pre nastavenie uhla rezu 45°.

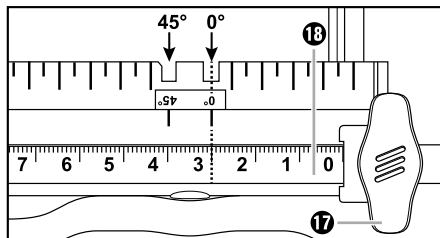

Obr. B: Šírka rezu 3 cm

- ◆ Krídlovú skrutku **17** opäť pevne utiahnite.

Napojenie odsávania pilín

- ◆ Na vyhadzovač pilín **25** nastrčte adaptér na odsávanie prachu **24**.
Voliteľne v závislosti od priemeru odsávania prachu a pilín.
- ◆ Na odsávacie hrdlo pripojte schválené odsávanie prachu a triesok.

UPOZORNENIE

- ▶ Pri obrábaní dreva alebo materiálov, pri ktorých vzniká zdraviu škodlivý prach, musíte prístroj pripojiť na vhodné, schválené odsávacie zariadenie.

Obsluha

Zapnutie a vypnutie

Zapnutie:

- ◆ Zatlačte blokovanie zapnutia ① doľava alebo doprava a podržte ho stlačené.
- ◆ Stlačte spínač ZAP/VYP ②. Potom, čo sa píla rozbehla, môžete aretáciu zapnutia ① opäť pustiť.

Vypnutie:

- ◆ Uvoľnite spínač zap./vyp. ②.

Nastavenie uhla rezu

Uhol rezu môžete určiť pomocou stupnice uhla rezu ⑮.

- Povoľte krídlovú nastavovaciu skrutku ⑮ predvolby uhlu rezu. Nastavte požadovaný uhol na stupnici uhla rezu ⑮ a krídlovú skrutku ⑮ zasa pevne dotiahnite.

Nastavenie hĺbky rezu

UPOZORNENIE

- ▶ Hĺbku rezu zvolte o ca. 3 mm väčšiu ako je hrúbka materiálu. Takto docielite čistý rez.

- ◆ Uvoľnite aretačnú skrutku ⑦, na stupnici hĺbky rezu ③ nastavte požadovanú hĺbku rezu a aretačnú skrutku ⑦ zasa pevne dotiahnite.

Manipulácia s ručnou kotúčovou pilou

1. Prístroj zapnite a vypnite tak – ako to je popísané v časti »Zapnutie a vypnutie« – a prednou hranou základnej dosky ⑨ položte na materiál.
2. Stroj nastavte na paralelnú zarážku ⑮ alebo na nakreslenú líniu.
3. Stroj držte za rukoväť dvoma rukami a pilte miernym tlakom.

Zapnutie a vypnutie lasera

Zapnutie:

- ◆ Stlačte spínač ZAP/VYP lasera ⑪ .

Vypnutie:

- ◆ Stlačte spínač ZAP/VYP lasera ⑪ .

Tipy a triky

- Vytrhnutiu reznej hrany pri citlivých povrchoch, napr. laminované drevotriekové dosky alebo dvere, zabránite tak, že na línie rezu nalepíte krepovú pásku. To má ďalej tú výhodu, že na krepovej páske je možné lepšie naznačiť líniu rezu než na hladkom povrchu. Ešte účinnejšie zabránite vytrhávaniu reznej hrany napnutým tenkým drevom, ktoré sa reže spolu s obrábaným predmetom.

Údržba a čistenie



VÝSTRAHA! NEBEZPEČENSTVO PORANENIA! Pred akýmkoľvek prácou na prístroji prístroj vypnite a vyberte z neho akumulátor.

Akumulátorová kotúčová píla je bezúdržbová.

- Prístroj musí byť vždy čistý, suchý a bez oleja alebo mastiaceho tuku.
- Do vnútra prístroja sa nesmú dostať žiadne tekutiny.
- Na čistenie telesa používajte suchú handru. Nikdy nepoužívajte benzín, rozpúšťadlá alebo čistiace prostriedky, ktoré poškodzujú umelú hmotu.
- Ochranný kryt sa musí vždy voľne pohybovať a môže sa samostatne zavrieť. Priestor okolo ochranného krytu udržiavajte stále čistý. Štetcom alebo vyfúkaním stlačeným vzduchom odstráňte prach a piliny.
- Pri dlhšom skladovaní lítium-iónového akumulátora musíte zaistiť pravidelné kontroly jeho stavu nabitia. Optimálny stav nabitia je v rozsahu 50 % až 80 %. Na uskladnenie je najvhodnejšie chladné a suché prostredie.

UPOZORNENIE

- ▶ Neuvedené náhradné diely (ako napr. akumulátor, nabíjačka) si môžete objednať prostredníctvom servisnej poradenskej linky.

Likvidácia



Obal sa skladá z ekologických materiálov, ktoré môžete zlikvidovať v miestnych recyklačných zberniciach.



Elektrické náradie neodhadzujte do komunálneho odpadu!

V súlade s európskou smernicou č. 2012/19/EU sa opotrebované elektrické náradia musia zberať oddelene a odovzdať za účelom ekologickej recyklácie.



Akumulátory neodhadzujte do domáceho odpadu!

Li-ion

Chybné alebo použité akumulátory sa musia recyklovať podľa smernice č. 2006/66/EC. Akumulátor a prístroj odovzdajte v miestnych zberných zariadeniach.

O možnostiach likvidácie opotrebovaných elektrických nástrojov sa, prosím, informujte na obecnej alebo mestskej správe.



Obal zlikvidujte ekologicky. Zohľadnite označenie na rozličných obalových materiáloch a tieto prípadne zvlášť vytriedte. Obalové materiály sú označené skratkami (a) a číslicami (b) s nasledujúcim významom: 1–7: Plasty, 20–22: Papier a lepenka, 80–98: Kompozitné materiály.



Informácie o možnostiach likvidácie vysluženého výrobku získate od svojej obcej alebo mestskej samosprávy.



Produkt je recyklovateľný, podlieha rozšírenej zodpovednosti výrobcu a zbiera sa oddelene.

Záruka spoločnosti Kompennass Handels GmbH

Vážená zákazníčka, vážený zákazník, na tento prístroj máte záruku 3 roky od dátumu zakúpenia. V prípade nedostatkov tohto výrobku máte práva vyplývajúce zo zákona voči predajcovi tohto výrobku. Tieto Vaše práva vyplývajúce zo zákona nie sú obmedzené našou zárukou, uvedenou nižšie.

Záručné podmienky

Záručná doba začína plynúť dátumom zakúpenia. Prosím, uschovajte si pokladničný blok. Tento bude potrebný ako dôkaz o zakúpení.

Ak v priebehu troch rokov od dátumu zakúpenia tohto výrobku dôjde k chybe materiálu alebo výrobné chybe, výrobok vám – podľa nášho uváženia – bezplatne opravíme, vymeníme alebo uhradíme kúpnu cenu. Podmienkou tohto záručného plnenia je, že počas trojročnej lehoty sa poškodený prístroj a doklad o zakúpení (pokladničný blok) predloží so stručným opisom, v čom spočíva nedostatok prístroja a kedy sa vyskytol.

Ak je chyba pokrytá našou zárukou, zašleme Vám späť opravený alebo nový výrobok. Opravou alebo výmenou výrobku nezačína plynúť žiadna nová záručná doba.

Záručná doba a zákonné nároky na odstránenie chýb

Záručná doba sa záručným plnením nepredĺži. To platí aj pre vymenené a opravené diely. Poškodenia a chyby zistené prípadne už pri kúpe, sa musia hlásiť okamžite po vybalení. Po uplynutí záručnej doby podliehajú prípadné opravy poplatku.

Rozsah záruky

Prístroj bol starostlivo vyrobený v súlade s prísnyimi smernicami kvality a pred dodaním bol svedomito preskúšaný.

Záručné plnenie sa vzťahuje na chyby materiálu alebo výrobné chyby. Táto záruka sa nevzťahuje na časti výrobku, ktoré sú vystavené bežnému opotrebovaniu a preto ich možno pokladať za rýchlo opotrebitelné diely, ani na poškodenia krehkých dielov, ako sú napríklad spínače, akumulátory alebo diely vyrobené zo skla.

Táto záruka zaniká v prípade poškodenia výrobku neodborným používaním alebo neodbornou údržbou. Na správne používanie výrobku sa musia presne dodržiavať všetky pokyny, uvedené v návode na obsluhu. Bezpodmienečne sa musí zabrániť použitiu alebo úkonom, ktoré sa v návode na obsluhu neodporúčajú alebo pred ktorými sa varuje.

Výrobok je určený len na súkromné použitie a nie na priemyselné používanie. Záruka zaniká pri nesprávnom a neodbornom zaobchádzaní, pri použití násilia a pri zásahoch, ktoré neboli vykonané našim autorizovaným servisom.

Vybavenie v prípade záruky

Na zaručenie rýchleho vybavenia Vašej žiadosti postupujte podľa nasledujúcich pokynov:

- Na všetky otázky majte pripravený pokladničný doklad a číslo výrobku (napr. IAN 12345) ako doklad o nákupe.
- Číslo výrobku nájdete na typovom štítku na výrobku, na gravúre na výrobku, na titulnej stránke návodu na obsluhu (dole vľavo) alebo ako nálepku na zadnej alebo spodnej strane výrobku.
- Ak dôjde k funkčným poruchám alebo iným nedostatkom, kontaktujte najprv nižšie uvedené servisné oddelenie **telefonicky** alebo **e-mailom**.
- Výrobok, zaevidovaný ako poruchový, môžete potom spolu s dokladom o nákupe (pokladničný blok) a uvedením popisu chyby a dátumu, kedy k nej došlo, bezplatne odoslať na adresu servisného strediska, ktorá Vám bude oznámená.



Na webovej stránke www.lidl-service.com si môžete stiahnuť tieto a mnoho ďalších príručiek, videá o výrobkoch a inštalacný softvér.

Pomocou tohto QR-kódu sa dostanete priamo na stránku servisu Lidl (www.lidl-service.com) a pomocou zadania čísla výrobku (IAN) 123456 otvoríte váš návod na obsluhu.

Servis

⚠ VÝSTRAHA!

- ▶ Opravy Vašich prístrojov zverte servisnému stredisku alebo odbornému elektrikárovi a pri opravách použite iba originálne náhradné diely. Tým sa zaistí, že sa zachová bezpečnosť prístroja.
- ▶ Výmenu zástrčky alebo sieťového kábla nechajte vykonať len výrobcom prístroja alebo jeho zákaznickým servisom. Tým sa zaistí, že sa zachová bezpečnosť prístroja.

SK Servis Slovensko

Tel. 0850 232001

E-Mail: kompernass@lidl.sk

IAN 326393_1904

Dovozca

Majte na pamäti, že nižšie uvedená adresa nie je adresou servisného strediska. Najprv kontaktujte uvedené servisné stredisko.

KOMPERNASS HANDELS GMBH

BURGSTRASSE 21

44867 BOCHUM

NEMECKO

www.kompernass.com

Preklad originálneho vyhlásenia o zhode

My, spoločnosť KOMPENASS HANDELS GMBH, zodpovedná osoba za dokumentáciu: pán Semi Uguzlu, BURGSTR. 21, 44867 BOCHUM, DEUTSCHLAND/NEMECKO vyhlasujeme, že tento výrobok je v súlade s nasledovnými normami, normatívnymi dokumentmi a smernicami ES:

**Smernica o strojových zariadeniach
(2006/42/EC)**

**Smernica ES o nízkom napätí
(2014/35/EU) (iba nabíjačka)**

**Elektromagnetická kompatibilita
(2014/30/EU)**

**Smernica RoHS
(2011/65/EU)***

*Výhradnú zodpovednosť za vydanie tohto vyhlásenia o zhode nesie výrobca. Vyššie opísaný predmet vyhlásenia je v súlade s predpismi smernice č. 2011/65/EU Európskeho parlamentu a Rady z 8. júna 2011 o obmedzení používania určitých nebezpečných látok v elektrických a elektronických zariadeniach.

Použité harmonizované normy:

EN 62841-1:2015

EN 62841-2-5:2014

EN 55014-1:2006+A1+A2

EN 55014-1:2017

EN 55014-2:2015

EN 60335-1:2012/A13:2017

EN 60335-2-29:2004/A2:2010

EN 62233:2008

EN 61000-3-2:2014

EN 61000-3-3:2013

EN 60825-1:2014

EN 50581:2012

Typové označenie stroja: Akumulátorová ručná kotúčová píla PHKSA 20-Li A2

Rok výroby: 08-2019

Sériové číslo: IAN 326393_1904

Bochum, 20.08.2019



Semi Uguzlu

- Manažér kvality -

Technické zmeny v zmysle ďalšieho vývoja sú vyhradené.

Objednanie náhradného akumulátora

Náhradný akumulátor pre Váš prístroj si môžete objednať buď pohodlne na internete na adrese www.kompernass.com, alebo telefonicky.

Tento výrobok sa z dôvodu obmedzených skladových zásob môže v krátkom čase vypredať.



UPOZORNENIE

- ▶ V niektorých krajinách nie je on-line objednávanie náhradných dielov dostupné. V takom prípade zavolajte na poradenskú linku.

Telefonická objednávka

SK Servis Slovensko
Tel. 0850 232001

Na zaistenie rýchleho spracovania vašej objednávky si pripravte, prosím, číslo tovaru (napr. IAN 326393) pridelené zariadeniu. Číslo tovaru nájdete na typovom štítku alebo na titulnej strane tohto návodu.



KOMPERNASS HANDELS GMBH

BURGSTRASSE 21

44867 BOCHUM

DEUTSCHLAND

www.kompernass.com

Stand der Informationen · Last Information Update · Version des informations

Stand van de informatie · Stan informacii · Stav informací · Stav informácii

09/2019 · Ident.-No.: PHKSA20-LiA2-082019-1

IAN 326393_1904