



KERAMIK-HEIZGEBLÄSE PKH 2000 D2 (2000 W)/ PKH 3000 D2 (3000 W)/PKH 5000 A1 (5000 W)

DE AT CH

KERAMIK-HEIZGEBLÄSE

Bedienungsanleitung

- ⚠ Dieses Produkt ist nur für gut isolierte Räume oder für den gelegentlichen Gebrauch geeignet.

IAN 459220_2401

IAN 458955_2401

IAN 459228_2401

DE AT

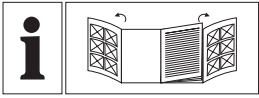

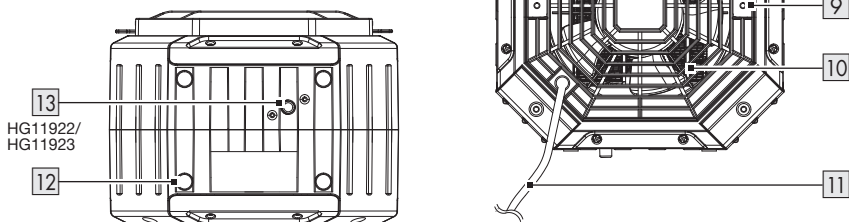
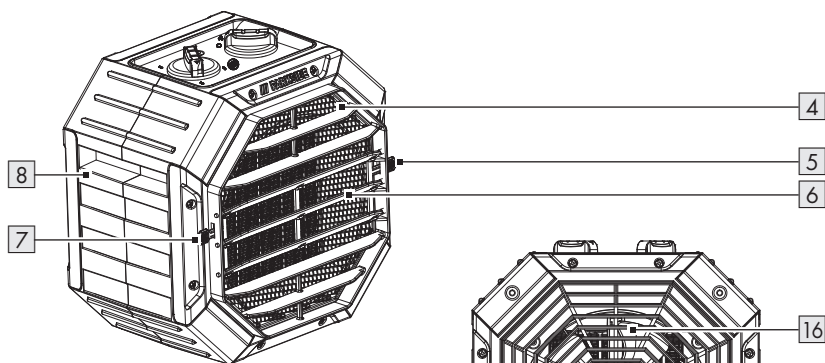
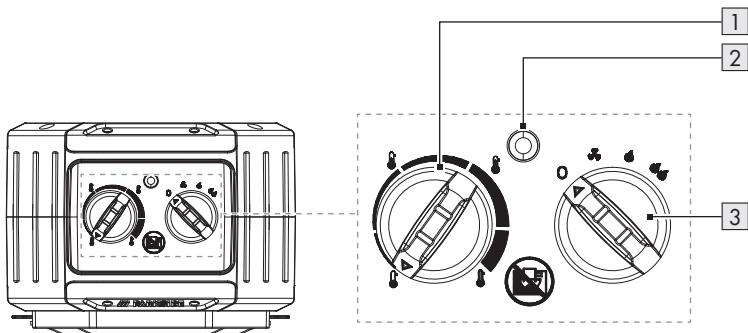
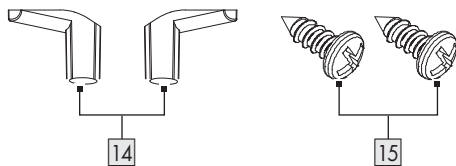

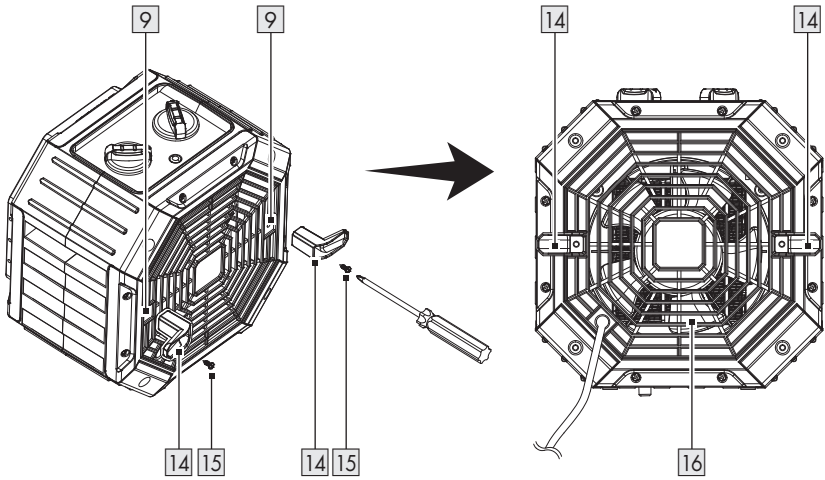
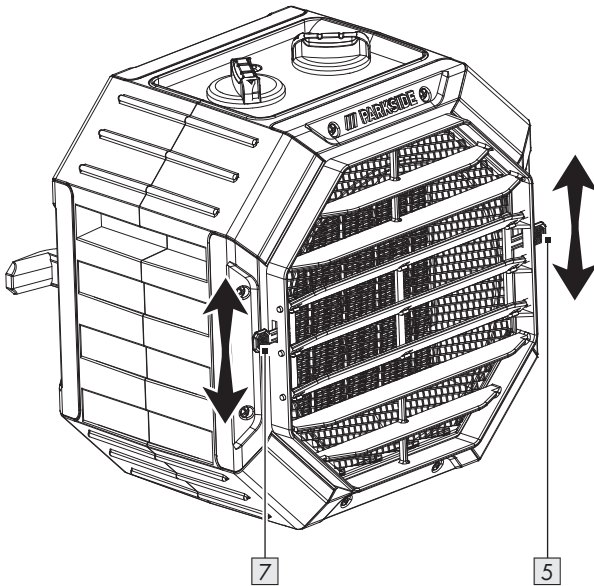









AHG11922/
HG11923

B**C**

Liste der verwendeten Piktogramme/Symbole	Seite	6
Einleitung	Seite	7
Bestimmungsgemäßer Gebrauch	Seite	7
Lieferumfang	Seite	7
Liste der Teile	Seite	7
Technische Daten	Seite	8
Allgemeine Sicherheitshinweise	Seite	8
Inbetriebnahme	Seite	14
Produkt auspacken und grundreinigen	Seite	14
Kabelaufwicklung montieren	Seite	15
Produkt aufstellen	Seite	15
Verwendung	Seite	15
Produkt einschalten	Seite	15
Temperatur einstellen	Seite	15
Luftstromrichtung einstellen	Seite	16
Produkt ausschalten	Seite	16
Überhitzungsschutz	Seite	16
Kippschutz	Seite	16
Fehlerbehebung	Seite	17
Reinigung	Seite	17
Lagerung	Seite	17
Transport	Seite	17
Entsorgung	Seite	17
Garantie	Seite	18
Abwicklung im Garantiefall	Seite	19
Service	Seite	19
Angaben zu elektrischen Einzelraumheizgeräten	Seite	20

Liste der verwendeten Piktogramme/Symbole

	<p>GEFAHR! – Bezeichnet eine Gefahr mit hohem Risikograd, die, wenn sie nicht vermieden wird, den Tod oder eine schwere Verletzung zur Folge hat (z. B. Erstickungsgefahr)</p>		<p>Wechselstrom/-spannung (HG11922/HG11923)</p>
	<p>WARNUNG! – Bezeichnet eine Gefahr mit mittlerem Risikograd, die, wenn sie nicht vermieden wird, den Tod oder eine schwere Verletzung zur Folge haben kann (z. B. Stromschlagrisiko)</p>		<p>Dreiphasen-Wechselstrom/-spannung (HG11924)</p>
	<p>VORSICHT! – Bezeichnet eine Gefahr mit niedrigem Risikograd, die, wenn sie nicht vermieden wird, eine leichte bis mäßige Verletzung zur Folge haben kann (z. B. Verbrühungsgefahr)</p>	<p>Hz</p>	<p>Hertz (Netzfrequenz)</p>
		<p>W</p>	<p>Watt</p>
	<p>ACHTUNG! – Warnt vor möglichen Sachschäden (z. B. Kurzschlussrisiko)</p>		<p>Gefahr – Risiko eines Stromschlags!</p>
	<p>INFO: Dieses Symbol mit dem Signalwort „Info“ bietet weitere nützliche Informationen.</p>		<p>Symbol für ein Produkt der Schutzklasse II (HG11922/HG11923)</p>
	<p>Verwenden Sie das Produkt nur in trockenen Innenräumen.</p>		<p>WARNUNG! Um eine Überhitzung des Produkts zu vermeiden, darf es nicht abgedeckt werden.</p>
	<p>Das CE-Zeichen bestätigt Konformität mit den für das Produkt zutreffenden EU-Richtlinien.</p>		<p>Sicherheitshinweise Handlungsanweisungen</p>

KERAMIK-HEIZGEBLÄSE

● **Einleitung**

Wir beglückwünschen Sie zum Kauf Ihres neuen Produkts. Sie haben sich damit für ein hochwertiges Produkt entschieden. Die Bedienungsanleitung ist Teil dieses Produkts. Sie enthält wichtige Hinweise für Sicherheit, Gebrauch und Entsorgung. Machen Sie sich vor der Benutzung des Produkts mit allen Bedien- und Sicherheitshinweisen vertraut. Benutzen Sie das Produkt nur wie beschrieben und für die angegebenen Einsatzbereiche. Händigen Sie alle Unterlagen bei Weitergabe des Produkts an Dritte mit aus.

● **Bestimmungsgemäßer Gebrauch**

- Dieses Produkt dient zum kurzfristigen Beheizen von Räumen oder Werkstätten. Weiterhin kann das Produkt als Ventilator ohne Heizfunktion verwendet werden.
- Das Produkt ist nicht für den Einsatz in Räumen geeignet, in denen besondere Bedingungen herrschen, wie z. B. eine korrosive oder explosionsfähige Atmosphäre (Staub, Dampf oder Gas).
- Verwenden Sie das Produkt nicht im Freien.
- Jede andere Verwendung oder Veränderung des Produkts gilt als nicht bestimmungsgemäß und birgt ein erhebliches Unfallrisiko.
- Dieses Produkt ist nur zur Verwendung in Haushalten vorgesehen; es ist nicht für die gewerbliche Verwendung geeignet.
- Der Hersteller übernimmt keine Haftung für Schäden aufgrund unsachgemäßer Verwendung.

● **Lieferumfang**

Überprüfen Sie nach dem Auspacken des Produkts, ob die Lieferung vollständig ist und ob alle Teile in ordnungsgemäßem Zustand sind. Entfernen Sie vor der Verwendung sämtliche Verpackungsmaterialien.

- 1 Keramik-Heizgebläse
- 2 Kabelaufwicklung
- 2 Schrauben für die Kabelaufwicklung
- 1 Kurzanleitung





● **Liste der Teile**

(Abb. A)

- 1 Temperaturregler
- 2 Betriebsanzeige
- 3 Heizstufenschalter
- 4 Luftauslass
- 5 Rechter Griff der verstellbaren Lamellen
- 6 Verstellbare Lamellen
- 7 Linker Griff der verstellbaren Lamellen
- 8 Tragegriffe (auf beiden Seiten)
- 9 Schraublöcher für die Kabelaufwicklung
- 10 Lufteinlass
- 11 Anschlussleitung mit Netzstecker
- 12 Anti-Rutsch-Füße
- 13 Kippschutz *
- 14 Kabelaufwicklung
- 15 Schrauben für die Kabelaufwicklung
- 16 Lüfterflügel

* Nur für HG11922/HG11923

● Technische Daten

	HG11922	HG11923	HG11924
Eingangsspannung:	220–240 V~, 50 Hz	220–240 V~, 50 Hz	380–400 V 3~, 50 Hz
Nennleistungsaufnahme:	2 000 W	3 000 W	5 000 W
 Niedrige Heizstufe (Eco):	1 100 W	2 000 W	3 000 W
  Hohe Heizstufe:	2 000 W	3 000 W	5 000 W
 Ventilatorbetrieb:	Keine Heizleistung		
Schutzklasse:	II/□	II/□	I, 3~



Allgemeine Sicherheitshinweise

MACHEN SIE SICH VOR DER BENUTZUNG DES PRODUKTES MIT ALLEN SICHERHEITS- UND BEDIENHINWEISEN VERTRAUT! WENN SIE DIESES PRODUKT AN ANDERE WEITERGEBEN, GEBEN SIE AUCH ALLE DOKUMENTE WEITER!

Im Falle von Schäden aufgrund der Nichteinhaltung dieser Bedienungsanleitung erlischt Ihr Garantieanspruch! Für Folgeschäden wird keine Haftung übernommen! Im Falle von Sach- oder Personenschäden aufgrund einer unsachgemäßen Benutzung oder

Nichteinhaltung der Sicherheitshinweise wird keine Haftung übernommen!

Kinder und Personen mit Einschränkungen



⚠️ WARNUNG! LEBENS- UND UNFALLGEFAHR FÜR KLEINKINDER UND KINDER!

Lassen Sie Kinder niemals unbeaufsichtigt mit dem Verpackungsmaterial. Es besteht Erstickungsgefahr durch Verpackungsmaterial. Kinder unterschätzen häufig die Gefahren. Kinder müssen stets vom Verpackungsmaterial ferngehalten werden.

- ⚠ **VORSICHT!** Dieses Produkt ist kein Kinderspielzeug! Kinder können die Gefahren im Umgang mit elektrischen Produkten nicht erkennen.
- Kinder jünger als 3 Jahre sind fernzuhalten, es sei denn, sie werden ständig überwacht.
 - Kinder ab 3 Jahren und jünger als 8 Jahre dürfen das Produkt nur ein- und ausschalten, wenn sie beaufsichtigt werden oder bezüglich des sicheren Gebrauchs des Produkts unterwiesen wurden und die daraus resultierenden Gefahren verstanden haben, vorausgesetzt, dass das Produkt in seiner normalen Gebrauchslage platziert oder installiert ist. Kinder ab 3 Jahren und jünger als 8 Jahre dürfen nicht den Stecker in die Steckdose stecken, das Produkt nicht regulieren, das Produkt nicht reinigen und/oder nicht die Wartung durch den Benutzer durchführen.
- Dieses Produkt kann von Kindern ab 8 Jahren und darüber sowie von Personen mit verringerten physischen, sensorischen oder mentalen Fähigkeiten oder Mangel an Erfahrung und Wissen benutzt werden, wenn sie beaufsichtigt werden oder bezüglich des sicheren Gebrauchs des Produkts unterwiesen wurden und die daraus resultierenden Gefahren verstehen.
 - Kinder dürfen nicht mit dem Produkt spielen.
 - Reinigung und Benutzer-Wartung dürfen nicht von Kindern ohne Beaufsichtigung durchgeführt werden.
- ⚠ **GEFAHR! Stromschlagrisiko!** Versuchen Sie nicht, das Produkt selbst zu reparieren. Im Fall einer Fehlfunktion dürfen Reparaturen ausschließlich von qualifiziertem Personal durchgeführt werden.

⚠️ WARNUNG!

Stromschlagrisiko!

Tauchen Sie die elektrischen Teile des Produktes nicht in Wasser oder andere Flüssigkeiten ein. Halten Sie das Produkt niemals unter fließendes Wasser.

⚠️ VORSICHT!

Stromschlagrisiko!

Verwenden Sie das Produkt nicht, wenn es sichtbare Anzeichen von Schäden aufweist. Trennen Sie das Produkt vom Stromnetz und wenden Sie sich an Ihren Händler, wenn es beschädigt ist.

⚠️ WARNUNG! Verletzungs-

risiko! Schalten Sie das Produkt aus und trennen Sie es vom Stromnetz, bevor Sie Reinigungsarbeiten durchführen und wenn das Produkt nicht in Verwendung ist.

⚠️ WARNUNG! Eine unsachgemäße Verwendung kann zu Verletzungen führen. Verwenden Sie dieses Produkt

ausschließlich dieser Anleitung entsprechend. Versuchen Sie nicht, das Produkt in irgendeiner Weise zu ändern.

- Das Produkt darf nicht unmittelbar unterhalb einer Wandsteckdose aufgestellt werden.
- Verwenden Sie das Produkt nicht in der Nähe von Bädern, Duschen oder Schwimmbecken.
- Verwenden Sie dieses Produkt auf einer ebenen, waagerechten und stabilen Oberfläche.
- Verwenden Sie das Produkt nur in trockenen Innenräumen.

Feuer-/Verbrennungsgefahr und Hitze

⚠️ VORSICHT! Einige Teile des Produktes können sehr heiß werden und Verbrennungen verursachen. Besondere Vorsicht ist geboten, wenn Kinder und schutzbedürftige Personen anwesend sind.



■ **WARNUNG!** Um eine Überhitzung des Produkts zu vermeiden, darf es nicht abgedeckt werden.

⚠ **WARNUNG!** Verwenden Sie dieses Produkt nicht in kleinen Räumen, wenn sich Personen darin aufhalten, die nicht in der Lage sind, den Raum selbstständig zu verlassen, es sei denn, sie werden ständig beaufsichtigt.

⚠ **GEFAHR!** Um das Brandrisiko zu verringern, halten Sie Textilien, Vorhänge oder andere brennbare Materialien in einem Mindestabstand von 1 m zum Luftauslass.

⚠ **GEFAHR! Brandrisiko!** Decken Sie die Lüftungsöffnungen des Produkts nicht ab. Achten Sie auf eine ausreichende Belüftung. Stellen Sie das Produkt nicht in einen Schrank.

- Betreiben Sie das Produkt nicht in der Nähe von entflammenden Materialien wie Vorhängen, Möbeln oder anderen brennbaren Materialien.
- Halten Sie das Produkt mindestens 100 cm von anderen Gegenständen entfernt (Vorhänge, Wände usw.).
- Entfernen Sie regelmäßig Staub und Verunreinigungen mit einem weichen, trockenen Tuch.
- Überprüfen Sie vor jeder Inbetriebnahme den Lufteinlass und Luftauslass auf Verunreinigungen und Staub. Ein unsauberer Lufteinlass bzw. Luftauslass hindert die Luft am Durchfluss. Das Produkt könnte in der Folge überhitzen.
- Entfernen Sie alle festen, flüssigen und gasförmigen Materialien aus dem Heizbereich des Produkts, die sich leicht entzünden können.

- Stecken Sie keine Finger oder Fremdkörper in Öffnungen des Produkts.
- Halten Sie NIEMALS Ihre Hände an die Heizelemente.
- Falls Rauch oder ungewöhnliche Geräusche auftreten sollten, trennen Sie das Produkt sofort vom Stromnetz. Lassen Sie das Produkt von einem Spezialisten überprüfen, bevor Sie es erneut verwenden.
- Sollte ein Brand entstehen, ziehen Sie zuerst den Stecker aus der Steckdose oder trennen Sie das Produkt von der Stromversorgung, bevor Sie geeignete Maßnahmen zur Brandbekämpfung einleiten.
- Lassen Sie das Produkt nie unbeaufsichtigt, solange es in Gebrauch ist.

⚠ GEFAHR! Brandrisiko!
Das Produkt ist nicht für den Betrieb mit einem externen Zeitschalter oder einem separaten Fernbedienungssystem

vorgesehen. Das Produkt könnte eingeschaltet werden, während es z. B. abgedeckt ist.

- Bewegen Sie das Produkt nicht, solange es in Betrieb oder noch nicht abgekühlt ist.
- Verwenden Sie das Produkt nicht mehr, wenn es fallen gelassen wurde.
- Betreiben Sie das Produkt nicht in der Nähe von oder unter Vorhängen, Hängeschränken oder anderen brennbaren Materialien.
- Stellen Sie das Produkt auf einen ebenen, stabilen und hitzebeständigen Boden.
- Stellen Sie keine offenen Feuerquellen, wie z. B. Kerzen, auf das Produkt.
- Blockieren Sie niemals den Luftauslass 4 oder den Lufteinlass 10.
- Verwenden Sie keine Verlängerungsleitungen.

Elektrische Sicherheit

⚠ GEFAHR! Stromschlagrisiko! Verwenden Sie das Produkt

nur mit einer RCD-/
FI-geschützten Steckdose.

- Das Produkt darf nicht unbeaufsichtigt bleiben, solange es an das Stromnetz angeschlossen ist.
- Achten Sie darauf, dass die Nennspannung am Typenschild mit der Netzspannung Ihrer Stromversorgung übereinstimmt.
- Das Produkt hat einen erhöhten Energiebedarf. Schließen Sie keine anderen Geräte (z. B. Heizgeräte, Klimaanlage usw.) an den selben Stromkreislauf an.
- Schützen Sie Produkt, Anschlussleitung und Netzstecker vor Staub, direkter Sonneneinstrahlung, Tropf- und Spritzwasser.
- Schützen Sie das Produkt vor Hitze. Stellen Sie das Produkt nicht in der Nähe von offenen Flammen oder Hitzequellen wie Öfen oder Heizgeräten auf.
- Schützen Sie die Anschlussleitung vor Schäden. Lassen Sie sie nicht über scharfe

Kanten hängen und quetschen oder biegen Sie sie nicht. Halten Sie die Anschlussleitung von heißen Oberflächen und offenen Flammen fern. Achten Sie darauf, dass niemand versehentlich daran ziehen oder darüber stolpern kann.

- Überprüfen Sie den Netzstecker und die Anschlussleitung regelmäßig auf Schäden.
- Nehmen Sie das Produkt nicht in Betrieb, wenn die Anschlussleitung oder der Netzstecker beschädigt sind, wenn das Produkt nicht funktioniert oder in irgendeiner Weise beschädigt ist.
- Wenn die Netzanschlussleitung dieses Produktes beschädigt wird, muss sie durch den Hersteller oder seinen Kundendienst oder eine ähnlich qualifizierte Person ersetzt werden, um Gefährdungen zu vermeiden.
- Bedienen Sie das Produkt nicht mit nassen Händen oder wenn Sie auf einem nassen Fußboden

stehen. Berühren Sie den Netzstecker nicht mit nassen Händen. Verwenden Sie das Produkt nicht in sehr feuchten Umgebungen.

- Schalten Sie das Produkt immer aus, bevor Sie es von der Stromversorgung trennen.
- Ziehen Sie den Netzstecker nicht an der Anschlussleitung aus der Steckdose. Wickeln Sie die Anschlussleitung nicht um das Produkt.
- Stellen Sie sicher, dass die Informationen auf dem Typenschild mit der örtlichen Netzspannung übereinstimmen. Verbinden Sie das Produkt nur über eine geerdete Steckdose mit dem Wechselstrom, da ansonsten kein Schutz gegen Stromschläge gewährleistet ist.
- Ziehen Sie im Falle einer Fehlfunktion den Netzstecker aus der Netzsteckdose.

Reinigung und Lagerung

- Trennen Sie das Produkt während des Nichtgebrauchs und vor der Reinigung vom Stromnetz.
- Hinweise zur Reinigung des Produkts: siehe Abschnitt „Reinigung“
- Lagern Sie das Produkt an einem kühlen, trockenen Ort, geschützt vor Feuchtigkeit und außerhalb der Reichweite von Kindern.

● **Inbetriebnahme**

● **Produkt auspacken und grundreinigen**

1. Entnehmen Sie das Produkt aus der Verpackung. Entfernen Sie sämtliche Verpackungsmaterialien und Schutzfolien.
2. Prüfen Sie, ob alle Teile vorhanden sind und ob der beschriebene Lieferumfang vollständig ist (siehe „Lieferumfang“).
3. Prüfen Sie, ob sich das Produkt und sämtliche Teile in gutem Zustand befinden. Sollten Sie eine Beschädigung oder einen Defekt feststellen, verwenden Sie das Produkt nicht, sondern verfahren Sie wie im Kapitel „Garantie“ beschrieben.
4. Reinigen Sie vor der ersten Verwendung alle Teile des Produkts wie im Kapitel „Reinigung“ beschrieben.

● Kabelaufwicklung montieren

- Erforderliches Werkzeug:
Kreuzschlitzschraubendreher
- Befestigen Sie die Kabelaufwicklung **14** mit 2 Schrauben **15** an den 2 Schraublöchern **9** (Abb. B).

● Produkt aufstellen



- ① **INFO:** Die Anti-Rutsch-Füße **12** garantieren einen sicheren Stand des Produkts.
- Platzieren Sie das Produkt auf einer ebenen, waagerechten und stabilen Oberfläche.
- Halten Sie folgende Abstände um das Produkt herum ein:
 - 30 cm nach links, rechts, oben und hinten
 - 100 cm nach vorne

● Verwendung



- ① **INFO:** Beim ersten Gebrauch kann das Produkt leichte Dämpfe oder Gerüche absondern. Dies sind Produktions- oder Transportrückstände, die schnell verschwinden. Außerdem können leise Geräusche, wie Knacken oder Knistern, auftreten. Diese verflüchtigen sich ebenfalls, nachdem sich die Kunststoffteile bei Betriebsbedingungen endgültig eingepasst haben.

● Produkt einschalten

- ① **INFO:**
 - Stellen Sie sicher, dass die Netzspannung der Steckdose den im Kapitel „Technische Daten“ beschriebenen Anforderungen entspricht.
 - In Abhängigkeit der Position des Heizstufenschalters **3** ist die Betriebsanzeige **2** ein- oder ausgeschaltet:





Position	Betriebsanzeige
	Eingeschaltet
	
	
0	Ausgeschaltet

1. Stellen Sie den Temperaturregler **1** auf Position **3** und den Heizstufenschalter **3** auf Position **0**.
2. Verbinden Sie den Netzstecker **11** mit einer RCD-/FI-geschützten Steckdose.
3. Einschalten: Drehen Sie den Heizstufenschalter **3** im Uhrzeigersinn, um die gewünschte Position zu wählen. Die einstellbaren Positionen sind in der nachstehenden Tabelle aufgeführt:

Position	Bedeutung
0	Produkt ausgeschaltet
	Ventilatorbetrieb keine Heizleistung
	Niedrige Heizstufe (Eco)
	Hohe Heizstufe

● Temperatur einstellen

- ① **INFO:** Der integrierte Thermostat schaltet die Heizfunktion automatisch ein und aus, um die Temperatur konstant zu halten.
- 1. Drehen Sie den Temperaturregler **1** bis zum Anschlag im Uhrzeigersinn, um bei hoher oder niedriger Heizstufe die Temperatur zu regulieren. Die folgende Tabelle zeigt die einstellbaren Temperaturbereiche an:

Position	Temperaturbereich
	Niedrig
	Niedrig bis mittel
	Mittel bis hoch
	Hoch

- Sobald die gewünschte Raumtemperatur erreicht ist, drehen Sie den Temperaturregler **1** entgegen dem Uhrzeigersinn, bis Sie ein Klickgeräusch hören.

Hinweise



- Kontrollieren Sie, ob das Produkt seine Wärme ausreichend abgeben kann (siehe „Produkt aufstellen“):
 - Ist das Produkt abgedeckt oder steht es zu dicht an einer Wand oder einem anderen Hindernis?
 - Sind der Lufteinlass **10** und der Luftauslass **4** frei?
 - Wird der Lüfterflügel **16** blockiert?
- Beseitigen Sie, wenn möglich, das Problem oder wenden Sie sich an die Service-Hotline (siehe „Service“).

● Luftstromrichtung einstellen

① INFO:

- Mit den verstellbaren Lamellen **6** können Sie den Luftstrom des Produkts umlenken.
- Nur die 3 Lamellen **6** in der Mitte sind verstellbar.
- Halten Sie den linken Griff **7** und den rechten Griff **5** der Lamellen **6** zusammen und schieben Sie sie nach oben oder unten (Abb. C).

● Produkt ausschalten

① **INFO:** Wenn Sie das Produkt im Temperaturbereich  oder  verwendet haben, lassen Sie das Produkt für ca. 30 Sekunden im Ventilatorbetrieb () laufen. Somit vermeiden Sie einen Hitzestau im Gehäuse.

- Stellen Sie den Temperaturregler **1** auf Position  und den Heizstufenschalter **3** auf Position **0**.
- Ziehen Sie den Netzstecker **11** aus der Steckdose.

● Überhitzungsschutz

⚠ GEFAHR! Überhitzung hat in der Regel einen Grund! Überhitzung kann ein Brandrisiko bedeuten!

① **INFO:** Das Produkt ist mit einem Überhitzungsschutz ausgestattet. Wenn das Produkt zu heiß wird, schaltet sich das Heizelement automatisch aus. Der Ventilator läuft jedoch weiter, damit eine schnelle Abkühlung erreicht wird. Das Produkt schaltet sich automatisch wieder ein, sobald es ausreichend abgekühlt ist.

● Kippschutz

- Nur für HG11922/HG11923
- Der Kippschutz **13** schaltet das Produkt automatisch ab, sobald das Produkt umfällt.

● Fehlerbehebung

Problem	Ursache	Lösung
Das Produkt lässt sich nicht einschalten.	Der Netzstecker 11 ist nicht eingesteckt.	Stecken Sie den Netzstecker 11 in die Steckdose.
	Die Steckdose liefert keine Spannung.	Überprüfen Sie die Haussicherungen.
	Nur für HG11922/HG11923: Der Kippschutz 13 wurde aktiviert.	Lassen Sie das Produkt vollständig abkühlen. Platzieren Sie das Produkt auf einer ebenen, waagerechten und stabilen Oberfläche.
Das Produkt heizt nicht.	Der Heizstufenschalter 3 ist nicht eingeschaltet.	Stellen Sie den Heizstufenschalter 3 auf die gewünschte Betriebsart.
	Der Temperaturregler 1 steht auf niedrigster Position.	Stellen Sie den Temperaturregler 1 auf die höchste Position.

● Reinigung

- ⚠ GEFAHR! Stromschlagrisiko!** Vor der Reinigung: Ziehen Sie stets den Netzstecker **11** aus der Steckdose.
- ⚠ WARNUNG!** Tauchen Sie das Produkt nicht in Wasser oder andere Flüssigkeiten ein. Halten Sie das Produkt niemals unter fließendes Wasser.
- Reinigen Sie das Produkt mit einem leicht angefeuchteten Tuch. Verwenden Sie bei Bedarf ein wenig Reinigungsmittel.
 - Lassen Sie kein Wasser oder andere Flüssigkeiten in das Innere des Produkts gelangen.
 - Verwenden Sie zur Reinigung keine scheuernden, aggressiven Reinigungsmittel oder harten Bürsten.
 - Lassen Sie nach der Reinigung alle Teile trocknen.
 - Reinigen Sie den Lufteinlass **10** und den Luftauslass **4** mit einem Staubsauger, falls diese verschmutzt sein sollten.

● Lagerung

- Vor der Lagerung: Lassen Sie das Produkt vollständig abkühlen.
- Rollen Sie die Anschlussleitung **11** mit der Kabelaufwicklung **14** auf.
- Bewahren Sie das Produkt an einem trockenen Ort außerhalb der Reichweite von Kindern auf.

● Transport

- ⚠ WARNUNG!** Bewegen Sie das Produkt nicht, solange es in Betrieb oder noch nicht abgekühlt ist.
- Halten Sie beide Tragegriffe **8** fest, wenn Sie das Produkt tragen.
 - Tragen Sie das Produkt nur an seinen Tragegriffen **8**.

● Entsorgung

Die Verpackung besteht aus umweltfreundlichen Materialien, die Sie über die örtlichen Recyclingstellen entsorgen können.



Beachten Sie die Kennzeichnung der Verpackungsmaterialien bei der Abfalltrennung, diese sind gekennzeichnet mit Abkürzungen (a) und Nummern (b) mit folgender Bedeutung: 1–7: Kunststoffe/20–22: Papier und Pappe/80–98: Verbundstoffe.

Produkt:



Möglichkeiten zur Entsorgung des ausgedienten Produkts erfahren Sie bei Ihrer Gemeinde- oder Stadtverwaltung.



Gerät entsorgen

Das Symbol der durchgestrichenen Mülltonne bedeutet, dass dieses Gerät am Ende der Nutzungszeit nicht über den Haushaltsmüll entsorgt werden darf. Das Gerät ist bei eingerichteten Sammelstellen, Wertstoffhöfen oder Entsorgungsbetrieben abzugeben. Zudem sind Vertreiber von Elektro- und Elektronikgeräten sowie Vertreiber von Lebensmitteln zur Rücknahme verpflichtet. LIDL bietet Ihnen Rückgabemöglichkeiten direkt in den Filialen und Märkten an. Rückgabe und Entsorgung sind für Sie kostenfrei. Beim Kauf eines Neugerätes haben Sie das Recht, ein entsprechendes Altgerät unentgeltlich zurückzugeben.

Zusätzlich haben Sie die Möglichkeit, unabhängig vom Kauf eines Neugerätes, unentgeltlich (bis zu drei) Altgeräte abzugeben, die in keiner Abmessung größer als 25 cm sind.

Bitte löschen Sie vor der Rückgabe alle personenbezogenen Daten.

Bitte entnehmen Sie vor der Rückgabe Batterien oder Akkumulatoren, die nicht vom Altgerät umschlossen sind, sowie Lampen, die zerstörungsfrei entnommen werden können und führen diese einer separaten Sammlung zu.

● Garantie

Das Produkt wurde nach strengen Qualitätsrichtlinien hergestellt und vor der Auslieferung sorgfältig geprüft. Im Falle von Material- oder Herstellungsfehlern haben Sie gegenüber dem Verkäufer des Produkts gesetzliche Rechte. Ihre gesetzlichen Rechte werden in keiner Weise durch unsere unten aufgeführte Garantie eingeschränkt.

Die Garantie für dieses Produkt beträgt 3 Jahre ab Kaufdatum. Die Garantiezeit beginnt mit dem Kaufdatum. Bewahren Sie den Originalkaufbeleg an einem sicheren Ort auf, da dieses Dokument als Nachweis des Kaufs erforderlich ist.

Alle Schäden oder Mängel, die bereits zum Zeitpunkt des Kaufs vorhanden sind, müssen unverzüglich nach dem Auspacken des Produkts gemeldet werden.

Sollte das Produkt innerhalb von 3 Jahren ab Kaufdatum einen Material- oder Herstellungsfehler aufweisen, werden wir es – nach unserer Wahl – kostenlos für Sie reparieren oder ersetzen. Die Garantiezeit verlängert sich durch einen stattgegebenen Gewährleistungsanspruch nicht. Dies gilt auch für ersetzte und reparierte Teile.

Diese Garantie erlischt, wenn das Produkt beschädigt oder unsachgemäß verwendet oder gewartet wurde.

Die Garantie deckt Material- und Herstellungsfehler ab. Diese Garantie erstreckt sich weder auf Produktteile, die normalem Verschleiß unterliegen, und somit als Verschleißteile gelten (z. B. Batterien, Akkus, Schläuche, Farbpatronen), noch auf Schäden an zerbrechlichen Teilen, z. B. Schalter oder Teile aus Glas.

● Abwicklung im Garantiefall

Um eine schnelle Bearbeitung Ihres Anliegens zu gewährleisten, folgen Sie bitte den folgenden Hinweisen:

Bitte halten Sie für alle Anfragen den Kassenbon und die Artikelnummer (IAN 459220_2401, 459228_2401, 458955_2401) als Nachweis für den Kauf bereit.

Die Artikelnummer entnehmen Sie bitte dem Typenschild am Produkt, einer Gravur am Produkt, dem Titelblatt Ihrer Anleitung (unten links) oder dem Aufkleber auf der Rück- oder Unterseite des Produktes.

Sollten Funktionsfehler oder sonstige Mängel auftreten kontaktieren Sie zunächst die nachfolgend benannte Serviceabteilung telefonisch oder per E-Mail.

Ein als defekt erfasstes Produkt können Sie dann unter Beifügung des Kaufbelegs (Kassenbon) und der Angabe, worin der Mangel besteht und wann er aufgetreten ist, für Sie portofrei an die Ihnen mitgeteilte Service Anschrift übersenden.



Auf parkside-diy.com können Sie diese und viele weitere Handbücher einsehen und herunterladen. Mit diesem QR-Code gelangen Sie direkt auf parkside-diy.com. Wählen Sie Ihr Land aus, und suchen Sie über die Suchmaske nach den Bedienungsanleitungen. Mittels Eingabe der Artikelnummer (IAN) 459220_2401, 459228_2401, 458955_2401 gelangen Sie zur Bedienungsanleitung für Ihren Artikel.

● Service

DE Service Deutschland
Tel.: 0800 5435 111
E-Mail: owim@lidl.de

AT Service Österreich
Tel.: 0800 292726
E-Mail: owim@lidl.at

CH Service Schweiz
Tel.: 0800 562153
E-Mail: owim@lidl.ch



Angaben zu elektrischen Einzelraumheizgeräten

Modellkennung(en): Keramik-Heizgebläse, PKH 2000 D2, HG11922

Angabe	Symbol	Wert	Einheit	Angabe	Einheit
Wärmeleistung				Art der Regelung der Wärmezufuhr	
Nennwärmeleistung	P_{nom}	2,0	kW	manuelle Regelung der Wärmezufuhr mit integriertem Thermostat	N/A
Mindestwärmeleistung (Richtwert)	P_{min}	1,1	kW	manuelle Regelung der Wärmezufuhr mit Rückmeldung der Raum- und/oder Außentemperatur	N/A
Maximale kontinuierliche Wärmeleistung	$P_{\text{max, c}}$	1,9	kW	elektronische Regelung der Wärmezufuhr mit Rückmeldung der Raum und/oder Außentemperatur	N/A
Hilfsstromverbrauch				Wärmeabgabe mit Gebläseunterstützung	
Bei Nennwärmeleistung	e_{max}	0,000	kW	Art der Wärmeleistung/ Raumtemperaturkontrolle	
Bei Mindestwärmeleistung	e_{min}	0,000	kW	einstufige Wärmeleistung, keine Raumtemperaturkontrolle	Nein
Im Bereitschaftszustand	e_{SB}	N/A	kW	zwei oder mehr manuell einstellbare Stufen, keine Raumtemperaturkontrolle	Nein

Angaben zu elektrischen Einzelraumheizgeräten

Modellkennung(en): Keramik-Heizgebläse, PKH 2000 D2, HG11922

Angabe	Symbol	Wert	Einheit	Angabe	Einheit
				Raumtemperaturkontrolle mit mechanischem Thermostat	Ja
				mit elektronischer Raumtemperaturkontrolle	Nein
				elektronische Raumtemperaturkontrolle und Tageszeitregelung	Nein
				elektronische Raumtemperaturkontrolle und Wochentagsregelung	Nein
				Sonstige Regelungsoptionen	
				Raumtemperaturkontrolle mit Präsenzerkennung	Nein
				Raumtemperaturkontrolle mit Erkennung offener Fenster	Nein
				mit Fernbedienungsoption	Nein
				mit adaptiver Regelung des Heizbeginns	Nein
				mit Betriebszeitbegrenzung	Nein
				mit Schwarzkugelsensor	Nein
Kontaktangaben	OWIM GmbH & Co. KG Stiftsbergstraße 1 74167 Neckarsulm GERMANY				

Angaben zu elektrischen Einzelraumheizgeräten

Modellkennung(en): Keramik-Heizgebläse, PKH 3000 D2, HG11923

Angabe	Symbol	Wert	Einheit	Angabe	Einheit
Wärmeleistung				Art der Regelung der Wärmezufuhr	
Nennwärmeleistung	P_{nom}	3,0	kW	manuelle Regelung der Wärmezufuhr mit integriertem Thermostat	N/A
Mindestwärmeleistung (Richtwert)	P_{min}	2,0	kW	manuelle Regelung der Wärmezufuhr mit Rückmeldung der Raum- und/oder Außentemperatur	N/A
Maximale kontinuierliche Wärmeleistung	$P_{\text{max, c}}$	2,8	kW	elektronische Regelung der Wärmezufuhr mit Rückmeldung der Raum und/oder Außentemperatur	N/A
Hilfsstromverbrauch				Wärmeabgabe mit Gebläseunterstützung	
Bei Nennwärmeleistung	e_{max}	0,000	kW	Art der Wärmeleistung/ Raumtemperaturkontrolle	
Bei Mindestwärmeleistung	e_{min}	0,000	kW	einstufige Wärmeleistung, keine Raumtemperaturkontrolle	Nein
Im Bereitschaftszustand	e_{SB}	N/A	kW	zwei oder mehr manuell einstellbare Stufen, keine Raumtemperaturkontrolle	Nein

Angaben zu elektrischen Einzelraumheizgeräten

Modellkennung(en): Keramik-Heizgebläse, PKH 3000 D2, HG11923

Angabe	Symbol	Wert	Einheit	Angabe	Einheit
				Raumtemperaturkontrolle mit mechanischem Thermostat	Ja
				mit elektronischer Raumtemperaturkontrolle	Nein
				elektronische Raumtemperaturkontrolle und Tageszeitregelung	Nein
				elektronische Raumtemperaturkontrolle und Wochentagsregelung	Nein
				Sonstige Regelungsoptionen	
				Raumtemperaturkontrolle mit Präsenzerkennung	Nein
				Raumtemperaturkontrolle mit Erkennung offener Fenster	Nein
				mit Fernbedienungsoption	Nein
				mit adaptiver Regelung des Heizbeginns	Nein
				mit Betriebszeitbegrenzung	Nein
				mit Schwarzkugelsensor	Nein
Kontaktangaben	OWIM GmbH & Co. KG Stiftsbergstraße 1 74167 Neckarsulm GERMANY				

Angaben zu elektrischen Einzelraumheizgeräten

Modellkennung(en): Keramik-Heizgebläse, PKH 5000 A1, HG11924

Angabe	Symbol	Wert	Einheit	Angabe	Einheit
Wärmeleistung				Art der Regelung der Wärmezufuhr	
Nennwärmeleistung	P_{nom}	5,0	kW	manuelle Regelung der Wärmezufuhr mit integriertem Thermostat	N/A
Mindestwärmeleistung (Richtwert)	P_{min}	3,0	kW	manuelle Regelung der Wärmezufuhr mit Rückmeldung der Raum- und/oder Außentemperatur	N/A
Maximale kontinuierliche Wärmeleistung	$P_{\text{max, c}}$	4,8	kW	elektronische Regelung der Wärmezufuhr mit Rückmeldung der Raum und/oder Außentemperatur	N/A
Hilfsstromverbrauch				Wärmeabgabe mit Gebläseunterstützung	
Bei Nennwärmeleistung	e_{max}	0,000	kW	Art der Wärmeleistung/ Raumtemperaturkontrolle	
Bei Mindestwärmeleistung	e_{min}	0,000	kW	einstufige Wärmeleistung, keine Raumtemperaturkontrolle	Nein
Im Bereitschaftszustand	e_{SB}	N/A	kW	zwei oder mehr manuell einstellbare Stufen, keine Raumtemperaturkontrolle	Nein

Angaben zu elektrischen Einzelraumheizgeräten

Modellkennung(en): Keramik-Heizgebläse, PKH 5000 A1, HG11924

Angabe	Symbol	Wert	Einheit	Angabe	Einheit
				Raumtemperaturkontrolle mit mechanischem Thermostat	Ja
				mit elektronischer Raumtemperaturkontrolle	Nein
				elektronische Raumtemperaturkontrolle und Tageszeitregelung	Nein
				elektronische Raumtemperaturkontrolle und Wochentagsregelung	Nein
				Sonstige Regelungsoptionen	
				Raumtemperaturkontrolle mit Präsenzerkennung	Nein
				Raumtemperaturkontrolle mit Erkennung offener Fenster	Nein
				mit Fernbedienungsoption	Nein
				mit adaptiver Regelung des Heizbeginns	Nein
				mit Betriebszeitbegrenzung	Nein
				mit Schwarzkugelsensor	Nein
Kontaktangaben	OWIM GmbH & Co. KG Stiftsbergstraße 1 74167 Neckarsulm GERMANY				

OWIM GmbH & Co. KG

Stiftsbergstraße 1
74167 Neckarsulm
GERMANY

Model No.: HG11922/HG11923/HG11924

Version: 06/2024

IAN 459220_2401

IAN 458955_2401

IAN 459228_2401

