



OWIM GmbH & Co. KG

Stiftsbergstraße 1
74167 Neckarsulm
GERMANY

Model no.: HG11978

Version: 08/2024

IAN 460940_2401





SPEKTIV 20-60 X 60 / SPOTTING SCOPE 20-60X60 / LONGUE-VUE 20-60 X 60

(DE) (AT) (CH)

SPEKTIV 20-60 X 60

Bedienungs- und Sicherheitshinweise

(GB) (IE)

SPOTTING SCOPE 20-60X60

Operation and safety notes

(FR) (BE)

LONGUE-VUE 20-60 X 60

Instructions d'utilisation et consignes de sécurité

(NL) (BE)

SPOTTING SCOPE 20-60X60

Bedienings- en veiligheidsinstructies

(PL)

LUNETY 20-60X60

Wskazówki dotyczące obsługi i bezpieczeństwa

(CZ)

SPEKTIV SE ZOOMEM 20-60X60

Pokyny pro obsluhu a bezpečnostní pokyny

(SK)

SPEKTÍV 20-60X60

Pokyny pre obsluhu a bezpečnostné pokyny

(ES)

TELESCOPIO TERRESTRE 20-60X60

Instrucciones de utilización y de seguridad

(DK)

SPEKTIV 20-60X60

Brugs- og sikkerhedsanvisninger

(IT)

MONOCOLO CON TREPPIEDE 20-60 X 60

Indicazioni per l'uso e per la sicurezza

(HU)

SPEKTIV 20-60X60

Kezelési és biztonsági utalások

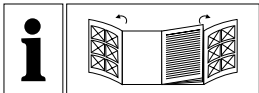



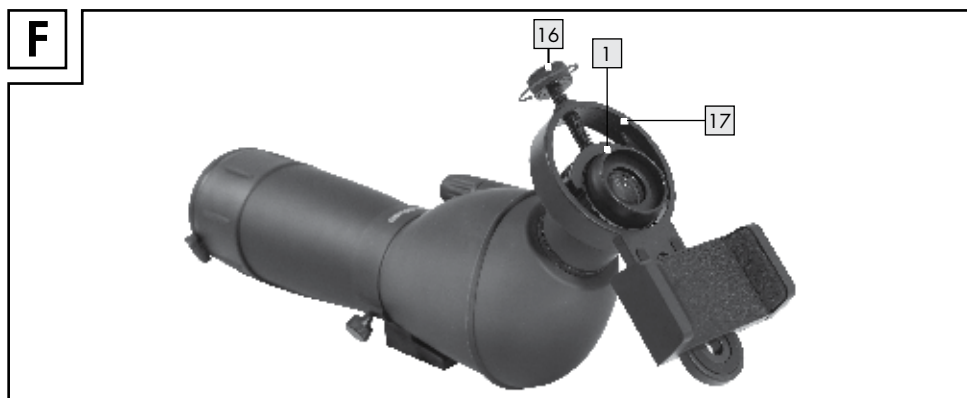
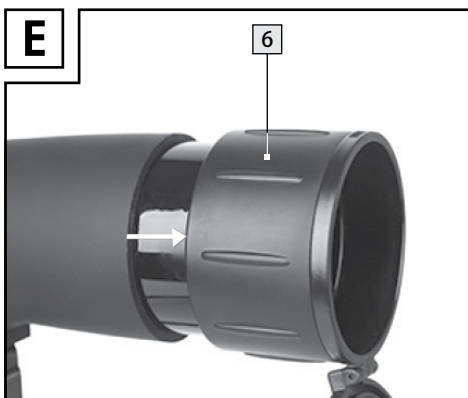
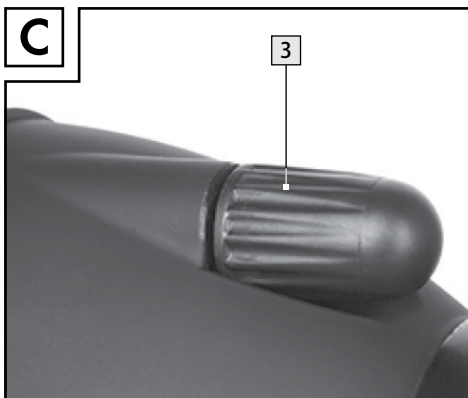
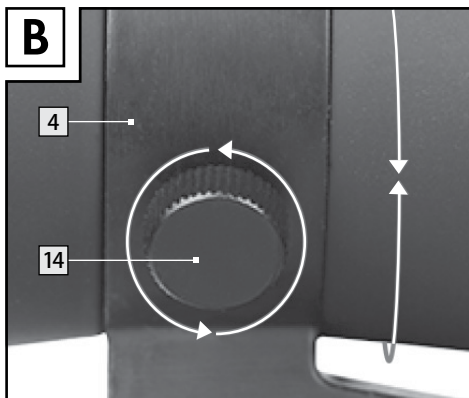

DE/AT/CH	Bedienungs- und Sicherheitshinweise	Seite	5
GB/IE	Operation and safety notes	Page	10
FR/BE	Instructions d'utilisation et consignes de sécurité	Page	14
NL/BE	Bedienings- en veiligheidsinstructies	Pagina	19
PL	Wskazówki dotyczące obsługi i bezpieczeństwa	Strona	23
CZ	Pokyny pro obsluhu a bezpečnostní pokyny	Strana	28
SK	Pokyny pre obsluhu a bezpečnostné pokyny	Strana	32
ES	Instrucciones de utilización y de seguridad	Página	36
DK	Brugs- og sikkerhedsanvisninger	Side	40
IT	Indicazioni per l'uso e per la sicurezza	Pagina	44
HU	Kezelési és biztonsági utalások	Oldal	48

A





Legende der verwendeten Piktogramme

	<p>Sicherheitshinweise Handlungsanweisungen</p>		<p>Lebens- und Unfallgefahr für Kleinkinder und Kinder!</p>
	<p>Niemals durch die eingebauten Linsen direkt in die Sonne blicken, da die Netzhaut verletzt werden könnte!</p>		<p>Entsorgen Sie Verpackung und Gerät umweltgerecht!</p>

SPEKTIV 20–60X60

● Einleitung

Wir beglückwünschen Sie zum Kauf Ihres neuen Produkts. Sie haben sich damit für ein hochwertiges Produkt entschieden. Machen Sie sich vor der ersten Inbetriebnahme mit dem Produkt vertraut. Lesen Sie hierzu aufmerksam die nachfolgende Bedienungsanleitung und die Sicherheitshinweise. Benutzen Sie das Produkt nur wie beschrieben und für die angegebenen Einsatzbereiche. Bewahren Sie diese Anleitung an einem sicheren Ort auf. Händigen Sie alle Unterlagen bei Weitergabe des Produktes an Dritte mit aus.

● Bestimmungsgemäße Verwendung

Dieses Fernglas ist zur vergrößerten Beobachtung von weiter entfernten Objekten, Tieren, Bäumen, usw. geeignet. Zusätzlich ist die Smartphone-Halterung für die Verwendung mit einem Smartphone als Live-Monitor bzw. zum Aufnehmen von Fotos oder Videoaufnahmen vorgesehen. Das Produkt ist für den geschützten Gebrauch im Freien geeignet. Das Produkt ist nicht für den gewerblichen Einsatz bestimmt.

● Teilebeschreibung (s. Abb. A)

- 1 Okular
- 2 Zoomrad
- 3 Fokussteuerung
- 4 Rohrklemme
- 5 Rohr
- 6 Streulichtblende
- 7 Staubschutzkappe

- 8 Achsen für vertikale und horizontale Bewegung
- 9 Bein
- 10 Führungsgriff
- 11 Befestigungsschraube für Stativkopf
- 12 Stativkopf mit Befestigungsschraube
- 13 Stativhalterung
- 14 Verriegelungsschraube für Rohrklemme
- 15 Tragetasche für Spektiv
- 16 Schraube der Smartphone-Halterung
- 17 Smartphone-Halterungskopf
- 18 Smartphone-Klemme
- 19 Einstellschiene
- 20 Klemme des Smartphone-Halters
- 21 Okularabdeckung
- 22 Reinigungstuch

● Technische Daten

Vergrößerung:	20 x bis 60 x
Sichtfeld:	29 m auf 1000 m Entfernung (bei 20 x)
Nahbereichseinstellung:	ab 12 m (bei 20 x)
Material des optischen Glases:	BK-7, voll beschichtet
Linse:	60 mm
Innere Breite der Smartphone-Halterung:	64–90mm

● Lieferumfang

- 1 Spektiv
- 1 Tischstativ
- 1 Reinigungstuch
- 1 Smartphonehalterung
- 1 Gebrauchsanweisung
- 1 Tragetasche für Spektiv



Sicherheitshinweise

MACHEN SIE SICH VOR DER ERSTEN BENUTZUNG DES PRODUKTS MIT ALLEN BEDIENUNG UND SICHERHEITSHINWEISEN VERTRAUT! HÄNDIGEN SIE ALLE UNTERLAGEN BEI WEITERGABE DES PRODUKTS AN DRITTE EBENFALLS MIT AUS!



⚠️ WARNUNG! LEBENS- UND UNFALLGEFAHR FÜR KLEINKINDER UND KINDER!

Lassen Sie Kinder niemals unbeaufsichtigt mit dem Verpackungsmaterial. Es besteht Erstickungsgefahr durch Verpackungsmaterial. Kinder unterschätzen häufig die Gefahren. Halten Sie Kinder stets vom Produkt fern.

- Dieses Gerät ist kein Spielzeug, es gehört nicht in Kinderhände. Kinder können die Gefahren, die im Umgang mit dem Gerät entstehen, nicht erkennen.

■ VORSICHT! BRANDGEFAHR!

Setzen Sie das Produkt niemals direkter Sonneneinstrahlung aus.

- Bitte achten Sie darauf, dass Ihr Produkt an einem trockenen und staubfreien Ort aufbewahrt wird.
- Bewahren Sie das Produkt immer in der Verpackung auf.
- Setzen Sie Ihr Produkt niemals Temperaturen über 60°C aus.



Niemals durch die eingebauten Linsen direkt in die Sonne blicken, da die Netzhaut verletzt werden könnte!

- Benutzen Sie das Produkt nicht bei heftigem Regen. Ansonsten könnte das Produkt beschädigt werden.

⚠️ ACHTUNG! Überprüfen jedes Mal den sicheren Stand, nachdem Sie das Smartphone angebracht und/oder das Produkt bewegt haben. Ein schweres Smartphone kann zum Umkippen des Produkts führen.

● Inbetriebnahme

Installation

- Nehmen Sie das mitgelieferte Stativ aus der Verpackung und ziehen Sie dessen Beine **9** auseinander.
- Stellen Sie das Stativ auf eine stabile, ebene Oberfläche (z. B. auf einen Tisch). Unterhalb der Rohrklemme **4** befindet sich die Stativhalterung **13**.
- Setzen Sie die Stativhalterung **13** auf den Stativkopf **12** und fixieren Sie das Spektiv, indem Sie die Befestigungsschraube für Stativkopf **11** festziehen (siehe Abb. A).

Bewegliches Spektiv

- Mit dem Griff lässt sich das Spektiv vertikal und horizontal bewegen. Drehen Sie den Führungsriff **10** im Uhrzeigersinn, um die Position des Spektivs zu fixieren. Durch Drehen entgegen dem Uhrzeigersinn lösen Sie die Fixierung.

Scharfeinstellung

- Mit Hilfe der Fokussteuerung **3** kann das Bild fokussiert werden (s. Abb. C).

Zoom

- Durch Drehen des Zoomrads **2** können Sie den Bildausschnitt individuell einstellen. Drehen Sie es im Uhrzeigersinn, um heran zu zoomen. Drehen Sie es zum Herauszoomen gegen den Uhrzeigersinn (siehe Abb. D). Nach jeder Einstellung des Zoomrads **2** muss der Fokus neu eingestellt werden.

Tubuseinstellung

- An der Rohrklemme **4** befindet sich eine Verriegelungsschraube **14**. Wenn diese entgegen dem Uhrzeigersinn gedreht wird, kann das Rohr **5** bewegt werden.
- Drehen Sie die Verriegelungsschraube **14** im Uhrzeigersinn, wenn Sie die gewünschte Position erreicht haben. Auf diese Weise fixieren Sie das Rohr **5** (siehe Abb. B).

Gegenlichtblende

- Ziehen Sie bei grellem Sonnenlicht oder bei schräg einfallendem Licht die Streulichtblende **6** über die Vorderseite des Spektivs, um Reflexionen zu vermeiden (siehe Abb. E).
- Schauen Sie NIEMALS direkt in die Sonne, um das Risiko einer Erblindung zu vermeiden.

Beobachtung der Landschaft / Natur

- Bei der Beobachtung von Landschaften oder entfernten Objekten kann unruhige Luft bei Sommertemperaturen zu einem flimmernden Bild führen. Dies ist ein physikalisches Phänomen, das sich wie Nebel oder Dunst auf die Bildqualität auswirkt.
- Nutzen Sie entweder die frühen Morgenstunden für Ihre Beobachtungen oder verringern Sie die Vergrößerung, um die Bildqualität in einer derartigen Situation zu erhöhen.

Verwendung des Smartphone-Halters (optional)

- Passen Sie die Zoomeinstellung an, bevor Sie die Smartphone-Halterung anbringen. Das Zoomrad **2** kann nach dem Anbringen der Smartphone-Halterung nicht mehr gedreht werden.
- Bringen Sie den Smartphone-Halterungskopf **17** am Okular **1** an (siehe Abb. F). Ziehen Sie die Schraube der Smartphone-Halterung **16** mit der Hand fest an.
- Setzen Sie das Smartphone sicher in die Smartphone-Klemmen **18** ein.
- Lösen Sie die Klemme des Smartphone-Halters **20** ein wenig. Stellen Sie Position und Winkel des Smartphones auf der Einstellschiene **19** so ein, dass sich die Kamera genau über dem Okular **1** befindet. Prüfen Sie, ob das Bild auf Ihrem Display genau zentriert ist. Ziehen Sie die Arretierung des Smartphone-Halters **20** fest, indem Sie diese im Uhrzeigersinn drehen.

- **Hinweis:** Smartphones mit mehreren rückseitigen Kameras können während der Nutzung automatisch umschalten. Stellen Sie das Smartphone so ein, dass nur eine rückseitige Kamera verwendet wird. Wenden Sie sich bitte an den Hersteller Ihres Smartphones.
- Achten Sie darauf, dass das Smartphone nicht aus der Smartphone-Klemme **18** rutschen kann.
- Wenn das Bild auf dem Smartphone nicht klar ist, versuchen Sie, sowohl die Fokussteuerung **3** als auch die Fokuseinstellung auf dem Smartphone anzupassen.
- **Hinweis:** Die Fokuseinstellung kann bei verschiedenen Smartphone-Modellen unterschiedlich funktionieren. Bitte ziehen Sie die Bedienungsanleitung des Smartphone-Herstellers zu Rate.
- ⚠ **ACHTUNG!** Überprüfen jedes Mal den sicheren Stand, nachdem Sie das Smartphone angebracht und/oder das Produkt bewegt haben. Ein schweres Smartphone kann zum Umkippen des Produkts führen.
- Es wird keine Verantwortung für durch falsche Handhabung heruntergefallene und zerbrochene Smartphones übernommen.

● Reinigung und Pflege

- Nehmen Sie dieses Produkt zur Reinigung niemals auseinander.
- Die Reinigung der empfindlichen Linsen sollte ohne starken Druck erfolgen.
- Benutzen Sie das mitgelieferte Reinigungstuch **22** oder ein weiches fadenloses Tuch, um das Produkt zu reinigen.
- Falls noch Schmutzreste auf den Linsen bleiben, befeuchten Sie das Tuch mit etwas reinem Alkohol.
- Decken Sie die Linsen mit der Staubschutzkappe **7** und der Okularabdeckung **21** ab, wenn das Produkt nicht verwendet wird.

● **Aufbewahrung**

- Nehmen Sie nach jedem Gebrauch das Stativ und die Telefonhalterung vom Spektiv ab. Bewahren Sie das Spektiv in der Tragetasche **15** auf.

Hinweis: Das Stativ und die Telefonhalterung müssen separat aufbewahrt werden. Andernfalls kann das Gehäuse des Spektivs zerkratzt werden.

- Bewahren Sie alles an einem kühlen und trockenen Ort auf. Von direkter Sonneneinstrahlung fernhalten.

● **Entsorgung**

Die Verpackung besteht aus umweltfreundlichen Materialien, die Sie über die örtlichen Recyclingstellen entsorgen können.



Beachten Sie die Kennzeichnung der Verpackungsmaterialien bei der Abfalltrennung, diese sind gekennzeichnet mit Abkürzungen (a) und Nummern (b) mit folgender Bedeutung: 1-7: Kunststoffe / 20-22: Papier und Pappe / 80-98: Verbundstoffe.



Das Produkt inkl. Zubehör, die Anleitung und die Verpackungsmaterialien sind recyclebar und unterliegen einer erweiterten Herstellerverantwortung.

Entsorgen Sie diese getrennt, den abgebildeten Info-tri (Sortierinformation) folgend, für eine bessere Abfallbehandlung.

Das Triman-Logo gilt nur für Frankreich.



Möglichkeiten zur Entsorgung des ausgedienten Produkts erfahren Sie bei Ihrer Gemeinde- oder Stadtverwaltung.

● **Garantie**

Das Produkt wurde nach strengen Qualitätsrichtlinien hergestellt und vor der Auslieferung sorgfältig geprüft. Im Falle von Material- oder Herstellungsfehlern haben Sie gegenüber dem Verkäufer des Produkts gesetzliche Rechte. Ihre gesetzlichen Rechte werden in keiner Weise durch unsere unten aufgeführte Garantie eingeschränkt.

Die Garantie für dieses Produkt beträgt 5 Jahre ab Kaufdatum. Die Garantiezeit beginnt mit dem Kaufdatum. Bewahren Sie den Originalkaufbeleg an einem sicheren Ort auf, da dieses Dokument als Nachweis des Kaufs erforderlich ist.

Alle Schäden oder Mängel, die bereits zum Zeitpunkt des Kaufs vorhanden sind, müssen unverzüglich nach dem Auspacken des Produkts gemeldet werden.

Sollte das Produkt innerhalb von 5 Jahren ab Kaufdatum einen Material- oder Herstellungsfehler aufweisen, werden wir es – nach unserer Wahl – kostenlos für Sie reparieren oder ersetzen.

Die Garantiezeit verlängert sich durch einen stattgegebenen Gewährleistungsanspruch nicht. Dies gilt auch für ersetzte und reparierte Teile. Diese Garantie erlischt, wenn das Produkt beschädigt oder unsachgemäß verwendet oder gewartet wurde.

Die Garantie deckt Material- und Herstellungsfehler ab. Diese Garantie erstreckt sich weder auf Produktteile, die normalem Verschleiß unterliegen, und somit als Verschleißteile gelten (z. B. Batterien, Akkus, Schläuche, Farbpatronen), noch auf Schäden an zerbrechlichen Teilen, z. B. Schalter oder Teile aus Glas.

● **Abwicklung im Garantiefall**

Um eine schnelle Bearbeitung Ihres Anliegens zu gewährleisten, folgen Sie bitte den folgenden Hinweisen:

Bitte halten Sie für alle Anfragen den Kassenbonn und die Artikelnummer (IAN 460940_2401) als Nachweis für den Kauf bereit.

Die Artikelnummer entnehmen Sie bitte dem Typenschild, einer Gravur, auf dem Titelblatt Ihrer Bedienungsanleitung (unten links) oder als Aufkleber auf der Rück- oder Unterseite des Produkts.

Sollten Funktionsfehler oder sonstige Mängel auftreten, kontaktieren Sie zunächst die nachfolgend benannte Serviceabteilung telefonisch oder per E-Mail.

Ein als defekt erfasstes Produkt können Sie dann unter Beifügung des Kaufbelegs (Kassenbon) und der Angabe, worin der Mangel besteht und wann er aufgetreten ist, für Sie portofrei an die Ihnen mitgeteilte Service-Anschrift übersenden.

● Service

DE Service Deutschland

Tel.: 0800 5435 111

E-Mail: owim@lidl.de

AT Service Österreich

Tel.: 0800 292726





E-Mail: owim@lidl.at

CH Service Schweiz

Tel.: 0800562153

E-Mail: owim@lidl.ch

List of pictograms used

	<p>Safety information Instructions for use.</p>		<p>Danger to life and risk of accidents for infants and children!</p>
	<p>Never look through the built-in lenses in direct sunlight.</p>		<p>Dispose of the packaging and device in an environmentally friendly manner!</p>

SPOTTING SCOPE 20–60X60

● Introduction

We congratulate you on the purchase of your new product. You have chosen a high quality product. Familiarise yourself with the product before using it for the first time. In addition, please carefully refer to the operating instructions and the safety advice below. Only use the product as instructed and only for the indicated field of application. Keep these instructions in a safe place. If you pass the product on to anyone else, please ensure that you also pass on all the documentation with it.

● Intended use

This product is intended for the observation of distant objects, animals, trees etc. as magnified images. Optional smartphone holder is intended to use with smartphone for live monitor, taking photos or video recordings. The product is suitable for protected use in the open air. The product is not intended for commercial use.

● Description of parts (s. fig. A)

- 1 Eyepiece
- 2 Zoom wheel
- 3 Focus control
- 4 Tube clamp
- 5 Optical tube
- 6 Lens hood
- 7 Dust cap
- 8 Axes for vertical and horizontal movement
- 9 Tripod legs
- 10 Guiding handle with locking function

- 11 Mounting screw for tripod head
- 12 Tripod head with thread screw
- 13 Tripod mount
- 14 Locking screw for tube clamp
- 15 Carry bag for spotting scope
- 16 Screw for smartphone holder
- 17 Smartphone holder head
- 18 Smartphone clamps
- 19 Adjustment bar
- 20 Phone holder lock
- 21 Eyepiece cover
- 22 Cleaning cloth

● Technical data

- Magnification: 20x to 60x
 Field of view: 29 m at 1000 m distance
 (at 20 x)
 Close range adjustment: from 12 m (at 20x)
 Optical glass material: BK-7, fully coated
 Lens: 60 mm
 Internal width of
 smartphone holder: 64–90mm

● Scope of delivery

- 1 Spotting scope
- 1 Table tripod
- 1 Cleaning cloth
- 1 Phone holder
- 1 Operating instructions
- 1 Carry bag for spotting scope



Safety instructions

BEFORE USING THE PRODUCT, PLEASE FAMILIARISE YOURSELF WITH ALL OF THE SAFETY INFORMATION AND INSTRUCTIONS FOR USE! WHEN PASSING THIS PRODUCT ON TO OTHERS, PLEASE ALSO INCLUDE ALL THE DOCUMENTS!

■  **⚠ WARNING! DANGER OF LOSS OF LIFE OR ACCIDENT TO INFANTS AND CHILDREN!**

Never leave children unsupervised with the packaging materials. Packaging materials present a suffocation hazard. Children often underestimate danger. Always keep the product out of reach of children.

- This device is not a toy. It does not belong in the hands of children. Children do not appreciate the dangers associated with the device.
- **CAUTION! FIRE HAZARD!** Never place the product directly in the sun.
- Please make sure that your product is kept in a dry and dust-free place.
- Always keep the product in the pouch.
- Do not subject your product to temperatures greater than 60°C.

■  Never look through the built-in lenses in direct sunlight. It could damage the retina!

- Do not use the product in heavy rain. Otherwise the product could be damaged.

⚠ WARNING! Check the stability each time after smartphone is mounted and/or the spotting scope is moved. Heavy smartphone could cause overturn of the product.

● Preparing for use

Commissioning

- Take the supplied tripod out of the box and pull the legs **9** apart.
- Place the stand on a firm, level surface (e.g. table). Below the tube clamp **4** is the tripod mount **13**.
- Place the tripod mount **13** on the tripod head **12** and fix the spotting scope by tightening the Mounting screw for tripod head **11** (see fig A).

Spotting scope to move

- With the grip, the spotting scope can be moved vertically and horizontally. Turn the guiding handle **10** clockwise to fix the position of the spotting scope. You unlock it by turning it counterclockwise.

Focus

- With the help of the focus control **3**, the image can be focused (s. fig. C).

Zoom

- The image section can be set individually by rotating the zoom wheel **2**. Turn clockwise to zoom in. Turn counterclockwise to zoom out (see figure D). The focus has to be readjusted after each zoom wheel **2** setting.

Tube moving

- At the tube clamp **4** there is a locking screw **14**. If this screw is rotated counterclockwise, the tube **5** can be moved.
- Turn the screw **14** clockwise to fix the position once you have found the desired position. Tube **5** is no longer movable (see fig B).

Lens hood

- Pull the lens hood [6] over the front of the spotting scope when there is bright sunlight or oblique lighting to avoid reflections (see fig E).
- NEVER look directly at the sun to avoid risk of blindness.

Observation of the landscape / nature

- Restless air during summer temperature can cause a flickering image during observations of landscapes or distant objects. This is a physical phenomenon such as fog or haze which will effect the image quality.
- Use either the early morning hours for your observations or decrease the magnification to improve the image quality in such a situation.

Using smartphone holder (optional)

- Adjust the zoom setting before mounting the smartphone holder. Zoom wheel [2] cannot be adjusted after smartphone holder is mounted.
- Mount the smartphone holder head [17] on the eyepiece [1] (see fig F). Tighten the screw for smartphone holder [16] by hand firmly.
- Place the smartphone securely in the clamps [18].
- Slightly loosen the phone holder lock [20].

Adjust the position and angle of the phone on adjustment bar [19] to align the camera exactly above the eyepiece [1]. Check the image is exactly centered on your display. Tighten the phone holder lock [20] by turning it clockwise.

- **Note:** Smartphone with multiple rear cameras may switch automatically during use. Set the phone to use one rear camera only. Please check with your smartphone manufacturer.
- Make sure that the smartphone cannot slip off the clamp [18].

- If the image is not clear on smartphone, try to adjust both the focus control [3] and the focus setting on smartphone.

- **Note:** Focusing setting may vary in different smartphone models. Please check with your smartphone manufacturer.

⚠ WARNING! Check the stability each time after smartphone is mounted and/or the spotting scope is moved. Heavy smartphone could cause overturn of the product.

- No responsibility for dropped and broken smartphones is carried due to incorrect handling.

● Cleaning and care

- Never take your product apart for cleaning.
- Do not press hard when cleaning the delicate lens surface.
- Use the cleaning cloth [22] provided or a soft cloth without threads to clean the product.
- If the lenses are still dirty, dampen the cloth with a little clear alcohol.
- Cover the lenses by dust cap [7] and eyepiece cover [21] when the product is not in use.

● Storage

- After each use, remove the tripod and phone holder from the spotting scope. Keep the spotting scope in the carry bag [15].
- **Note:** The tripod and the phone holder must be stored separately. Otherwise they may scratch the body of the spotting scope.
- Store in a cool and dry place. Keep away from direct sunlight.

● Disposal

The packaging is made entirely of recyclable materials, which you may dispose of at local recycling facilities.



Observe the marking of the packaging materials for waste separation, which are marked with abbreviations (a) and numbers (b) with following meaning: 1-7: plastics / 20-22: paper and fibreboard / 80-98: composite materials.



The product incl. accessories, manual and packaging materials are recyclable and are subject to extended producer responsibility. Dispose them separately, following the illustrated Info-tri (sorting information), for better waste treatment.

The Triman logo is valid in France only.



Contact your local refuse disposal authority for more details of how to dispose of your worn-out product.

● Warranty

The product has been manufactured to strict quality guidelines and meticulously examined before delivery. In the event of material or manufacturing defects you have legal rights against the retailer of this product. Your legal rights are not limited in any way by our warranty detailed below.

The warranty for this product is 5 years from the date of purchase. The warranty period begins on the date of purchase. Keep the original sales receipt in a safe location as this document is required as proof of purchase.

Any damage or defects already present at the time of purchase must be reported without delay after unpacking the product.

Should the product show any fault in materials or manufacture within 5 years from the date of purchase, we will repair or replace it – at our choice – free of charge to you. The warranty period is not extended as a result of a claim being granted. This also applies to replaced and repaired parts.

This warranty becomes void if the product has been damaged, or used or maintained improperly. The warranty covers material or manufacturing defects. This warranty does not cover product parts subject to normal wear and tear, thus considered consumables (e.g. batteries, rechargeable batteries, tubes, cartridges), nor damage to fragile parts, e.g. switches or glass parts.

● Warranty claim procedure

To ensure quick processing of your case, please observe the following instructions:

Please have the till receipt and the item number (IAN 460940_2401) available as proof of purchase.

You will find the item number on the rating plate, an engraving, on the front page of the instructions for use (bottom left), or as a sticker on the rear or bottom of the product.

If functional or other defects occur, please contact the service department listed either by telephone or by e-mail.

You can return a defective product to us free of charge to the service address that will be provided to you. Ensure that you enclose the proof of purchase (till receipt) and information about what the defect is and when it occurred.

● Service

GB Service Great Britain

Tel.: 08000569216





E-Mail: owim@lidl.co.uk

IE Service Ireland

Tel.: 1800 200736

E-Mail: owim@lidl.ie

Liste des pictogrammes utilisés

 	<p>Consignes de sécurité Instructions d'utilisation</p>		<p>Danger de mort et risque d'accident pour les nourrissons et les enfants !</p>
	<p>N'observez jamais le soleil directement au travers des lentilles intégrées.</p>		<p>Éliminez l'emballage et l'appareil dans le respect de l'environnement !</p>

LONGUE-VUE 20-60 X 60

● Introduction

Nous vous félicitons pour l'achat de votre nouveau produit. Vous avez opté pour un produit de grande qualité. Avant la première mise en service, vous devez vous familiariser avec toutes les fonctions du produit. Veuillez lire attentivement le mode d'emploi ci-dessous et les consignes de sécurité. N'utilisez le produit que pour l'usage décrit et les domaines d'application cités. Conserver ces instructions dans un lieu sûr. Si vous donnez le produit à des tiers, remettez-leur également la totalité des documents.

● Utilisation prévue

Ce produit est destiné à l'observation à distance d'objets, d'animaux, d'arbres, etc. sous la forme d'images agrandies. Le support en option pour smartphone est destiné à être utilisé avec un smartphone pour la surveillance en direct, la prise de photos ou l'enregistrement de vidéos. Ce produit convient à une utilisation protégée en extérieur. Le produit n'est pas destiné à un usage commercial.

● Description des pièces (fig. A)

- 1 Oculaire
- 2 Molette de zoom
- 3 Contrôle de mise au point
- 4 Collier de tube
- 5 Tube
- 6 Pare-soleil
- 7 Capuchon antipoussière
- 8 Axes pour déplacements horizontal et vertical
- 9 Pieds

- 10 Poignée de guidage avec fonction de blocage
- 11 Vis de fixation pour tête de trépied
- 12 Tête de trépied avec vis de fixation
- 13 Support de trépied
- 14 Vis de blocage pour collier de tube
- 15 Sac de transport pour longue-vue
- 16 Vis de support pour smartphone
- 17 Tête de support pour smartphone
- 18 Blocages pour smartphone
- 19 Rail de réglage
- 20 Verrou du support pour smartphone
- 21 Recouvrement d'oculaire
- 22 Chiffon de nettoyage

● Caractéristiques techniques

- Grossissement : 20x à 60x
 Champ de vision : 29 m à une distance de 1000 m (à 20 x)
 Réglage de proximité à partir de 12 m (à 20 x)
 Matériau de verre optique : BK-7, verre à couches
 Oculaire : 60 mm
 Largeur interne de support pour smartphone : 64-90mm

● Contenu de la livraison

- 1 longue-vue
- 1 trépied de table
- 1 chiffon de nettoyage
- 1 support pour smartphone
- 1 mode d'emploi
- 1 sac de transport pour longue-vue



Instructions de sécurité

AVANT D'UTILISER LE PRODUIT, VEUILLEZ VOUS FAMILIARISER AVEC TOUTES LES NOTES DE SÉCURITÉ ET TOUTES LES INSTRUCTIONS D'UTILISATION ! LORSQUE VOUS TRANSMETTEZ CE PRODUIT À UN TIERS, JOIGNEZ-LUI TOUS LES DOCUMENTS !



AVERTISSEMENT !
DANGER DE MORT OU
D'ACCIDENT POUR LES ENFANTS
EN BAS ÂGE ET LES ENFANTS !

Ne laissez jamais les enfants sans surveillance avec le matériel d'emballage. Le matériel d'emballage constitue un risque d'étouffement. Les enfants sous-estiment souvent le danger. Gardez toujours le produit hors de la portée des enfants.

- Ceci n'est pas un jouet. Il ne doit pas être manipulé par des enfants. Les enfants ne sont pas conscients des dangers liés à l'appareil.
- **ATTENTION ! RISQUE D'INCENDIE !** Ne placez jamais le produit en plein soleil.
- Veillez à ce que le produit soit conservé dans un endroit sec et sans poussière.
- Conservez toujours le produit dans l'étui.
- N'exposez pas le produit à des températures supérieures à 60 °C.



N'observez jamais le soleil directement au travers des lentilles intégrées. Cela pourrait endommager la rétine !

- N'utilisez pas le produit en cas de forte pluie. Cela pourrait en effet endommager le produit.

AVERTISSEMENT ! Vérifiez à chaque fois la stabilité correcte après avoir installé le smartphone et/ou avoir déplacé la longue-vue. Un smartphone lourd peut faire basculer le produit.

● Préparatifs avant l'utilisation

Installation

- Sortez le trépied fourni de l'emballage et écartez les pieds [9].
- Posez le trépied sur une surface stable et plane (p. ex. sur une table). Sous le collier de tube [4] se trouve le support du trépied [13].
- Placez le support de trépied [13] sur la tête de trépied [12] et fixez la longue-vue en serrant la vis de montage qui se trouve sur la tête de trépied [11] (voir fig. A).

Longue-vue mobile

- La poignée permet de déplacer la longue-vue en directions verticale et horizontale. Tournez la poignée de guidage [10] dans le sens horaire pour fixer la position de la longue-vue. Une rotation dans le sens anti-horaire permet de desserrer la fixation.

Mise au point

- Le contrôle de mise au point [3] permet d'obtenir une image nette (v. Fig. C).

Zoom

- La molette de zoom [2] vous permet de définir individuellement la section d'image observée. Tournez dans le sens horaire pour effectuer un zoom avant. Tournez dans le sens anti-horaire pour effectuer un zoom arrière (voir Fig. D). Après chaque réglage de la molette de zoom [2], la mise au point doit être redéfinie.

Réglage du tube

- Une vis de blocage [14] se trouve sur le collier de tube [4]. Si cette vis est tournée dans le sens anti-horaire, le tube [5] peut être déplacé.
- Tournez la vis de blocage [14] dans le sens horaire lorsque vous avez atteint la position souhaitée. Ceci vous permet de fixer le tube [5] (voir Fig. B).

Pare-soleil

- En cas de fort ensoleillement ou de lumière en incidence oblique, tirez sur le pare-soleil [6] pour le placer sur la face avant de la longue-vue, ceci afin d'éviter les réflexions (voir Fig. E).
- N'observez JAMAIS directement le soleil afin d'éviter tout risque de cécité.

Observation de paysages / de la nature

- Lors de l'observation de paysages ou d'objets lointains, les turbulences atmosphériques apparaissant par temps chaud peuvent provoquer des images vacillantes. Il s'agit d'un phénomène physique altérant la qualité de l'image en cas de brouillard ou de brume.
- Profitez des heures matinales pour effectuer vos observations ou diminuez le grossissement afin d'augmenter la qualité d'image si la situation l'exige.

Utilisation du support pour smartphone (en option)

- Ajustez le réglage de zoom avant d'installer le support pour smartphone. La molette de zoom [2] ne peut plus être tournée une fois le support pour smartphone installé.
- Placez la tête de support pour smartphone [17] sur l'oculaire [1] (voir fig. F). Serrez fermement et à la main la vis de support pour smartphone [16].
- Insérez le smartphone en toute sécurité dans les blocages pour smartphone [18].
- Desserrez légèrement le verrou du support du smartphone [20]. Ajustez la position et l'angle du smartphone sur le rail de réglage [19] de sorte que la caméra se trouve exactement au-dessus de l'oculaire [1]. Contrôlez sur l'écran que l'image est centrée avec précision. Serrez le verrou du support pour smartphone [20] en le tournant dans le sens horaire.
- **Remarque :** Les smartphones dotés de plusieurs caméras arrière peuvent basculer d'une caméra à l'autre automatiquement en cours d'utilisation. Réglez le téléphone pour qu'il n'utilise qu'une seule caméra arrière. Veuillez donc consulter le mode d'emploi du fabricant de votre smartphone.

- Veillez à ce que le smartphone ne puisse pas glisser hors des blocages pour smartphone [18].
 - Si l'image sur le smartphone est floue, essayez d'ajuster le contrôle de mise au point [3] ainsi que le réglage de mise au point sur votre smartphone.
 - **Remarque :** Le réglage de mise au point peut fonctionner différemment selon le modèle de smartphone utilisé. Veuillez donc consulter le mode d'emploi du fabricant de votre smartphone.
- ⚠ AVERTISSEMENT !** Vérifiez à chaque fois la stabilité correcte après avoir installé le smartphone et/ou avoir déplacé la longue-vue. Un smartphone lourd peut faire basculer le produit.
- Nous ne sommes en aucun cas responsables en cas de chute de smartphones ou de smartphones détériorés suite à une erreur de manipulation.

● Nettoyage et entretien

- Ne démontez jamais le produit pour le nettoyer.
- N'appuyez pas trop fort lorsque vous nettoyez la surface délicate des oculaires.
- Utilisez le chiffon de nettoyage [22] fourni ou un chiffon doux sans fils pour nettoyer le produit.
- Si les oculaires sont toujours sales, humidifiez le chiffon avec un peu d'alcool blanc.
- Recouvrez les lentilles avec le capuchon antipoussière [7] et le recouvrement d'oculaire [21] lorsque le produit n'est pas utilisé.

● Stockage

- Après chaque utilisation, enlevez le trépied et le support pour smartphone. Conservez la longue-vue dans le sac de transport [15].
Remarque : Le trépied et le support pour smartphone doivent être rangés séparément. Sinon, ils peuvent griffer le corps de la longue-vue.
- Rangez dans un endroit frais et sec. Tenez à l'écart de la lumière directe du soleil.

● Mise au rebut

L'emballage se compose de matières recyclables pouvant être mises au rebut dans les déchetteries locales.



Veillez respecter l'identification des matériaux d'emballage pour le tri sélectif, ils sont identifiés avec des abréviations (a) et des chiffres (b) ayant la signification suivante : 1-7 : plastiques / 20-22 : papiers et cartons / 80-98 : matériaux composite.



Le produit ainsi que les accessoires et les matériaux d'emballage sont recyclables et relèvent de la responsabilité élargie du producteur. Éliminez-les séparément, en suivant l'Infoltri illustrée, dans l'intérêt d'un meilleur traitement des déchets. Le logo Tripart n'est valable qu'en France.



Votre mairie ou votre municipalité vous renseigneront sur les possibilités de mise au rebut des produits usagés.

● Garantie

Article L217-16 du Code de la consommation

Lorsque l'acheteur demande au vendeur, pendant le cours de la garantie commerciale qui lui a été consentie lors de l'acquisition ou de la réparation d'un bien meuble, une remise en état couverte par la garantie, toute période d'immobilisation d'au moins sept jours vient s'ajouter à la durée de la garantie qui restait à courir. Cette période court à compter de la demande d'intervention de l'acheteur ou de la mise à disposition pour réparation du bien en cause, si cette mise à disposition est postérieure à la demande d'intervention.

Indépendamment de la garantie commerciale souscrite, le vendeur reste tenu des défauts de conformité du bien et des vices rédhibitoires dans les conditions prévues aux articles L217-4 à L217-13 du Code de la consommation et aux articles 1641 à 1648 et 2232 du Code Civil.

Article L217-4 du Code de la consommation

Le vendeur livre un bien conforme au contrat et répond des défauts de conformité existant lors de la délivrance.

Il répond également des défauts de conformité résultant de l'emballage, des instructions de montage ou de l'installation lorsque celle-ci a été mise à sa charge par le contrat ou a été réalisée sous sa responsabilité.

Article L217-5 du Code de la consommation

Le bien est conforme au contrat :

- 1° S'il est propre à l'usage habituellement attendu d'un bien semblable et, le cas échéant :
 - s'il correspond à la description donnée par le vendeur et possède les qualités que celui-ci a présentées à l'acheteur sous forme d'échantillon ou de modèle ;
 - s'il présente les qualités qu'un acheteur peut légitimement attendre eu égard aux déclarations publiques faites par le vendeur, par le producteur ou par son représentant, notamment dans la publicité ou l'étiquetage ;
- 2° Ou s'il présente les caractéristiques définies d'un commun accord par les parties ou être propre à tout usage spécial recherché par l'acheteur, porté à la connaissance du vendeur et que ce dernier a accepté.

Article L217-12 du Code de la consommation

L'action résultant du défaut de conformité se prescrit par deux ans à compter de la délivrance du bien.

Article 1641 du Code civil

Le vendeur est tenu de la garantie à raison des défauts cachés de la chose vendue qui la rendent impropre à l'usage auquel on la destine, ou qui diminuent tellement cet usage que l'acheteur ne l'aurait pas achetée, ou n'en aurait donné qu'un moindre prix, s'il les avait connus.

Article 1648 1er alinéa du Code civil

L'action résultant des vices rédhibitoires doit être intentée par l'acquéreur dans un délai de deux ans à compter de la découverte du vice.

Les pièces détachées indispensables à l'utilisation du produit sont disponibles pendant la durée de la garantie du produit.

Le produit a été fabriqué selon des critères de qualité stricts, et contrôlé consciencieusement avant sa livraison. En cas de défaut de matériau ou de fabrication, vous avez des droits légaux vis-à-vis du vendeur du produit. Vos droits légaux ne sont en aucun cas limités par notre garantie mentionnée ci-dessous.

La garantie de ce produit est de 5 ans à partir de la date d'achat. La période de garantie commence à la date d'achat. Conservez l'original de la preuve d'achat dans un endroit sûr car ce document est nécessaire pour prouver l'achat. Tout dommage ou défaut déjà présent au moment de l'achat doit être signalé immédiatement après le déballage du produit.

Si le produit présente un défaut de matériau ou de fabrication dans les 5 ans qui suivent la date d'achat, nous le réparerons ou le remplacerons - à notre choix - gratuitement pour vous. La période de garantie n'est pas prolongée par une demande de garantie acceptée. Cette mesure s'applique également pour les pièces remplacées et réparées. Cette garantie est annulée si le produit a été endommagé ou utilisé ou entretenu de manière incorrecte.

La garantie couvre les défauts de matériels et de fabrication. Cette garantie ne couvre pas les pièces du produit soumises à une usure normale, et qui sont donc considérées comme des pièces d'usure (par exemple les piles, les piles rechargeables, tuyaux, les cartouches d'encre), ni les dommages aux pièces fragiles, par exemple les interrupteurs ou les pièces en verre.

● Faire valoir sa garantie

Pour garantir la rapidité d'exécution de la procédure de garantie, veuillez respecter les indications suivantes :

Veuillez conserver le ticket de caisse et la référence du produit (IAN 460940_2401) à titre de preuve d'achat pour toute demande.

Le numéro de référence de l'article est indiqué sur la plaque d'identification, gravé sur la page de titre de votre manuel (en bas à gauche) ou sur un autocollant apposé sur la face arrière ou inférieure du produit.

En cas de dysfonctionnement du produit, ou de tout autre défaut, contactez en premier lieu le service après-vente par téléphone ou par e-mail aux coordonnées indiquées ci-dessous.

Vous pouvez alors envoyer franco de port tout produit considéré comme défectueux au service clientèle indiqué, accompagné de la preuve d'achat (ticket de caisse) et d'une description écrite du défaut avec mention de sa date d'apparition.

● Service après-vente

FR Service après-vente France

Tél.: 0800904879

E-Mail: owim@lidl.fr

BE Service après-vente Belgique

Tél.: 080071011

Tél.: 80023970 (Luxembourg)

E-Mail: owim@lidl.be

Lijst van gebruikte pictogrammen

	<p>Veiligheidsinformatie Gebruiksaanwijzing.</p>		<p>Levensgevaar en kans op ongevallen voor kleuters en kinderen!</p>
	<p>Nooit door de ingebouwde lenzen direct in de zon kijken.</p>		<p>Voer de verpakking en het apparaat op een milieuvriendelijke manier af!</p>

SPOTTING SCOPE 20–60X60

● Inleiding

Hartelijk gefeliciteerd met de aankoop van uw nieuwe product. U hebt voor een hoogwaardig product gekozen. Maak u voor de eerste ingebruikname vertrouwd met het product. Lees hiervoor aandachtig de volgende gebruiksaanwijzing en de veiligheidsvoorschriften. Gebruik het product alleen zoals beschreven en voor de aangegeven toepassingsgebieden. Bewaar deze gebruiksaanwijzing op een veilige plek. Geef, wanneer u het product doorgeeft aan derden, ook alle documenten mee.

● Beoogd gebruik

Dit product is bestemd voor het observeren van objecten, dieren, bomen, etc. in de verte die vergroot worden weergegeven. Een optionele smartphonehouder is bestemd voor gebruik met een smartphone als live-monitor, voor het nemen van foto's of opnemen van video's. Het product is geschikt voor beschermd gebruik in de open lucht. Het product is niet bestemd voor commercieel gebruik.

● Beschrijving van de onderdelen (zie afb. A)

- 1 Oculair
- 2 Zoomwiel
- 3 Focusregeling
- 4 Buisklem
- 5 Optische buis
- 6 Lenskap

- 7 Stofkap
- 8 Assen voor verticale en horizontale beweging
- 9 Statiefpoten
- 10 Verstelgreep met vergrendelingsfunctie
- 11 Bevestigingsschroef voor statiefkop
- 12 Statiefkop met bevestigingsschroef
- 13 Statiefbevestiging
- 14 Borgschroef voor buisklem
- 15 Opbergtas voor spotting scope
- 16 Schroef voor smartphonehouder
- 17 Smartphonehouderkop
- 18 Smartphoneklemmen
- 19 Instelrail
- 20 Telefoonhoudervergrendeling
- 21 Oculairdop
- 22 Schoonmaakdoekje

● Technische gegevens

- Vergroting: 20x tot 60x
 Gezichtsveld: 29 m op 1000 m afstand (bij 20 x)
 Instelling voor dichtbij: vanaf 12 m (bij 20 x)
 Optisch glasmateriaal: BK-7, volledig gecoat
 Lens: 60 mm
 Binnenbreedte van smartphonehouder: 64–90mm

● Leveringsomvang

- 1 Spotting scope
 1 Tafelstatief
 1 Schoonmaakdoekje
 1 Telefoonhouder
 1 Gebruiksaanwijzing
 1 Opbergtas voor spotting scope



Veiligheidsinstructies

MAAK UZELF VERTROUWD MET ALLE VEILIGHEIDSinFORMATIE EN GEBRUIKSINSTRUCTIES VOORDAT U HET APPARAAT IN GEBRUIK NEEMT! GEEF OOK ALLE DOCUMENTEN MEE WANNEER U HET PRODUCT AAN DERDEN DOORGEeft!



WAARSCHUWING! **LEVENSGEVAAR EN RISICO OP** **ONGEVALLen BIJ KLEUTERS EN** **KINDEREN!**

- Laat kinderen nooit zonder toezicht bij het verpakkingsmateriaal achter. Verpakkingsmateriaal kan verstikkingsgevaar opleveren. Kinderen onderschatten vaak het gevaar. Houd het product altijd buiten het bereik van kinderen.
- Dit apparaat is geen speelgoed. Houd het buiten het bereik van kinderen. Kinderen onderschatten vaak de gevaren die aan het apparaat gekoppeld zijn.
- **VOORZICHTIG! BRANDGEVAAR!** Laat het product nooit in de felle zon achter.
- Berg uw product op in een droge en stofvrije plaats.
- Bewaar het product altijd in de tas.
- Stel uw product nooit bloot aan een temperatuur hoger dan 60°C.
-  Nooit door de ingebouwde lenzen direct in de zon kijken. Het netvlies kan beschadigd raken!
- Gebruik het product niet bij felle regen. Het product kan anders worden beschadigd.
- ▲ **WAARSCHUWING!** Controleer telkens de stabiliteit nadat u de smartphone hebt aangebracht en/of de spotting scope is verplaatst. Een zware smartphone kan ervoor zorgen dat het product omvalt.

● Vorbereiding

Ingebruikname

- Haal het inbegrepen statief uit de doos en trek de poten [9] uit elkaar.
- Zet het statief op een stevig en vlak oppervlak (bijv. op een tafel). Onder de buisklem [4] bevindt zich de statiefbevestiging [13].
- Plaats de statiefbevestiging [13] op de statiefkop [12] en zet de spotting scope vast door de bevestigingsschroef voor statiefkop [11] vast te schroeven (zie afb. A).

De spotting scope bewegen

- De spotting scope kan met behulp van de greep verticaal en horizontaal worden versteld. Draai de verstelgreep [10] met de klok mee om de positie van de spotting scope vast te zetten. Maak het product los door de greep tegen de klok in te draaien.

Scherpstellen

- Het beeld kan worden scherpgesteld met behulp van de focusregeling [3]. (zie afb. C).

Zoom

- Draai aan het zoomwiel [2] om de beeldsectie individueel af te stellen. Draai met de klok mee om in te zoomen. Draai tegen de klok in om uit te zoomen (zie afb. D). Na elke aanpassing van het zoomwiel [2] moet de focus opnieuw worden afgesteld.

De buis afstellen

- Er bevindt zich een borgschroef [14] op de buisklem [4]. Als deze schroef tegen de klok in wordt gedraaid, kan de buis [5] worden afgesteld.
- Draai de schroef [14] met de klok mee om de positie vast te zetten wanneer gevonden. De buis [5] kan niet langer bewegen (zie afb. B).

Lenskap

- Trek bij fel zonlicht of bij schuin invallend licht de lenskap **6** over de voorkant van de spotting scope om reflecties te vermijden (zie afb. E).
- Kijk **NOOIT** direct in de zon om het risico op blindheid te vermijden.

Het landschap / de natuur observeren

- Tijdens het observeren van landschappen of verder gelegen objecten kan onstabiele lucht bij zomerse temperaturen een trillend beeld opleveren. Dit is een natuurkundig verschijnsel dat net als bij nevel of mist de beeldkwaliteit beïnvloedt.
- Observeer vroeg in de morgen of verminder de vergroting om de beeldkwaliteit in een dergelijke situatie te verbeteren.

De smartphonehouder gebruiken (optioneel)

- Pas de zoominstelling aan voordat u de smartphonehouder aanbrengt. Het zoomwiel **2** kan na het aanbrengen van de smartphonehouder niet meer worden versteld.
- Maak de smartphonehouderkop **17** aan het oculair **1** vast (zie. afb F). Draai de schroef van de smartphonehouder **16** stevig met de hand vast.
- Zet de smartphone stevig in de smartphoneklemmen **18** vast.
- Draai de telefoonhoudervergrendeling **20** lichtjes los. Stel de positie en hoek van de telefoon op de instelrail **19** zo in dat de camera zich precies boven het oculair **1** bevindt. Controleer of het beeld op uw display mooi gecentreerd is. Zet de telefoonhoudervergrendeling **20** vast door deze met de klok mee te draaien.
- **Opmerking:** Een smartphone met meerdere camera's aan de achterkant kan automatisch tijdens gebruik wisselen. Stel de telefoon in om slechts één achterste camera te gebruiken. Neem contact op met de fabrikant van uw smartphone.

- Let erop dat de smartphone niet uit de klem **18** kan glijden.
- Als het beeld op de smartphone niet scherp is, probeer dan zowel de focusregeling **3** als de focusinstelling op de smartphone aan te passen.
- **Opmerking:** De focus-instelling kan bij de verschillende smartphone modellen anders zijn. Neem contact op met de fabrikant van uw smartphone.
- ⚠ **WAARSCHUWING!** Controleer telkens de stabiliteit nadat u de smartphone hebt aangebracht en/of de spotting scope is verplaatst. Een zware smartphone kan ervoor zorgen dat het product omvalt.
- De fabrikant is niet aansprakelijk voor gevallen en kapotte smartphones door een verkeerde bediening.

● Reiniging en onderhoud

- Haal uw product nooit uit elkaar om die te reinigen.
- Oefen geen druk uit wanneer u het delicate lensoppervlak reinigt.
- Gebruik het inbegrepen schoonmaakdoekje **22** of een zachte en pluisvrije doek om het product te reinigen.
- Als de lenzen nog vuil zijn, bevochtig het doekje met een beetje zuivere alcohol.
- Dek de lenzen met de stofkap **7** en de oculairkap **21** af wanneer het product niet wordt gebruikt.

● Opslag

- Verwijder na elk gebruik het statief en de smartphonehouder van de spotting scope. Bewaar de spotting scope in de draagtas **15**.
- **Opmerking:** Het statief en de smartphonehouder moeten apart worden opgeborgen, dit om krassen op de romp van de spotting scope te vermijden.
- Berg op in een koele en droge ruimte. Uit de buurt van direct zonlicht houden.

● Afvoer

De verpakking bestaat uit milieuvriendelijke grondstoffen die u via de plaatselijke recyclingcontainers kunt afvoeren.



Neem de aanduiding van de verpakkingsmaterialen voor de afvalscheiding in acht. Deze zijn gemarkeerd met de afkortingen (a) en een cijfers (b) met de volgende betekenis: 1-7: kunststoffen / 20-22: papier en vezelplaten / 80-98: composietmaterialen.



Het product, waaronder het toebehoren, en de verpakkingsmaterialen kunnen worden gerecycled en zijn onderhevig aan een uitgebreide verantwoordelijkheid van de fabrikant.

Gooi ze apart weg, overeenkomstig de aangegeven Info-tri (informatie over afvalscheiding), voor een beter afvalbeheer. Het Triman-logo geldt alleen voor Frankrijk.



Informatie over de mogelijkheden om het uitgediende product na gebruik te verwijderen, verstrekt uw gemeentelijke overheid.

● Garantie

Het product werd volgens strenge kwaliteitsrichtlijnen gemaakt en voor de uitlevering zorgvuldig gecontroleerd. In geval van materiaal- of fabricagefouten hebt u tegenover de verkoper van het product wettelijke rechten. Uw wettelijke rechten worden op geen enkele manier door onze hieronder vermelde garantie beperkt.

De garantie voor dit product bedraagt 5 jaar vanaf aankoopdatum. De garantieperiode gaat in op de datum van aankoop. Bewaar het originele bewijs van aankoop op een veilige plek aangezien dit document nodig is als bewijs.

Alle beschadigingen of gebreken die reeds op het moment van aankoop aanwezig zijn, moeten meteen na het uitpakken van het product worden gemeld.

Mocht het product binnen 5 jaar na aankoopdatum een materiaal- of fabricagefout vertonen, zullen wij het – naar onze keuze – gratis voor u repareren of vervangen. De garantieperiode wordt door een plaatsgevonden garantieverlening niet verlengd. Dit geldt ook voor vervangen en gerepareerde onderdelen.

Deze garantie vervalt als het product werd beschadigd of onjuist is gebruikt of onderhouden. De garantie dekt materiaal- en fabricagefouten af. Deze garantie dekt geen productonderdelen die aan normale slijtage onderhevig zijn en daarom als verbruiksartikelen worden beschouwd (bv. batterijen, oplaadbare batterijen, slangen, inktpatronen), noch dekt zij schade aan breekbare onderdelen, bv. schakelaars of onderdelen die van glas zijn gemaakt.

● Afwikkeling in geval van garantie

Om een snelle afhandeling van uw reclamatie te waarborgen dient u de volgende instructies in acht te nemen:

Houd bij alle vragen alstublieft de kassabon en het artikelnummer (IAN 460940_2401) als bewijs van aankoop bij de hand.

Het artikelnummer vindt u op de typeplaat, ingegraveerd, op het titelblad van uw handleiding (linksonder) of als sticker op de achter- of onderzijde.

Wanneer er storingen in de werking of andere gebreken optreden, dient u eerst telefonisch of per e-mail contact met de onderstaande serviceafdeling op te nemen.





Een als defect geregistreerd product kunt u dan samen met uw aankoopbewijs (kassabon) en vermelding van de concrete schade alsmede het tijdstip van optreden voor u franco aan het meegedeelde servicepunt verzenden.

● Service

NL Service Nederland
Tel.: 08000225537
E-Mail: owim@lidl.nl

BE Service België
Tel.: 080071011
Tel.: 80023970 (Luxemburg)
E-Mail: owim@lidl.be

Lista używanych piktogramów

	<p>Informacje dotyczące bezpieczeństwa Instrukcja obsługi.</p>		<p>Niebezpieczeństwo utraty życia i ryzyko wypadku dla niemowląt i dzieci!</p>
	<p>Nigdy nie należy spoglądać przez wbudowane soczewki bezpośrednio w słońce.</p>		<p>Opakowanie i urządzenie należy zutylizować w sposób przyjazny dla środowiska!</p>

LUNETY 20–60X60

● Wstęp

Gratulujemy Państwu zakupu nowego produktu. Zdecydowali się Państwo na zakup produktu najwyższej jakości. Przed uruchomieniem urządzenia po raz pierwszy zapoznaj się z nim. W tym celu przeczytaj uważnie poniższą instrukcję obsługi oraz wskazówki dotyczące bezpieczeństwa. Produkt należy użytkować w sposób tu opisany i zgodnie z określonym zakresem zastosowania. Należy przechowywać tę instrukcję w bezpiecznym miejscu. Przekazując produkt innej osobie, należy również przekazać wszystkie dokumenty.

● Przeznaczenie

Ten produkt jest przeznaczony do obserwacji w powiększeniu odległych obiektów takich jak zwierzęta, drzewa itp. Opcjonalny uchwyt na smartfon jest przeznaczony do używania ze smartfonem w charakterze wyświetlacza do podglądu na żywo oraz kamery do robienia zdjęć lub nagrywania filmów. Produkt nadaje się do użytku chronionego na świeżym powietrzu. Produkt nie jest przeznaczony do użytku komercyjnego.

● Opis elementów (patrz rys. A)

- 1 Okular
- 2 Pokrętko powiększenia
- 3 Pokrętko regulacji ostrości
- 4 Zacisk tubusu
- 5 Tubus
- 6 Osłona obiektywu
- 7 Osłona przeciwyfłowa
- 8 Osie do przemieszczania w pionie i w poziomie

- 9 Nogi statywu
- 10 Uchwyt prowadzący z funkcją blokady
- 11 Śruba mocująca do głowicy statywu
- 12 Głowica statywu z gwintem na śrubę
- 13 Stopka do mocowania statywu
- 14 Śruba blokująca do zacisku tubusu
- 15 Futerał na lunetę
- 16 Śruba do uchwytu na smartfon
- 17 Głowica uchwytu na smartfon
- 18 Zaciski do smartfona
- 19 Listwa regulacyjna
- 20 Blokada uchwytu na telefon
- 21 Osłona okularu
- 22 Ściereczka do czyszczenia

● Dane techniczne

Powiększenie:	od 20x do 60x
Pole widzenia:	29 m w odległości 1000 m (przy powiększeniu 20x)
Regulacja na małą odległość:	od 12 m (przy powiększeniu 20x)
Materiał szkła optycznego:	BK-7, w pełni powlekany
Obiektyw:	60 mm
Szerokość wewnętrzna uchwytu na smartfon:	64–90mm

● Zakres dostawy

- 1 luneta
- 1 statyw stołowy
- 1 ściereczka do czyszczenia
- 1 uchwyt na smartfon
- 1 instrukcja obsługi
- 1 futerał na lunetę



Instrukcje dotyczące bezpieczeństwa

PRZED UŻYCIEM PRODUKTU NALEŻY ZAPOZNAĆ SIĘ Z WSZYSTKIMI INFORMACJAMI DOTYCZĄCYMI BEZPIECZEŃSTWA I INSTRUKCJĄ UŻYTKOWANIA! PRZEKAŻUJĄC TEN PRODUKT INNYM, PRZEKAŻ RÓWNIEŻ WSZYSTKIE DOKUMENTY

OSTRZEŻENIE! RYZYKO UTRATY ŻYCIA LUB WYPADKU NIEMOWLAŃ I DZIECI!

Nigdy nie należy zostawiać dzieci bez nadzoru przy materiałach opakowaniowych. Materiały opakowaniowe stwarzają ryzyko uduszenia. Dzieci często nie doceniają zagrożenia. Produkt należy zawsze przechowywać w miejscu niedostępnym dla dzieci.

■ To urządzenie nie jest zabawką. Należy pilnować, aby nie wpadło w ręce dzieci. Dzieci nie potrafią ocenić zagrożeń związanych z korzystaniem z urządzenia.

■ **OSTROŻNIE! RYZYKO POŻARU!** Nigdy nie należy umieszczać produktu w miejscach bezpośrednio nasłonecznionych.

■ Produkt należy przechowywać w miejscu suchym i wolnym od kurzu.

■ Produkt należy zawsze przechowywać w futerałach.

■ Produktu nie należy narażać na działanie temperatur przekraczających 60°C.

■  Nigdy nie należy spoglądać przez wbudowane soczewki bezpośrednio w słońce. Mogłoby to spowodować uszkodzenie siatkówki oka!

■ Nie należy używać produktu podczas silnego deszczu. W przeciwnym razie produkt może ulec uszkodzeniu.

▲ OSTRZEŻENIE! Po zamontowaniu smartfona i/lub przestawieniu lunety należy każdorazowo sprawdzić ich stabilność. Ciężki smartfon może doprowadzić do przewrócenia się produktu.

● Przygotowanie do użytkowania

Uruchomienie

- Wyjąć dostarczony statyw z pudełka i rozstawić jego nogi [9].
- Ustawić statyw na twardej, poziomej powierzchni (np. na stole). Pod zaciskiem tubusu [4] znajduje się stopka do mocowania statywu [13].
- Nałożyć stopkę do mocowania statywu [13] na głowicę statywu [12] i zamocować lunetę przez dokręcenie śruby mocującej głowicę statywu [11] (patrz rys. A).

Poruszanie lunetą

- Dzięki uchwytowi lunetę można przesuwac w pionie i w poziomie. Aby ustalić położenie lunety, uchwyt prowadzący [10] należy przekręcić w prawo (zgodnie z kierunkiem ruchu wskazówek zegara). Aby je odblokować, wystarczy przekręcić go w lewo (przeciwnie do kierunku ruchu wskazówek zegara).

Ostrość

- Ostrość obrazu można ustawić pokrętkiem regulacji ostrości [3] (patrz rys. C).

Przybliżanie

- Obserwowany wycinek obrazu można indywidualnie nastawiać pokrętkiem powiększenia [2]. Aby powiększać, należy kręcić obiektywem w prawo. Aby zmniejszyć powiększenie, należy kręcić obiektywem w lewo (patrz rys. D). Po każdej zmianie powiększenia pokrętkiem powiększenia [2] trzeba skorygować i ponownie ustawić ostrość.

Poruszanie tubusem

- Na zacisku tubusu [4] znajduje się śruba blokująca [14]. Jeśli przekręci się ją w lewo, tubusem [5] można poruszać.
- Po ustawieniu właściwej pozycji śrubę [14] należy dokręcić w prawo, aby zablokować ustawienie. Tubusu [5] nie da się już wtedy przesuwac (patrz rys. B).

Ochrona obiektywu

- Przy silnym słońcu lub świetle padającym pod dużym kątem, na przód lunety należy założyć osłonę obiektywu [6] - pozwoli to uniknąć odbić (patrz rys. E).
- Ponieważ grozi to utratą wzroku, NIGDY nie wolno patrzeć bezpośrednio w słońce.

Obserwacja krajobrazu/przyrody

- Poruszanie się mas powietrza w czasie letnich upałów może powodować migotanie obrazu podczas obserwacji krajobrazów lub odległych obiektów. Tak samo jak mgła lub zamglenie, jest to zjawisko fizyczne, które będzie miało wpływ na jakość obrazu.
- W takiej sytuacji, aby poprawić jakość obrazu, należy albo zmniejszyć ustawione powiększenie, albo prowadzić obserwacje we wczesnych godzinach porannych.

Używanie (opcjonalnego) uchwytu na smartfon

- Przed zamontowaniem uchwytu na smartfon należy wyregulować ustawione powiększenie. Pokrętła powiększenia [2] nie można regulować po zamontowaniu uchwytu na smartfon.
- Zamontować głowicę uchwytu na smartfon [17] na okularze [1] (patrz rys. F). Mocno dokręcić ręką śrubę uchwytu na smartfon [16].
- Włożyć smartfon bezpiecznie w zaciski [18].
- Lekko poluzować blokadę uchwytu na telefon [20]. Wyregulować położenie i kąt telefonu na listwie regulacyjnej [19], tak aby kamera znalazła się dokładnie nad okularem [1]. Sprawdź, czy obraz jest dokładnie wycentrowany na wyświetlaczu. Aby zaciśnąć blokadę uchwytu na telefon [20], należy przekręcić ją w prawo.
- **Uwaga:** Smartfon z kilkoma tylnymi kamerami może podczas użytkowania automatycznie się przełączać. Telefon należy ustawić na używanie tylko jednej kamery. Stosowne informacje należy uzyskać od producenta smartfonu.

- Upewnić się, że smartfon nie może się wysunąć z zacisku [18].
- Jeśli obraz w smartfonie jest nieostry, należy spróbować to skorygować zarówno pokręteł regulacji ostrości [3] jak i ustawieniem ostrości w smartfonie.
- **Uwaga:** W różnych modelach smartfonów ustawianie ostrości może się odbywać w różny sposób. Stosowne informacje należy uzyskać od producenta smartfona.
- ⚠ **OSTRZEŻENIE!** Po zamontowaniu smartfona i/lub przestawieniu lunety należy każdorazowo sprawdzić ich stabilność. Ciężki smartfon może doprowadzić do przewrócenia się produktu.
- Producent nie ponosi odpowiedzialności za upuszczenie lub uszkodzenie smartfona spowodowane niewłaściwym obchodzeniem się z nim.

● Czyszczenie i utrzymanie

- Nigdy nie należy rozmontowywać produktu w celu czyszczenia.
- Podczas czyszczenia delikatnej powierzchni soczewki nie należy jej mocno naciskać.
- Do czyszczenia produktu należy używać dostarczonej ściereczki do czyszczenia [22] lub miękkiej, niestrzępiącej się szmatki.
- Jeśli soczewki są nadal brudne, ściereczkę należy zwilżyć odrobiną czystego alkoholu.
- Na czas, gdy produkt nie jest używany, soczewki należy zakryć osłoną przeciwpylową [7] i osłoną okularu [21].

● Przechowywanie

- Po każdym użyciu z lunety należy zdemontować statyw i uchwyt na telefon. Lunetę należy przechowywać w futerale [15]. **Uwaga:** Statyw i uchwyt na telefon należy przechowywać osobno. Inaczej mogłyby one zarysować korpus lunety.
- Przechowywać w chłodnym i suchym miejscu. Chronić przed bezpośrednim nasłonecznieniem.

● Utylizacja

Opakowanie wykonane jest z materiałów przyjaznych dla środowiska, które można przekazać do utylizacji w lokalnym punkcie przetwarzania surowców wtórnych.



Przy segregowaniu odpadów prosimy zwrócić uwagę na oznakowanie materiałów opakowaniowych, oznaczone są one skrótami (a) i numerami (b) o następującym znaczeniu: 1-7: Tworzywa sztuczne / 20-22: Papier i tektura / 80-98: Materiały kompozytowe.



Produkt, w tym akcesoria i materiały opakowaniowe, nadają się do recyklingu i podlegają rozszerzonej odpowiedzialności producenta.

Wyrzuć je osobno, zgodnie z ilustracją przedstawiającą informacje o sortowaniu, aby zapewnić lepszą utylizację odpadów. Logo Triman jest ważne tylko dla Francji.



Informacji na temat możliwości utylizacji wyeksploatowanego produktu udziela urząd gminy lub miasta.

● Gwarancja

Produkt został wyprodukowany zgodnie z surowymi wytycznymi dotyczącymi jakości i dokładnie przetestowane przed dostawą. W przypadku wad materiałowych lub produkcyjnych przysługują Państwu prawa ustawowe wobec sprzedawcy produktu. Państwa prawa ustawowe nie są w żaden sposób ograniczone przez naszą gwarancję przedstawioną poniżej.

Gwarancja na ten produkt wynosi 5 lat od daty zakupu. Okres gwarancji rozpoczyna się od daty zakupu. Proszę przechowywać oryginalny rachunek w bezpiecznym miejscu, ponieważ ten dokument jest wymagany jako dowód zakupu.

Wszelkie uszkodzenia lub wady obecne już w momencie zakupu należy zgłosić niezwłocznie po rozpakowaniu produktu.

Jeżeli w ciągu 5 lat od daty zakupu produkt wykáže wady materiałowe lub produkcyjne, to – według naszego uznania – bezpłatnie go naprawimy lub wymienimy. Okres gwarancji nie ulega przedłużeniu o przyznane roszczenie gwarancyjne. Dotyczy to również wymienionych i naprawionych części.

Niniejsza gwarancja traci ważność, jeśli produkt został uszkodzony, był niewłaściwie użytkowany lub konserwowany.

Gwarancja obejmuje wady materiałowe i produkcyjne. Niniejsza gwarancja nie obejmuje części produktu, które podlegają normalnemu zużyciu i dlatego są uważane za części zużywalne (np. baterie, akumulatory, węże, wkłady atramentowe), ani nie obejmuje uszkodzeń części delikatnych, np. przełączników lub części wykonanych ze szkła.

Zgodnie z Kodeksem Cywilnym art. 581 §1 wraz z wymianą urządzenia lub ważnej części czas gwarancji rozpoczyna się na nowo.

● Sposób postępowania w przypadku naprawy gwarancyjnej

Aby zapewnić szybkie rozpatrzenie Państwa wniosku, prosimy stosować się do następujących wskazówek:

Przed skontaktowaniem się z działem serwisowym należy przygotować paragon i numer artykułu (IAN 460940_2401) jako dowód zakupu.

Numery artykułów można znaleźć na tabliczce znamionowej, na grawerunku, na stronie tytułowej jego instrukcji (na dole po lewej stronie) lub jako naklejkę na stronie odwrotnej lub spodniej.

W razie wystąpienia błędów w działaniu lub innych wad, należy skontaktować się najpierw z wymienionym poniżej działem serwisowym telefonicznie lub pocztą elektroniczną.

Produkt uznany za uszkodzony można następnie z dołączeniem dowodu zakupu (paragonu) i podaniem, na czym polega wada i kiedy wystąpiła, przesać bezpłatnie na podany Państwu adres serwisu.

● Serwis

 **Serwis Polska**

Tel.: 008004911946

E-Mail: owim@lidl.pl

Seznam použitých piktogramů

	<p>Bezpečnostní informace Pokyny k použití</p>		<p>Ohrožení života a nebezpečí úrazu pro kojence a malé děti!</p>
	<p>Nikdy se nedívejte přes vestavěné čočky do přímého slunce.</p>		<p>Obal a zařízení zlikvidujte ekologicky!</p>

SPEKTIV SE ZOOMEM 20–60X60

● Úvod

Blahopřejeme Vám ke koupi nového výrobku. Rozhodli jste se pro kvalitní výrobek. Před prvním uvedením do provozu se seznamte s výrobkem. K tomu si pozorně přečtěte následující návod k obsluze a bezpečnostní pokyny. Používejte výrobek jen popsaným způsobem a pouze pro uvedené oblasti použití. Uschovejte si tento návod na bezpečném místě. Všechny podklady vydejte při předání výrobku i třetí osobě.

● Zamýšlené použití

Tento výrobek je určen k pozorování vzdálených objektů, zvířat, stromů apod. ve zvětšené podobě. Volitelný držák smartphonu je určen pro použití s chytrým telefonem pro živý monitor, pořizování fotografií nebo videozáznamů. Výrobek je vhodný pro chráněné použití na volném prostranství. Tento výrobek není určen pro komerční použití.

● Popis dílů (viz obr. A)

- 1 Okulár
- 2 Kolečko zoomu
- 3 Ovládání ostření
- 4 Objímka na tubus
- 5 Optický tubus
- 6 Clona objektivu
- 7 Protiprachový uzávěr
- 8 Osy pro vertikální a horizontální pohyb
- 9 Nohy stativu
- 10 Vodicí rukojeť s funkcí aretace
- 11 Montážní šroub pro hlavu stativu

- 12 Hlava stativu se závitovým šroubem
- 13 Držák na stativ
- 14 Aretační šroub pro objímku tubusu
- 15 Přepravní taška pro pozorovací dalekohled
- 16 Šroub pro držák smartphonu
- 17 Hlava držáku smartphonu
- 18 Svorky pro smartphone
- 19 Seřizovací lišta
- 20 Zámek držáku telefonu
- 21 Kryt okuláru
- 22 Čisticí hadřík

● Technické údaje

- Zvětšení: 20x až 60x
 Zorné pole: 29 m na vzdálenost 1000 m (při 20x)
- Nastavení blízkého dosahu: od 12 m (při 20x)
- Materiál optického skla: BK-7, plně potažené
- Čočky: 60 mm
- Vnitřní šířka držáku smartphonu: 64–90mm

● Rozsah dodávky

- 1 Spektiv se zoomem
 1 Stolní stativ
 1 Čisticí hadřík
 1 Držák telefonu
 1 Pokyny pro čištění
 1 Přepravní taška pro pozorovací dalekohled



Bezpečnostní pokyny

PŘED POUŽITÍM VÝROBKU SE SEZNAMTE SE VŠEMI BEZPEČNOSTNÍMI INFORMACEMI A NÁVODEM K POUŽITÍ! PŘI PŘEDÁVÁNÍ TOHOTO VÝROBKU TŘETÍ STRANĚ PŘILOŽTE VŠECHNY DOKUMENTY.



VAROVÁNÍ! NEBEZPEČÍ ÚMRTÍ NEBO ÚRAZU KOJENCŮ A DĚTÍ!

Nikdy nenechávejte děti s obalovými materiály bez dozoru. Obalové materiály představují nebezpečí udušení. Děti často podceňují nebezpečí. Výrobek vždy uchovávejte mimo dosah dětí.

- Toto zařízení není hračka. Nepatří do rukou dětem. Děti si neuvědomují nebezpečí spojená se zařízením.
- **POZOR! NEBEZPEČÍ POŽÁRU!** Nikdy nemířte výrobek přímo do slunce.
- Ujistěte se, že je váš výrobek uchováván na suchém a bezprašném místě.
- Výrobek vždy uchovávejte ve vaku.
- Nevystavujte výrobek teplotám vyšším než 60 ° C.



Nikdy se nedívejte přes vestavěné čočky do přímého slunce. Mohlo by dojít k poškození sítnice!

- Nepoužívejte výrobek za silného deště. Jinak by mohlo dojít k poškození výrobku.

VAROVÁNÍ! Zkontrolujte stabilitu pokaždé, když je chytrý telefon namontován a/nebo posouváte dalekohled. Těžký smartphone by mohl způsobit převrácení výrobku.

● Příprava na použití

Uvedení do provozu

- Vyjměte dodaný stativ z krabice a odtáhněte nohy [9] od sebe.
- Umístěte stojan na pevný, rovný povrch (například stůl). Pod objímkou tubusu [4] je upevnění stativu [13].
- Nasadíte držák stativu [13] na hlavu stativu [12] a upevněte dalekohled utažením montážního šroubu na hlavě stativu [11] (viz obr. A).

Pohyb pozorovacího dalekohledu

- Pomocí rukojeti lze dalekohled posouvat vertikálně i horizontálně. Otočením vodící rukojeti [10] ve směru hodinových ručiček zafixujete polohu pozorovacího dalekohledu. Odemknete jej otočením proti směru hodinových ručiček.

Zaostření

- Pomocí ovladače ostření [3] lze obraz zaostřit (viz obr. C).

Přiblížení

- Výřez obrazu lze individuálně nastavit otáčením kolečka zoomu [2]. Pro přiblížení otočte po směru hodinových ručiček (viz obrázek D). Zaostření je nutné znovu upravit po každém nastavení kolečka zoomu [2].

Pohyb tubusu

- Na svorce tubusu [4] je zajišťovací šroub [14]. Otáčením tohoto šroubu proti směru hodinových ručiček lze tubusem [5] pohybovat.
- Jakmile najdete požadovanou polohu, otočte šroubem [14] ve směru hodinových ručiček, abyste polohu zafixovali. Tubus [5] již není pohyblivý (viz obr. B).

Clona objektivu

- Když je jasné sluneční světlo nebo šikmé osvětlení, přetáhněte clonu [6] přes přední část dalekohledu, abyste zabránili odrazům (viz obr. E).
- NIKDY se nedívejte přímo do slunce, abyste předešli riziku oslepnutí.

Pozorování krajiny / přírody

- Neklidný vzduch během letních teplot může způsobit blikání obrazu při pozorování krajiny nebo vzdálených objektů. Jedná se o fyzikální jev, jako je mlha nebo opar, který ovlivní kvalitu obrazu.
- Použijte pro svá pozorování buď časné ranní hodiny, nebo snižte zvětšení, abyste v takové situaci zlepšili kvalitu obrazu.

Použití držáku smartphonu (volitelně)

- Před montáží držáku smartphonu upravte nastavení přiblížení. Kolečko zoomu [2] nelze upravit po namontování držáku chytrého telefonu.
- Nasadíte hlavu držáku smartphonu [17] na okulár [1] (viz obr. F). Rukou pevně utáhněte šroub držáku smartphonu [16].
- Umístěte smartphone bezpečně do svorek [18].
- Mírně uvolněte zámek držáku telefonu [20]. Upravte polohu a úhel telefonu na seřizovací liště [19] tak, aby byla kamera zarovnána přesně nad okulárem [1]. Zkontrolujte, zda je obraz na displeji přesně vycentrován. Otáčením ve směru hodinových ručiček utáhněte zámek držáku telefonu [20].
- **Poznámka:** Smartphone s více zadními fotoaparáty se může během používání automaticky přepínat. Nastavte telefon na používání pouze jednoho zadního fotoaparátu. Informujte se u výrobce smartphonu.
- Ujistěte se, že smartphone nemůže sklouznout ze svorky [18].

- Pokud není obraz na smartphonu jasný, zkuste upravit jak ovladač zaostření [3], tak nastavení zaostření na smartphonu.

- **Poznámka:** Nastavení ostření se může u různých modelů smartphonů lišit. Informujte se u výrobce smartphonu.

- ⚠ **VAROVÁNÍ!** Zkontrolujte stabilitu pokaždé, když je chytrý telefon namontován a/nebo posouváte dalekohled. Těžký smartphone by mohl způsobit převrácení výrobku.
- Neneseme žádnou odpovědnost za spadlé a rozbité smartphony v důsledku nesprávné manipulace.

● Čištění a údržba

- Výrobek nikdy nerozebírejte za účelem čištění.
- Při čištění jemného povrchu čočky příliš netlačte.
- K čištění výrobku použijte dodaný čisticí hadřík [22] nebo měkký hadřík bez vláken.
- Pokud jsou čočky stále špinavé, navlhčete hadřík trochou čistého lihu.
- Pokud výrobek nepoužíváte, zakryjte čočky protiprachovou krytkou [7] a krytkou okuláru [21].

● Skladování

- Po každém použití sejměte stativ a držák telefonu z pozorovacího dalekohledu. Pozorovací dalekohled uchovávejte v přenosné tašce [15].
- **Poznámka:** Stativ a držák telefonu musí být uloženy odděleně. Jinak mohou poškrábat těleso pozorovacího dalekohledu.
- Skladujte na chladném a suchém místě. Chraňte před přímým slunečním zářením.

● Zlikvidování

Obal se skládá z ekologických materiálů, které můžete zlikvidovat prostřednictvím místních sběrů recyklovatelných materiálů.



Při třídění odpadu se řiďte podle označení obalových materiálů zkratkami (a) a čísly (b), s následujícím významem: 1-7: umělé hmoty / 20-22: papír a lepenka / 80-98: složené látky.



Výrobek vč. příslušenství a obalové materiály jsou recyklovatelné a podléhají rozšířené odpovědnosti výrobce.

Likvidujte je odděleně podle ilustrovaných Info-tri (informace o třídění), abyste mohli lépe nakládat s odpady.

Logo Triman platí jen pro Francii.



O možnostech likvidace vysloužilých zařízení se informujte u správy vaší obce nebo města.

● Záruka

Výrobek byl vyroben podle přísných směrnic kvality a před dodáním pečlivě otestován. V případě materiálních nebo výrobních vad máte zákonná práva vůči prodejci výrobku. Vaše zákonná práva nejsou níže uvedenou zárukou nijak omezená.

Záruka na tento výrobek je 5 roky od data zakoupení. Záruční doba začíná dnem zakoupení.

Originál dokladu o zakoupení si uschovejte na bezpečném místě, protože tento doklad je vyžadován jako doklad o koupi.

Jakékoli poškození nebo závady, které se vyskytly již v okamžiku nákupu, musí být nahlášeny ihned po vybalení výrobku.

Pokud se u výrobku během 5 let od data zakoupení projeví vada materiálu nebo výrobní vada, pak vám ho podle naší volby bezplatně opravíme nebo vyměníme. Záruční doba se po uznané reklamaci neprodlužuje. To platí také pro vyměněné a opravené díly.

Tato záruka je neplatná, pokud byl výrobek poškozený nebo nesprávně používán anebo udržovaný.

Záruka se kryje na materiálové a výrobní vady. Tato záruka se nevztahuje na díly výrobku, které jsou vystaveny běžnému opotřebení, a proto je lze považovat za spotřební díly (např. baterie, akumulátory, hadice, inkoustové patrony) nebo na poškození křehkých součástí, jako jsou např. spínače nebo díly, které jsou vyrobeny ze skla.

● Postup v případě uplatňování záruky

Pro zajištění rychlého zpracování Vašeho případu se řiďte následujícími pokyny:

Pro všechny požadavky si připravte pokladní stvrzenku a číslo artiklu (IAN 460940_2401) jako doklad o zakoupení.

Číslo artiklu najdete na typovém štítku, gravuře, titulní stránce návodu (vlevo dole) nebo na nálepce na zadní nebo spodní straně.

V případě poruch funkce nebo jiných závad nejdříve kontaktujte, telefonicky nebo e-mailem, v následujícím textu uvedené servisní oddělení.

Výrobek registrovaný jako vadný potom můžete s příloženým dokladem o zakoupení (pokladní stvrzenkou) a údaji k závadě a kdy k ní došlo, bezplatně zaslat na adresu servisu, která Vám byla sdělena.





● Servis

 **Servis Česká republika**

Tel.: 800600632

E-Mail: owim@idl.cz

Zoznam použitých piktogramov

 	<p>Bezpečnostné informácie Inštrukcie na používanie.</p>		<p>Nebezpečenstvo ohrozenia života a nebezpečenstvo úrazu pre dojčatá a deti!</p>
	<p>Nikdy sa nepozerajte cez vstavané šošovky priamo do slnka.</p>		<p>Obal a zariadenie zlikvidujte ekologicky!</p>

SPEKTÍV 20–60X60

● Úvod

Blahoželáme Vám ku kúpe Vášho nového výrobku. Kúpou ste sa rozhodli pre vysoko kvalitný produkt. Pred prvým uvedením do prevádzky sa oboznámte s výrobkom. Za týmto účelom si pozorne prečítajte nasledujúci návod na obsluhu a bezpečnostné pokyny. Výrobok používajte iba v súlade s popisom a v uvedených oblastiach používania. Tento návod uschovajte na bezpečnom mieste. Ak výrobok odovzdáte ďalšej osobe, priložte k nemu aj všetky podklady.

● Zamýšľané použitie

Tento výrobok je určený na pozorovanie vzdialených objektov, zvierat, stromov atď. vo forme zväčšeného obrazu. Voliteľný držiak smartfónu je určený na použitie so smartfónom na živé sledovanie, fotografovanie alebo nahrávanie videa. Výrobok je vhodný na chránené použitie na voľnom priestranstve. Výrobok nie je určený na komerčné použitie.

● Popis dielov (obr. A)

- 1 Okulár
- 2 Približovacie koliesko
- 3 Ovládanie zaostrenia
- 4 Svorka tubusu
- 5 Optický tubus
- 6 Clona objektívu
- 7 Protiprachový uzáver
- 8 Osi pre vertikálny a horizontálny pohyb
- 9 Nohy statívu

- 10 Vodiaca rukoväť s uzamykacou funkciou
- 11 Montážna skrutka pre hlavu statívu
- 12 Hlava statívu so závitovou skrutkou
- 13 Držiak na statív
- 14 Zaisťovacia skrutka pre svorku tubusu
- 15 Prenosná taška na pozorovací ďalekohľad
- 16 Skrutka pre držiak smartfónu
- 17 Hlava držiaka smartfónu
- 18 Svorky pre smartfón
- 19 Nastavovacia lišta
- 20 Zámok držiaka telefónu
- 21 Kryt okuláru
- 22 Čistiaca handrička

● Technické údaje

- Zväčšenie: 20x až 60x
 Zorné pole: 29 m na vzdialenosť 1000 m (pri 20x)
- Úprava blízkej vzdialenosti: od 12 m (pri 20x)
- Materiál optického skla: BK-7, plne potiahnutý
- Šošovka: 60 mm
- Vnútorňa šírka držiaka smartfónu: 64–90mm

● Rozsah dodávky

- 1 Spektív
- 1 Stolový statív
- 1 Čistiaca handrička
- 1 Držiak telefónu
- 1 Návod na používanie
- 1 Prenosná taška na pozorovací ďalekohľad



Bezpečnostné pokyny

PRED POUŽITÍM VÝROBKU SA OBOZNÁMTE SO VŠETKÝMI BEZPEČNOSTNÝMI INFORMÁCIAMI A NÁVODOM NA POUŽITIE! PRI ODOVDÁVANÍ TOHTO VÝROBKU INÝM OSOBÁM PRILOŽTE AJ VŠETKY DOKUMENTY!



VAROVANIE! RIZIKO ÚMRTIA ALEBO ÚRAZU DOJČIAT A DETÍ!

Nikdy nenechávajte deti bez dozoru s obalovými materiálmi. Obalové materiály predstavujú nebezpečenstvo udusenía. Deti často podceňujú nebezpečenstvo. Vždy uchovávajte výrobok mimo dosahu detí.

- Toto zariadenie nie je hračka. Nepatrí do rúk deťom. Deti si neuvedomujú nebezpečenstvo spojené so zariadením.

■ **POZOR! NEBEZPEČENSTVO POŽIARU!**

Nikdy neumiestňujte výrobok priamo na slnko.

- Uistite sa, že váš výrobok je uložený na suchom a bezprašnom mieste.
- Výrobok vždy uchovávajte vo vrecku.
- Nevystavujte výrobok teplotám vyšším ako 60 ° C.



Nikdy sa nepozerajte cez vstavané šošovky priamo do slnka. Mohlo by to poškodiť sietnicu!

- Výrobok nepoužívajte za silného dažďa. V opačnom prípade môže dôjsť k poškodeniu výrobku.

VAROVANIE! Stabilitu skontrolujte vždy po namontovaní smartfónu a/alebo premiestnení pozorovacieho ďalekohľadu. Ťažký smartfón by mohol spôsobiť prevrátenie výrobku.

● Príprava na použitie

Uvedenie do prevádzky

- Vyberte dodaný statív z krabice a roziahnite nohy [9] od seba.
- Postavte stojan na pevný a rovný povrch (napríklad stôl). Pod objímkou tubusu [4] je držiak na statív [13].
- Umiestnite držiak statívu [13] na hlavu statívu [12] a upevnite ďalekohľad utiahnutím montážnej skrutky na hlavu statívu [11] (pozri obr. A).

Posúvanie pozorovacieho ďalekohľadu

- Pomocou rukoväte možno ďalekohľad posúvať vertikálne a horizontálne. Otočte vodiacu rukoväť [10] v smere hodinových ručičiek, aby ste zafixovali polohu ďalekohľadu. Odomknete ho otočením proti smeru hodinových ručičiek.

Zaostrenie

- Pomocou ovládača zaostrenia [3] je možné obraz zaostríť (pozri obr. C).

Priblíženie

- Výsek obrazu je možné individuálne nastaviť otáčaním kolieska priblíženia [2]. Otáčaním v smere hodinových ručičiek obraz priblížite. Otáčaním proti smeru hodinových ručičiek obraz oddialite (pozri obrázok D). Zaostrenie sa musí znova upraviť po každom nastavení kolieska priblíženia [2].

Pohyb tubusu

- Na svorke tubusu [4] je zaisťovacia skrutka [14]. Otočením skrutky proti smeru hodinových ručičiek je možné tubusom [5] pohybovať.
- Po nájdení požadovanej polohy otočte skrutkou [14] v smere hodinových ručičiek, aby ste polohu zafixovali. Tubus [5] už nie je pohyblivý (pozri obr. B).

Clona objektívu

- Keď je jasné slnečné svetlo alebo šikmé osvetlenie, natiahnite slnečnú clonu [6] cez prednú časť ďalekohľadu, aby ste predišli odrazom (pozri obr. E).
- NIKDY sa nepozerajte priamo do slnka, aby ste predišli riziku oslepnutia.

Pozorovanie krajiny / prírody

- Nepokojný vzduch počas letných teplôt môže spôsobiť blikanie obrazu pri pozorovaní krajiny alebo vzdialených objektov. Ide o fyzikálny jav, ako je hmla alebo opar, ktorý ovplyvní kvalitu obrazu.
- Na pozorovanie použite buď skoré ranné hodiny, alebo znížte zväčšenie, aby ste v takejto situácii zlepšili kvalitu obrazu.

Použitie držiaka smartfónu (voliteľné)

- Pred nasadením držiaka smartfónu upravte nastavenie priblíženia. Po namontovaní držiaka smartfónu nie je možné nastaviť koliesko priblíženia [2].
- Namontujte hlavu držiaka smartfónu [17] na okulár [1] (pozri obr. F). Rukou pevne utiahnite skrutku držiaka smartfónu [16].
- Umiestnite smartfón bezpečne do svoriek [18].
- Mierne uvoľnite zámok držiaka telefónu [20]. Upravte polohu a uhol telefónu na nastavovacej lište [19] tak, aby bol fotoaparát zarovnaný presne nad okulárom [1]. Skontrolujte, či je obraz na displeji presne vycentrovaný. Utiahnite zámok držiaka telefónu [20] otáčaním v smere hodinových ručičiek.
- **Poznámka:** Smartfón s viacerými zadnými fotoaparátmi sa môže počas používania automaticky prepínať. Nastavte telefón na používanie iba jedného zadného fotoaparátu. Overte si to u výrobcu smartfónu.
- Uistite sa, že smartfón nemôže zo svorky vyklízuť [18].

- Ak na smartfóne nie je obraz jasný, skúste upraviť ovládanie zaostrenia [3] aj nastavenie zaostrenia na smartfóne.

- **Poznámka:** Nastavenie zaostrenia sa môže v rôznych modeloch smartfónov líšiť. Overte si to u výrobcu smartfónu.

VAROVANIE! Stabilitu skontrolujte vždy po namontovaní smartfónu a/alebo premiestnení pozorovacieho ďalekohľadu. Ťažký smartfón by mohol spôsobiť prevrátenie výrobku.

- Za spadnuté a rozbité smartfóny v dôsledku nesprávnej manipulácie nenesieme žiadnu zodpovednosť.

● Čistenie a starostlivosť

- Pri čistení nikdy výrobok nerozoberajte.
- Pri čistení jemného povrchu šošovky nevyvíjajte silný tlak.
- Na čistenie výrobku použite dodanú čistiacu handričku [22] alebo mäkkú handričku bez vlákien.
- Ak sú šošovky stále špinavé, navlhčite handričku trochu čistého alkoholu.
- Keď sa výrobok nepoužíva, zakryte šošovky protiprachovým krytom [7] a krytom okuláru [21].

● Skladovanie

- Po každom použití odstráňte statív a držiak telefónu z ďalekohľadu. Pozorovací ďalekohľad uchovávajúce v prenosnej taške [15].

Poznámka: Statív a držiak telefónu musia byť uložené oddelene. V opačnom prípade môžu poškriabať teleso ďalekohľadu.

- Skladujte na chladnom a suchom mieste. Chráňte pred priamym slnečným žiarením.

● Likvidácia

Obal pozostáva z ekologických materiálov, ktoré môžete odovzdať na miestnych recyklačných zberných miestach.



Všimajte si prosím označenie obalových materiálov pre triedenie odpadu, sú označené skratkami (a) a číslami (b) s nasledujúcim významom: 1-7: Plasty / 20-22: Papier a kartón / 80-98: Spojené látky.



Výrobok vr. príslušenstva a obalové materiály sú recyklovateľné a podliehajú rozšírenej zodpovednosti výrobcu.

Pre lepšie spracovanie odpadu ich zlikvidujte oddelene podľa obrázkov Info-tri (informácie o triedení).

Triman-Logo platí iba pre Francúzsko.



O možnostiach likvidácie opotrebovaného výrobku sa môžete informovať na Vašej obecnej alebo mestskej správe.

● Záruka

Výrobok bol starostlivo vyrobený v súlade s prísnyimi smernicami kvality a pred dodaním dôkladne otestovaný. V prípade materiálových alebo výrobných chýb máte zákonné práva voči predajcovi výrobku. Vaše zákonné práva nie sú žiadnym spôsobom obmedzené našou zárukou uvedenou nižšie.

Záruka na tento výrobok je 5 rokov od dátumu nákupu. Záručná doba začína plynúť dátumom kúpy. Originál dokladu o kúpe si uschovajte na bezpečnom mieste, pretože tento doklad je potrebný ako dôkaz o kúpe. Akékoľvek poškodenie alebo nedostatky prítomné už v čase nákupu je potrebné nahlásiť ihneď po vybalení výrobku.

Ak sa v priebehu 5 rokov od dátumu zakúpenia preukáže, že výrobok vykazuje chyby materiálu alebo spracovania, podľa vlastného uváženia Vám ho bezplatne opravíme alebo vymeníme. Záručná doba sa na základe poskytnutej záručnej reklamácie nepredlžuje. To platí aj pre vymenené alebo opravené diely.

Táto záruka je neplatná, ak bol výrobok poškodený alebo nesprávne používaný alebo udržiavaný. Záruka sa vzťahuje na chyby materiálu a výrobné chyby. Táto záruka sa nevzťahuje na časti výrobku, ktoré podliehajú bežnému opotrebovaniu, a preto sa považujú za opotrebovateľné diely (napr. batérie, nabíjateľné batérie, hadice, atramentové kazety), ani na poškodenie krehkých častí, napr. spínačov alebo častí zo skla.

● Postup v prípade poškodenia v záruke

Pre zaručenie rýchleho spracovania Vašej požiadavky dodržte prosím nasledujúce pokyny: Pre všetky otázky majte pripravený pokladničný doklad a číslo výrobku (IAN 460940_2401) ako dôkaz o kúpe.

Číslo výrobku nájdete na typovom štítku, gravúre, na prednej strane Vášho návodu (dole vľavo) alebo ako nálepku na zadnej alebo spodnej strane.

Ak sa vyskytnú funkčné poruchy alebo iné nedostatky, najskôr telefonicky alebo e-mailom kontaktujte následne uvedené servisné oddelenie. Produkt označený ako defektný potom môžete s priloženým dokladom o kúpe (pokladničný lístok) a uvedením, v čom spočíva nedostatok a kedy sa vyskytol, bezplatne odoslať na Vám oznámenú adresu servisného pracoviska.

● Servis

 **Servis Slovensko**

Tel.: 0800 008158

E-pošta: owim@lidl.sk

Lista de pictogramas utilizados

	Información sobre seguridad Instrucciones de uso.		¡Peligro de muerte y riesgo de accidentes para bebés y niños!
	No mire nunca a través de las lentes incorporadas directamente a la luz del sol.		¡Elimine el embalaje y el aparato de forma respetuosa con el medioambiente!

TELESCOPIO TERRESTRE 20–60X60

● Introducción

Ehorabuena por la adquisición de su nuevo producto. Ha elegido un producto de alta calidad. Familiarícese con el producto antes de la primera puesta en funcionamiento. Lea detenidamente el siguiente manual de instrucciones y las indicaciones de seguridad. Utilice el producto únicamente como se describe a continuación y para las aplicaciones indicadas. Guarde estas instrucciones en un lugar seguro. En caso de transferir el producto a terceros, entregue también todos los documentos correspondientes.

● Uso previsto

Este producto está destinado a la observación de objetos lejanos, animales, árboles, etc. como imágenes ampliadas. El soporte opcional para smartphone está pensado para utilizarlo con un smartphone para monitorizar en directo, hacer fotos o grabar vídeo. El producto es adecuado para su uso protegido al aire libre. Este producto no está destinado a un uso comercial.

● Descripción de las partes (Fig. A)

- 1 Ocular
- 2 Rueda del zoom
- 3 Control de enfoque
- 4 Abrazadera del tubo
- 5 Tubo óptico
- 6 Parasol del objetivo
- 7 Cubierta antipolvo
- 8 Ejes de movimiento vertical y horizontal
- 9 Patas del trípode

- 10 Mango de guía con función de bloqueo
- 11 Tornillo de fijación para la cabezal del trípode
- 12 Cabezal de trípode con tornillo de rosca
- 13 Montura del trípode
- 14 Tornillo de bloqueo para la abrazadera del tubo
- 15 Bolsa de transporte para el telescopio
- 16 Tornillo para soporte de smartphone
- 17 Cabezal de soporte para smartphone
- 18 Abrazaderas para smartphone
- 19 Barra de ajuste
- 20 Bloqueo del soporte del teléfono
- 21 Cubierta del ocular
- 22 Paño de limpieza

● Datos técnicos

Aumento:	De 20x a 60x
Campo de visión:	29 m a 1000 m de distancia (a 20 x)
Ajuste del alcance cercano:	de 12 m (a 20x)
Material de vidrio óptico:	BK-7, totalmente revestido
Lente:	60 mm
Anchura interna del soporte para smartphone:	64–90mm

● Alcance de la entrega

- 1 Telescopio terrestre
- 1 Trípode de mesa
- 1 Paño de limpieza
- 1 Soporte para teléfono
- 1 Instrucciones de uso
- 1 Bolsa de transporte para el telescopio



Instrucciones de seguridad

ANTES DE UTILIZAR EL PRODUCTO, FAMILIARÍCESE CON TODAS LAS INDICACIONES DE SEGURIDAD Y LAS INSTRUCCIONES DE USO. CUANDO ENTREGUE ESTE PRODUCTO A OTRAS PERSONAS, INCLUYA TAMBIÉN TODOS LOS DOCUMENTOS.

¡ADVERTENCIA! ¡PELIGRO DE MUERTE O ACCIDENTE PARA BEBÉS Y NIÑOS!

Nunca deje a los niños sin supervisión con los materiales de embalaje. Los materiales de embalaje presentan un riesgo de asfixia. Los niños suelen subestimar el peligro. Mantenga siempre el producto fuera del alcance de los niños.

■ Este dispositivo no es un juguete. No debe estar en manos de niños. Los niños no entienden los peligros asociados al dispositivo de los niños.

■ **¡PRECAUCIÓN! ¡PELIGRO DE INCENDIO!** Nunca coloque el producto directamente al sol.

■ Asegúrese de guardar el producto en un lugar seco y sin polvo.

■ Mantenga siempre el producto en su bolsa.

■ No someta el producto a temperaturas superiores a 60 °C.

■  No mire nunca a través de las lentes incorporadas directamente a la luz del sol. ¡Podría dañar la retina!

■ No utilice el producto bajo lluvia intensa. De hacerlo, el producto podría resultar dañado.

⚠ ¡ADVERTENCIA! Compruebe la estabilidad cada vez que monte el smartphone y/o mueva el telescopio. Un smartphone pesado podría provocar el vuelco del producto.

● Preparación para el uso

Puesta en funcionamiento

- Saque el trípode suministrado de la caja y separe las patas **9**.
- Coloque el soporte sobre una superficie firme y nivelada (por ejemplo, una mesa). Debajo de la abrazadera del tubo **4** se encuentra la montura del trípode **13**.
- Coloque la montura del trípode **13** en el cabezal del trípode **12** y fije el telescopio terrestre apretando el tornillo de montaje del cabezal del trípode **11** (véase la fig. A).

Movimiento del telescopio

- El telescopio se puede mover vertical y horizontalmente por medio del mango. Gire el mango de guía **10** en el sentido de las agujas del reloj para fijar la posición del telescopio. Se desbloquea girándolo en el sentido contrario a las agujas del reloj.

Enfoque

- Con ayuda del control de enfoque **3**, se puede enfocar la imagen (fig. C).

Zoom

- La sección de la imagen puede ajustarse individualmente girando la rueda del zoom **2**. Gire en el sentido de las agujas del reloj para acercar la imagen. Gire en sentido antihorario para alejar la imagen (véase la figura D). El enfoque debe reajustarse después de cada ajuste de la rueda del zoom **2**.

Movimiento del tubo

- En la abrazadera del tubo **4** hay un tornillo de bloqueo **14**. Si se gira este tornillo en el sentido contrario a las agujas del reloj, se puede mover el tubo **5**.
- Gire el tornillo **14** en el sentido de las agujas del reloj para fijar la posición una vez que haya encontrado la posición deseada. El tubo **5** queda fijo (ver fig. B).

Parasol del objetivo

- Tire del parasol del objetivo [6] sobre la parte delantera del telescopio cuando haya luz solar intensa o iluminación oblicua para evitar reflejos (ver fig. E).
- NUNCA mire directamente al sol para evitar el riesgo de sufrir ceguera.

Observación del paisaje/naturaleza

- El aire inquieto del verano puede provocar una imagen parpadeante durante las observaciones de paisajes u objetos lejanos. Se trata de un fenómeno físico, como la niebla o la bruma, que afecta a la calidad de la imagen.
- Utilice las primeras horas de la mañana para sus observaciones o disminuya el aumento para mejorar la calidad de la imagen en tal situación.

Uso del soporte para smartphone (opcional)

- Ajuste el zoom antes de montar el soporte para smartphone. La rueda del zoom [2] no puede ajustarse una vez montado el soporte del smartphone.
- Monte el cabezal de soporte para smartphone [17] en el ocular [1] (véase la fig. F). Apriete firmemente con la mano el tornillo del soporte del smartphone [16].
- Coloque el smartphone firmemente en las abrazaderas [18].
- Afloje ligeramente el bloqueo del soporte del teléfono [20]. Ajuste la posición y el ángulo del teléfono en la barra de ajuste [19] para alinear la cámara exactamente sobre el ocular [1]. Compruebe que la imagen está exactamente centrada en la pantalla. Apriete el bloqueo del soporte del teléfono [20] girándolo en el sentido de las agujas del reloj.
- **Nota:** Los smartphones con varias cámaras traseras pueden cambiar automáticamente durante el uso. Configure el teléfono para que sólo utilice una cámara trasera. Consulte al fabricante de su smartphone.

- Asegúrese de que el smartphone no pueda deslizarse de la abrazadera [18].
- Si la imagen no es nítida en el smartphone, intente ajustar tanto el control de enfoque [3] como el ajuste de enfoque en el smartphone.
- **Nota:** El ajuste de enfoque puede variar según el modelo de smartphone. Consulte al fabricante de su smartphone.

⚠ ¡ADVERTENCIA! Compruebe la estabilidad cada vez que monte el smartphone y/o mueva el telescopio. Un smartphone pesado podría provocar el vuelco del producto.

- No nos hacemos responsables de los smartphones que se caigan o se rompan debido a una manipulación incorrecta.

● Limpieza y cuidado

- No desmonte nunca el producto para limpiarlo.
- No presione con fuerza cuando limpie la delicada superficie de la lente.
- Utilice el paño de limpieza [22] suministrado o un paño suave sin hilos para limpiar el producto.
- Si las lentes siguen sucias, humedezca el paño con un poco de alcohol.
- Cubra los objetivos con la cubierta antipolvo [7] y la cubierta del ocular [21] cuando no utilice el producto.

● Almacenamiento

- Después de cada uso, retire el trípode y el soporte del teléfono del telescopio. Guarde el telescopio en la bolsa de transporte [15].
Nota: El trípode y el soporte para teléfono deben guardarse por separado. De lo contrario, podrían rayar el cuerpo del telescopio.
- Conservar en un lugar fresco y seco. Mantener alejado de la luz solar directa.

● **Eliminación**

El embalaje está compuesto por materiales no contaminantes que pueden ser desechados en el centro de reciclaje local.



Tenga en cuenta el distintivo del embalaje para la separación de residuos. Está compuesto por abreviaturas (a) y números (b) que significan lo siguiente: 1-7: plásticos / 20-22: papel y cartón / 80-98: materiales compuestos.



El producto, incluidos los accesorios, y el material de embalaje son reciclables y están sujetos a la responsabilidad extendida del fabricante. Deséchelos por separado siguiendo la información ilustrada de recogida selectiva para un mejor tratamiento de los residuos. El logotipo Triman se aplica solo para Francia.



Para obtener información sobre las posibilidades de desecho del producto al final de su vida útil, acuda a la administración de su comunidad o ciudad.

● **Garantía**

El producto ha sido fabricado según normas de calidad exigentes y ha sido probado minuciosamente antes de la entrega. En caso de fallos de material o de fabricación, dispone de derechos legales frente al vendedor del producto. Nuestra garantía mencionada a continuación no restringe sus derechos legales de ningún modo. La garantía para este producto es de 5 años a partir de la fecha de compra. La garantía empieza el día de la fecha de compra. Conserve el justificante de compra original en un lugar seguro, ya que este documento es necesario para demostrar la compra.

Todos los daños o defectos ya presente en el momento de la compra deben informarse inmediatamente tras desembalar el producto.

Si el producto presenta defectos de material o fabricación en los 5 años a partir de la fecha de compra, lo repararemos o sustituiremos, según nuestra elección, gratuitamente para usted. El período de garantía no se extiende por una reclamación de garantía aprobada. Esto también es aplicable a las piezas sustituidas y reparadas. La garantía pierde su validez si el producto se daña o se utiliza o mantiene de forma inadecuada. La garantía cubre defectos de material y fabricación. Esta garantía no cubre las piezas del producto sujetas a un uso y desgaste normal y, por lo tanto, consideradas piezas de desgaste (por ej. pilas, baterías, mangueras, cartuchos de tinta) ni los daños a las piezas frágiles, por ej. interruptores o piezas de cristal.

● **Tramitación de la garantía**

Para garantizar una rápida tramitación de su consulta, tenga en cuenta las siguientes indicaciones:

Para realizar cualquier consulta, tenga a mano el recibo y el número de artículo (IAN 460940_2401) como justificante de compra.

Encontrará el número de artículo en una inscripción de la placa identificativa, en la portada de las instrucciones (abajo a la izquierda) o en una pegatina en la parte posterior o inferior.

Si el producto fallase o presentase algún defecto, póngase primero en contacto con el departamento de asistencia indicado, ya sea por teléfono o correo electrónico.

Puede enviarnos el producto defectuoso libre de franqueo adjuntando el recibo de compra (ticket de compra) e indicando dónde está y cuándo ha ocurrido el fallo a la dirección de asistencia que le indicamos.





● **Asistencia**

ES Asistencia en España

Tel.: 900984948

E-Mail: owim@lidl.es

Liste over brugte piktogrammer

	<p>Sikkerhedsoplysninger Brugsvejledning.</p>		<p>Livsfarligt og risiko for ulykker for spædbørn og børn!</p>
	<p>Kik aldrig gennem den indbyggede linse i direkte sollys.</p>		<p>Emballagen og enheden skal bortskaffes på en miljøvenlig måde!</p>

SPEKTIV 20–60X60

● Indledning

Hjerteligt tillykke med købet af deres nye produkt. Du har besluttet dig for et produkt af høj kvalitet. Gør Dem fortrolig med apparatet inden første ibrugtagning. Læs derfor den efterfølgende brugsvejledning og sikkerhedsanvisningerne omhyggeligt. Brug kun produktet som beskrevet og kun til de angivne anvendelsesområder. Opbevar denne vejledning på et sikkert sted. Hvis De giver produktet videre til andre, skal alle dokumenter følge med.

● Anvendelsesformål

Dette produkt er beregnet til se genstande langt væk, såsom dyr, træer og lignende. Telefonholderen (ekstraudstyr) er beregnet til brug med en telefon til live overvågning, fotografering eller videooptagelser. Produktet er velegnet til beskyttet brug i det fri. Dette produkt er ikke beregnet til erhvervs-mæssig brug.

● Beskrivelse af delene (s. fig. A)

- 1 Okular
- 2 Zoom-hjul
- 3 Fokus
- 4 Rørklemme
- 5 Optisk rør
- 6 Linsehætte
- 7 Støvdæksel
- 8 Akser til lodret og vandret bevægelse
- 9 Stativben
- 10 Styrehåndtag til låsefunktion

11 Monteringskrue til stativhoved

12 Skrue til stativhoved

13 Stativbeslag

14 Låseskrue til rørklemme

15 Bæretaske til kikkert

16 Skrue til telefonholder

17 Hoved på telefonholder

18 Klemmer til telefon

19 Justeringsstang

20 Lås til telefonholder

21 Dæksel til okular

22 Rengøringsklud

● Tekniske data

Forstørrelse: 20x til 60x
Synsfelt: 29 meter på 1000 meters afstand (på 20 x)

Justering af genstande på tæt hold: fra 12 meter (på 20x)

Optisk glasmateriale: BK-7, fuld belagt

Linse: 60 mm

Telefonholderens indvendige bredde: 64–90mm

● Leveringsomfang

- 1 Spektiv
- 1 Bordstativ
- 1 Rengøringsklud
- 1 Telefonholder
- 1 Rengøringsvejledninger
- 1 Bæretaske til Kikkert



Sikkerhedsinstruktioner

FØR PRODUKTET TAGES I BRUG, SKAL DU GØR DIG BEKENDT MED ALLE SIKKERHEDSOPLYSNINGERNE OG BRUGSINSTRUKTIONERNE! HVIS DETTE PRODUKT GIVES VIDERE TIL ANDRE, SKAL ALLE DOKUMENTERNE PRODUKTET FØLGE MED!

■  **ADVARSEL! RISIKO FOR SKADER OG LIVSFARLIGT FOR SPÆDBØRN OG BØRN!**

Børn må aldrig efterlades uden opsyn med emballagen. Emballagen udgør en fare for kvælning. Børn undervurderer ofte denne fare. Produktet skal holdes uden for børns rækkevidde.

- Dette produkt er ikke et legetøj. Det skal holdes uden for børns rækkevidde. Børn forstår ikke de risici, der er forbundet med dette produkt.

■ **FORSIGTIG! BRANDFARE!** Produktet må aldrig placeres i direkte sollys.

■ Sørg for, at opbevare produktet på et tørt og støvfrit sted.

■ Produktet skal altid opbevares i tasken.

■ Produktet må ikke udsættes for en temperatur over 60 °C.

■  Kik aldrig gennem den indbyggede linse i direkte sollys. Dette er skadeligt for nethinden!

■ Produktet må ikke bruges i kraftigt regn. Dette kan beskadige produktet.

ADVARSEL! Hver gang en telefon sættes på eller Kikkerten flyttes, skal du sørge for at det står stabilt. Tunge telefoner kan vælte produktet.

● Klargøring til brug

Sådan bruges produktet

- Tag det medfølgende stativ ud af pakken, og træk benene **9** ud.
- Stil stativet på en stabil og plan overflade (såsom et bord). Stativbeslaget **13** er under rørklemmen **4**.
- Sæt stativbeslaget **13** på stativhovedet **12** og spænd kikkerten fast, ved at stramme monteringskruen til stativhovedet **11** (se fig. A).

Sådan flyttes Kikkerten

- Kikkerten kan flyttes lodret og vandret med grebet. Drej styrehåndtaget **10** med uret for, at spænde Kikkerten fast på plads. For at låse den op, skal den drejes mod uret.

Fokus

- Brug fokussen **3** til, at fokusere billedet (s. fig. C).

Zoom

- Billedet kan indstilles med dreje zoomhjulet **2**. Drej den med uret, for at zoome ind. Drej den mod uret, for at zoome ud (se fig. D) Fokussen skal justeres igen, når du har justeret zoomhjulet **2**.

Sådan flyttes røret

- Der er en låseskrue **14** på rørklemmen **4**. Hvis denne skrue drejes mod uret, kan røret **5** flyttes.
- Drej skruen **14** med uret for, at spænde røret fast, når det er hvor det skal være. Herefter kan røret **5** ikke flyttes (se fig. B).

Linsehætte

- Træk modlysblanderen [6] over Kikkertens forende, hvis der er skarpt sollys eller skrå belysning, så du undgår refleksioner (se fig. E).
- Kik ALDRIG direkte på solen, da dette kan gøre dig blind.

Observation af landskabet/naturen

- Varmebølger i sommertemperaturen kan gøre, at billedet flimrer, når du kikker på landskaber eller genstande langt væk. Dette er et fysisk fænomen, såsom tåge eller dis, som kan påvirke billedkvaliteten.
- I dette tilfælde skal du enten bruge kikkerten i tidlige morgentimer, eller zoom ud for at forbedre billedkvaliteten.

Brug af en telefonholder (ekstraudstyr)

- Juster zoomindstillingen, før telefonholderen monteres. Zoomhjulet [2] kan ikke justeres, når du først har sat telefonholderen på.
- Sæt telefonholderens hoved [17] på okularet [1] (se fig F). Spænd skruen til telefonholderen [16] ordentligt fast med hånden.
- Sæt telefonen ordentligt i klemmerne [18].
- Løsn låsen til telefonholderen [20] en smule. Juster telefonens placering og vinkel på justeringsstangen [19], så kameraet er på linje med okularet [1]. Sørg for, at billedet er nøjagtigt midt på skærmen. Spænd låsen til telefonholderen [20] ved, at dreje den med uret.
- **Bemærk:** Mobiltelefoner med flere kameraer på bagsiden skifter muligvis automatisk under brug. Sæt telefonen til kun at bruge et kamera på bagsiden. Spørg venligst producenten af din telefon.
- Sørg for, at telefonen ikke kan glide af klemmen [18].

- Hvis billedet på telefonen ikke er tydeligt, skal du prøve at justere fokussen [3] og fokusindstillingerne på telefonen.
- **Bemærk:** Fokussen indstilles forskelligt fra telefon til telefon. Spørg venligst producenten af din telefon.

⚠ ADVARSEL! Hver gang en telefon sættes på eller Kikkerten flyttes, skal du sørge for at det står stabilt. Tunge telefoner kan vælte produktet.

- Vi kan ikke holdes ansvarlig for tabte og ødelagte telefoner, som følge af forkert håndtering.

● Rengøre og pleje produktet

- Produktet må aldrig skilles ad for, at rengøre det.
- Undgå, at trykke for hårdt, når du rengør linserne, da de er skrøbelige.
- Rengør produktet med den medfølgende klud [22] eller en blød klud uden tråde.
- Hvis linserne stadig er beskidte, skal du fugte kluden med lidt klar alkohol.
- Sæt støvdækslerne [7] på linserne og sæt dækslet på okularet [21], når produktet ikke er i brug.

● Opbevaring

- Når du er færdig med, at bruge Kikkerten, skal du tage stativet og telefonholderen af. Opbevar Kikkerten i bæretasken [15].
Bemærk: Stativet og telefonholderen skal opbevares separat. Eller kan Kikkertens kabinet blive ridset.
- Produktet skal opbevares på et køligt og tørt sted. Produktet skal holdes væk fra direkte sollys.

● Bortskaffelse

Indpakningen består af miljøvenlige materialer, som De kan bortskaffe over de lokale genbrugssteder.



Bemærk forpakkingsmaterialernes mærkning til affaldssorteringen, disse er mærket med forkortelser (a) og numre (b) med følgende betydning: 1-7: kunststoffer / 20-22: papir og pap / 80-98: kompositmaterialer.



Produktet og tilbehøret og emballagematerialer kan genbruges og er underlagt udvidet producentansvar.

De skal bortskaffes separat. Følg de viste mærkater med sorteringsoplysninger, så de bortskaffes på en bedre måde.

Triman-logoet gælder kun for Frankrig.



De får oplyst muligheder til bortskaffelse af det udtjente produkt hos deres lokale myndigheder eller bystyre.

● Garanti

Produktet er blevet fremstillet efter strenge kvalitetsstandarder og kontrolleret nøje før udlevering. I tilfælde af materiale- eller produktionsfejl kan du i medfør af loven gøre krav gældende over for sælgeren af produktet. Dine lovmæssige rettigheder begrænses på ingen måde af den af os nedennævnte garanti.

Garantien på dette produkt gælder i 5 år regnet fra købsdatoen. Garantien gælder fra købsdatoen. Opbevar den originale kvittering et sikkert sted, da dette dokument forlanges forlagt som dokumentation for købet.

Alle skader eller mangler, der allerede forefindes på tidspunktet for købet, skal straks meddeles efter udpakningen af produktet.

Hvis der inden for 5 år regnet fra købsdatoen viser sig en materiale- eller produktionsfejl på produktet, reparerer eller udskifter vi det – efter vores valg – gratis for dig. Garantiperioden forlænges ikke som følge af et imødekommet krav om garanti. Dette gælder også for udskiftede og reparerede dele.

Denne garanti bortfalder, hvis produktet er blevet beskadiget eller anvendt og vedligeholdt forkert. Garantien dækker materiale- og produktionsfejl. Denne garanti dækker hverken produktdele, der er udsat for normal slitage og derfor er at betragte som sliddele (f.eks. batterier, akkumulatorer, slanger, farvepatroner), eller skader på skrøbelige dele, f.eks. kontakter eller dele af glas.

● Afvikling af garantisager

For at kunne garantere en hurtig sagsbehandling af deres forespørgsel, bedes De følge følgende anvisninger:

Opbevar kassebon og artikelnummer (IAN 460940_2401) som købsdokumentation, så disse kan fremlægges på forespørgsel.

Artikelnumrene er angivet på typeskiltet, ved en indgravering, på forsiden af vejledningen (nederst til venstre) eller på et mærkat på bag- eller undersiden.

Hvis der forekommer funktionsfejl eller andre mangler, skal De først kontakte nedenstående serviceafdeling telefonisk eller via e-mail.

Et produkt, der er registreret som defekt, kan De derefter sende portofrit til den meddelte serviceadresse ved vedlæggelse af købsbeviset (kassebon) og angivelsen af, hvori manglen består, og hvornår den er opstået.

● Service

 **Service Danmark**
Tel.: 80253972
E-Mail: owim@lidl.dk

Elenco dei simboli utilizzati

	<p>Avvertenze di sicurezza Istruzioni per l'uso.</p>		<p>Pericolo di morte e rischio di incidenti per bambini e neonati!</p>
	<p>Non guardare mai la luce solare diretta attraverso la lente incorporata.</p>		<p>Smaltire la confezione e il dispositivo in maniera ecologica!</p>

MONOCOLO CON TREPPIEDE **20-60 X 60**

● **Introduzione**

Congratulazioni per l'acquisto del vostro nuovo prodotto. Con esso avete optato per un prodotto di qualità. Familiarizzare con il prodotto prima di metterlo in funzione per la prima volta. A tale scopo, leggere attentamente le seguenti istruzioni d'uso e le avvertenze di sicurezza. Utilizzare il prodotto solo come descritto e per i campi di applicazione indicati. Conservare queste istruzioni in un luogo sicuro. Consegnare tutta la documentazione in caso di cessione del prodotto a terzi.

● **Uso previsto**

Questo prodotto è destinato all'osservazione di oggetti distanti come animali, alberi ecc. come immagini ingrandite. Il porta smartphone opzionale è progettato per il monitoraggio, lo scatto di foto o la ripresa di video con lo smartphone. Il prodotto è adatto all'uso all'aria aperta. Il prodotto non è destinato all'uso commerciale.

● **Descrizione delle parti (Fig. A)**

- 1 Oculare
- 2 Rotella dello zoom
- 3 Messa a fuoco
- 4 Morsetto tubo
- 5 Tubo ottico
- 6 Paraluce
- 7 Parapolvere
- 8 Assi per movimento orizzontale e verticale
- 9 Gambe del treppiede
- 10 Impugnatura di guida con funzione di blocco

- 11 Vite di montaggio per la testa del treppiede
- 12 Testa del treppiede con vite filettata
- 13 Attacco del treppiede
- 14 Vite di bloccaggio per morsetto tubo
- 15 Borsa di trasporto per cannocchiale
- 16 Vite per porta smartphone
- 17 Testa del porta smartphone
- 18 Morsetti per smartphone
- 19 Barra di regolazione
- 20 Blocco porta telefono
- 21 Copri oculare
- 22 Panno di pulizia

● **Specifiche tecniche**

Ingrandimento:	da 20x a 60x
Campo visivo:	29 m a 1000 m di distanza (a 20 x)
Regolazione distanza ravvicinata:	da 12 m (a 20 x)
Materiale del vetro ottico:	BK-7, completamente rivestito
Obiettivo:	60 mm
Larghezza interna del porta smartphone:	64-90mm

● **Contenuto dell'imballaggio**

- 1 monocolo con treppiede
- 1 treppiede
- 1 panno di pulizia
- 1 porta smartphone
- 1 manuale di istruzioni
- 1 borsa di trasporto per cannocchiale



Istruzioni di sicurezza

PRIMA DI UTILIZZARE IL PRODOTTO, SI PREGA DI FAMILIARIZZARE CON TUTTE LE INFORMAZIONI DI SICUREZZA E LE ISTRUZIONI PER L'USO! QUANDO SI CEDE QUESTO PRODOTTO AD ALTRI, CONSEGNARE ANCHE TUTTI I DOCUMENTI RELATIVI!

AVVERTENZA! RISCHIO DI MORTE O LESIONI PER NEONATI E BAMBINI!

Tenere i bambini a distanza dai materiali di imballaggio. I materiali di imballaggio presentano il rischio di soffocamento. I bambini tendono a sottovalutare i pericoli. Tenere il prodotto fuori dalla portata dei bambini.

- Questo dispositivo non è un giocattolo. Tenerlo fuori dalla portata dei bambini. I bambini non sono consapevoli dei pericoli associati al dispositivo.

ATTENZIONE! RISCHIO DI INCENDIO!

Non posizionare il prodotto direttamente sotto il sole.

- Assicurarsi di riporre il prodotto in un luogo asciutto e privo di polvere.
- Tenere sempre il prodotto nella custodia.
- Non esporre il prodotto a temperature superiori a 60°C.

-  Non guardare mai la luce solare diretta attraverso la lente incorporata. Potrebbe causare danni alla retina!

- Non usare il prodotto in presenza di forte pioggia. Altrimenti potrebbe subire danni.

- ⚠ AVVERTENZA!** Controllare la stabilità dopo avere montato lo smartphone o quando si sposta il cannocchiale. Uno smartphone pesante potrebbe far capovolgere il prodotto.

● Preparazione all'uso

Montaggio

- Togliere il treppiede dalla scatola e aprire le gambe **[9]**.
- Mettere il supporto su una superficie orizzontale e stabile, come ad esempio un tavolo. Sotto il morsetto del tubo **[4]** è situato l'attacco del treppiede **[13]**.
- Mettere l'attacco del treppiede **[13]** sulla testa del treppiede **[12]** e fissare il cannocchiale serrando la vite sulla testa del treppiede **[11]** (Fig. A).

Movimento del cannocchiale

- Il cannocchiale può essere spostato verticalmente o orizzontalmente. Ruotare l'impugnatura di guida **[10]** in senso orario per fissare la posizione del cannocchiale. Per sbloccare, ruotare in senso antiorario.

Messa a fuoco

- Regolare la messa a fuoco **[3]** fino a ottenere un'immagine nitida (Fig. C).

Zoom

- È possibile ingrandire una sezione di immagine ruotando la rotella dello zoom **[2]**. Ruotare in senso orario per zoomare in avanti. Ruotare in senso antiorario per zoomare all'indietro (Fig. D). La messa a fuoco deve essere regolata nuovamente ogni volta che si utilizza lo zoom **[2]**.

Movimento del tubo

- Sul morsetto del tubo **[4]** è presente una vite di bloccaggio **[14]**. Se si ruota questa vite in senso antiorario, è possibile muovere il tubo **[5]**.
- Ruotare la vite **[14]** in senso orario per fissare il tubo una volta trovata la posizione desiderata. Il tubo **[5]** non può più essere mosso (Fig. B).

Paraluce

- Per evitare i riflessi, tirare il paraluce **6** davanti all'estremità anteriore del cannocchiale quando la luce solare è molto intensa o l'illuminazione è radente (Fig. E).
- NON guardare mai direttamente in direzione del sole per evitare il rischio di cecità.

Osservazione del panorama/natura

- Il movimento dell'aria calda durante l'estate può causare uno sfarfallio dell'immagine durante l'osservazione di paesaggi o oggetti distanti. È un fenomeno tipico che, come la nebbia o la foschia, può influenzare la qualità dell'immagine.
- Per evitare questo problema, utilizzare il cannocchiale nelle ore mattutine oppure diminuire l'ingrandimento dell'immagine.

Uso del porta smartphone (opzionale)

- Regolare l'impostazione dello zoom prima di montare il porta smartphone. La rotella dello zoom **2** non può essere regolata dopo avere montato lo smartphone.
- Montare la testa del porta smartphone **17** sull'oculare **1** (Fig. F). Serrare manualmente la vite del porta smartphone **16**.
- Sistemare lo smartphone nei morsetti **18**.
- Allentare leggermente il blocco porta telefono **20**. Regolare la posizione e l'angolo dello smartphone sulla barra di regolazione **19** per allinearli con precisione all'oculare **1**. Controllare che l'immagine sia esattamente centrata sul display. Serrare il blocco porta telefono **20** ruotando in senso orario.
- **Nota:** uno smartphone con più videocamere posteriori potrebbe attivarsi automaticamente durante l'uso. Impostare il telefono per l'uso di una sola videocamera posteriore. Consultare le istruzioni dello smartphone.
- Assicurarsi che lo smartphone non possa scivolare dal morsetto **18**.

- Se l'immagine sullo smartphone non è nitida, provare a regolare sia la messa a fuoco del cannocchiale **3** sia quella dello smartphone.
- **Nota:** L'impostazione della messa a fuoco può variare a seconda del modello di smartphone. Consultare le istruzioni dello smartphone.

- ⚠ **AVVERTENZA!** Controllare la stabilità dopo avere montato lo smartphone o quando si sposta il cannocchiale. Uno smartphone pesante potrebbe far capovolgere il prodotto.
- Il costruttore declina ogni responsabilità per eventuali cadute o rotture dello smartphone a causa di un uso errato del prodotto.

● Pulizia e manutenzione

- Non smontare il prodotto per pulirlo.
- Non applicare una pressione eccessiva durante la pulizia dell'obiettivo.
- Usare il panno di pulizia **22** fornito o un panno morbido senza pelucchi per pulire il prodotto.
- Se l'obiettivo è particolarmente sporco, inumidire il panno con poco alcol denaturato.
- Coprire l'obiettivo con il parapolvere **7** e il copri oculare **21** quando il prodotto non è in uso.

● Conservazione

- Dopo ogni utilizzo, rimuovere il treppiede e il supporto per smartphone dal cannocchiale. Riporre il cannocchiale nella borsa di trasporto **15**.
- **Nota:** Il treppiede e il porta smartphone devono essere riposti separatamente. Altrimenti potrebbero graffiare il corpo del cannocchiale.
- Riporre in un luogo fresco e asciutto. Tenere al riparo dalla luce solare diretta.

● **Smaltimento**

L'imballaggio è composto da materiali ecologici che possono essere smaltiti presso i siti di raccolta locali per il riciclo.



Osservare l'identificazione dei materiali di imballaggio per lo smaltimento differenziato, i quali sono contrassegnati da abbreviazioni (a) e da numeri (b) con il seguente significato: 1-7: plastiche / 20-22: carta e cartone / 80-98: materiali compositi.



Il prodotto, i suoi accessori e i materiali di imballaggio sono riciclabili e soggetti alla responsabilità estesa del produttore.

Per un migliore trattamento dei rifiuti, smaltirli separatamente seguendo i diversi simboli della raccolta differenziata.

Il logo Triman è valido solamente per la Francia.



E' possibile informarsi circa le possibilità di smaltimento del prodotto usato presso l'amministrazione comunale o cittadina.

● **Garanzia**

Il prodotto è stato fabbricato accuratamente secondo severe direttive di qualità ed è stato controllato meticolosamente prima della consegna. In caso di difetti di materiale o fabbricazione l'acquirente può far valere diritti legali nei confronti del venditore. La nostra garanzia sotto riportata non costituisce alcun limite ai diritti legali dell'acquirente.

Questo prodotto è garantito per 5 anni con decorrenza dalla data di acquisto. La garanzia decorre dalla data d'acquisto. Conservare lo scontrino originale in un posto sicuro perché questo documento viene richiesto come prova dell'avvenuto acquisto.

Tutti i danni o difetti presenti già al momento dell'acquisto devono essere comunicati subito dopo l'apertura della confezione.

Se entro 5 anni dalla data di acquisto di questo prodotto si rileva un difetto di materiale o di fabbricazione, noi procederemo, a nostra discrezione, alla riparazione o sostituzione gratuite del prodotto o al rimborso del prezzo di acquisto. Un eventuale intervento in garanzia non prolunga né rinnova il periodo di garanzia stesso. Ciò vale anche per le parti sostituite e riparate. Questa garanzia decade in caso di danneggiamento oppure uso o manutenzione impropri del prodotto.

La prestazione in garanzia vale per difetti del materiale o di fabbricazione. Questa garanzia non si estende a componenti del prodotto esposti a normale logorio, che possono pertanto essere considerati come componenti soggetti a usura (esempio capacità della batteria, calcificazione, lampade, pneumatici, filtri, spazzole...). La garanzia non si estende altresì a danni che si verificano su componenti delicati (esempio interruttori, batterie, parti realizzate in vetro, schermi, accessori vari) nonché danni derivanti dal trasporto o altri incidenti.

● **Gestione dei casi in garanzia**

Per garantire un rapido disbrigo delle proprie pratiche, seguire le istruzioni seguenti:

Per ogni richiesta si prega di conservare lo scontrino e il codice dell'articolo (IAN 460940_2401) come prova d'acquisto.

Il numero d'articolo può essere dedotto dalla targhetta, da un'incisione, dal frontespizio delle istruzioni (in basso a sinistra) oppure dall'adesivo applicato sul retro o sul lato inferiore.

In caso di disfunzioni o avarie, contattare innanzitutto i partner di assistenza elencati di seguito telefonicamente oppure via e-mail.

Si può inviare il prodotto ritenuto difettoso all'indirizzo del centro di assistenza indicato con spedizione esente da affrancatura, completo del documento di acquisto (scontrino) e della descrizione del difetto, specificando anche quando tale difetto si è verificato.





● **Assistenza**

IT Assistenza Italia

Tel.: 800790789

E-Mail: owim@idl.it

A használt piktogramok listája

	<p>Biztonsági információk Használati útmutató.</p>		<p>Gyermekeket fenyegető halálos veszély és balesetveszély!</p>
	<p>Soha ne nézzen a beépített lencséken keresztül közvetlenül a napfénybe.</p>		<p>A csomagolást és a készüléket környezetbarát módon ártalmatlanítsa!</p>

SPEKTIV 20–60X60

● Bevezető

Gratulálunk új termékének vásárlása alkalmából. Ezzel egy magas minőségű termék mellett döntött. Az első üzembevetel előtt ismerkedjen meg a készülékkel. Ehhez figyelmesen olvassa el a következő Használati utasítást és a biztonsági tudnivalókat. A terméket csak a leírtak szerint és a megadott felhasználási területeken alkalmazza. Őrítse meg ezt az útmutatót egy biztos helyen. A termék harmadik félnek történő továbbadása esetén mellékelje a termék a teljes dokumentációját is.

● Rendeltetészerű használat

Ez a termék távoli tárgyak, állatok, fák stb. megfigyelésére szolgál nagyított képként. Az opcionális okostelefon tartó okostelefonnal használható élő megfigyeléshez, fényképek vagy videofelvételek készítéséhez. A termék védett használatra alkalmas a szabadban. Ez a termék nem kereskedelmi használatra készült.

● Az alkatrészek megnevezése (lásd: A ábra)

- 1 Szemlencse
- 2 Zoomgomb
- 3 Fókuszbeállítás
- 4 Csőbilincs
- 5 Optikai cső
- 6 Lencsevédő
- 7 Porvédő sapka
- 8 Tengelyek függőleges és vízszintes mozgathoz
- 9 Állvány lábai

- 10 Vezető fogantyú reteszelő funkcióval
- 11 Rögzítőcsavar háromlábú állvány fejhez
- 12 Háromlábú állvány fej menetes csavarral
- 13 Háromlábú állvány rögzítő
- 14 Rögzítőcsavar a csőbilincshez
- 15 Tartózsák a figyelőtávcsőhöz
- 16 Csavar az okostelefon tartóhoz
- 17 Okostelefon tartó fej
- 18 Okostelefon kapcsok
- 19 Beállítószár
- 20 Telefontartó rögzítő
- 21 Szemlencse fedél
- 22 Tisztítókendő

● Műszaki adatok

Nagyítás: 20X és 60x között
Látómező: 29 m 1000 m távolságban (ha 20 x)

Közeli tartomány beállítása: 12 m-től (ha 20 x)

Optikai üveg anyaga: BK-7, teljesen bevont

Lencse: 60 mm

Az okostelefon tartó belső szélessége: 64–90mm

● Szállítás terjedelme

- 1 spektiv
- 1 asztali háromlábú állvány
- 1 törőruha
- 1 telefontartó
- 1 használati útmutató
- 1 tartózsák a figyelőtávcsőhöz



Biztonsági utasítások

KÉRJÜK, HASZNÁLATA ELŐTT ISMERJE MEG AZ ÖSSZES LEGYEN A BIZTONSÁGI INFORMÁCIÓT ÉS HASZNÁLATI UTASÍTÁST! AMIKOR HARMADIK FÉLNEK ÁTADJA A TERMÉKET, KÉRJÜK, ADJON ÁT VELE MINDEN HOZZÁ TARTOZÓ DOKUMENTUMOT!



FIGYELEMEZTETÉS!

KISGYERMEKEKET ÉS GYERMEKEKET FENYEGETŐ ÉLET- VAGY BALESETVESZÉLY!

- Soha ne hagyja felügyelet nélkül a gyermekeket a csomagolóanyagokkal. A csomagolóanyagok fulladásveszélyt jelentenek. A gyermekek gyakran nem tudják kellően felmérni a veszélyeket. Gyermekektől mindig elzárva tárolja a terméket.
- Ez a készülék nem játékszer. Nem való gyermekek kezébe. A gyermekek nem tudják felmérni a készülékkel kapcsolatos veszélyeket.
- **VIGYÁZAT! TŰZVESZÉLY!** Soha ne helyezze a terméket közvetlenül napra.
- Kérjük, a terméket száraz és pormentes helyen tartsa.
- Mindig tartsa a terméket a tasakban.
- Ne tegye ki a terméket 60 °C-nál magasabb hőmérsékletnek.
-  Soha ne nézzen a beépített lencséken keresztül közvetlenül a napfénybe. Ez a retina sérülését okozhatja!
- Ne használja a terméket zuhógó esőben. Ellenkező esetben a termék megsérülhet.
- ▲ **FIGYELEMEZTETÉS!** Minden alkalommal ellenőrizze a stabilitást, amikor az okostelefon fel van szerelve és/vagy a figyelőtávcső elmozdult. A nehéz okostelefon miatt a termék felborulhat.

● Felkészülés a használatra

Üzembe helyezés

- Vegye ki a mellékelt háromlábú állványt a dobozból, és húzza szét a lábakat **[9]**.
- A készüléket stabil, egyenes felületre helyezze (pl. asztalra). A csőbilincs **[4]** alatt található a háromlábú állvány rögzítőt **[13]**.
- Helyezze a háromlábú állvány rögzítőt **[13]** a háromlábú állvány fejre **[12]**, és rögzítse a figyelőtávcsövet, ehhez húzza meg a háromlábú állvány fejen **[11]** lévő rögzítőcsavart (lásd: A ábra).

Figyelőtávcső mozgáshoz

- A fogantyúval a figyelőtávcső függőlegesen és vízszintesen is mozgatható. Fordítsa el a vezető fogantyút **[10]** az óramutató járásával megegyező irányba a figyelőtávcső helyzetének rögzítéséhez. Az óramutató járásával ellentétes irányba fordítva oldja fel.

Fókusz

- A fókuszbeállítás **[3]** segítségével a kép fókuszálható (lásd: C ábra).

Zoom

- A kép rész külön beállítható a zoomgomb **[2]** elforgatásával. A nagyításhoz fordítsa el az óramutató járásával megegyező irányba. A kicsinyítéshez fordítsa el az óramutató járásával ellentétes irányba (lásd: D ábra). A fókuszt a zoomgomb **[2]** minden egyes beállítása után újra be kell állítani.

Cső mozgatása

- A csőbilincsnél **[4]** van egy rögzítőcsavar **[14]**. Ha a csavart elforgatja az óramutató járásával ellentétes irányba, akkor a cső **[5]** mozgatható.
- Amikor megtalálta a kívánt helyzetet, a pozíció rögzítéséhez fordítsa el a csavart **[14]** az óramutató járásával megegyező irányba. A cső **[5]** már nem mozgatható (lásd: B ábra).

Lencsevédő

- A tükröződés elkerülése érdekében húzza a lencsevédőt [6] a figyelőtávcső eleje fölé ragyogó napfényben, vagy ha ferde a megvilágítás (lásd: E ábra).
- SOHA NE nézzen közvetlenül a Napba a vakság veszélyének elkerülése érdekében.

A táj/természet megfigyelése

- Nyári hőmérsékleten az áramló levegő miatt a kép villódzó lehet a tájak vagy távoli objektumok megfigyelésekor. Ez olyan fizikai jelenség, mint a köd vagy pára, amely befolyásolja a képminőséget.
- Végezzen a kora reggeli órákban megfigyeléseket, vagy csökkentse a nagyítást, hogy ilyen helyzetben jobb legyen a képminőség.

Okostelefon tartó használata (opcionális)

- Az okostelefon tartó felszerelése előtt állítsa be a zoomot. A zoomgomb [2] nem állítható be az okostelefon tartó felszerelését követően.
- Szerelje fel az okostelefon tartó fejet [17] a szemlencsére [1] (lásd: F ábra). Kézzel húzza meg erősen az okostelefon tartó csavarját [16].
- Helyezze az okostelefont biztonságosan a kapsokba [18].
- Enyhén lazítsa meg a telefontartó rögzítőt [20]. Állítsa be a telefon helyzetét és szögét a beállítósávon [19], hogy a kamera pontosan a szemlencse fölé kerüljön [1]. Ellenőrizze, hogy a kép pontosan középre van-e állítva a kijelzőn. Húzza meg a telefontartó rögzítőt [20], ehhez fordítsa el az óramutató járásával megegyező irányba.
- **Megjegyzés:** Ha az okostelefonnak több hátsó kamerája van, akkor használat közben automatikusan átkapcsolhat. Úgy állítsa be a telefont, hogy csak egy hátsó kamerát használjon. Kérjük, forduljon az okostelefon gyártójához.
- Győződjön meg arról, hogy az okostelefon ne tudjon lecsúszni a kaptocsról [18].

- Ha a kép nem tiszta az okostelefonon, próbálja meg beállítani mind a fókuszt [3] és a fókuszbéállítást az okostelefonon.
- **Megjegyzés:** A fókuszbéállítás az okostelefon típusoktól függően eltérő lehet. Kérjük, forduljon az okostelefon gyártójához.
- ⚠ **FIGYELEMEZTETÉS!** Minden alkalommal ellenőrizze a stabilitást, amikor az okostelefon fel van szerelve és/vagy a figyelőtávcső elmozdult. A nehéz okostelefon miatt a termék felborulhat.
- A hibás kezelés miatt nem vállalunk felelősséget az elejtett és törött okostelefonokért.

● Tisztítás és ápolás

- Soha ne szedje szét a terméket a tisztításhoz.
- Ne nyomja erősen a kényes lencsét a felület tisztításakor.
- A termék tisztításához használja a mellékelt tisztítókendőt [22] vagy egy puha, szálmentes ruhát.
- Ha a lencsék még mindig piszkosak, nedvesítse meg a kendőt kevés tiszta alkohollal.
- Amikor a terméket nem használja, fedje le a lencsétet porvédő sapkával [7] és szemlencse fedéllel [21].

● Tárolás

- Minden használat után távolítsa el a háromlábú állványt és a telefontartót a figyelőtávcsőről. Tartsa a figyelőtávcsövet a tartózsákban [15].

Megjegyzés: A háromlábú állványt és a telefontartót külön kell tárolni. Különbö megkarcolhatják a figyelőtávcső házát.

- Hűvös, száraz helyen tárolja. Tartsa távol közvetlen napfénytől.

● **Mentesítés**

A csomagolás környezetbarát anyagokból készült, amelyeket a helyi újrahasznosító helyeken adhat le ártalmatlanítás céljából.



A hulladék elkülönítéséhez vegye figyelembe a csomagolóanyagban található jelzéseket. Ezek rövidítéseket (a) és számokat (b) tartalmaznak a következő jelentéssel: 1-7: műanyagok / 20-22: papír és karton / 80-98: kötőanyagok.



A termék, beleértve a tartozékokat és a csomagolóanyagokat is, újrahasznosítható, és a gyártó kiterjesztett felelőssége alá tartozik. A jobb hulladékkezelés érdekében az ábrán látható információk (szortírozási információk) alapján külön ártalmatlanítsa őket. A Triman-logó csak Franciaországra vonatkozik.



A kiszolgált termék megsemmisítési lehetőségeiről lakóhelye illetékes önkormányzatánál tájékozódhat.

● **Garancia**

A terméket gondosan, szigorú minőségi előírások betartásával gyártottuk, és a szállítás előtt gondosan ellenőriztük. Anyag- vagy gyártási hibák esetén a termék eladójával szemben törvényes jogok illetik meg. Az Ön törvényes jogait az általunk alább meghatározott garancia semmilyen módon nem korlátozza.

Erre a termékre 5 év garanciát adunk a vásárlás dátumától számítva. A garancia idő a vásárlás dátumával kezdődik. Biztonságos helyen őrizze meg az eredeti vásárlói bizonylatot, mert ez a dokumentum szükséges a vásárlás bizonyításához. A vásárláskor fennálló károkat és hiányosságokat a termék kicsomagolása után haladéktalanul jelezze.

Ha ezen a terméken a vásárlástól számított 5 éven belül anyag- vagy gyártási hibát észlel, választásunk szerint ingyenesen megjavítjuk vagy kicseréljük a terméket. A garancia idő nem hosszabbodik meg a helyette nyújtott szavatossági igény által. Ez a kicserélt vagy javított alkatrészekre is érvényes.

A garancia megszűnik, ha a terméket megrongálták, ill. nem szakszerűen kezelték vagy végezték a karbantartást.

A garancia az anyag- és gyártási hibákra vonatkozik. Ez a garancia nem terjed ki azokra a termékalkatrészekre, amelyek normál kopásnak vannak kitéve, és ezért gyorsan kopó alkatrésznek minősülnek (pl. elemekre, akkumulátorokra, tömlőkre, tintapatronokra), illetve a törékeny alkatrészek sérülésére, pl. kapcsolókra vagy üveg alkatrészekre.

● **Garanciális ügyek lebonyolítása**

Ügyének gyors elintézhetsége céljából, kérjük kövesse az alábbi útmutatást:

Kérjük, kérdések esetére készítsen elő a pénztárblokkot és a cikkszámot (IAN 460940_2401) a vásárlás tényének az igazolására.

Kérjük, hogy a cikkszámot olvassa le a típustábláról, a gravírozásból, az Útmutató címlapjáról (balra lent), illetve a hátoldalon, vagy a termék alján található matricáról.

Amennyiben működési hibák, vagy egyéb hiányosság lépne fel, először is vegye fel a kapcsolatot a következőkben megnevezett szervizek egyikével telefonon, vagy e-mailen.

A hibásnak ítélt terméket ezután a vásárlást igazoló blokk, valamint a hiba leírásának és keletkezési idejének mellékelésével díjmentesen postázhatja az Önnel közölt szervizcímre.

● **Szerviz**

 **Szerviz Magyarország**

Tel.: 0680021536

E-mail: owim@lidl.hu