

OWIM GmbH & Co. KG

Stiftsbergstraße 1
74167 Neckarsulm
GERMANY

Model No.: HG12163A, HG12163B

Version: 09/2024

IAN 491744_2404



PLAFONNIER/APPLIQUE

FR BE

PLAFONNIER/APPLIQUE

Guide de démarrage rapide

NL BE

WAND-/PLAFONDLAMP

Beknopte handleiding

DE AT CH







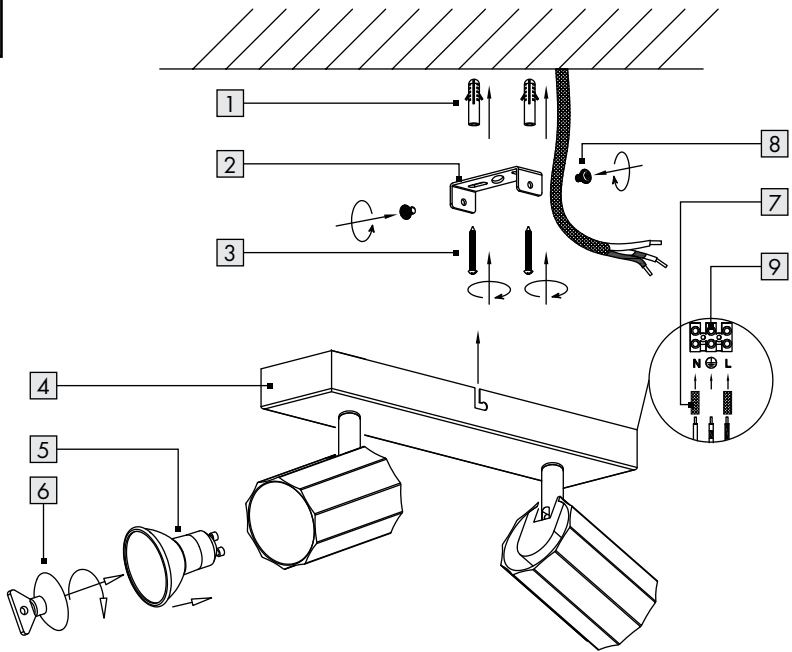
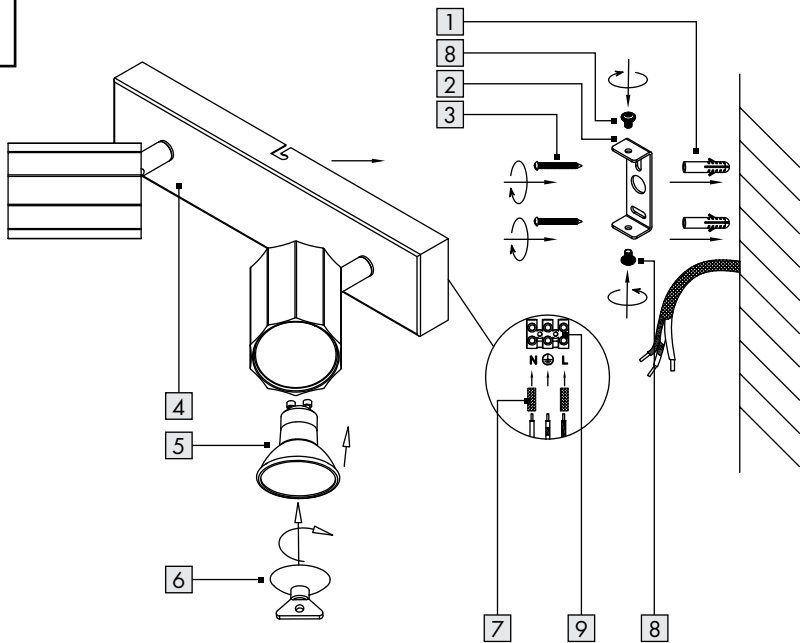

WAND-/DECKENLEUCHE

Kurzanleitung

FR/BE	Guide de démarrage rapide	Page	4
NL/BE	Beknopte handleiding	Pagina	11
DE/AT/CH	Kurzanleitung	Seite	17

A**B**

Liste des pictogrammes utilisés	Page	5
Guide de démarrage rapide	Page	5
Utilisation prévue	Page	5
Description des pièces	Page	5
Données techniques	Page	5
Contenu de la livraison	Page	6
Sécurité	Page	6
Consignes de sécurité	Page	6
Évitez tout danger de mort par choc électrique !	Page	6
Avant utilisation	Page	7
Montage	Page	7
Remplacement de l'ampoule	Page	8
Entretien et nettoyage	Page	8
Mise au rebut	Page	8
Garantie	Page	9
Faire valoir sa garantie	Page	10
Service après-vente	Page	10

Liste des pictogrammes utilisés			
	Courant alternatif/tension alternative		Ampoule LED remplaçable
	Ampoule LED		L'ampoule n'est pas adaptée à un variateur de lumière ou à des interrupteurs électroniques.
	Pour une utilisation à l'intérieur		La marque CE indique la conformité avec les directives UE applicables à ce produit
	Consignes de sécurité		
	Consignes d'utilisation		

PLAFONNIER/APPLIQUE

● Guide de démarrage rapide

Ce document est une version imprimée abrégée du mode d'emploi complet. En scannant le code QR, vous accédez directement à la page de service de Lidl (www.lidl-service.com), et en saisissant le numéro d'article (IAN) 491744_2404, vous pouvez consulter et télécharger le mode d'emploi complet.

Ce mode d'emploi résumé fait partie de ce produit. Avant d'utiliser le produit pour la première fois, veuillez lire soigneusement toutes les instructions d'utilisation et consignes de sécurité. Veuillez conserver le mode d'emploi résumé et fournir tous les documents aux autres utilisateurs lorsque vous leur transmettez le produit.

● Utilisation prévue



Ce produit est destiné à n'être utilisé qu'en intérieur, dans des pièces sèches et fermées.

Ce produit est uniquement destiné à un usage privé domestique et non à un usage commercial.

● Description des pièces

- 1 Chevilles de montage (ø 6 mm)
- 2 Bride de montage
- 3 Vis de montage (ø 4 mm)
- 4 Rail de mur/plafond
- 5 Ampoule LED (GU10)
- 6 Ventouse
- 7 Manchons
- 8 Vis de verrouillage
- 9 Bloc de connexion

● Données techniques

Luminaire sur rail de mur/plafond :

Tension de fonctionnement :	230 V~, 50 Hz
Dimensions :	
Socle :	26 x 6 x 2,5 cm (L x l x H)
Tête :	5,7 x 8 cm (dia. x L)
Culot d'ampoule :	2 x GU10, max. LED 5 W chacun
Classe de protection :	I

Ce produit contient une source lumineuse de classe d'efficacité énergétique F.

Ampoule LED (numéro de modèle : HG12302) :

Tension de

fonctionnement : 230 V~, 50 Hz
(4,8 W, 350 lm,
2700 K, Ra ≥ 90,
intensité non variable,
GU10)

Remarque : L'ampoule LED peut uniquement être remplacée par une ampoule LED de même modèle ou de même type.

● Contenu de la livraison

- 1 Luminaire sur rail de mur/plafond
- 2 Ampoules LED (4,8 W, GU10) (à intensité non variable)
- 2 Chevilles
- 2 Vis
- 1 Ventouse
- 2 Manchons
- 1 Manuel

● Sécurité



Consignes de sécurité

LIRE LES CONSIGNES AVANT D'UTILISER L'APPAREIL ! VEUILLEZ CONSERVER TOUTES LES CONSIGNES DE SÉCURITÉ ET LE MODE D'EMPLOI AFIN DE POUVOIR VOUS Y RÉFÉRER ULTÉRIEUREMENT !

-  **AVERTISSEMENT !**
DANGER DE MORT ET RISQUE D'ACCIDENT POUR LES

NOURRISSONS ET LES ENFANTS ! Ne

laissez jamais les enfants sans surveillance avec le matériel d'emballage. Le matériel d'emballage représente un danger de suffocation. Les enfants sous-estiment souvent les dangers. Veuillez maintenir le produit hors de portée des enfants à tout moment.

- Ce produit n'est pas un jouet. Gardez ce produit hors de portée des enfants. Les enfants ne sont pas capables de comprendre les dangers qui peuvent survenir lors de la manipulation de ce produit.

- Ce produit peut être utilisé par des enfants à partir de 8 ans et par des personnes ayant des capacités physiques, sensorielles ou mentales réduites ou un manque d'expérience et/ou de connaissances si elles sont sous surveillance ou si elles ont reçu des consignes concernant l'utilisation du produit en toute sécurité et si elles comprennent les risques encourus. Ne laissez pas les enfants jouer avec le produit. Le nettoyage et l'entretien de routine ne doivent pas être effectués par des enfants sans surveillance.
- Ne laissez pas le produit ou les matériaux d'emballage traîner sans surveillance. Les films ou sacs en plastique, le polystyrène, etc. peuvent devenir des jouets dangereux pour les enfants.



Évitez tout danger de mort par choc électrique !

- Vérifiez que la tension secteur existante corresponde à la tension requise par le produit (voir les « données techniques ») avant de l'utiliser.
- Vérifiez toujours que le produit et l'alimentation secteur sont en bon état avant de raccorder le produit à la prise secteur. Un produit endommagé représente un danger de mort par choc électrique.
- N'utilisez pas le produit si vous constatez des dommages externes visibles.
- En cas de dommages, réparations ou de tout autre problème avec le produit, veuillez consulter un électricien.
- N'ouvrez jamais les composants de l'équipement électrique et n'insérez pas non plus d'objets dans ces composants. Ceci présente un risque de danger mortel par choc électrique.
- Lors de l'installation, n'hésitez pas à contacter un électricien qualifié en cas de doute.
- N'utilisez pas ce produit avec un variateur de lumière ou des interrupteurs électroniques. Il n'est pas prévu pour être utilisé à ces fins.

- Avant l'installation, vérifiez que le matériel de montage fourni est compatible avec le mur ou le plafond sur lequel vous souhaitez installer le produit.
- N'utilisez pas le luminaire s'il présente des dommages visibles.
- Ne regardez pas directement vers la lampe lorsqu'elle est en marche.
- Le luminaire est uniquement destiné à une utilisation à l'intérieur.
- Les ampoules LED doivent uniquement être utilisées dans un endroit sec.
- Si le poids de l'ampoule LED qui remplace l'ampoule existante est significativement plus élevé, veuillez noter que ce poids plus important peut réduire la stabilité mécanique de certains luminaires et culots d'ampoules et peut compromettre le contact ainsi que le maintien de l'ampoule dans d'autres luminaires.
- L'ampoule LED n'est pas à intensité variable.
- L'ampoule LED peut uniquement être remplacée par une ampoule LED de même modèle ou de même type.
- Utilisez uniquement des ampoules LED de 230 V~ à culot GU10 et puissance maximale de 5 W.

⚠ MISE EN GARDE ! Risque de brûlures
 ! Afin d'éviter les brûlures, vérifiez que le produit est éteint et a refroidi pendant au moins 15 minutes avant de le toucher. Le produit peut devenir très chaud.

⚠ AVERTISSEMENT ! Risque d'incendie ! Montez le produit de façon à ce qu'il soit à au moins 0,5 m de distance de la surface à éclairer. Une chaleur excessive peut entraîner un incendie.

0,5 m

● Avant utilisation

ⓘ Remarque : Retirez tous les emballages du produit.

Important : Le raccord électrique doit être réalisé par un électricien qualifié ou une personne autorisée à effectuer des installations électriques. Le technicien doit être informé des propriétés du luminaire et de la réglementation relative aux raccords électriques.

- Avant l'installation, familiarisez-vous avec l'ensemble des consignes et illustrations indiquées dans le présent mode d'emploi ainsi qu'avec le luminaire.
- Avant l'installation, veillez à ce qu'il n'y ait pas de tension dans le câble auquel vous comptez raccorder le luminaire. Pour ce faire, retirez le fusible ou coupez le disjoncteur dans la boîte à fusibles (position **○**).
- Utilisez un testeur de tension pour vérifier l'absence de tension.

● Montage

ⓘ Remarque : Vous aurez besoin d'une perceuse électrique pour l'installation.

⚠ MISE EN GARDE ! RISQUE DE BLESSURE ! Veuillez consulter le mode d'emploi de votre perceuse électrique.

Montage du luminaire sur un mur / plafond

- Retirez le fusible ou coupez le disjoncteur dans la boîte à fusibles (position **○**) avant de commencer à installer le produit.
- Dévissez les vis de verrouillage **8** et retirez la bride de montage **2**.
- Maintenez la bride de montage **2** dans la position d'installation souhaitée. Utilisez un crayon pour marquer les trous de perçage à la position d'installation souhaitée. (Voir la Fig. A pour un montage au plafond ou la Fig. B pour un montage mural).
- À l'aide d'une mèche à maçonnerie de 6 mm, percez un trou d'env. 30 mm de profondeur dans les positions marquées.

- Insérez les chevilles de montage [1] dans les trous percés. Le cas échéant, utilisez un marteau.
- Guidez le câble secteur du mur/plafond à travers les manchons [7].
- Utilisez un tournevis pour fixer le câble secteur au bloc de connexion [9] du luminaire (voir Fig. A/ Fig. B).

❗ Remarque : Veillez à insérer et fixer les câbles individuels du câblage électrique du bâtiment au bon marquage dans le bloc de connexion [9].

Câble sous tension : noir ou marron, symbole L.
Câble neutre : bleu, symbole N. Câble de mise à la terre : vert-jaune.

- Fixez le luminaire sur rail de mur/plafond [4] à la bride de montage [2] à l'aide des vis de verrouillage [8]. Assurez-vous que le luminaire est bien fixé.
- Utilisez une ventouse [6] sur la lentille des ampoules LED [5], vissez et tournez dans le sens des aiguilles d'une montre, puis vérifiez que les ampoules sont correctement installées.
- Remettez le fusible en place ou ré-enclenchez le disjoncteur dans la boîte à fusibles (position I).
- Le produit est maintenant prêt à être utilisé.

● Remplacement de l'ampoule

❗ Remarque : Afin d'éviter les brûlures, remplacez l'ampoule uniquement lorsque le luminaire est déconnecté du secteur et que les ampoules LED [5] sont froides.

- Avant de remplacer l'ampoule, veillez à ce qu'aucune tension ne soit présente. Pour ce faire, retirez le fusible ou coupez le disjoncteur dans la boîte à fusibles (position ○).
- Patientez env. 15 minutes jusqu'à ce que les ampoules LED [5] aient refroidi.
- Utilisez une ventouse [6] sur la lentille des ampoules LED [5], tournez dans le sens inverse des aiguilles d'une montre contre le culot. Retirez les ampoules usagées.

- Utilisez une ventouse [6] sur la lentille des ampoules LED [5] neuves, vissez et tournez dans le sens des aiguilles d'une montre, puis vérifiez que les ampoules neuves sont correctement installées.
- Remettez le fusible en place ou ré-enclenchez le disjoncteur dans la boîte à fusibles (position I). Vérifiez que le luminaire fonctionne correctement.

● Entretien et nettoyage

- Laissez le produit refroidir complètement.
- N'utilisez pas de solvants, de benzène ni de substances similaires. Cela pourrait endommager le produit.

⚠ AVERTISSEMENT ! DANGER MORTEL PAR CHOC ÉLECTRIQUE ! Avant d'effectuer toute opération sur le produit, coupez le circuit électrique au niveau du disjoncteur ou retirez le fusible de la boîte à fusibles.

- ⚠ AVERTISSEMENT ! RISQUE DE CHOC ÉLECTRIQUE !** Afin d'éviter tout danger électrique, ne nettoyez jamais le produit avec de l'eau ou d'autres liquides et ne l'immergez pas dans l'eau.
- Utilisez uniquement un chiffon sec et non pelucheux pour le nettoyage.
 - Après avoir terminé l'entretien et le nettoyage, revissez le fusible et / ou ré-enclenchez le disjoncteur.

● Mise au rebut

L'emballage se compose de matières recyclables pouvant être mises au rebut dans les déchetteries locales.



Veillez respecter l'identification des matériaux d'emballage pour le tri sélectif, ils sont identifiés avec des abréviations (a) et des chiffres (b) ayant la signification suivante : 1-7 : plastiques / 20-22 : papiers et cartons / 80-98 : matériaux composite.

Produit :



Points de collecte sur www.quefairemesdechets.fr
Privilégiez la réparation ou le don de votre appareil !

Le produit ainsi que les accessoires et les matériaux d'emballage sont recyclables et relèvent de la responsabilité élargie du producteur.

Éliminez-les séparément, en suivant l'Infotri illustrée, dans l'intérêt d'un meilleur traitement des déchets.

Le logo Triman n'est valable qu'en France.



Votre mairie ou votre municipalité vous renseigneront sur les possibilités de mise au rebut des produits usagés.



Afin de contribuer à la protection de l'environnement, veuillez ne pas jeter votre produit usagé dans les ordures ménagères, mais éliminez-le de manière appropriée. Pour obtenir des renseignements concernant les points de collecte et leurs horaires d'ouverture, vous pouvez contacter votre municipalité.

● Garantie

Article L217-16 du Code de la consommation

Lorsque l'acheteur demande au vendeur, pendant le cours de la garantie commerciale qui lui a été consentie lors de l'acquisition ou de la réparation d'un bien meuble, une remise en état couverte par la garantie, toute période d'immobilisation d'au moins sept jours vient s'ajouter à la durée de la garantie qui restait à courir. Cette période court à compter de la demande d'intervention de l'acheteur ou de la mise à disposition pour réparation du bien en cause, si cette mise à disposition est postérieure à la demande d'intervention.

Indépendamment de la garantie commerciale souscrite, le vendeur reste tenu des défauts de conformité du bien et des vices rédhibitoires dans les conditions prévues aux articles L217-4 à L217-13 du Code de la consommation et aux articles 1641 à 1648 et 2232 du Code Civil.

Article L217-4 du Code de la consommation

Le vendeur livre un bien conforme au contrat et répond des défauts de conformité existant lors de la délivrance.

Il répond également des défauts de conformité résultant de l'emballage, des instructions de montage ou de l'installation lorsque celle-ci a été mise à sa charge par le contrat ou a été réalisée sous sa responsabilité.

Article L217-5 du Code de la consommation

Le bien est conforme au contrat :

- 1° S'il est propre à l'usage habituellement attendu d'un bien semblable et, le cas échéant :
 - s'il correspond à la description donnée par le vendeur et possède les qualités que celui-ci a présentées à l'acheteur sous forme d'échantillon ou de modèle ;
 - s'il présente les qualités qu'un acheteur peut légitimement attendre eu égard aux déclarations publiques faites par le vendeur, par le producteur ou par son représentant, notamment dans la publicité ou l'étiquetage ;
- 2° Ou s'il présente les caractéristiques définies d'un commun accord par les parties ou être propre à tout usage spécial recherché par l'acheteur, porté à la connaissance du vendeur et que ce dernier a accepté.

Article L217-12 du Code de la consommation

L'action résultant du défaut de conformité se prescrit par deux ans à compter de la délivrance du bien.

Article 1641 du Code civil

Le vendeur est tenu de la garantie à raison des défauts cachés de la chose vendue qui la rendent impropre à l'usage auquel on la destine, ou qui diminuent tellement cet usage que l'acheteur ne

l'aurait pas acquise, ou n'en aurait donné qu'un moindre prix, s'il les avait connus.

Article 1648 1er alinéa du Code civil

L'action résultant des vices rédhibitoires doit être intentée par l'acquéreur dans un délai de deux ans à compter de la découverte du vice.

Les pièces détachées indispensables à l'utilisation du produit sont disponibles pendant la durée de la garantie du produit.

Le produit a été fabriqué selon des critères de qualité stricts, et contrôlé consciencieusement avant sa livraison. En cas de défaut de matériau ou de fabrication, vous avez des droits légaux vis-à-vis du vendeur du produit. Vos droits légaux ne sont en aucun cas limités par notre garantie mentionnée ci-dessous.

La garantie de ce produit est de 3 ans à partir de la date d'achat. La période de garantie commence à la date d'achat. Conservez l'original de la preuve d'achat dans un endroit sûr car ce document est nécessaire pour prouver l'achat.

Tout dommage ou défaut déjà présent au moment de l'achat doit être signalé immédiatement après le déballage du produit.

Si le produit présente un défaut de matériau ou de fabrication dans les 3 ans qui suivent la date d'achat, nous le réparerons ou le remplacerons - à notre choix - gratuitement pour vous. La période de garantie n'est pas prolongée par une demande de garantie acceptée. Cette mesure s'applique également pour les pièces remplacées et réparées.

Cette garantie est annulée si le produit a été endommagé ou utilisé ou entretenu de manière incorrecte.

La garantie couvre les défauts de matériels et de fabrication. Cette garantie ne couvre pas les pièces du produit soumises à une usure normale, et qui sont donc considérées comme des pièces d'usure (par exemple les piles, les piles rechargeables, tuyaux, les cartouches d'encre), ni les dommages aux pièces fragiles, par exemple les interrupteurs ou les pièces en verre.

● **Faire valoir sa garantie**

Pour garantir la rapidité d'exécution de la procédure de garantie, veuillez respecter les indications suivantes :

Veuillez conserver le ticket de caisse et la référence du produit (IAN 491744_2404) à titre de preuve d'achat pour toute demande.

Le numéro de référence de l'article est indiqué sur la plaque d'identification, gravé sur la page de titre de votre manuel (en bas à gauche) ou sur un autocollant apposé sur la face arrière ou inférieure du produit.

En cas de dysfonctionnement du produit, ou de tout autre défaut, contactez en premier lieu le service après-vente par téléphone ou par e-mail aux coordonnées indiquées ci-dessous.

Vous pouvez alors envoyer franco de port tout produit considéré comme défectueux au service clientèle indiqué, accompagné de la preuve d'achat (ticket de caisse) et d'une description écrite du défaut avec mention de sa date d'apparition.

● **Service après-vente**

FR Service après-vente France

Tél.: 0800904879

E-Mail: owim@lidl.fr

BE Service après-vente Belgique







Tél.: 080071011

Tél.: 80023970 (Luxembourg)

E-Mail: owim@lidl.be



Lijst met gebruikte pictogrammen	Pagina	12
Beknopte handleiding	Pagina	12
Beoogd gebruik	Pagina	12
Beschrijving van de onderdelen	Pagina	12
Technische gegevens	Pagina	12
Leveringsomvang	Pagina	13
Veiligheid	Pagina	13
Veiligheidsinstructies	Pagina	13
Beschadigde producten kunnen dodelijke elektrische schokken veroorzaken!	Pagina	13
Voor gebruik	Pagina	14
Installatie	Pagina	14
Lamp vervangen	Pagina	15
Onderhoud en reiniging	Pagina	15
Afvoer	Pagina	15
Garantie	Pagina	16
Afwikkeling in geval van garantie	Pagina	16
Service	Pagina	16

Lijst met gebruikte pictogrammen			
	Wisselstroom-/spanning		Ledlamp, vervangbaar
	Ledlamp		De lamp is niet geschikt voor een dimmer of elektronische schakelaars.
	Alleen bestemd voor gebruik binnenshuis		De CE-markering geeft aan dat dit product voldoet aan de relevante EU-richtlijnen.
	Veiligheidsinstructies Gebruiksaanwijzing		

WAND-/PLAFONDLAMP

● **Beknopte handleiding**

Bij dit document gaat het om een verkorte versie van de volledige gebruiksaanwijzing. Door het scannen van de QR-code komt u direct op de Lidl-Service-pagina (www.lidl-service.com) en kunt u door het invoeren van het artikelnummer (IAN) 491744_2404 de volledige gebruiksaanwijzing bekijken en downloaden.

De beknopte handleiding maakt deel uit van het product. Maak u voor het gebruik van het product vertrouwd met alle bedienings- en veiligheidsinstructies. Bewaar de beknopte handleiding zorgvuldig en overhandig alle documenten bij de doorgifte van het product aan derden.

● **Beoogd gebruik**

 Dit product is alleen bedoeld voor gebruik binnenshuis, in droge en afgesloten ruimtes.

Het product is ontworpen voor huishoudelijk gebruik en is niet bestemd voor commerciële doeleinden.

● **Beschrijving van de onderdelen**

- 1 Pluggen (ø 6 mm)
- 2 Montagebeugel
- 3 Montageschroeven (ø 4 mm)
- 4 Wand-/plafondlamp
- 5 Ledlamp (GU10)
- 6 Zuignap
- 7 Buisjes
- 8 Borgschroeven
- 9 Kroonsteentje

● **Technische gegevens**

Wand-/plafondlamp:

Bedrijfsspanning: 230 V~, 50 Hz

Afmetingen:

Basis: 26 x 6 x 2,5 cm
(L x W x H)

Kop: 5,7 x 8 cm (dia. x L)

Lamphouder: 2 x GU10,
max. 5W ledlamp

Beschermingsklasse: I

Dit product bevat een lichtbron van energie-efficiëntieklasse F.

Ledlamp (modelnummer: HG12302):

Bedrijfsspanning: 230 V~, 50 Hz
(4,8 W, 350 lm,
2700 K, Ra ≥ 90, niet
dimbaar, GU10)

Opmerking: De ledlamp kan alleen worden vervangen door hetzelfde model of hetzelfde type ledlamp.

● Leveringsomvang

- 1 Wand-/plafondlamp
- 2 Ledlampen (4,8 W, GU10) (niet dimbaar)
- 2 Pluggen
- 2 Schroeven
- 1 Zuignap
- 2 Buisjes
- 1 Beknopte handleiding

● Veiligheid



Veiligheidsinstructies

LEES DE HANDLEIDING VOORDAT HET PRODUCT WORDT GEBRUIKT! BEWAAR ALLE VEILIGHEIDSVORSCHRIFTEN EN GEBRUIKSINSTRUCTIES VOOR TOEKOMSTIG GEBRUIK!

-  **WAARSCHUWING! LEVENSGEVAAR EN ONGEVALLEN, RISICO VOOR ZUIGELINGEN EN KINDEREN!** Laat kinderen nooit zonder toezicht achter met het verpakkingsmateriaal. Het verpakkingsmateriaal brengt gevaar voor verstikking met zich mee. Kinderen onderschatten vaak de gevaren. Houd het product te allen tijde buiten het bereik van kinderen.
- Dit product is geen speelgoed. Uit de buurt van kinderen houden. Kinderen zijn niet in staat om de gevaren te begrijpen die kunnen ontstaan bij het omgaan met dit product.

- Dit product kan worden gebruikt door kinderen vanaf 8 jaar en personen met verminderde fysieke, zintuiglijke of mentale vermogens of een gebrek aan ervaring en/of kennis, indien zij onder toezicht staan of instructies hebben gekregen over het veilige gebruik van het product en als zij de gevaren ervan begrijpen. Kinderen mogen niet met het product spelen. Reiniging en onderhoud mogen zonder toezicht niet door kinderen worden uitgevoerd.
- Laat het product of het verpakkingsmateriaal niet onbeheerd rondslingeren. Plastic folie of zakken, piepschuim enz. kunnen gevaarlijk speelhoed voor kinderen worden.



Beschadigde producten kunnen dodelijke elektrische schokken veroorzaken!

- Controleer of de bestaande netspanning overeenkomt met de vereiste spanning van het product (zie "technische gegevens") voordat u het product gebruikt.
- Controleer voor gebruik het product en de elektrische aansluiting op schade. Beschadigde producten kunnen dodelijke elektrische schokken veroorzaken!
- Gebruik het product niet wanneer schade wordt waargenomen.
- Raadpleeg een elektricien in geval van schade, reparaties of andere problemen met het product.
- Open nooit onderdelen van de elektrische apparatuur en steek er geen voorwerpen in. Dit brengt het risico van dodelijk letsel door elektrische schokken met zich mee.
- Neem voor de installatie contact op met een gekwalificeerde elektricien als u twijfelt.
- Gebruik dit product niet met dimmers of elektronische schakelaars. Het product is niet geschikt voor deze doeleinden.
- Controleer voor de installatie of het meegeleverde montage materiaal geschikt is voor de muur of het plafond waarop u het product wilt monteren.
- Gebruik de lamp niet als deze zichtbaar beschadigd is.

- Staar niet naar de werkende lichtbron.
- Het armatuur alleen voor gebruik binnenshuis.
- De ledlampen kunnen alleen op een droge locatie gebruikt worden.
- Het gewicht van de ledlamp is aanzienlijk hoger dan dat van de lamp waarvoor ze als vervanging dienen. U dient er rekening mee te houden dat het hogere gewicht de mechanische stabiliteit van bepaalde armaturen en lamphouders.
- De ledlamp is niet dimbaar.
- De ledlamp kan alleen worden vervangen door hetzelfde model of hetzelfde type ledlamp.
- Gebruik alleen 230 V~ ledlampen met een GU10 fitting en een maximaal vermogen van 5 W.

⚠ LET OP! Gevaar voor brandwonden!
Om brandwonden te voorkomen, moet u controleren of het product is uitgeschakeld en minstens 15 minuten is afgekoeld voordat u het aanraakt. Het product kan zeer heet worden.



⚠ WAARSCHUWING!
Brandgevaar! Plaats het product zodanig dat het minstens 0,5 m verwijderd is van brandbaar materiaal. Overmatige hitte kan brand veroorzaken.

● Voor gebruik

ⓘ Opmerking: Verwijder alle verpakkingsmaterialen van het product.

Belangrijk: De elektrische aansluiting moet worden gemaakt door een gekwalificeerde elektricien of een persoon die is geïnstrueerd in elektrische installatie. Zij moeten op de hoogte zijn van de eigenschappen van de lamp en de voorschriften voor elektrische aansluitingen.

- Maak u voor de installatie vertrouwd met alle instructies en illustraties in deze handleiding en met de lamp zelf.
- Controleer voor de installatie of er geen spanning aanwezig is in de kabel waarop u de lamp wilt aansluiten. Verwijder hiervoor de zekering of schakel de stroomonderbreker in de zekeringkast uit (stand **○**).

- Gebruik een spanningstester om te controleren of er geen spanning aanwezig is.

● Installatie

ⓘ Opmerking: Voor de montage hebt u een elektrische boormachine nodig.

⚠ LET OP! RISICO OP LETSEL! Raadpleeg de gebruiksaanwijzing van uw elektrische boor.

De lamp aan een muur/plafond monteren

- Verwijder de zekering of schakel de stroomonderbreker in de zekeringkast uit (**○** positie) voordat u het product gaat installeren.
- Draai de borgschroeven **[8]** los en neem de montagebeugel **[2]** eruit.
- Houd de montagebeugel **[2]** in de gewenste installatiepositie. Gebruik een potlood om te markeren waar u de gaten voor de gewenste installatiepositie moet boren. (Zie afb. A voor plafondmontage of afb. B voor wandmontage)
- Boor met een 6 mm boor een gat van ongeveer 30 mm diep in de gemarkeerde posities.
- Steek de pluggen **[1]** in de boorgaten. Gebruik hiervoor indien nodig een hamer
- Leid de draad vanaf de muur/het plafond door de buisjes **[7]**.
- Gebruik een schroevendraaier om de draden vast te maken aan het kroonsteentje van de armatuur **[9]** (Zie afb. A/ afb. B).
- ⓘ Opmerking:** Zorg ervoor dat u de draden aansluit volgens de markering op het kroonsteentje **[9]**.
Stroomdraad: zwart of bruin, L-symbool.
Neutrale draad: blauw, N-symbool.
Aardendraad: groen-geel.
- Bevestig de wand-/plafondlamp **[4]** aan de montagebeugel **[2]** met behulp van borgschroeven **[8]**. Controleer nogmaals of de armatuur goed vastzit.
- Gebruik een zuignap **[6]** op de lens van ledlampen **[5]**, schroef deze vast en draai met de klok mee, controleer vervolgens of de lampen goed geïnstalleerd zijn.

- Plaats de zekering of schakel de stroomonderbreker in de zekeringkast in (I positie).
- Het product is nu klaar voor gebruik.

● Lamp vervangen

- ⓘ Opmerking:** Om brandwonden te voorkomen, dient u de gloeilamp alleen te vervangen als de wand-/plafondlamp van het lichtnet is losgekoppeld en de ledlampen **5** afgekoeld zijn.
- Controleer voordat u de lamp verwisselt of er geen spanning aanwezig is. Verwijder hiervoor de zekering of schakel de stroomonderbreker in de zekeringkast uit (stand **O**).
- Wacht ongeveer 15 minuten totdat de ledlampen **5** afgekoeld zijn.
- Gebruik een zuignap **6** op de lens van ledlampen **5**, draai deze linksom tegen de lamphouder. Verwijder de kapotte lamp.
- Gebruik een zuignap **6** op de lens van nieuwe ledlampen **5**, schroef deze vast en draai met de klok mee, controleer vervolgens of de nieuwe lampen goed geïnstalleerd zijn.
- Plaats de zekering of schakel de stroomonderbreker in de zekeringkast in (I positie). Controleer of de wand-/plafondlamp correct functioneert.

● Onderhoud en reiniging

- Laat het product volledig afkoelen.
- Gebruik geen oplosmiddelen, benzeen of soortgelijke stoffen. Deze kunnen het product beschadigen.

⚠ WAARSCHUWING! LEVENSGEVAAR DOOR ELEKTRISCHE SCHOKKEN!

Voordat u werkzaamheden aan het product uitvoert, schakelt u het elektrische circuit uit bij de stroomonderbreker of verwijdt u de zekering uit de zekeringkast.

- ⚠ WAARSCHUWING! RISICO OP ELEKTRISCHE SCHOKKEN!** Voor de elektrische veiligheid mag u het product nooit reinigen met water of andere vloeistoffen, of onderdompelen in water.

- Gebruik voor het schoonmaken alleen een droge, pluisvrije doek.
- Nadat het onderhoud en de reiniging zijn voltooid, schroeft u de zekering weer aan en/ of schakelt u de stroomonderbreker weer in.

● Afvoer

De verpakking bestaat uit milieuvriendelijke grondstoffen die u via de plaatselijke recyclingcontainers kunt afvoeren.



Neem de aanduiding van de verpakkingsmaterialen voor de afvalscheiding in acht. Deze zijn gemarkeerd met de afkortingen (a) en een cijfers (b) met de volgende betekenis: 1-7: kunststoffen / 20-22: papier en vezelplaten / 80-98: composietmaterialen.

Product:



Points de collecte sur www.qualitefrancecheats.fr
Privilégiez la réparation ou le don de votre appareil !

Het product, waaronder het toebehoren, en de verpakkingsmaterialen kunnen worden gerecycled en zijn onderhevig aan een uitgebreide verantwoordelijkheid van de fabrikant. Gooi ze apart weg, overeenkomstig de aangegeven Info-tri (informatie over afvalscheiding), voor een beter afvalbeheer. Het Triman-logo geldt alleen voor Frankrijk.



Informatie over de mogelijkheden om het uitgediende product na gebruik te verwijderen, verstrekt uw gemeentelijke overheid.



Gooi het afgedankte product omwille van het milieu niet weg via het huisvuil, maar geef het af bij het daarvoor bestemde depot of het gemeentelijke milieupark. Over afgifteplaatsen en hun openingstijden kunt u zich bij uw aangewezen instantie informeren.

● Garantie

Het product werd volgens strenge kwaliteitsrichtlijnen gemaakt en voor de uitlevering zorgvuldig gecontroleerd. In geval van materiaal- of fabricagefouten hebt u tegenover de verkoper van het product wettelijke rechten. Uw wettelijke rechten worden op geen enkele manier door onze hieronder vermelde garantie beperkt.

De garantie voor dit product bedraagt 3 jaar vanaf aankoopdatum. De garantieperiode gaat in op de datum van aankoop. Bewaar het originele bewijs van aankoop op een veilige plek aangezien dit document nodig is als bewijs.

Alle beschadigingen of gebreken die reeds op het moment van aankoop aanwezig zijn, moeten meteen na het uitpakken van het product worden gemeld.

Mocht het product binnen 3 jaar na aankoopdatum een materiaal- of fabricagefout vertonen, zullen wij het – naar onze keuze – gratis voor u repareren of vervangen. De garantieperiode wordt door een plaatsgevonden garantieverlening niet verlengd. Dit geldt ook voor vervangen en gerepareerde onderdelen.

Deze garantie vervalt als het product werd beschadigd of onjuist is gebruikt of onderhouden.

De garantie dekt materiaal- en fabricagefouten af. Deze garantie dekt geen productonderdelen die aan normale slijtage onderhevig zijn en daarom als verbruiksartikelen worden beschouwd (bv. batterijen, oplaadbare batterijen, slangen, inktpatronen), noch dekt zij schade aan breekbare onderdelen, bv. schakelaars of onderdelen die van glas zijn gemaakt.

● Afwikkeling in geval van garantie

Om een snelle afhandeling van uw reclamatie te waarborgen dient u de volgende instructies in acht te nemen:

Houd bij alle vragen alstublieft de kassabon en het artikelnummer (IAN 491744_2404) als bewijs van aankoop bij de hand.

Het artikelnummer vindt u op de typeplaat, ingegraveerd, op het titelblad van uw handleiding (linksonder) of als sticker op de achter- of onderzijde.

Wanneer er storingen in de werking of andere gebreken optreden, dient u eerst telefonisch of per e-mail contact met de onderstaande serviceafdeling op te nemen.

Een als defect geregistreerd product kunt u dan samen met uw aankoopbewijs (kassabon) en vermelding van de concrete schade alsmede het tijdstip van optreden voor u franco aan het u meegedeelde servicepunt verzenden.







● Service

(NL) Service Nederland
Tel.: 08000225537
E-Mail: owim@lidl.nl

(BE) Service België
Tel.: 080071011
Tel.: 80023970 (Luxemburg)
E-Mail: owim@lidl.be



Liste der verwendeten Piktogramme	Seite	18
Kurzanleitung	Seite	18
Bestimmungsgemäße Verwendung	Seite	18
Teilebeschreibung	Seite	18
Technische Daten	Seite	18
Lieferumfang	Seite	19
Sicherheit	Seite	19
Sicherheitshinweise	Seite	19
Vermeiden Sie die Gefahr des Todes durch Stromschlag!	Seite	19
Vor dem Gebrauch	Seite	20
Installation	Seite	20
Auswechseln der Glühbirne	Seite	21
Wartung und Reinigung	Seite	21
Entsorgung	Seite	22
Garantie	Seite	22
Abwicklung im Garantiefall	Seite	23
Service	Seite	23

Liste der verwendeten Piktogramme			
	Wechselstrom / -spannung		LED-Glühbirne austauschbar
	LED-Glühbirne		Die Leuchte ist nicht für einen Dimmer oder elektronische Schalter geeignet.
	Für den Gebrauch in Innenräumen		Das CE-Zeichen bestätigt die Konformität mit den für das Produkt geltenden EU-Richtlinien.
	Sicherheitshinweise Gebrauchsanweisung		

WAND-/DECKENLEUCHE

● Kurzanleitung

Bei diesem Dokument handelt es sich um eine verkürzte Druckausgabe der vollständigen Bedienungsanleitung. Durch das Scannen des QR-Codes gelangen Sie direkt auf die Lidl-Service-Seite (www.lidl-service.com) und können durch die Eingabe der Artikelnummer (IAN) 491744_2404 die vollständige Bedienungsanleitung einsehen und herunterladen.

Die Kurzanleitung ist Bestandteil dieses Produkts. Machen Sie sich vor der Benutzung des Produkts mit allen Bedien- und Sicherheitshinweisen vertraut. Bewahren Sie die Kurzanleitung gut auf und händigen Sie alle Unterlagen bei Weitergabe des Produkts an Dritte mit aus.

● Bestimmungsgemäße Verwendung



Dieses Produkt ist nur für die Verwendung in trockenen und geschlossenen Räumen bestimmt.

Dieses Produkt ist nur für den privaten, häuslichen Gebrauch und nicht für gewerbliche Zwecke bestimmt.

● Teilebeschreibung

- 1 Montagedübel (ø 6 mm)
- 2 Montagewinkel
- 3 Befestigungsschrauben (ø 4 mm)
- 4 Wand-/Deckenschienenleuchte
- 5 LED-Glühbirne (GU10)
- 6 Saugnapf
- 7 Hülsenrohre
- 8 Sicherungsschrauben
- 9 Klemmleiste

● Technische Daten

Wand-/Deckenschienenleuchte:

Betriebsspannung: 230 V~, 50 Hz

Maße:

Basis: 26 x 6 x 2,5 cm
(L x B x H)

Kopf: 5,7 x 8 cm
(Durchm. x L)

Glühbirnenfassung: 2 x GU10,
max. 5 W LED jeweils

Schutzklasse: I

Dieses Produkt enthält eine Lichtquelle der Energieeffizienzklasse F.

LED-Glühbirne (Modellnummer: HG12302):

Betriebsspannung: 230 V~, 50 Hz
(4,8 W, 350 lm,
2700 K, Ra≥ 90, nicht
dimmbar, GU10)

Hinweis: Die LED-Glühbirne kann nur durch dasselbe Modell oder denselben Typ einer LED-Glühbirne ersetzt werden.

● Lieferumfang

- 1 Wand-/Deckenschienenleuchte
- 2 LED-Glühbirnen (4,8 W, GU10) (nicht dimmbar)
- 2 Dübel
- 2 Schrauben
- 1 Saugnapf
- 2 Hülsenrohre
- 1 Kurzanleitung

● Sicherheit



Sicherheitshinweise

LESEN SIE VOR DEM GEBRAUCH DES PRODUKTS DIE ANLEITUNG! BITTE BEWAHREN SIE ALLE SICHERHEITS- UND GEBRAUCHSHINWEISE FÜR SPÄTERES NACHSCHLAGEN AUF!



⚠️ WARNUNG! **LEBENSGEFAHR UND UNFALLGEFAHR FÜR**

SÄUGLINGS- UND KINDER! Lassen Sie Kinder niemals unbeaufsichtigt mit dem Verpackungsmaterial. Das Verpackungsmaterial stellt eine Erstickengefahr dar. Kinder unterschätzen häufig die Gefahren. Bitte bewahren Sie das Produkt stets außerhalb der Reichweite von Kindern auf.

- Dieses Produkt ist kein Spielzeug. Halten Sie die Produkte von Kindern fern. Kinder sind nicht in der Lage, die Gefahren zu verstehen, die beim Umgang mit diesem Produkt entstehen können.

- Dieses Produkt kann von Kindern ab 8 Jahren und Personen mit eingeschränkten physischen, sensorischen oder mentalen Fähigkeiten oder Personen, denen es an Erfahrung und/oder Wissen mangelt, benutzt werden, sofern sie beaufsichtigt oder bezüglich des sicheren Gebrauchs des Gerätes unterwiesen wurden und die damit verbundenen Gefahren verstehen. Kinder dürfen nicht mit dem Produkt spielen. Die Reinigung und die vom Benutzer durchzuführende Wartung dürfen nicht von Kindern ohne Beaufsichtigung durchgeführt werden.
- Lassen Sie das Produkt oder das Verpackungsmaterial nicht unbeaufsichtigt herumliegen. Plastikfolie oder -tüten, Styropor usw. können zu gefährlichem Spielzeug für Kinder werden.



Vermeiden Sie die Gefahr des Todes durch Stromschlag!

- Vergewissern Sie sich vor dem Gebrauch, dass die vorhandene Netzspannung mit der für das Produkt erforderlichen Spannung übereinstimmt (siehe „Technische Daten“).
- Überprüfen Sie das Produkt und das Netzkabel immer auf Schäden, bevor Sie es an das Stromnetz anschließen. Ein beschädigtes Produkt stellt eine Lebensgefahr durch Stromschlag dar!
- Verwenden Sie das Produkt nicht, wenn Sie eine Beschädigung feststellen.
- Bei Schäden, Reparaturen oder anderen Problemen mit dem Produkt wenden Sie sich bitte an eine elektrische Fachkraft.
- Öffnen Sie niemals ein Bauteil des elektrischen Geräts und stecken Sie keine Gegenstände in dieses Bauteil. Dadurch besteht die Gefahr von tödlichen Verletzungen durch Stromschlag.
- Wenn Sie Zweifel in Bezug auf die Installation haben, wenden Sie sich bitte an eine qualifizierte elektrische Fachkraft.
- Verwenden Sie dieses Produkt nicht mit Dimmern oder elektronischen Schaltern. Es ist für diese Zwecke nicht geeignet.

- Prüfen Sie vor der Installation, ob das mitgelieferte Montagematerial für die Wand oder Zimmerdecke geeignet ist, an der Sie das Produkt montieren wollen.
- Verwenden Sie die Leuchte nicht, wenn sie in irgendeiner Weise sichtbar beschädigt ist.
- Schauen Sie nicht in die eingeschaltete Lichtquelle.
- Die Leuchten sind nur für Innenräume geeignet.
- Die LED-Glühbirnen können nur in trockenen Räumen verwendet werden.
- Das Gewicht der LED-Glühlampe ist deutlich höher als das der Glühlampe, die sie ersetzen soll. Es ist zu beachten, dass das höhere Gewicht die mechanische Stabilität bestimmter Leuchten und Fassungen verringern und die Kontaktmarkierung und den Halt der Lampe in anderen Leuchten beeinträchtigen kann.
- Die LED-Glühbirne ist nicht dimmbar.
- Die LED-Glühbirne kann nur durch dasselbe Modell oder denselben Typ einer LED-Glühbirne ersetzt werden.
- Verwenden Sie nur 230 V~ LED-Lampen mit GU10-Fassung und einer maximalen Leistung von 5 W.

⚠ VORSICHT! Verbrennungsgefahr! Um Verbrennungen zu vermeiden, vergewissern Sie sich, dass das Gerät ausgeschaltet ist und mindestens 15 Minuten lang abgekühlt ist, bevor Sie es berühren. Das Produkt kann sehr heiß werden.



⚠ WARNUNG! Brandgefahr!
Montieren Sie das Produkt so, dass es mindestens 0,5 m von dem zu beleuchtenden Material entfernt ist. Übermäßige Hitze kann zu Brand führen.

● Vor dem Gebrauch

ⓘ Hinweis: Entfernen Sie alle Verpackungsmaterialien vom Produkt.

Wichtig: Der elektrische Anschluss muss von einer qualifizierten elektrischen Fachkraft oder einer in Elektroinstallationen unterwiesenen Person vorgenommen werden. Die betreffenden Personen müssen die Eigenschaften der Leuchte und die Vorschriften für elektrische Anschlüsse kennen.

- Machen Sie sich vor der Installation mit allen Anweisungen und Abbildungen in dieser Bedienungsanleitung und mit der Leuchte selbst vertraut.
- Vergewissern Sie sich vor der Installation, dass das Kabel, an das Sie die Leuchte anschließen wollen, spannungsfrei ist. Entfernen Sie dazu die Sicherung oder stellen Sie den Leistungsschutzschalter im Sicherungskasten auf „Aus“ (Position **○**).
- Stellen Sie anhand eines Spannungsprüfers sicher, dass keine Spannung vorhanden ist.

● Installation

ⓘ Hinweis: Für die Installation benötigen Sie eine elektrische Bohrmaschine.

⚠ VORSICHT! VERLETZUNGSGEFAHR!
Bitte beachten Sie die Bedienungsanleitung Ihrer elektrischen Bohrmaschine.

Montage der Leuchte an einer Wand/ Decke

- Entfernen Sie die Sicherung oder schalten Sie den Schutzschalter im Sicherungskasten aus (Position **○**), bevor Sie mit der Installation des Geräts beginnen.
- Schrauben Sie die Sicherungsschrauben **8** ab und nehmen Sie den Montagewinkel **2** ab.
- Halten Sie den Montagewinkel **2** in der gewünschten Montageposition. Markieren Sie mit einem Bleistift, die Position der Bohrlöcher. (Siehe Abb. A für Deckenmontage oder Abb. B für Wandmontage)
- Bohren Sie mit einem 6-mm-Steinbohrer ein ca. 30 mm tiefes Loch an den markierten Stellen.

- Setzen Sie die Montagdübel **1** in jedes Bohrloch ein. Verwenden Sie gegebenenfalls einen Hammer, um die Dübel einzusetzen.
- Führen Sie das Netzkabel von der Wand/Decke durch die Hülsenrohre **7**.
- Befestigen Sie das Netzkabel mit einem Schraubendreher an der Klemmleiste der Leuchte **9** (siehe Abb. A / Abb. B).
- ❗ **Hinweis:** Achten Sie darauf, dass Sie die einzelnen Kabel der Hausinstallation an der richtigen Markierung der Klemmleiste **9** einstecken und befestigen.
Außenleiter/Phase: schwarz oder braun, Symbol L. Neutraleiter: blau, Symbol N. Schutzleiter/Erdung: gelb-grün
- Befestigen Sie die Wand-/Deckenleuchte **4** mit den Sicherungsschrauben **8** am Montagewinkel **2**. Prüfen Sie erneut, ob die Leuchte gut befestigt ist.
- Verwenden Sie einen Saugnapf **6** auf der Linse der LED-Glühbirnen **5**, schrauben und drehen Sie sie im Uhrzeigersinn, und überprüfen Sie dann, ob die Glühbirnen richtig installiert sind.
- Setzen Sie die Sicherung wieder ein oder stellen Sie den Leistungsschutzschalter im Sicherungskasten auf „Ein“ (Position **I**).
- Das Produkt ist sofort einsatzbereit.

● Auswechseln der Glühbirne

- ❗ **Hinweis:** Um Verbrennungen zu vermeiden, wechseln Sie die Glühbirne nur, wenn die Wand-/Deckenleuchte vom Stromnetz getrennt ist und die LED-Glühbirnen **5** abgekühlt sind.
- Vergewissern Sie sich vor dem Auswechseln der Glühbirne, dass keine Spannung vorliegt. Entfernen Sie dazu die Sicherung oder stellen Sie den Leistungsschutzschalter im Sicherungskasten auf „Aus“ (Position **O**).
- Warten Sie ca. 15 Minuten, bis die LED-Glühbirnen **5** abgekühlt sind.
- Verwenden Sie einen Saugnapf **6** auf der Linse der LED-Glühbirnen **5** und drehen Sie sie gegen den Uhrzeigersinn gegen die Fassung. Entfernen Sie die alten Glühbirnen.

- Setzen Sie einen Saugnapf **6** auf die Linse der neuen LED-Glühbirnen **5**, schrauben und drehen Sie sie im Uhrzeigersinn, und überprüfen Sie dann, ob die neuen Glühbirnen richtig eingesetzt sind.
- Setzen Sie die Sicherung wieder ein oder stellen Sie den Leistungsschutzschalter im Sicherungskasten auf „Ein“ (Position **I**). Prüfen Sie, ob die Wand-/Deckenleuchte richtig funktioniert.

● Wartung und Reinigung

- Lassen Sie das Produkt vollständig abkühlen.
- Verwenden Sie keine Lösungsmittel, Benzol oder ähnliche Substanzen. Diese könnten das Produkt beschädigen.

⚠ **WARNUNG! LEBENSGEFAHR DURCH STROMSCHLAG!** Stellen Sie vor allen Arbeiten am Gerät den Leistungsschutzschalter am Sicherungskasten in die Aus-Position oder entfernen Sie die Sicherung aus dem Sicherungskasten.

- ⚠ **WARNUNG! STROMSCHLAGEGFAHR!** Reinigen Sie das Gerät aus Gründen der elektrischen Sicherheit niemals mit Wasser oder anderen Flüssigkeiten, und tauchen Sie es nicht in Wasser.
- Verwenden Sie zur Reinigung nur ein trockenes, fusselfreies Tuch.
 - Schrauben Sie nach Abschluss der Reinigungsarbeiten die Sicherung wieder ein und/oder stellen Sie den Leistungsschutzschalter wieder auf „Ein“.

● Entsorgung

Die Verpackung besteht aus umweltfreundlichen Materialien, die Sie über die örtlichen Recyclingstellen entsorgen können.



Beachten Sie die Kennzeichnung der Verpackungsmaterialien bei der Abfalltrennung, diese sind gekennzeichnet mit Abkürzungen (a) und Nummern (b) mit folgender Bedeutung:
1-7: Kunststoffe/20-22: Papier und Pappe/80-98: Verbundstoffe.

Produkt:



Das Produkt inkl. Zubehör, die Anleitung und die Verpackungsmaterialien sind recyclebar und unterliegen einer erweiterten Herstellerverantwortung.
Entsorgen Sie diese getrennt, den abgebildeten Info-tri (Sortierinformation) folgend, für eine bessere Abfallbehandlung.
Das Triman-Logo gilt nur für Frankreich.



Möglichkeiten zur Entsorgung des ausgedienten Produkts erfahren Sie bei Ihrer Gemeinde oder Stadtverwaltung.



Werfen Sie Ihr Produkt, wenn es ausgedient hat, im Interesse des Umweltschutzes nicht in den Hausmüll, sondern führen Sie es einer fachgerechten Entsorgung zu. Über Sammelstellen und deren Öffnungszeiten können Sie sich bei Ihrer zuständigen Verwaltung informieren.

● Garantie

Das Produkt wurde nach strengen Qualitätsrichtlinien hergestellt und vor der Auslieferung sorgfältig geprüft. Im Falle von Material- oder Herstellungsfehlern haben Sie gegenüber dem Verkäufer des Produkts gesetzliche Rechte. Ihre gesetzlichen Rechte werden in keiner Weise durch unsere unten aufgeführte Garantie eingeschränkt.

Die Garantie für dieses Produkt beträgt 3 Jahre ab Kaufdatum. Die Garantiezeit beginnt mit dem Kaufdatum. Bewahren Sie den Originalkaufbeleg an einem sicheren Ort auf, da dieses Dokument als Nachweis des Kaufs erforderlich ist.

Alle Schäden oder Mängel, die bereits zum Zeitpunkt des Kaufs vorhanden sind, müssen unverzüglich nach dem Auspacken des Produkts gemeldet werden.

Sollte das Produkt innerhalb von 3 Jahren ab Kaufdatum einen Material- oder Herstellungsfehler aufweisen, werden wir es – nach unserer Wahl – kostenlos für Sie reparieren oder ersetzen. Die Garantiezeit verlängert sich durch einen stattgegebenen Gewährleistungsanspruch nicht. Dies gilt auch für ersetzte und reparierte Teile.

Diese Garantie erlischt, wenn das Produkt beschädigt oder unsachgemäß verwendet oder gewartet wurde.

Die Garantie deckt Material- und Herstellungsfehler ab. Diese Garantie erstreckt sich weder auf Produktteile, die normalem Verschleiß unterliegen, und somit als Verschleißteile gelten (z. B. Batterien, Akkus, Schläuche, Farbpatronen), noch auf Schäden an zerbrechlichen Teilen, z. B. Schalter oder Teile aus Glas.

● Abwicklung im Garantiefall

Um eine schnelle Bearbeitung Ihres Anspruchs zu gewährleisten, beachten Sie die folgenden Hinweise:

Halten Sie den Originalkaufbeleg und die Artikelnummer (IAN 491744_2404) als Nachweis für den Kauf bereit.

Sie finden die Artikelnummer auf dem Typenschild, einer Gravur auf dem Produkt, der Startseite der Bedienungsanleitung (unten links) oder als Aufkleber auf der Rück- oder Unterseite des Produkts.

Sollten Funktionsfehler oder sonstige Mängel auftreten, wenden Sie sich zunächst telefonisch oder per E-Mail an die unten aufgeführte Serviceabteilung.

Sobald das Produkt als defekt erfasst wurde, können Sie es kostenlos an die Ihnen mitgeteilte Service-Anschrift zurücksenden. Stellen Sie sicher, dass Sie den Originalkaufbeleg (Kassenbon) sowie eine kurze, schriftliche Beschreibung beilegen, in der die Einzelheiten des Defekts und der Zeitpunkt des Auftretens dargelegt sind.

● Service

DE Service Deutschland

Tel.: 0800 5435 111

E-Mail: owim@lidl.de

AT Service Österreich

Tel.: 0800 292726

E-Mail: owim@lidl.at

CH Service Schweiz

Tel.: 0800562153

E-Mail: owim@lidl.ch

