

SILVERCREST®



RASOIR ÉLECTRIQUE SFR 3.7 A1

FR BE

RASOIR ÉLECTRIQUE

Instructions d'utilisation et consignes de sécurité

DE AT CH

ELEKTORASIERER

Bedienungs- und Sicherheitshinweise

NL BE

ELEKTRISCH SCHEERAPPARAAT

Bedienings- en veiligheidsinstructies

IAN 430461_2301

FR

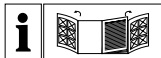



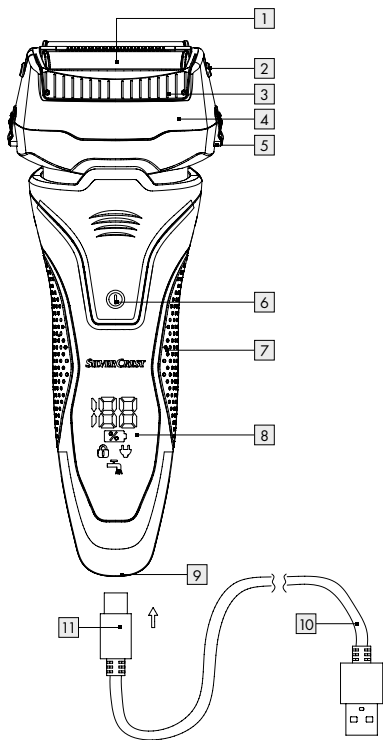
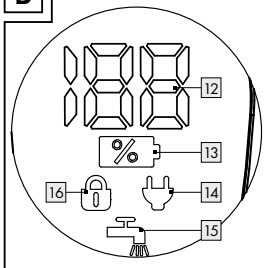
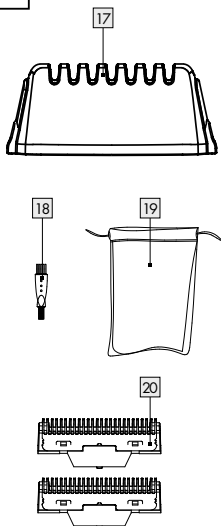

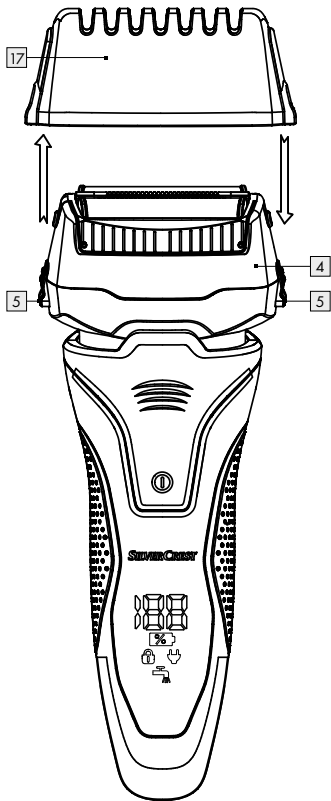
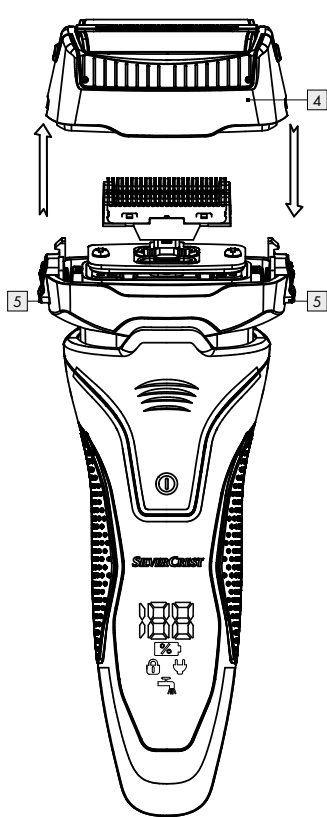



FR/BE	Instructions d'utilisation et consignes de sécurité	Page	5
NL/BE	Bedienings- en veiligheidsinstructies	Pagina	31
DE/AT/CH	Bedienungs- und Sicherheitshinweise	Seite	55

A**B****C**

D**E**

Légende des pictogrammes utilisés	Page 6
Introduction	Page 7
Utilisation conforme	Page 7
Descriptif des pièces	Page 7
Caractéristiques techniques.....	Page 8
Contenu de la livraison.....	Page 9
Consignes de sécurité	Page 9
Consignes de sécurité relatives aux piles / batteries	Page 15
Charger le produit	Page 17
Utilisation	Page 18
Sécurité de transport.....	Page 18
Rasage	Page 18
Rasage à sec.....	Page 19
Rasage humide.....	Page 19
Couper les longs poils	Page 20
Rasage «barbe de trois jours»	Page 20
Nettoyage et entretien	Page 21
Nettoyage à sec	Page 22
Nettoyage humide.....	Page 22
Remplacer le support de grille de rasage et le dispositif de coupe.....	Page 23
Dépannage	Page 24
Mise au rebut	Page 25
Garantie	Page 26
Faire valoir sa garantie.....	Page 29
Service après-vente	Page 30

Légende des pictogrammes utilisés

	Lire le mode d'emploi !
V	Volt
	Classe de protection III
	Utilisation dans des pièces fermées
	Branchement USB Type C
	Respecter les avertissements et les consignes de sécurité !
	Courant continu / Tension continue
IPX6	Protection contre les jets d'eau puissants
	Bouton MARCHE / ARRÊT
CE	Le sigle CE confirme la conformité avec les directives UE applicables au produit.
	Consignes de sécurité Instructions de manipulation

Rasoir électrique

● Introduction

Nous vous félicitons pour l'achat de votre nouveau produit. Vous avez opté pour un produit de grande qualité. Le mode d'emploi fait partie intégrante de ce produit. Il contient des indications importantes pour la sécurité, l'utilisation et la mise au rebut. Veuillez lire consciencieusement toutes les indications d'utilisation et de sécurité du produit. Ce produit doit uniquement être utilisé conformément aux instructions et dans les domaines d'application spécifiés. Lors d'une cession à tiers, veuillez également remettre tous les documents.

● Utilisation conforme

Ce produit est un rasoir électrique exclusivement conçu pour éliminer les poils sur des personnes. Le produit est dédié à un usage privé et n'est pas adapté à une utilisation commerciale. Le produit doit uniquement être utilisé dans des pièces fermées.

● Descriptif des pièces

Rasoir électrique (Fig. A)

- | | | | |
|---|--|---|---|
| 1 | Grille de rasage | 5 | Boutons d'éjection pour tête de rasage (sur les deux côtés) |
| 2 | Boutons d'éjection pour support de grille de rasage (sur les deux côtés) | 6 | Bouton MARCHE/ARRÊT |
| 3 | Support de grille de rasage | 7 | Poignées latérales (Soft Touch) |
| 4 | Tête de rasage | 8 | Écran |
| | | 9 | Branchement USB type C |

- 10 Câble USB Type A sur Type C
- 11 Connecteur USB Type C

Écran (Fig. B)

- 12 Affichage de capacité de batterie
- 13 Symbole de batterie
- 14 Symbole de connecteur
- 15 Symbole de nettoyage
- 16 Symbole de cadenas

Accessoires (Fig. C)

- 17 Cache de protection
- 18 Brosse de nettoyage
- 19 Sachet de rangement
- 20 Dispositif de coupe
- 21 Fixation de dispositif de coupe (Fig. G)
- 22 Tondeuse (Fig. H)

● Caractéristiques techniques

Rasoir électrique :

HG06654A

Entrée :

5V $\overline{=}$, 1 A

Batterie :

1 x 3,7V Li-ions, 800 mAh

Température de fonctionnement :

de -10 °C à + 40 °C

Classe de protection :

III / \diamond

Pour la recharge, utilisez uniquement un bloc d'alimentation de classe de protection II (non fourni) homologué pour l'utilisation avec des appareils domestiques.

Sortie SELV :

5V $\overline{=}$, max. 1A

Indice de protection :

IPX6 (protection contre les jets d'eau puissants)

● Contenu de la livraison

1 rasoir électrique	1 brosse de nettoyage
1 câble USB Type A sur Type C	1 sachet de rangement
1 cache de protection	1 mode d'emploi



Consignes de sécurité



⚠️ AVERTISSEMENT ! DANGER DE MORT ET D'ACCIDENT POUR

LES ENFANTS EN BAS ÂGE ET LES ENFANTS ! Ne laissez jamais les enfants jouer sans surveillance avec l'emballage ou le produit. Il existe un risque d'asphyxie.



AVERTISSEMENT ! Le produit ne doit pas être utilisé avec le bloc d'alimentation branché.



- Ce produit peut être utilisé par des enfants à partir de 8 ans, par des personnes aux capacités physiques, sensorielles ou mentales réduites ou encore par toute personne manquant d'expérience et/ou de connaissances, à condition que celles-ci aient été instruites de l'utilisation

sécurisée de ce produit et des dangers qui en résultent. Les enfants ne doivent pas jouer avec le produit. Le nettoyage et la maintenance d'utilisateur ne doivent pas être effectués par des enfants non surveillés.

-  **⚠ DANGER !** Ce symbole indique que le produit peut être lavé à l'eau courante. Débranchez au préalable le produit du connecteur USB Type C 11. Pour la recharge de la batterie, utilisez uniquement le câble USB fourni Type A sur Type C 10 et seulement un bloc d'alimentation de classe de protection II (non fourni) homologué pour l'utilisation avec des appareils domestiques, sortie SELV : DC 5V, max. 1A.
- **⚠ AVERTISSEMENT !** Veillez à ce que le bloc d'alimentation (non fourni) et le câble USB Type A sur Type C 10 restent secs !
- Le rasoir doit être séparé du câble USB Type A sur Type C 10 avant d'être nettoyé à l'eau courante.
- Gardez ce produit éloigné des baignoires, douches, lavabos ou autres récipients

contenant de l'eau tant qu'il est branché à un adaptateur secteur (non fourni).

- **⚠ Avertissement !** Débranchez le produit du câble USB Type A sur Type C 10 avant de le nettoyer à l'eau courante.
- Protégez le produit de l'humidité et de l'eau (projetée ou en gouttes) tant qu'il est branché à un adaptateur secteur (non fourni).
- Ne touchez pas le produit avec les mains mouillées tant que celui-ci est en cours de charge.
- Pendant la recharge, le produit ainsi que le câble USB Type A sur Type C 10 ne doivent pas être immergés dans l'eau ou d'autres liquides, et ne doivent pas être rincés à l'eau courante.
- Si le produit tombe dans l'eau, débranchez immédiatement le bloc d'alimentation et ne sortez qu'ensuite le produit de l'eau. Dans ce cas, n'utilisez plus le produit. Faites-le contrôler par un spécialiste.

- Si un liquide devait pénétrer dans le produit, faites contrôler le produit avant toute remise en service.
- Si vous rechargez le produit dans une salle de bains, débranchez le bloc d'alimentation (non fourni) après usage, car la proximité avec l'eau constitue un danger même lorsque le produit est éteint.
- À titre de protection supplémentaire, il est recommandé d'installer, dans le circuit électrique, un disjoncteur différentiel (FI/RCD) équipé d'un courant de déclenchement assigné de 30 mA max. Demandez conseil à un électricien. Le montage doit être impérativement effectué par un électricien.
- Ne mettez pas le produit en service si le produit, le bloc d'alimentation (non fourni) ou le câble USB Type A sur Type C  présentent des dommages visibles ou lorsque le produit est auparavant tombé.
- Ne branchez le bloc d'alimentation dans une prise de courant que lorsque le connecteur USB Type C  est relié à l'appareil.

- Pour la recharge, branchez le bloc d'alimentation (non fourni) uniquement sur une prise de courant correctement installée et facilement accessible, dont la tension correspond à celle indiquée sur la plaque signalétique. La prise de courant doit rester facilement accessible même après le branchement du produit.
- Veillez à ce que le câble USB Type A sur Type C **10** ne soit pas endommagé par des bords tranchants ou des points chauds.
- Veillez à ce que le câble USB Type A sur Type C **10** ne soit ni pincé ni écrasé.
- Afin de retirer le bloc d'alimentation de la prise, toujours tirer au niveau du bloc d'alimentation (non fourni).
- Débranchez le bloc d'alimentation (non fourni) de la prise électrique après chaque phase de recharge, lorsqu'un dysfonctionnement survient, avant de relier le produit au connecteur USB Type C **11**, avant de nettoyer le produit et en cas d'orage.

- Pour éviter tout risque, ne modifiez pas le produit. Confiez toutes les réparations à un électricien ou au SAV.
- N'utilisez pas le produit avec un sabot abîmé.
- Éteignez le produit avant d'emboîter ou de remplacer les sabots, ou avant tout nettoyage.
- Disposez le câble USB Type A sur Type C 10 ainsi que le bloc d'alimentation (non fourni) de sorte que personne ne puisse marcher ou trébucher dessus.
- Ne pas utiliser le produit sur des blessures ouvertes, des coupures, des coups de soleil ou des ampoules.
- Utilisez uniquement les accessoires d'origine.
- Ne posez en aucun cas le produit sur des surfaces chaudes (p. ex. des plaques de cuisson) ou à proximité de sources de chaleur ou d'un feu ouvert.
- Pour éviter toute surchauffe, ne recouvrez jamais le bloc d'alimentation (non fourni).
- Gardez le câble USB Type A sur Type C 10 éloigné des surfaces brûlantes, des arêtes coupantes et des charges mécaniques.



Consignes de sécurité relatives aux piles/batteries

- **⚠ Avertissement !** Pour la recharge des batteries, utilisez uniquement un bloc d'alimentation de classe de protection II (non fourni) homologué pour les appareils domestiques. Sortie SELV : DC 5V, max. 1A
- **DANGER DE MORT !** Rangez les piles/piles rechargeables hors de la portée des enfants. En cas d'ingestion, consultez immédiatement un médecin !
- **⚠ Risque d'explosion !** Ne rechargez jamais des piles non rechargeables. Ne court-circuitez pas les piles/piles rechargeables et/ou ne les ouvrez pas ! Autrement, vous risquez de provoquer une surchauffe, un incendie ou une explosion.
- Ne jetez jamais des piles/piles rechargeables au feu ou dans l'eau.
- Ne pas soumettre les piles/piles rechargeables à une charge mécanique.

Risque de fuite des piles/piles rechargeables

- Évitez d'exposer les piles/piles rechargeables à des conditions et températures extrêmes susceptibles de les endommager, par ex. sur des radiateurs/exposition directe aux rayons du soleil.
- Lorsque les piles/piles rechargeables fuient, évitez tout contact du produit chimique avec la peau, les yeux ou les muqueuses ! Rincez les zones touchées à l'eau claire et consultez immédiatement un médecin !
-  **PORTER DES GANTS DE PROTECTION !** Les piles/piles rechargeables endommagées ou sujettes à des fuites peuvent provoquer des brûlures au contact de la peau. Vous devez donc porter des gants adéquats pour les manipuler.
- Ce produit contient une pile rechargeable ne pouvant pas être remplacée par l'utilisateur. Le démontage ou le remplacement de la pile rechargeable doit uniquement être effectué par le fabricant, son service après-vente ou une

personne possédant une qualification similaire, afin de prévenir toute mise en danger. Lors de la mise au rebut, il y a lieu de rappeler que ce produit contient une pile rechargeable.

● Charger le produit

Remarque : Avant la première utilisation ainsi que pour tous les autres processus de recharge, chargez le produit pendant 60 minutes.

Remarque : L'affichage de la capacité de batterie [12] est indiqué en pourcentage sur l'écran [8] (01, 02, 03, ... , 100 % - par pas de 1 %).

Remarque : Lorsque la batterie est presque vide, le symbole de connecteur [14] s'allume. Le produit ne peut fonctionner sans branchement secteur que très peu de temps.

Remarque : Un cycle de charge rapide est suffisant pour un rasage et dure env. 5 minutes.

Remarque : La durée de fonctionnement sans branchement secteur est d'env. 70 minutes si la batterie est complètement chargée.

- Éteignez le produit avec le bouton MARCHE / ARRÊT [6].
- Connectez le connecteur USB Type C [11] au branchement USB Type C [9] du produit.
- Reliez le connecteur USB Type C [11] du câble USB Type A sur Type C [10] à un branchement USB Type C adéquat d'un bloc d'alimentation de classe de protection II (non fourni), lequel bloc devant être homologué pour l'utilisation avec des produits domestiques et pour une sortie SELV DC 5V, max. 1A. Raccordez le bloc d'alimentation (non fourni) à la prise électrique.

- Le symbole de connecteur [14] sur l'écran [8] s'allume en rouge et la batterie est rechargée. La batterie est complètement chargée lorsque 100% s'affiche sur l'écran [8].

● Utilisation

- ⚠ **ATTENTION !** Après le déballage, des restes d'huile peuvent se trouver sur la tête de rasage [4]. Retirez-les avant la mise en service avec un chiffon absorbant et non pelucheux.
- Utilisez le cache de protection [17] si vous n'utilisez pas le produit. Glissez le cache de protection [17] avec précaution sur la tête de rasage [4] (voir Fig. D).
- Retirez le cache de protection [17] en l'ôtant avec précaution de la tête de rasage [4].

● Sécurité de transport

Si la sécurité de transport est activée, le symbole de cadenas [16] s'allume pendant quelques secondes.

- Maintenez le bouton MARCHE/ ARRÊT [6] pressé env. 3 secondes afin d'éteindre/allumer la sécurité de transport.
- Ne peut pas être activé pendant la phase de recharge.

● Rasage

- Ne pas exercer une pression trop forte sur la tête de rasage [4]. Elle est fine et peut être endommagée facilement.
- Le rasage n'est possible qu'en fonctionnement sur batterie.

- Après les premières utilisations, des rougeurs provisoires ou une irritation de la peau peuvent apparaître, car la peau doit s'habituer au rasage. Le phénomène est normal et dure en général entre 2 et 4 semaines.

● Rasage à sec

- Retirez le cache de protection **17**.
- Appuyez sur le bouton MARCHÉ/ARRÊT **6**.
- Maintenez le produit à angle droit sur la peau et passez-le doucement sur votre visage.
- Rasez contre le sens des poils.
- Aux endroits difficiles comme le menton, tendez la peau pour obtenir un meilleur résultat.
- Éteignez le produit après le rasage en pressant le bouton MARCHÉ/ARRÊT **6**.

● Rasage humide

- Le produit ainsi que le câble USB Type A sur Type C **10** ne sont pas étanches. Un rasage humide n'est autorisé que si l'appareil fonctionne sur batterie.
- Pour un rasage humide, utilisez exclusivement de la mousse à raser ou du savon, mais jamais de gel ni de crème. Ces substances peuvent se solidifier sur la tête de rasage **4**.
- Avant le rasage, appliquez une fine couche de mousse à raser sur votre visage.
- Rasez-vous le visage comme indiqué au chapitre « Rasage à sec ».

- Si, lors du rasage, de la mousse à raser devait boucher l'unité de coupe contenant la tête de rasage [4], nettoyez l'unité de coupe à l'eau courante (voir chapitre «Nettoyage et entretien»).

● Couper les longs poils

Utilisez la tondeuse [22] du produit pour couper les longs poils de barbe et les favoris.

- Retirez le cache de protection [17] et glissez la tondeuse [22] vers le haut (voir Fig. D + H).
- Appuyez sur le bouton MARCHÉ/ARRÊT [6].
- Positionnez la tondeuse [22] sur la peau comme indiqué sur la Figure J et effectuez le rasage.
- Éteignez le produit après le rasage en pressant le bouton MARCHÉ/ARRÊT [6].
- Remplacez la tondeuse [22] vers sa position initiale.

● Rasage «barbe de trois jours»

Remarque : Selon la croissance de la barbe et le rasage, l'aspect d'une barbe de trois jours peut varier fortement.

- Pour conserver l'aspect de votre barbe de trois jours, rasez-la à sec régulièrement en laissant le cache de protection [17] en place. Le cache de protection [17] sert de sabot de barbe.
- Rasez-vous le visage comme décrit au chapitre «Rasage à sec» (voir Fig. K).

● Nettoyage et entretien

Une minuterie intégrée au produit additionne les temps de rasage. Après 30 minutes de rasage, le symbole de nettoyage [15] commence à clignoter sur l'écran [8]. Il vous rappelle que le nettoyage minutieux doit être effectué régulièrement. Si vous désactivez le produit lorsque le symbole de nettoyage [15] clignote, le minuteur recommence à compter le temps de rasage.

- Pendant la recharge, le produit, le câble USB Type A sur Type C [10] ainsi que le bloc d'alimentation ne doivent pas être immergés dans l'eau ou d'autres liquides, et ne doivent pas être rincés à l'eau courante.
- Éteignez le produit avant chaque nettoyage.
- N'utilisez pas de produit nettoyant agressif ou abrasif.
- Conservez le produit dans le sachet de rangement [19] si vous ne l'utilisez pas pendant une durée prolongée.
- Nettoyez le boîtier du produit avec un chiffon humide. Ne nettoyez pas la grille de rasage [1].
- N'exercez pas de forte pression sur la grille de rasage [1]. Elle est très fine et peut être endommagée facilement.
- Chargez la pile intégrée à intervalles réguliers si vous n'utilisez pas le produit pendant une longue durée. Ceci est nécessaire afin de préserver la pile.
- N'utilisez la brosse de nettoyage [18] que pour le dispositif de coupe [20] et jamais pour la grille de rasage [1]. Elle pourrait sinon être endommagée.
- Nettoyez la grille de rasage [1] à l'eau et laissez-la sécher.
- Vous pouvez huiler le dispositif de coupe [20] avant l'utilisation et après le nettoyage (huile non fournie) afin de garantir la pleine fonctionnalité.

- Éteignez toujours le produit avant de huiler le dispositif de coupe **20** (Fig. G).
- Appliquez une à deux gouttes d'huile sur la face supérieure du dispositif de coupe **20** et répartissez l'huile de manière régulière.
- Essuyez avec un chiffon l'huile excédentaire coulant du dispositif de coupe **20**.

Remarque : Utilisez une huile exempte d'acide (p. ex. de l'huile pour machines à coudre).

Attention : Gardez l'huile hors de portée des enfants. Ne pas ingérer d'huile et éviter le contact avec les yeux. Conservez-la dans un lieu sûr si elle n'est pas utilisée.

● Nettoyage à sec

- Nettoyez la tête de rasage **4** après chaque rasage au moyen de la brosse de nettoyage **18** fournie.
- Pressez les boutons d'éjection **2** et retirez le support de grille de rasage **3**.
- Tapotez le support de grille de rasage **3** avec précaution.
- Éliminez les résidus de poils au moyen de la brosse de nettoyage **18**.
- Replacez le support de grille de rasage **3** sur le produit en l'enclenchant (voir Fig. F).

● Nettoyage humide

- Pressez les boutons d'éjection **2** et retirez la tête de rasage **4**.
- Rincez la tête de rasage **4** à l'eau courante. Laissez couler l'eau au travers de la tête de rasage **4** de l'intérieur vers l'extérieur.
- Laissez sécher complètement la tête de rasage **4**.

- Remplacez de nouveau la tête de rasage [4] sur le produit en l'enclenchant (voir Fig. E).

● Remplacer le support de grille de rasage et le dispositif de coupe

Remarque : Vous pouvez commander le support de tête de rasage [3] et le dispositif de coupe [20] à la référence d'article 430461_2301 en allant sur www.optimex-shop.com.

⚠ AVERTISSEMENT ! N'utilisez pas le produit si la grille de rasage [1] est abîmée. Si

- vous constatez des dommages,
- la peau vous fait mal lors du rasage,
- le rasage n'est pas propre,

et si ceci ne peut pas être résolu en huilant la grille de rasage [1] et le dispositif de coupe [20] (voir chapitre «Nettoyage et entretien»), la grille de rasage [1] et le dispositif de coupe [20] doivent être remplacés.

L'usure dépend de l'intensité d'utilisation, mais les composants doivent en règle générale être remplacés au bout d'un an environ.

- Pressez les deux boutons d'éjection de tête de rasage [5] et retirez la tête de rasage [4] (voir Fig. I).
- Pressez les deux boutons d'éjection pour support de grille de rasage [2] et retirez le support de grille de rasage [3] du produit (voir Fig. I).
- Remplacez le support de grille de rasage [3] par un support neuf.
- Pressez les deux boutons d'éjection de tête de rasage [5] (voir Fig. I).
- Saisissez le dispositif de coupe [20] entre le pouce et l'index et retirez-le avec précaution du rasoir (voir Fig. G). Attention à ne pas

faire tomber le ressort se trouvant entre le dispositif de coupe **20** et la bride blanche.

- Saisissez le nouveau dispositif de coupe **20** entre le pouce et l'index et passez-le avec précaution dans la pince blanche. Pressez une fois à fond vers le bas jusqu'à ce qu'il s'enclenche de manière audible sur la fixation de dispositif de coupe **21**.
- Remplacez tout d'abord le nouveau support de grille de rasage **3** sur le produit, puis la tête de rasage **4**.

● Dépannage

Panne	Causes probables	Dépannage
Le produit ne fonctionne pas.	La batterie est vide.	Rechargez le produit.
Le résultat de rasage n'est pas satisfaisant.	Des poils bloquent le dispositif de coupe 20 ou la tondeuse 22 .	Nettoyez le produit comme décrit au chapitre correspondant.
La batterie ne peut pas être chargée voire la puissance de batterie est très faible.	La batterie est arrivée en fin de vie.	Éliminez le produit comme décrit au chapitre correspondant.

Panne	Causes probables	Dépannage
Lorsque le produit est en cours de charge, le symbole de connecteur rouge n'est pas affiché, mais seulement le symbole de batterie et l'état de charge de la batterie.	Utilisation du produit dans un environnement très chaud.	Placez le produit dans un environnement plus frais.

● Mise au rebut

L'emballage se compose de matières recyclables pouvant être mises au rebut dans les déchetteries locales.



Veillez respecter l'identification des matériaux d'emballage pour le tri sélectif, ils sont identifiés avec des abréviations (a) et des chiffres (b) ayant la signification suivante : 1-7 : plastiques/20-22 : papiers et cartons/80-98 : matériaux composite.



Votre mairie ou votre municipalité vous renseigneront sur les possibilités de mise au rebut des produits usagés.



Afin de contribuer à la protection de l'environnement, veuillez ne pas jeter votre produit usagé dans les ordures ménagères, mais éliminez-le de manière appropriée. Pour obtenir des renseignements concernant les points de collecte et leurs horaires d'ouverture, vous pouvez contacter votre municipalité.

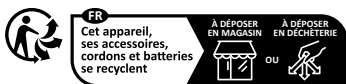

Points de collecte sur www.quefairedemesdechets.fr
Privilégiez la réparation ou le don de votre appareil !

Le produit ainsi que les accessoires et les matériaux d'emballage sont recyclables et relèvent de la responsabilité élargie du producteur. Éliminez-les séparément, en suivant l'Info-tri illustrée, dans l'intérêt d'un meilleur traitement des déchets. Le logo Triman n'est valable qu'en France.

Les piles/piles rechargeables défectueuses ou usagées doivent être recyclées conformément à la directive 2006/66/CE et ses modifications. Les piles et/ou piles rechargeables et/ou le produit doivent être retournés dans les centres de collecte proposés.



Pollution de l'environnement par la mise au rebut incorrecte des piles/piles rechargeables !

Les piles/piles rechargeables ne doivent pas être mises au rebut avec les ordures ménagères. Elles peuvent contenir des métaux lourds toxiques et doivent être considérées comme des déchets spéciaux. Les symboles chimiques des métaux lourds sont les suivants : Cd = cadmium, Hg = mercure, Pb = plomb. Pour cette raison, veuillez toujours déposer les piles/piles rechargeables usagées dans les conteneurs de recyclage communaux.

● Garantie

Article L217-16 du Code de la consommation

Lorsque l'acheteur demande au vendeur, pendant le cours de la garantie commerciale qui lui a été consentie lors de l'acquisition ou de la réparation d'un bien meuble, une remise en état couverte par la garantie,

toute période d'immobilisation d'au moins sept jours vient s'ajouter à la durée de la garantie qui restait à courir. Cette période court à compter de la demande d'intervention de l'acheteur ou de la mise à disposition pour réparation du bien en cause, si cette mise à disposition est postérieure à la demande d'intervention.

Indépendamment de la garantie commerciale souscrite, le vendeur reste tenu des défauts de conformité du bien et des vices rédhibitoires dans les conditions prévues aux articles L217-4 à L217-13 du Code de la consommation et aux articles 1641 à 1648 et 2232 du Code Civil.

Article L217-4 du Code de la consommation

Le vendeur livre un bien conforme au contrat et répond des défauts de conformité existant lors de la délivrance.

Il répond également des défauts de conformité résultant de l'emballage, des instructions de montage ou de l'installation lorsque celle-ci a été mise à sa charge par le contrat ou a été réalisée sous sa responsabilité.

Article L217-5 du Code de la consommation

Le bien est conforme au contrat :

- 1° S'il est propre à l'usage habituellement attendu d'un bien semblable et, le cas échéant :
 - s'il correspond à la description donnée par le vendeur et posséder les qualités que celui-ci a présentées à l'acheteur sous forme d'échantillon ou de modèle ;
 - s'il présente les qualités qu'un acheteur peut légitimement attendre eu égard aux déclarations publiques faites par le vendeur, par le producteur ou par son représentant, notamment dans la publicité ou l'étiquetage ;

2° Ou s'il présente les caractéristiques définies d'un commun accord par les parties ou être propre à tout usage spécial recherché par l'acheteur, porté à la connaissance du vendeur et que ce dernier a accepté.

Article L217-12 du Code de la consommation

L'action résultant du défaut de conformité se prescrit par deux ans à compter de la délivrance du bien.

Article 1641 du Code civil

Le vendeur est tenu de la garantie à raison des défauts cachés de la chose vendue qui la rendent impropre à l'usage auquel on la destine, ou qui diminuent tellement cet usage que l'acheteur ne l'aurait pas acquise, ou n'en aurait donné qu'un moindre prix, s'il les avait connus.

Article 1648 1er alinéa du Code civil

L'action résultant des vices rédhibitoires doit être intentée par l'acquéreur dans un délai de deux ans à compter de la découverte du vice.

Les pièces détachées indispensables à l'utilisation du produit sont disponibles pendant la durée de la garantie du produit.

Le produit a été fabriqué selon des critères de qualité stricts, et contrôlé consciencieusement avant sa livraison. En cas de défaut de matériau ou de fabrication, vous avez des droits légaux vis-à-vis du vendeur du produit. Vos droits légaux ne sont en aucun cas limités par notre garantie mentionnée ci-dessous.

La garantie de ce produit est de 3 ans à partir de la date d'achat. La période de garantie commence à la date d'achat. Conservez l'original de la preuve d'achat dans un endroit sûr car ce document est nécessaire pour prouver l'achat.

Tout dommage ou défaut déjà présent au moment de l'achat doit être signalé immédiatement après le déballage du produit.

Si le produit présente un défaut de matériau ou de fabrication dans les 3 ans qui suivent la date d'achat, nous le réparerons ou le remplacerons - à notre choix - gratuitement pour vous. La période de garantie n'est pas prolongée par une demande de garantie acceptée. Cette mesure s'applique également pour les pièces remplacées et réparées.

Cette garantie est annulée si le produit a été endommagé ou utilisé ou entretenu de manière incorrecte.

La garantie couvre les défauts de matériels et de fabrication. Cette garantie ne couvre pas les pièces du produit soumises à une usure normale, et qui sont donc considérées comme des pièces d'usure (par exemple les piles, les piles rechargeables, tuyaux, les cartouches d'encre), ni les dommages aux pièces fragiles, par exemple les interrupteurs ou les pièces en verre.

● Faire valoir sa garantie

Pour garantir la rapidité d'exécution de la procédure de garantie, veuillez respecter les indications suivantes :

Veuillez conserver le ticket de caisse et la référence du produit (IAN 430461_2301) à titre de preuve d'achat pour toute demande.

Le numéro de référence de l'article est indiqué sur la plaque d'identification, gravé sur la page de titre de votre manuel (en bas à gauche) ou sur un autocollant apposé sur la face arrière ou inférieure du produit. En cas de dysfonctionnement du produit, ou de tout autre défaut, contactez en premier lieu le service après-vente par téléphone ou par e-mail aux coordonnées indiquées ci-dessous.

Vous pouvez alors envoyer franco de port tout produit considéré comme défectueux au service clientèle indiqué, accompagné de la preuve d'achat (ticket de caisse) et d'une description écrite du défaut avec mention de sa date d'apparition.

● Service après-vente

FR Service après-vente France

Tél. : 0800904879

E-Mail : owim@lidl.fr

BE Service après-vente Belgique

Tél. : 080071011

Tél. : 80023970 (Luxembourg)

E-Mail : owim@lidl.be



Legenda van de gebruikte pictogrammen	Pagina 32
Inleiding	Pagina 33
Correct en doelmatig gebruik	Pagina 33
Beschrijving van de onderdelen.....	Pagina 33
Technische gegevens.....	Pagina 34
Omvang van de levering.....	Pagina 35
Veiligheidsinstructies	Pagina 35
Veiligheidsinstructies voor batterijen / accu's	Pagina 41
Product opladen	Pagina 43
Bediening	Pagina 44
Transportbeveiliging.....	Pagina 44
Scheren	Pagina 44
Droogscheren.....	Pagina 45
Natscheren	Pagina 45
Langere haartjes scheren.....	Pagina 46
Driedagenbaard scheren	Pagina 46
Reiniging en onderhoud	Pagina 46
Droog reinigen	Pagina 48
Nat reinigen	Pagina 48
Scheerbladhouder en messenblok vervangen	Pagina 49
Storingen oplossen	Pagina 50
Afvoer	Pagina 50
Garantie	Pagina 52
Afwikkeling in geval van garantie	Pagina 53
Service	Pagina 54

Legenda van de gebruikte pictogrammen

	Lees de gebruiksaanwijzing!
V	Volt
	Beschermingsklasse III
	Alleen gebruiken in gesloten ruimtes
	USB-aansluiting-type C
	Neem de waarschuwingen en veiligheidsinstructies in acht!
	Gelijkstroom / -spanning
IPX6	Bescherming tegen krachtige waterstralen
	AAN/UIT-knop
CE	Het CE-teken bevestigt de conformiteit met de voor het product van toepassing zijnde EU-richtlijnen.
 	Veiligheidsinstructies Instructies

Elektrisch scheerapparaat

● Inleiding

Hartelijk gefeliciteerd met de aankoop van uw nieuwe product. U heeft voor een hoogwaardig product gekozen. De gebruiksaanwijzing is een deel van het product. Deze bevat belangrijke aanwijzingen voor veiligheid, gebruik en verwijdering. Maakt U zich voor de ingebruikname van het product met alle bedienings- en veiligheidsvoorschriften vertrouwd. Gebruik het product alleen zoals beschreven en voor de aangegeven toepassingsgebieden. Overhandig alle documenten bij doorgifte van het product aan derden.

● **Correct en doelmatig gebruik**

Bij dit product gaat het om een elektrisch scheerapparaat dat uitsluitend is bedoeld voor het trimmen/scheren van menselijke haren. Het product is alleen bedoeld voor privé-doeleinden en mag niet voor commerciële doeleinden worden gebruikt. Het product mag alleen binnenshuis worden gebruikt.

● **Beschrijving van de onderdelen**

Elektrisch scheerapparaat (afb. A)

- | | | | |
|----------|---|----------|--|
| 1 | Scheerblad | 3 | Scheerbladhouder |
| 2 | Ontgrendelingsknoppen voor de scheerbladhouder (aan beide zijden) | 4 | Scheerkop |
| | | 5 | Ontgrendelingsknoppen voor de scheerkop (aan beide zijden) |
| | | 6 | AAN/UIT-knop |

- 7 Greepvlakken (soft-touch)
- 8 Display
- 9 USB-type-C-aansluiting
- 10 Type-A naar type-C USB-kabel
- 11 USB-type-C-stekker

Display (afb. B)

- 12 Accucapaciteit
- 13 Batterijsymbool
- 14 Stekkersymbool
- 15 Reinigingssymbool
- 16 Slotsymbool

Accessoires (afb. C)

- 17 Beschermkap
- 18 Reinigingskwastje
- 19 Opbergzakje
- 20 Messenblok
- 21 Messenblok-bevestiging (afb. G)
- 22 Haartrimmer (afb. H)

● Technische gegevens

Elektrisch scheerapparaat: **HG06654A**

Ingang:	5V \equiv , 1 A
Accu:	1 x 3,7V li-ion, 800 mAh
Bedrijfstemperatuur:	-10 °C tot + 40 °C
Beschermingsklasse:	III/⚡

Gebruik voor het opladen alleen een netadapter met beschermingsklasse II (niet meegeleverd) die is goedgekeurd voor het gebruik met huishoudelijke apparaten.

SELV-uitgang:	5V \equiv , max. 1A
Beschermingstype:	IPX6 (bescherming tegen krachtige waterstralen)

● Omvang van de levering

1 elektrisch scheerapparaat	1 reinigingskwastje
1 type-A naar type-C USB-kabel	1 opbergzakje
1 beschermkap	1 gebruiksaanwijzing



Veiligheidsinstructies



WAARSCHUWING!

LEVENSGEVAAR EN KANS OP ONGELUKKEN VOOR KLEUTERS EN KINDEREN!

Laat kinderen nooit zonder toezicht achter bij het verpakkingsmateriaal of het product. Er bestaat verstikkingsgevaar.



WAARSCHUWING!

Het product mag niet met aangesloten netadapter worden gebruikt.

- Dit product kan door kinderen vanaf 8 jaar en door personen met beperkte fysieke, sensorische of mentale vaardigheden of een gebrek aan ervaring en/of kennis worden gebruikt als ze in de gaten worden gehouden of instructies hebben gekregen over het veilige gebruik van

het product en de eruit voortvloeiende gevaren hebben begrepen. Kinderen mogen niet met het product spelen. Reiniging en onderhoud mogen niet door kinderen zonder toezicht worden uitgevoerd.

-  **⚠ GEVAAR!** Dit symbool geeft aan dat u het product onder stromend water kunt afspoelen. Haal eerst de USB-type-C-stekker **11** uit het product. Gebruik alleen de meegeleverde type-A naar type-C USB-kabel **10** en uitsluitend een netadapter met beschermingsklasse II (niet meegeleverd) die is goedgekeurd voor gebruik met huishoudelijke apparaten, SELV-uitgang: DC 5V, max. 1 A, voor het opladen van de accu.
- **⚠ WAARSCHUWING!** Houd de netadapter (niet meegeleverd) en de type-A naar type-C USB-kabel **10** droog!
- Haal de type-A naar type-C USB-kabel **10** uit het scheerapparaat voordat het met water wordt schoongemaakt.
- Houd dit product uit de buurt van badkuipen, douches, wastafels of andere voorwerpen die

met water gevuld zijn wanneer het is aangesloten op een netadapter (niet meegeleverd).

- **⚠ WAARSCHUWING!** Haal de type-A naar type-C USB-kabel **10** uit het product voordat u het in water schoonmaakt.
- Bescherm het product tegen vocht, drup- en spatwater wanneer het is aangesloten op een netadapter (niet meegeleverd).
- Raak het product tijdens het opladen niet met natte handen aan.
- Het product en de type-A naar type-C USB-kabel **10** mogen tijdens het opladen niet in water of andere vloeistoffen worden gedompeld en niet onder stromend water worden afgespoeld.
- Mocht het product toch eens in het water vallen, trek dan onmiddellijk de netadapter uit het stopcontact en haal pas daarna het product eruit. Gebruik het product in dit geval niet meer maar laat het door een vakkundig bedrijf controleren.

- Als er vloeistof in het product terecht is gekomen, laat het product dan controleren voordat het opnieuw in gebruik wordt genomen.
- Als het product in een badkamer wordt opgeladen, moet na gebruik de netadapter (niet meegeleverd) uit het stopcontact worden gehaald aangezien de nabijheid van water een gevaar vormt, ook wanneer het product is uitgeschakeld.
- Als extra bescherming wordt de installatie van een aardlekschakelaar (FI / RCD) met een nominale uitschakelstroom van niet meer dan 30 mA in de stroomkring aangeraden. Vraag uw installateur om raad. Laat het inbouwen uitsluitend door een elektricien uitvoeren.
- Neem het product niet in gebruik als het product, de netadapter (niet meegeleverd) of de type-A naar type-C USB-kabel **10** zichtbaar zijn beschadigd of als het product daarvoor is gevallen.
- Steek de netadapter pas dan in het stopcontact als de USB-type-C-stekker **11** in het apparaat zit.

- Sluit voor het opladen de netadapter (niet meegeleverd) uitsluitend aan op een correct geïnstalleerd, goed bereikbaar stopcontact waarvan de spanning overeenkomt met de informatie op het typeplaatje. Het stopcontact moet ook na het aansluiten nog goed toegankelijk zijn.
- Zorg ervoor dat de type-A naar type-C USB-kabel **10** niet door scherpe randen of hete plekken kan worden beschadigd.
- Zorg ervoor dat de type-A naar type-C USB-kabel **10** niet wordt ingeklemd of geplet.
- Trek altijd aan de netadapter zelf om de netadapter (niet meegeleverd) uit het stopcontact te halen.
- Haal de netadapter (niet meegeleverd) uit het stopcontact na het opladen, als er een storing is, voordat u het product met de USB-type-C-stekker **11** verbindt, voordat u het product schoonmaakt en tijdens onweer.
- Voer geen veranderingen aan het product uit om gevaren te voorkomen. Laat reparaties

alleen door een vakkundig bedrijf resp. in het service-center uitvoeren.

- Gebruik het product niet met een beschadigd opzetstuk.
- Schakel het product uit voordat u de opzetstukken erop zet of omwisselt en voor elke reiniging.
- Leg de type-A naar type-C USB-kabel 10 en de netadapter (niet meegeleverd) zodanig neer dat niemand erop kan gaan staan of erover kan struikelen.
- Gebruik het product niet in de buurt van open wonden, snijwonden, verbranding door de zon of blaren.
- Gebruik alleen de originele accessoires.
- Leg het product nooit op hete oppervlakken (bijv. kookplaten) of in de buurt van warmtebronnen of open vuur.
- Dek de netadapter (niet meegeleverd) nooit af, om oververhitting te voorkomen.
- Houd de type-A naar type-C USB-kabel 10 uit de buurt van hete oppervlakken, scherpe randen en mechanische belastingen.



Veiligheidsinstructies voor batterijen/accu's

- **⚠ WAARSCHUWING!** Gebruik voor het opladen van de accu alleen een voor het gebruik met huishoudelijke apparaten goedgekeurde netadapter met beschermingsklasse II (niet meegeleverd). SELV-uitgang: DC 5V, max. 1A.
- **LEVENSGEVAAR!** Houd batterijen/accu's buiten het bereik van kinderen. Raadpleeg bij inslikken onmiddellijk een arts!
- **⚠ EXPLOESIEGEVAAR!** Laad niet oplaadbare batterijen nooit op. Sluit de batterijen/accu's niet kort en/of open deze niet. Daardoor kan de batterij oververhit raken, in brand vliegen of exploderen.
- Gooi batterijen/accu's nooit in het vuur of water.
- Stel batterijen/accu's nooit bloot aan mechanische belastingen.

Risico dat de batterijen/accu's lekken

- Vermijd extreme omstandigheden en temperaturen die invloed op de batterijen/accu's zouden kunnen hebben bijv. radiatoren/direct zonlicht.
- Bij lekkende batterijen/accu's het contact van de chemicaliën met de huid, ogen en slijmvliezen vermijden! Spoel de desbetreffende plekken direct af met schoon water en raadpleeg onmiddellijk een arts!
-  **DRAAG VEILIGHEIDSHANDSCHOENEN!** Lekkende of beschadigde batterijen/accu's kunnen in geval van huidcontact chemische brandwonden veroorzaken. Draag daarom in dit geval geschikte veiligheidshandschoenen.
- Dit product heeft een geïntegreerde accu die niet door de gebruiker kan worden vervangen. Demontage of vervangen van de accu mag alleen door de fabrikant of diens klantenservice of een vergelijkbaar gekwalificeerde persoon worden uitgevoerd, om gevaren te vermijden.

Let er bij de afvoer op dat dit product een accu bevat.

● Product opladen

Opmerking: laad voor de eerste ingebruikname en alle volgende keren dat het product wordt opgeladen het product steeds 60 minuten op.

Opmerking: de accucapaciteit **12** wordt op het display **8** in procenten getoond (01, 02, 03, ... , 100% in stappen van 1%).

Opmerking: als de accu vrijwel leeg is, brandt het stekkersymbool **14** permanent. Het product kan dan nog kort worden gebruikt zonder stroomvoorziening.

Opmerking: snel opladen, voldoende voor een keer scheren, duurt ca. 5 minuten.

Opmerking: de snoerloze gebruiksduur met een volledig opgeladen accu bedraagt ca. 70 minuten.

- Schakel het product met de AAN/UIT-knop **6** uit.
- Verbind de USB-type-C-stekker **11** met USB-type-C-aansluiting **9** van het product.
- Verbind de USB-type-C-stekker **11** van de type-A naar type-C USB-kabel **10** met een geschikte USB-type-C-poort van een netadapter met beschermingsklasse II (niet meegeleverd) die is goedgekeurd voor het gebruik met huishoudelijke producten en een SELV-uitgang DC 5V, max. 1A heeft. Sluit de netadapter (niet meegeleverd) aan op een stopcontact.
- Het stekkersymbool **14** in het display **8** brandt rood en de accu wordt opgeladen. Als de accu volledig is opgeladen, wordt op het display **8** 100% getoond.

● Bediening

- ⚠ PAS OP!** Na het uitpakken kunnen er nog olieresten op de scheerkop **4** zitten. Verwijder deze voor de ingebruikname met een absorberende, pluisvrije doek.
- Gebruik de beschermkap **17** als u het product niet gebruikt. Schuif de beschermkap **17** voorzichtig op de scheerkop **4** (zie afb. D).
 - Verwijder de beschermkap **17** door deze voorzichtig van de scheerkop **4** af te trekken.

● Transportbeveiliging

Als de transportbeveiliging is geactiveerd, brandt het slotsymbool **16** enkele seconden lang.

- Houd de AAN/UIT-knop **6** ca. 3 seconden ingedrukt om de transportbeveiliging in resp. uit te schakelen.
- Kan niet tijdens het opladen worden geactiveerd.

● Scheren

- Oefen geen overmatige druk uit op de scheerkop **4**. Deze is dun en kan gemakkelijk worden beschadigd.
- Het scheren is alleen snoerloos mogelijk.
- Na de eerste paar keren kan de huid tijdelijk rood worden en geïrriteerd zijn omdat de huid eerst aan het scheren moet wennen. Dit verschijnsel is vrij normaal en duurt in de regel tussen de 2 en 4 weken.

● Droogscheren

- Verwijder de beschermkap **17**.
- Druk op de AAN/UIT-knop **6**.
- Houd het product in een rechte hoek t.o.v. het huidoppervlak en beweeg het behoedzaam over uw gezicht.
- Scheer tegen de baardgroeirichting in.
- Trek de huid op lastige plekken zoals bijv. bij de kin strak om een beter resultaat te krijgen.
- Schakel het product na het scheren uit door op de AAN/UIT-knop **6** te drukken.

● Natscheren

- Het product en de type-A naar type-C USB-kabel **10** zijn niet waterdicht. Natscheren is alleen snoerloos toegestaan.
- Gebruik voor het natscheren uitsluitend scheer- of zeepschuim, maar nooit scheergel of scheer crème. Dit kan aan de scheerkop **4** blijven plakken.
- Breng voor het scheren een dunne laag scheerschuim aan op uw gezicht.
- Scheer uw gezicht zoals beschreven bij het onderdeel 'Droogscheren'.
- Als bij het scheren de scheerunit met de scheerkop **4** verstopt raakt door het scheerschuim, maakt u de scheerunit schoon onder stromend water (zie onderdeel 'Reiniging en onderhoud').

● Langere haartjes scheren

Gebruik de haartrimmer **22** van het product om langere baardharen en bakkebaarden te trimmen.

- Verwijder de beschermkap **17** en schuif de haartrimmer **22** naar boven (zie afb. D + H).
- Druk op de AAN/UIT-knop **6**.
- Plaats de haartrimmer **22** op de huid zoals op afbeelding J wordt getoond en scheer de haartjes weg.
- Schakel het product na het scheren uit door op de AAN/UIT-knop **6** te drukken.
- Schuif de haartrimmer **22** terug in de oorspronkelijke positie.

● Driedagenbaard scheren

Opmerking: afhankelijk van de baardgroei en het scheren kan het uiterlijk van een driedagenbaard sterk variëren.

- Om het uiterlijk van uw driedagenbaard bij te houden, scheert u deze regelmatig met opgezette beschermkap **17** droog. De beschermkap **17** fungeert als stoppel-opzetstuk.
- Scheer uw gezicht zoals beschreven bij het onderdeel 'Droogscheren' (zie afb. K).

● Reiniging en onderhoud

Een ingebouwde timer in het product telt de scheertijden bij elkaar op. Na 30 minuten scheren begint het reinigingssymbool **15** in het display **8** te knipperen. Zo wordt u herinnerd aan de grondige reiniging die

regelmatig moet worden uitgevoerd. Als u het product uitschakelt terwijl het reinigingssymbool **15** knippert, begint de timer weer van voren af aan met het bijhouden van de scheertijd.

- Het product en de type-A naar type-C USB-kabel **10** en de net-adapter mogen tijdens het opladen niet in water of andere vloeistoffen worden gedompeld en niet onder stromend water worden afgespoeld.
- Schakel het product altijd voor het schoonmaken uit.
- Gebruik geen agressieve of schurende reinigingsmiddelen.
- Berg het product in het opbergzakje **19** op als het langere tijd niet wordt gebruikt.
- Reinig de behuizing van het product met een vochtige doek. Laat het scheerblad **1** daarbij ongemoeid.
- Oefen geen grote druk uit op het scheerblad **1**. Dit is zeer dun en kan gemakkelijk worden beschadigd.
- Laad de ingebouwde accu regelmatig op als het product voor langere duur niet gebruikt wordt.
Dit is nodig om de accu te sparen.
- Gebruik het reinigingskwastje **18** alleen voor het messenblok **20** en nooit voor het scheerblad **1**. Dit kan anders beschadigen raken.
- Reinig het scheerblad **1** met water en laat het drogen.
- U kunt de snijder **20** voor gebruik en na het schoonmaken oliën (de olie is niet inbegrepen) om volledige functionaliteit te garanderen.
- Schakel het product altijd uit voordat u de snijder **20** oliet (afb. G).
- Breng één tot twee druppels olie aan op de bovenkant van de snijder **20** en verdeel ze gelijkmatig.
- Veeg de overtollige olie die uit de snijder **20** loopt af met een doek.

Opmerking: gebruik zuurvrije olie (bijv. naaimachineolie).

Let op: bewaar de olie buiten het bereik van kinderen. Slik de olie niet in en breng ze niet aan op uw ogen. Bewaar de olie op een veilige plaats als ze niet gebruikt wordt.

● Droog reinigen

- Reinig de scheerkop **4** altijd na het scheren met het meegeleverde reinigingskwastje **18**.
- Druk de ontgrendelingsknoppen **2** in en haal de scheerbladhouder **3** eraf.
- Klop de scheerbladhouder **3** voorzichtig uit.
- Verwijder haarresten met het reinigingskwastje **18**.
- Zet de scheerbladhouder **3** weer zodanig op het product dat deze vastklikt (zie afb. F).

● Nat reinigen

- Druk de ontgrendelingsknoppen **2** in en trek de scheerkop **4** eraf.
- Reinig de scheerkop **4** onder stromend water. Laat het water van binnen naar buiten door de scheerkop **4** stromen.
- Laat de scheerkop **4** volledig drogen.
- Zet de scheerkop **4** weer zodanig op het product dat deze vastklikt (zie afb. E).

● Scheerbladhouder en messenblok vervangen

Opmerking: u kunt de scheerbladhouder **3** en het messenblok **20** via het artikelnummer 430461_2301 online op de website www.optimex-shop.com nabestellen.

- ⚠ WAARSCHUWING!** Gebruik het product niet als het scheerblad **1** is beschadigd. Als
- u beschadigingen vaststelt,
 - bij het scheren de huid pijn doet,
 - het scheerresultaat niet netjes is,
- en dit niet door het oliën van het scheerblad **1** en het messenblok **20** verholpen kan worden (zie onderdeel 'Reiniging en onderhoud'), moeten het scheerblad **1** en het messenblok **20** worden vervangen. De slijtage is afhankelijk van de gebruiksintensiteit, maar in de regel moeten de onderdelen na ca. een jaar worden vervangen.
- Druk de beide ontgrendelingsknoppen voor de scheerkop **5** in en trek de scheerkop **4** eraf (zie afb. I).
 - Druk de beide ontgrendelingsknoppen voor de scheerbladhouder **2** in en trek de scheerbladhouder **3** van het product af (zie afb. I).
 - Vervang de scheerbladhouder **3** door een nieuwe.
 - Druk de beide ontgrendelingsknoppen voor de scheerkop **5** in (zie afb. I).
 - Neem het messenblok **20** tussen de duim en wijsvinger en trek het voorzichtig van het scheerapparaat af (zie afb. G). Let erop dat de veer die zich tussen het messenblok **20** en de witte beugel bevindt, er niet uitvalt.
 - Neem het nieuwe messenblok **20** tussen de duim en wijsvinger en plaats het voorzichtig in de witte klem. Druk het eenmaal helemaal naar beneden tot het hoorbaar op de messenblok-bevestiging **21** vastklikt.

- Zet eerst de nieuwe scheerbladhouder **3** en dan de scheerkop **4** weer op het product.

● Storingen oplossen

Storing	Mogelijke oorzaken	Oplossing
Het product werkt niet.	De accu is niet opgeladen.	Laad het product op.
Het scheerresultaat is slecht.	Haren blokkeren het messenblok 20 of de haartrimmer 22 .	Reinig het product zoals in het desbetreffende hoofdstuk beschreven.
De accu kan niet worden opgeladen resp. de accu presteert zeer slecht.	De accu heeft het einde van zijn levensduur bereikt.	Voer het product af zoals in het desbetreffende hoofdstuk beschreven.
Wanneer het product wordt opgeladen, wordt het rode stekersymbool niet getoond, maar alleen het batterijsymbool en het batterijniveau.	Het product wordt in een zeer warme omgeving gebruikt.	Breng het apparaat naar een koelere omgeving.

● Afvoer

De verpakking bestaat uit milieuvriendelijke grondstoffen die u via de plaatselijke recyclingcontainers kunt afvoeren.



Neem de aanduiding van de verpakkingsmaterialen voor de afvalscheiding in acht. Deze zijn gemarkeerd met de afkortingen (a) en een cijfers (b) met de volgende betekenis: 1-7: kunststoffen/20-22: papier en vezelplaten/80-98: composietmaterialen.



Informatie over de mogelijkheden om het uitgediende product na gebruik te verwijderen, verstrekt uw gemeentelijke overheid.



Gooi het afgedankte product omwille van het milieu niet weg via het huisvuil, maar geef het af bij het daarvoor bestemde depot of het gemeentelijke milieupark. Over afgifteplaatsen en hun openingstijden kunt u zich bij uw aangewezen instantie informeren.



Points de collecte sur www.quefairedemesdechets.fr
Privilégiez la réparation ou le don de votre appareil !

Het product, waaronder het toebehoren, en de verpakkingsmaterialen kunnen worden gerecycled en zijn onderhevig aan een uitgebreide verantwoordelijkheid van de fabrikant. Gooi ze apart weg, overeenkomstig de aangegeven Info-tri (informatie over afvalscheiding), voor een beter afvalbeheer. Het Triman-logo geldt alleen voor Frankrijk.

Defecte of verbruikte batterijen/accu's moeten volgens de richtlijn 2006/66/EG en veranderingen daarop worden gerecycled. Geef batterijen/accu's en/of het product af bij de daarvoor bestemde verzamelstations.



Milieuschade door foutieve verwijdering van de batterijen/accu's!

Batterijen/accu's mogen niet via het huisvuil worden weggegooid. Ze kunnen giftige zware metalen bevatten en vallen onder het chemisch afval. De chemische symbolen van de zware metalen zijn: Cd = cadmium, Hg = kwik, Pb = lood. Geef verbruikte batterijen/accu's daarom af bij een gemeentelijk inzamelpunt.

● Garantie

Het product werd volgens strenge kwaliteitsrichtlijnen gemaakt en voor de uitlevering zorgvuldig gecontroleerd. In geval van materiaal- of fabricagefouten hebt u tegenover de verkoper van het product wettelijke rechten. Uw wettelijke rechten worden op geen enkele manier door onze hieronder vermelde garantie beperkt.

De garantie voor dit product bedraagt 3 jaar vanaf aankoopdatum. De garantietermijn gaat in op de datum van aankoop. Bewaar het originele bewijs van aankoop op een veilige plek aangezien dit document nodig is als bewijs.

Alle beschadigingen of gebreken die reeds op het moment van aankoop aanwezig zijn, moeten meteen na het uitpakken van het product worden gemeld.

Mocht het product binnen 3 jaar na aankoopdatum een materiaal- of fabricagefout vertonen, zullen wij het – naar onze keuze – gratis voor u repareren of vervangen. De garantietermijn wordt door een plaatsgevonden garantieverlening niet verlengd. Dit geldt ook voor vervangen en gerepareerde onderdelen.

Deze garantie vervalt als het product werd beschadigd of onjuist is gebruikt of onderhouden.

De garantie dekt materiaal- en fabricagefouten af. Deze garantie dekt geen productonderdelen die aan normale slijtage onderhevig zijn en daarom als verbruiksartikelen worden beschouwd (bv. batterijen, oplaadbare batterijen, slangen, inktpatronen), noch dekt zij schade aan breekbare onderdelen, bv. schakelaars of onderdelen die van glas zijn gemaakt.

● Afwikkeling in geval van garantie

Om een snelle afhandeling van uw reclamatie te waarborgen dient u de volgende instructies in acht te nemen:

Houd bij alle vragen alstublieft de kassabon en het artikelnummer (IAN 430461_2301) als bewijs van aankoop bij de hand.

Het artikelnummer vindt u op de typeplaat, ingegraveerd, op het titelblad van uw handleiding (linksonder) of als sticker op de achter- of onderzijde.

Wanneer er storingen in de werking of andere gebreken optreden, dient u eerst telefonisch of per e-mail contact met de onderstaande service-afdeling op te nemen.

Een als defect geregistreerd product kunt u dan samen met uw aankoopbewijs (kassabon) en vermelding van de concrete schade alsmede het tijdstip van optreden voor u franco aan het u meegedeelde servicepunt verzenden.

● Service

NL Service Nederland

Tel.: 08000225537

E-Mail: owim@lidl.nl

BE Service België

Tel.: 080071011



Tel.: 80023970 (Luxemburg)

E-Mail: owim@lidl.be



Legende der verwendeten Piktogramme	Seite 56
Einleitung	Seite 57
Bestimmungsgemäße Verwendung	Seite 57
Teilebeschreibung	Seite 57
Technische Daten	Seite 58
Lieferumfang	Seite 58
Sicherheitshinweise	Seite 59
Sicherheitshinweise für Batterien / Akkus	Seite 65
Produkt aufladen	Seite 67
Bedienung	Seite 67
Transportsicherung	Seite 68
Rasieren	Seite 68
Trockenrasur	Seite 68
Nassrasur	Seite 69
Längeres Haar schneiden	Seite 69
Dreitagebart rasieren	Seite 70
Reinigung und Pflege	Seite 70
Trocken reinigen	Seite 72
Nass reinigen	Seite 72
Scherfolienrahmen und Schneidevorrichtung austauschen ..	Seite 72
Fehlerbehebung	Seite 74
Entsorgung	Seite 74
Garantie	Seite 76
Abwicklung im Garantiefall	Seite 77
Service	Seite 77

Legende der verwendeten Piktogramme

	Bedienungsanleitung lesen!
V	Volt
	Schutzklasse III
	Gebrauch in geschlossenen Räumen
	USB-Anschluss-Typ C
	Warn- und Sicherheitshinweise beachten!
	Gleichstrom /-spannung
IPX6	Schutz gegen starkes Strahlwasser
	EIN-/AUS-Taste
CE	Das CE-Zeichen bestätigt die Konformität mit den für das Produkt zutreffenden EU-Richtlinien.
 	Sicherheitshinweise Handlungsanweisungen

Elektrorasierer

● Einleitung

Wir beglückwünschen Sie zum Kauf Ihres neuen Produkts. Sie haben sich damit für ein hochwertiges Produkt entschieden. Die Bedienungsanleitung ist Teil dieses Produkts. Sie enthält wichtige Hinweise für Sicherheit, Gebrauch und Entsorgung. Machen Sie sich vor der Benutzung des Produkts mit allen Bedien- und Sicherheitshinweisen vertraut. Benutzen Sie das Produkt nur wie beschrieben und für die angegebenen Einsatzbereiche. Händigen Sie alle Unterlagen bei Weitergabe des Produkts an Dritte mit aus.

● **Bestimmungsgemäße Verwendung**

Bei diesem Produkt handelt es sich um einen Elektrorasierer, der ausschließlich zum Schneiden von menschlichen Haaren vorgesehen ist. Das Produkt ist nur für den privaten Haushalt vorgesehen und darf nicht für gewerbliche Zwecke genutzt werden. Das Produkt darf nur in Innenräumen benutzt werden.

● **Teilebeschreibung**

Elektrorasierer (Abb. A)

- 1** Scherfolie
- 2** Entriegelungstasten für den Scherfolienrahmen (beidseitig)
- 3** Scherfolienrahmen

- 4** Scherkopf
- 5** Entriegelungstasten für den Scherkopf (beidseitig)
- 6** EIN- / AUS-Taste
- 7** Seitengriffe (Soft Touch)
- 8** Display

- 9 USB-Typ-C-Anschluss
- 10 Typ-A auf Typ-C USB-Kabel
- 11 USB-Typ-C-Stecker

Display (Abb. B)

- 12 Anzeige der Akkukapazität
- 13 Batteriesymbol
- 14 Steckersymbol
- 15 Reinigungssymbol
- 16 Schlosssymbol

Zubehör (Abb. C)

- 17 Schutzkappe
- 18 Reinigungsbürste
- 19 Aufbewahrungsbeutel
- 20 Schneidevorrichtung
- 21 Schneidevorrichtungsbefestigung (Abb. G)
- 22 Haarschneider (Abb. H)

● Technische Daten

Elektrorasierer: **HG06654A**

Eingang:	5V \equiv , 1 A
Akku:	1 x 3,7V Li-Ion, 800 mAh
Betriebstemperatur:	-10 °C bis + 40 °C
Schutzklasse:	III/ III

Verwenden Sie zum Aufladen nur ein Netzteil der Schutzklasse II (nicht im Lieferumfang enthalten), das für den Gebrauch mit Haushaltsgeräten zugelassen ist.



SELV-Ausgang:	5V \equiv , max. 1A
Schutzart:	IPX6 (Schutz gegen starkes Strahlwasser)

● Lieferumfang

1 Elektrorasierer	1 Reinigungsbürste
1 Typ-A auf Typ-C USB-Kabel	1 Aufbewahrungsbeutel
1 Schutzkappe	1 Bedienungsanleitung



Sicherheitshinweise

-  **! WARNUNG! LEBENS- UND UNFALLGEFAHR FÜR KLEINKINDER UND KINDER!** Lassen Sie Kinder niemals unbeaufsichtigt mit dem Verpackungsmaterial oder dem Produkt. Es besteht Erstickungsgefahr.
- **! WARNUNG!** Das Produkt darf nicht mit angeschlossenem Netzteil betrieben werden.
- Dieses Produkt kann von Kindern ab 8 Jahren und von Personen mit reduzierten physischen, sensorischen oder mentalen Fähigkeiten oder Mangel an Erfahrung und/oder Wissen benutzt werden, wenn sie beaufsichtigt oder bezüglich des sicheren Gebrauches des Produkts unterwiesen wurden und die daraus resultierenden Gefahren verstanden haben. Kinder dürfen nicht mit dem Produkt spielen. Reinigung und Benutzerwartung dürfen nicht durch Kinder ohne Beaufsichtigung durchgeführt werden.
-  **! GEFAHR!** Dieses Symbol zeigt an, dass Sie das Produkt unter fließendem

Wasser abwaschen können. Trennen Sie das Produkt vorher vom USB-Typ-C-Stecker **[11]**. Verwenden Sie nur das mitgelieferte Typ-A auf Typ-C USB-Kabel **[10]** und nur ein Netzteil der Schutzklasse II (nicht im Lieferumfang enthalten), das für die Verwendung mit Haushaltsgeräten zugelassen ist, SELV-Ausgang: DC 5V, max. 1A, zum Aufladen des Akkus.

- **⚠️ WARNUNG!** Halten Sie das Netzteil (nicht im Lieferumfang) und das Typ-A auf Typ-C USB-Kabel **[10]** trocken!
- Der Rasierer ist vom Typ-A auf Typ-C USB-Kabel **[10]** zu trennen, bevor er mit Wasser gereinigt wird.
- Halten Sie dieses Produkt von Badewannen, Duschen, Waschbecken oder anderen Gefäßen, die Wasser enthalten, fern, wenn es an einen Netzadapter (nicht im Lieferumfang enthalten) angeschlossen ist.
- **⚠️ WARNUNG!** Trennen Sie das Produkt vom Typ-A auf Typ-C USB-Kabel **[10]**, bevor Sie es in Wasser reinigen.

- Schützen Sie das Produkt vor Feuchtigkeit, Tropf- und Spritzwasser, wenn es an ein Netzteil (nicht im Lieferumfang enthalten) angeschlossen ist.
- Berühren Sie das Produkt während des Ladevorgangs nicht mit nassen Händen.
- Das Produkt und das Typ-A auf Typ-C USB-Kabel 10 dürfen während des Ladevorgangs nicht in Wasser oder andere Flüssigkeiten getaucht werden und nicht unter fließendem Wasser abgespült werden.
- Sollte das Produkt doch einmal ins Wasser fallen, ziehen Sie sofort das Netzteil und nehmen Sie erst danach das Produkt heraus. Benutzen Sie das Produkt in diesem Fall nicht mehr, sondern lassen Sie dieses durch einen Fachbetrieb überprüfen.
- Sollte Flüssigkeit in das Produkt gelangen, lassen Sie vor einer erneuten Inbetriebnahme das Produkt prüfen.
- Wenn das Produkt in einem Badezimmer geladen wird, ist nach Gebrauch das Netzteil (nicht im Lieferumfang) zu ziehen, da die

Nähe von Wasser eine Gefahr darstellt, auch wenn das Produkt ausgeschaltet ist.

- Als zusätzlicher Schutz wird die Installation einer Fehlerstromschutzeinrichtung (FI/RCD) mit einem Bemessungsauslösestrom von nicht mehr als 30 mA im Stromkreis empfohlen. Fragen Sie Ihren Elektroinstallateur um Rat. Lassen Sie den Einbau ausschließlich von einer Elektro-Fachkraft durchführen.
- Nehmen Sie das Produkt nicht in Betrieb, wenn das Produkt, das Netzteil (nicht im Lieferumfang) oder das Typ-A auf Typ-C USB-Kabel 10 sichtbare Schäden aufweist oder wenn das Produkt zuvor fallengelassen wurde.
- Stecken Sie das Netzteil erst dann in eine Steckdose, wenn der USB-Type-C-Stecker 11 mit dem Gerät verbunden ist.
- Schließen Sie zum Laden das Netzteil (nicht im Lieferumfang) nur an eine ordnungsgemäß installierte, gut zugängliche Steckdose an, deren Spannung der Angabe auf dem Typenschild entspricht. Die Steckdose muss auch



nach dem Anschließen weiterhin gut zugänglich sein.

- Achten Sie darauf, dass das Typ-A auf Typ-C USB-Kabel **10** nicht durch scharfe Kanten oder heiße Stellen beschädigt werden kann.
- Achten Sie darauf, dass das Typ-A auf Typ-C USB-Kabel **10** nicht eingeklemmt oder gequetscht wird.
- Um das Netzteil aus der Steckdose zu ziehen, immer am Netzteil (nicht im Lieferumfang) ziehen.
- Ziehen Sie das Netzteil (nicht im Lieferumfang) aus der Steckdose, nach jedem Ladevorgang, wenn eine Störung auftritt, bevor Sie das Produkt mit dem USB-Typ-C-Stecker **11** verbinden, bevor Sie das Produkt reinigen und bei Gewitter.
- Um Gefährdungen zu vermeiden, nehmen Sie keine Veränderungen am Produkt vor. Lassen Sie Reparaturen nur von einer Fachwerkstatt bzw. im Service-Center durchführen.
- Benutzen Sie das Produkt nicht mit einem beschädigten Aufsatz.

- Schalten Sie das Produkt aus, bevor Sie die Aufsätze aufstecken oder wechseln sowie vor jeder Reinigung.
- Verlegen Sie das USB-Typ-A auf Typ-C-Kabel **10** und das Netzteil (nicht im Lieferumfang enthalten) so, dass niemand darauf treten oder darüber stolpern kann.
- Benutzen Sie das Produkt nicht im Bereich von offenen Wunden, Schnittwunden, Sonnenbrand oder Blasen.
- Verwenden Sie nur das Original-Zubehör.
- Legen Sie das Produkt niemals auf heiße Oberflächen (z. B. Herdplatten) oder in die Nähe von Wärmequellen oder offenem Feuer.
- Um eine Überhitzung zu vermeiden, decken Sie das Netzteil (nicht im Lieferumfang) niemals ab.
- Halten Sie das Typ-A auf Typ-C USB-Kabel **10** von heißen Oberflächen, scharfen Kanten und mechanischen Belastungen fern.



Sicherheitshinweise für Batterien / Akkus

-  **WARNUNG!** Verwenden Sie zum Aufladen der Akkus nur ein für Haushaltsgeräte zugelassenes Netzteil der Schutzklasse II (nicht im Lieferumfang enthalten). SELV-Ausgang: DC 5V, max. 1A
- **LEBENSGEFAHR!** Halten Sie Batterien / Akkus außer Reichweite von Kindern. Suchen Sie im Falle eines Verschluckens sofort einen Arzt auf!
-  **EXPLOSIONSGEFAHR!** Laden Sie nicht aufladbare Batterien niemals wieder auf. Schließen Sie Batterien / Akkus nicht kurz und / oder öffnen Sie diese nicht. Überhitzung, Brandgefahr oder Platzen können die Folge sein.
- Werfen Sie Batterien / Akkus niemals in Feuer oder Wasser.
- Setzen Sie Batterien / Akkus keiner mechanischen Belastung aus.

Risiko des Auslaufens von Batterien / Akkus

- Vermeiden Sie extreme Bedingungen und Temperaturen, die auf Batterien / Akkus einwirken können, z. B. auf Heizkörpern / direkte Sonneneinstrahlung.
- Wenn Batterien / Akkus ausgelaufen sind, vermeiden Sie den Kontakt mit Haut, Augen und Schleimhäuten mit den Chemikalien! Spülen Sie die betroffenen Stellen sofort mit klarem Wasser und suchen Sie einen Arzt auf!
-  **SCHUTZHANDSCHUHE TRAGEN!** Ausgelaufene oder beschädigte Batterien / Akkus können bei Berührung mit der Haut Verätzungen verursachen. Tragen Sie deshalb in diesem Fall geeignete Schutzhandschuhe.
- Dieses Produkt hat einen eingebauten Akku, welcher nicht durch den Benutzer ersetzt werden kann. Der Akku dieses Produkts kann nicht ausgetauscht werden. Bei der Entsorgung ist darauf hinzuweisen, dass dieses Produkt einen Akku enthält.

● Produkt aufladen

Hinweis: Laden Sie vor der Erstanwendung sowie für die folgenden Ladevorgänge das Produkt jeweils 60 Minuten auf.

Hinweis: Die Anzeige der Akkukapazität [12] wird im Display [8] in Prozent angezeigt (01, 02, 03, ... , 100 %-in 1 %-Schritten).

Hinweis: Wenn der Akku nahezu leer ist, leuchtet das Steckersymbol [14] kontinuierlich. Das Produkt ist dann nur noch kurze Zeit netzunabhängig betriebsbereit.

Hinweis: Ein Schnellladevorgang, ausreichend für eine Rasur, dauert ca. 5 Minuten.

Hinweis: Die netzunabhängige Betriebsdauer mit vollständig geladenem Akku beträgt ca. 70 Minuten.

- Schalten Sie das Produkt mit der EIN-/AUS-Taste [6] aus.
- Verbinden Sie den USB-Typ-C-Stecker [11] mit dem Netzsteckeranschluss [9] am Produkt.
- Verbinden Sie den USB-Typ-C-Stecker [11] des Typ-A auf Typ-C USB-Kabel [10] mit einem geeigneten USB-Typ-C-Anschluss eines Netzteils der Schutzklasse II (nicht im Lieferumfang), das für die Verwendung mit Haushaltsprodukten zugelassen ist und einen SELV-Ausgang DC 5V, max. 1A. Schließen Sie das Netzteil (nicht im Lieferumfang enthalten) an die Steckdose an.
- Das Steckersymbol [14] im Display [8] leuchtet rot und der Akku wird geladen. Wenn der Akku vollständig geladen ist, wird im Display [8] 100 % angezeigt.

● Bedienung

⚠ VORSICHT! Nach dem Auspacken können sich noch Ölrückstände auf dem Scherkopf [4] befinden. Entfernen Sie diese vor der Inbetriebnahme mit einem saugfähigen, fusselfreien Tuch.

- Wenn Sie das Produkt nicht verwenden, nutzen Sie die Schutzkappe **17**. Schieben Sie die Schutzkappe **17** vorsichtig auf den Scherkopf **4** (siehe Abb. D).
- Entfernen Sie die Schutzkappe **17**, indem Sie diese vorsichtig vom Scherkopf **4** ziehen.

● **Transportsicherung**

Ist die Transportsicherung aktiviert, leuchtet das Schlosssymbol **16** einige Sekunden lang.

- Drücken und halten Sie die EIN-/AUS-Taste **6** ca. 3 Sekunden gedrückt, um die Transportsicherung ein- bzw. auszuschalten.
- Kann nicht während des Ladevorgangs aktiviert werden.

● **Rasieren**

- Üben Sie keinen übermäßigen Druck auf den Scherkopf **4** aus. Er ist dünn und kann leicht beschädigt werden.
- Das Rasieren ist nur im Akkubetrieb möglich.
- Nach anfänglichen Anwendungen kann es zu einer vorübergehenden Rötung oder Reizung der Haut kommen, da sich die Haut erst an die Rasur gewöhnen muss. Diese Erscheinung ist normal und dauert im Allgemeinen zwischen 2 und 4 Wochen.

● **Trockenrasur**

- Entfernen Sie die Schutzkappe **17**.
- Drücken Sie die EIN-/AUS-Taste **6**.

- Halten Sie das Produkt im rechten Winkel zur Hautoberfläche und führen Sie es sanft über Ihr Gesicht.
- Rasieren Sie gegen die Bartwuchsrichtung.
- An komplizierten Stellen, wie z. B. am Kinn, straffen Sie die Haut, um ein besseres Ergebnis zu erzielen.
- Schalten Sie das Produkt nach der Rasur aus, indem Sie die EIN-/AUS-Taste **6** drücken.

● Nassrasur

- Das Produkt und das Typ-A auf Typ-C USB-Kabel **10** sind nicht wasserdicht. Eine Nassrasur ist nur im Akkubetrieb zulässig.
- Verwenden Sie für die Nassrasur ausschließlich Rasier- oder Seifenschaum, aber niemals Rasiergel oder Rasiercreme. Dieses kann sich am Scherkopf **4** festsetzen.
- Tragen Sie vor der Rasur eine dünne Schicht Rasierschaum auf Ihr Gesicht auf.
- Rasieren Sie Ihr Gesicht, wie im Kapitel „Trockenrasur“ beschrieben.
- Sollte bei der Rasur Rasierschaum die Schereinheit mit dem Scherkopf **4** verstopfen, reinigen Sie die Schereinheit unter fließendem Wasser (siehe Kapitel „Reinigung und Pflege“).

● Längeres Haar schneiden

Verwenden Sie den Haarschneider **22** des Produkts, um längere Barthaare und Koteletten zu schneiden.

- Entfernen Sie die Schutzkappe **17** und schieben Sie den Haarschneider **22** nach oben (siehe Abb. D + H).
- Drücken Sie die EIN-/AUS-Taste **6**.

- Positionieren Sie den Haarschneider **[22]** auf der Haut wie in der Abbildung J dargestellt und führen Sie die Rasur durch.
- Schalten Sie das Produkt nach der Rasur aus, indem Sie die EIN-/AUS-Taste **[6]** drücken.
- Schieben Sie den Haarschneider **[22]** zurück in die ursprüngliche Position.

● **Dreitagebart rasieren**

Hinweis: Je nach Bartwuchs und Rasur kann das Aussehen eines Dreitagebarts stark variieren.

- Um das Aussehen Ihres Dreitagebarts beizubehalten, rasieren Sie ihn regelmäßig mit aufgesetzter Schutzkappe **[17]** trocken. Die Schutzkappe **[17]** fungiert als Stoppelaufsatz.
- Rasieren Sie Ihr Gesicht wie im Kapitel „Trockenrasur“ beschrieben (siehe Abb. K).

● **Reinigung und Pflege**

Ein eingebauter Timer im Produkt addiert die Rasierzeiten. Nach 30 Minuten Rasierzeit beginnt das Reinigungssymbol **[15]** im Display **[8]** zu blinken. Es erinnert Sie an die gründliche Reinigung, die regelmäßig durchzuführen ist. Wenn Sie das Produkt ausschalten, während das Reinigungssymbol **[15]** blinkt, startet der Timer von vorne mit dem Zählen der Rasierzeit.

- Das Produkt, das Typ-A auf Typ-C USB-Kabel **[10]** und das Netzteil dürfen während des Ladevorgangs nicht in Wasser oder andere

Flüssigkeiten getaucht werden und nicht unter fließendem Wasser abgespült werden.

- Schalten Sie vor jeder Reinigung das Produkt aus.
- Verwenden Sie keine scharfen oder scheuernden Reinigungsmittel.
- Bewahren Sie das Produkt im Aufbewahrungsbeutel **19** auf, wenn es für längere Zeit nicht benutzt wird.
- Reinigen Sie das Gehäuse des Produkts mit einem feuchten Tuch. Lassen Sie die Scherfolie **1** dabei aus.
- Üben Sie keinen großen Druck auf die Scherfolie **1** aus. Diese ist sehr dünn und kann leicht beschädigt werden.
- Laden Sie den eingebauten Akku regelmäßig auf, wenn Sie das Produkt über einen längeren Zeitraum nicht verwenden. Dies ist notwendig, um den Akku zu schonen.
- Verwenden Sie die Reinigungsbürste **18** nur für die Schneidevorrichtung **20** und niemals für die Scherfolie **1**. Diese könnte ansonsten beschädigt werden.
- Reinigen Sie die Scherfolie **1** mit Wasser und lassen Sie diese trocknen.
- Sie können die Schneidevorrichtung **20** vor dem Gebrauch und nach der Reinigung ölen (das Öl ist nicht im Lieferumfang enthalten), um die vollständige Funktionalität zu gewährleisten.
- Schalten Sie das Produkt immer aus, bevor Sie die Schneidevorrichtung **20** ölen (Abb. G).
- Geben Sie ein oder zwei Tropfen Öl auf die Oberseite der Schneidevorrichtung **20** und verteilen Sie es gleichmäßig.
- Wischen Sie überschüssiges Öl, das aus der Schneidevorrichtung **20** austritt, mit einem Tuch ab.

Hinweis: Verwenden Sie ein säurefreies Öl (z. B. Nähmaschinenöl).

Achtung: Bewahren Sie das Öl außerhalb der Reichweite von Kindern auf. Verschlucken Sie das Öl nicht und lassen Sie es nicht in Ihre Augen gelangen. Bewahren Sie es an einem sicheren Ort auf, wenn es nicht verwendet wird.

● Trocken reinigen

- Reinigen Sie den Scherkopf **4** nach jeder Rasur mit der mitgelieferten Reinigungsbürste **18**.
- Drücken Sie die Entriegelungstasten **2** und nehmen Sie den Scherfolienrahmen **3** ab.
- Klopfen Sie die den Scherfolienrahmen **3** vorsichtig aus.
- Entfernen Sie Haarreste mit der Reinigungsbürste **18**.
- Setzen Sie den Scherfolienrahmen **3** wieder so auf das Produkt, dass dieser einrastet (siehe Abb. F).

● Nass reinigen

- Drücken Sie die Entriegelungstasten **2** und ziehen Sie den Scherkopf **4** ab.
- Reinigen Sie den Scherkopf **4** unter fließendem Wasser. Lassen Sie das Wasser von innen nach außen durch den Scherkopf **4** fließen.
- Lassen Sie den Scherkopf **4** vollständig trocknen.
- Setzen Sie den Scherkopf **4** wieder so auf das Produkt, dass dieser einrastet (siehe Abb. E).

● Scherfolienrahmen und Schneidevorrichtung austauschen

Hinweis: Sie können den Scherfolienrahmen **3** und die Schneidevorrichtung **20** unter der Artikelnummer 430461_2301 online auf der Website www.optimex-shop.com nachbestellen.

A WARNUNG! Verwenden Sie das Produkt nicht, wenn die Scherfolie **1** beschädigt ist. Falls

- Sie Beschädigungen feststellen,
- beim Rasieren die Haut schmerzt,
- die Rasur nicht sauber ist,

und dies durch Ölen der Scherfolie **1** und der Schneidevorrichtung **20** nicht behoben werden kann (siehe Kapitel „Reinigung und Pflege“), müssen die Scherfolie **1** sowie Schneidevorrichtung **20** ersetzt werden.

Der Verschleiß ist abhängig von der Nutzungsintensität, aber in der Regel müssen die Komponenten nach ca. einem Jahr ausgetauscht werden.

- Drücken Sie die beiden Entriegelungstasten für den Scherkopf **5** und ziehen Sie den Scherkopf **4** ab (siehe Abb. I).
- Drücken Sie die beiden Entriegelungstasten für den Scherfolienrahmen **2** und ziehen Sie den Scherfolienrahmen **3** vom Produkt ab (siehe Abb. I).
- Ersetzen Sie den Scherfolienrahmen **3** durch einen neuen.
- Drücken Sie die beiden Entriegelungstasten für den Scherkopf **5** (siehe Abb. I).
- Nehmen Sie die Schneidevorrichtung **20** zwischen Daumen und Zeigefinger und ziehen Sie sie vorsichtig vom Rasierer ab (siehe Abb. G). Achten Sie darauf, dass die Feder, die sich zwischen der Schneidevorrichtung **20** und dem weißen Bügel befindet, nicht herausfällt.
- Nehmen Sie die neue Schneidevorrichtung **20** zwischen Daumen und Zeigefinger und führen Sie sie vorsichtig in die weiße Klammer ein. Drücken Sie sie einmal ganz nach unten, bis sie hörbar auf der Schneidevorrichtungsbefestigung **21** einrastet.
- Setzen Sie zuerst den neuen Scherfolienrahmen **3** und dann den Scherkopf **4** wieder auf das Produkt.

● Fehlerbehebung

Fehler	Mögliche Ursachen	Fehlerbehebung
Das Produkt funktioniert nicht.	Der Akku ist nicht geladen.	Laden Sie das Produkt auf.
Das Ergebnis der Rasur ist schlecht.	Haare blockieren die Schneidevorrichtung 20 oder den Haarschneider 22 .	Reinigen Sie das Produkt wie im entsprechenden Kapitel beschrieben.
Der Akku kann nicht geladen werden bzw. die Akkuleistung ist sehr schlecht.	Der Akku hat das Ende seiner Lebenszeit erreicht.	Entsorgen Sie das Produkt wie im entsprechenden Kapitel beschrieben.
Wenn das Produkt geladen wird, wird das rote Stecker-symbol nicht angezeigt, sondern nur das Batteriesymbol und der Batteriestand.	Verwendung des Produkts in sehr heißer Umgebung.	Bringen Sie das Gerät in eine kühlere Umgebung zurück.

● Entsorgung

Die Verpackung besteht aus umweltfreundlichen Materialien, die Sie über die örtlichen Recyclingstellen entsorgen können.



Beachten Sie die Kennzeichnung der Verpackungsmaterialien bei der Abfalltrennung, diese sind gekennzeichnet mit Abkürzungen (a) und Nummern (b) mit folgender Bedeutung:

1-7: Kunststoffe / 20-22: Papier und Pappe / 80-98: Verbundstoffe.



Möglichkeiten zur Entsorgung des ausgedienten Produkts erfahren Sie bei Ihrer Gemeinde- oder Stadtverwaltung.



Werfen Sie Ihr Produkt, wenn es ausgedient hat, im Interesse des Umweltschutzes nicht in den Hausmüll, sondern führen Sie es einer fachgerechten Entsorgung zu. Über Sammelstellen und deren Öffnungszeiten können Sie sich bei Ihrer zuständigen Verwaltung informieren.



Das Produkt inkl. Zubehör und die Verpackungsmaterialien sind recyclebar und unterliegen einer erweiterten Herstellerverantwortung. Entsorgen Sie diese getrennt, den abgebildeten Info-tri (Sortierinformation) folgend, für eine bessere Abfallbehandlung. Das Triman-Logo gilt nur für Frankreich.

Defekte oder verbrauchte Batterien/Akkus müssen gemäß Richtlinie 2006/66/EG und deren Änderungen recycelt werden. Geben Sie Batterien/Akkus und/oder das Produkt über die angebotenen Sammel-einrichtungen zurück.



Umweltschäden durch falsche Entsorgung der Batterien/Akkus!

Batterien/Akkus dürfen nicht über den Hausmüll entsorgt werden. Sie können giftige Schwermetalle enthalten und unterliegen der Sondermüllbehandlung. Die chemischen Symbole der Schwermetalle sind wie

folgt: Cd = Cadmium, Hg = Quecksilber, Pb = Blei. Geben Sie deshalb verbrauchte Batterien/Akkus bei einer kommunalen Sammelstelle ab.

● **Garantie**

Das Produkt wurde nach strengen Qualitätsrichtlinien hergestellt und vor der Auslieferung sorgfältig geprüft. Im Falle von Material- oder Herstellungsfehlern haben Sie gegenüber dem Verkäufer des Produkts gesetzliche Rechte. Ihre gesetzlichen Rechte werden in keiner Weise durch unsere unten aufgeführte Garantie eingeschränkt.

Die Garantie für dieses Produkt beträgt 3 Jahre ab Kaufdatum. Die Garantiezeit beginnt mit dem Kaufdatum. Bewahren Sie den Originalkaufbeleg an einem sicheren Ort auf, da dieses Dokument als Nachweis des Kaufs erforderlich ist.

Alle Schäden oder Mängel, die bereits zum Zeitpunkt des Kaufs vorhanden sind, müssen unverzüglich nach dem Auspacken des Produkts gemeldet werden.

Sollte das Produkt innerhalb von 3 Jahren ab Kaufdatum einen Material- oder Herstellungsfehler aufweisen, werden wir es – nach unserer Wahl – kostenlos für Sie reparieren oder ersetzen. Die Garantiezeit verlängert sich durch einen stattgegebenen Gewährleistungsanspruch nicht. Dies gilt auch für ersetzte und reparierte Teile.

Diese Garantie erlischt, wenn das Produkt beschädigt oder unsachgemäß verwendet oder gewartet wurde.

Die Garantie deckt Material- und Herstellungsfehler ab. Diese Garantie erstreckt sich weder auf Produktteile, die normalem Verschleiß unterliegen,

und somit als Verschleißteile gelten (z. B. Batterien, Akkus, Schläuche, Farbpatronen), noch auf Schäden an zerbrechlichen Teilen, z. B. Schalter oder Teile aus Glas.

● Abwicklung im Garantiefall

Um eine schnelle Bearbeitung Ihres Anliegens zu gewährleisten, folgen Sie bitte den folgenden Hinweisen:

Bitte halten Sie für alle Anfragen den Kassenbon und die Artikelnummer (IAN 430461_2301) als Nachweis für den Kauf bereit.

Die Artikelnummer entnehmen Sie bitte dem Typenschild, einer Gravur, auf dem Titelblatt Ihrer Bedienungsanleitung (unten links) oder als Aufkleber auf der Rück- oder Unterseite des Produkts.

Sollten Funktionsfehler oder sonstige Mängel auftreten, kontaktieren Sie zunächst die nachfolgend benannte Serviceabteilung telefonisch oder per E-Mail.

Ein als defekt erfasstes Produkt können Sie dann unter Beifügung des Kaufbelegs (Kassenbon) und der Angabe, worin der Mangel besteht und wann er aufgetreten ist, für Sie portofrei an die Ihnen mitgeteilte Service-Anschrift übersenden.

● Service

DE Service Deutschland

Tel.: 0800 5435 111

E-Mail: owim@lidl.de

AT Service Österreich

Tel.: 0800 292726

E-Mail: owim@lidl.at

CH Service Schweiz

Tel.: 0800562153

E-Mail: owim@lidl.ch

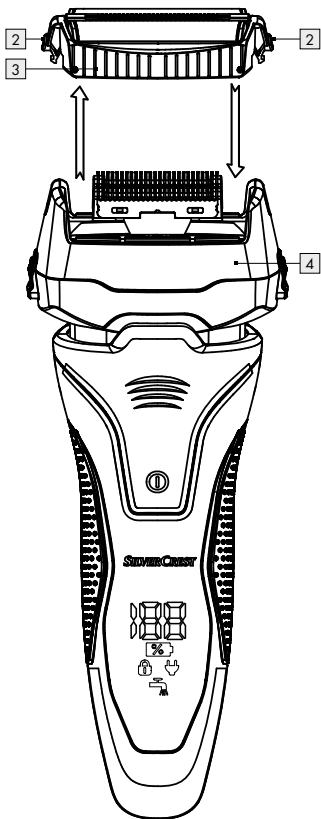
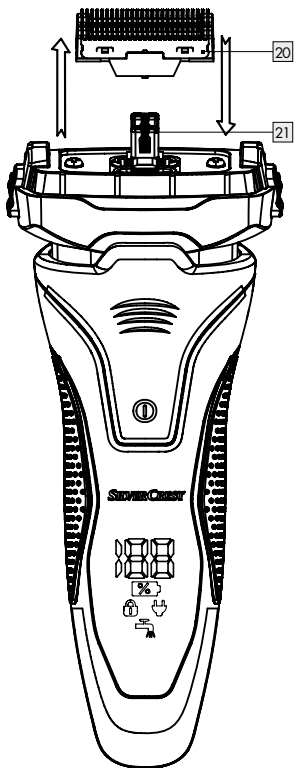

F**G**

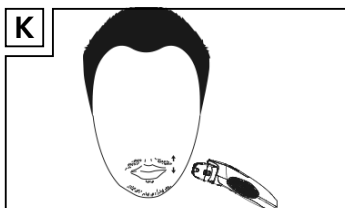
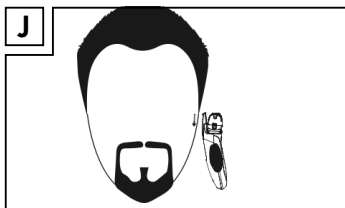
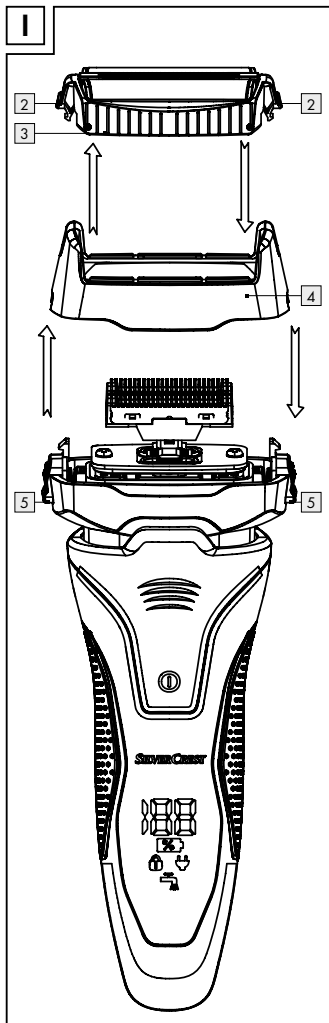
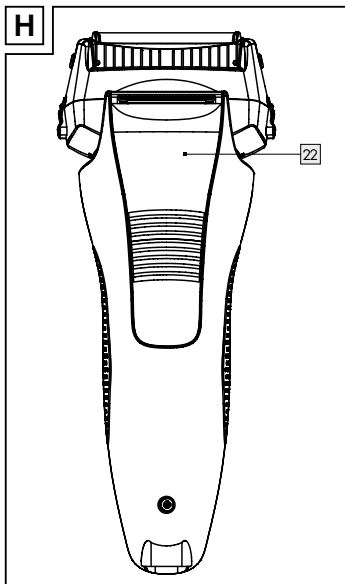

OWIM GmbH & Co. KG

Stiftsbergstraße 1
74167 Neckarsulm
GERMANY

Model-No.: HG06654A
Version: 07/2023

Version des informations · Stand
van de informatie · Stand der
Informationen: 06/2023
Ident.-No.: HG06654A062023-2

IAN 430461_2301