



2-SLICE TOASTER STK 870 B2

(GB) (IE) (NI)

2-SLICE TOASTER

Operation and safety notes

(FR) (BE)

GRILLE-PAIN DOUBLE

Instructions d'utilisation et consignes de sécurité

(NL) (BE)

TOASTER MET DUBBELE SLEUF

Bedienings- en veiligheidsinstructies

(DE) (AT) (CH)

DOPPELSCHLITZ-TOASTER

Bedienungs- und Sicherheitshinweise

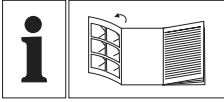



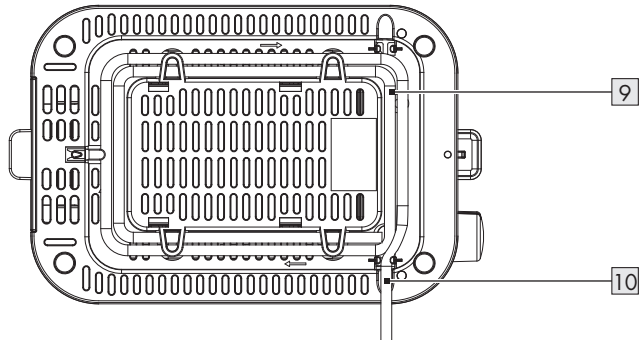
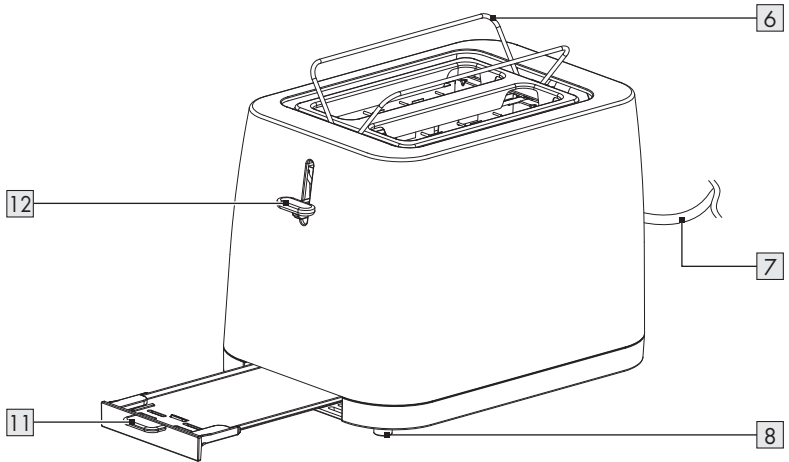
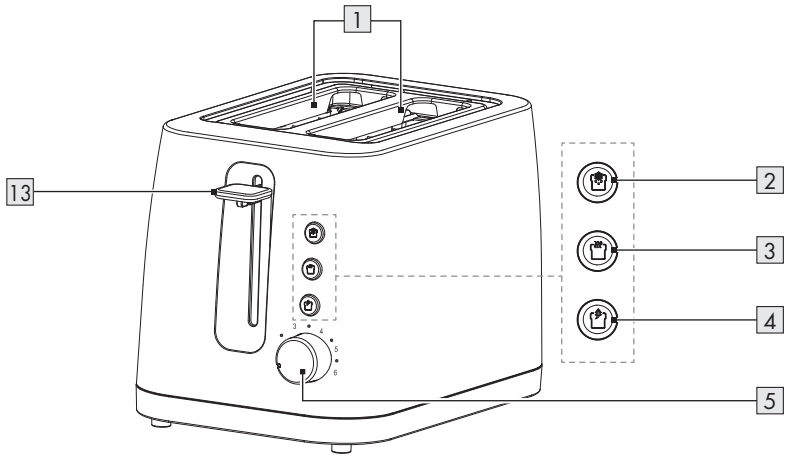









GB/IE/NL	Operation and safety notes	Page	5
FR/BE	Instructions d'utilisation et consignes de sécurité	Page	13
NL/BE	Bedienings- en veiligheidsinstructies	Pagina	22
DE/AT/CH	Bedienungs- und Sicherheitshinweise	Seite	31



Warnings and symbols used	Page	6
Introduction	Page	6
Intended use	Page	6
Scope of delivery	Page	7
Description of parts	Page	7
Technical data	Page	7
Safety instructions	Page	7
Before first use	Page	9
Operation	Page	9
Toasting bread	Page	10
Toast frozen bread	Page	10
Warming up bread	Page	10
Baking bread rolls	Page	10
Cancel toasting	Page	10
Cleaning and care	Page	11
Storage	Page	11
Troubleshooting	Page	11
Disposal	Page	11
Warranty	Page	12
Warranty claim procedure	Page	12
Service	Page	12

Warnings and symbols used

The following warnings are used in the user manual, short manual and on the packaging:

 <p>DANGER! This symbol in combination with the signal word “Danger” marks a high-risk hazard that if not prevented could result in death or serious injury.</p>	 Alternating current/voltage
	Hz Hertz (supply frequency)
	W Watts
 <p>WARNING! This symbol in combination with the signal word “Warning” marks a medium-risk hazard that if not prevented could result in death or serious injury.</p>	 NOTE: This symbol in combination with “Note” provides additional useful information.
	 Use the product in dry indoor spaces only.
 <p>CAUTION! This symbol in combination with the signal word “Caution” marks a low-risk hazard that if not prevented could result in minor or moderate injury.</p>	 Danger – risk of electric shock!
	 Warning – hot surface!
 Symbol for protective earth	 Food safe. This product has no adverse effect on taste or smell.
 CE mark indicates conformity with relevant EU directives applicable for this product.	 Safety information  Instructions for use

2-SLICE TOASTER

● Introduction

We congratulate you on the purchase of your new product. You have chosen a high quality product. The instructions for use are part of the product. They contain important information concerning safety, use and disposal. Before using the product, please familiarise yourself with all of the safety information and instructions for use. Only use the product as described and for the specified applications. If you pass the product on to anyone else, please ensure that you also pass on all the documentation with it.

● Intended use

This product is designed for making toast. Do not use the product for any other purpose.

This product is only intended for private household use, not for commercial purposes.

The manufacturer accepts no liability for damages caused by improper use.



● Scope of delivery

After unpacking the product, check if the delivery is complete and if all parts are in good condition. Remove all packaging materials before use.

- 1x 2-Slice toaster
- 1x Short manual

● Description of parts

Before reading, unfold the page containing the illustrations and familiarise yourself with all the functions of the product.

- 1 Toasting slots
- 2  (Defrost button with indicator light)
- 3  (Reheat button with indicator light)
- 4  (Stop button with indicator light)
- 5 Control dial (for browning level adjustment)
- 6 Bread roll warmer
- 7 Power cord with plug
- 8 Feet
- 9 Cord rewind
- 10 Cord clamp
- 11 Crumb tray
- 12 Fold-out lever (for the bread roll warmer)
- 13 Lever

● Technical data

Input voltage:	220-240 V~, 50-60 Hz
Power consumption:	730-870 W
Protection class:	I
Certification:	GS (TÜV Rheinland)



Safety instructions

BEFORE USING THE PRODUCT, PLEASE FAMILIARISE YOURSELF WITH ALL OF THE SAFETY INFORMATION AND INSTRUCTIONS FOR USE! WHEN PASSING THIS PRODUCT ON TO OTHERS, PLEASE ALSO INCLUDE ALL THE DOCUMENTS!

In the case of damage resulting from non-compliance with these operating instructions the warranty claim becomes invalid! No liability is accepted for consequential damage! In the case of material damage or personal injury caused by incorrect handling or non-compliance with the safety instructions, no liability is accepted!

Children and persons with disabilities

⚠ WARNING! RISK OF LOSS OF LIFE OR ACCIDENT TO INFANTS AND CHILDREN!

Never leave children unsupervised with the packaging material. The packaging material represents a danger of suffocation.

Children frequently underestimate the dangers. Always keep children away from the packaging material.

- This product can be used by children aged from 8 years and above and persons with reduced physical, sensory or mental capabilities, or lack of experience and knowledge if they have been given supervision or instruction concerning use of the product in a safe way and understand the hazards involved.
- Children shall not play with the product.

- Cleaning and user maintenance shall not be made by children unless they are older than 8 and supervised.
- Keep the product and its cord out of reach of children less than 8 years.

Intended use

⚠ WARNING! Misuse may lead to injury. Use this product solely in accordance with these instructions. Do not attempt to modify the product in any way.

Electrical safety

⚠ DANGER! Risk of electric shock! Never attempt to repair the product yourself. In case of malfunction, repairs are to be conducted by qualified personnel only.

⚠ DANGER! Risk of burns! During use the product gets hot. Do not touch the product while in use nor immediately after use.

⚠ DANGER! Risk of burns if non-standard toast is used. Due to the smaller size or shape, there is a risk of touching hot parts when removing the toasted toast or bread.

⚠ WARNING! Risk of electric shock! Do not immerse the product in water or other liquids. Never hold the product under running water.

⚠ WARNING! Risk of electric shock! Never use a damaged product. Disconnect the product from the power supply and contact your retailer if it is damaged.

- The product is not to be used if it has been dropped, if there are visible signs of damage.
- The bread may burn, therefore do not use the toaster near or below combustible material, such as curtains.
- The product is powered at all times while it is connected to the power supply.
- Before connecting the product to the power supply, check that the voltage and current rating corresponds with the power supply details shown on the product's rating label.
- Regularly check the power plug and the power cord for damages. If the power cord is damaged, it must be replaced by the manufacturer, its service agent or similarly qualified persons in order to avoid a hazard.

- Protect the power cord against damages. Do not let it hang over sharp edges, do not squeeze or bend it. Keep the power cord away from hot surfaces and open flames.

Operation

- The product must not be left unattended while it is connected to the supply mains.
- Do not move the product while it is in operation.
- Do not place the product on hot plates (gas, electric, coal cooking range etc.). Operate the product on a level, stable, clean, heat-resistant and dry surface.
- Do not cover the product while it is in use or shortly after use, when it is still hot.
- The use of extension cords is not recommended. If the use of an extension cord is necessary, it must be designed for a current flow of at least 10 A.
- Lay cords in such a way that they may not be tripped over or otherwise damaged.
- The product is not intended to be operated by means of an external timer or separate remote control system.

Cleaning and storage

⚠ **WARNING! Risk of injury!**

Disconnect the product from the power supply before cleaning work and when not in use.

- Do not store the hot product in a cupboard or in the packaging.
- Do not pull the power plug out of the electrical outlet by the power cord.
- Protect the product, its power cord and power plug against dust, direct sunlight, dripping and splashing water.
- Store the product in a cool, dry place, protected from moisture and out of the reach of children.
- Protect the product against heat. Do not place the product close to open flames or heat sources such as stoves or heating appliances.

● **Before first use**

1. Remove the packaging material.
2. Clean the product (see "Cleaning and care").

ⓘ **NOTES:**

- The first few times the product is heated up, a faint odour may be present. Ensure sufficient ventilation in the area.
- Discard the first set of toasted bread slices.
- Set the browning level to at least level **4** for the first use.

● **Operation**

1. Unwind the power cord **7** from the cord rewind **9** before use.
2. Connect the power plug **7** to a suitable socket-outlet.

● Toasting bread

① NOTES:

- The toasting result depends, among other things, on the type, moisture, and freshness of the bread.
- Dry or white bread browns quicker than fresh or dark bread.
- Browning level **6** causes a very strong browning. Thick bread slices may cause smoke to form. In this case, stop the toasting process: Press  **4**.
- If you only want to toast a single slice of bread, use a lower browning level than for toasting 2 slices of bread.

1. Insert a slice of bread into each toasting slot **1**. Do not use bread slices that are too thick. The bread must not be jammed in the toast slot.
2. Set the browning level: Set the control dial **5** to one of the browning levels, from **1** to **6**.

1 = very light toasting/light browning

6 = very strong toasting/very strong browning





3. Press down the lever **13** until it clicks into place. The bread is lowered. The product switches on.  **4** lights up.

① **NOTE:** The lever **13** only engages when the power plug **7** is connected to a socket-outlet.

4. When the toasting process is finished, the bread is lifted up. The lever **13** moves upwards.  **4** goes off.
5. Remove the bread from the toasting slot **1**.





● Toast frozen bread

① **NOTE:** Frozen bread is gently defrosted by the product and then toasted. It is not necessary to change the browning level.

1. Press down the lever **13** until it clicks into place. Press  **2**,  **2** and  **4** light up.
2. When the toasting process is finished, the bread is lifted up. The lever **13** moves upwards.  **2** and  **4** go off.
3. Remove the bread from the toasting slot **1**.

● Warming up bread

① **NOTE:** Bread that has already been toasted can be reheated by the product.





1. Press down the lever **13** until it clicks into place. Press  **3**,  **3** and  **4** lights up.
2. When the toasting process is finished, the bread is lifted up. The lever **13** moves upwards.  **3** and  **4** go off.
3. Remove the bread from the toasting slot **1**.

● Baking bread rolls



1. Press down the fold-out lever **12**. The bread roll warmer **6** folds out.
2. Place the rolls on the bread roll warmer **6**.
3. Set the browning level: Set the control dial **5** to the desired browning level. We recommend browning level **2**.

① NOTES:

- The toasting result depends, among other things, on the type and freshness of the bread rolls.
- Toast the bread roll from both sides to ensure an even browning.

1. Press down the lever **13** until it clicks into place. The product switches on.  **4** lights up.
2. When the toasting process of one side of the bread roll is finished, the lever **13** moves upwards.  **4** goes off.
3. Turn the rolls over.
4. Press down the lever **13** until it clicks into place. The product switches on.  **4** lights up.
5. When the toasting process of the other side of the bread roll is finished, the lever **13** moves upwards.  **4** goes off.
6. After the bread rolls are baked: Push the fold-out lever **12** upwards. The bread roll warmer **6** folds in.

● Cancel toasting

1. When the product is defrosting or reheating bread, you can press  **4** early to stop operation.
2. Press  **4**. The lever **13** moves upwards.  **4** goes off.

● Cleaning and care

⚠ DANGER! Risk of electric shock! Before cleaning: Always disconnect the product from the power supply.

⚠ DANGER! Risk of burns! Do not clean the product right after operation. Let the product cool first.

⚠ WARNING! Do not immerse the product's electrical components in water or other liquids. Never hold the product under running water.

Part	Cleaning method
<input type="checkbox"/> Housing	<input type="checkbox"/> Wipe down the housing with a slightly damp cloth. <input type="checkbox"/> Do not let any water or other liquids enter the product interior.
<input type="checkbox"/> Bread roll warmer 6	<input type="checkbox"/> Press down the fold-out lever 12 . The bread roll warmer 6 folds out. <input type="checkbox"/> Hold the product upside down and remove the crumbs from the recess of the bread roll warmer 6 . <input type="checkbox"/> Wipe the recess and the bread roll warmer 6 with a slightly moistened cloth.
<input type="checkbox"/> Crumb tray 11	<input type="checkbox"/> Pull out the crumb tray 11 . <input type="checkbox"/> Remove the crumbs. Wipe out the crumb tray 11 with a damp cloth. <input type="checkbox"/> Reinsert the crumb tray 11 .

● Storage

⚠ DANGER! Risk of burns! Do not store the product right after operation. Let the product cool first.

- Clean the product before storage.
- Run the power cord **7** around the cord rewind **9** and attach it to the cord clamp **10**.
- Store the product in the original packaging when it is not in use.
- Store the product at a dry location out of the reach of children.

● Troubleshooting

Problem	Possible cause/Solution
Bread too strongly browned.	Use the control dial 5 to set a lower browning level.
Bread gets stuck in the product.	Disconnect the power plug 7 . Let the product cool. Use a wooden spatula to remove the bread from the toasting slot 1 . Do not touch the heating elements.
Heavy smoke	The crumb tray 11 may be full. Disconnect the power plug 7 . Let the product cool. Clean the crumb tray.

● Disposal

The packaging is made entirely of recyclable materials, which you may dispose of at local recycling facilities.



Observe the marking of the packaging materials for waste separation, which are marked with abbreviations (a) and numbers (b) with following meaning: 1-7: plastics/20-22: paper and fibreboard/80-98: composite materials.

Product:



Contact your local refuse disposal authority for more details of how to dispose of your worn-out product.



To help protect the environment, please dispose of the product properly when it has reached the end of its useful life and not in the household waste. Information on collection points and their opening hours can be obtained from your local authority.

● **Warranty**

The product has been manufactured to strict quality guidelines and meticulously examined before delivery. In the event of product defects you have legal rights against the retailer of this product. Your legal rights are not limited in any way by our warranty detailed below.

The warranty for this product is 3 years from the date of purchase. The warranty period begins on the date of purchase. Please keep the original sales receipt in a safe location. This document is required as your proof of purchase.

Should this product show any fault in materials or manufacture within 3 years from the date of purchase, we will repair or replace it – at our choice – free of charge to you. This warranty becomes void if the product has been damaged, or used or maintained improperly.

The warranty applies to defects in material or manufacture. This warranty does not cover product parts subject to normal wear, thus possibly considered consumables (e.g. batteries) or for damage to fragile parts, e.g. switches, rechargeable batteries or glass parts.

● **Warranty claim procedure**

To ensure quick processing of your case, please observe the following instructions:

Please have the till receipt and the item number (IAN 437606_2304) available as proof of purchase.

You will find the item number on the rating plate, an engraving, on the front page of the instructions for use (bottom left), or as a sticker on the rear or bottom of the product.

If functional or other defects occur, please contact the service department listed either by telephone or by e-mail.

You can return a defective product to us free of charge to the service address that will be provided to you. Ensure that you enclose the proof of purchase (till receipt) and information about what the defect is and when it occurred.

● **Service**

Service Great Britain

Tel.: 0800 0569216

E-Mail: owim@lidl.co.uk

Service Ireland

Tel.: 1800 200736

Service Northern Ireland

Tel.: 0800 0927852















E-Mail: owim@lidl.ie



Avertissements et symboles utilisés	Page	14
Introduction	Page	14
Utilisation conforme aux prescriptions	Page	14
Contenu de l'emballage	Page	15
Description des pièces	Page	15
Données techniques	Page	15
Consignes de sécurité	Page	15
Avant la première utilisation	Page	18
Fonctionnement	Page	18
Faire griller du pain	Page	18
Faire griller du pain congelé	Page	19
Réchauffer du pain	Page	19
Griller des petits pains	Page	19
Interrompre le grillage prématurément	Page	19
Nettoyage et entretien	Page	19
Rangement	Page	20
Dépannage	Page	20
Mise au rebut	Page	20
Garantie	Page	21
Faire valoir sa garantie	Page	21
Service après-vente	Page	21

Avertissements et symboles utilisés

Les avertissements suivants sont utilisés dans le mode d'emploi, le guide de démarrage rapide et sur l'emballage :

 <p>DANGER ! Ce symbole avec ce signal important de « Danger » indique un danger avec un risque élevé de blessures graves ou de mort si la situation dangereuse n'est pas évitée.</p>	 <p>Courant alternatif/tension alternative</p>
	 <p>Hertz (fréquence du secteur)</p>
	 <p>Watt</p>
 <p>AVERTISSEMENT ! Ce symbole avec ce signal important d'« Avertissement » indique un danger avec un risque moyen de blessures graves ou de mort si la situation dangereuse n'est pas évitée.</p>	 <p>REMARQUE : Ce symbole avec ce signal important de « Remarque » propose plus d'informations utiles.</p>
	 <p>Utilisez le produit seulement à l'intérieur de locaux secs.</p>
 <p>PRUDENCE ! Ce symbole avec ce signal important de « Prudence » indique un danger avec un risque faible de blessures légères à importantes si la situation dangereuse n'est pas évitée.</p>	 <p>Danger - risque d'électrocution !</p>
	 <p>Attention, surface chaude !</p>
 <p>Symbole pour terre de protection</p>	 <p>Convient pour les aliments. Ce produit n'a aucune influence négative sur le goût ou l'odeur.</p>
 <p>Le sigle CE confirme la conformité aux directives de l'UE applicables au produit.</p>	 <p>Consignes de sécurité</p>  <p>Instructions de manipulation</p>

GRILLE-PAIN DOUBLE

● Introduction

Nous vous félicitons pour l'achat de votre nouveau produit. Vous avez opté pour un produit de grande qualité. Le mode d'emploi fait partie intégrante de ce produit. Il contient des indications importantes pour la sécurité, l'utilisation et la mise au rebut. Veuillez lire consciencieusement toutes les indications d'utilisation et de sécurité du produit. Ce produit doit uniquement être utilisé conformément aux instructions et dans les domaines d'application spécifiés. Lors d'une cession à tiers, veuillez également remettre tous les documents.

● Utilisation conforme aux prescriptions

Ce produit est prévu pour préparer du pain grillé. N'utilisez pas le produit à d'autres fins.

Le produit est prévu exclusivement pour une utilisation dans le milieu domestique et n'est pas conçu pour un usage commercial.

Le fabricant décline toute responsabilité pour les dommages résultant d'une utilisation inadéquate.



● Contenu de l'emballage

Vérifiez l'exhaustivité du contenu de l'emballage et si toutes les pièces du produit sont en parfait état après l'ouverture. Retirez tous les matériaux d'emballage avant l'utilisation.

- 1x Grille-pain double
- 1x Guide de démarrage rapide

● Description des pièces

Avant de lire, dépliez la page attenante avec les illustrations. Familiarisez-vous avec toutes les fonctions du produit.

- 1 Fente
- 2  (touche décongélation avec voyant)
- 3  (touche grillage avec voyant)
- 4  (touche d'arrêt avec voyant)
- 5 Bouton de réglage (pour réglage du degré de grillage)
- 6 Grille chauffe-pain
- 7 Cordon d'alimentation avec fiche secteur
- 8 Pieds
- 9 Enroulement de cordon
- 10 Serre-câble
- 11 Tiroir ramasse-miettes
- 12 Levier escamotable (pour la grille chauffe-pain)
- 13 Manette

● Données techniques

Tension d'entrée :	220-240 V~, 50-60 Hz
Consommation d'énergie :	730-870 W
Classe de protection :	I
Certification :	GS (TÜV Rheinland)



Consignes de sécurité

AVANT D'UTILISER LE PRODUIT, FAMILIARISEZ-VOUS AVEC TOUTES LES CONSIGNES DE SÉCURITÉ ET DE FONCTIONNEMENT ! TRANSMETTEZ TOUS LES DOCUMENTS CONCERNANT LE PRODUIT LORSQUE VOUS LE DONNEZ À UN TIERS !

Dans le cas de dommages résultant du non-respect des instructions du mode d'emploi, le recours à la garantie est annulé ! Toute responsabilité est déclinée en cas de dommages consécutifs ! Aucune responsabilité n'est assumée dans le cas de dommages aux biens et aux personnes résultant d'une utilisation inappropriée ou du non-respect des consignes de sécurité !

Enfants et personnes atteintes d'un handicap

⚠ AVERTISSEMENT ! DANGER MORTEL ET RISQUE D'ACCIDENT POUR BÉBÉS ET ENFANTS !

Ne laissez jamais des enfants sans surveillance avec des matériaux d'emballage. Les matériaux d'emballage représentent un risque d'étouffement.

Les enfants sous-estiment fréquemment les dangers en résultant. Maintenez toujours les enfants hors de la portée des matériaux d'emballage.

- Ce produit peut être utilisé par des enfants de plus de 8 ans et par des personnes ayant des capacités physiques, sensorielles ou mentales limitées ou ayant une expérience et des connaissances réduites, seulement s'ils sont surveillés ou s'ils ont reçu des instructions concernant l'utilisation en toute sécurité du produit et ont compris les risques encourus.
- Les enfants ne doivent pas jouer avec le produit.
- Le nettoyage et l'entretien réalisables par l'utilisateur ne doivent pas être effectués par des enfants à moins qu'ils soient âgés de plus de 8 ans et surveillés.
- Les enfants qui ont moins de 8 ans doivent être tenus hors de la portée du produit et du cordon d'alimentation.

Utilisation conforme aux prescriptions

⚠ AVERTISSEMENT ! Une utilisation non conforme peut provoquer des blessures. Utilisez ce produit uniquement comme décrit dans ce mode d'emploi. N'essayez pas de modifier le produit d'une quelconque manière.

Sécurité électrique

⚠ DANGER ! Risque d'électrocution ! N'essayez jamais de réparer le produit par vous-même. En cas de dysfonctionnement, les réparations doivent être effectuées par de la main d'œuvre qualifiée.

⚠ DANGER ! Risque de brûlures ! Le produit devient chaud durant l'utilisation. Ne touchez pas le produit durant ou juste après l'utilisation.

⚠ DANGER ! Risque de brûlures si du pain de mie standard n'est pas utilisé. En raison de la taille ou de la forme plus petite, il y a un risque de toucher les pièces chaudes lors du retrait du pain de mie ou du pain grillé.

⚠ AVERTISSEMENT ! Risque d'électrocution ! Ne plongez pas le produit dans de l'eau ou tout autre liquide. Ne maintenez jamais le produit sous l'eau courante.

⚠ AVERTISSEMENT ! Risque d'électrocution ! N'utilisez aucun produit endommagé. Débranchez le produit endommagé du réseau électrique et adressez-vous à votre commerçant.

- Le produit ne doit pas être utilisé, s'il est tombé ou s'il présente des signes visibles de dommages.
- Le pain peut brûler. Par conséquent, n'utilisez jamais de grille-pain à proximité ou au-dessous de matériaux inflammables tels que des rideaux.
- Ce produit est constamment allumé lorsqu'il est branché sur l'électricité.
- Avant de brancher le produit sur le courant électrique, vérifiez si la tension et le courant nominal correspondent bien aux données de l'alimentation en électricité indiquées sur l'étiquette signalétique.

- Vérifiez régulièrement l'état de la fiche de secteur et du cordon d'alimentation afin de détecter tout dommage éventuel. Si le cordon d'alimentation est endommagé, il doit être remplacé soit par le fabricant ou par son service après-vente ou soit par un personnel qualifié afin d'éviter tout danger.
- Protégez le cordon d'alimentation de tout dommage. Ne le faites pas passer sur des bords tranchants et assurez-vous de ne pas le coincer ou le plier. Conservez le cordon d'alimentation hors de la portée de surfaces chaudes ainsi que des feux et flammes.

Fonctionnement

- Le produit ne doit pas rester sans surveillance lorsqu'il est branché sur le réseau électrique.
- Ne déplacez pas le produit lorsqu'il est en fonctionnement.
- Ne placez pas le produit sur des surfaces chaudes (cuisinière à gaz, plaques électriques, four, etc.). Faites fonctionner le produit sur une surface plane, stable, propre, résistante à la chaleur et sèche.
- Ne couvrez pas le produit pendant son fonctionnement, mais également après son utilisation tant qu'il est encore chaud.

- L'utilisation de rallonge électrique n'est pas recommandée. Si l'utilisation d'une rallonge électrique s'avérait nécessaire, elle doit être compatible à une puissance électrique d'au moins 10 A.
- Posez le cordon d'alimentation et la rallonge électrique en toute sécurité afin que personne ne puisse trébucher dessus et que rien ne puisse être endommagé.
- Ce produit n'est pas conçu pour fonctionner avec un programmateur externe ou un système de commande à distance séparé.
- Conservez le produit dans un endroit frais et sec, protégé contre l'humidité et hors de la portée des enfants.
- Protégez le produit de la chaleur. Ne posez pas le produit à proximité de flammes ou sources de chaleur comme des fours ou des chauffages.

● **Avant la première utilisation**

1. Retirez les matériaux d'emballage.
2. Nettoyez le produit (voir le chapitre « Nettoyage et entretien »).

❗ **REMARQUES :**

- Une légère odeur peut se dégager lorsque le produit est chauffé pour la première fois. Assurez-vous qu'une bonne ventilation existe autour de l'appareil.
- À la première utilisation, jetez les tranches grillées.
- Réglez le degré de brunissement au moins au niveau **4** lors de la première utilisation.

● **Fonctionnement**

1. Avant utilisation, déroulez le cordon d'alimentation [7] de l'enrouleur de cordon [9].
2. Branchez la fiche de secteur [7] sur une prise de courant compatible.

● **Faire griller du pain**

❗ **REMARQUES :**

- Le résultat dépend, entre autres, du type de pain ainsi que de l'humidité et de la fraîcheur du pain.
- Le pain sec ou de couleur claire brunit plus rapidement que le pain frais ou coloré.
- Le degré 6 provoque un brunissement très fort. Si les tranches sont épaisses, de la fumée peut se former. Arrêtez le processus de grillage dans ce cas : Appuyez sur  [4].
- Si vous ne voulez griller qu'une seule tranche de pain, utilisez un degré de brunissement moins élevé que pour griller 2 tranches de pain.

Nettoyage et rangement

⚠ **AVERTISSEMENT ! Risque**

de blessures ! Débranchez le produit du réseau électrique, lorsqu'il n'est pas utilisé et avant d'effectuer tout nettoyage.

- Ne rangez pas le produit chaud dans un placard ou un emballage.
- Ne débranchez jamais la fiche secteur en tirant sur le cordon d'alimentation branché sur la prise de courant.
- Protégez le produit, le cordon d'alimentation et la fiche de secteur contre la poussière, le rayonnement solaire direct, les projections et l'égouttement d'eau.





1. Glissez une tranche de pain dans chacune fente **1**.
N'utilisez pas de tranches de pain trop épaisses. Le pain ne doit pas se coincer dans la fente.
2. Réglage du degré de brunissement : Positionnez le bouton de réglage **5** sur le degré de brunissement de **1** à **6**.
1 = grillage très léger/brunissement clair
6 = grillage très fort/brunissement foncé
3. Appuyez sur la manette **13** du grille-pain jusqu'à ce qu'elle s'enclenche. Le pain descend. Le produit s'allume.  **4** s'allume.

REMARQUE : La manette **13** ne s'engage que lorsque la fiche de secteur **7** est branchée sur une prise de courant.

4. Lorsque le processus de grillage est terminé, le pain sort. La manette **13** remonte.  **4** s'éteint.
5. Sortez le pain de la fente **1**.





● Faire griller du pain congelé

REMARQUE : Le pain congelé est décongelé délicatement par le produit et ensuite grillé. Il n'est pas nécessaire de modifier le degré de brunissement.

1. Appuyez sur la manette **13** du grille-pain jusqu'à ce qu'elle s'enclenche. Appuyez sur  **2**.
 **2** et  **4** s'allument.
2. Lorsque le processus de grillage est terminé, le pain sort. La manette **13** remonte.  **2** et  **4** s'éteignent.
3. Sortez le pain de la fente **1**.

● Réchauffer du pain

REMARQUE : Le pain qui a déjà été grillé peut être réchauffé grâce au produit.





1. Appuyez sur la manette **13** du grille-pain jusqu'à ce qu'elle s'enclenche. Appuyez sur  **3**.
 **3** et  **4** s'allument.
2. Lorsque le processus de grillage est terminé, le pain sort. La manette **13** remonte.  **3** et  **4** s'éteignent.
3. Sortez le pain de la fente **1**.

● Griller des petits pains



1. Appuyez sur le levier escamotable **12** vers le bas. La grille chauffe-pain **6** sort.
2. Mettez les petits pains sur la grille chauffe-pain **6**.
3. Réglage du degré de brunissement : Réglez le bouton de réglage **5** sur le degré de brunissement souhaité. Nous recommandons le degré de brunissement **2**.

REMARQUES :

- Le résultat du grillage dépend, entre autres, du type et de la fraîcheur des petits pains.
- Afin d'obtenir un brunissement régulier des deux côtés, tournez le petit pain.

1. Appuyez sur la manette **13** du grille-pain jusqu'à ce qu'elle s'enclenche. Le produit s'allume.  **4** s'allume.
2. Lorsque la cuisson d'un côté du petit pain est terminée, la manette **13** remonte.  **4** s'éteint.
3. Tournez les petits pains.
4. Appuyez sur la manette **13** du grille-pain jusqu'à ce qu'elle s'enclenche. Le produit s'allume.  **4** s'allume.
5. Lorsque la cuisson de l'autre côté du petit pain est terminée, la manette **13** remonte.  **4** s'éteint.
6. Après le chauffage des petits pains : Appuyez sur le levier escamotable **12** vers le haut. La grille chauffe-pain **6** se replie.

● Interrompre le grillage prématurément

1. Si le produit décongèle ou réchauffe du pain, vous pouvez appuyer sur  **4** plus tôt afin d'arrêter l'opération.
2. Appuyez sur  **4**. La manette **13** remonte.  **4** s'éteint.

● Nettoyage et entretien

DANGER ! Risque d'électrocution ! Avant le nettoyage : Débranchez toujours le produit de l'alimentation électrique.

DANGER ! Risque de brûlures ! Ne nettoyez pas le produit immédiatement après son utilisation. Laissez d'abord le produit complètement refroidir.

⚠ AVERTISSEMENT ! Ne plongez jamais les composants électriques du produit dans l'eau ou dans tout autre liquide. Ne maintenez jamais le produit sous l'eau courante.

Pièce	Méthode de nettoyage
<input type="checkbox"/> Boîtier	<input type="checkbox"/> Nettoyez le boîtier avec un torchon légèrement humidifié. <input type="checkbox"/> Ne laissez jamais d'eau ou d'autres liquides pénétrer à l'intérieur du produit.
<input type="checkbox"/> Grille chauffe-pain [6]	<input type="checkbox"/> Appuyez sur le levier escamotable [12] vers le bas. La grille chauffe-pain [6] sort. <input type="checkbox"/> Retournez le produit et retirez les miettes de la rainure de la grille chauffe-pain [6]. <input type="checkbox"/> Essuyez la rainure et la grille chauffe-pain [6] avec un chiffon légèrement humide.
<input type="checkbox"/> Tiroir ramasse-miettes [11]	<input type="checkbox"/> Tirez le tiroir ramasse-miettes [11]. <input type="checkbox"/> Enlevez les miettes. Essuyez le tiroir ramasse-miettes [11] avec un chiffon humide. <input type="checkbox"/> Replacer le tiroir ramasse-miettes [11].

● Rangement

⚠ DANGER ! Risque de brûlures ! Ne rangez pas le produit immédiatement après son utilisation. Laissez d'abord le produit complètement refroidir.

- Nettoyez le produit avant de le ranger.
- Guidez le cordon d'alimentation [7] autour de l'enrouleur de cordon [9] et fixez-le au serre-câble [10].
- Rangez le produit dans son emballage d'origine lorsqu'il n'est pas utilisé.
- Conservez le produit dans un endroit sec hors de la portée des enfants.

● Dépannage

Problème	Cause possible/dépannage
Pain brun trop fortement.	Réglez un degré de brunissement inférieur grâce au bouton de réglage [5].
Le pain reste bloqué dans le produit.	Débranchez la fiche de secteur [7]. Laissez le produit refroidir. Retirez le pain de la fente [1] avec une spatule en bois. Ne touchez pas les résistances.
Développement important de fumée	Le tiroir ramasse-miettes [11] est peut-être plein. Débranchez la fiche de secteur [7]. Laissez le produit refroidir. Nettoyez le tiroir ramasse-miettes.

● Mise au rebut

L'emballage se compose de matières recyclables pouvant être mises au rebut dans les déchetteries locales.



Veillez respecter l'identification des matériaux d'emballage pour le tri sélectif, ils sont identifiés avec des abréviations (a) et des chiffres (b) ayant la signification suivante : 1-7 : plastiques/20-22 : papiers et cartons/80-98 : matériaux composite.

Produit :



Votre mairie ou votre municipalité vous renseigneront sur les possibilités de mise au rebut des produits usagés.



Afin de contribuer à la protection de l'environnement, veuillez ne pas jeter votre produit usagé dans les ordures ménagères, mais éliminez-le de manière appropriée. Pour obtenir des renseignements concernant les points de collecte et leurs horaires d'ouverture, vous pouvez contacter votre municipalité.

● **Garantie**

Le produit a été fabriqué selon des critères de qualité stricts et contrôlé consciencieusement avant sa livraison. En cas de défaillance, vous êtes en droit de retourner ce produit au vendeur. La présente garantie ne constitue pas une restriction de vos droits légaux.

Ce produit bénéficie d'une garantie de 3 ans à compter de sa date d'achat. La durée de garantie débute à la date d'achat. Veuillez conserver le ticket de caisse original. Il fera office de preuve d'achat.

Si un problème matériel ou de fabrication devait survenir dans 3 ans suivant la date d'achat de ce produit, nous assurons à notre discrétion la réparation ou le remplacement du produit sans frais supplémentaires. La garantie prend fin si le produit est endommagé suite à une utilisation inappropriée ou à un entretien défaillant.

La garantie couvre les vices matériels et de fabrication. Cette garantie ne s'étend ni aux pièces du produit soumises à une usure normale (p. ex. des piles) et qui, par conséquent, peuvent être considérées comme des pièces d'usure, ni aux dommages sur des composants fragiles, comme des interrupteurs, des batteries ou des éléments fabriqués en verre.

● **Faire valoir sa garantie**

Pour garantir la rapidité d'exécution de la procédure de garantie, veuillez respecter les indications suivantes :

Veuillez conserver le ticket de caisse et la référence du produit (IAN 437606_2304) à titre de preuve d'achat pour toute demande.

Le numéro de référence de l'article est indiqué sur la plaque d'identification, gravé sur la page de titre de votre manuel (en bas à gauche) ou sur un autocollant apposé sur la face arrière ou inférieure du produit.

En cas de dysfonctionnement du produit, ou de tout autre défaut, contactez en premier lieu le service après-vente par téléphone ou par e-mail aux coordonnées indiquées ci-dessous.

Vous pouvez alors envoyer franco de port tout produit considéré comme défectueux au service clientèle indiqué, accompagné de la preuve d'achat (ticket de caisse) et d'une description écrite du défaut avec mention de sa date d'apparition.

● **Service après-vente**

Service après-vente France

Tél.: 0800904879

E-Mail: owim@lidl.fr

Service après-vente Belgique

Tél.: 080071011

Tél.: 80023970 (Luxembourg)

E-Mail: owim@lidl.be



Gebruikte waarschuwingen en symbolen	Pagina	23
Inleiding	Pagina	23
Beoogd gebruik	Pagina	23
Leveringsomvang	Pagina	23
Onderdelenbeschrijving	Pagina	24
Technische gegevens	Pagina	24
Veiligheidstips	Pagina	24
Vóór het eerste gebruik	Pagina	27
Bediening	Pagina	27
Brood roosteren	Pagina	27
Bevroren brood roosteren	Pagina	27
Brood opwarmen	Pagina	28
Broodjes opbakken	Pagina	28
Roosteren voortijdig afbreken	Pagina	28
Schoonmaken en onderhoud	Pagina	28
Opbergen	Pagina	29
Probleemoplossing	Pagina	29
Afvoer	Pagina	29
Garantie	Pagina	29
Afwikkeling in geval van garantie	Pagina	30
Service	Pagina	30

Gebruikte waarschuwingen en symbolen

In de gebruiksaanwijzing, de beknopte handleiding en op de verpakking worden de volgende waarschuwingen gebruikt:

 <p>GEVAAR! Dit symbool met de aanduiding "Gevaar" duidt op een groot risico op gevaar dat, indien niet vermeden, zware verwondingen of de dood tot gevolg kan hebben.</p>	 Wisselstroom/-spanning
	 Hertz (netfrequentie)
	 Watt
 <p>WAARSCHUWING! Dit symbool met de aanduiding "Waarschuwing" betekent een middelmatig risico op gevaar dat, indien niet vermeden, zware verwondingen of de dood tot gevolg kan hebben.</p>	 TIP: Dit symbool met de aanduiding "Tip" duidt op verdere nuttige informatie.
	 Gebruik het product alleen in droge binnenruimtes.
 <p>VOORZICHTIG! Dit symbool met de aanduiding "Voorzichtig" duidt op een klein risico op gevaar dat, indien niet vermeden, kan leiden tot kleine of middelgrote verwondingen.</p>	 Gevaar - kans op elektrische schokken!
	 Opgelet, heet oppervlak!
 Symbool voor aardleiding	 Geschikt voor levensmiddelen. Dit product heeft geen negatieve effecten op smaak of geur.
 Het CE-teken bevestigt dat het product voldoet aan de betreffende EU-richtlijnen.	 Veiligheidstips  Aanwijzingen voor het gebruik

TOASTER MET DUBBELE SLEUF

● Inleiding

Hartelijk gefeliciteerd met de aankoop van uw nieuwe product. U heeft voor een hoogwaardig product gekozen. De gebruiksaanwijzing is een deel van het product. Deze bevat belangrijke aanwijzingen voor veiligheid, gebruik en verwijdering. Maakt U zich voor de ingebruikname van het product met alle bedienings- en veiligheidsvoorschriften vertrouwd. Gebruik het product alleen zoals beschreven en voor de aangegeven toepassingsgebieden. Overhandig alle documenten bij doorgifte van het product aan derden.

● Beoogd gebruik

Dit product is bedoeld om brood mee te roosteren. Gebruik het product niet voor andere doeleinden.

Het product is uitsluitend bestemd voor gebruik in privéhuishoudens en niet voor commerciële doeleinden.

De fabrikant aanvaardt geen aansprakelijkheid voor schade als gevolg van ondeskundig gebruik.

● Leveringsomvang



Controleer na het uitpakken van het product of de levering volledig is en alle onderdelen in goede staat verkeren. Verwijder vóór gebruik al het verpakkingsmateriaal.

1x Toaster met dubbele sleuf

1x Beknopte handleiding

● **Onderdelenbeschrijving**

Vouw voor het lezen de uitklapbare bladzijde met tekeningen uit. Maak u vertrouwd met alle functies van het product.

- 1 Toastsleuven
- 2  (ontdooitoets met indicatielampje)
- 3  (opwarmtoets met indicatielampje)
- 4  (stoptoets met indicatielampje)
- 5 Draairegelaar (voor instellen bruineringsgraad)
- 6 Broodjesopzetstuk
- 7 Aansluitsnoer met netstekker
- 8 Voeten
- 9 Kabelhaspel
- 10 Kabelklem
- 11 Kruimellade
- 12 Uitklaphendel (voor broodjesopzetstuk)
- 13 Start/broodlifthendel

● **Technische gegevens**

Voedingsspanning: 220-240 V~, 50-60 Hz

Energieverbruik: 730-870 W

Beschermingsklasse: I

Certificering: GS (TÜV Rheinland)



Veiligheidstips

MAAK UZELF, VOORDAT U HET PRODUCT GEBRUIKT, VERTROUWD MET ALLE VEILIGHEIDS- EN BEDIENINGSAANWIJZINGEN! ALS U DIT PRODUCT AAN IEMAND ANDERS DOORGEeft, GEEF DAN OOK ALLE DOCUMENTATIE MEE!

In geval van schade als gevolg van het niet naleven van deze gebruiksaanwijzing vervalt uw aanspraak op garantie! Wij aanvaarden geen aansprakelijkheid voor gevolgschade! Er wordt geen aansprakelijkheid aanvaard voor materiële schade of persoonlijk letsel, die ontstaat als gevolg van ondeskundig gebruik of het niet opvolgen van de veiligheidsaanwijzingen!

Kinderen en personen met beperkingen

⚠ WAARSCHUWING! LEVENSGEVAAR EN KANS OP ONGEVALLLEN VOOR PEUTERS EN KINDEREN!

Laat kinderen nooit zonder toezicht achter met het verpakkingsmateriaal. Het verpakkingsmateriaal vormt een verstikkingsgevaar. Kinderen onderschatten vaak de daaraan verbonden gevaren. Houd kinderen altijd uit de buurt van verpakkingsmateriaal.

- Dit product mag door kinderen vanaf 8 jaar alsmede door personen met verminderde fysieke, sensorische of geestelijke vermogens of gebrek aan ervaring en kennis alleen gebruikt worden als ze onder supervisie staan of geïnstrueerd zijn wat betreft veilig gebruik van het product en begrepen hebben welke gevaren uit dat gebruik voortvloeien.
- Kinderen mogen niet met het product spelen.
- Schoonmaken en gebruikersonderhoud mogen niet door kinderen worden uitgevoerd tenzij ze ouder zijn dan 8 jaar en onder toezicht staan.
- Kinderen jonger dan 8 jaar moeten uit de buurt van het product en het aansluitsnoer worden gehouden.

Beoogd gebruik

⚠ WAARSCHUWING!

Ondeskundig gebruik kan verwondingen veroorzaken. Gebruik het product uitsluitend zoals aangegeven in deze handleiding. Probeer niet op een of andere wijze iets aan het product te veranderen.

Elektrische veiligheid

⚠ GEVAAR! Gevaar voor elektrische schokken!

Probeer nooit het product zelf te repareren. In geval van een storing mogen reparaties alleen door gekwalificeerde vaklieden worden uitgevoerd.

⚠ GEVAAR!

Verbrandingsgevaar! Het product wordt tijdens het gebruik heet. Raak het product tijdens of onmiddellijk na gebruik niet aan.

⚠ GEVAAR!

Verbrandingsgevaar in het geval dat er geen gewoon toastbrood wordt gebruikt.

Door de geringere grootte of vorm bestaat er gevaar dat u in aanraking komt met hete delen als u het geroosterde brood dan wel brood uit de toaster neemt.

⚠ WAARSCHUWING! Gevaar voor elektrische schokken!

Dompel het product nooit onder in water of andere vloeistoffen. Houd het product nooit onder stromend water.

⚠ WAARSCHUWING! Gevaar voor elektrische schokken!

Gebruik het product nooit als het is beschadigd. Koppel het product los van het elektriciteitsnet en neem contact op met uw verkoper als het beschadigd is.

- Het product mag niet gebruikt worden als het gevallen of zichtbaar beschadigd is.
- Brood kan in brand vliegen. Daarom de toaster nooit neerzetten in de buurt van of onder brandbaar materiaal, zoals gordijnen.
- Het product is altijd ingeschakeld als het met het elektriciteitsnet is verbonden.
- Controleer, voordat u het product aansluit op het elektriciteitsnet, of de spanning en de nominale stroom in overeenstemming zijn met de op het typeplaatje van het product aangegeven informatie.
- Controleer de netstekker en het aansluitsnoer regelmatig op beschadigingen. Als het aansluitsnoer beschadigd is, moet dit door de fabrikant, zijn klantendienst of door vergelijkbaar gekwalificeerde personen vervangen worden om gevaar te vermijden.

- Bescherm het aansluitsnoer tegen beschadiging. Laat het niet over scherpe randen hangen en plet of buig het niet. Houd het aansluitsnoer uit de buurt van hete oppervlakken en open vuur.

Bediening

- Het product moet onder toezicht blijven zolang het op het elektriciteitsnet is aangesloten.
- Verplaats het product niet als het in gebruik is.
- Zet het product niet neer op hete oppervlakken (gashaard, elektrische kachel, oven, etc.). Gebruik het product op een vlakke, stabiele, schone, hittebestendige en droge ondergrond.
- Dek het product niet af zolang het wordt gebruikt of kort na gebruik als het nog warm is.
- Gebruik van verlengsnoeren wordt afgeraden. Mocht gebruik van een verlengsnoer nodig zijn, dan moet dit minimaal geschikt zijn voor een stroomsterkte van 10 A.
- Leg de aansluit- en de verlengsnoeren zo dat er niemand over kan struikelen en niets beschadigd kan worden.
- Dit product is niet bestemd om met een externe tijdschakelaar of een aparte afstandsbediening te worden gebruikt.

Schoonmaken en opbergen

⚠ WAARSCHUWING!

Verwondingsgevaar! Koppel het product van het elektriciteitsnet los voordat u het schoonmaakt of wanneer het niet meer gebruikt wordt.

- Bewaar het hete product niet op in een kast of in de verpakking.
- Trek de netstekker nooit aan het aansluitsnoer uit het stopcontact.
- Bescherm het product, het aansluitsnoer en de netstekker tegen stof, direct zonlicht, waterdruppels en opspattend water.
- Berg het product op een droge, koele plaats op, zodat het beschermd is tegen vocht en het zich buiten bereik van kinderen bevindt.
- Bescherm het product tegen hitte. Zet het product niet neer in de buurt van open vlammen of warmtebronnen zoals kachels of verwarmingsapparatuur.

● **Vóór het eerste gebruik**

1. Verwijder het verpakkingsmateriaal.
2. Maak het product schoon (zie hfst. "Schoonmaken en onderhoud").

① TIPS:

- Als het product voor het eerst heet wordt, kan een lichte geur ontstaan. Zorg voor voldoende ventilatie.
- Gooi de eerste toast die u met het product maakt, weg.
- Zet voor het eerste gebruik de regelaar voor het instellen van de bruiningsgraad minstens op stand **4**.

● **Bediening**

1. Wikkel het aansluitsnoer **7** voor gebruik van de kabelhaspel **9** af.
2. Steek de netstekker **7** in een daarvoor geschikte stekkerdoos.

● **Brood roosteren**

① TIPS:

- Het resultaat is onder meer afhankelijk van het soort brood, de vochtigheid en de versheid van het brood.
- Droog of witbrood wordt sneller bruin dan vers of volkoren brood.
- Wordt de regelaar op **6** gezet, dan wordt het brood donkerbruin geroosterd. Gebruikt u dikke sneetjes, dan kan er rookontwikkeling optreden. Stop in een dergelijk geval met het roosteren: Druk op  **4**.
- Mocht u slechts één sneetje brood willen roosteren, stel het product dan in op een lager bruiningsniveau dan u zou doen voor het roosteren van 2 sneetjes.





1. Doe in beide toastsleuven **1** een sneetje brood. De sneetjes brood mogen niet te dik zijn. Het brood mag niet klemzitten in de toastsleuf.
2. Bruiningsniveau instellen: Stel met de draairegelaar **5** het bruiningsniveau in op een stand tussen **1** en **6**.
1 = zeer licht geroosterd/goudgeel
6 = zeer sterk geroosterd/donkerbruin
3. Duw de start/broodlifthendel **13** naar beneden totdat deze vastklikt. Het brood gaat omlaag. Het product schakelt zichzelf in.  **4** licht op.

① **TIP:** De start/broodlifthendel **13** klikt alleen vast als de netstekker **7** in een stopcontact is gestoken.

4. Als het roosteren voltooid is, komt het brood naar boven. De start/broodlifthendel **13** beweegt zich omhoog.  **4** dooft.
5. Haal het brood uit de toastsleuf **1**.





● **Bevroren brood roosteren**

① **TIP:** Bevroren brood wordt door het product voorzichtig ontdooid en dan geroosterd. Het is niet nodig het bruiningsniveau te veranderen.

1. Duw de start/broodlifthendel **13** naar beneden totdat deze vastklikt. Druk op  **2**,  **2** en  **4** lichten op.
2. Als het roosteren voltooid is, komt het brood naar boven. De start/broodlifthendel **13** beweegt zich omhoog.  **2** en  **4** doven.
3. Haal het brood uit de toastsleuf **1**.

● Brood opwarmen



① **TIP:** Brood dat al eerder geroosterd is, kan door het product worden opgewarmd.

1. Duw de start/broodlifthendel **13** naar beneden totdat deze vastklikt. Druk op  **3**,  **3** en  **4** lichten op.
2. Als het roosteren voltooid is, komt het brood naar boven. De start/broodlifthendel **13** beweegt zich omhoog.  **3** en  **4** doven.
3. Haal het brood uit de toastsleuf **1**.

● Broodjes opbakken



1. Duw de uitklaphendel **12** naar beneden. Het broodjesopzetstuk **6** klapt naar buiten.
2. Leg de broodjes op het broodjesopzetstuk **6**.
3. Bruiningsniveau instellen: Stel de draairegelaar **5** in op het gewenste bruiningsniveau. Wij bevelen bruiningsniveau **2** aan.

① TIPS:

- Het resultaat van het roosteren is onder andere afhankelijk van het soort en de versheid van de broodjes.
 - Rooster het broodje aan beide zijden om een gelijkmatige bruining te verkrijgen.
1. Duw de start/broodlifthendel **13** naar beneden totdat deze vastklikt. Het product schakelt zichzelf in.  **4** licht op.
 2. Als een kant van het broodje voldoende gebakken is, beweegt de start/broodlifthendel **13** zich omhoog.  **4** dooft.
 3. Draai de broodjes om.
 4. Duw de start/broodlifthendel **13** naar beneden totdat deze vastklikt. Het product schakelt zichzelf in.  **4** licht op.
 5. Als ook de andere kant van het broodje voldoende gebakken is, beweegt de start/broodlifthendel **13** zich omhoog.  **4** dooft.

6. Na het roosteren van de broodjes: Duw de uitklaphendel **12** naar boven. Het broodjesopzetstuk **6** klapt naar binnen.

● Roosteren voortijdig afbreken

1. Als het product brood ontdooit of opwarmt, kunt u voortijdig op  **4** drukken om het roosteren af te breken.
2. Druk op  **4**. De start/broodlifthendel **13** beweegt zich omhoog.  **4** dooft.

● Schoonmaken en onderhoud

⚠ GEVAAR! Gevaar voor elektrische schokken! Voor het schoonmaken: Koppel het product altijd los van het elektriciteitsnet.

⚠ GEVAAR! Verbrandingsgevaar! Maak het product niet schoon direct nadat u het hebt gebruikt. Laat het product eerst volledig afkoelen.

⚠ WAARSCHUWING! Dompel de elektrische onderdelen van het product nooit onder in water of andere vloeistoffen. Houd het product nooit onder stromend water.

Onderdeel	Reinigingsmethode
<input type="checkbox"/> Behuizing	<input type="checkbox"/> Wrijf de behuizing af met een enigszins vochtig doekje. <input type="checkbox"/> Laat geen water of andere vloeistoffen in het binnenste van het product terechtkomen.
<input type="checkbox"/> Broodjesopzetstuk 6	<input type="checkbox"/> Duw de uitklaphendel 12 naar beneden. Het broodjesopzetstuk 6 klapt naar buiten. <input type="checkbox"/> Zet het product op zijn kop en verwijder de kruimels uit het naar beneden uitstekende deel van het broodjesopzetstuk 6 . <input type="checkbox"/> Veeg het naar beneden uitstekende deel en het broodjesopzetstuk 6 zelf met een enigszins vochtige doek af.

Onderdeel	Reinigingsmethode
<input type="checkbox"/> Kruiellade 11	<input type="checkbox"/> Trek de kruiellade 11 uit het product. <input type="checkbox"/> Verwijder de kruiemels. Veeg de kruiellade 11 schoon met een vochtige doek. <input type="checkbox"/> Plaats de kruiellade 11 weer terug.

● **Opbergen**

⚠ GEVAAR! Verbrandingsgevaar! Berg het product nooit onmiddellijk na gebruik op. Laat het product eerst volledig afkoelen.

- Maak het product schoon voor het op te bergen.
- Wikkel het aansluitnoer **7** om de kabelhaspel **9** en bevestig het aan de kabelklem **10**.
- Bewaar het product als het niet wordt gebruikt in de originele verpakking.
- Bewaar het product op een droge plaats buiten het bereik van kinderen.

● **Probleemoplossing**

Probleem	Mogelijke oorzaak/ probleem verhelpen
Brood te sterk gebruind.	Stel met de draairegelaar 5 een lager bruiningsniveau in.
Brood blijft in het product steken.	Trek de netstekker 7 uit het stopcontact. Laat het product afkoelen. Verwijder het brood met een houten spatel uit de toastsleuf 1 . Raak daarbij de verwarmingselementen niet aan.
Sterke rookontwikkeling	Ook kan de kruiellade 11 vol zijn. Trek de netstekker 7 uit het stopcontact. Laat het product afkoelen. Maak de kruiellade schoon.

● **Afvoer**

De verpakking bestaat uit milieuvriendelijke grondstoffen die u via de plaatselijke recyclingcontainers kunt afvoeren.



Neem de aanduiding van de verpakkingsmaterialen voor de afvalscheiding in acht. Deze zijn gemarkeerd met de afkortingen (a) en een cijfers (b) met de volgende betekenis: 1-7: kunststoffen/20-22: papier en vezelplaten/80-98: composietmaterialen.

Product:



Informatie over de mogelijkheden om het uitgediende product na gebruik te verwijderen, verstrekt uw gemeentelijke overheid.



Gooi het afgedankte product omwille van het milieu niet weg via het huisvuil, maar geef het af bij het daarvoor bestemde depot of het gemeentelijke milieupark. Over afgifteplaatsen en hun openingstijden kunt u zich bij uw aangewezen instantie informeren.

● **Garantie**

Het product wordt volgens strenge kwaliteitsrichtlijnen zorgvuldig geproduceerd en voor levering grondig getest. In geval van schade aan het product kunt u rechtmatig beroep doen op de verkoper van het product. Deze wettelijke rechten worden door onze hierna vermelde garantie niet beperkt.

Op dit product verlenen wij 3 jaar garantie vanaf aankoopdatum. De garantieperiode start op de dag van aankoop. Bewaar de originele kassabon alstublieft. Dit document is nodig als bewijs voor aankoop.

Wanneer binnen 3 jaar na de aankoopdatum van dit product een materiaal- of productiefout optreedt, dan wordt het product door ons - naar onze keuze - gratis voor u gerepareerd of vervangen. Deze garantie komt te vervallen als het product beschadigd wordt, niet correct gebruikt of onderhouden wordt.

De garantie geldt voor materiaal- en productiefouten. Deze garantie is niet van toepassing op productonderdelen, die onderhevig zijn aan normale slijtage en hierdoor als aan slijtage onderhevige onderdelen gelden (bijv. batterijen) of voor beschadigingen aan breekbare onderdelen, zoals bijv. schakelaars, accu's of dergelijke onderdelen, die gemaakt zijn van glas.

● Afwikkeling in geval van garantie

Om een snelle afhandeling van uw reclamatie te waarborgen dient u de volgende instructies in acht te nemen:

Houd bij alle vragen alstublieft de kassabon en het artikelnummer (IAN 437606_2304) als bewijs van aankoop bij de hand.

Het artikelnummer vindt u op de typeplaat, ingegraveerd, op het titelblad van uw handleiding (linksonder) of als sticker op de achter- of onderzijde.

Wanneer er storingen in de werking of andere gebreken optreden, dient u eerst telefonisch of per e-mail contact met de onderstaande service-afdeling op te nemen.

Een als defect geregistreerd product kunt u dan samen met uw aankoopbewijs (kassabon) en vermelding van de concrete schade alsmede het tijdstip van optreden voor u franco aan het u meegedeelde servicepunt verzenden.

● Service

Service Nederland

Tel.: 08000225537

E-Mail: owim@lidl.nl

Service België

Tel.: 080071011

Tel.: 80023970 (Luxemburg)

E-Mail: owim@lidl.be



Verwendete Warnhinweise und Symbole	Seite	32
Einleitung	Seite	32
Bestimmungsgemäßer Gebrauch	Seite	32
Lieferumfang	Seite	33
Teilebeschreibung	Seite	33
Technische Daten	Seite	33
Sicherheitshinweise	Seite	33
Vor der ersten Verwendung	Seite	36
Bedienung	Seite	36
Brot toasten	Seite	36
Eingefrorenes Brot toasten	Seite	36
Brot aufwärmen	Seite	36
Brötchen aufbacken	Seite	37
Toasten vorzeitig abbrechen	Seite	37
Reinigung und Pflege	Seite	37
Lagerung	Seite	38
Fehlerbehebung	Seite	38
Entsorgung	Seite	38
Garantie	Seite	38
Abwicklung im Garantiefall	Seite	38
Service	Seite	39

Verwendete Warnhinweise und Symbole

In der Bedienungsanleitung, der Kurzanleitung und auf der Verpackung werden die folgenden Warnhinweise verwendet:

	<p>GEFAHR! Dieses Symbol mit dem Signalwort „Gefahr“ bezeichnet eine Gefährdung mit einem hohen Risikograd, die, wenn sie nicht vermieden wird, eine schwere Verletzung oder den Tod zur Folge hat.</p>	 Wechselstrom/-spannung
		<p>Hz Hertz (Netzfrequenz)</p>
		<p>W Watt</p>
	<p>WARNUNG! Dieses Symbol mit dem Signalwort „Warnung“ bezeichnet eine Gefährdung mit einem mittleren Risikograd, die, wenn sie nicht vermieden wird, eine schwere Verletzung oder den Tod zur Folge haben kann.</p>	 HINWEIS: Dieses Symbol mit dem Signalwort „Hinweis“ bietet weitere nützliche Informationen.
		 Verwenden Sie das Produkt nur in trockenen Innenräumen.
	<p>VORSICHT! Dieses Symbol mit dem Signalwort „Vorsicht“ bezeichnet eine Gefährdung mit einem niedrigen Risikograd, die, wenn sie nicht vermieden wird, eine geringe oder mäßige Verletzung zur Folge haben kann.</p>	 Gefahr – Risiko eines Stromschlags!
		 Achtung, heiße Oberfläche!
	Symbol für Schutzterde	 Lebensmittelrecht. Dieses Produkt hat keine negativen Auswirkungen auf Geschmack oder Geruch.
	Das CE-Zeichen bestätigt Konformität mit den für das Produkt zutreffenden EU-Richtlinien.	 Sicherheitshinweise Handlungsanweisungen

DOPPELSCHLITZ-TOASTER

● Einleitung

Wir beglückwünschen Sie zum Kauf Ihres neuen Produkts. Sie haben sich damit für ein hochwertiges Produkt entschieden. Die Bedienungsanleitung ist Teil dieses Produkts. Sie enthält wichtige Hinweise für Sicherheit, Gebrauch und Entsorgung. Machen Sie sich vor der Benutzung des Produkts mit allen Bedien- und Sicherheitshinweisen vertraut. Benutzen Sie das Produkt nur wie beschrieben und für die angegebenen Einsatzbereiche. Händigen Sie alle Unterlagen bei Weitergabe des Produkts an Dritte mit aus.

● Bestimmungsgemäßer Gebrauch

Dieses Produkt ist zur Herstellung von geröstetem Brot vorgesehen. Verwenden Sie das Produkt für keine anderen Zwecke.

Das Produkt ist ausschließlich für die Nutzung in privaten Haushalten und nicht für gewerbliche Zwecke vorgesehen.

Der Hersteller übernimmt keine Haftung für Schäden aufgrund unsachgemäßer Verwendung.



● Lieferumfang

Überprüfen Sie nach dem Auspacken des Produkts, ob die Lieferung vollständig ist und alle Teile in ordnungsgemäßem Zustand sind. Entfernen Sie vor der Verwendung sämtliche Verpackungsmaterialien.

- 1x Doppelschlitz-Toaster
- 1x Kurzanleitung

● Teilebeschreibung

Falten Sie vor dem Lesen die Ausklappseite mit den Zeichnungen aus. Machen Sie sich mit allen Funktionen des Produkts vertraut.

- 1 Toastschächte
- 2  (Aufhautaste mit Leuchtanzeige)
- 3  (Aufwärmaste mit Leuchtanzeige)
- 4  (Stopptaste mit Leuchtanzeige)
- 5 Drehregler (für Röstgradeinstellung)
- 6 Brötchenaufsatz
- 7 Anschlussleitung mit Netzstecker
- 8 Standfüße
- 9 Kabelaufwicklung
- 10 Kabelklemme
- 11 Krümelschublade
- 12 Ausklapphebel (für den Brötchenaufsatz)
- 13 Absenkehebel

● Technische Daten

- Eingangsspannung: 220–240 V~, 50–60 Hz
Leistungsaufnahme: 730–870 W
Schutzklasse: I
Zertifizierung: GS (TÜV Rheinland)



Sicherheitshinweise

MACHEN SIE SICH VOR DER BENUTZUNG DES PRODUKTS MIT ALLEN SICHERHEITS- UND BEDIENHINWEISEN VERTRAUT! WENN SIE DIESES PRODUKT AN ANDERE WEITERGEBEN, GEBEN SIE AUCH ALLE DOKUMENTE WEITER!

Im Falle von Schäden aufgrund der Nichteinhaltung dieser Bedienungsanleitung erlischt Ihr Garantieanspruch! Für Folgeschäden wird keine Haftung übernommen! Im Falle von Sach- oder Personenschäden aufgrund einer unsachgemäßen Benutzung oder Nichteinhaltung der Sicherheitshinweise wird keine Haftung übernommen!

Kinder und Personen mit Einschränkungen

⚠️ WARNUNG! LEBENS-GEFAHR UND UNFALL-GEFAHR FÜR SÄUGLINGE UND KINDER!

Lassen Sie Kinder nicht mit dem Verpackungsmaterial unbeaufsichtigt. Das Verpackungsmaterial stellt eine Erstickengefahr dar. Kinder unterschätzen die damit verbundenen Gefahren häufig. Halten Sie Kinder stets von Verpackungsmaterialien fern.

- Dieses Produkt kann von Kindern ab 8 Jahren und darüber sowie von Personen mit verringerten physischen, sensorischen oder mentalen Fähigkeiten oder Mangel an Erfahrung und Wissen benutzt werden, wenn sie beaufsichtigt werden oder bezüglich des sicheren Gebrauchs des Produkts unterwiesen wurden und die daraus resultierenden Gefahren verstehen.

- Kinder dürfen nicht mit dem Produkt spielen.
- Reinigung und Benutzer-Wartung dürfen nicht durch Kinder durchgeführt werden, es sei denn, sie sind älter als 8 Jahre und beaufsichtigt.
- Kinder jünger als 8 Jahre sind vom Produkt und der Anschlussleitung fernzuhalten.

Bestimmungsgemäßer Gebrauch

- ⚠ **WARNUNG!** Eine unsachgemäße Verwendung kann zu Verletzungen führen. Verwenden Sie das Produkt ausschließlich dieser Anleitung entsprechend. Versuchen Sie nicht, das Produkt in irgendeiner Weise zu verändern.

Elektrische Sicherheit

- ⚠ **GEFAHR! Stromschlag-gefahr!** Versuchen Sie niemals, das Produkt selbst zu reparieren. Im Fall einer Fehlfunktion dürfen Reparaturen ausschließlich von qualifiziertem Personal durchgeführt werden.
- ⚠ **GEFAHR! Verbrennungs-gefahr!** Das Produkt wird während der Verwendung heiß. Berühren Sie das Produkt nicht während oder unmittelbar nach der Verwendung.

- ⚠ **GEFAHR! Verbrennungs-gefahr, wenn nicht Standard-Toastbrot verwendet wird.** Aufgrund der kleineren Größe oder Form besteht die Gefahr, beim Herausnehmen des getoasteten Toastbrottes bzw. Brotes, heiße Teile zu berühren.

- ⚠ **WARNUNG! Stromschlag-gefahr!** Tauchen Sie das Produkt nicht in Wasser oder andere Flüssigkeiten ein. Halten Sie das Produkt niemals unter fließendes Wasser.

- ⚠ **WARNUNG! Stromschlag-gefahr!** Verwenden Sie kein beschädigtes Produkt. Trennen Sie das Produkt vom Stromnetz und wenden Sie sich an Ihren Händler, wenn es beschädigt ist.
- Das Produkt darf nicht verwendet werden, wenn es fallen gelassen wurde oder wenn es sichtbare Schäden aufweist.
- Brot kann brennen. Deshalb Toaster nie in der Nähe oder unterhalb von brennbaren Materialien wie Gardinen verwenden.
- Dieses Produkt ist ständig eingeschaltet, wenn es an das Stromnetz angeschlossen ist.

- Bevor Sie das Produkt mit dem Stromnetz verbinden, überprüfen Sie, ob die Spannung und der Nennstrom den am Typenschild des Produktes angegebenen Details zur Stromversorgung entsprechen.
- Überprüfen Sie den Netzstecker und die Anschlussleitung regelmäßig auf Schäden. Wenn die Anschlussleitung beschädigt ist, muss sie vom Hersteller, seinem Kundendienst oder ähnlich qualifizierten Personen ersetzt werden, um Gefahren zu vermeiden.
- Schützen Sie die Anschlussleitung vor Schäden. Lassen Sie sie nicht über scharfe Kanten hängen und quetschen oder biegen Sie sie nicht. Halten Sie die Anschlussleitung von heißen Oberflächen und offenen Flammen fern.
- Decken Sie das Produkt nicht ab, solange es in Gebrauch ist oder kurz nach dem Gebrauch, solange es noch warm ist.
- Die Verwendung von Verlängerungsleitungen wird nicht empfohlen. Falls der Einsatz einer Verlängerungsleitung erforderlich sein sollte, muss sie für einen Stromfluss von mindestens 10 A vorgesehen sein.
- Verlegen Sie Anschluss- und Verlängerungsleitungen so, dass niemand darüber stolpern und nichts beschädigt werden kann.
- Dieses Produkt ist nicht dazu bestimmt, mit einer externen Zeitschaltuhr oder einem separaten Fernwirkssystem betrieben zu werden.

Bedienung

- Lassen Sie das Produkt nicht unbeaufsichtigt, wenn es an das Stromnetz angeschlossen ist.
- Bewegen Sie das Produkt nicht, wenn es in Betrieb ist.
- Stellen Sie das Produkt nicht auf heißen Oberflächen (Gasherd, Elektroherd, Ofen usw.) ab. Betreiben Sie das Produkt auf einer flachen, stabilen, sauberen, hitzebeständigen und trockenen Oberfläche.

Reinigung und Aufbewahrung

- ⚠ **WARNUNG! Verletzungsgefahr!** Trennen Sie das Produkt vom Stromnetz, bevor Sie es reinigen oder wenn es nicht in Verwendung ist.
- Bewahren Sie das heiße Produkt nicht in einem Schrank oder in der Verpackung auf.
- Ziehen Sie den Netzstecker nicht an der Anschlussleitung aus der Steckdose.

- Schützen Sie das Produkt, die Anschlussleitung und den Netzstecker vor Staub, direkter Sonneneinstrahlung, Tropf- und Spritzwasser.
- Bewahren Sie das Produkt an einem kühlen, trockenen Ort auf, geschützt vor Feuchtigkeit und außerhalb der Reichweite von Kindern.
- Schützen Sie das Produkt vor Hitze. Positionieren Sie das Produkt nicht in der Nähe von offenen Flammen oder Wärmequellen wie Öfen oder Heizgeräten.



● **Vor der ersten Verwendung**

1. Entfernen Sie das Verpackungsmaterial.
2. Reinigen Sie das Produkt (siehe Abschnitt „Reinigung und Pflege“).

① **HINWEISE:**

- Wenn das Produkt die ersten Male aufgeheizt wird, kann ein schwacher Geruch auftreten. Sorgen Sie für ausreichende Belüftung.
- Entsorgen Sie die Toasts des ersten Durchgangs.
- Stellen Sie den Bräunungsgrad für die erste Verwendung mindestens auf Stufe **4**.



● **Bedienung**





1. Wickeln Sie die Anschlussleitung  vor der Verwendung von der Kabelaufwicklung  ab.
2. Verbinden Sie den Netzstecker  mit einer geeigneten Steckdose.



● **Brot toasten**





① **HINWEISE:**

- Das Ergebnis ist unter anderem von der Brotsorte sowie der Feuchtigkeit und Frische des Brotes abhängig.
- Trockenes oder helles Brot bräunt schneller als frisches oder dunkles Brot.

- Der Bräunungsgrad 6 bewirkt eine sehr starke Bräunung. Bei dicken Scheiben kann es zu Rauchbildung kommen. Brechen Sie in diesem Fall den Toastvorgang ab: Drücken Sie  .
- Falls Sie nur eine Brotscheibe toasten möchten, verwenden Sie einen geringeren Bräunungsgrad wie für das Toasten von 2 Brotscheiben.









1. Führen Sie je eine Brotscheibe in die Toastschächte  ein. Verwenden Sie keine zu dicken Brotscheiben. Das Brot darf nicht im Toastschacht eingeklemmt sein.
2. Bräunungsgrad einstellen: Stellen Sie den Drehregler  auf einen der Bräunungsgrade von **1** bis **6** ein.
1 = sehr leichtes Toasten/helle Bräunung
6 = sehr starkes Toasten/sehr starke Bräunung
3. Drücken Sie den Absenkehebel  bis zum Einrasten nach unten. Das Brot wird abgesenkt. Das Produkt schaltet sich ein.  leuchtet.

① **HINWEIS:** Der Absenkehebel  rastet nur ein, wenn der Netzstecker  an eine Steckdose angeschlossen ist.

4. Wenn der Toastvorgang abgeschlossen ist, wird das Brot angehoben. Der Absenkehebel  bewegt sich nach oben.   erlischt.
5. Nehmen Sie das Brot aus dem Toastschacht .





● **Eingefrorenes Brot toasten**

① **HINWEIS:** Eingefrorenes Brot wird vom Produkt schonend getaut und dann getoastet. Es ist nicht notwendig, den Bräunungsgrad zu ändern.

1. Drücken Sie den Absenkehebel  bis zum Einrasten nach unten. Drücken Sie   und  leuchten.
2. Wenn der Toastvorgang abgeschlossen ist, wird das Brot angehoben. Der Absenkehebel  bewegt sich nach oben.   und  erlöschen.
3. Nehmen Sie das Brot aus dem Toastschacht .

● **Brot aufwärmen**

① **HINWEIS:** Bereits getoastetes Brot kann vom Produkt aufgewärmt werden.





1. Drücken Sie den Absenkhebel **13** bis zum Einrasten nach unten. Drücken Sie  **3**.  **3** und  **4** leuchten.
2. Wenn der Toastvorgang abgeschlossen ist, wird das Brot angehoben. Der Absenkhebel **13** bewegt sich nach oben.  **3** und  **4** erlöschen.
3. Nehmen Sie das Brot aus dem Toastschacht **1**.

● Brötchen aufbacken



1. Drücken Sie den Ausklapphebel **12** nach unten. Der Brötchenaufsatz **6** klappt aus.
2. Legen Sie die Brötchen auf den Brötchenaufsatz **6**.
3. Bräunungsgrad einstellen: Stellen Sie den Drehregler **5** auf den gewünschten Bräunungsgrad. Wir empfehlen den Bräunungsgrad **2**.

① HINWEISE:

- Das Toastergebnis ist unter anderem von der Sorte und Frische der Brötchen abhängig.
- Backen Sie das Brötchen von beiden Seiten auf, um eine gleichmäßige Bräunung zu erzielen.

1. Drücken Sie den Absenkhebel **13** bis zum Einrasten nach unten. Das Produkt schaltet sich ein.  **4** leuchtet.
2. Wenn das Aufbacken einer Seite des Brötchens abgeschlossen ist, bewegt sich der Absenkhebel **13** nach oben.  **4** erlischt.
3. Drehen Sie die Brötchen um.
4. Drücken Sie den Absenkhebel **13** bis zum Einrasten nach unten. Das Produkt schaltet sich ein.  **4** leuchtet.
5. Wenn das Aufbacken der anderen Seite des Brötchens abgeschlossen ist, bewegt sich der Absenkhebel **13** nach oben.  **4** erlischt.
6. Nach dem Aufbacken der Brötchen: Drücken Sie den Ausklapphebel **12** nach oben. Der Brötchenaufsatz **6** klappt ein.

● Toasten vorzeitig abbrechen

1. Wenn das Produkt Brot auftaut oder aufwärmt, können Sie vorzeitig  **4** drücken, um den Betrieb abzubrechen.
2. Drücken Sie  **4**. Der Absenkhebel **13** bewegt sich nach oben.  **4** erlischt.

● Reinigung und Pflege

⚠ GEFAHR! Stromschlaggefahr! Vor der Reinigung: Trennen Sie das Produkt immer von der Stromversorgung.

⚠ GEFAHR! Verbrennungsgefahr! Reinigen Sie das Produkt nicht unmittelbar nach dem Betrieb. Lassen Sie das Produkt zunächst abkühlen.

⚠ WARNUNG! Tauchen Sie die elektrischen Teile des Produktes nicht in Wasser oder andere Flüssigkeiten ein. Halten Sie das Produkt niemals unter fließendes Wasser.

Teil	Reinigungsmethode
<input type="checkbox"/> Gehäuse	<input type="checkbox"/> Wischen Sie das Gehäuse mit einem leicht angefeuchteten Tuch ab. <input type="checkbox"/> Lassen Sie kein Wasser oder andere Flüssigkeiten in das Innere des Produkts gelangen.
<input type="checkbox"/> Brötchenaufsatz 6	<input type="checkbox"/> Drücken Sie den Ausklapphebel 12 nach unten. Der Brötchenaufsatz 6 klappt aus. <input type="checkbox"/> Drehen Sie das Produkt um und entfernen Sie die Krümel aus der Vertiefung des Brötchenaufsatzes 6 . <input type="checkbox"/> Wischen Sie die Vertiefung und den Brötchenaufsatz 6 mit einem leicht angefeuchteten Tuch ab.
<input type="checkbox"/> Krümelschublade 11	<input type="checkbox"/> Ziehen Sie die Krümelschublade 11 heraus. <input type="checkbox"/> Entfernen Sie die Krümel. Wischen Sie die Krümelschublade 11 mit einem feuchten Tuch aus. <input type="checkbox"/> Setzen Sie die Krümelschublade 11 wieder ein.

● Lagerung

 **GEFAHR! Verbrennungsgefahr!** Lagern Sie das Produkt nicht unmittelbar nach dem Betrieb. Lassen Sie das Produkt zunächst abkühlen.

- Reinigen Sie das Produkt vor der Lagerung.
- Führen Sie die Anschlussleitung **7** um die Kabelaufwicklung **9** und befestigen Sie sie an der Kabelklemme **10**.
- Lagern Sie das Produkt in der Originalverpackung, wenn es nicht verwendet wird.
- Bewahren Sie das Produkt an einem trockenen Ort außerhalb der Reichweite von Kindern auf.

● Fehlerbehebung

Problem	Mögliche Ursache/ Problembehebung
Brot zu stark gebräunt.	Stellen Sie mit dem Drehregler 5 einen niedrigeren Bräunungsgrad ein.
Brot bleibt im Produkt stecken.	Ziehen Sie den Netzstecker 7 . Lassen Sie das Produkt abkühlen. Entfernen Sie das Brot mit einem Holzspatel aus dem Toastschacht 1 . Berühren Sie dabei nicht die Heizelemente.
Starke Rauchentwicklung	Eventuell ist die Krümelschublade 11 voll. Ziehen Sie den Netzstecker 7 . Lassen Sie das Produkt abkühlen. Reinigen Sie die Krümelschublade.

● Entsorgung

Die Verpackung besteht aus umweltfreundlichen Materialien, die Sie über die örtlichen Recyclingstellen entsorgen können.



Beachten Sie die Kennzeichnung der Verpackungsmaterialien bei der Abfalltrennung, diese sind gekennzeichnet mit Abkürzungen (a) und Nummern (b) mit folgender Bedeutung: 1-7: Kunststoffe/20-22: Papier und Pappe/80-98: Verbundstoffe.

Produkt:



Möglichkeiten zur Entsorgung des ausgedienten Produkts erfahren Sie bei Ihrer Gemeinde- oder Stadtverwaltung.



Werfen Sie Ihr Produkt, wenn es ausgedient hat, im Interesse des Umweltschutzes nicht in den Hausmüll, sondern führen Sie es einer fachgerechten Entsorgung zu. Über Sammelstellen und deren Öffnungszeiten können Sie sich bei Ihrer zuständigen Verwaltung informieren.

● Garantie

Das Produkt wurde nach strengen Qualitätsrichtlinien sorgfältig produziert und vor Anlieferung gewissenhaft geprüft. Im Falle von Mängeln dieses Produkts stehen Ihnen gegen den Verkäufer des Produkts gesetzliche Rechte zu. Diese gesetzlichen Rechte werden durch unsere im Folgenden dargestellte Garantie nicht eingeschränkt.

Sie erhalten auf dieses Produkt 3 Jahre Garantie ab Kaufdatum. Die Garantiefrist beginnt mit dem Kaufdatum. Bitte bewahren Sie den Original-Kassenbonn gut auf. Diese Unterlage wird als Nachweis für den Kauf benötigt.

Tritt innerhalb von 3 Jahren ab dem Kaufdatum dieses Produkts ein Material- oder Fabrikationsfehler auf, wird das Produkt von uns – nach unserer Wahl – für Sie kostenlos repariert oder ersetzt. Diese Garantie verfällt, wenn das Produkt beschädigt, nicht sachgemäß benutzt oder gewartet wurde.

Die Garantieleistung gilt für Material- oder Fabrikationsfehler. Diese Garantie erstreckt sich nicht auf Produktteile, die normaler Abnutzung ausgesetzt sind (z. B. Batterien) und daher als Verschleißteile angesehen werden können oder Beschädigungen an zerbrechlichen Teilen, z. B. Schalter, Akkus oder die aus Glas gefertigte sind.

● Abwicklung im Garantiefall

Um eine schnelle Bearbeitung Ihres Anliegens zu gewährleisten, folgen Sie bitte den folgenden Hinweisen:

Bitte halten Sie für alle Anfragen den Kassenbonn und die Artikelnummer (IAN 437606_2304) als Nachweis für den Kauf bereit.

Die Artikelnummer entnehmen Sie bitte dem Typenschild, einer Gravur, auf dem Titelblatt Ihrer Bedienungsanleitung (unten links) oder als Aufkleber auf der Rück- oder Unterseite des Produkts.

Sollten Funktionsfehler oder sonstige Mängel auftreten, kontaktieren Sie zunächst die nachfolgend benannte Serviceabteilung telefonisch oder per E-Mail.

Ein als defekt erfasstes Produkt können Sie dann unter Beifügung des Kaufbelegs (Kassenbon) und der Angabe, worin der Mangel besteht und wann er aufgetreten ist, für Sie portofrei an die Ihnen mitgeteilte Service-Anschrift übersenden.

● **Service**

DE Service Deutschland

Tel.: 0800 5435 111

E-Mail: owim@lidl.de

AT Service Österreich

Tel.: 0800 292726

E-Mail: owim@lidl.at

CH Service Schweiz

Tel.: 0800 562153

E-Mail: owim@lidl.ch



OWIM GmbH & Co. KG

Stiftsbergstraße 1
74167 Neckarsulm
GERMANY

Model No.: HG09141A/HG09141B

Version: 09/2023



IAN 437606_2304

