

# SILVER CREST®



## BAUCH-RÜCKEN-HEIZKISSEN / STOMACH & BACK HEATING PAD / COUSSIN CHAUFFANT DOS / VENTRE SHBR 100 E3

DE AT CH

### BAUCH-RÜCKEN-HEIZKISSEN

Bedienungsanleitung und Sicherheitshinweise

FR BE

### COUSSIN CHAUFFANT DOS / VENTRE

Instructions d'utilisation et indications de sécurité

PL

### ELEKTRYCZNA PODUSZKA NA PLECY I BRZUCH

Wskazówki dotyczące obsługi i bezpieczeństwa

SK

### VÝHREVNÝ VANKÚŠ

Pokyny pre obsluhu a bezpečnostné pokyny

GB IE

### STOMACH & BACK HEATING PAD

Operating instructions and safety advice

NL BE

### BUIK / RUG-VERWARMINGSKUSSEN

Bedienings- en veiligheidsinstructies

CZ

### ELEKTRICKÝ VYHŘÍVACÍ POLŠTÁŘEK

Pokyny pro obsluhu a bezpečnostní pokyny

IAN 316660

OS



DE AT CH

Klappen Sie vor dem Lesen die Seite mit den Abbildungen aus und machen Sie sich anschließend mit allen Funktionen des Gerätes vertraut.

---

GB IE

Before reading, unfold the page containing the illustrations and familiarise yourself with all functions of the device.

---

FR BE

Avant de lire le mode d'emploi, ouvrez la page contenant les illustrations et familiarisez-vous ensuite avec toutes les fonctions de l'appareil.

---

NL BE

Vouw vóór het lezen de pagina met de afbeeldingen open en maak u vertrouwd met alle functies van het apparaat.

---

PL

Przed przeczytaniem proszę rozłożyć stronę z ilustracjami, a następnie proszę zapoznać się z wszystkimi funkcjami urządzenia.

---

CZ

Před čtením si otevřete stranu s obrázky a potom se seznámte se všemi funkcemi přístroje.

---

SK

Pred čítaním si odklopte stranu s obrázkami a potom sa oboznámte so všetkými funkciami prístroja.

---



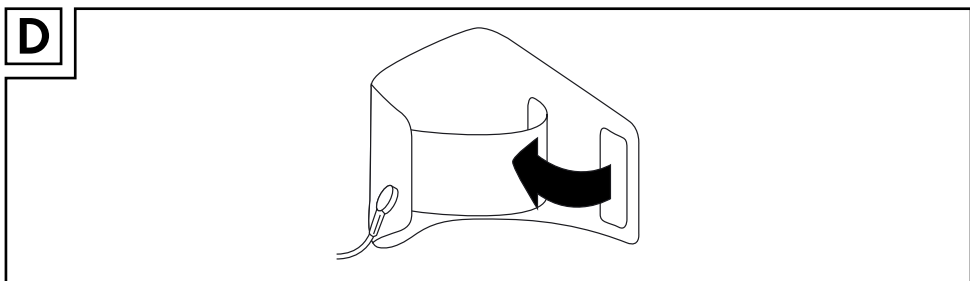
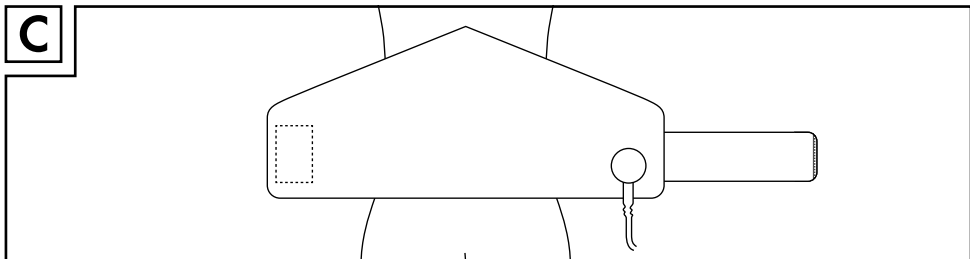
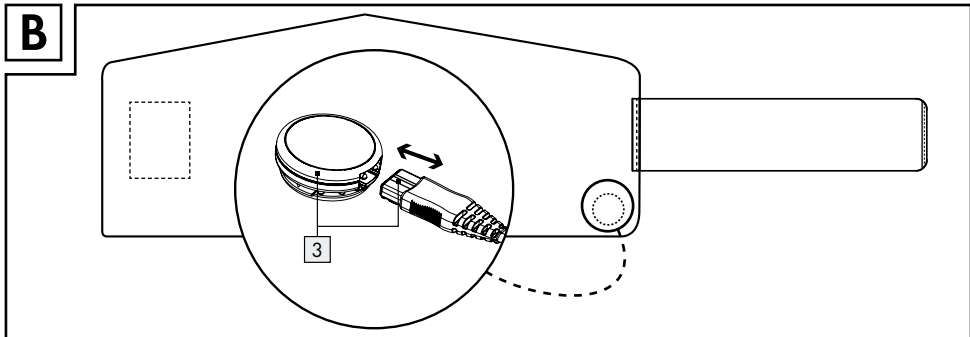
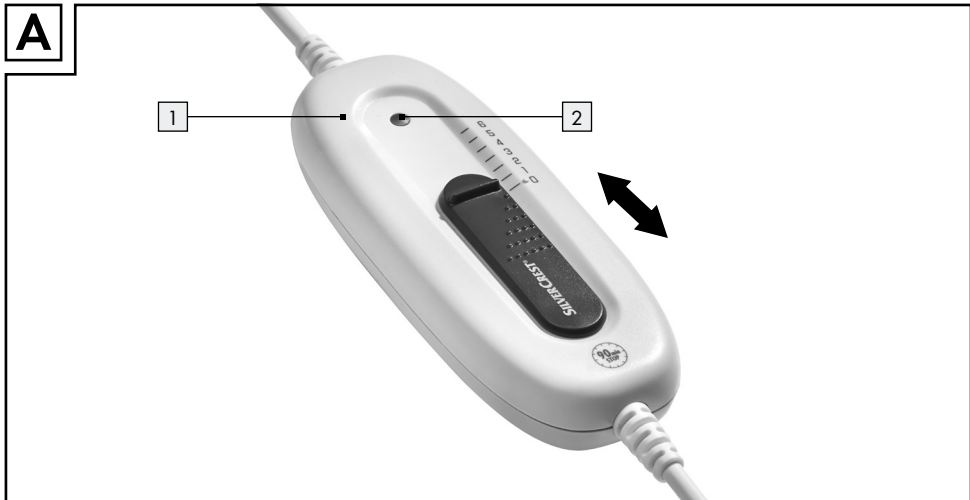













DE / AT / CH	Bedienungsanleitung und Sicherheitshinweise	Seite	5
GB / IE	Operating instructions and safety advice	Page	15
FR / BE	Instructions d'utilisation et indications de sécurité	Page	23
NL / BE	Bedienings- en veiligheidsinstructies	Pagina	33
PL	Wskazówki dotyczące obsługi i bezpieczeństwa	Strona	43
CZ	Pokyny pro obsluhu a bezpečnostní pokyny	Strana	53
SK	Pokyny pre obsluhu a bezpečnostné pokyny	Strana	61





<b>Legende der verwendeten Piktogramme</b> .....	Seite 6
<b>Einleitung</b> .....	Seite 6
Bestimmungsgemäßer Gebrauch.....	Seite 7
Teilebeschreibung.....	Seite 7
Lieferumfang.....	Seite 7
Technische Daten.....	Seite 7
<b>Wichtige Sicherheitshinweise</b> .....	Seite 7
<b>Sicherheitssystem</b> .....	Seite 10
<b>Besondere Eigenschaften</b> .....	Seite 10
<b>Inbetriebnahme</b> .....	Seite 10
Ein-/ ausschalten /Temperatur wählen.....	Seite 10
Temperaturstufen.....	Seite 11
Abschaltautomatik.....	Seite 11
<b>Reinigung und Pflege</b> .....	Seite 11
<b>Lagerung</b> .....	Seite 12
<b>Entsorgung</b> .....	Seite 12
<b>Garantie / Service</b> .....	Seite 12
<b>Konformitätserklärung</b> .....	Seite 13

# Legende der verwendeten Piktogramme / Einleitung

Legende der verwendeten Piktogramme			
	Anweisungen lesen!		Vorsicht vor elektrischem Schlag! Lebensgefahr!
<b>V</b> ~	Volt (Wechselspannung)		Dieses Heizkissen ist maschinenwaschbar. Stellen Sie die Waschmaschine auf einen Extra-Schonwaschgang von 30 °C ein.
<b>Hz</b>	Hertz (Frequenz)		Nicht bleichen.
<b>W</b>	Watt (Wirkleistung)		Nicht im Wäschetrockner trocknen.
	Schutzklasse II		Nicht bügeln.
	Warn- und Sicherheitshinweise beachten!		Nicht chemisch reinigen.
	Nicht für sehr kleine Kinder von 0-3 Jahren!		Schnellheizung „Turbo“
	Keine Nadeln hineinstecken!		Verpackung und Heizkissen umweltgerecht entsorgen!
	Die bei diesem Heizkissen eingesetzten Textilien erfüllen die hohen human-ökologischen Anforderungen des Oeko-Tex Standards 100, wie durch das Forschungsinstitut Hohenstein nachgewiesen.		Verpackung aus Recyclingmaterial
	Nicht gefaltet oder zusammengeschoben gebrauchen!		

## Bauch-Rücken-Heizkissen

### ● Einleitung





Machen Sie sich vor der Inbetriebnahme und dem ersten Gebrauch mit dem Heizkissen vertraut. Lesen Sie hierzu aufmerksam die nachfolgende Bedienungsanleitung und die wichtigen Sicherheitshinweise. Benutzen Sie das

Heizkissen nur wie beschrieben und für die angegebenen Einsatzbereiche. Bewahren Sie diese Bedienungsanleitung gut auf. Händigen Sie alle Unterlagen bei Weitergabe des Heizkissens an Dritte ebenfalls mit aus.

## ● Bestimmungsgemäßer Gebrauch

Dieses Heizkissen ist zur Erwärmung des menschlichen Körpers bestimmt. Sie können damit gezielt Wärme anwenden. Dieses Heizkissen ist nicht für den Gebrauch in Krankenhäusern oder für den gewerblichen Einsatz bestimmt. Es dürfen insbesondere keine Säuglinge, Kleinkinder, wärmeunempfindliche oder hilflose Personen und keine Tiere erwärmt werden. Eine andere Verwendung als zuvor beschrieben oder eine Veränderung des Heizkissens ist nicht zulässig und kann zu Verletzungen und/oder Beschädigungen des Heizkissens führen. Für Schäden, deren Ursachen in bestimmungswidrigen Anwendungen liegen, übernimmt der Hersteller keine Haftung.

## ● Teilebeschreibung

-  Bedienteil (siehe Abb. A)
-  Funktionsanzeige (siehe Abb. A)
-  Steckkupplung (siehe Abb. B)

## ● Lieferumfang

Überprüfen Sie unmittelbar nach dem Auspacken immer den Lieferumfang auf Vollständigkeit sowie den einwandfreien Zustand des Heizkissens.

- 1 Bauch-Rücken-Heizkissen
- 1 Bedienteil / Steckkupplung
- 1 Bedienungsanleitung

## ● Technische Daten

Modell:	SHBR 100 E3
Typ:	P10B
Spannungsversorgung:	220-240 V / 50-60 Hz
Leistungsaufnahme:	100 W
Abmessungen:	ca. 69 x 28 cm
Schutzklasse:	II / 
elektrische Feldstärke:	max. 5000 V / m
magnetische Feldstärke:	max. 80 A / m
magnetische Flussdichte:	max. 0,1 Milli-Tesla

### Material:

Oberseite / Unterseite: 100 % Polyester

### Hersteller:

MGG Elektro GmbH  
Steinstraße 27  
DE-40210 Düsseldorf  
GERMANY

# WICHTIGE ANWEISUNGEN – FÜR SPÄTEREN GEBRAUCH AUFBEWAHREN!

## **Wichtige Sicherheitshinweise**

 **WARNUNG!** Ein Nichtbeachten der nachfolgenden Hinweise kann Personen- oder Sachschäden (elektrischer Schlag, Hautverbrennung,

Brand) verursachen. Die folgenden Sicherheits- und Gefahrenhinweise dienen nicht nur zum Schutz Ihrer Gesundheit bzw. der Gesundheit Dritter, sondern auch zum Schutz des Heizkissens. Beachten Sie daher diese Sicherheitshinweise und übergeben

Sie diese Bedienungsanleitung bei Weitergabe des Heizkissens.



-  **VERBRENNUNGS-GEFAHR!** Dieses Heizkissen darf nicht von Personen benutzt werden, die unempfindlich gegen Hitze sind und von anderen schutzbedürftigen Personen, die nicht auf eine Überhitzung reagieren können (z. B. Diabetiker, Personen mit krankheitsbedingten Hautveränderungen oder vernarbten Hautarealen im Anwendungsgebiet, nach der Einnahme von schmerzlindernden Medikamenten oder Alkohol). Es besteht die Gefahr von Hautverbrennungen.

-  **WARNUNG!** Dieses Heizkissen darf nicht bei sehr jungen Kindern (0–3 Jahre) angewandt werden, weil diese nicht auf eine Überhitzung reagieren können. Es besteht die Gefahr von Hautverbrennungen.
- Dieses Heizkissen darf nicht von jungen Kindern (3–8 Jahre) benutzt werden, es sei denn, das Bedienteil wurde von einem Elternteil oder einer Aufsichtsperson eingestellt und das Kind wurde ausreichend eingewiesen, wie es das Heizkissen sicher betreibt.

Ansonsten besteht die Gefahr von Hautverbrennungen.

- Dieses Heizkissen kann von älteren Kindern ab 8 Jahren und darüber sowie von Personen mit verringerten physischen, sensorischen oder mentalen Fähigkeiten oder Mangel an Erfahrung und Wissen benutzt werden, wenn sie beaufsichtigt werden und bezüglich des sicheren Gebrauchs des Heizkissens unterwiesen wurden und die daraus resultierenden Gefahren verstehen.
- Kinder müssen beaufsichtigt werden, damit sie nicht mit dem Heizkissen spielen. Es besteht Verletzungsgefahr.
- Reinigung und Benutzerwartung dürfen nicht von Kindern ohne Beaufsichtigung durchgeführt werden. Es besteht Verletzungsgefahr.
- Dieses Heizkissen ist nicht für den Gebrauch in Krankenhäusern oder für den gewerblichen Einsatz bestimmt. Es drohen Verletzungen und/oder Beschädigungen des Heizkissens.
-  **WARNUNG!** Stechen Sie keine Nadeln oder spitze Gegenstände in das Heizkissen. Es besteht Stromschlaggefahr.



-   **WARNUNG!**  
Das Heizkissen nicht im gefalteten oder zusammengesobenen Zustand einschalten. Andernfalls kann das Heizkissen beschädigt werden.
- Nicht nass benutzen! Andernfalls besteht die Gefahr eines elektrischen Schlages.
- Dieses Heizkissen darf nur in Verbindung mit dem auf dem Etikett angegebenen Bedienteil betrieben werden. Andernfalls kann das Heizkissen beschädigt werden.
- Die von diesem Heizkissen ausgehenden elektrischen und magnetischen Felder können unter Umständen die Funktion Ihres Herzschrittmachers stören. Sie liegen jedoch weit unter den Grenzwerten: Elektrische Feldstärke: max. 5000 V/m, magnetische Feldstärke: max. 80 A/m, magnetische Flussdichte: max. 0,1 Milli-Tesla. Bitte befragen Sie deshalb Ihren Arzt und den Hersteller Ihres Herzschrittmachers vor der Benutzung dieses Heizkissens.
- Nicht an den Leitungen ziehen, drehen oder sie scharf knicken. Andernfalls kann das Heizkissen beschädigt werden.
- Dieses Heizkissen ist häufig dahingehend zu prüfen, ob es Anzeichen von Abnutzung oder Beschädigung zeigt. Falls solche Anzeichen vorhanden sind, das Heizkissen unsachgemäß gebraucht wurde oder es sich nicht mehr erwärmt, muss es vor erneutem Einschalten erst durch den Hersteller überprüft werden.
- Wenn die Netzanschlussleitung dieses Heizkissens beschädigt wird, muss sie durch den Hersteller oder seinen Kundendienst oder eine ähnlich qualifizierte Person ersetzt werden, um Gefährdungen zu vermeiden.
- Während dieses Heizkissen eingeschaltet ist, darf
  - kein Gegenstand (z. B. Koffer oder Wäschekorb) darauf gelegt werden,
  - keine Wärmequelle wie Bettflasche, Heizkissen oder ähnliches darauf gelegt werden. Andernfalls kann das Heizkissen beschädigt werden.
- Die elektronischen Bauteile im Bedienteil erwärmen sich beim Gebrauch des Heizkissens. Das Bedienteil darf deshalb nicht abgedeckt werden oder auf dem Heizkissen liegen, wenn es betrieben wird. Es drohen Verletzungen

und/oder Beschädigungen des Heizkissens.

- Beachten Sie unbedingt die Hinweise zur Inbetriebnahme, zur Reinigung und Pflege und zur Lagerung.
- Sollten Sie noch Fragen zur Anwendung unserer Geräte haben, so wenden Sie sich bitte an unseren Kundenservice.

## ● Sicherheitssystem

**Hinweis:** Das Heizkissen ist mit einem Sicherheitssystem ausgestattet. Seine elektronische Sensortechnik verhindert eine Überhitzung des Heizkissens auf seiner gesamten Fläche durch automatische Abschaltung im Fehlerfall.

Erfolgt aufgrund eines Fehlerfalles eine automatische Abschaltung des Heizkissens durch das Sicherheitssystem, so leuchtet die Funktionsanzeige **2** am Bedienteil **1** auch im eingeschalteten Zustand des Heizkissens nicht mehr.

- Bitte beachten Sie, dass das Heizkissen nach einem Fehlerfall aus Gründen der Sicherheit nicht mehr betrieben werden kann und an die angegebene Serviceadresse eingeschickt werden muss.
- Verbinden Sie keinesfalls das defekte Heizkissen mit einem anderen Schalter des gleichen Typs. Dies würde ebenfalls zu einer finalen Abschaltung durch das Sicherheitssystem im Schalter führen.

## ● Besondere Eigenschaften

Dieses Heizkissen ist mit einem besonders weichen und hygienischen Velours ausgestattet. Die bei diesem Heizkissen eingesetzten Textilien erfüllen die hohen humanökologischen Anforderungen des Oeko-Tex Standards 100, wie durch das Forschungsinstitut Hohenstein nachgewiesen.

## ● Inbetriebnahme

**Hinweis:** Beim ersten Gebrauch kann das Heizkissen einen Geruch nach Kunststoff entwickeln, der sich jedoch nach kurzer Zeit verliert.

- Verbinden Sie zur Inbetriebnahme zuerst das Bedienteil **1** mit dem Heizkissen, indem Sie die Steckkupplung **3** zusammenfügen (siehe Abb. B).
- Positionieren Sie das Heizkissen entsprechend Ihrem individuellen Bedürfnis am Rücken oder Bauch (siehe Abb. C).
- Führen Sie dann das lange, dehnbare Gummiband um den Körper.
- Fixieren Sie anschließend das Heizkissen am Körper, indem Sie den Klettverschluss des Heizkissens mit dem des Gummibandes verbinden (siehe Abb. D).

## ● Ein-/ausschalten / Temperatur wählen

### **Einschalten:**

- Stellen Sie am Bedienteil **1** Stufe 1, 2, 3, 4, 5 oder 6 ein, um das Heizkissen einzuschalten.

**Hinweis:** Nach dem Einschalten des Heizkissens leuchtet die Funktionsanzeige **2**.

**Hinweis:** Dieses Heizkissen verfügt über eine Schnellheizung, die zu einer schnellen Aufheizung innerhalb der ersten 10 Minuten führt.

### **Ausschalten:**

- Stellen Sie am Bedienteil **1** Stufe 0 ein, um das Heizkissen auszuschalten.

**Hinweis:** Die Funktionsanzeige **2** erlischt.

### **Temperatur wählen:**

- Stellen Sie kurz vor der Anwendung die höchste Temperaturstufe (Stufe 6) ein. So erreichen Sie eine schnelle Erwärmung.
- Stellen Sie zur Anwendung über mehrere Stunden die niedrigste Temperaturstufe ein (Stufe 1).

**⚠️ WARNUNG!** Wenn das Heizkissen über mehrere Stunden betrieben wird, empfehlen wir, die niedrigste Temperatur am Bedienteil einzustellen, um eine Überhitzung des erwärmten Körperteils und in Folge ggf. eine Hautverbrennung zu vermeiden.

### ● Temperaturstufen

- Stellen Sie mit Hilfe des Bedienteils  die gewünschte Temperaturstufe ein (siehe Abb. A).



Stufe 0: aus  
 Stufe 1: minimale Wärme  
 Stufe 2–5: individuelle Wärme  
 Stufe 6: maximale Wärme

### ● Abschaltautomatik

**Hinweis:** Das Heizkissen wird nach ca. 90 Minuten automatisch ausgeschaltet. Die Funktionsanzeige  beginnt danach zu blinken.



- Wählen Sie zunächst die Stellung 0 und nach ca. 5 Sekunden die gewünschte Temperaturstufe, um das Heizkissen wieder einzuschalten.











### Wenn Sie das Heizkissen nach erfolgter Zeitabschaltung nicht mehr anwenden:





- Schalten Sie das Heizkissen aus (Stufe 0),
- ziehen Sie den Netzstecker aus der Steckdose,
- trennen Sie die Steckkupplung  und somit das Bedienteil  vom Heizkissen.

### ● Reinigung und Pflege



-  **⚠️ WARNUNG! LEBENSGEFAHR DURCH ELEKTRISCHEN SCHLAG!** Ziehen Sie vor der Reinigung des Heizkissens stets den Netzstecker aus

der Steckdose und trennen Sie die Steckkupplung  und somit das Bedienteil  vom Heizkissen ab (siehe Abb. B). Andernfalls besteht die Gefahr eines elektrischen Schlages.

- Verwenden Sie zur Reinigung und Pflege des Bedienteils  ein trockenes, fusselfreies Tuch.
-  **GEFAHR DER SACHBESCHÄDIGUNG!** Tauchen Sie das Bedienteil  niemals in Wasser oder in andere Flüssigkeiten. Andernfalls kann es beschädigt werden.
- Verwenden Sie bei leichter Verschmutzung des Heizkissens ein angefeuchtetes Tuch und ggf. etwas flüssiges Feinwaschmittel.
-  **GEFAHR DER SACHBESCHÄDIGUNG!** Verwenden Sie zur Reinigung des Heizkissens und des Bedienteils  keine chemischen Reiniger oder Scheuermittel. Andernfalls können das Heizkissen und das Bedienteil  beschädigt werden.
-  Das Heizkissen ist maschinenwaschbar. Stellen Sie die Waschmaschine auf einen Extra-Schonwaschgang bei 30 °C ein.
- Waschen Sie das Heizkissen aus ökologischen Gründen nur zusammen mit anderen Textilien. Benutzen Sie ein Feinwaschmittel und dosieren Sie es nach Angaben des Herstellers.
- Beachten Sie, dass das Heizkissen durch allzu häufiges Waschen beansprucht wird. Das Heizkissen sollte deshalb während der gesamten Lebensdauer max. 10 Mal in einer Waschmaschine gewaschen werden.
-  **GEFAHR DER SACHBESCHÄDIGUNG!** Beachten Sie, dass das Heizkissen nicht chemisch gereinigt, gebleicht, ausgewungen, maschinell getrocknet, gemangelt oder gebügelt werden darf. Andernfalls kann das Heizkissen beschädigt werden.
-  Nicht bleichen. Verwenden Sie auch keine bleichmittelhaltigen Waschmittel (wie z. B. Vollwaschmittel).
-  Nicht im Wäschetrockner trocknen.
-  Nicht bügeln.

-  Nicht chemisch reinigen.
- Ziehen Sie direkt nach dem Waschen das noch feuchte Heizkissen auf das Originalmaß in Form und lassen Sie es flach ausgebreitet auf einem Wäscheständer trocknen.
-  **GEFAHR DER SACHBESCHÄDIGUNG!** Befestigen Sie das Heizkissen zum Trocknen nicht mit Wäscheklammern oder Ähnlichem. Andernfalls kann das Heizkissen beschädigt werden.
-  **STROMSCHLAGGEFAHR!** Verbinden Sie das Bedienteil **1** erst wieder mit dem Heizkissen, wenn die Steckkupplung **3** und das Heizkissen vollständig trocken sind. Andernfalls besteht die Gefahr eines elektrischen Schlages.
-  **STROMSCHLAGGEFAHR!** **GEFAHR DER SACHBESCHÄDIGUNG!** Schalten Sie das Heizkissen auf keinen Fall zum Trocknen ein. Andernfalls besteht die Gefahr eines elektrischen Schlages.

## ● Lagerung

-  **GEFAHR DER SACHBESCHÄDIGUNG!** Lassen Sie das Heizkissen vor der Lagerung abkühlen. Andernfalls kann das Heizkissen beschädigt werden.
-  **GEFAHR DER SACHBESCHÄDIGUNG!** Legen Sie während der Lagerung keine Gegenstände auf dem Heizkissen ab, um zu vermeiden, dass das Heizkissen scharf geknickt wird. Andernfalls kann das Heizkissen beschädigt werden.
- Lagern Sie das Heizkissen in der Originalverpackung in trockener Umgebung und ohne Beschwerung, wenn Sie es längere Zeit nicht verwenden. Trennen Sie hierzu die Steckkupplung **3** und somit das Bedienteil **1** vom Heizkissen.

## ● Entsorgung

Die Verpackung besteht aus umweltfreundlichen Materialien, die Sie über die örtlichen Recyclingstellen entsorgen können.



Beachten Sie die Kennzeichnung der Verpackungsmaterialien bei der Abfalltrennung, diese sind gekennzeichnet mit Abkürzungen (a) und Nummern (b) mit folgender Bedeutung: 1–7: Kunststoffe / 20–22: Papier und Pappe / 80–98: Verbundstoffe.



Möglichkeiten zur Entsorgung des ausgedienten Produkts erfahren Sie bei Ihrer Gemeinde- oder Stadtverwaltung.



Werfen Sie Ihr Produkt, wenn es ausgedient hat, im Interesse des Umweltschutzes nicht in den Hausmüll, sondern führen Sie es einer fachgerechten Entsorgung zu. Über Sammelstellen und deren Öffnungszeiten können Sie sich bei Ihrer zuständigen Verwaltung informieren.

## ● Garantie / Service

Wir leisten 3 Jahre Garantie ab Kaufdatum für Material- und Fabrikationsfehler des Heizkissens.

Die Garantie gilt nicht:

- Im Falle von Schäden, die auf unsachgemäßer Bedienung beruhen.
- Für Verschleißteile.
- Bei Eigenverschulden des Kunden.
- Sobald das Gerät durch eine nicht autorisierte Werkstatt geöffnet wurde.

Die gesetzlichen Gewährleistungen des Kunden bleiben durch die Garantie unberührt. Für Geltendmachung eines Garantiefalles innerhalb der Garantiezeit ist durch den Kunden der Nachweis des Kaufes zu führen. Die Garantie ist innerhalb eines Zeitraumes von 3 Jahren ab Kaufdatum gegenüber der MGG Elektro GmbH, Düsseldorf, Germany geltend zu machen.

**Bitte wenden Sie sich im Falle von Reklamationen an unseren Service unter folgendem Kontakt:**

**Service-Hotline (kostenfrei):**

DE

☎ **0800 72 42 355 (Mo.–Fr.: 8–18 Uhr)**

✉ **service-de@mgg-elektro.de**

AT

☎ **0800 21 22 88 (Mo.–Fr.: 8–18 Uhr)**

✉ **service-at@mgg-elektro.de**

CH

☎ **0800 200 510 (Mo.–Fr.: 8–18 Uhr)**

✉ **service-ch@mgg-elektro.de**

Fordern wir Sie zur Übersendung des defekten Heizkissens auf, ist es an folgende Adresse zu senden:

NU Service GmbH  
Lessingstraße 10b  
DE-89231 Neu-Ulm  
GERMANY

















**IAN 316660**

## ● Konformitätserklärung CE

Dieses Heizkissen erfüllt die Anforderungen der geltenden europäischen und nationalen Richtlinien. Dies wird durch CE-Kennzeichnung bestätigt. Entsprechende Erklärungen sind beim Hersteller hinterlegt.



<b>List of pictograms used</b> .....	Page 16
<b>Introduction</b> .....	Page 16
Intended use.....	Page 16
Parts description.....	Page 17
Scope of delivery.....	Page 17
Technical data.....	Page 17
<b>Important safety instructions</b> .....	Page 17
<b>Safety system</b> .....	Page 19
<b>Special features</b> .....	Page 19
<b>Start-up</b> .....	Page 20
Switching on / off / Selecting the temperature.....	Page 20
Temperature levels.....	Page 20
Automatic switch-off.....	Page 20
<b>Cleaning and care</b> .....	Page 20
<b>Storage</b> .....	Page 21
<b>Disposal</b> .....	Page 21
<b>Warranty / Service centre</b> .....	Page 22
<b>Declaration of conformity</b> .....	Page 22

List of pictograms used			
	Read the instructions!		Caution – Risk of electric shock! Danger to life!
<b>V</b> ~	Volt (AC)		This heating pad is machine washable. Set the washing machine to an extra gentle washing cycle at 30 °C.
<b>Hz</b>	Hertz (mains frequency)		Do not use bleach.
<b>W</b>	Watt (effective power)		Do not dry in a tumbler dryer.
	Safety class II		Do not iron.
	Observe the warning and safety instructions!		Do not dry-clean.
	Not suitable for very young children age 0–3 years!		“Turbo” rapid heating function
	Do not stick needles into it!		Dispose of the packaging and the heating pad in an environmentally friendly way!
	The textiles used in this heating pad meet the strict human ecological requirements of Oeko-Tex Standard 100, as verified by the German Hohenstein Research Institute.		Packaging made from recycled material
	Do not use folded or rucked!		

## Stomach & back heating pad

pass the heating pad on to anyone else, please ensure that you also pass on all the documentation.

### ● Introduction

 Please familiarise yourself with the heating pad before getting started and using it for the first time. To do so, please carefully read the following operating instructions and the important safety information. Use the heating pad only as described and for the stated areas of use. Keep these instructions in a safe place. If you

### ● Intended use

This heating pad is intended for applying heat to the human body. It can be used to apply heat to specific areas. This heating pad is not suitable for use in hospitals or for any other commercial use. In particular it must not be used for babies or infants, persons who are insensitive to heat, helpless persons,



or animals. Any use other than that described above or modification of the heating pad are not permissible and may lead to injury and/or damage to the heating pad. The manufacturer accepts no liability for any damage caused by improper use.

## ● Parts description

- 1 Control (see fig. A)
- 2 Function display (see fig. A)
- 3 Plug-in connector (see fig. B)

## ● Scope of delivery

Please check immediately on unpacking that the delivery scope is complete and that the heating pad is in perfect condition.

- 1 Stomach & back heating pad
- 1 Control unit / Plug-in connector
- 1 Set of instructions for use

## ● Technical data

Model:	SHBR 100 E3
Type:	P10B
Power supply:	220–240 V / 50–60 Hz
Power input:	100 W
Dimensions:	approx. 69 x 28 cm
Protection class:	II / 
Electric field strength:	max. 5000 V/m
Magnetic field strength:	max. 80 A/m
Magnetic flux density:	max. 0.1 milli-Tesla

### Material:

Type / bottom: 100% polyester

### Manufacturer:

MGG Elektro GmbH  
Steinstraße 27  
DE-40210 Düsseldorf  
GERMANY

# IMPORTANT INSTRUCTIONS – KEEP FOR FUTURE REFERENCE!



## **Important safety instructions**

**⚠ WARNING!** Failure to observe the following instructions can cause personal injury or property damage (electric shock, burns, fire). The following safety instructions and hazard warnings are not only intended to protect your own health and the health of others, but also to



prevent damage to the heating pad. Please observe these safety instructions and pass on this operating manual together with the heating pad.

- **⚠ SCALDING HAZARD!** This heating pad may not be used by persons insensitive to heat and other persons in need of protection who do not respond to overheating (e.g. diabetics,

persons with skin changes caused by illness or scarred skin areas in the application area after using analgesics or alcohol). There is a risk of receiving skin burns.

-  **⚠ WARNING!** This heating pad may not be used for very young children (0–3 years), as they are unable to react to overheating. There is a risk of receiving skin burns.
- This heating pad may not be used by young children (3–8 years) unless the control unit was set by a parent or a supervising person and the child was adequately instructed on the safe use of the heating pad. There otherwise is a risk of burns.
- This heating pad may be used by older children age 8 and up, and persons with diminished physical, sensory or mental capacities or lacking experience and knowledge when supervised and instructed on the safe use of the heating pad and understand the associated risks.
- Children must be supervised to prevent them from playing with the heating pad. There is a risk of injury.
- Children must not perform clean or maintain the product without

supervision. There is a risk of injury.

- This heating pad is not intended for hospital or commercial use. This poses a risk of injuries and/or damage to the heating pad.
-  **⚠ WARNING!** Do not insert needles or pointed objects into the heating pad. There is a risk of electric shock.
-  **⚠ WARNING!** Do not switch on the heating pad whilst folded or pushed together. The heating pad may otherwise be damaged.
- Do not use when wet! Otherwise there is a risk of electric shock.
- This heating pad may only be operated together with the control unit specified on the label. The heating pad may otherwise be damaged.
- The electric and magnetic fields emitted by this heating pad could potentially interfere with the functionality of your pacemaker. However, the levels are far below the permissible limits: electric field strength: max. 5000V/m, magnetic field strength: max. 80A/m magnetic flux density: max. 0.1 milli-Tesla. Therefore please consult your physician and the

manufacturer of your pacemaker before using this heating pad.

- Do not pull, twist or kink the cables. The heating pad may otherwise be damaged.
- Frequently check the heating pad for wear or damage. If signs thereof are detected, the heating pad was used improperly or will no longer heat up, it must first be inspected by the manufacturer before being switched on again.
- If the power cord of the heating pad is damaged, it must be replaced by the manufacturer or its service department, or a similarly qualified person, to avoid hazards.
- With the heating pad switched on, never
  - place objects on it (e.g. suitcases or clothes baskets),
  - place a heating source such as a hot-water bottle, heating pad or similar items on it. The heating pad may otherwise be damaged.
- The electronic components inside the control unit will heat up whilst operating the heating pad. For this reason, the control unit must not be covered or be lying on the heating pad during operation.

This poses a risk of injuries and/or damage to the heating pad.

- Always observe the information on start-up, cleaning and care, and storage.
- If you have additional questions on using our products, please contact our Customer Service Department.

### ● Safety system

**Note:** The heating pad is equipped with a safety system. The electronic sensor technology prevents the entire surface of the heating pad from overheating by automatically switching off in the event of a fault. If the safety system switches the heating pad off automatically due to a fault, then the function display 2 on the control unit 1 is no longer illuminated, even if the heating pad is switched on.

- Please note that, for safety reasons, the heating pad must not be used after a fault and must be returned to the service address indicated.
- Under no circumstances should you connect the defective heating pad to another switch of the same type. This would also result in a permanent shutdown by the safety system in the switch.

### ● Special features

This heating pad has been provided with an especially soft and hygienic velour fabric. The textiles used in this heating pad meet the strict human ecological requirements of Oeko-Tex Standard 100, as verified by the German Hohenstein Research Institute.

## ● Start-up

**Note:** The heating pad may smell of plastic the first time you use it, but this will disappear after a short period of time.

- To begin, first connect the control [1] to the heating pad with the plug-in connector [3] (see fig. B).
- Position the heating pad according to your individual requirements on your back or stomach (see fig. C).
- Wind the long, extendible rubber band around your body.
- Then fix the heating pad to your body by connecting the hook-and-loop fasteners of the heating pad with the hook-and-loop fasteners of the rubber band (see fig. D).

## ● Switching on / off / Selecting the temperature

### Switching on:

- Set the control unit [1] to 1, 2, 3, 4, 5 or 6, to switch on the heating pad.  
**Note:** The function display [2] illuminates after the heating pad is switched on.  
**Note:** This heating pad features rapid heating, which allows it to heat up within the first 10 minutes of operation.

### Switching off:

- Set the control unit [1] to 0 to switch off the heating pad.  
**Note:** The operating display [2] will switch off.

### Selecting the temperature:

- Just before using the heating pad, set it to the highest temperature setting (setting 6). This will cause the heating pad to warm up quickly.
- When using the heating pad for several hours, set it to the lowest temperature setting (setting 1).

**⚠ WARNING!** When operating the heating pad for several hours, we commend setting the control unit to the lowest setting to prevent overheating and potential burns to the part of the body heat is applied to.

## ● Temperature levels

- Set the required temperature level on the control [1] (see fig. A).

Level 0: off  
Level 1: minimum heat  
Level 2-5: customised heat  
Level 6: maximum heat

## ● Automatic switch-off

**Note:** The heating pad switches itself off automatically after about 90 minutes. The function display [2] then starts to flash.

- Then select the setting 0 and after about 5 seconds, reset the heating pad to the desired temperature setting to switch it on again.

### If the heating pad is no longer used after the timer expires:

- switch off the heating pad (Setting 0),
- unplug from the socket,
- disconnect the plug-in connection [3], i.e. the control unit [1], from the heating pad.

## ● Cleaning and care

- **⚠ WARNING! DANGER TO LIFE BY ELECTRIC SHOCK!** Always remove the mains plug from the socket and the plug-in connector [3] with the control [1] from the heating pad (see fig. B) before cleaning the heating pad. Otherwise there is a risk of electric shock.

- Use a dry, lint-free cloth for control unit **1** cleaning and care.

-  **RISK OF DAMAGE TO THE PRODUCT OR PROPERTY!** Never immerse the control **1** in water or other liquids. It may otherwise be damaged.

- If the heating pad is slightly soiled, use a dampened cloth and a little liquid mild detergent, if necessary.

-  **RISK OF DAMAGE TO THE PRODUCT OR PROPERTY!** Do not use chemical cleaning or scouring agents to clean the heating pad and control **1**. The heating pad and control unit **1** may otherwise be damaged.

-  The heating pad is machine-washable. Set the washing machine at an extra washing cycle for delicate items at 30 °C.

- For ecological reasons, please only wash the heating pad together with other textiles. Use a mild laundry detergent according to the manufacturer's instructions.
- Please note that frequent washing will cause wear to the heating pad. It should therefore be washed no more than max. 10 times in a washing machine throughout its useful life.

-  **RISK OF DAMAGE TO THE PRODUCT OR PROPERTY!** Please note that the heating pad may not be dry-cleaned, bleached, wrung out, dried mechanically, mangled or ironed. The heating pad may otherwise be damaged.

-  Do not use bleach. Do not use any cleaning agents containing bleach (such as heavy duty detergents).

-  Do not dry in a tumbler dryer.

-  Do not iron.

-  Do not dry-clean.

- Reshape the still damp heating pad to the original size immediately after washing, and dry flat, spread on a clothes drying rack.

-  **RISK OF DAMAGE TO THE PRODUCT OR PROPERTY!** Do not hang the heating pad up to dry with pegs or similar. The heating pad may otherwise be damaged.

-  **DANGER OF ELECTRIC SHOCK!** Do not reconnect the control **1** to the heating pad until the plug-in connector **3** and the heating pad are completely dry. Otherwise there is a risk of electric shock.

-  **DANGER OF ELECTRIC SHOCK! RISK OF PROPERTY DAMAGE!** Do not under any circumstances switch the heating pad on to help it dry. Otherwise there is a risk of electric shock.

## ● Storage

-  **RISK OF DAMAGE TO THE PRODUCT OR PROPERTY!** Let the heating pad cool before putting it away. The heating pad may otherwise be damaged.

-  **RISK OF DAMAGE TO THE PRODUCT OR PROPERTY!** To prevent the heating pad from becoming sharply creased, do not store other objects on top of the heating pad. The heating pad may otherwise be damaged.

- If you do not intend to use the heating pad for any length of time, store it in the original packaging in a dry environment and without weighing it down. Disconnect the plug-in connection **3**, i.e. the control unit **1**, from the heating pad to do so.

## ● Disposal

The packaging is made entirely of recyclable materials, which you may dispose of at local recycling facilities.



Observe the marking of the packaging materials for waste separation, which are marked with abbreviations (a) and numbers (b) with following meaning: 1-7: plastics/20-22: paper and fibre-board/80-98: composite materials.



Contact your local refuse disposal authority for more details of how to dispose of your worn-out product.



To help protect the environment, please dispose of the product properly when it has reached the end of its useful life and not in the household waste. Information on collection points and their opening hours can be obtained from your local authority.

## ● Warranty/Service centre

We provide a 3-year warranty covering faults in materials or manufacture of the heating pad from the purchase date.

The warranty does not cover:

- Damage from improper use.
- Wear parts.
- Damage caused by the customer.
- If the device has been opened by an unauthorised repair shop.

This warranty does not affect the customer's legal rights. The customer must provide proof of purchase in order for any warranty claims within the warranty period to be honoured. Warranty claims must be filed with MGG Elektro GmbH, Düsseldorf, Germany within 3 years from the date of purchase.

**In the event of a claim, please contact our Service Department listed below:**

**Service Hotline (toll-free):**



☎ **0800 93 10 319**  
**(Mon-Fri: 8 am-6 pm)**  
✉ **service-uk@mgg-elektro.de**



☎ **1800 93 92 35**  
**(Mon-Fri: 8 am-6 pm)**  
✉ **service-ie@mgg-elektro.de**

If we ask you to return the defective heating pad, please send it to the following address:

NU Service GmbH  
Lessingstraße 10 b  
DE-89231 Neu-Ulm  
GERMANY

















**IAN 316660**

## ● Declaration of conformity CE

This heating pad complies with the requirements of the relevant European and national guidelines. This is confirmed by the CE mark. The relevant declarations are held by the manufacturer.

<b>Légende des pictogrammes utilisés</b> .....	Page 24
<b>Introduction</b> .....	Page 24
Utilisation conforme .....	Page 24
Description des pièces et éléments .....	Page 25
Fourniture.....	Page 25
Données techniques.....	Page 25
<b>Consignes de sécurité importantes</b> .....	Page 25
<b>Système de sécurité</b> .....	Page 28
<b>Caractéristiques particulières</b> .....	Page 28
<b>Mise en service</b> .....	Page 28
Activation / désactivation / sélection de la température .....	Page 28
Niveaux de température .....	Page 29
Arrêt automatique .....	Page 29
<b>Nettoyage et entretien</b> .....	Page 29
<b>Rangement</b> .....	Page 30
<b>Élimination</b> .....	Page 30
<b>Garantie / Service</b> .....	Page 30
<b>Déclaration de conformité</b> .....	Page 31

## Légende des pictogrammes utilisés / Introduction

Légende des pictogrammes utilisés			
	Lire les instructions !		Risque d'électrocution ! Danger de mort !
<b>V</b> ~	Volt (Tension alternative)		Le coussin chauffant peut se laver en machine. Sélectionnez le programme de lavage pour linge très délicat à 30 °C.
<b>Hz</b>	Hertz (Fréquence de réseau)		Ne pas blanchir.
<b>W</b>	Watt (Puissance efficace)		Ne pas sécher au sèche-linge.
	Classe de protection II		Ne pas repasser.
	Respecter les avertissements et les consignes de sécurité !		Ne pas nettoyer à sec.
	Ne convient pas aux très jeunes enfants de 0-3 ans !		Chauffage rapide «Turbo»
	Ne pas insérer d'épingles !		Éliminer l'emballage et le coussin chauffant dans le respect de l'environnement !
	Les textiles utilisés pour ce coussin chauffant sont conformes aux spécifications écologiques humaines strictes de la norme Oeko-Tex 100, ainsi que le confirme l'institut de recherche Hohenstein.		Emballage du produit à partir de matières recyclées
	Ne pas utiliser plié ou froissé !		

## Coussin chauffant dos/ventre

### ● Introduction



Avant la mise en service et la première utilisation, veuillez vous familiariser avec le coussin chauffant. À cet effet, lisez attentivement le mode d'emploi ci-dessous et les consignes de sécurité. N'utilisez le coussin chauffant que conformément aux instructions et dans les domaines d'application spécifiés. Veuillez conserver

soigneusement ce mode d'emploi. En cas de transfert du coussin chauffant à une autre personne, remettez-lui également tous les documents.

### ● Utilisation conforme

Ce coussin chauffant permet la diffusion de chaleur sur le corps humain. Il permet de chauffer de manière ciblée. Ce coussin chauffant n'est pas conçu pour être utilisé en milieu hospitalier ni pour un usage professionnel ou commercial. N'utilisez pas ce



coussin pour réchauffer des nourrissons, des enfants en bas âge, des personnes insensibles à la chaleur ou affaiblies des autres et ni d'animaux non plus.

Toute autre utilisation que celle décrite auparavant ou toute modification du coussin chauffant est interdite et peut se traduire par des blessures et/ou endommager le coussin chauffant. Le fabricant décline toute responsabilité en cas de dégâts issus d'une utilisation non conforme.

## ● Description des pièces et éléments

- 1 Commande (voir fig. A)
- 2 Témoin de fonctionnement (voir fig. A)
- 3 Accouplement à fiche (voir fig. B)

## ● Fourniture

Dès le déballage, contrôler la livraison pour s'assurer qu'elle est complète et que le coussin chauffant est en parfait état.

- 1 coussin chauffant dos / ventre
- 1 commande / raccord enfichable
- 1 mode d'emploi

## ● Données techniques

Modèle :	SHBR 100 E3
Type :	P10B
Alimentation de tension :	220-240V / 50-60 Hz
Puissance absorbée :	100W
Dimensions :	env. 69 x 28 cm
Classe de protection :	II / 
Intensité du champ électrique :	max. 5 000 V / m
Intensité du champ magnétique :	max. 80 A / m
Densité du flux magnétique :	max. 0,1 millitesla

### Matériau :

Face supérieure /	
Face inférieure :	100% Polyester

### Fabricant :

MGG Elektro GmbH  
Steinstraße 27  
DE-40210 Düsseldorf  
ALLEMAGNE



# INSTRUCTIONS IMPORTANTES – À CONSERVER POUR UN USAGE ULTÉRIEUR !







## Consignes de sécurité importantes

Le non-respect des consignes suivantes peut provoquer des dommages corporels et matériels (électrocution, brûlure de la peau, incendie). Les consignes de sécurité et de danger

suivantes servent non seulement à la protection de la santé propre ou de la santé de tiers mais aussi à la protection du coussin chauffant. C'est la raison pour laquelle il est important de veiller à ces consignes de sécurité et de les remettre si l'article est donné à une autre personne.

-  **RISQUE DE BRÛLURES !**  
N'utilisez pas ce coussin chauffant sur des personnes dépendantes, des enfants en bas âge ou des personnes sensibles à la chaleur (p. ex. les diabétiques, les personnes souffrant de lésions cutanées pathologiques ou portant des cicatrices dans la zone d'application du coussin chauffant, après la prise d'antalgiques ou la consommation d'alcool). Il existe un risque de brûlures cutanées.
-   **AVERTISSEMENT !**  
Ce coussin chauffant ne doit pas être utilisé par des enfants en bas âge (0 à 3 ans), car ceux-ci ne peuvent pas réagir lors d'une situation de surchauffe. Il existe un risque de brûlures cutanées.
- Ce coussin chauffant ne doit pas être utilisé par de jeunes enfants (3 à 8 ans), sauf si la commande a été préréglée par les parents ou un adulte chargé de sa surveillance, ou si l'enfant a été suffisamment instruit sur l'utilisation sécuritaire de ce coussin chauffant. Dans le cas contraire, il existe un risque de brûlure cutanée.
- Cet appareil peut être utilisé par des enfants de 8 ans et plus ainsi

que par des personnes avec des capacités physiques, psychiques ou sensorielles limitées ou manquant d'expérience ou de connaissance, s'ils sont surveillés ou s'ils ont été instruits de l'utilisation de l'appareil de manière sûre et comprennent les risques découlant de son utilisation.

- Les enfants doivent être surveillés afin de ne pas jouer avec le coussin chauffant. Risque de blessures.
- Le nettoyage et la maintenance domestique de l'appareil ne doit pas être effectué par un enfant sans surveillance. Risque de blessures.
- L'utilisation de ce coussin chauffant ne convient ni au milieu hospitalier, ni à une application professionnelle ou commerciale. Risque de blessures et/ou d'endommagement du coussin chauffant.
-   **AVERTISSEMENT !**  
Ne pas enfoncer d'aiguilles, d'épingles ou d'objets pointus dans le coussin chauffant. Risque d'électrocution.
-   **AVERTISSEMENT !**  
Ne pas mettre le coussin chauffant en marche lorsqu'il est plié ou froissé. Cela risquerait d'endommager le coussin chauffant.

- Le produit ne doit pas être utilisé lorsqu'il est mouillé! Sinon, il y a risque d'électrocution.
- Utiliser le coussin chauffant uniquement en association avec la commande indiquée sur l'étiquette du coussin chauffant. Cela risquerait d'endommager le coussin chauffant.
- Sous certaines circonstances, les champs électriques et magnétiques émis par ce coussin chauffant peuvent affecter le fonctionnement de votre stimulateur cardiaque. Ces champs sont toutefois largement inférieurs aux valeurs limites : intensité du champ électrique : 5000 V/m max., intensité du champ magnétique : 80 A/m max., densité du flux magnétique : 0,1 millitesla max. Le cas échéant, consultez votre médecin et le fabricant de votre stimulateur cardiaque avant d'utiliser ce coussin chauffant.
- Veillez à ne pas tirer sur les fils, les tourner ou les plier. Cela risquerait d'endommager le coussin chauffant.
- Contrôlez fréquemment le coussin chauffant afin de détecter s'il présente des signes d'usure ou d'endommagement. En présence de tels signes, lorsque le coussin chauffant a été utilisé de manière incorrecte ou qu'il ne chauffe plus, il convient de le retourner au commerçant avant toute réutilisation.
- Si le câble secteur de ce coussin chauffant est endommagé, il doit être remplacé par le fabricant, son service après-vente ou une personne possédant une qualification similaire, afin de prévenir toute mise en danger.
- Alors que le coussin chauffant est allumé,
  - aucun objet (par ex. valise ou corbeille à linge) ne doit être posé dessus,
  - ne pas poser de source de chaleur telle qu'une bouillotte ou autre objet semblable sur le coussin chauffant. Cela risquerait d'endommager le coussin chauffant.
- L'organe électronique se trouvant dans l'élément de commande du coussin chauffant se réchauffe lors de l'utilisation. De ce fait, la commande ne doit jamais être recouverte ou être placée sur le coussin chauffant lorsque celui-ci est en marche. Risque de blessures et/ou d'endommagement du coussin chauffant.

- Veuillez absolument observer les indications concernant la mise en marche, le nettoyage et le rangement.
- Si vous avez des questions supplémentaires concernant l'utilisation de nos appareils, n'hésitez pas à vous adresser à notre S.A.V.

## ● Système de sécurité

**Remarque :** le coussin chauffant est équipé d'un système de sécurité. Sa technique de détecteur électronique empêche la surchauffe sur l'ensemble de la surface grâce à un arrêt automatique en cas de dysfonctionnement. Si le système de sécurité déclenche un arrêt automatique du coussin chauffant en raison d'un dysfonctionnement, le témoin de fonctionnement [2] de la commande [1] s'éteint, même si le coussin chauffant est allumé.

- Tenir compte du fait que, pour des raisons de sécurité, le coussin chauffant ne peut plus être utilisé après un dysfonctionnement et qu'il doit être renvoyé à l'adresse S.A.V. indiquée.
- Ne raccordez en aucun cas le coussin chauffant défectueux avec un autre commutateur du même type. Cela entraînerait également une déconnexion par le système de sécurité situé dans le commutateur.

## ● Caractéristiques particulières

Ce coussin chauffant est doté d'un non-tissé doux particulièrement souple et hygiénique. Les textiles utilisés pour ce coussin chauffant sont conformes aux spécifications écologiques humaines strictes de la norme Oeko-Tex 100, ainsi que le confirme l'institut de recherche Hohenstein.

## ● Mise en service

**Remarque :** lors de la première utilisation, le coussin chauffant peut émettre une odeur de plastique qui disparaît rapidement.

- Pour la mise en service, commencer par raccorder la commande [1] au coussin chauffant en branchant l'accouplement à fiche [3] (voir fig. B).
- Positionner le coussin chauffant de sorte qu'il réponde aux besoins individuels au niveau du dos ou du ventre (voir fig. C).
- Disposer la longue bande en caoutchouc élastique autour du corps.
- Fixer ensuite le coussin chauffant sur le corps en reliant la fermeture du coussin chauffant avec celle de la bande en caoutchouc (voir fig. D).

## ● Activation / désactivation / sélection de la température

### **Activation :**

- Sur la commande [1], régler le niveau 1, 2, 3, 4, 5 ou 6 pour allumer le coussin chauffant.

**Remarque :** après l'activation du coussin chauffant, le témoin de fonctionnement [2] s'allume.

**Remarque :** ce coussin chauffant dispose d'un chauffage rapide qui permet une mise en température rapide en l'espace de 10 minutes.

### **Désactivation :**

- Sur la commande [1], régler le niveau 0 pour éteindre le coussin chauffant.

**Remarque :** le témoin de fonctionnement [2] s'éteint.

### **Sélection de la température :**

- Peu avant l'utilisation, régler le niveau de température maximum (niveau 6). Vous pourrez ainsi obtenir une mise en température plus rapide.
- Pour une utilisation pendant plusieurs heures, régler le niveau de température minimum (niveau 1).

**⚠ AVERTISSEMENT !** Si le coussin chauffant est en état de marche pendant plusieurs heures, nous vous recommandons de régler la commande sur la température la plus basse, pour éviter un surchauffage de la partie du corps chauffée et par conséquent, une brûlure cutanée.

### ● Niveaux de température

- À l'aide de la commande **1**, régler le niveau de température voulu (voir fig. A).

Niveau 0 : éteint  
 Niveau 1 : température minimale  
 Niveau 2 à 5 : température souhaitée  
 Niveau 6 : température maximale

### ● Arrêt automatique

**Remarque :** le coussin chauffant s'arrête automatiquement au bout d'env. 90 minutes. Le témoin de fonctionnement **2** se met ensuite à clignoter.

- Pour remettre le coussin chauffant en marche, sélectionner tout d'abord le niveau 0, puis, au bout d'env. 5 secondes, le niveau de température voulu.

### Si vous ne voulez plus utiliser le coussin chauffant après l'arrêt minuté :

- éteignez le coussin chauffant (niveau 0),
- débranchez la fiche secteur de la prise de courant,
- débranchez le raccord enfichable **3** et ainsi l'élément de commande **1** du coussin chauffant.

### ● Nettoyage et entretien



**⚠ AVERTISSEMENT ! DANGER DE MORT PAR ÉLECTROCUTION !** Avant de nettoyer

le coussin chauffant, débrancher toujours la fiche secteur de la prise de courant, ainsi que l'accouplement à fiche **3** pour débrancher la commande **1** du coussin chauffant (voir fig. B). Sinon, il y a risque d'électrocution.

- Utiliser un chiffon sec et non pelucheux pour le nettoyage et l'entretien de la commande **1**.



**RISQUE DE DÉGÂTS MATÉRIELS !** Ne plongez jamais l'élément de commande **1** dans l'eau

ni dans d'autres liquides. Sinon, vous risquez de l'endommager.

- Utilisez un chiffon légèrement humide et éventuellement un peu de liquide vaisselle doux pour éliminer les salissures légères.



**RISQUE DE DÉGÂTS MATÉRIELS !** N'utilisez pas de détergent chimique ou abrasifs pour nettoyer

le coussin chauffant et la commande **1**. Autrement, cela risquerait d'endommager le coussin chauffant et la commande **1**.

-  Le coussin chauffant peut se laver en machine. Sélectionnez le programme de lavage pour linge très délicat à 30 °C.





- Pour des raisons écologiques, ne laver le coussin chauffant qu'avec d'autres textiles. Utilisez une lessive basse température et la dose indiquée par le fabricant.

- Tenir compte du fait qu'un lavage trop fréquent nuit au coussin chauffant. C'est pourquoi il est déconseillé de laver le coussin chauffant plus de 10 fois en machine tout au long de sa durée de vie.





**RISQUE DE DÉGÂTS MATÉRIELS !** Tenez compte du fait que le coussin chauffant ne doit jamais être

nettoyé à sec, blanchi, essoré, séché en machine, amidonné ou repassé. Cela risquerait d'endommager le coussin chauffant.

-  Ne pas blanchir. N'utilisez pas de lessive blanchissante (par ex. les lessives universelles).
-  Ne pas sécher au sèche-linge.
-  Ne pas repasser.
-  Ne pas nettoyer à sec.

- Après le lavage, étalez le coussin chauffant encore humide selon sa forme originale et posez-le à plat sur un étendoir pour le faire sécher.

-  **RISQUE DE DÉGÂTS MATÉRIELS !** N'utilisez pas de pinces à linge ou similaires pour faire sécher le coussin chauffant. Cela risquerait d'endommager le coussin chauffant.

-  **RISQUE DE CHOC ÉLECTRIQUE !** Ne rebrancher la commande 1 au coussin chauffant que lorsque le raccord enfichable 3 et le coussin chauffant sont entièrement secs. Il existe sinon un risque d'électrocution.

-  **RISQUE DE CHOC ÉLECTRIQUE !**  
**RISQUE DE DOMMAGE MATÉRIEL !** N'allumer en aucun cas le coussin chauffant pour le sécher. Il existe sinon un risque d'électrocution.

s'il n'est pas utilisé pendant une période prolongée. Débrancher à cet effet le raccord enfichable 3 et l'élément de commande 1 du coussin chauffant.

## ● Élimination

L'emballage se compose de matières recyclables pouvant être mises au rebut dans les déchetteries locales.



Veillez respecter l'identification des matériaux d'emballage pour le tri sélectif, ils sont identifiés avec des abbréviations (a) et des chiffres (b) ayant la signification suivante : 1-7 : plastiques / 20-22 : papiers et cartons / 80-98 : matériaux composite.





Votre mairie ou votre municipalité vous renseigneront sur les possibilités de mise au rebut des produits usagés.



Afin de contribuer à la protection de l'environnement, veuillez ne pas jeter votre produit usagé dans les ordures ménagères, mais éliminez-le de manière appropriée. Pour obtenir des renseignements concernant les points de collecte et leurs horaires d'ouverture, vous pouvez contacter votre municipalité.

## ● Rangement

-  **RISQUE DE DOMMAGES MATÉRIELS !** Laisser refroidir le coussin chauffant avant de le ranger. Sinon, des dommages matériels pourraient en résulter.

-  **RISQUE DE DÉGÂTS MATÉRIELS !** Ne posez pas d'objet sur le coussin chauffant rangé pour éviter de faire des faux plis. Cela risquerait d'endommager le coussin chauffant.

- Ranger correctement le coussin chauffant dans son emballage d'origine, et le stocker dans un environnement sec, sans poser d'objet dessus,

## ● Garantie / Service

Ce coussin chauffant dispose d'une garantie de 3 ans à partir de la date d'achat pour vice matériel et de fabrication.

La garantie ne s'applique pas :

- Dans le cas de dommages provenant d'une utilisation non conforme.
- Aux pièces d'usure.
- En cas de faute propre du client.
- Dès lors que l'appareil a été ouvert par un atelier non autorisé.

La présente garantie n'altère aucunement les droits de garantie légaux. Afin d'invoquer un recours en garantie pendant la période de garantie, le client est tenu de produire une preuve d'achat. La garantie est valable pour une durée de 3 ans, à compter de la date d'achat du produit, et est à faire valoir auprès du service client de la société MGG Elektro GmbH, Düsseldorf, Allemagne.

**En cas de réclamations, veuillez vous adresser à notre service client mentionné ci-dessous :**

**Service d'assistance téléphonique (gratuit) :**

FR

☎ **080 53 400 06**

**(lu. – ve.: 8–18 horloge)**

✉ **service-f@mgg-elektro.de**

BE

☎ **0800 70 611 (lu. – ve.: 8–18 horloge)**

✉ **service-be@mgg-elektro.de**

Si nous vous prions de nous renvoyer le coussin chauffant défectueux, ce dernier est à expédier à l'adresse suivante :

NU Service GmbH  
Lessingstraße 10 b  
DE-89231 Neu-Ulm  
ALLEMAGNE

**IAN 316660**

## ● Déclaration de conformité CE

Ce coussin chauffant est conforme aux exigences des directives européennes et nationales applicables.

Le marquage CE en est l'indicateur.

















Les déclarations correspondantes sont disponibles auprès du fabricant.





<b>Legenda van de gebruikte pictogrammen</b> .....	Pagina 34
<b>Inleiding</b> .....	Pagina 34
Correct gebruik .....	Pagina 34
Beschrijving van de onderdelen.....	Pagina 35
Omvang van de levering.....	Pagina 35
Technische gegevens .....	Pagina 35
<b>Belangrijke veiligheidsinstructies</b> .....	Pagina 35
<b>Veiligheidssysteem</b> .....	Pagina 38
<b>Bijzondere eigenschappen</b> .....	Pagina 38
<b>Ingebruikname</b> .....	Pagina 38
In-/ uitschakelen / temperatuur selecteren.....	Pagina 38
Temperatuurstanden .....	Pagina 38
Automatische uitschakeling .....	Pagina 39
<b>Reiniging en onderhoud</b> .....	Pagina 39
<b>Bewaren</b> .....	Pagina 40
<b>Verwijdering</b> .....	Pagina 40
<b>Garantie / Service</b> .....	Pagina 40
<b>Conformiteitsverklaring</b> .....	Pagina 41

## Legenda van de gebruikte pictogrammen / Inleiding

Legenda van de gebruikte pictogrammen			
	Instructies lezen!		Let op voor elektrische schokken! Levensgevaar!
<b>V</b> ~	Volt (wisselspanning)		Dit warmtekussen kan in de was- machine worden gewassen. Stel de wasmachine in op extra fijne was op 30 °C.
<b>Hz</b>	Hertz (frequentie)		Niet bleken.
<b>W</b>	Watt (werkelijk vermogen)		Niet in de wasdroger drogen.
	Beschermingsklasse II		Niet strijken.
	Waarschuwings- en veiligheidsinstructies in acht nemen!		Niet chemisch reinigen.
	Niet voor kleine kinderen van 0-3 jaar!		Snelle opwarming 'Turbo'
	Geen naalden insteken!		Voer de verpakking en het warm- tekussen af op milieuvriendelijke wijze!
	De voor dit verwarmingskussen ge- bruikte textielsoorten voldoen aan de hoge humaan-ecologische eisen van de Oeko-Tex standaard 100 zoals aangevoerd door het Duitse onder- zoeksinstituut Hohenstein.		Verpakking van gerecycled materiaal
	Niet gebruiken in opgevouwen of in elkaar geschoven toestand!		

## Buik / rug-verwarmingskussen

### ● Inleiding



Maak u vóór de eerste ingebruikname vertrouwd met het warmtekussen. Lees daarvoor de volgende gebruiksaanwijzing en de belangrijke veiligheidsinstructies zorgvuldig door. Gebruik het warmtekussen alléén op de beschreven manier en alleen voor de vermelde toepassingsgebieden. Bewaar deze gebruiksaanwijzing

zorgvuldig. Wanneer u het warmtekussen doorgeeft aan derden, geef dan ook alle documenten door.

### ● Correct gebruik

Dit verwarmingskussen is bedoeld om het menselijk lichaam te verwarmen. U kunt daarmee doelgericht warmte gebruiken. Dit verwarmingskussen is niet geschikt voor gebruik in ziekenhuizen of voor commercieel gebruik. Het is niet toegestaan om dieren, zuigelingen, kleine kinderen, warmteongevoelige of

hulpeloze personen met het kussen te verwarmen. Een ander gebruik dan tevoren beschreven of een verandering aan het verwarmingskussen is niet toegestaan en kan tot letsel en/of beschadigingen aan het verwarmingskussen leiden. De fabrikant is niet aansprakelijk voor schade die terug te voeren is op ondoelmatig gebruik.

## ● Beschrijving van de onderdelen

- 1 Bedieningselement (zie afb. A)
- 2 Functie-indicator (zie afb. A)
- 3 Steekkoppeling (zie afb. B)

## ● Omvang van de levering

Controleer de levering direct na het uitpakken op volledigheid en optimale staat van het warmtekussen.

- 1 buik / rug-verwarmingskussen
- 1 bediening / koppeling
- 1 gebruiksaanwijzing

## ● Technische gegevens

Model:	SHBR 100 E3
Type:	P10B
Spanningsverzorging:	220-240 V / 50-60 Hz
Opgenomen vermogen:	100 W
Afmetingen	ca. 69 x 28 cm
Beschermingsklasse:	II / <input type="checkbox"/>
Elektrische veldsterkte:	max. 5000 V/m
Magnetische veldsterkte:	max. 80 A/m
Magnetische fluxdichtheid:	max. 0,1 millitesla

### **Materiaal:**

Bovenkant/onderkant: 100% polyester

### **Fabrikant:**

MGG Elektro GmbH  
Steinstraße 27  
DE-40210 Düsseldorf  
DUITSLAND

# BELANGRIJKE INSTRUCTIES – BEWAREN VOOR LATER GEBRUIK!

## **Belangrijke veiligheidsinstructies**

 **WAARSCHUWING!** Het negeren van de onderstaande instructies kan persoonlijk letsel of materiële schade (elektrische schok, brandwonden, brand) veroorzaken. De volgende veiligheids- en gevareninstructies zijn niet alleen voor uw eigen veiligheid c.q. de veiligheid

van derden, maar ook ter bescherming van het warmtekussen. Neem daarom deze veiligheidsinstructies in acht en geef de gebruiksaanwijzing door wanneer u het warmtekussen doorgeeft.

## ■ **GEVAAR VOOR BRANDWONDEN!**

Dit warmtekussen mag niet door personen worden gebruikt, die

ongevoelig zijn voor hitte en door andere hulpbehoevende personen, die niet op een oververhitting kunnen reageren (bijv. diabetici, personen met huidveranderingen die door een ziekte worden veroorzaakt of die littekens hebben in het toepassingsgebied, na het innemen van pijnstillende medicijnen of alcohol). Er bestaat gevaar op brandwonden.



### **WAARSCHUWING!**

Dit warmtekussen mag niet bij zeer jonge kinderen (0-3 jaar) worden gebruikt, omdat zij niet op oververhitting kunnen reageren. Er bestaat gevaar op brandwonden.

Dit warmtekussen mag niet door jonge kinderen (3-8 jaar) worden gebruikt, tenzij het bedieningselement door een ouder of een toezichtspersoon werd ingesteld en het kind voldoende instructies heeft gekregen, over hoe het het kussen veilig gebruikt. Anders bestaat het gevaar op brandwonden.

Dit warmtekussen kan door oudere kinderen vanaf 8 alsook personen met verminderde fysieke, sensorische of mentale vaardigheden of een gebrek aan ervaring en kennis worden gebruikt, als zij

onder toezicht staan en geïnstrueerd werden met betrekking tot het veilige gebruik van het warmtekussen en de hieruit voortvloeiende gevaren begrijpen.

Kinderen dienen in de gaten te worden gehouden, zodat ze niet met het warmtekussen spelen. Er is kans op letsel.

Reiniging en onderhoud mogen niet door kinderen zonder toezicht worden uitgevoerd. Er is kans op letsel.

Dit warmtekussen is niet geschikt voor gebruik in ziekenhuizen of voor commercieel gebruik. Er bestaat gevaar op letsel en/of beschadigingen van het warmtekussen.



### **WAARSCHUWING!**

Steek geen naalden of andere scherpe voorwerpen in het warmtekussen. Er is kans op een elektrische schok.



### **WAARSCHUWING!**

Schakel het warmtekussen niet in opgevouwen of samengeschoven toestand in. Anders kan het warmtekussen beschadigd raken.

- Niet nat gebruiken! Anders bestaat gevaar voor elektrische schokken.
- Dit warmtekussen mag alleen in combinatie met het op het etiket aangegeven bedieningselement worden gebruikt. Anders kan het warmtekussen beschadigd raken.
- De van dit warmtekussen uitgaande elektrische en magnetische velden kunnen de werking van uw pacemaker eventueel belemmeren. Ze liggen echter ver onder de grenswaarden: elektrische veldsterkte: max. 5000 V/m, magnetische veldsterkte: max. 80 A/m, magnetische fluxdichtheid: max. 0,1 millitesla. Neem daarom contact op met uw arts en de fabrikant van uw pacemaker voordat u dit warmtekussen gebruikt.
- Niet aan de kabels trekken, draaien of knikken. Anders kan het warmtekussen beschadigd raken.
- Dit warmtekussen dient regelmatig op tekenen van slijtage of beschadigingen gecontroleerd te worden. Mocht u dergelijke tekenen constateren, het warmtekussen niet correct werd gebruikt of als het niet meer warm wordt, moet het voor het hernieuwd inschakelen eerst door de fabrikant worden gecontroleerd.
- Als de stroomkabel van dit warmtekussen is beschadigd, moet het door de fabrikant of diens klantenservice of een soortgelijke gekwalificeerde persoon worden vervangen om gevaren te vermijden.
- Terwijl het warmtekussen is ingeschakeld, mag
  - er geen voorwerp (bijv. koffer of wasmand) op worden geplaatst,
  - er geen warmtebron zoals een kruik, warmtekussen of iets dergelijks op worden geplaatst. Anders kan het warmtekussen beschadigd raken.
- De elektronische componenten en het bedieningselement worden warm tijdens het gebruik van het warmtekussen. Het bedieningselement mag daarom niet worden afgedekt of op het warmtekussen liggen, wanneer dit in gebruik is. Er bestaat gevaar op letsel en/of beschadigingen van het warmtekussen.
- Neem per sé de instructies voor de ingebruikname, voor de reiniging en onderhoud en voor het opbergen in acht.
- Mocht u nog vragen hebben over het gebruik van onze apparaten, kunt u alstublieft contact opnemen met onze klantenservice.

## ● Veiligheidssysteem

**Opmerking:** Het warmtekussen is uitgerust met een veiligheidssysteem. De elektronische sensortechniek voorkomt een oververhitting van het warmtekussen over het hele oppervlak door middel van een automatische uitschakeling in geval van een storing.

Wordt het warmtekussen door een fout automatisch uitgeschakeld door het veiligheidssysteem, dan brandt de functie-indicator [2] op het bedieningselement [1] ook in de ingeschakelde toestand van het warmtekussen niet meer.

- Let op dat het warmtekussen na een storing om veiligheidsredenen niet meer mag worden gebruikt en naar het vermelde serviceadres moet worden opgestuurd.
- Verbind in geen geval het defecte warmtekussen met een andere schakelaar van hetzelfde type. Dit zal eveneens leiden tot een definitieve uitschakeling door het veiligheidssysteem in de schakelaar.

## ● Bijzondere eigenschappen

Dit warmtekussen is met bijzonder zacht en hygiënisch velours uitgerust. De voor dit verwarmingskussen gebruikte textielsoorten voldoen aan de hoge hu- maan-ecologische eisen van de Oeko-Tex standaard 100 zoals aangetoond door het Duitse onderzoeksinstituut Hohenstein.

## ● Ingebruikname

**Opmerking:** Bij het eerste gebruik van het warmtekussen kan zich een kunststof geur ontwikkelen, die echter na korte tijd verdwijnt.

- Verbind voor het in gebruik nemen eerst het bedieningsdeel [1] met het warmtekussen, als u de steekkoppeling [3] samenvoegt (zie afb. B).
- Plaats het verwarmingskussen naar uw persoonlijke wens op de rug of buik (zie afb. C).
- Plaats dan de lange, flexibele rubberen band rond het lichaam.
- Zet daarna het verwarmingskussen vast op het lichaam, door de klittenbandsluiting van het

verwarmingskussen te verbinden met de rubberen band (zie afb. D).

## ● In-/ uitschakelen / temperatuur selecteren

### **Inschakelen:**

- Zet op het bedieningselement [1] de stand op 1, 2, 3, 4, 5 of 6 om het kussen in te schakelen.

**Opmerking:** Na het inschakelen van het warmtekussen brandt de functie-indicator [2].

**Opmerking:** Dit warmtekussen beschikt over een snelverwarming voor een snelle verwarming binnen de eerste 10 minuten.

### **Uitschakelen:**

- Zet op het bedieningselement [1] de stand op 0 om het kussen uit te schakelen.

**Opmerking:** De functie-indicator [2] brandt niet meer.

### **Temperatuur instellen:**

- Stel kort voor gebruik de hoogste temperatuurstand (stand 6) in. Zo wordt het warmtekussen snel verwarmd.
- Stel voor een gebruik dat meerdere uren duurt de laagste temperatuurstand in (stand 1).

**⚠ WAARSCHUWING!** Als het warmtekussen gedurende meerdere uren wordt gebruikt, raden wij aan, de laagste temperatuur op het bedieningselement in te stellen, om een oververhitting van het verwarmde lichaamsdeel en als gevolg hiervan eventuele brandwonden te vermijden.

## ● Temperatuurstanden

- Stel met behulp van het bedieningselement [1] de gewenste temperatuurstand in (zie afb. A).



- Stand 0: uit
- Stand 1: minimale warmte
- Stand 2-5: individuele warmte
- Stand 6: maximale warmte

## ● Automatische uitschakeling

**Opmerking:** Het warmtekussen wordt na ca. 90 minuten automatisch uitgeschakeld. De functie-indicator  begint daarna te knipperen.



- Kies eerst de stand 0 en na ca. 5 seconden de gewenste temperatuurstand om het warmtekussen weer in te schakelen.

### Als u het warmtekussen na de tijduitschakeling niet meer wilt gebruiken:



- schakel het warmtekussen uit (stand 0),
- trek de stekker uit het stopcontact,
- haal de steekkoppeling  uit elkaar en zodoende het bedieningselement  van het warmtekussen.

## ● Reiniging en onderhoud

-  **WAARSCHUWING! LEVENSGEVAAR DOOR ELEKTRISCHE SCHOKKEN!** Trek voor



de reiniging van het warmtekussen steeds de stekker uit het stopcontact en verwijder de steekkoppeling  en daarmee het bedieningselement  van het warmtekussen (zie afb. B). Anders bestaat gevaar voor elektrische schokken.

- Gebruik voor de reiniging en het onderhoud van het bedieningselement  een droge, pluisvrije doek.

-  **GEVAAR VOOR MATERIËLE SCHADE!** Dompel het bedieningselement  nooit onder in water of andere vloeistoffen. Anders kan het beschadigd worden.

- Gebruik bij lichte verontreinigingen van het warmtekussen een licht vochtige doek en eventueel een beetje vloeibaar wasmiddel voor fijne was.

-  **GEVAAR VOOR MATERIËLE SCHADE!** Gebruik voor de reiniging van het warmtekussen en het

bedieningselement  geen chemisch reinigingsmiddel of schuurmiddel. Anders kunnen het warmtekussen en het bedieningselement  beschadigd raken.

-  Het warmtekussen kan in de wasmachine worden wassen. Stel de wasmachine op een extra fijne was op 30 °C in.

- Was het warmtekussen uit ecologisch oogpunt alleen samen met ander textiel. Gebruik een fijnwasmiddel en doseer volgens de aanwijzingen van de fabrikant.

- Houd er rekening mee, dat het warmtekussen door al te vaak wassen slijt. Het warmtekussen mag daarom tijdens de complete levensduur maximaal 10 keer in de wasmachine worden gewassen.

-  **GEVAAR VOOR MATERIËLE SCHADE!** Let op dat het warmtekussen niet chemisch gereinigd, niet gebleekt, uitgewrongen, machinaal gedroogd, gemengeld of gestreken mag worden. Anders kan het warmtekussen beschadigd raken.

-  Niet bleken. Gebruik ook geen bleekmiddelhoudende wasmiddelen (zoals bijv. wasmiddel voor alle temperaturen).



-  Niet in de wasdroger drogen.

-  Niet strijken.

-  Niet chemisch reinigen.

- Trek direct na het wassen het nog vochtige warmtekussen in model en laat het vlak liggend op een een wasrek drogen.

-  **GEVAAR VOOR MATERIËLE SCHADE!** Bevestig het warmtekussen niet met wasknijpers of iets dergelijks om het te laten drogen. Anders kan het warmtekussen beschadigd raken.

-  **GEVAAR VOOR ELEKTRISCHE SCHOKKEN!** Verbind het bedieningselement  pas weer met het warmtekussen, als de steekkoppeling  en

het warmtekussen volledig droog zijn. Anders bestaat gevaar voor elektrische schokken.



**GEVAAR VOOR ELEKTRISCHE SCHOKKEN! GEVAAR VOOR MATERIËLE SCHADE!** Schakel het

warmtekussen in géén geval in om het te drogen. Anders bestaat gevaar voor elektrische schokken.

**● Bewaren**



**GEVAAR VOOR MATERIËLE SCHADE!** Laat het warmtekussen goed afkoelen voordat u het opbergt.

Anders kan het warmtekussen beschadigd raken.



**GEVAAR VOOR MATERIËLE SCHADE!** Leg tijdens de opslag geen voorwerpen op het warmte-

kussen om te vermijden dat het warmtekussen scherp geknikt wordt. Anders kan het warmtekussen beschadigd raken.

- Bewaar het warmtekussen wanneer u het gedurende een langere periode niet gebruikt in de originele verpakking op een droge plaats en zonder er iets op te leggen. Verbreek hiervoor de steek koppeling **3** en zodoende het bedieningselement **1** van het warmtekussen.

**● Verwijdering**

De verpakking bestaat uit milieuvriendelijke grondstoffen die u via de plaatselijke recyclingcontainers kunt afvoeren.



Neem de aanduiding van de verpakkingsmaterialen voor de afvalscheiding in acht. Deze zijn gemarkeerd met de afkortingen (a) en een cijfers (b) met de volgende betekenis: 1-7: kunststoffen / 20-22: papier en vezelplaten / 80-98: composietmaterialen.



Informatie over de mogelijkheden om het uitgediende product na gebruik te verwijderen, verstrekt uw gemeentelijke overheid.



Gooi het afgedankte product omwille van het milieu niet weg via het huisvuil, maar geef het af bij het daarvoor bestemde depot of het gemeentelijke milieupark. Over afgifteplaatsen en hun openingstijden kunt u zich bij uw aangewezen instantie informeren.

**● Garantie / Service**

We verlenen 3 jaar garantie vanaf koopdatum voor materiaal- en fabricagefouten van het warmtekussen.

De garantie geldt niet:

- In geval van schade die terug te voeren is op ondeskundig gebruik.
- Voor aan slijtage onderhevige onderdelen.
- Door eigen toedoen van de klant.
- Zodra het apparaat werd geopend door een niet geautoriseerde werkplaats.

De wettelijke garantieverlening voor de klant blijft onaangetaast. Voor garantieclaims binnen de garantietermijn dient de klant het bewijs van aankoop te leveren. De garantie moet binnen een periode van 3 jaar vanaf koopdatum geclaimd worden bij MGG Elektro GmbH, Düsseldorf, Duitsland.

**Neem in geval van een reclamatie contact op met onze service:**

**Service hotline (gratis):**



**0800 54 30 543**  
(ma. – fr.: 8-18 klok)

✉ [service-nl@mgg-elektro.de](mailto:service-nl@mgg-elektro.de)



**0800 70 611** (ma. – fr.: 8-18 klok)

✉ [service-be@mgg-elektro.de](mailto:service-be@mgg-elektro.de)

Als wij u vragen, het defecte warmtekussen op te sturen, kunt u het naar volgend adres opsturen:



NU Service GmbH  
Lessingstraße 10b  
DE-89231 Neu-Ulm  
DUITSLAND

















**IAN 316660**

## ● Conformiteitsverklaring CE

Het warmtekussen voldoet aan de eisen van de geldende Europese en nationale richtlijnen. Dit wordt bevestigd door het CE-keurmerk. Desbetreffende verklaringen liggen ter inzage bij de fabrikant.



<b>Legenda zastosowanych piktogramów</b> .....	Strona 44
<b>Instrukcja</b> .....	Strona 44
Użycie zgodne z przeznaczeniem .....	Strona 44
Opis części .....	Strona 45
Zawartość .....	Strona 45
Dane techniczne .....	Strona 45
<b>Istotne wskazówki dotyczące bezpieczeństwa</b> .....	Strona 45
<b>System bezpieczeństwa</b> .....	Strona 48
<b>Szczególne właściwości</b> .....	Strona 48
<b>Uruchomienie</b> .....	Strona 48
Włączanie / wyłączenie / wybór temperatury.....	Strona 48
Poziomy temperatury .....	Strona 49
Automatyczne wyłączenie .....	Strona 49
<b>Czyszczenie i pielęgnacja</b> .....	Strona 49
<b>Przechowywanie</b> .....	Strona 50
<b>Utylizacja</b> .....	Strona 50
<b>Gwarancja / Serwis</b> .....	Strona 50
<b>Deklaracja zgodności</b> .....	Strona 51

Legenda zastosowanych piktogramów			
	Należy przeczytać instrukcję!		Ostrzeżenie o możliwości porażenia prądem! Zagrożenie życia!
<b>V</b> ~	Wolt (napięcie przemienne)		Poduszkę elektryczną można prać w pralce. Pralkę należy ustawić na program do prania delikatnych tkanin w temperaturze 30 °C.
<b>Hz</b>	Herc (częstotliwość)		Nie wybielać.
<b>W</b>	Wat (moc czynna)		Nie suszyć w suszarce bębnowej.
	Klasa ochrony II		Nie prasować.
	Przestrzegać wskazówek ostrzegawczych i bezpieczeństwa!		Nie czyścić chemicznie.
	Nie dla małych dzieci w wieku 0-3 lat!		Szybkie nagrzewanie „Turbo”
	Nie wbijać igieł!		Opakowanie i poduszkę elektryczną zutylizować w sposób przyjazny dla środowiska!
	Zgodnie z ekspertyzą Instytutu Badawczego Hohenstein tekstylia zastosowane w niniejszej poduszce elektrycznej spełniają wysokie wymagania humanologiczne normy Oeko-Tex Standards 100.		Opakowanie z materiału pochodzącego z recyklingu
	Nie używać produktu zgiętego lub zwiniętego!		

## Elektryczna poduszka na plecy i brzuch

### ● Instrukcja



Przed pierwszym zastosowaniem należy zapoznać się z poduszką elektryczną.

W tym celu należy uważnie przeczytać niniejszą instrukcję obsługi oraz ważne wskazówki dotyczące bezpieczeństwa. Poduszkę elektryczną należy używać wyłącznie zgodnie z opisem i przeznaczeniem. Niniejszą instrukcję obsługi należy

zachować. W przypadku przekazania poduszki elektrycznej osobom trzecim należy przekazać im także całą dokumentację.

### ● Użycie zgodne z przeznaczeniem

Poduszka elektryczna przeznaczona jest do ogrzewania ciała ludzkiego. Pozwala ona skutecznie wykorzystywać ciepło. Poduszka elektryczna nie jest przeznaczona do stosowania w szpitalach ani do celów komercyjnych. W szczególności nie należy ogrzewać nią niemowląt, małych dzieci, osób

niewrażliwych na ciepło lub niesamodzielnych oraz zwierząt. Zastosowanie inne niż opisane powyżej lub dokonywanie zmiany w poduszce elektrycznej jest niedozwolone i może prowadzić do obrażeń ciała i / lub uszkodzenia poduszki elektrycznej. Producent nie ponosi odpowiedzialności za szkody wynikające z użycia niezgodnego z przeznaczeniem.

## ● Opis części

- 1 Panel obsługi (patrz rys. A)
- 2 Wyświetlacz funkcji (patrz. rys. A)
- 3 Złącze wtykowe (patrz rys. B)

## ● Zawartość

Bezpośrednio po rozpakowaniu należy sprawdzić, czy zestaw jest kompletny oraz czy poduszka elektryczna znajduje się w nienagannym stanie.

- 1 elektryczna poduszka na plecy i brzuch
- 1 panel obsługi / złącze wtykowe
- 1 instrukcja obsługi

## ● Dane techniczne

Model:	SHBR 100 E3
Typ:	P10B
Zasilanie:	220-240V / 50-60Hz
Pobór mocy:	100W
Wymiary:	ok. 69 x 28 cm
Klasa ochrony:	II / □
Natężenie pola elektrycznego:	maks. 5000V / m
Natężenie pola magnetycznego:	maks. 80A / m
Indukcja magnetyczna:	maks. 0,1 militesli

### **Materiał:**

Wierzch / spód: 100 % poliester

### **Producent:**

MGG Elektro GmbH  
Steinstraße 27  
DE-40210 Düsseldorf  
NIEMCY

# WAŻNE WSKAZÓWKI – ZACHOWAĆ W CELU PÓŹNIEJSZEGO ZASTOSOWANIA!



## Istotne wskazówki dotyczące bezpieczeństwa

**⚠ OSTRZEŻENIE!** Nieprzestrzeganie poniższych wskazówek może prowadzić do szkód osobowych lub rzeczowych (porażenie prądem, poparzenie skóry, pożar). Poniższe wskazówki dotyczące

bezpieczeństwa i zagrożeń służą nie tylko ochronie zdrowia użytkownika tudzież osób trzecich, ale również zabezpieczeniu poduszki elektrycznej. Z tego względu należy przestrzegać wskazówek dotyczących bezpieczeństwa, a przekazując poduszkę elektryczną innej osobie, dołączyć niniejszą instrukcję obsługi.

-  **NIEBEZPIECZEŃSTWO POPARZENIA SIĘ!** Poduszka elektryczna nie może być używana przez osoby, które nie odczuwają gorąca i inne osoby wymagające opieki, które nie mogą zareagować na przegrzanie (np. diabetycy, osoby z chorobowymi zmianami skórnymi lub częściami ciała pokrytymi bliznami w zakresie zastosowania, po przyjęciu leków przeciwbólowych lub alkoholu). Istnieje niebezpieczeństwo wystąpienia oparzeń skóry.
-   **OSTRZEŻENIE!** Poduszka elektryczna nie może być używana przez bardzo małe dzieci (0-3 lat), ponieważ nie mogą one zareagować na przegrzanie. Istnieje niebezpieczeństwo wystąpienia oparzeń skóry.
- Poduszka elektryczna nie może być używana przez dzieci (3-8 lat), chyba że panel obsługi został wcześniej ustawiony przez rodzica lub opiekuna, a dziecko zostało wystarczająco pouczone, jak go bezpiecznie obsługiwać. W innym razie istnieje niebezpieczeństwo powstania oparzeń skóry.
- Poduszka elektryczna może być używana przez dzieci od lat 8 oraz przez osoby z obniżonymi zdolnościami fizycznymi, sensorycznymi lub mentalnymi lub brakiem doświadczenia i/ lub wiedzy, jeśli pozostają pod nadzorem lub zostały pouczone w kwestii bezpiecznego użycia poduszki elektrycznej i rozumieją wynikające z niego zagrożenia.
- Należy dopilnować, by dzieci nie bawiły się poduszką elektryczną. Istnieje niebezpieczeństwo odniesienia obrażeń.
- Czyszczenie i konserwacja nie mogą być wykonywane przez dzieci bez nadzoru. Istnieje niebezpieczeństwo odniesienia obrażeń.
- Poduszka elektryczna nie jest przeznaczona do stosowania w szpitalach ani do celów komercyjnych. Grozi to obrażeniami ciała i/ lub uszkodzeniem poduszki elektrycznej.
-   **OSTRZEŻENIE!** Nie wbijać igieł lub ostrych przedmiotów w poduszkę elektryczną. Istnieje niebezpieczeństwo porażenia prądem elektrycznym.
-   **OSTRZEŻENIE!** Nie włączać poduszki

elektrycznej, gdy jest zgięta lub zwinięta. W innym razie grozi to uszkodzeniem poduszki.

- Nie używać w razie zamoczenia! W przeciwnym razie może dojść do porażenia prądem elektrycznym.
- Poduszka elektryczna może być używana wyłącznie z panelem obsługi podanym na etykiecie. W innym razie grozi to uszkodzeniem poduszki.
- Wytwarzane przez poduszkę elektryczną pole elektryczne i magnetyczne może ewentualnie zakłócać działanie rozrusznika serca. Ich wartości są jednak znacznie niższe od wartości granicznych: natężenie pola elektrycznego to: maks. 5000 V/m, natężenie pola magnetycznego: maks. 80 A/m, indukcja magnetyczna: maks. 0,1 militesli. W związku z tym przed użyciem poduszki elektrycznej prosimy skonsultować się z lekarzem i producentem rozrusznika serca.
- Nie wolno ciągnąć za przewody, skręcać ich ani mocno zginać. W innym razie grozi to uszkodzeniem poduszki.
- Należy regularnie sprawdzać poduszkę elektryczną pod kątem zużycia i uszkodzeń. Jeśli wystąpią takie oznaki, poduszka elektryczna nie była używana właściwie lub już się nie nagrzewa, przed ponownym włączeniem powinna najpierw zostać sprawdzona przez producenta.
- Jeśli kabel zasilający poduszki elektrycznej ulegnie uszkodzeniu, należy zlecić jego wymianę producentowi lub jego obsługę klienta bądź osobie o właściwych kwalifikacjach w celu uniknięcia zagrożenia.
- Kiedy poduszka elektryczna jest włączona, nie wolno
  - kłaść na nią żadnych przedmiotów (np. walizki albo kosza na bieliznę),
  - kłaść na nią źródła ciepła jak termoфор, poduszka elektryczna i tym podobne. W innym razie grozi to uszkodzeniem poduszki.
- Elementy elektroniczne w panelu obsługi nagrzewają się podczas użytkowania poduszki elektrycznej. Dlatego też nie wolno zakrywać panelu obsługi lub kłaść go na poduszcze elektrycznej, gdy jest ona włączona. Grozi to obrażeniami ciała i/lub uszkodzeniem poduszki elektrycznej.
- Należy bezwzględnie przestrzegać wskazówek dotyczących uruchamiania, dotyczących

czyszczenia i pielęgnacji oraz przechowywania.

- W razie dodatkowych pytań odnośnie zastosowania naszych urządzeń proszę zwrócić się do naszego serwisu obsługi klienta.

## ● System bezpieczeństwa

**Wskazówka:** Poduszka elektryczna jest wyposażona w system bezpieczeństwa. Czujniki elektroniczne zapobiegają przegrzaniu poduszki elektrycznej na całej jej powierzchni poprzez automatyczne wyłączenie w razie wykrycia błędu.

Jeżeli w przypadku wykrycia błędu dojdzie do automatycznego wyłączenia poduszki elektrycznej przez system bezpieczeństwa, wyświetlacz funkcji [2] na panelu obsługi [1] nie będzie świecił się również wtedy, gdy poduszka będzie włączona.

- Pamiętaj o tym, że ze względów bezpieczeństwa poduszki elektrycznej po wystąpieniu błędu nie wolno już więcej używać, i że musi ona zostać wysłana po podany adres serwisowy.
- Pod żadnym pozorem nie wolno podłączać uszkodzonej poduszki z innym przelącznikiem takiego samego typu. To również doprowadziłoby do końcowego wyłączenia się poprzez system bezpieczeństwa w przelączniku.

## ● Szczególne właściwości

Poduszka elektryczna wyposażona jest w wyjątkowo delikatny i higieniczny welur. Zgodnie z ekspertyzą Instytutu Badawczego Hohenstein tekstylia zastosowane w poduszce elektrycznej spełniają wysokie wymagania humanoekologiczne normy Oeko-Tex Standard 100.

## ● Uruchomienie

**Wskazówka:** Przy pierwszym użyciu poduszka elektryczna może wydzielać zapach tworzywa sztucznego, który po krótkim czasie zanika.

- Przed uruchomieniem należy połączyć panel obsługi [1] z poduszką elektryczną za pomocą złącza wtykowego [3] (patrz rys. B).
- Poduszkę elektryczną umieścić w zależności od potrzeby na plecach lub brzuchu (patrz rys. C).
- Długi elastyczny gumowy pas owinąć wokół ciała.
- Następnie zamocować poduszkę elektryczną na ciele, łącząc zapięcie na rzep znajdujące się na poduszce i na gumowym pasie (patrz rys. D).

## ● Włączanie / wyłączenie / wybór temperatury

### **Włączanie:**

- W celu włączenia poduszki elektrycznej ustawić na panelu obsługi [1] poziom 1, 2, 3, 4, 5 lub 6.

**Wskazówka:** Po włączeniu poduszki elektrycznej zapala się wyświetlacz funkcji [2].

**Wskazówka:** Poduszka wyposażona jest w funkcję szybkiego nagrzewania, aktywną przez pierwszych 10 minut.

### **Wyłączanie:**

- W celu wyłączenia poduszki elektrycznej ustawić na panelu obsługi [1] poziom 0.

**Wskazówka:** Wyświetlacz funkcji [2] zgaśnie.

### **Wybór temperatury:**

- Bezpośrednio przed użyciem należy na krótko ustawić najwyższy poziom temperatury (poziom 6). Tym sposobem można uzyskać szybkie nagrzewanie.
- W przypadku stosowania przez kilka godzin, należy ustawić najniższy poziom temperatury (poziom 1).

**⚠ OSTRZEŻENIE!** Jeśli poduszka elektryczna jest użytkowana przez wiele godzin, zalecamy ustawienie niższej temperatury na panelu obsługi, w celu uniknięcia przegrzania



ciała i w rezultacie ewentualnego poparzenia skóry lub udaru cieplnego.

## ● Poziomy temperatury

- Za pomocą panelu obsługi [1] ustawić żądany poziom temperatury (zob. rys. A).

Stopień 0: wył.  
 Stopień 1: minimalne ciepło  
 Stopień 2-5: indywidualnie dobrane ciepło  
 Stopień 6: maksymalne ciepło

## ● Automatyczne wyłączenie

**Wskazówka:** Poduszka elektryczna wyłącza się automatycznie po upływie ok. 90 minut. Wyświetlacz funkcji [2] zaczyna po tym czasie migać.

- Należy najpierw wybrać pozycję 0 a po upływie ok. 5 sekund wymagany poziom temperatury, aby ponownie włączyć poduszkę elektryczną.

### Jeżeli po automatycznym wyłączeniu poduszka nie będzie już więcej używana:

- należy wyłączyć poduszkę elektryczną (poziom 0),
- wyjąć wtyczkę z gniazdka sieciowego,
- odłączyć złącze wtykowe [3] a tym samym panel obsługi [1] od poduszki elektrycznej.

## ● Czyszczenie i pielęgnacja

### ⚠ **OSTRZEŻENIE! NIEBEZPIECZEŃSTWO UTRATY ŻYCIA WSKUTEK PORAŻENIA PRĄDEM ELEKTRYCZNYM!**





-  Przed rozpoczęciem czyszczenia poduszki elektrycznej należy zawsze wyjąć wtyczkę z gniazdka oraz odłączyć złącze wtykowe [3], a tym samym panel obsługi [1] od poduszki (patrz: rys. B). W przeciwnym razie może dojść do porażenia prądem elektrycznym.
- Do czyszczenia i pielęgnacji panelu obsługi [1] należy używać suchych, niestrzępiących się szmatek.

-  **NIEBEZPIECZEŃSTWO POWSTANIA SZKÓD MATERIALNYCH!** Panelu obsługi [1] nie wolno zanurzać w wodzie lub innych cieczach. W przeciwnym wypadku istnieje ryzyko jego uszkodzenia.
- W razie lekkiego zabrudzenia poduszki elektrycznej należy użyć nawilżonej szmatki i ewentualnie niewielkiej ilości środka do prania delikatnych tkanin.

-  **NIEBEZPIECZEŃSTWO POWSTANIA SZKÓD MATERIALNYCH!** Do czyszczenia poduszki elektrycznej oraz panelu obsługi [1] nie należy używać chemicznych środków czyszczących oraz środków do szorowania. Grozi to uszkodzeniem poduszki i panelu obsługi [1].

-  Poduszka elektryczna nadaje się do prania w pralce. Pralkę należy ustawić na program do prania delikatnych tkanin w temperaturze 30 °C.
- Ze względów ekologicznych należy prać poduszkę elektryczną razem z innymi tekstyliami. Należy używać delikatnego środka piorącego, dozuując go zgodnie z zaleceniami producenta.
- Należy pamiętać, że częste pranie poduszki powoduje jej przyspieszone zużycie. Z tego względu poduszka elektryczna powinna być prana w pralce maks. 10 razy w całym okresie jej użytkowania.

-  **NIEBEZPIECZEŃSTWO POWSTANIA SZKÓD MATERIALNYCH!** Należy pamiętać, że poduszki elektrycznej nie wolno czyścić chemicznie, wybielać, wyżywiać, suszyć maszynowo, maglować lub prasować. W innym razie grozi to uszkodzeniem poduszki.

-  Nie wybielać. Nie używać również proszków zawierających środki wybielające (np. uniwersalnych proszków do prania).
-  Nie suszyć w suszarce bębnowej.
-  Nie prasować.
-  Nie czyścić chemicznie.

- Mokrą poduszkę elektryczną należy rozciągnąć do pierwotnego kształtu i rozmiaru, a następnie pozostawić rozłożoną płasko na suszarce aż do całkowitego wyschnięcia.



**NIEBEZPIECZEŃSTWO POWSTANIA SZKÓD MATERIALNYCH!**

W celu wysuszenia poduszki elektrycznej nie należy jej wieszać za pomocą klamerek do prania lub podobnych akcesoriów. W innym razie grozi to uszkodzeniem poduszki.



**NIEBEZPIECZEŃSTWO PORĄŻENIA PRĄDEM ELEKTRYCZNYM!**

Panel obsługi [1] należy połączyć z poduszką elektryczną dopiero wtedy, gdy złącze wtykowe [3] oraz poduszka są całkowicie suche. W przeciwnym razie może dojść do porażenia prądem elektrycznym.



**NIEBEZPIECZEŃSTWO PORĄŻENIA PRĄDEM ELEKTRYCZNYM! NIEBEZPIECZEŃSTWO POWSTANIA SZKÓD MATERIALNYCH!**

W żadnym wypadku nie należy włączać poduszki elektrycznej w celu jej wysuszenia. W przeciwnym razie może dojść do porażenia prądem elektrycznym.

● **Przechowywanie**



**NIEBEZPIECZEŃSTWO POWSTANIA SZKÓD MATERIALNYCH!**

Przed schowaniem poduszki elektrycznej należy odczekać, aż się ochłodzi. W innym razie grozi to uszkodzeniem poduszki.



**NIEBEZPIECZEŃSTWO POWSTANIA SZKÓD MATERIALNYCH!**

Podczas przechowywania nie kłaść na poduszcze elektrycznej jakichkolwiek przedmiotów w celu zapobiegnięcia nadmiernej jej zaginania. W innym razie grozi to uszkodzeniem poduszki.

- Jeżeli poduszka elektryczna nie będzie używana przez dłuższy czas, należy ją przechowywać w oryginalnym opakowaniu, w suchym miejscu i bez obciążenia. W tym celu należy odłączyć złącze wtykowe [3] a tym samym panel obsługi [1] od poduszki elektrycznej.

● **Utylizacja**

Opakowanie wykonane jest z materiałów przyjaznych dla środowiska, które można przekazać do utylizacji w lokalnym punkcie przetwarzania surowców wtórnych.



Przy segregowaniu odpadów prosimy zwrócić uwagę na oznakowanie materiałów opakowaniowych, oznaczone są one skrótami (a) i numerami (b) o następującym znaczeniu: 1-7: Tworzywa sztuczne / 20-22: Papier i tektura / 80-98: Materiały kompozytowe.



Informacji na temat możliwości utylizacji wyeksploatowanego produktu udziela urząd gminy lub miasta.



Z uwagi na ochronę środowiska nie wyrzucać urządzenia po zakończeniu eksploatacji do odpadów domowych, lecz prawidłowo zutylizować. Informacji o punktach zbiorczych i ich godzinach otwarcia udziela odpowiedni urząd.

● **Gwarancja / Serwis**

Na wady materiałowe i produkcyjne poduszki elektrycznej udzielamy 3-letniej gwarancji liczonej od daty zakupu.

Gwarancja nie obejmuje:

- Szkód, które wynikają z niewłaściwej obsługi.
- Części zużywalnych.
- Skutków zaniedbań ze strony klienta.
- Otworzenia urządzenia przez nieautoryzowany warsztat.

Gwarancja nie narusza ustawowych gwarancji przystępujących klientowi. Zgłaszając reklamację w trakcie okresu gwarancyjnego, klient powinien przedłożyć dowód zakupu produktu. Roszczeń gwarancyjnych można dochodzić w ciągu 3 lat od daty zakupu wobec MGG Elektro GmbH, Düsseldorf, Niemcy.

Zgodnie z Kodeksem Cywilnym art. 581 §1 wraz z wymianą urządzenia lub ważnej części czas gwarancji rozpoczyna się na nowo.

**W razie reklamacji proszę skontaktować się z naszym serwisem:**

**Infolinia serwisowa (bezpłatna):**

PL

☎ **800 70 7009**

**(pn – piąt: godz. 8 – 18)**

✉ **service-pl@mgg-elektro.de**

Jeśli zażądamy od Państwa przestania wadliwej poduszki elektrycznej, należy przestać produkt na następujący adres:

NU Service GmbH  
Lessingstraße 10b  
DE-89231 Neu-Ulm  
NIEMCY

**IAN 316660**

## ● Deklaracja zgodności CE

















Niniejsza poduszka elektryczna spełnia wymagania obowiązujących dyrektyw europejskich i przepisów krajowych.

Zostało to potwierdzone znakiem CE.

Odpowiednie deklaracje przechowuje producent.



<b>Vysvětlení použitých piktogramů</b> .....	Strana 54
<b>Úvod</b> .....	Strana 54
Použití ke stanovenému účelu.....	Strana 54
Popis dílů .....	Strana 55
Obsah dodávky .....	Strana 55
Technické údaje .....	Strana 55
<b>Důležitá bezpečnostní upozornění</b> .....	Strana 55
<b>Bezpečnostní systém</b> .....	Strana 57
<b>Zvláštní vlastnosti</b> .....	Strana 57
<b>Uvedení do provozu</b> .....	Strana 57
Zapínání / vypínání / volba teploty .....	Strana 58
Stupně teploty .....	Strana 58
Automatické vypnutí.....	Strana 58
<b>Čistění a ošetřování</b> .....	Strana 58
<b>Skladování</b> .....	Strana 59
<b>Odstranění do odpadu</b> .....	Strana 59
<b>Záruka / Servis</b> .....	Strana 60
<b>Prohlášení o shodě</b> .....	Strana 60

Vysvětlení použitých piktogramů			
	Přečtěte si pokyny!		Pozor na úraz elektrickým proudem! Nebezpečí ohrožení života!
<b>V</b> ~	Volt (střídavé napětí)		Vyhřívací polštář lze prát v pračce. Nastavte pračku na extra šetrný prací program 30 °C.
<b>Hz</b>	Hertz (kmitočet)		Nebělit
<b>W</b>	Watt (činný výkon)		Nesušte v sušičce prádla.
	Ochranná třída II		Nežehlit.
	Dbejte na výstrahy a řiďte se bezpečnostními pokyny!		Nečistěte chemicky.
	Nevhodné pro velmi malé děti do 3 let!		Rychlé ohřívání „Turbo“
	Nevpichujte jehly!		Obal a vyhřívací polštář ekologicky zlikvidujte!
	Textilie použité na tomto vyhřívacím polštáři splňují vysoké humánní ekologické požadavky standardu Oeko-Tex 100, což bylo prokázáno výzkumným ústavem Hohenstein.		Obal z recyklovaného materiálu
	Nepoužívejte ve složeném nebo shrnutém stavu!		

## Elektrický vyhřívací polštářek

### ● Úvod



Před prvním uvedením do provozu a prvním použitím se seznámte s vyhřívacím polštářem. K tomu si pozorně přečtěte následující návod k obsluze a důležité bezpečnostní pokyny. Používejte vyhřívací polštář jen popisovaným způsobem a pouze pro uvedené oblasti použití. Tento návod si dobře uschovejte. V případě předání vyhřívacího polštáře třetí osobě předajte všechny podklady.

### ● Použití ke stanovenému účelu

Tento vyhřívací polštář je určen k vyhřívání lidského těla. Díky němu můžete cíleně využívat teplo. Tento vyhřívací polštář není určen pro použití v nemocnicích nebo pro komerční použití. Nesmí se jím ohřívat zejména kojenci, malé děti, na teplo citlivé nebo bezmocné osoby a zvířata. Kterékoli jiné použití než předtím popsané nebo změna vyhřívacího polštáře nejsou přípustné a mohou vést k poraněním a/ nebo poškozením vyhřívacího polštáře. Za škody způsobené použitím k nestanovenému účelu nepřevzme výrobce záruku.

## ● Popis dílů

- 1 Ovládací díl (viz obr. A)
- 2 Funkční displej (viz obr. A)
- 3 Zástrčná spojka (viz obr. B)

## ● Obsah dodávky

Bezprostředně po vybalení vždy zkontrolujte úplnost rozsahu dodávky a bezvadný stav vyhřívacího polštáře.

- 1 vyhřívací polštář pro břicho a záda
- 1 ovládací díl / zástrčná spojka
- 1 návod k obsluze

## ● Technické údaje

Model:	SHBR 100 E3
Typ:	P10B
Napájecí napětí:	220–240V / 50–60 Hz

Příkon:	100 W
Rozměry:	cca 69 x 28 cm
Ochranná třída:	II / 
Intenzita elektrického pole:	max. 5000 V / m
Intenzita magnetického pole:	max. 80 A / m
Magnetická indukce:	max. 0,1 militesla

### **Materiál:**

Vrchní / spodní strana: 100 % polyester

### **Výrobce:**

MGG Elektro GmbH  
Steinstraße 27  
DE-40210 Düsseldorf  
NĚMECKO

# DŮLEŽITÉ POKYNY – USCHOVAT PRO POZDĚJŠÍ POUŽITÍ!

## **Důležitá bezpečnostní upozornění**

 **VÝSTRAHA!** Nedodržování následujících pokynů může způsobit poškození osob nebo věcí (úraz elektrickým proudem, popálení pokožky, požár). Následující bezpečnostní pokyny a upozornění na nebezpečí neslouží jen k ochraně vašeho zdraví, popř. zdraví třetí osoby, nýbrž i k ochraně vyhřívacího

polštáře. Dbejte proto na tyto bezpečnostní pokyny a předejte tento návod při předání výrobku třetí osobě.

## ■ **NEBEZPEČÍ POPÁLENÍ!**

Tento vyhřívací polštář nesmí používat osoby necitlivé vůči teplotním změnám ani jiné osoby potřebující ochranu a nemohou reagovat na přehřátí (např. diabetici, osoby s pokožkou změněnou nemocí nebo se

zizvenými částmi pokožky na místě použití, po užití léků proti bolestem nebo alkoholu). Hrozí nebezpečí popálení kůže.

-  **⚠ VÝSTRAHA!** Tento vyhřívací polštář se nesmí používat pro velmi malé děti (do 3 let), protože nemohou reagovat na přehřátí. Hrozí nebezpečí popálení kůže.
- Tento vyhřívací polštář nesmí používat děti (3–8 let) ledaže, přednastaví ovládací díl jeden z rodičů nebo dohlížející osoba anebo jestliže bylo dítě dostatečně poučeno, jak vyhřívací polštář bezpečně používat. Jinak hrozí nebezpečí popálení pokožky.
- Tento vyhřívací polštář mohou používat děti starší osmi let, osoby se sníženými fyzickými, smyslovými nebo duševními schopnostmi nebo s nedostatečnými zkušenostmi a znalostmi, jestliže budou pod dohledem nebo byly poučeny o bezpečném používání vyhřívacího polštáře a chápou nebezpečí, která z jeho používání vyplývají.
- Děti musí být pod dohledem, aby si s vyhřívacím polštářem nehrály. Hrozí nebezpečí poranění.
- Děti nesmí provádět čištění a údržbu bez dohledu. Hrozí nebezpečí poranění.

- Tento vyhřívací polštář není určen pro použití v nemocnicích nebo pro komerční použití. Hrozí zranění nebo poškození vyhřívacího polštáře.

-  **⚠ VÝSTRAHA!** Do vyhřívacího polštáře nebudete jehlami nebo jinými špičatými předměty. Hrozí nebezpečí úrazu elektrickým proudem.

-  **⚠ VÝSTRAHA!** Nezapínejte složený nebo shrnutý vyhřívací polštář. Jinak se vyhřívací polštář může poškodit.
- Nepoužívat mokré! Jinak hrozí nebezpečí úrazu elektrickým proudem.

- Vyhřívací polštář se smí používat jen s ovládací jednotkou zobrazenou na etiketě. Jinak se vyhřívací polštář může poškodit.

- Elektrická a magnetická pole tvořená tímto vyhřívacím polštářem mohou za určitých okolností rušit funkci Vašeho kardiostimulátoru. Nacházejí se však daleko pod mezními hodnotami: intenzita elektrického pole: max. 5000V/m, intenzita magnetického pole: max. 80A/m magnetická indukce: max. 0,1 militesla. Před použitím vyhřívacího polštáře konzultujte Vašeho lékaře a výrobce Vašeho kardiostimulátoru.



- Netahejte za vodiče, netočte je ani neohýbejte v ostrém úhlu. Jinak se vyhřívací polštář může poškodit.
- Tento vyhřívací polštář se musí často kontrolovat, jestli nevykazuje známky opotřebení nebo poškození. Jestliže je znatelné, že byl polštář neodborně použitý nebo se vůbec nezahřívá, musí se nechat před novým zapnutím zkontrolovat výrobcem.
- Jestliže je poškozený přívodní kabel vyhřívacího polštáře, musí ho výrobce, jeho zákaznický servis nebo jiná podobně kvalifikovaná osoba vyměnit, aby se zabránilo ohrožením.
- Na zapnutou vyhřívací deku se nesmí pokládat
  - žádný předmět (např. kufr nebo koš na prádlo),
  - žádný zdroj tepla, jako např. zahřívací láhev, vyhřívaný polštářek nebo podobné předměty. Jinak se vyhřívací polštář může poškodit.
- Elektronické díly uvnitř ovládací jednotky se při používání polštáře zahřívají. Proto se nesmí ovládací jednotka ničím zakrývat nebo odkládat na vyhřívací polštář. Hrozí zranění nebo poškození vyhřívacího polštáře.

- Bezpodmínečně dbejte na pokyny k uvádění do provozu, čištění, ošetřování a skladování.
- Jestliže máte ještě otázky související s použitím našich přístrojů, obraťte se na náš zákaznický servis.

## ● Bezpečnostní systém

**Upozornění:** Vyhřívací polštář je vybaven bezpečnostním systémem. Jeho elektronická senzorová technika zabraňuje přehřátí vyhřívacího polštáře na celé ploše automatickým odpojením v případě chyby. Nastane-li na základě chyby automatické odpojení vyhřívacího polštáře bezpečnostním systémem, tak už ani v zapnutém stavu vyhřívacího polštáře nesvítí funkční displej [2] na ovládacím dílu [1].

- Mějte laskavě na paměti, že nelze vyhřívací polštář v případě chyby z bezpečnostních důvodů už více použít a musí se zaslat na udanou adresu servisu.
- V žádném případě nepřipojujte vadný vyhřívací polštář k jinému spínači stejného typu. To by rovněž vedlo ke konečnému vypnutí bezpečnostním systémem ve spínači.

## ● Zvláštní vlastnosti

Tento ohřívací polštář je vybaven obzvlášť měkkým a hygienickým velurem. Látky použité u tohoto ohřívacího polštáře splňují vysoké humánní ekologické požadavky standardu Oeko-Tex 100, jak bylo prokázáno ve Výzkumném ústavu Hohenstein.

## ● Uvedení do provozu

**Upozornění:** Při prvním použití může vyhřívaný polštář vyvinout zápach umělé hmoty, který se však po krátké době ztratí.

- Pro uvedení do provozu nejprve spojte ovládací díl **1** s vyhřívacím polštářem tím, že spojte zástrčkovou spojku **3** (viz obr. B).
- Vyhřívací polštář umístíte podle své individuální potřeby na zádech nebo na břiše (viz obr. C).
- Poté obtočte dlouhý, natahovací gumový pásek kolem těla.
- Následně připevněte vyhřívací polštář k tělu tak, že spojte suchý zip vyhřívacího polštáře se suchým zipem gumového pásku (viz obr. D).

## ● Zapínání / vypínání / volba teploty

### Zapnutí:

- Pro zapnutí vyhřívacího polštáře nastavte na ovládacím dílu **1** stupeň 1, 2, 3, 4, 5 nebo 6.  
**Upozornění:** Po zapnutí vyhřívacího polštáře se rozsvítí funkční displej **2**.  
**Upozornění:** Tento vyhřívací polštář disponuje rychlým topením k rychlému prohřátí během prvních 10 minut.

### Vypnutí:

- Pro vypnutí vyhřívacího polštáře nastavte na ovládacím dílu **1** stupeň 0.  
**Upozornění:** Funkční displej **2** zhasne.

### Volba teploty:

- Krátce před použitím nastavte nejvyšší teplotní stupeň (stupeň 6). Tím dosáhnete rychlého zahřátí.
- Při používání po dobu několika hodin nastavte nejnižší teplotní stupeň (stupeň 1).

**⚠ VÝSTRAHA!** Jestliže chcete používat polštář více hodin, doporučujeme Vám nastavit nejnižší teplotu, aby jste předešli přehřátí a následujícímu popálení pokožky.

## ● Stupně teploty

- Nastavte pomocí ovládacího dílu **1** požadovaný stupeň teploty (viz obr. A).

Stupeň 0:	vyp
Stupeň 1:	minimální teplo
Stupeň 2–5:	individuální teplo
Stupeň 6:	maximální teplo

## ● Automatické vypnutí

**Upozornění:** Vyhřívací polštář se cca po 90 minutách automaticky vypne. Zobrazení funkce **2** začne poté blikat.

- Nejdříve zvolte polohu 0 a cca po 5 sekundách požadovaný teplotní stupeň pro opětovné zapnutí vyhřívací podušky.

### Jestliže nebudete vyhřívací polštář po vypnutí v nastavené čase dále používat:

- vypněte polštář (stupeň 0),
- vytáhněte zástrčku ze zásuvky,
- odpojte zástrčkovou spojku **3** a tím ovládací díl **1** od vyhřívacího polštáře.

## ● Čištění a ošetřování

-  **⚠ VÝSTRAHA! NEBEZPEČÍ OHROŽENÍ ŽIVOTA ÚRAZEM ELEKTRICKÝM PROUDEM!**

Před čištěním vyhřívacího polštáře vždy vytáhněte síťovou zástrčku ze zásuvky a odpojte zástrčnou spojku **3** a tím i ovládací díl **1** od vyhřívacího polštáře (viz obr. B). Jinak hrozí nebezpečí úrazu elektrickým proudem.

- Na čištění a ošetřování ovládacího dílu **1** použijte suchý hadr, který nepouští vlákna.

-  **NEBEZPEČÍ VĚCNÝCH ŠKOD!** Nikdy neponořujte ovládací díl **1** do vody nebo do jiných kapalin.

Jinak se může poškodit.

- Na čištění mírně znečištěného polštáře použijte navlčený hadr a popřípadě trochu tekutého, jemného pracího prostředku.

-  **NEBEZPEČÍ VĚCNÝCH ŠKOD!**  
K čištění a ošetřování vyhřívacího polštáře a ovládacího dílu **1** nepoužívejte chemické čističe nebo drhací prostředky. Jinak se může vyhřívací polštář nebo ovládací díl **1** poškodit.

-  Vyhřívací polštář lze prát v pračce. Nastavte pračku na extra šetrný prací program 30 °C.

- Vyhřívací polštář neperte z ekologických důvodů společně s jinými textiliemi. Používejte jemný prací prostředek a dávkujte jej podle údajů výrobce.
- Mějte na paměti, že vyhřívací polštář se příliš častým praním opotřebuje. Vyhřívací polštář by se proto měl během celkové doby životnosti max. desetkrát prát v pračce.

-  **NEBEZPEČÍ VĚCNÝCH ŠKOD!**  
Mějte na paměti, že se vyhřívací polštář nesmí chemicky čistit, bělit, ždímat, strojně sušit, mandlovat nebo žehlit. Jinak se vyhřívací polštář může poškodit.

-  Nebělit. Nepoužívejte ani prací prostředky s obsahem bělidla (jako např. univerzální prací prostředky).

-  Nesušte v sušičce prádla.

-  Nežehlit.

-  Nečistěte chemicky.

- Po vyprání vytáhněte ještě mokré vyhřívací polštář na originální rozměr a tvar. Potom ho nechte uschnout, na plochu rozprostřený, na prádelním věšáku.

-  **NEBEZPEČÍ VZNIKU VĚCNÝCH ŠKOD!** Vyhřívací polštář neupevňujte za účelem sušení kolíčky na prádlo apod. Jinak se vyhřívací polštář může poškodit.

-  **NEBEZPEČÍ ZÁSAHU ELEKTRICKÝM PROUDEM!** Ovládací díl **1** spojte s vyhřívacím polštářem až tehdy, když jsou zástrčná spojka **3** a vyhřívací polštář úplně suché. Jinak hrozí nebezpečí úrazu elektrickým proudem.

-  **NEBEZPEČÍ ZÁSAHU ELEKTRICKÝM PROUDEM! NEBEZPEČÍ POŠKOZENÍ VĚCÍ!** Nikdy nezapínejte vyhřívací polštář za účelem sušení. Jinak hrozí nebezpečí úrazu elektrickým proudem.

## ● Skladování

-  **NEBEZPEČÍ VĚCNÝCH ŠKOD!**  
Vyhřívací polštář nechejte před skladováním ochladnout. Jinak se vyhřívací polštář může poškodit.

-  **NEBEZPEČÍ VĚCNÝCH ŠKOD!**  
Během skladování neodkládejte na vyhřívací polštář žádné předměty, aby se zabránilo ostrému zalomení vyhřívacího polštáře. Jinak se vyhřívací polštář může poškodit.
- Vyhřívací polštář skladujte v originálním obalu v suchém okolí a bez zatížení, nepoužíváte-li jej po delší dobu. Odpojte zástrčkovou spojku **3** a tím ovládací díl **1** od vyhřívacího polštáře.

## ● Odstranění do odpadu

Obal se skládá z ekologických materiálů, které můžete zlikvidovat prostřednictvím místních sběrů recyklovatelných materiálů.

-  Při třídění odpadu se řiďte podle označení obalových materiálů zkratkami (a) a čísly (b), s následujícím významem: 1-7: umělé hmoty / 20-22: papír a lepenka / 80-98: složené látky.

-  O možnostech likvidace vysloužilých zařízení se informujte u správy vaší obce nebo města.

-  V zájmu ochrany životního prostředí vysloužilý výrobek nevyhazujte do domovního odpadu, ale předejte k odborné likvidaci. O sběrnách a jejich otevíracích hodinách se můžete informovat u příslušné správy města nebo obce.

## ● Záruka / Servis

Poskytujeme 3 let záruku od dne zakoupení na vady materiálu a závady vzniklé při výrobě vyhřívací příkrývky.

Záruka se nevztahuje:

- na škody způsobené nesprávnou obsluhou.
- na opotřebitelné díly.
- na škody způsobené vlastním zaviněním.
- jakmile byl přístroj otevřen neautorizovanou dílnou.

Zákonné nároky zákazníka zůstávají zárukou nedotknutelné. Pro uplatnění nároku ze záruky během záruční doby musí zákazník prokázat zakoupení výrobku. Nároky ze záruky se musí uplatnit do 3 let po zakoupení u servisu firmy MGG Elektro GmbH, Düsseldorf, Německo.

**Prosíme, v případě reklamace kontaktujte náš servis na:**

**Servisní horké lince (bezplatně):**

**CZ**

**☎ 0800 555 013**

**(Po–Pá: od 8 do 18 hod.)**

**✉ service-cz@mgg-elektro.de**

Jestliže vás vyzveme k zaslání vadného vyhřívacího polštáře, pak ho zašlete na následující adresu:

NU Service GmbH  
Lessingstraße 10b  
DE-89231 Neu-Ulm  
NĚMECKO

**IAN 316660**

















## ● Prohlášení o shodě CE

Tento vyhřívací polštář splňuje požadavky platných evropských a národních směrnic.

To je potvrzeno značkou CE.

Příslušná prohlášení a podklady jsou uloženy u výrobce.

<b>Legenda použitých piktogramov</b> .....	Strana 62
<b>Úvod</b> .....	Strana 62
Používanie v súlade s určeným účelom .....	Strana 62
Popis častí .....	Strana 63
Rozsah dodávky .....	Strana 63
Technické údaje .....	Strana 63
<b>Dôležité bezpečnostné upozornenia</b> .....	Strana 63
<b>Bezpečnostný systém</b> .....	Strana 66
<b>Zvláštne vlastnosti</b> .....	Strana 66
<b>Uvedenie do prevádzky</b> .....	Strana 66
Zapnutie / vypnutie / voľba teploty .....	Strana 66
Teplotné stupne .....	Strana 66
Vypínacia automatika .....	Strana 67
<b>Čistenie a údržba</b> .....	Strana 67
<b>Skladovanie</b> .....	Strana 68
<b>Likvidácia</b> .....	Strana 68
<b>Záruka / Servis</b> .....	Strana 68
<b>Konformitné vyhlásenie</b> .....	Strana 69

Legenda použitých piktogramov			
	Prečítajte si pokyny!		Pozor na zasiahnutie elektrickým prúdom! Nebezpečenstvo ohrozenia života!
<b>V</b> 	Volt (striedavé napätie)		Túto vyhrievaciu podušku je možné prať v práčke. Práčku nastavte na extra-šetrný program pri 30 °C.
<b>Hz</b>	Hertz (frekvencia)		Nebielif.
<b>W</b>	Watt (efektívny výkon)		Nesušif v sušičke na bielizeň.
	Trieda ochrany II		Nežehlif.
	Rešpektujte výstražné a bezpečnostné upozornenia!		Nečistif chemicky.
	Nevhodné pre deti od 0-3 rokov!		Rýchly ohrev „Turbo“
	Nevpichujte ihly!		Obal a vyhrievaciu podušku zlikvidujte ekologicky!
	Textílie použité pri tejto vyhrievacej poduške spĺňajú vysoké humánno-ekologické požiadavky štandardu Oeko-Tex 100, čo preukázal výskumný inštitút Hohenstein.		Obal z recyklovaného materiálu
	Nepoužívajte zhrnuté alebo zosunuté!		

## Výhrevný vankúš

### ● Úvod

 Pred uvedením do prevádzky a prvým použitím sa oboznámte s vyhrievacou poduškou. Za týmto účelom si pozorne prečítajte nasledujúci návod na obsluhu a dôležité bezpečnostné upozornenia. Vyhrievaciu podušku používajte iba v súlade s popisom a v uvedených oblastiach používania. Tento návod si dobre

uschovajte. Ak vyhrievaciu podušku odovzdávate ďalšej osobe, priložte k nej aj všetky podklady.

### ● Používanie v súlade s určeným účelom

Táto vyhrievacia poduška je určená na zahrievanie ľudského tela. Taktó môžete cielene aplikovať teplo. Táto vyhrievacia poduška nie je určená na použitie v nemocniciach alebo na komerčné použitie. Nesmú sa ňou zahrievať najmä dojatá, malé deti, osoby

necitlivé na teplo alebo nevládne osoby ani zvieratá. Iné použitie, než je opísané vyššie, alebo úprava vyhrievacej podušky je neprípustná a môže viesť k poraneniam a / alebo k poškodeniam vyhrievacej podušky. Výrobca nepreberá ručenie za škody zapríčinené používaním v rozpore s určením.

## ● Popis častí

- 1 Ovládacia jednotka (pozri obr. A)
- 2 Funkčný displej (pozri obr. A)
- 3 Zasúvacia vidlica (pozri obr. B)

## ● Rozsah dodávky

Ľhneď po vybalení vždy skontrolujte úplnosť rozsahu dodávky, ako aj bezchybný stav vyhrievacej podušky.

- 1 vyhrevný vankúš na brucho a chrbát
- 1 ovládacia jednotka / zasúvacia vidlica
- 1 návod na obsluhu

## ● Technické údaje

Model:	SHBR 100 E3
Typ:	P10B
Zdroj napätia:	220-240V / 50-60 Hz
Príkion:	100W
Rozmery:	cca. 69 x 28 cm
Trieda ochrany:	II / □
Intenzita elektrického poľa:	max. 5000V/m
Intenzita magnetického poľa:	max. 80 A/m
Hustota magnetického toku:	max. 0,1 mT

## Material:

Vrchná strana / spodná strana: 100% polyester

## Výrobca:

MGG Elektro GmbH  
Steinstrasse 27  
DE-40210 Düsseldorf  
NEMECKO

# DÔLEŽITÉ POKYNY – USCHOVAJTE PRE NESKORŠIE POUŽITIE!

## **Dôležité bezpečnostné upozornenia**

** VAROVANIE!** Nerešpektovanie nasledujúcich upozornení môže zapríčiniť škody na zdraví osôb alebo hmotné škody (zásah elektrickým prúdom, popálenie kože, požiar). Nasledujúce bezpečnostné pokyny a upozornenia slúžia nielen na ochranu Vášho zdravia, resp. zdravia tretích

osôb, ale aj na ochranu vyhrievacej podušky. Preto rešpektujte tieto bezpečnostné upozornenia, a ak výrobok odovzdáte tretím osobám, priložte k nemu tento návod.



## ■ **NEBEZPEČENSTVO POPÁLENIA!** Túto

vyhrievaciu podušku nesmú používať osoby, ktoré sú necitlivé voči vysokej teplote a iné osoby, ktoré potrebujú ochranu a nie sú schopné

reagovať na prehriatie (napr. diabetici, osoby s chorobnými zmenami pokožky alebo zjazvenými časťami kože v oblasti aplikovania podušky, po požití liekov proti bolesti alebo alkoholu). Hrozí nebezpečenstvo popálenia kože.

-  **VAROVANIE!** Táto vyhrievacia poduška nesmie byť aplikovaná u malých detí (0–3 rokov), pretože tieto nemôžu reagovať na prehriatie. Hrozí nebezpečenstvo popálenia kože.
- Túto vyhrievaciu podušku nesmú používať malé deti (3–8 rokov), okrem prípadov, keď ovládaciu jednotku vopred nastaví niektorý z rodičov alebo dozerajúca osoba, a ak bolo dieťa dostatočne oboznámené s bezpečným používaním tejto vyhrievacej podušky. Inak hrozí nebezpečenstvo popálenia kože.
- Túto vyhrievaciu podušku môžu používať deti staršie ako 8 rokov, ako aj osoby so zníženými psychickými, sensorickými alebo duševnými schopnosťami alebo s nedostatkom skúseností a vedomostí, ak sú pod dozorom, alebo ak boli poučené ohľadom bezpečného používania vyhrievacej

podušky a ak porozumeli nebezpečenstvám spojeným s jej používaním.

- Deti musia byť pod dozorom, aby sa s vyhrievacou poduškou nehrali. Hrozí nebezpečenstvo poranenia.
- Čistenie a údržbu nesmú vykonávať deti bez dozoru. Hrozí nebezpečenstvo poranenia.
- Táto vyhrievacia poduška nie je určená na použitie v nemocniciach, ani na komerčné použitie. Hrozia poranenia a / alebo poškodenie vyhrievacej podušky.
-  **VAROVANIE!** Do vyhrievacej podušky nestrkajte ihly alebo ostré predmety. Hrozí nebezpečenstvo zásahu elektrickým prúdom.
-  **VAROVANIE!** Vyhrievaciu podušku nezapínajte v poskladanom alebo zhrnutom stave. V opačnom prípade sa vyhrievacia poduška môže poškodiť.
- Nepoužívajte, ak je vlhká! V opačnom prípade existuje nebezpečenstvo zásahu elektrickým prúdom.
- Táto vyhrievacia poduška smie byť používaná iba spolu s ovládacou jednotkou uvedenou na etikete. V opačnom prípade sa



vyhrievacia poduška môže poškodiť.

- Elektrické a magnetické polia šíriace sa z tejto elektrickej vyhrievacej podušky môžu za určitých okolností rušiť funkciu Vášho kardiostimulátora. Tieto však ležia pod hraničnými hodnotami: intenzita elektrického poľa: max. 5000V/m, intenzita magnetického poľa: max. 80 A/m, hustota magnetického toku: max. 0,1 millitesla. Skôr, ako použijete túto vyhrievaciu podušku, opýtajte sa na to Vášho lekára a výrobcu Vášho kardiostimulátora.
- Neťahajte za vedenia, neotáčajte ich, ani ich silno nezalamujte. V opačnom prípade sa vyhrievacia poduška môže poškodiť.
- Túto vyhrievaciu podušku je potrebné v tomto smere často kontrolovať, či nevykazuje známky opotrebovania alebo poškodenia. Ak sa vyskytnú známky toho, že vyhrievacia poduška bola neodborne používaná alebo už nehreje, musí ju pred ďalším zapnutím skontrolovať výrobca.
- Ak je sieťový prívod tejto vyhrievacej podušky poškodený, musí ho vymeniť výrobca, jeho zákaznícka služba alebo osoba s podobnou kvalifikáciou, aby sa zabránilo možným rizikám.
- Keď je vyhrievacia poduška zapnutá, nesmie
  - byť na ňu pokladaný žiadny predmet (napr. kufor alebo kôš na prádlo),
  - byť na ňu pokladaný žiadny zdroj tepla ako vyhrievacia fľaša, vyhrievací vankúš alebo podobné. V opačnom prípade sa vyhrievacia poduška môže poškodiť.
- Elektronické súčiastky v ovládacej jednotke sa pri používaní vyhrievacej podušky zohrievajú. Ovládacia jednotka preto nesmie byť zakrývaná, ani nesmie ležať na vyhrievacej poduške, keď je v prevádzke. Hrozia poranenia a/alebo poškodenie vyhrievacej podušky.
- Bezpodmienečne dodržiavajte pokyny týkajúce sa uvedenia do prevádzky, čistenia a skladovania.
- V prípade ďalších otázok ohľadom používania našich prístrojov sa prosím obráťte na náš zákaznícky servis.

## ● Bezpečnostný systém

**Upozornenie:** Vyhrievacia poduška je vybavená bezpečnostným systémom. Jeho elektronická senzorová technika zabráňuje prehriatiu vyhrievacej podušky na jej celej ploche vďaka automatickému vypnutiu v prípade poruchy.

Ak v dôsledku poruchy dôjde k automatickému vypnutiu vyhrievacej podušky bezpečnostným systémom, funkčný displej [2] na ovládacej jednotke [1] sa nerozsvieti ani po zapnutí vyhrievacej podušky.

- Dbajte na to, aby sa vyhrievacia poduška po poruche z bezpečnostných dôvodov ďalej nemohla používať a zašlite ju na uvedenú adresu servisu.
- V žiadnom prípade nespájajte defektnú vyhrievaciu podušku s iným spínačom rovnakého typu. Toto by tiež viedlo ku konečnému vypnutiu prostredníctvom bezpečnostného systému v spínači.

## ● Zvláštne vlastnosti

Táto vyhrievacia podložka je vybavená mimoriadne mäkkou a hygienickou tkaninou. Textilie použité pri tejto vyhrievacej podložke spĺňajú vysoké humánno-ekologické požiadavky štandardu Oeko-Tex 100, čo preukázal výskumný inštitút Hohenstein.

## ● Uvedenie do prevádzky

**Upozornenie:** Pri prvom použití môže u vyhrievacej podušky vzniknúť zápach umelej hmoty, ktorý však po krátkom čase vyprchá.

- Pri uvádzaní do prevádzky najskôr spojte ovládaciu jednotku [1] s vyhrievacou poduškou zapojením zasúvacej vidlice [3] (pozri obr. B).
- Vyhrievaciu podušku polohujte podľa individuálnych potrieb na chrbte alebo bruchu (pozri obr. C).
- Dlhý, elastický gumený pás prevedte okolo tela.
- Následne zaistíte vyhrievaciu podušku na tele tým, že spojíte suchý zips vyhrievacej podušky s gumeným pásom (pozri obr. D).

## ● Zapnutie / vypnutie / voľba teploty

### **Zapnutie:**

- Na ovládacej jednotke [1] nastavte stupeň 1, 2, 3, 4, 5 alebo 6 pre zapnutie vyhrievacej podušky.

**Upozornenie:** Po zapnutí vyhrievacej podušky sa rozsvieti funkčný displej [2].

**Upozornenie:** Táto vyhrievacia poduška disponuje rýchlym vyhrievaním, ktoré vedie k rýchlemu ohrevu v priebehu prvých 10 minút.

### **Vypnutie:**

- Na ovládacej jednotke [1] nastavte stupeň 0 pre vypnutie vyhrievacej podušky.

**Upozornenie:** Funkčný displej [2] zhasne.

### **Voľba teploty:**

- Krátko pred použitím nastavte najvyšší teplotný stupeň (stupeň 6). Tak dosiahnete rýchle zahriatie.
- Pri používaní v dĺžke niekoľkých hodín nastavte najnižší teplotný stupeň (stupeň 1).

**⚠ VAROVANIE!** Ak je vyhrievacia poduška zapnutá niekoľko hodín, odporúčame Vám nastaviť na ovládacej jednotke najnižší stupeň, aby ste zabránili prehriatiu zohriatej časti tela a v dôsledku toho príp. popáleniny kože.

## ● Teplotné stupne

- Pomocou ovládacej jednotky [1] nastavte zvolený teplotný stupeň (pozri obr. A).

Stupeň 0: vypnuté  
Stupeň 1: minimálne teplo  
Stupeň 2-5: individuálne teplo  
Stupeň 6: maximálne teplo

## ● Vypinacia automatika

**Upozornenie:** Vyhrievacia poduška sa po cca. 90 minútach automaticky vypne. Funkčný displej [2] začne následne blikať.

- Najskôr zvolíte polohu 0 a po cca. 5 sekundách požadovaný teplotný stupeň pre opätovné zapnutie vyhrievacej podušky.

## Ak vyhrievaciu podušku po uskutočnenom časovom odpojení ďalej nepoužívate:

- vypnite vyhrievaciu podušku (stupeň 0),
- sieťovú zástrčku vytiahnite zo zásuvky,
- vytiahnite sieťovú zástrčku [3] a tým aj ovládaciu jednotku [1] od vyhrievacej podušky.

## ● Čistenie a údržba

### ■ **VAROVANIE! NEBEZPEČENSTVO OHROZENIA ŽIVOTA V DÔSLEDKU ZÁSAHU ELEKTRICKÝM PRÚDOM!** Pred čistením vyhrievacej podušky vždy vytiahnite sieťovú zástrčku zo zásuvky a odpojte zasúvaciu vidlicu [3], a tým aj ovládaciu jednotku [1] od vyhrievacej podušky (pozri obr. B). V opačnom prípade existuje nebezpečenstvo zásahu elektrickým prúdom.

- Na čistenie a údržbu ovládacej jednotky [1] používajte suchú handričku, ktorá nepúšťa vlákna.

### ■ **NEBEZPEČENSTVO VZNIKU VECNÝCH POŠKODENÍ!** Ovládaciu jednotku [1] nikdy neponárajte do vody ani do inej kvapaliny. Inak sa môže poškodiť.

- V prípade slabého znečistenia vyhrievacej podušky použite navlhčenú handričku alebo malé množstvo tekutého jemného pracieho prostriedku.

### ■ **NEBEZPEČENSTVO VZNIKU VECNÝCH POŠKODENÍ!** Na čistenie vyhrievacej podušky a ovládacej jednotky [1] nepoužívajte chemické čistiace prostriedky ani prostriedky na drhnutie. V opačnom prípade sa vyhrievacia poduška a ovládacia jednotka [1] môže poškodiť.

-  Vyhrievacia poduška sa dá prať v práčke. Práčku nastavte na extra-šetrný program pri 30 °C.

- Vyhrievaciu podušku perte z ekologických dôvodov len spolu s inými textiliami. Použite jemný prací prostriedok a nadávkujte ho podľa údajov výrobcu.

- Nezabúdajte, že vyhrievacia poduška sa v dôsledku príliš častého prania poškodzuje. Vyhrievacia poduška by sa preto mala počas celej životnosti prať v automatickej práčke maximálne 10 krát.

### ■ **NEBEZPEČENSTVO VZNIKU VECNÝCH POŠKODENÍ!** Nezabúdajte, že vyhrievacia poduška sa nesmie chemicky čistiť, bieliť, žmýkať, sušiť v sušičke bielizne, mangľovať ani žehliť. V opačnom prípade sa vyhrievacia poduška môže poškodiť.

-  Nebieliť. Nepoužívajte pracie prostriedky s obsahom bielidiel (ako napr. komplexný prací prostriedok).

-  Nesušiť v sušičke na bielizeň.

-  Nežehliť.

-  Nečistiť chemicky.





- Bezprostredne po opraní vyformujte vyhrievaciu podušku do pôvodného tvaru a nechajte ju vyschnúť plocho rozloženú na stojane na prádlo.

### ■ **NEBEZPEČENSTVO VZNIKU VECNÝCH POŠKODENÍ!** Vyhrievaciu podušku nepripevňujte pri sušení pomocou kolíkov na bielizeň a pod. V opačnom prípade sa vyhrievacia poduška môže poškodiť.

-  **NEBEZPEČENSTVO ZÁSAHU ELEKTRICKÝM PRÚDOM!** Ovládaciu jednotku [1] spojte s vyhrievacou poduškou znovu až vtedy, keď je zasúvací vidlica [3] a vyhrievacia poduška úplne suchá. V opačnom prípade existuje nebezpečenstvo zásahu elektrickým prúdom.

-  **NEBEZPEČENSTVO ZÁSAHU ELEKTRICKÝM PRÚDOM! NEBEZPEČENSTVO VZNIKU VECNÝCH ŠKŔD!** Vyhrievaciu podušku pri sušení v žiadnom prípade nezapínajte. V opačnom prípade existuje nebezpečenstvo zásahu elektrickým prúdom.

## ● Skladovanie

-  **NEBEZPEČENSTVO VZNIKU VECNÝCH POŠKODENÍ!** Vyhrievaciu podušku nechajte pred uskladnením ochladiť. V opačnom prípade sa vyhrievacia poduška môže poškodiť.
-  **NEBEZPEČENSTVO VZNIKU VECNÝCH POŠKODENÍ!** Počas uskladnenia nekladte na vyhrievaciu podušku žiadne predmety, aby sa zabránilo ostrému zalomeniu vyhrievacej podušky. V opačnom prípade sa vyhrievacia poduška môže poškodiť.
- Ak vyhrievaciu podušku dlhší čas nepoužívate, uskladnite ju v originálnom balení v suchom prostredí a bez zafarbenia. Vytiahnite preto sieťovú zástrčku  a tým aj ovládaciu jednotku  z vyhrievacej podušky.

## ● Likvidácia

Obal pozostáva z ekologických materiálov, ktoré môžete odovzdať na miestnych recyklačných zberných miestach.



Všímajte si prosím označenie obalových materiálov pre triedenie odpadu, sú označené skratkami (a) a číslami (b) s nasledujúcim významom: 1–7: Plasty / 20–22: Papier a kartón / 80–98: Spojené látky.



O možnostiach likvidácie opotrebovaného výrobku sa môžete informovať na Vašej obecnej alebo mestskej správe.



Ak výrobok doslúžil, v záujme ochrany životného prostredia ho neodhodte do domového odpadu, ale odovzdajte na odbornú likvidáciu. Informácie o zberných miestach a ich otváracích hodinách získate na Vašej príslušnej správe.

## ● Záruka / Servis

Na materiálne a výrobné chyby vyhrievacej podušky poskytujeme záruku 3 roky od dátumu kúpy.

Záruka sa nevzťahuje:

- na škody, ktoré vznikli v dôsledku neodbornej obsluhy.
- na diely podliehajúce opotrebovaniu.
- na škody zavinené zákazníkom.
- akonáhle bol prístroj otvorený neautorizovaným servisným pracovníkom.

Zákonný nárok zákazníka na záruku nie je touto zárukou nijako ovplyvnený. Pri uplatnení záruky v prípade poškodenia v záručnej lehote je zákazník povinný predložiť doklad o kúpe. Záruku je potrebné uplatniť v časovom období 3 roky od dátumu kúpy u MGG Elektro GmbH, Düsseldorf, Nemecko.

**V prípade reklamácie sa prosím obráťte na náš servis na nasledujúcom tel. čísle:**

**Servisná hotline (bezplatne):**



**☎ 0800 60 60 18 (Po.–Pi.: 8–18 hod)**

**✉ service-sk@mgg-elektro.de**

Ak vás vyzveme k odoslaniu defektného vyhrievacieho vankúša, pošlite výrobok na nasledujúcu adresu:

NU Service GmbH  
Lessingstraße 10b  
DE-89231 Neu-Ulm  
NEMECKO

**IAN 316660**

## ● Konformitné vyhlásenie CE

Táto vyhrievacia poduška spĺňa požiadavky platných európskych a národných smerníc.  
Túto skutočnosť potvrdzuje CE-označenie.  
Príslušné vyhlásenia sú uložené u výrobcu.

**NU Service GmbH**

Lessingstraße 10b  
DE-89231 Neu-Ulm  
GERMANY

Stand der Informationen · Last Information Update

Version des informations · Stand van de informatie

Stan informacj · Stav informací · Stav informácií:

03/2019 · Ident.-No.: 07.100.397\_SHBR100E3\_  
2019-01-14\_01\_IM\_Lidl\_LB8\_OS

---

IAN 316660

