



www.lidl-service.com



CORDLESS HAMMER DRILL PABH 20-Li B2

(DK)

BATTERIDREVEN BOREHAMMER

Oversættelse af den originale driftsvejledning

(NL) (BE)

ACCU-BOORHAMMER

Vertaling van de originele gebruiksaanwijzing

(DE) (AT) (CH)

AKKU-BOHRHAMMER

Originalbetriebsanleitung

IAN 315627



DK

Før du læser, vend siden med billeder frem og bliv bekendt med alle apparatets funktioner.

NL BE

Vouw vóór het lezen de pagina met de afbeeldingen open en maak u vertrouwd met alle functies van het apparaat.

DE AT CH

Klappen Sie vor dem Lesen die Seite mit den Abbildungen aus und machen Sie sich anschließend mit allen Funktionen des Gerätes vertraut.

DK	Oversættelse af den originale driftsvejledning	Side	1
NL/BE	Vertaling van de originele gebruiksaanwijzing	Pagina	13
DE/AT/CH	Originalbetriebsanleitung	Seite	27

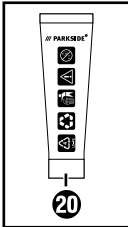
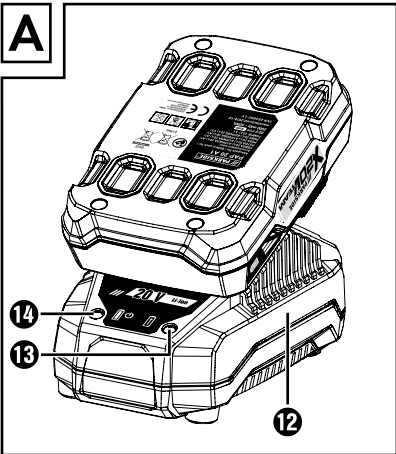
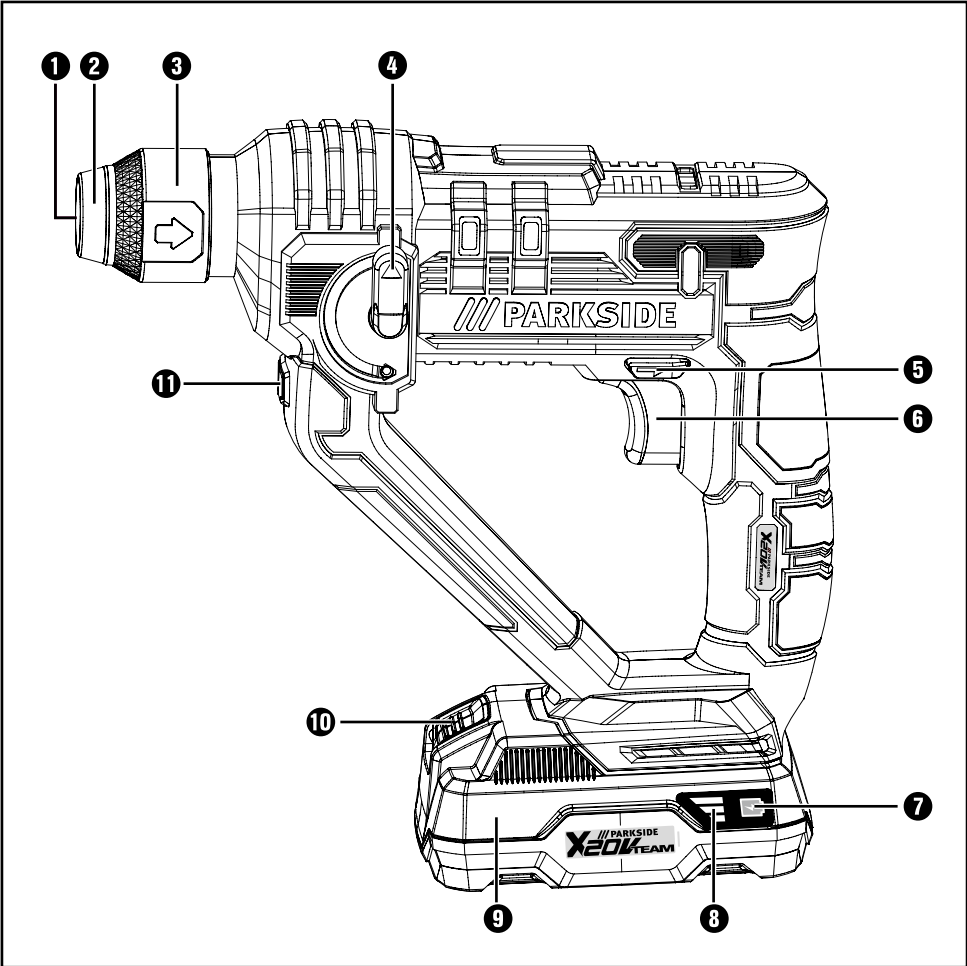



**BATTERY COMPATIBLE WITH ALL DEVICES OF THE SERIES
„PARKSIDE X 20V TEAM“**

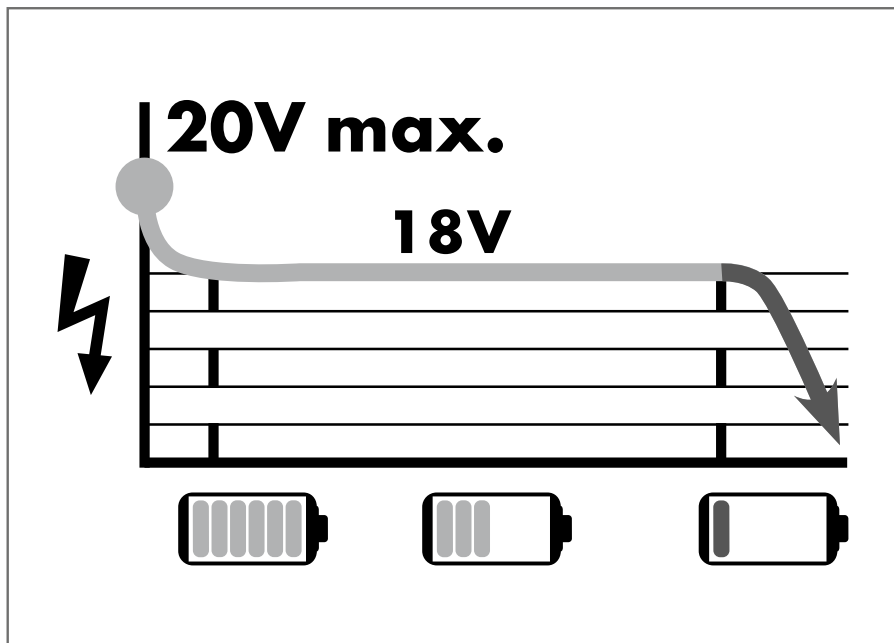

Indholdsfortegnelse

Indledning	2
Anvendelsesområde	2
Komponenter, der er vist på billedet	2
Pakkens indhold	2
Tekniske data	2
Generelle sikkerhedsanvisninger til elværktøjer	3
1. Sikkerhed på arbejdspladsen	3
2. Elektrisk sikkerhed	4
3. Personsikkerhed	4
4. Anvendelse og behandling af elværktøjet	4
Anvendelse og håndtering af batteridrevet værktøj	5
5. Service	5
Sikkerhedsanvisninger for opladere	5
Sikkerhedsanvisninger for hamre	6
Originalt tilbehør / originalt ekstraudstyr	6
Før første brug	6
Opladning af batteripakke (se fig. A)	6
Kontrol af det genopladelige batteris tilstand	6
Indsætning / udtagning af batteripakke	7
Første brug	7
Valg af værktøj	7
Værktøjsskift	7
Indsætning af SDS-værktøj	7
Udtagning af SDS-værktøjer	7
Indsætning af værktøjer med sekskantet skaft	7
Udtagning af værktøjer med sekskantet skaft	8
Betjening	8
Valg af funktion	8
Indstilling af rotationsretning	8
Tænd/sluk	8
Indstilling af hastighed/slagfrekvens	8
Vedligeholdelse og rengøring	8
Bortskaffelse	9
Garanti for Kompernass Handels GmbH	9
Service	10
Importør	10
Oversættelse af den originale overensstemmelseserklæring	11
Bestilling af reservebatteri	12
Telefonisk bestilling	12

BATTERIDREVEN BOREHAMMER PABH 20-LI B2

Indledning



Tillykke med købet af dit nye produkt. Du har valgt et produkt af høj kvalitet. Betjeningsvejledningen er en del af dette produkt. Den indeholder vigtige informationer om sikkerhed, anvendelse og bortskaffelse. Du bør sætte dig ind i alle produktets betjenings- og sikkerhedsanvisninger før brug. Brug kun produktet som beskrevet og kun til de angivne anvendelsesområder. Lad vejledningen følge med produktet, hvis du giver det videre til andre.

Anvendelsesområde

Batteridreven borehammer PABH 20-Li B2 (efterfølgende produktet) er egnet til:

- Hammerboring i tegl, beton og sten
- Boring i sten, træ og metal
- Boring i træ og metal

Enhver anden anvendelse eller ændring af produktet anses for at være uden for anvendelsesområdet og indebærer betydelige farer for uheld.

Producenten påtager sig intet ansvar for skader, der opstår som følge af anvendelse uden for anvendelsesområdet.

Produktet er ikke beregnet til erhvervmæssig brug.

Komponenter, der er vist på billedet

- 1 Værktøjsholder SDS-plus
- 2 Støvkappe
- 3 Låsekappe
- 4 Omskifter „boring/hammerboring“
- 5 Rotationsretningsomskifter
- 6 Tænd-/slukknop
- 7 Knap til kontrol af batteriets tilstand
- 8 Display-LED for batteriet
- 9 Batteripakke
- 10 Knap til frigørelse af batteripakke
- 11 LED-arbejdslys
- 12 Hurtigoplader
- 13 Rød LED til kontrol af opladning
- 14 Grøn LED til kontrol af opladning
- 15 Bor med sekskantet skaft
- 16 Bor med SDS-plus-holder

- 17 Skruebits
- 18 SDS-bitadapter
- 18a Låsekappe
- 18b Værktøjsholder
- 19 Universalsbitholder
- 20 Fedt

Pakkens indhold

- 1 Batteridreven borehammer PABH 20-Li B2
- 1 hurtigoplader PLG 20 A1
- 1 batteripakke PAP 20 A1
- 3 x 150 mm SDS-plus bor Ø 6 / 8 / 10 mm
- 3 x bor-bits Ø 5 / 6 / 8 mm (HSS) med sekskantet holder
- 4 x 50 mm bits (S2): 5.5 / PH1 / PZ1 / PZ2
- 1 x Bit PH2 (50 mm)
- 1 x Bit T25 (50 mm)
- 1 x bitforlænger (sekskantet holder)
- 1 x bitholder (SDS-plus holder)
- 1 kuffert
- 50g fedt
- 1 betjeningsvejledning

Tekniske data

Batteridreven borehammer PABH 20-Li B2

Mærkespænding:	20 V --- (jævnstrøm)
Tomgangshastighed:	n_0 0-900 min ⁻¹
Slagfrekvens:	0-5000 min ⁻¹
Slagenergi:	≥ 1 Joule
Maks. bordiameter:	8 mm til metal 10 mm til beton 16 mm til træ

Batteripakke PAP 20 A1

Type:	LITHIUM-ION
Mærkespænding:	20 V --- (jævnstrøm)
Kapacitet:	2,0 Ah
Celler:	5

Hurtigoplader PLG 20 A1

INDGANG:

Mærkespænding:	230-240 V~ 50 Hz (vekselstrøm)
Effektforbrug:	65 W
Sikring (intern):	3,15 A 

UDGANG:

Mærkespænding: 21,5 V --- (jævnstrøm)
 Opladningsstrøm: 2,4 A
 Opladningstid: ca. 60 min
 Beskyttelsesklasse: II/□ (dobbeltisolering)

Støjemissionsværdi:

Måleværdi for støj beregnet iht. EN ISO 60745.
 Det A-vægtede støjniveau for elværktøjet er typisk som følger:

Borehamring:

Lydtrykniveau: $L_{pA} = 86,5 \text{ dB(A)}$
 Usikkerhed K: 3 dB(A)
 Lydeffektniveau: $L_{WA} = 97,5 \text{ dB(A)}$
 Usikkerhed K: 3 dB(A)

Bær høreværn!

Samlet vibrationsværdi:

Samlede vibrationsværdier (vektorsum i tre retninger) beregnet iht. EN 60745:

Borehamring i beton: $a_{h(HD)} = 4,724 \text{ m/s}^2$,
 $K = 1,5 \text{ m/s}^2$

⚠ ADVARSEL!

► Vibrationsniveauet ændrer sig afhængigt af elværktøjets anvendelse og kan i mange tilfælde ligge over den værdi, som er angivet i disse anvisninger. Vibrationsbelastningen kan undervurderes, hvis elværktøjet jævnligt anvendes på denne måde. Prøv at holde belastningen forårsaget af vibrationer så lav som muligt. Vibrationsbelastningen kan f.eks. reduceres ved brug af handsker under anvendelse af værktøjet samt ved nedsættelse af den tid, hvor værktøjet bruges. Der skal tages højde for hele driftscyklussen (f.eks. perioder, hvor elværktøjet er slukket, og perioder, hvor det er tændt, men kører uden belastning).

BEMÆRK

► Vibrationsniveauet, som er angivet i disse anvisninger, er målt med en målemetode, der er standardiseret efter EN 60745, og som kan anvendes til sammenligning af elværktøjer. Den angivne vibrationsemissionsværdi kan også anvendes til en indledende vurdering af faren ved vibrationsniveauet.



Generelle sikkerhedsanvisninger til elværktøjer



⚠ ADVARSEL!

► Læs alle sikkerhedsanvisninger og -instruktioner. Hvis de angivne sikkerhedsanvisninger og -instruktioner ikke overholdes, kan det medføre elektrisk stød, brand og/eller alvorlige kvæstelser.



Opbevar sikkerhedsanvisningerne og -instruktionerne til senere brug.

Begrebet "elværktøj", der anvendes i sikkerhedsanvisningerne, henviser både til elværktøj, der anvendes med ledning til lysnettet, og batteridrevet elværktøj (uden strømledning).

1. Sikkerhed på arbejdspladsen

- a) Hold arbejdspladsen ren og godt oplyst. Rod og dårligt oplyste arbejdspladser kan medføre uheld.
- b) Arbejd aldrig med elværktøj i eksplosionsfarlige omgivelser, hvor der befinder sig brændbare væsker, gasser eller støv. Elværktøj danner gnister, som kan antænde støvet eller dampene.
- c) Hold børn og andre personer på afstand, når elværktøjet bruges. Hvis du bliver distraheret, kan du miste kontrollen over produktet.

2. Elektrisk sikkerhed

- a) Elværktøjets tilslutningsstik skal passe til stikkontakten. Stikket må ikke ændres på nogen måde. Der må ikke bruges adapterstik sammen med beskyttelsesjordet elværktøj. Uændrede stik og de rigtige stikkontakter reducerer risikoen for elektrisk stød.
- b) Undgå kropskontakt med jordforbundne overflader som f.eks. rør, radiatorer, komfurer og køleskabe. Der er øget risiko for elektrisk stød, hvis din krop har jordforbindelse.
- c) Hold elværktøjet væk fra regn og fugt. Hvis der trænger vand ind i elværktøjet, øges risikoen for elektrisk stød.
- d) Brug ikke ledningen til noget, den ikke er beregnet til, f.eks. til at bære eller hænge værktøjet op i eller til at trække stikket ud af stikkontakten. Hold ledningen på afstand af varme, olie, skarpe kanter eller produktets bevægelige dele. Beskadigede eller sammenfildrede ledninger øger risikoen for elektrisk stød.
- e) Hvis du anvender elværktøj udendørs, skal der bruges en forlængerledning, som er godkendt til brug udendørs. Når du anvender en forlængerledning, der er beregnet til udendørs brug, reduceres risikoen for elektrisk stød.
- f) Hvis det ikke er muligt at undgå at bruge elværktøjet i fugtige omgivelser, skal der installeres en fejlstrømsafbryder. Installation af en fejlstrømsafbryder reducerer risikoen for elektrisk stød.

3. Personssikkerhed

- a) Vær altid opmærksom og bevidst om, hvad du laver, og arbejd fornuftigt med elværktøjet. Brug ikke elværktøjet, hvis du er ukoncentreret eller påvirket af narkotika, alkohol eller medicin. Selv et øjeblik uopmærksomhed ved brug af elværktøjet kan medføre alvorlige kvæstelser.
- b) Brug personligt beskyttelsesudstyr, og bær altid beskyttelsesbriller. Når du bruger personligt beskyttelsesudstyr som f.eks. støvmaske, skridsikre sikkerhedssko, beskyttelseshandsker, sikkerhedshjelm og høreværn afhængigt af elværktøjets type og anvendelse, reduceres risikoen for kvæstelser.

- c) Undgå utilsigtet igangsætning. Kontrollér at elværktøjet er slukket, før du forbinder det med strømforsyningen og/eller tilslutter batteriet, tager elværktøjet op eller bærer det. Hvis du bærer elværktøjet rundt med fingeren på kontakten, eller elværktøjet tilsluttes til strømforsyningen, mens det allerede er tændt, kan der opstå uheld.
- d) Fjern indstillingsværktøj eller skruenøgler, før du tænder elværktøjet. Hvis der sidder et værktøj eller en skruenøgle på en roterende del af elværktøjet, kan det medføre personskader.
- e) Undgå unormale kropsstillinger. Sørg for, at du står sikkert, og hold altid balancen. Derved kan du bedre kontrollere elværktøjet i uventede situationer.
- f) Bær velegnet påklædning. Bær ikke løstsiddende tøj eller smykker. Hold hår, tøj og handsker på afstand af dele, der bevæger sig. Løst tøj, smykker eller hår kan gribe fat i dele, der bevæger sig.
- g) Hvis der monteres opsugnings- og opsamlingsanordninger, skal disse tilsluttes og anvendes korrekt. Anvendelse af denne type anordninger nedsætter støvriskoen.

4. Anvendelse og behandling af elværktøjet

- a) Overbelast ikke elværktøjet. Brug et elværktøj, der er egnet til arbejdet. Du arbejder bedre og mere sikkert i det angivne effektområde, hvis du bruger det rigtige elværktøj.
- b) Brug ikke elværktøj med defekt kontakt. Elværktøj, som ikke længere kan tændes og slukkes, er farligt og skal repareres.
- c) Træk stikket ud af stikkontakten og/eller fjern det genopladelige batteri, før du indstiller elværktøjet, tilbehørsdelene eller lægger det fra dig. Disse forholdsregler forhindrer, at elværktøjet starter ved en fejl.
- d) Opbevar elværktøj uden for børns rækkevidde, når værktøjet ikke anvendes. Personer, som ikke kender produktet, eller som ikke har læst disse anvisninger, må ikke bruge produktet. Elværktøj er farligt, hvis det anvendes af uerfarne personer.

- e) Vedligehold elværktøjet omhyggeligt. Kontrollér, om bevægelige dele fungerer, som de skal og ikke sætter sig fast, om dele er defekte eller så beskadigede, at elværktøjets funktion er påvirket. Få beskadigede dele repareret, inden du bruger produktet. Mange uheld skyldes dårligt vedligeholdt elværktøj.
- f) Hold skærende værktøjer skarpe og rene. Omhyggeligt vedligeholdt værktøj med skarpe skær sætter sig ikke så ofte fast og er lettere at styre.
- g) Brug elværktøj, tilbehør, udskiftelige dele osv. iht. disse anvisninger. Tag hensyn til arbejdsbetingelserne og det arbejde, der skal udføres. Anvendelse af elværktøj til andet end de tiltænkte anvendelsesområder kan føre til farlige situationer.

Anvendelse og håndtering af batteridrevet værktøj

- a) Oplad kun batterierne i opladere, som producenten har anbefalet. Hvis der bruges andre genopladelige batterier til opladeren, end dem opladeren er beregnet til, er der fare for brand.
- b) Brug kun genopladelige batterier, der er beregnet til elværktøj. Anvendelse af andre genopladelige batterier kan medføre personska-der og brandfare.
- c) Når det genopladelige batteri ikke benyttes, skal det holdes borte fra kontorclips, mønter, nøgler, søm, skruer eller andre små metalgenstande, som kan forårsage en kortslutning mellem kontakterne. En kortslutning mellem det genopladelige batteris kontakter kan medføre forbrændinger og brand.

- d) Ved forkert anvendelse kan der trænge væske ud af det genopladelige batteri. Undgå kontakt med denne væske. Skyl efter med vand, hvis du alligevel kommer i kontakt med væsken. Hvis væsken kommer i øjnene, skal du søge læge. Batterivæske, der løber ud, kan medføre hudirritationer eller forbrændinger.



FORSIGTIG! EKSPLOSIONSFARE!
Oplad aldrig batterier, der ikke er beregnet til det.



Beskyt det genopladelige batteri mod varme på grund af f.eks. vedvarende solstråler, ild, vand og fugt. Fare for eksplosion.



5. Service

- a) Lad kun en kvalificeret reparatør reparere dit elværktøj og kun med originale reservedele. Derved garanteres det, at elværktøjets sikkerhed bevares.

Sikkerhedsanvisninger for opladere

- Dette produkt kan bruges af børn fra 8 år og derover og af personer med nedsatte fysiske, motoriske eller mentale evner eller manglende erfaring og/eller viden, hvis de er under opsyn eller undervises i sikker brug af produktet og de farer, der kan være forbundet med det. Børn må ikke lege med produktet. Rengøring og brugervedligeholdelse må ikke udføres af børn uden opsyn.

- Hvis dette produkts tilslutningsledning beskadiges, skal den udskiftes af producenten eller dennes kundeservice eller af en person med tilsvarende kvalifikationer, så farlige situationer undgås.





Opladeren er kun beregnet til indendørs brug.

⚠ ADVARSEL!

- Hvis dette produkts tilslutningsledning beskadiges, skal den udskiftes af producenten eller dennes kundeservice eller af en person med tilsvarende kvalifikationer, så farlige situationer undgås.

Sikkerhedsanvisninger for hamre

-  **Bær høreværn.** Støjpåvirkningen kan medføre høretab.
- **Brug produktet sammen med det medfølgende ekstrahåndtag.** Hvis du mister kontrollen, kan det føre til kvæstelser.
- **Hold fast i elværktøjet på de isolerede gribe-flader, når du arbejder på steder, hvor skrueen kan ramme skjulte el-ledninger.** Kontakt med en spændingsførende ledning kan også sætte produktdele af metal under spænding og medføre elektrisk stød.
-  **Bær støvmaske.**

⚠ ADVARSEL! GIFTIGT STØV!

- ▶ Bearbejdning af skadeligt / giftigt støv udgør en sundhedsfare for betjeningspersonen eller personer i nærheden.
- **OBS LEDNINGER! FARE!** Sørg for at du ikke rammer elledninger, gas- eller vandrør, når du arbejder med elværktøjet. Kontrollér eventuelt med en ledningsdetektor, før du borer eller saver i en væg.

Originalt tilbehør / originalt ekstraudstyr

- Brug kun tilbehør og ekstraudstyr, som er angivet i betjeningsvejledningen, eller hvis monteringen er kompatibel med elværktøjet.

Før første brug

Opladning af batteripakke (se fig. A)

⚠ FORSIGTIG!

- ▶ Træk altid strømstikket ud, før du tager batteripakken ⑨ ud af opladeren eller sætter den ind.
- ▶ Oplad aldrig batteripakken ⑨, hvis den omgivende temperatur er under 10 °C eller over 40 °C.

- ◆ Sæt batteripakken ⑨ ind i hurtigopladeren ⑫ (se fig. A).
- ◆ Sæt strømstikket i stikkontakten. Kontrol-LED ⑬ lyser rødt.
- ◆ Den grønne kontrol-LED ⑭ viser, at opladningen er afsluttet, og at batteripakken ⑨ kan anvendes.
- ◆ Sluk opladeren i mindst 15 minutter mellem opladninger, der foretages lige efter hinanden. Træk derefter stikket ud.

Kontrol af det genopladelige batteris tilstand

- ◆ Tryk på knappen batteritilstand for at kontrollere tilstanden ⑦ (se endvidere hovedbilledet). Tilstanden eller resteffekten vises på følgende måde i display-LED til det genopladelige batteri ⑧:
- ◆ RØD / ORANGE / GRØN = maksimal opladning
RØD / ORANGE = middel opladning
RØD = svag opladning – oplad det genopladelige batteri

Indsætning / udtagning af batteripakke

Indsætning af batteripakken:

- ◆ Stil rotationsretningsomsifteren **5** på midterstillingen (spærring). Tryk batteripakken **9** ind i håndtaget, til den klikker på plads.

Udtagning af batteripakke:

- ◆ Tryk på knappen til udløsning **10**, og tag batteripakken **9** ud.

Første brug

BEMÆRK

- ▶ Sæt rotationsretningsomsifteren **5** i midterstilling før alle arbejder på elværktøjet (f.eks. vedligeholdelse, værktøjsskift mv.) samt ved transport og opbevaring. Hvis tænd-/slukknappen **6** aktiveres ved en fejltagelse, er der fare for tilskadekomst.

Valg af værktøj

- Til hammerboring skal du bruge et SDS-plus-værktøj.
- Til boring uden slageeffekt i træ, metal, keramik og plast kan du enten bruge et egnet SDS-plus-værktøj eller et værktøj med sekskantet skaft.
- Til skruring skal du anvende skruebitsene **17**, som isættes ved hjælp af SDS-bitadapteren **18**.

Værktøjsskift

- Med værktøjsholderen SDS-plus **1** kan du hurtigt og enkelt skifte værktøj uden brug af yderligere værktøj.
- SDS-plus-værktøjet er designet til at være frit bevægeligt. Derved opstår der i tomgang en radial forskydning. Det har ingen effekt på borehullets nøjagtighed, eftersom boret er selvcentrerende ved boring.

- Der kan også monteres forskellige bortyper med sekskantet skaft i produktet ved hjælp af SDS-bitadapteren **18**.
- Støvkappen **2** forhindrer i vid udstrækning indtrængning af borestøv i værktøjsholderen **1** under brugen. Pas godt på ikke at beskadige støvkappen **2** ved isætning af værktøjet.

BEMÆRK

- ▶ En beskadiget støvkappe **2** skal omgående udskiftes. Det anbefales at lade Kundeservice udføre dette arbejde.

Indsætning af SDS-værktøj

- ◆ Smør værktøjsholderen **1** lidt, før værktøjet sættes i.
- ◆ Indsæt værktøjet i værktøjsholderen **1** med en roterende bevægelse, indtil det klikker på plads, så det kan høres.
- ◆ Kontrollér, at låsen fungerer ved at trække i værktøjet. Værktøjet har et radiale spil som følge af systemet.

Udtagning af SDS-værktøjer

- ◆ Træk låsekappen **3** tilbage, og tag værktøjet ud.

Indsætning af værktøjer med sekskantet skaft

- ◆ Indsæt SDS-bitadapteren **18** i værktøjsholderen **1** med en roterende bevægelse, indtil den klikker på plads, så det kan høres.
- ◆ Kontrollér, at den er låst korrekt ved at trække i SDS-bitadapteren **18**. SDS-bitadapteren **18** har et radiale spil som følge af systemet.
- ◆ Træk låsekappen **18a** på SDS-bitadapteren **18** tilbage og sæt værktøjet med sekskantet skaft ind i værktøjsholderen **18b**.
- ◆ Slip låsekappen **18a** på SDS-bitadapteren **18**. Derved låses holderen. Tjek at det er korrekt fastlåst ved at trække i værktøjet med sekskantet skaft. Som følge af sit design har værktøj med sekskantet skaft et radiale spil.

Udtagning af værktøjer med sekskantet skaft

- ◆ Træk låsekappen på SDS-bitadapteren **18** tilbage, og tag værktøjet med sekskantet skaft ud

Betjening

Valg af funktion

- Med omskifteren "boring/hammerboring" **4** kan du vælge elværktøjets funktion.

BEMÆRK

- ▶ Du må kun skifte funktion, mens elværktøjet er afbrudt! Ellers kan der opstå skader på elværktøjet.
- ◆ Ved ændring af funktion drejes omskifteren "boring/hammerboring" **4** til den ønskede position.



Hammerboring = slagværk TIL



Boring/skruning = slagværk FRA

Indstilling af rotationsretning

BEMÆRK

- ▶ Aktivér kun rotationsretningsomskifteren **5**, når elværktøjet er i ro.
- Med rotationsretningsomskifteren **5** kan du ændre elværktøjets rotationsretning. Hvis tænd-/slukknappen **6** er aktiveret, er dette dog ikke muligt.

Højreløb:

- ◆ Til boring og inddrejning af skruer trykkes rotationsretningsomskifteren **5** mod venstre til anslag.

Venstreløb:

- ◆ Til løsning eller uddrejning af skruer og møtrikker trykkes rotationsretningsomskifteren **5** mod højre til anslag.

Tænd/sluk

Sådan tænder du:

- ◆ For at aktivere elværktøjet trykkes der på tænd-/slukknappen **6**, og den holdes inde.
- Lampen **11** lyser ved let eller fuldt indtrykket tænd-/slukknop **6** og giver mulighed for oplysning af arbejdsområdet under ugunstige belysningsforhold.

Sådan slukker du:

- ◆ Slip TÆND-/SLUK-knappen **6**, når du vil slukke for elværktøjet.
- Ved lave temperaturer opnår elværktøjet først efter et stykke tid fuld hammer-/slageffekt.
- For at spare energi bør du kun tænde for elværktøjet, når du benytter det.

Indstilling af hastighed/slagfrekvens

- Du kan trinløst regulere hastighed/slagfrekvens på det tændte elværktøj, alt efter hvor langt ind du trykker tænd-/slukknappen **6**. Et let tryk på TÆND-/SLUK-knappen **6** giver en lav hastighed/slagfrekvens. Jo længere ind du trykker knappen, desto højere hastighed/slagfrekvens.

Efterløbsbremse:

- Når du slipper tænd-/slukknappen **6** bliver borepatronen bremset, og derved forhindres efterløb af værktøjet.

Vedligeholdelse og rengøring



ADVARSEL! FARE FOR PERSONSKADER! Sluk altid produktet før arbejdet, og tag det genopladelige batteri ud.

- Den batteridrevne slagbore-/skruemaskine er vedligeholdelsesfri.
- Brug en tør klud til rengøring af huset.
- Hvis det genopladelige lithium-ion-batteri skal opbevares i længere tid, skal dets opladningstilstand kontrolleres regelmæssigt. Den optimale opladningstilstand er mellem 50 % og 80 %. Det optimale opbevaringsklima er køligt og tørt.

BEMÆRK

- Reservedele, som ikke er angivet (som f.eks. kulbørster, kontakter), kan bestilles i vores call-center.

Bortskaffelse



Emballagen beskytter produktet mod transportskader. Emballagematerialerne er valgt ud fra kriterier som miljøforligelighed og bortskaffelsesteknik og kan derfor genbruges.

Aflevering af emballagen til genbrug sparer råstof-fer og reducerer affaldsmængden. Bortskaf emballagematerialer, du ikke skal bruge mere, efter de lokalt gældende forskrifter.

BEMÆRK

- Opbevar den originale emballage i løbet af produktets garantiperiode, hvis det er muligt, så du kan pakke det ordentligt ind, hvis du skal gøre brug af garantien.



Bortskaf ikke elværktøj sammen med husholdningsaffaldet!

I henhold til det europæiske direktiv 2012/19/EU skal kasseret elværktøj indsamles særskilt og afleveres til miljøvenligt genbrug.



Smid ikke genopladelige batterier ud sammen med husholdningsaffald!

⚠ ADVARSEL!

- Fjern batteriet før bortskaffelse!

Defekte eller kasserede batterier/genopladelige batterier skal genanvendes i henhold til direktiv 2006/66/EC. Aflever batteripakken og/eller produktet på de lokale genbrugspladser. Du kan få oplysninger om bortskaffelsesmuligheder for brugt elværktøj/batteripakker hos kommunens tekniske forvaltning.



Bortskaf emballagen miljøvenligt. Vær opmærksom på mærkningen på de forskellige emballagematerialer, og aflever dem sorteret til bortskaffelse. Emballagematerialerne er mærket med forkortelserne (a) og tallene (b) med følgende betydning:

- 1-7: Plast,
- 20-22: Papir og pap,
- 80-98: Komposimaterialer



Du kan få oplysninger hos kommunen om bortskaffelse af udtjente produkter.

Garanti for Kompennass Handels GmbH

Kære kunde

På dette produkt får du 3 års garanti fra købsdatoen. I tilfælde af mangler ved produktet har du en række juridiske rettigheder i forhold til sælgeren af produktet. Dine juridiske rettigheder forringes ikke af den nedenfor anførte garanti.

Garantibetingelser

Garantiperioden begynder på købsdatoen. Opbevar venligst din originale kvittering et sikkert sted. Dette dokument er nødvendigt for at kunne dokumentere købet.

Hvis der inden for tre år fra købsdatoen for dette produkt opstår en materiale- eller fabriktionsfejl, vil produktet – efter vores valg – blive repareret eller ombyttet gratis for dig. Denne garantiydelse forudsætter, at det defekte produkt og købsbeviset (kvittering) afleveres inden for tre-års-risten, og der gives en kort skriftlig beskrivelse af, hvori manglen består, og hvornår den er opstået.

Hvis defekten er dækket af vores garanti, får du et repareret eller et nyt produkt retur. Reparation eller ombytning af produktet udløser ikke en ny garantiperiode.

Garantiperiode og juridiske mangelkrav

Garantiperioden forlænges ikke, hvis der gøres brug af garantien. Det gælder også for udskiftede og reparerede dele. Skader og mangler, som eventuelt allerede fandtes ved køb, samt manglende dele, skal anmeldes straks efter udpakningen. Når garantiperioden er udløbet, er reparation af skader betalingspligtig.

Garantiens omfang

Produktet er produceret omhyggeligt efter strenge kvalitetsretningslinjer og testet grundigt inden leveringen.

Garantien dækker materiale- og fabrikationsfejl. Denne garanti omfatter ikke produktdele, der er udsat for normal slidage, og derfor kan betragtes som sliddele, eller for skader på skrøbelige dele, som f.eks. kontakter, batterier, bageforme eller dele som er lavet af glas.

Denne garanti bortfalder, hvis produktet er blevet beskadiget, ikke er forskriftsmæssigt anvendt eller vedligeholdt. For at sikre forskriftsmæssig anvendelse af produktet skal alle anvisninger nævnt i betjeningsvejledningen nøje overholdes. Anvendelsesformål og handlinger, som frarådes eller der advares imod i betjeningsvejledningen, skal ubetinget undgås.

Produktet er kun beregnet til privat og ikke til kommercielt brug. Ved misbrug og uhensigtsmæssig brug, anvendelse af vold og ved indgreb, som ikke er foretaget af vores autoriserede serviceafdeling, bortfalder garantien.

Afvikling af garantisager

For at sikre en hurtig behandling af din anmeldelse bør du følge nedenstående anvisninger:

- Ved alle forespørgsler bedes du have kvitteringen og artikelnummeret (f.eks. IAN 12345) klar som dokumentation for købet.
- Artikelnummeret kan du finde på typeskiltet, som indgravning, på vejledningens forside (nederst til venstre) eller som et klæbemærke på bag- eller undersiden.
- Hvis der opstår funktionsfejl eller øvrige mangler, bedes du først kontakte nedennævnte serviceafdeling **telefonisk** eller **via e-mail**.
- Et produkt, der er registreret som defekt, kan du derefter indsende portofrit til den oplyste serviceadresse med vedlæggelse af købsbevis (kvittering) og en beskrivelse af, hvori manglen består, og hvornår den er opstået.



På www.lidl-service.com kan du downloade denne og mange andre håndbøger, produktvideoer og software.

Service

DK Service Danmark

Tel.: 32 710005

E-Mail: kompernass@lidl.dk

IAN 315627

Importør

Bemærk at den efterfølgende adresse ikke er en serviceadresse. Kontakt først det nævnte servicested.

KOMPERNASS HANDELS GMBH

BURGSTRASSE 21

DE-44867 BOCHUM

TYSKLAND

www.kompernass.com

Oversættelse af den originale overensstemmelseserklæring

Vi, KOMPERNASS HANDELS GMBH, dokumentansvarlig: Semi Uguzlu, BURGSTR. 21, DE - 44867 BOCHUM, Tyskland, erklærer hermed, at dette produkt stemmer overens med de følgende standarder, normative dokumenter og EU-direktiver:

**Maskindirektivet
(2006 / 42 / EC)**

**Elektromagnetisk kompatibilitet
(2014 / 30 / EU)**

**RoHS-direktivet
(2011 / 65 / EU)***

* Ansvar for udstedelsen af denne overensstemmelseserklæring er udelukkende producentens. Den ovenfor beskrevne genstand i erklæringen opfylder forskrifterne i Europa-Parlamentets og Rådets direktiv 2011/65/EU af 8. juni 2011 om begrænsning af anvendelsen af visse farlige stoffer i elektrisk og elektronisk udstyr.

Anvendte harmoniserede standarder:

EN 60745-1:2009/A11:2010

EN 60745-2-6:2010

EN 60335-1:2012/A13:2017

EN 60335-2-29:2004/A2:2010

EN 62233:2008

EN 55014-1:2017

EN 55014-2:2015

EN 61000-3-2:2014

EN 61000-3-3:2013

EN 50581:2012

Typebetegnelse for maskinen: Batteridreven borehammer PABH 20-Li B2

Produktionsår: 12-2018

Serienummer: IAN 315627

Bochum, 27.11.2018



Semi Uguzlu

- Kvalitetschef -

Vi forbeholder os ret til tekniske ændringer med henblik på videreudvikling.

Bestilling af reservebatteri

Hvis du vil bestille et reservebatteri til produktet, kan du gøre det på internettet under www.kompernass.com eller pr. telefon.

Denne artikel kan være udsolgt i løbet af kort tid på grund af den begrænsede lagerbeholdning.



BEMÆRK

- ▶ I nogle lande kan bestilling af reservedele ikke foretages online. Kontakt i så fald service-hotline.
- Kampagnen er begrænset til et batteri pr. kunde / produkt samt til en periode på to måneder efter kampagnetidsrummet. Derefter kan reservebatteriet bestilles på andre betingelser.

Telefonisk bestilling

- DK Service Danmark
Tel.: 32 710005
E-Mail: kompernass@lidl.dk

For at sikre hurtig behandling af din bestilling bedes du have produktets artikelnummer (f.eks. IAN 315627) inden for rækkevidde ved forespørgsler. Artikelnummeret kan findes på typeskiltet eller på titelbladet i denne vejledning.

Inhoud

Inleiding	14
Gebruik in overeenstemming met bestemming	14
Afgebeelde componenten	14
Inhoud van het pakket	14
Technische specificaties	14
Algemene veiligheidsvoorschriften voor elektrische gereedschappen	15
1. Veiligheid op de werkplek	15
2. Elektrische veiligheid	16
3. Veiligheid van personen	16
4. Gebruik en behandeling van het elektrische gereedschap	17
Gebruik en behandeling van het accugereedschap	17
5. Service	17
Veiligheidsvoorschriften voor opladers	18
Veiligheidsvoorschriften voor hamers	18
Originele accessoires/hulpstukken	18
Vóór de ingebruikname	19
Accupack opladen (zie afb. A)	19
Status van de accu controleren	19
Accupack in het apparaat plaatsen/uit het apparaat nemen	19
Ingebruikname	19
Boren en bits kiezen	19
Boren en bits verwisselen	19
SDS-boren plaatsen	20
SDS-boor uitnemen	20
Boren en bits met zeshoekige schacht plaatsen	20
Boren en bits met zeshoekige schacht uitnemen	20
Bediening	20
Bedrijfsmodus kiezen	20
Draairichting instellen	20
In-/uitschakelen	21
Toerental/aantal slagen instellen	21
Onderhoud en reiniging	21
Afvoeren	21
Garantie van Kompernaß Handels GmbH	22
Service	23
Importeur	23
Vertaling van de oorspronkelijke conformiteitsverklaring	24
Vervangende accu bestellen	25
Telefonische bestelling	25

ACCU-BOORHAMMER PABH 20-LI B2

Inleiding



Hartelijk gefeliciteerd met de aankoop van uw nieuwe apparaat. U hebt hiermee gekozen voor een hoogwaardig product.

De gebruiksaanwijzing maakt deel uit van dit product. Deze bevat belangrijke aanwijzingen voor veiligheid, gebruik en afvoer. Lees alle bedienings- en veiligheidsaanwijzingen voordat u het product in gebruik neemt. Gebruik het product uitsluitend op de voorgeschreven wijze en voor de aangegeven doeleinden. Geef alle documenten mee als u het product doorgeeft aan een derde.

Gebruik in overeenstemming met bestemming

De accu-boorhammer PABH 20-Li B2 (hierna "apparaat" genoemd) is geschikt voor:

- Hamerboren in tegels, beton en steen
- Boren in steen, hout en metaal
- Schroeven in hout en metaal

Elk ander gebruik of wijziging van het apparaat geldt als niet in overeenstemming met de bestemming en brengt ernstig gevaar voor ongelukken met zich mee.

De fabrikant aanvaardt geen enkele aansprakelijkheid voor schade die voortvloeit uit gebruik in strijd met de bestemming.

Het apparaat is niet bestemd voor bedrijfsmatig of commercieel gebruik.

Afgebeelde componenten

- 1 Boorhouder SDS-Plus
- 2 Stoffbeschermkap
- 3 Vergrendelingshuls
- 4 Schakelaar "boren/hamerboren"
- 5 Draairichtingsschakelaar
- 6 Aan-/uitknop
- 7 Toets Accutoestand
- 8 Accu-display-LED
- 9 Accupack
- 10 Knop voor ontgrendeling van het accupack
- 11 LED-werklampje
- 12 Snellader

- 13 Rode controle-LED voor opladen
- 14 Groene controle-LED voor opladen
- 15 Boren met zeshoekige schacht
- 16 Boren met SDS-Plus-schacht
- 17 Schroefbits
- 18 SDS-bitadapter
- 18a Vergrendelingshuls
- 18b Boorhouder
- 19 Universele bithouder
- 20 Vet

Inhoud van het pakket

- 1 accu-boorhammer PABH 20-Li B2
- 1 accu-snellader PLG 20 A1
- 1 accupack PAP 20 A1
- 3 x 150 mm SDS-Plus boor Ø 6 / 8 / 10 mm
- 3 x boorbits Ø 5 / 6 / 8 mm (HSS) met zeshoekige schacht
- 4 x 50 mm bits (S2): 5,5 / PH1 / PZ1 / PZ2
- 1 x Bit PH2 (50 mm)
- 1 x Bit T25 (50 mm)
- 1 x bitverlenging (zeshoekige schacht)
- 1 x bithouder (SDS-Plus-schacht)
- 1 koffer
- 50g vet
- 1 gebruiksaanwijzing

Technische specificaties

Accu-boorhammer PABH 20-Li B2



Nominale spanning:	20 V \equiv (gelijkstroom)
Toerental (onbelast):	n_o 0-900 min ⁻¹
Aantal slagen:	0-5000 min ⁻¹
Slagenergie:	≥ 1 joule
Max. boordiameter:	8 mm voor metaal 10 mm voor beton 16 mm voor hout

Accupack: PAP 20 A1

Type:	LITHIUM-ION
Nominale spanning:	20 V \equiv (gelijkstroom)
Capaciteit:	2 Ah
Cellen:	5

Accu-snellader: PLG 20 A1

INGANG/Input:	
Nominale spanning:	230 - 240 V \sim , 50 Hz

(wisselstroom)
 Nominiaal vermogen: 65 W
 Zekering (intern): 3,15 A 
UITGANG/Output:
 Nominale spanning: 21,5 V  (gelijkstroom)
 Nominale stroom: 2,4 A
 Oplaadduur: ca. 60 min
 Beschermingsklasse: II/ (dubbel geïsoleerd)

Geluidsemisiewaarde:

Gemeten waarde voor geluid vastgesteld conform EN 60745. Het A-gewogen geluidsniveau van het elektrische gereedschap bedraagt typisch:

Hamerboren:

Geluidsdrumniveau: $L_{pA} = 86,5$ dB(A)
 Onzekerheid K: 3 dB(A)
 Geluidsvermogensniveau: $L_{WA} = 97,5$ dB(A)
 Onzekerheid K: 3 dB(A)

Draag gehoorbescherming!

Totale trillingswaarde:

Totale trillingswaarde (vectorsom van drie richtingen) bepaald conform EN 60745:

Hamerboren in beton: $a_{(HD)} = 4,724$ m/s²,
 K = 1,5 m/s²

⚠ WAARSCHUWING!

► Het trillingsniveau verandert afhankelijk van het gebruik van het elektrische gereedschap en kan in bepaalde gevallen hoger zijn dan de in deze gebruiksaanwijzing aangegeven waarde. De trillingsbelasting kan worden onderschat wanneer het elektrische gereedschap regelmatig op een dergelijke manier wordt gebruikt. Probeer de belasting door trillingen zo klein mogelijk te houden. U kunt bijvoorbeeld handschoenen dragen tijdens het gebruik van het gereedschap en slechts beperkte tijd met het gereedschap werken om de trillingsbelasting te reduceren. Daarbij dient u rekening te houden met alle aspecten van de bedrijfscyclus (bijvoorbeeld perioden waarin het gereedschap is uitgeschakeld en perioden waarin het gereedschap weliswaar is ingeschakeld, maar niet wordt belast).

OPMERKING

► Het in deze gebruiksaanwijzing vermelde trillingsniveau is gemeten conform een in EN 60745 genormeerde meetprocedure en kan worden gebruikt voor apparaatvergelijking. De vermelde trillingsemisiewaarde kan ook gebruikt worden voor een voorlopige beoordeling van de blootstelling.



Algemene veiligheidsvoorschriften voor elektrische gereedschappen



⚠ WAARSCHUWING!

► Lees alle veiligheidsinstructies en aanwijzingen. Het niet naleven van de veiligheidsvoorschriften en aanwijzingen kan elektrische schokken, brand en/of ernstig letsel veroorzaken.



Bewaar alle veiligheidsinstructies en aanwijzingen voor toekomstig gebruik.

De in de veiligheidsinstructies gebruikte term “elektrisch gereedschap” heeft betrekking op elektrische gereedschappen die op netvoeding werken (met snoer) en op elektrische gereedschappen die op accu's werken (zonder snoer).

1. Veiligheid op de werkplek

- a) Houd uw werkomgeving schoon en goed verlicht. Wanorde en een niet verlichte werkomgeving kunnen leiden tot ongelukken.
- b) **Werk met het elektrische gereedschap niet in explosiegevaarlijke omgevingen waarin zich brandbare vloeistoffen, gassen of stoffen bevinden.** Elektrisch gereedschap geeft vonken af die stof of dampen kunnen doen ontvlammen.
- c) **Houd kinderen en andere personen uit de buurt tijdens het gebruik van het elektrische gereedschap.** Als u afgeleid raakt, zou u de controle over het apparaat kunnen verliezen.

2. Elektrische veiligheid

- a) De stekker van het elektrische gereedschap moet in het stopcontact passen. De stekker mag op geen enkele wijze worden veranderd. Gebruik geen verloopstekker in combinatie met geaarde elektrische gereedschappen. Onveranderde stekkers en passende stopcontacten verminderen het risico op elektrische schokken.
- b) Voorkom lichamenlijk contact met geaarde oppervlakken, zoals buizen, verwarmingen, fornuizen en koelkasten. Er bestaat een verhoogd risico op elektrische schokken als uw lichaam geaard is.
- c) Houd elektrisch gereedschap uit de buurt van regen of vocht. Als er water in een elektrisch apparaat binnendringt, bestaat er een verhoogde kans op een elektrische schok.
- d) Gebruik het snoer niet voor een ander doel, bijvoorbeeld om het elektrische gereedschap te dragen, op te hangen of om de stekker uit het stopcontact te trekken. Houd het snoer uit de buurt van hitte, olie, scherpe randen of bewegende onderdelen. Beschadigde of verwarde snoeren verhogen de kans op een elektrische schok.
- e) Gebruik bij het werken met elektrisch gereedschap buitenshuis alleen verlengsnoeren die zijn goedgekeurd voor gebruik buitenshuis. Het gebruik van een verlengsnoer dat geschikt is voor gebruik buitenshuis, vermindert het risico op een elektrische schok.
- f) Gebruik een aardlekschakelaar als het gebruik van het elektrische gereedschap in een vochtige omgeving onvermijdelijk is. Het gebruik van een aardlekschakelaar vermindert het risico op een elektrische schok.

3. Veiligheid van personen

- a) Wees altijd alert, let op wat u doet en gebruik uw gezond verstand bij het gebruik van elektrisch gereedschap. Gebruik geen elektrisch gereedschap als u moe bent of onder invloed bent van drugs, alcohol of medicijnen. Een moment van onoplettendheid kan bij het gebruik van het elektrische gereedschap al tot ernstig letsel leiden.
- b) Draag persoonlijke beschermingsmiddelen en altijd een veiligheidsbril. Het dragen van persoonlijke beschermingsmiddelen zoals een stofmasker, antislip-veiligheidsschoenen, veiligheidshelm of gehoorbescherming, al naar gelang het type en het gebruik van het elektrische gereedschap, vermindert het risico op letsel.
- c) Voorkom onbedoelde inschakeling. Zorg ervoor dat het elektrische gereedschap is uitgeschakeld voordat u het aansluit op de netvoeding en/of de accu, het optilt of draagt. Als u bij het dragen van het elektrische gereedschap uw vinger op de aan-/uitknop houdt of het apparaat al ingeschakeld op de netvoeding aansluit, kan dit tot ongelukken leiden.
- d) Verwijder het afstelgereedschap of de sleutel voordat u het elektrische gereedschap aanzet. Gereedschap of een sleutel die zich in een draaiend onderdeel van het apparaat bevindt, kan letsel tot gevolg hebben.
- e) Voorkom een abnormale lichaamshouding. Zorg dat u stevig staat en bewaar altijd uw evenwicht. Daardoor kunt u het elektrische gereedschap in onverwachte situaties beter controleren.
- f) Draag geschikte kleding. Draag geen wijde kleding of sieraden. Houd haar, kleding en handschoenen ver van bewegende onderdelen. Los zittende kleding, sieraden of haren kunnen door bewegende onderdelen gegrepen worden.
- g) Als stofafzuigings- en opvangvoorzieningen kunnen worden bevestigd, zorg er dan voor dat deze zijn aangesloten en correct worden gebruikt. Het gebruik van een stofafzuiging kan risico's door stof beperken.

4. Gebruik en behandeling van het elektrische gereedschap

- a) Voorkom overbelasting van het apparaat. Gebruik voor uw werkzaamheden het daarvoor bedoelde elektrische gereedschap. Met een passend elektrisch apparaat werkt u beter en veiliger in het aangegeven vermogensbereik.
- b) Gebruik geen elektrisch gereedschap waarvan de aan-/uitknop defect is. Elektrisch gereedschap dat niet meer aan- of uitgezet kan worden, is gevaarlijk en moet gerepareerd worden.
- c) Haal de stekker uit het stopcontact of verwijder de accu, voordat u instellingen aan het apparaat verricht, accessoires verwisselt of het apparaat weglegt. Deze voorzorgsmaatregel voorkomt dat het elektrische gereedschap onbedoeld kan worden gestart.
- d) Berg elektrisch gereedschap buiten het bereik van kinderen op als het niet in gebruik is. Zorg ervoor dat het apparaat niet wordt gebruikt door personen die hiermee niet vertrouwd zijn of die deze instructies niet hebben gelezen. Elektrisch gereedschap is gevaarlijk als het door onervaren personen worden gebruikt.
- e) Onderhoud elektrisch gereedschap zorgvuldig. Controleer of bewegende onderdelen naar behoren werken en niet klemmen, en of er geen onderdelen gebroken of zodanig beschadigd zijn dat daardoor de werking van het elektrische gereedschap nadelig wordt beïnvloed. Laat beschadigde onderdelen vóór de ingebruikname van het apparaat repareren. Veel ongelukken zijn het gevolg van slecht onderhoud van elektrisch gereedschap.
- f) Houd zagen scherp en schoon. Met zorg onderhouden zagen met scherpe zaagvlakken lopen minder vaak vast en zijn gemakkelijker te sturen.
- g) Gebruik elektrisch gereedschap, toebehoren, hulpstukken en dergelijke in overeenstemming met deze instructies. Houd daarbij rekening met de werkomstandigheden en de te verrichten werkzaamheden. Het gebruik van elektrisch gereedschap voor andere doeleinden dan de beoogde toepassingen kan tot gevaarlijke situaties leiden.

Gebruik en behandeling van het accugereedschap

- a) Laad de accu uitsluitend op met een oplader die door de fabrikant wordt aanbevolen. Er bestaat brandgevaar als een oplader die voor een bepaald type accu's bestemd is, voor andere accu's wordt gebruikt.
- b) Gebruik alleen de daarvoor bestemde accu's in de elektrische apparaten. Het gebruik van andere accu's kan tot verwondingen en brandgevaar leiden.
- c) Houd een niet-gebruikte accu uit de buurt van nietjes, munten, sleutels, spijkers, schroeven of andere kleine metalen voorwerpen die een overbrugging van de contacten kunnen veroorzaken. Kortsluiting tussen de accucontacten kan verbrandingen of brand tot gevolg hebben.
- d) Bij onjuist gebruik kan er vloeistof uit de accu lekken. Vermijd contact met accuvloeistof. Spoel bij onbedoeld contact met accuvloeistof de vloeistof weg met water. Raadpleeg bovendien een arts als er accuvloeistof in de ogen komt. Lekkende accuvloeistof kan leiden tot huidirritatie en brandwonden.



VOORZICHTIG! EXPLOSIEGEVAAR!

Laad niet-oplaadbare accu's nooit op.



Bescherm de accu tegen hitte, blijf ook tegen continu zonlicht, vuur, water en vocht. Er bestaat explosiegevaar.



5. Service

- a) Laat uw elektrisch gereedschap alleen door gekwalificeerde vakmensen en uitsluitend met originele vervangingsonderdelen repareren. Op die manier blijft de veiligheid van het elektrische gereedschap gewaarborgd.

Veiligheidsvoorschriften voor opladers

- Dit apparaat mag worden gebruikt door kinderen vanaf 8 jaar en door personen met beperkte fysieke, zintuiglijke of geestelijke vermogens of gebrek aan ervaring of kennis, mits ze onder toezicht staan of over het veilige gebruik van het apparaat zijn geïnstrueerd en de daaruit resulterende gevaren hebben begrepen. Kinderen mogen niet met het apparaat spelen. Kinderen mogen zonder toezicht geen reiniging en gebruikersonderhoud uitvoeren.
- Wanneer het netsnoer van dit apparaat beschadigd raakt, moet het worden vervangen door de fabrikant of de klantendienst van de fabrikant of een persoon met vergelijkbare kwalificaties, om risico's te vermijden.



De oplader is alleen geschikt voor gebruik binnenshuis.

⚠ WAARSCHUWING!

- Wanneer het netsnoer van dit apparaat beschadigd raakt, moet het worden vervangen door de fabrikant of de klantendienst van de fabrikant of een persoon met vergelijkbare kwalificaties, om risico's te vermijden.

Veiligheidsvoorschriften voor hamers

-  Draag gehoorbescherming. De inwerking van geluid kan gehoorverlies veroorzaken.
- Gebruik de bij het apparaat geleverde hulphandgreep. Verlies van de controle kan letsel veroorzaken.
- Pak het gereedschap alleen vast aan de geïsoleerde greepvlakken wanneer u werkzaamheden uitvoert waarbij het gereedschap met verborgen elektriciteitsleidingen in aanraking kan komen. Bij contact met een leiding waar spanning op staat, kunnen ook metalen onderdelen van het apparaat onder spanning komen te staan en een elektrische schok tot gevolg hebben.
-  Draag een stofmasker.

⚠ WAARSCHUWING! GIFTIGE STOFFEN!

- ▶ Het bewerken van schadelijke/giftige stoffen houdt een gevaar in voor de gezondheid van degene die de machine bedient of personen die zich in de buurt bevinden.
- **LET OP: LEIDINGEN! GEVAAR!** Controleer eerst op de aanwezigheid van stroom-, gas- of waterleidingen, als u met het elektrische gereedschap werkt. Controleer zo nodig met een leidingzoeker, voordat u in een muur gaat boren of beitelen.

Originele accessoires/hulpstukken

- Gebruik alleen accessoires en hulpstukken die vermeld staan in de gebruiksaanwijzing resp. waarvan gebruik compatibel is met het apparaat.

Vóór de ingebruikname

Accupack opladen (zie afb. A)

⚠ VOORZICHTIG!

- ▶ Trek altijd de stekker uit het stopcontact voordat u het accupack **9** uit de oplader haalt resp. in de oplader plaatst.
- ▶ Laad het accupack **9** nooit op als de omgevingstemperatuur lager is dan 10 °C of hoger dan 40 °C.
- ◆ Plaats het accupack **9** op de snellader **12** (zie afb. A).
- ◆ Steek de stekker in het stopcontact. De controle-LED **13** brandt rood.
- ◆ De groene controle-LED **14** geeft aan dat het opladen is voltooid en dat het accupack **9** klaar is voor gebruik.
- ◆ Schakel de oplader tussen twee opeenvolgende laadprocessen minstens 15 minuten uit. Haal daartoe de stekker uit het stopcontact.

Status van de accu controleren

- ◆ Druk voor controle van de accustatus op de toets Accutoestand **7** (zie ook de hoofdafbeelding). De toestand resp. de resterende capaciteit wordt op de accu-display-LED **8** als volgt aangegeven:
- ◆ ROOD / ORANJE / GROEN = maximale lading
ROOD / ORANJE = middelhoge lading
ROOD = zwakke lading – accu opladen

Accupack in het apparaat plaatsen/ uit het apparaat nemen

Accupack plaatsen:

- ◆ Schuif de draairichtingschakelaar **5** naar de middelste stand (vergrendeling). Klik het accupack **9** vast in de handgreep.

Accupack uit het apparaat halen:

- ◆ Druk op de ontgrendelingsknop **10** en neem het accupack **9** uit het apparaat.

Ingebruikname

OPMERKING

- ▶ Zet voor aanvang van alle werkzaamheden aan het elektrische gereedschap (bijv. onderhoud, verwisselen van bits of boren, enz.) en bij het transporteren en opbergen ervan de draairichtingsschakelaar **5** op de middelste stand. Bij onbedoeld drukken op de aan-/uitknop **6** bestaat er letselgevaar.

Boren en bits kiezen

- Voor hamerboren hebt u een SDS-Plus-boor nodig.
- Voor boren zonder slag in hout, metaal, keramiek en kunststof kunt u een passende SDS-Plus-boor of een boor met zeshoekige schacht gebruiken.
- Voor schroeven gebruikt u schroefbits **17**, die u met behulp van de SDS-bitadapter **18** plaatst.

Boren en bits verwisselen

- Met de boorhouder SDS-Plus **1** kunt u de boor eenvoudig en comfortabel, zonder gebruik van andere gereedschappen, verwisselen.
- De SDS-Plus-boor kan vrij bewegen. Dit is eigen aan dit systeem. Daardoor ontstaat bij onbelast draaien een rondloopafwijking. Dit heeft geen invloed op de nauwkeurigheid van het boorgat, omdat bij het boren de boor zichzelf centreert.

- Het apparaat kan ook middels de SDS-bitadapter **18** verschillende typen boren met zeshoekige schacht opnemen.
- De stofbeschermkap **2** voorkomt grotendeels het binnendringen van boorstof in de boorhouder **1** terwijl het apparaat in werking is. Let er bij het plaatsen van het gereedschap op dat de stofbeschermkap **2** niet beschadigd raakt.

OPMERKING

- ▶ Een beschadigde stofbeschermkap **2** moet meteen worden vervangen. Het verdient aanbeveling dit door de klantenservice te laten doen.

SDS-boren plaatsen

- ◆ Smeer de gereedschapshouder **1** een beetje in voordat u het gereedschap inbrengt.
- ◆ Stel de turning in de gereedschapshouder **1** in totdat deze vastklikt.
- ◆ Controleer de vergrendeling door aan de boor te trekken. De boor heeft een radiale speling die eigen is aan dit systeem.

SDS-boor uitnemen

- ◆ Trek de vergrendelingshuls **6** naar achteren en neem de boor uit.

Boren en bits met zeshoekige schacht plaatsen

- ◆ Steek de SDS-bit adapter **18** in rotatie in de gereedschapshouder **1** totdat deze vastklikt.
- ◆ Controleer de vergrendeling door aan de SDS-bitadapter **18** te trekken. De SDS-bitadapter **18** heeft een radiale speling die eigen is aan dit systeem.
- ◆ Trek de vergrendelingshuls **18a** van de SDS-bitadapter **18** naar achteren en plaats boor of bit met zeshoekige schacht in de boorhouder **18a**.
- ◆ Laat de vergrendelingshuls **18a** van de SDS-bitadapter **18** los. Daardoor wordt de houder vergrendeld. Controleer de vergrendeling door aan de boor of de bit met zeshoekige schacht te trekken. Boren en bits met zeshoekige schacht hebben een radiale speling die eigen is aan dit systeem.

Boren en bits met zeshoekige schacht uitnemen

- ◆ Trek de vergrendelingshuls van de SDS-bitadapter **18a** naar achteren en neem de boor of de bit met zeshoekige schacht uit.

Bediening

Bedrijfsmodus kiezen

- Met de schakelaar "Boren/hamerboren" **4** kiest u de bedrijfsmodus van het elektrische gereedschap.

OPMERKING

- ▶ Wijzig de bedrijfsmodus alleen als het elektrische gereedschap is uitgeschakeld! Het elektrische gereedschap kan anders beschadigd raken.
- ◆ Draai voor wijziging van de bedrijfsmodus de schakelaar "Boren/hamerboren" **4** naar de gewenste stand.



Hamerboren = slagwerk AAN



Boren/schroeven = slagwerk UIT

Draairichting instellen

OPMERKING

- ▶ Bedien de draairichtingsschakelaar **5** alleen bij stilstand van het elektrische apparaat.
- Met de draairichtingsschakelaar **5** kunt u de draairichting van het elektrische gereedschap wijzigen. Dit is echter niet mogelijk als de aan-/uitknop **6** wordt ingedrukt.

Rechtsom draaien:

- ◆ Voor boren en het indraaien van schroeven drukt u de draairichtingsschakelaar **5** naar links tot aan de aanslag.

Linksom draaien:

- ◆ Voor het losdraaien resp. uitdraaien van schroeven en moeren drukt u de draairichtingsschakelaar **5** naar rechts tot aan de aanslag.

In-/uitschakelen

Inschakelen:

- ◆ Druk voor inschakeling van het elektrische gereedschap op de aan-/uitknop **6** en houd de knop ingedrukt.
- Het lampje **1** brandt bij half of volledig ingedrukte aan-/uitknop **6**, zodat bij ongunstige lichtomstandigheden het werkvlak kan worden verlicht.

Uitschakelen:

- ◆ Laat voor uitschakeling van het elektrische gereedschap de aan-/uitknop **6** los.
- Bij lage temperaturen bereikt het elektrische gereedschap pas na enige tijd het volledige hamervermogen/slagvermogen.
- Om energie te sparen schakelt u het elektrische gereedschap alleen in wanneer u het gebruikt.

Toerental/aantal slagen instellen

- U kunt het toerental/aantal slagen van het ingeschakelde elektrische gereedschap traploos regelen door de aan-/uitknop **6** verder of minder ver in te drukken. Licht drukken op de aan-/uitknop **6** resulteert in een laag toerental/aantal slagen. Met toenemende druk wordt het toerental/aantal slagen hoger.

Uitlooprem:

- Bij het loslaten van de aan-/uitknop **6** wordt de boorhouder afgeremd, hetgeen het nalopen van boor of bit voorkomt.

Onderhoud en reiniging



WAARSCHUWING! LETSELGEVAAR!
Schakel het apparaat voorafgaand aan alle werkzaamheden aan het apparaat uit en haal de accu eruit.

- De accu-boorhamer is onderhoudsvrij.
- Gebruik voor het schoonmaken van de behuizing een droge doek.
- Als een lithium-ionaccu langere tijd moet worden opgeslagen, moet de laadtoestand periodiek worden gecontroleerd. De optimale laadtoestand ligt tussen 50% en 80%. Het optimale opslagklimaat is koel en droog.

OPMERKING

- ▶ Niet vermelde reserveonderdelen (zoals koolborstels, schakelaars) kunt u bestellen via onze callcenters.

Afvoeren



De verpakking beschermt het apparaat tegen transportschade. De verpakkingsmaterialen zijn niet schadelijk voor het milieu. Ze zijn gekozen op grond van milieuvriendelijkheid en daarom recyclebaar.

Het terugvoeren van de verpakking in de materiaalkringloop betekent een besparing op grondstoffen en zorgt voor minder afval. Voer niet meer benodigde verpakkingsmaterialen af conform de plaatselijk geldende voorschriften.

OPMERKING

- ▶ Bewaar, indien mogelijk, de originele verpakking gedurende de garantieperiode van het apparaat, om het apparaat bij een garantiekwestie volgens de voorschriften te kunnen verpakken.



Deponeer elektrisch gereedschap niet bij het huisvuil!

Conform de Europese richtlijn 2012/19/EU moet afgedankt elektrisch gereedschap gescheiden worden ingezameld en op een milieuvriendelijke wijze worden gerecycled.



Deponeer accu's niet bij het huisvuil!

⚠ WAARSCHUWING!

- Verwijder de accu voordat u het apparaat afvoert!

Defecte of afgedankte accu's moeten conform Richtlijn 2006/66/EC worden gerecycled. Lever het accupack en/of het apparaat in bij de hiervoor bestemde inzamelpunten.

Over afvoermogelijkheden voor afgedankt elektrisch gereedschap/een afgedankt accupack kunt u informatie opvragen bij uw gemeentereiniging.



Voer de verpakking af conform de milieuvorschriften.

Let op de aanduiding op de verschillende verpakkingsmaterialen en voer ze zo nodig gescheiden af. De verpakkingsmaterialen zijn voorzien van afkortingen (a) en cijfers (b) met de volgende betekenis:

- 1-7: kunststoffen,
- 20-22: papier en karton,
- 80-98: composietmaterialen



Mogelijkheden voor het afvoeren van het afgedankte product vindt u bij uw gemeente.

Garantie van Kompernaß Handels GmbH

Geachte klant,

U hebt op dit apparaat 3 jaar garantie vanaf de aankoopdatum. In geval van gebreken in dit product hebt u wettelijke rechten tegenover de verkoper van het product. Deze wettelijke rechten worden door onze hierna beschreven garantie niet beperkt.

Garantievoorwaarden

De garantieperiode geldt vanaf de datum van aankoop. Bewaar de originele kassabon. U hebt de bon nodig als bewijs van aankoop.

Als er binnen drie jaar vanaf de aankoopdatum van dit product een materiaal- of fabricagefout optreedt, wordt het product door ons - naar onze keuze - voor u kosteloos gerepareerd of vervangen. Voorwaarde voor deze garantie is dat binnen de termijn van drie jaar het defecte apparaat en het aankoopbewijs (kassabon) worden overlegd en dat kort wordt omschreven waaruit het gebrek bestaat en wanneer het is opgetreden.

Wanneer het defect door onze garantie wordt gedekt, krijgt u het gerepareerde product of een nieuw product retour. Met de reparatie of vervanging van het product begint er geen nieuwe garantieperiode.

Garantieperiode en wettelijke aanspraken bij gebreken

De garantieperiode wordt door deze waarborg niet verlengd. Dat geldt ook voor vervangen en gerepareerde onderdelen. Eventueel al bij aankoop aanwezige schade en gebreken moeten meteen na het uitpakken worden gemeld. Voor reparaties na afloop van de garantieperiode worden kosten in rekening gebracht.

Garantieomvang

Het apparaat is op basis van strenge kwaliteitsnormen met de grootst mogelijke zorg vervaardigd en voorafgaand aan de levering nauwkeurig gecontroleerd.

De garantie geldt voor materiaal- of fabricagefouten. Deze garantie geldt niet voor productonderdelen die blootstaan aan normale slijtage en derhalve als aan slijtage onderhevige onderdelen kunnen worden aangemerkt, of voor beschadigingen aan breekbare onderdelen, bijv. schakelaars, accu's, bakvormen of onderdelen die van glas zijn gemaakt.

Deze garantie vervalt wanneer het product is beschadigd, ondeskundig is gebruikt of is gerepareerd. Voor deskundig gebruik van het product moeten alle in de gebruiksaanwijzing beschreven aanwijzingen precies worden opgevolgd. Gebruiksdoeleinden en handelingen die in de gebruiksaanwijzing worden afgeraden of waarvoor wordt gewaarschuwd, moeten beslist worden vermeden.

Het product is uitsluitend bestemd voor privégebruik en niet voor bedrijfsmatige doeleinden. Bij verkeerd gebruik en ondeskundige behandeling, bij gebruik van geweld en bij reparaties die niet door ons erkend servicefiliaal zijn uitgevoerd, vervalt de garantie.

Afhandeling bij een garantiekwestie

Voor een snelle afhandeling van uw aanvraag neemt u de volgende aanwijzingen in acht:

- Houd voor alle aanvragen de kassabon en het artikelnummer (bijv. IAN 12345) als aankoopbewijs bij de hand.
- Het artikelnummer vindt u op het typeplaatje, in het product gegraveerd, op de titelpagina van de gebruiksaanwijzing (linksonder) of als sticker op de achter- of onderkant van het product.
- Als er fouten in de werking of andere gebreken optreden, neemt u eerst contact op met de hierna genoemde serviceafdeling, **telefonisch** of **via e-mail**.
- Een als defect geregistreerd product kunt u dan zonder portokosten naar het aan u doorgegeven serviceadres sturen. Voeg het aankoopbewijs (kassabon) bij en vermeld waaruit het gebrek bestaat en wanneer het is opgetreden.



Op www.lidl-service.com kunt u deze en vele andere handboeken, productvideo's en software downloaden.

Service

NL Service Nederland

Tel.: 0900 0400223 (0,10 EUR/Min.)

E-Mail: kompernass@lidl.nl

BE Service België

Tel.: 070 270 171 (0,15 EUR/Min.)

E-Mail: kompernass@lidl.be

IAN 315627

Importeur

Let op: het volgende adres is geen serviceadres. Neem eerst contact op met het opgegeven serviceadres.

KOMPERNASS HANDELS GMBH

BURGSTRASSE 21

DE-44867 BOCHUM

DUITSLAND

www.kompernass.com

Vertaling van de oorspronkelijke conformiteitsverklaring

Wij, KOMPERNASS HANDELS GMBH, documentverantwoordelijke persoon: de heer Semi Uguzlu, BURGSTR. 21, DE - 44867 BOCHUM, Duitsland, verklaren hierbij dat dit product voldoet aan de volgende normen, normatieve documenten en EU-richtlijnen:

**Machinerichtlijn
(2006 / 42 / EC)**

**Elektromagnetische compatibiliteit
(2014 / 30 / EU)**

**RoHS-richtlijn
(2011 / 65 / EU)***

*De volledige verantwoordelijkheid voor het afgeven van deze conformiteitsverklaring ligt bij de fabrikant. Het hierboven beschreven object van de verklaring voldoet aan de voorschriften van de Richtlijn 2011/65/EU van het Europees Parlement en de Raad van 8 juni 2011 aangaande de beperking van het gebruik van bepaalde gevaarlijke stoffen in elektrische en elektronische apparaten.

Toegepaste geharmoniseerde normen:

EN 60745-1:2009/A11:2010
EN 60745-2-6:2010
EN 60335-1:2012/A13:2017
EN 60335-2-29:2004/A2:2010
EN 62233:2008
EN 55014-1:2017
EN 55014-2:2015
EN 61000-3-2:2014
EN 61000-3-3:2013
EN 50581:2012

Typeaanduiding van het apparaat: Accu-boorhamer PABH 20-Li B2

Productiejaar: 12-2018

Serienummer: IAN 315627

Bochum, 27-11-2018



Semi Uguzlu

- Kwaliteitsmanager -

Technische wijzigingen vanwege verdere ontwikkeling voorbehouden.

Vervangende accu bestellen

Wanneer u voor uw apparaat een vervangende accu wilt bestellen, kunt u dit eenvoudig op internet regelen, op www.kompernass.com, of telefonisch afhandelen.

Dit artikel kan vanwege de beperkte voorraad na korte tijd uitverkocht zijn.



OPMERKING

- ▶ In sommige landen is het online bestellen van vervangingsonderdelen niet mogelijk. Neem in dat geval contact op met de servicehelpdesk.
- De actie is beperkt tot één accu per klant/apparaat, alsmede tot een looptijd van twee maanden na de actieperiode. Daarna kan de vervangende accu als vervangingsonderdeel tegen de normaal geldende voorwaarden worden besteld.

Telefonische bestelling

(NL) Service Nederland
Tel.: 0900 0400223 (0,10 EUR/Min.)
E-Mail: kompernass@lidl.nl

(BE) Service België
Tel.: 070 270 171 (0,15 EUR/Min.)
E-Mail: kompernass@lidl.be

Voor een snelle verwerking van uw bestelling dient u voor alle aanvragen het artikelnummer (bijv. IAN 315627) van het apparaat bij de hand te hebben. Het artikelnummer vindt u op het typeplaatje van het apparaat of op de titelpagina van deze gebruiksaanwijzing.

Inhaltsverzeichnis

Einleitung	28
Bestimmungsgemäßer Gebrauch	28
Abgebildete Komponenten	28
Lieferumfang	28
Technische Daten	28
Allgemeine Sicherheitshinweise für Elektrowerkzeuge	29
1. Arbeitsplatz-Sicherheit	29
2. Elektrische Sicherheit	30
3. Sicherheit von Personen	30
4. Verwendung und Behandlung des Elektrowerkzeugs	31
Verwendung und Behandlung des Akkuwerkzeugs	31
5. Service	31
Sicherheitshinweise für Ladegeräte	32
Sicherheitshinweise für Hämmer	32
Originalzubehör / -zusatzgeräte	32
Vor der Inbetriebnahme	33
Akku-Pack laden (siehe Abb. A)	33
Akkuzustand prüfen	33
Akku-Pack ins Gerät einsetzen / entnehmen	33
Inbetriebnahme	33
Werkzeug auswählen	33
Werkzeugwechsel	33
SDS-Werkzeug einsetzen	34
SDS-Werkzeug entnehmen	34
Sechskantschaft-Werkzeuge einsetzen	34
Sechskantschaft-Werkzeuge entnehmen	34
Bedienung	34
Betriebsart wählen	34
Drehrichtung einstellen	34
Ein-/Ausschalten	35
Drehzahl/Schlagzahl einstellen	35
Wartung und Reinigung	35
Entsorgung	35
Garantie der Kompernaß Handels GmbH	36
Service	37
Importeur	37
Original-Konformitätserklärung	38
Ersatz-Akku Bestellung	39
Telefonische Bestellung	39

AKKU-BOHRHAMMER

PABH 20-Li B2

Einleitung



Wir beglückwünschen Sie zum Kauf Ihres neuen Gerätes. Sie haben sich damit für ein hochwertiges Produkt entschieden. Die Bedienungsanleitung ist Teil dieses Produkts. Sie enthält wichtige Hinweise für Sicherheit, Gebrauch und Entsorgung. Machen Sie sich vor der Benutzung des Produkts mit allen Bedien- und Sicherheitshinweisen vertraut. Benutzen Sie das Produkt nur wie beschrieben und für die angegebenen Einsatzbereiche. Händigen Sie alle Unterlagen bei Weitergabe des Produkts an Dritte mit aus.

Bestimmungsgemäßer Gebrauch

Der Akku-Bohrhammer PABH 20-Li B2 (nachfolgend Gerät) ist geeignet zum:

- Hammerbohren in Ziegel, Beton und Gestein
- Bohren in Gestein, Holz und Metall
- Schrauben in Holz und Metall

Jede andere Verwendung oder Veränderung des Gerätes gilt als nicht bestimmungsgemäß und birgt erhebliche Unfallgefahren.

Für aus bestimmungswidriger Verwendung entstandene Schäden übernimmt der Hersteller keine Haftung.

Das Gerät ist nicht für den gewerblichen Einsatz bestimmt.

Abgebildete Komponenten

- 1 Werkzeugaufnahme SDS-Plus
- 2 Staubschutzkappe
- 3 Verriegelungshülse
- 4 Umschalter „Bohren/Hammerbohren“
- 5 Drehrichtungsumschalter
- 6 Ein-/Ausschalter
- 7 Taste Akkuzustand
- 8 Akku-Display-LED
- 9 Akku-Pack
- 10 Taste zur Entriegelung des Akku-Packs
- 11 LED-Arbeitsleuchte
- 12 Schnell-Ladegerät
- 13 Rote Ladekontroll-LED
- 14 Grüne Ladekontroll-LED

- 15 Bohrer mit Sechskantschaft
- 16 Bohrer mit SDS-Plus-Aufnahme
- 17 Schrauberrbits
- 18 SDS-Bitadapter
- 18a Verriegelungshülse
- 18b Werkzeugaufnahme
- 19 Universalbithalter
- 20 Fett

Lieferumfang

- 1 Akku-Bohrhammer PABH 20-Li B2
- 1 Akku-Schnellladegerät PLG 20 A1
- 1 Akku-Pack PAP 20 A1
- 3 x 150 mm SDS-Plus Bohrer Ø 6 / 8 / 10 mm
- 3 x Bohrer-Bits Ø 5 / 6 / 8 mm (HSS) mit Sechskant-Aufnahme
- 4 x 50 mm Bits (S2): 5.5 / PH1 / PZ1 / PZ2
- 1 x Bit PH2 (50 mm)
- 1 x Bit T25 (50 mm)
- 1 x Bit-Verlängerung (Sechskant-Aufnahme)
- 1 x Bit-Halterung (SDS-plus Aufnahme)
- 1 Tragekoffer
- 50g Fett
- 1 Bedienungsanleitung

Technische Daten

Akku-Bohrhammer PABH 20-Li B2

Nennspannung:	20 V \equiv (Gleichstrom)
Leerlaufdrehzahl:	n_0 0-900 min^{-1}
Schlagzahl:	0-5000 min^{-1}
Schlagenergie:	≥ 1 Joule
Max. Bohrdurchmesser:	8 mm für Metall 10 mm für Beton 16 mm für Holz

Akku-Pack: PAP 20 A1

Typ:	LITHIUM-IONEN
Bemessungsspannung:	20 V \equiv (Gleichstrom)
Kapazität:	2 Ah
Zellen:	5

Akku-Schnellladegerät: PLG 20 A1

EINGANG / Input:

Bemessungsspannung:	230 - 240 V \sim , 50 Hz (Wechselstrom)
Bemessungsaufnahme:	65 W
Sicherung (innen):	3,15 A 

AUSGANG / Output:

Bemessungsspannung: 21,5 V --- (Gleichstrom)

Bemessungsstrom: 2,4 A

Ladedauer: ca. 60 min

Schutzklasse: II/□ (Doppelisolierung)

Geräuschemissionswert:

Messwert für Geräusch ermittelt entsprechend EN 60745. Der A-bewertete Geräuschpegel des Elektrowerkzeugs beträgt typischerweise:

Bohrhämmer:

Schalldruckpegel: $L_{pA} = 86,5$ dB (A)

Unsicherheit K: $K_{pA} = 3$ dB

Schallleistungspegel: $L_{WA} = 97,5$ dB (A)

Unsicherheit K: $K_{WA} = 3$ dB

Gehörschutz tragen!

Schwingungsgesamtwert:

Schwingungsgesamtwerte (Vektorsumme dreier Richtungen) ermittelt entsprechend EN 60745:

Bohrhämmer in

Beton: $a_{h(HD)} = 4,724 \text{ m/s}^2$, $K = 1,5 \text{ m/s}^2$

WARNUNG!

- ▶ Der Schwingungspegel wird sich entsprechend dem Einsatz des Elektrowerkzeugs verändern und kann in manchen Fällen über dem in diesen Anweisungen angegebenen Wert liegen. Die Schwingungsbelastung könnte unterschätzt werden, wenn das Elektrowerkzeug regelmäßig in solcher Weise verwendet wird. Versuchen Sie, die Belastung durch Vibrationen so gering wie möglich zu halten. Beispielhafte Maßnahmen zur Verringerung der Vibrationsbelastung sind das Tragen von Handschuhen beim Gebrauch des Werkzeugs und die Begrenzung der Arbeitszeit. Dabei sind alle Anteile des Betriebszyklus zu berücksichtigen (beispielweise Zeiten, in denen das Elektrowerkzeug abgeschaltet ist, und solche, in denen es zwar eingeschaltet ist, aber ohne Belastung läuft).

HINWEIS

- ▶ Der in diesen Anweisungen angegebene Schwingungspegel ist entsprechend einem in EN 60745 genormten Messverfahren gemessen worden und kann für den Gerätevergleich verwendet werden. Der angegebene Schwingungsemissionswert kann auch zu einer einleitenden Einschätzung der Aussetzung verwendet werden.



Allgemeine Sicherheitshinweise für Elektrowerkzeuge



WARNUNG!

- ▶ Lesen Sie alle Sicherheitshinweise und Anweisungen. Versäumnisse bei der Einhaltung der Sicherheitshinweise und Anweisungen können elektrischen Schlag, Brand und/oder schwere Verletzungen verursachen.



Bewahren Sie alle Sicherheitshinweise und Anweisungen für die Zukunft auf.

Der in den Sicherheitshinweisen verwendete Begriff „Elektrowerkzeug“ bezieht sich auf netzbetriebene Elektrowerkzeuge (mit Netzkabel) und auf akkubetriebene Elektrowerkzeuge (ohne Netzkabel).

1. Arbeitsplatz-Sicherheit

- a) Halten Sie Ihren Arbeitsbereich sauber und gut beleuchtet. Unordnung und unbeleuchtete Arbeitsbereiche können zu Unfällen führen.
- b) Arbeiten Sie mit dem Elektrowerkzeug nicht in explosionsgefährdeter Umgebung, in der sich brennbare Flüssigkeiten, Gase oder Stäube befinden. Elektrowerkzeuge erzeugen Funken, die den Staub oder die Dämpfe entzünden können.
- c) Halten Sie Kinder und andere Personen während der Benutzung des Elektrowerkzeugs fern. Bei Ablenkung können Sie die Kontrolle über das Gerät verlieren.

2. Elektrische Sicherheit

- a) Der Anschlussstecker des Elektrowerkzeuges muss in die Steckdose passen. Der Stecker darf in keiner Weise verändert werden. Verwenden Sie keine Adapterstecker gemeinsam mit schutzgeerdeten Elektrowerkzeugen. Unveränderte Stecker und passende Steckdosen verringern das Risiko eines elektrischen Schlages.
- b) Vermeiden Sie Körperkontakt mit geerdeten Oberflächen, wie von Rohren, Heizungen, Herden und Kühlschränken. Es besteht ein erhöhtes Risiko durch elektrischen Schlag, wenn Ihr Körper geerdet ist.
- c) Halten Sie Elektrowerkzeuge von Regen oder Nässe fern. Das Eindringen von Wasser in ein Elektrogerät erhöht das Risiko eines elektrischen Schlages.
- d) Zweckentfremden Sie das Kabel nicht, um das Elektrowerkzeug zu tragen, aufzuhängen oder um den Stecker aus der Steckdose zu ziehen. Halten Sie das Kabel fern von Hitze, Öl, scharfen Kanten oder sich bewegenden Geräteteilen. Beschädigte oder verwickelte Kabel erhöhen das Risiko eines elektrischen Schlages.
- e) Wenn Sie mit einem Elektrowerkzeug im Freien arbeiten, verwenden Sie nur Verlängerungskabel, die auch für den Außenbereich zugelassen sind. Die Anwendung eines für den Außenbereich geeigneten Verlängerungskabels verringert das Risiko eines elektrischen Schlages.
- f) Wenn der Betrieb des Elektrowerkzeuges in feuchter Umgebung nicht vermeidbar ist, verwenden Sie einen Fehlerstromschutzschalter. Der Einsatz eines Fehlerstromschutzschalters vermindert das Risiko eines elektrischen Schlages.

3. Sicherheit von Personen

- a) Seien Sie stets aufmerksam, achten Sie darauf, was Sie tun und gehen Sie mit Vernunft an die Arbeit mit einem Elektrowerkzeug. Benutzen Sie kein Elektrowerkzeug, wenn Sie müde sind oder unter dem Einfluss von Drogen, Alkohol oder Medikamenten stehen. Ein Moment der Unachtsamkeit beim Gebrauch des Elektrowerkzeuges kann zu ernsthaften Verletzungen führen.
- b) Tragen Sie persönliche Schutzausrüstung und immer eine Schutzbrille. Das Tragen persönlicher Schutzausrüstung wie Staubmaske, rutschfeste Sicherheitsschuhe, Schutzhelm oder Gehörschutz, je nach Art und Einsatz des Elektrowerkzeuges, verringert das Risiko von Verletzungen.
- c) Vermeiden Sie eine unbeabsichtigte Inbetriebnahme. Vergewissern Sie sich, dass das Elektrowerkzeug ausgeschaltet ist, bevor Sie es an die Stromversorgung und/oder den Akku anschließen, es aufnehmen oder tragen. Wenn Sie beim Tragen des Elektrowerkzeuges den Finger am Schalter haben oder das Gerät bereits eingeschaltet an die Stromversorgung anschließen, kann dies zu Unfällen führen.
- d) Entfernen Sie Einstellwerkzeuge oder Schraubenschlüssel, bevor Sie das Elektrowerkzeug einschalten. Ein Werkzeug oder Schlüssel, der sich in einem drehenden Geräteteil befindet, kann zu Verletzungen führen.
- e) Vermeiden Sie eine abnormale Körperhaltung. Sorgen Sie für einen sicheren Stand und halten Sie jederzeit das Gleichgewicht. Dadurch können Sie das Elektrowerkzeug in unerwarteten Situationen besser kontrollieren.
- f) Tragen Sie geeignete Kleidung. Tragen Sie keine weite Kleidung oder Schmuck. Halten Sie Haare, Kleidung und Handschuhe fern von sich bewegenden Teilen. Lockere Kleidung, Schmuck oder lange Haare können von sich bewegenden Teilen erfasst werden.
- g) Wenn Staubabsaug- und -auffangeinrichtungen montiert werden können, vergewissern Sie sich, dass diese angeschlossen sind und richtig verwendet werden. Die Verwendung einer Staubabsaugung kann Gefährdungen durch Staub verringern.

4. Verwendung und Behandlung des Elektrowerkzeugs

- a) Überlasten Sie das Gerät nicht. Verwenden Sie für Ihre Arbeit das dafür bestimmte Elektrowerkzeug. Mit dem passenden Elektrowerkzeug arbeiten Sie besser und sicherer im angegebenen Leistungsbereich.
- b) Benutzen Sie kein Elektrowerkzeug, dessen Schalter defekt ist. Ein Elektrowerkzeug, das sich nicht mehr ein- oder ausschalten lässt, ist gefährlich und muss repariert werden.
- c) Ziehen Sie den Stecker aus der Steckdose und/oder entfernen Sie den Akku, bevor Sie Geräteeinstellungen vornehmen, Zubehörteile wechseln oder das Gerät weglegen. Diese Vorsichtsmaßnahme verhindert den unbeabsichtigten Start des Elektrowerkzeugs.
- d) Bewahren Sie unbenutzte Elektrowerkzeuge außerhalb der Reichweite von Kindern auf. Lassen Sie Personen das Gerät nicht benutzen, die mit diesem nicht vertraut sind oder diese Anweisungen nicht gelesen haben. Elektrowerkzeuge sind gefährlich, wenn sie von unerfahrenen Personen benutzt werden.
- e) Pflegen Sie Elektrowerkzeuge mit Sorgfalt. Kontrollieren Sie, ob bewegliche Teile einwandfrei funktionieren und nicht klemmen, ob Teile gebrochen oder so beschädigt sind, dass die Funktion des Elektrowerkzeugs beeinträchtigt ist. Lassen Sie beschädigte Teile vor dem Einsatz des Gerätes reparieren. Viele Unfälle haben ihre Ursache in schlecht gewarteten Elektrowerkzeugen.
- f) Halten Sie Schneidwerkzeuge scharf und sauber. Sorgfältig gepflegte Schneidwerkzeuge mit scharfen Schneidkanten verklemmen sich weniger und sind leichter zu führen.
- g) Verwenden Sie Elektrowerkzeug, Zubehör, Einsatzwerkzeuge usw. entsprechend diesen Anweisungen. Berücksichtigen Sie dabei die Arbeitsbedingungen und die auszuführende Tätigkeit. Der Gebrauch von Elektrowerkzeugen für andere als die vorgesehenen Anwendungen kann zu gefährlichen Situationen führen.

Verwendung und Behandlung des Akkuwerkzeugs

- a) Laden Sie die Akkus nur in Ladegeräten auf, die vom Hersteller empfohlen werden. Für ein Ladegerät, das für eine bestimmte Art von Akkus geeignet ist, besteht Brandgefahr, wenn es mit anderen Akkus verwendet wird.
- b) Verwenden Sie nur die dafür vorgesehenen Akkus in den Elektrowerkzeugen. Der Gebrauch von anderen Akkus kann zu Verletzungen und Brandgefahr führen.
- c) Halten Sie den nicht benutzten Akku fern von Büroklammern, Münzen, Schlüsseln, Nägeln, Schrauben oder anderen kleinen Metallgegenständen, die eine Überbrückung der Kontakte verursachen könnten. Ein Kurzschluss zwischen den Akkukontakten kann Verbrennungen oder Feuer zur Folge haben.
- d) Bei falscher Anwendung kann Flüssigkeit aus dem Akku austreten. Vermeiden Sie den Kontakt damit. Bei zufälligem Kontakt mit Wasser abspülen. Wenn die Flüssigkeit in die Augen kommt, nehmen Sie zusätzlich ärztliche Hilfe in Anspruch. Austretende Akkufflüssigkeit kann zu Hautreizungen oder Verbrennungen führen.



VORSICHT! EXPLOSIONSGEFAHR!
Laden Sie nicht aufladbare Batterien niemals auf.



Schützen Sie den Akku vor Hitze, z. B. auch vor dauernder Sonneneinstrahlung, Feuer, Wasser und Feuchtigkeit. Es Besteht Explosionsgefahr.



5. Service

- a) Lassen Sie Ihr Elektrowerkzeug nur von qualifiziertem Fachpersonal und nur mit Original-Ersatzteilen reparieren. Damit wird sichergestellt, dass die Sicherheit des Elektrowerkzeugs erhalten bleibt.

Sicherheitshinweise für Ladegeräte

- Dieses Gerät kann von Kindern ab 8 Jahren und darüber sowie von Personen mit verringerten physischen, sensorischen oder mentalen Fähigkeiten oder Mangel an Erfahrung und Wissen benutzt werden, wenn sie beaufsichtigt oder bezüglich des sicheren Gebrauchs des Gerätes unterwiesen wurden und die daraus resultierenden Gefahren verstehen. Kinder dürfen nicht mit dem Gerät spielen. Reinigung und Benutzer-Wartung dürfen nicht von Kindern ohne Beaufsichtigung durchgeführt werden.
- Wenn die Netzanschlussleitung dieses Gerätes beschädigt wird, muss sie durch den Hersteller oder seinen Kundendienst oder eine ähnlich qualifizierte Person ersetzt werden, um Gefährdungen zu vermeiden.





Das Ladegerät ist nur für den Betrieb im Innenbereich geeignet.

WARNUNG!

- Wenn die Netzanschlussleitung dieses Gerätes beschädigt wird, muss sie durch den Hersteller oder seinen Kundendienst oder eine ähnlich qualifizierte Person ersetzt werden, um Gefährdungen zu vermeiden.

Sicherheitshinweise für Hämmer

-  Tragen Sie Gehörschutz. Die Einwirkung von Lärm kann Gehörverlust bewirken.
- Benutzen Sie mit dem Gerät gelieferten Zusatzhandgriff. Der Verlust der Kontrolle kann zu Verletzungen führen.
- Halten Sie das Gerät an den isolierten Griffflächen, wenn Sie Arbeiten ausführen, bei denen das Einsatzwerkzeug verborgene Stromleitungen treffen kann. Der Kontakt mit einer spannungsführenden Leitung kann auch metallene Geräteteile unter Spannung setzen und zu einem elektrischen Schlag führen.
-  Tragen Sie eine Staubschutzmaske.

WARNUNG! GIFTIGE STÄUBE!

- ▶ Das Bearbeiten von schädlichen / giftigen Stäuben stellt eine Gesundheitsgefährdung für die Bedienperson oder in der Nähe befindliche Personen dar.
- **ACHTUNG LEITUNGEN! GEFAHR!**
Vergewissern Sie sich, dass Sie nicht auf Strom-, Gas- oder Wasserleitungen stoßen, wenn Sie mit dem Elektrowerkzeug arbeiten. Prüfen Sie ggf. mit einem Leitungssucher, bevor Sie in eine Wand bohren bzw. diese aufschlitzen.

Originalzubehör / -zusatzgeräte

- Benutzen Sie nur Zubehör und Zusatzgeräte, die in der Bedienungsanleitung angegeben sind bzw. deren Aufnahme mit dem Gerät kompatibel ist.

Vor der Inbetriebnahme

Akku-Pack laden (siehe Abb. A)

⚠ VORSICHT!

- ▶ Ziehen Sie immer den Netzstecker, bevor Sie den Akku-Pack **9** aus dem Ladegerät nehmen bzw. einsetzen.
- ▶ Laden Sie den Akku-Pack **9** nie, wenn die Umgebungstemperatur unterhalb 10 °C oder oberhalb 40 °C liegt.

- ◆ Stecken Sie den Akku-Pack **9** in das Schnell-Ladegerät **12** (siehe Abb. A).
- ◆ Stecken Sie den Netzstecker in die Steckdose. Die Kontroll-LED **13** leuchtet rot.
- ◆ Die grüne Kontroll-LED **14** signalisiert Ihnen, dass der Ladevorgang abgeschlossen und der Akku-Pack **9** einsatzbereit ist.
- ◆ Schalten Sie das Ladegerät zwischen aufeinanderfolgenden Ladevorgängen für mindestens 15 Minuten ab. Ziehen Sie dazu den Netzstecker.

Akkuzustand prüfen

- ◆ Drücken Sie zum Prüfen des Akkuzustands die Taste Akkuzustand **7** (siehe auch Hauptabbildung). Der Zustand bzw. die Restleistung wird in der Akku-Display-LED **8** wie folgt angezeigt:
- ◆ ROT / ORANGE / GRÜN = maximale Ladung
ROT / ORANGE = mittlere Ladung
ROT = schwache Ladung – Akku aufladen

Akku-Pack ins Gerät einsetzen / entnehmen

Akku-Pack einsetzen:

- ◆ Bringen Sie den Drehrichtungsumschalter **5** in Mittelstellung (Sperr). Lassen Sie den Akku-Pack **9** in den Griff einrasten.

Akku-Pack entnehmen:

- ◆ Drücken Sie die Taste zur Entriegelung **10** und entnehmen Sie den Akku-Pack **9**.

Inbetriebnahme

HINWEIS

- ▶ Bringen Sie vor allen Arbeiten am Elektrowerkzeug (z.B. Wartung, Werkzeugwechsel etc.) sowie bei dessen Transport und Aufbewahrung den Drehrichtungsumschalter **5** in Mittelstellung. Bei unbeabsichtigtem Betätigen des Ein-/Ausschalters **6** besteht Verletzungsgefahr.

Werkzeug auswählen

- Zum Hammerbohren benötigen Sie ein SDS-Plus-Einsatzwerkzeug.
- Zum Bohren ohne Schlag in Holz, Metall, Keramik und Kunststoff können Sie ein geeignetes SDS-Plus-Einsatzwerkzeug oder ein Einsatzwerkzeug mit Sechskantschaft verwenden.
- Zum Schrauben verwenden Sie die Schrauberrbits **17**, die Sie über den SDS-Bitadapter **18** einsetzen.

Werkzeugwechsel

- Mit der Werkzeugaufnahme SDS-Plus **1** können Sie das Einsatzwerkzeug einfach und bequem ohne Verwendung zusätzlicher Werkzeuge wechseln.
- Das SDS-Plus-Einsatzwerkzeug ist systembedingt frei beweglich. Dadurch entsteht beim Leerlauf eine Rundlaufabweichung. Dies hat keine Auswirkungen auf die Genauigkeit des Bohrlochs, da sich der Bohrer beim Bohren selbst zentriert.
- Das Gerät kann auch durch den SDS-Bitadapter **18** verschiedene Bohrertypen mit Sechskantschaft aufnehmen.
- Die Staubschutzkappe **2** verhindert weitgehend das Eindringen von Bohrstaub in die Werkzeugaufnahme **1** während des Betriebes. Achten Sie beim Einsetzen des Werkzeuges darauf, dass die Staubschutzkappe **2** nicht beschädigt wird.

HINWEIS

- ▶ Eine beschädigte Staubschutzkappe **2** ist sofort zu ersetzen. Es wird empfohlen, dies von einem Kundendienst vornehmen zu lassen.

SDS-Werkzeug einsetzen

- ◆ Fetten Sie vor dem Einsetzen des Werkzeugs die Werkzeugaufnahme **1** leicht ein.
- ◆ Setzen Sie das Werkzeug drehend in die Werkzeugaufnahme **1** ein, bis es hörbar einrastet.
- ◆ Überprüfen Sie durch Ziehen des Werkzeugs die einwandfreie Verriegelung. Das Werkzeug hat systembedingt ein radiales Spiel.

SDS-Werkzeug entnehmen

- ◆ Ziehen Sie die Verriegelungshülse **3** nach hinten und entnehmen Sie das Einsatzwerkzeug.

Sechskantschaft-Werkzeuge einsetzen

- ◆ Setzen Sie den SDS-Bitadapter **18** drehend in die Werkzeugaufnahme **1** ein, bis er hörbar einrastet.
- ◆ Überprüfen Sie durch Ziehen des SDS-Bitadapters **18** die einwandfreie Verriegelung. Der SDS-Bitadapter **18** hat systembedingt ein radiales Spiel.
- ◆ Ziehen Sie die Verriegelungshülse **18a** des SDS-Bitadapters **18** nach hinten und setzen Sie das Sechskantschaft-Werkzeug in die Werkzeugaufnahme **18b** ein.
- ◆ Lassen Sie die Verriegelungshülse **18a** des SDS-Bitadapters **18** los. Dadurch wird die Aufnahme verriegelt. Überprüfen Sie durch Ziehen des Sechskantschaft-Werkzeuges die einwandfreie Verriegelung. Das Sechskantschaft-Werkzeug hat systembedingt ein radiales Spiel.

Sechskantschaft-Werkzeuge entnehmen

- ◆ Ziehen Sie die Verriegelungshülse des SDS-Bitadapters **18a** nach hinten und entnehmen Sie das Sechskantschaft-Werkzeug

Bedienung

Betriebsart wählen

- Mit dem Umschalter „Bohren/Hammerbohren“ **4** wählen Sie die Betriebsart des Elektrowerkzeugs.

HINWEIS

- ▶ Ändern Sie die Betriebsart nur bei ausgeschaltetem Elektrowerkzeug! Das Elektrowerkzeug kann sonst beschädigt werden.

- ◆ Drehen Sie zum Wechsel der Betriebsart den Umschalter „Bohren/Hammerbohren“ **4** in die gewünschte Position.



Hammer-Bohren = Schlagwerk EIN



Bohren/Schrauben = Schlagwerk AUS

Drehrichtung einstellen

HINWEIS

- ▶ Betätigen Sie den Drehrichtungsumschalter **5** nur bei Stillstand des Elektrowerkzeuges.
- Mit dem Drehrichtungsumschalter **5** können Sie die Drehrichtung des Elektrowerkzeuges ändern. Bei gedrücktem Ein-/Ausschalter **6** ist dies jedoch nicht möglich.

Rechtslauf:

- ◆ Zum Bohren und Eindrehen von Schrauben drücken Sie den Drehrichtungsumschalter **5** nach links bis zum Anschlag durch.

Linkslauf:

- ◆ Zum Lösen bzw. Herausdrehen von Schrauben und Muttern drücken Sie den Drehrichtungsumschalter **5** nach rechts bis zum Anschlag durch.

Ein-/Ausschalten

Einschalten:

- ◆ Drücken Sie zur Inbetriebnahme des Elektrowerkzeuges den Ein-/Ausschalter **6** und halten Sie ihn gedrückt.
- Die Lampe **11** leuchtet bei leicht oder vollständig gedrücktem Ein-/Ausschalter **6** und ermöglicht das Ausleuchten des Arbeitsbereiches bei ungünstigen Lichtverhältnissen.

Ausschalten:

- ◆ Um das Elektrowerkzeug auszuschalten, lassen Sie den Ein-/Ausschalter **6** los.
- Bei niedrigen Temperaturen erreicht das Elektrowerkzeug erst nach einer gewissen Zeit die volle Hammerleistung/Schlagleistung.
- Um Energie zu sparen, schalten Sie das Elektrowerkzeug nur ein, wenn Sie es benutzen.

Drehzahl/Schlagzahl einstellen

- Sie können die Drehzahl/Schlagzahl des eingeschalteten Elektrowerkzeugs stufenlos regulieren, je nachdem, wie weit Sie den Ein-/Ausschalter **6** eindrücken. Leichter Druck auf den Ein-/Ausschalter **6** bewirkt eine niedrige Drehzahl/Schlagzahl. Mit zunehmendem Druck erhöht sich die Drehzahl/Schlagzahl.

Auslaufbremse:

- Beim Loslassen des Ein-/Ausschalters **6** wird das Bohrfutter abgebremst und dadurch das Nachlaufen des Einsatzwerkzeuges verhindert.

Wartung und Reinigung



WARNUNG! VERLETZUNGSGEFAHR!
Schalten Sie vor allen Arbeiten am Gerät das Gerät aus und entnehmen Sie den Akku.

- Der Akku-Bohrhammer ist wartungsfrei.
- Verwenden Sie zum Reinigen des Gehäuses ein trockenes Tuch.
- Soll ein Lithium-Ionen-Akku längere Zeit gelagert werden, muss regelmäßig der Ladezustand kontrolliert werden. Der optimale Ladezustand liegt zwischen 50 % und 80 %. Das optimale Lagerungsklima ist kühl und trocken.

HINWEIS

- ▶ Nicht aufgeführte Ersatzteile (wie z.B. Kohlebürsten, Schalter) können Sie über unsere Callcenter bestellen.

Entsorgung



Die Verpackung schützt das Gerät vor Transportschäden. Die Verpackungsmaterialien sind nach umweltverträglichen und entsorgungstechnischen Gesichtspunkten ausgewählt und deshalb recyclebar.

Die Rückführung der Verpackung in den Materialkreislauf spart Rohstoffe und verringert das Abfallaufkommen. Entsorgen Sie nicht mehr benötigte Verpackungsmaterialien gemäß den örtlich geltenden Vorschriften.

HINWEIS

- ▶ Heben Sie wenn möglich die Originalverpackung während der Garantiezeit des Gerätes auf, um das Gerät im Garantiefall ordnungsgemäß verpacken zu können.



Werfen Sie Elektrowerkzeuge nicht in den Hausmüll!

Gemäß Europäischer Richtlinie 2012/19/EU müssen verbrauchte Elektrowerkzeuge getrennt gesammelt und einer umweltgerechten Wiederverwertung zugeführt werden.



Werfen Sie Akkus nicht in den Hausmüll!

⚠️ WARNUNG!

■ Entfernen Sie den Akku vor der Entsorgung!

Defekte oder verbrauchte Akkus müssen gemäß Richtlinie 2006/66/EC recycelt werden. Geben Sie Akku-Pack und /oder das Gerät über die angebotenen Sammeleinrichtungen zurück. Über Entsorgungsmöglichkeiten für ausgediente Elektrowerkzeuge / Akku-Pack informieren Sie sich bitte bei Ihrer Gemeinde- oder Stadtverwaltung.



Entsorgen Sie die Verpackung umweltgerecht.

Beachten Sie die Kennzeichnung auf den verschiedenen Verpackungsmaterialien und trennen Sie diese gegebenenfalls gesondert. Die Verpackungsmaterialien sind gekennzeichnet mit Abkürzungen (a) und Ziffern (b) mit folgender Bedeutung:

1–7: Kunststoffe,
20–22: Papier und Pappe,
80–98: Verbundstoffe



Möglichkeiten zur Entsorgung des ausgedienten Produkts erfahren Sie bei Ihrer Gemeinde- oder Stadtverwaltung.

Garantie der Kompernaß Handels GmbH

Sehr geehrte Kundin, sehr geehrter Kunde,

Sie erhalten auf dieses Gerät 3 Jahre Garantie ab Kaufdatum. Im Falle von Mängeln dieses Produkts stehen Ihnen gegen den Verkäufer des Produkts gesetzliche Rechte zu. Diese gesetzlichen Rechte werden durch unsere im Folgenden dargestellte Garantie nicht eingeschränkt.

Garantiebedingungen

Die Garantiefrist beginnt mit dem Kaufdatum. Bitte bewahren Sie den Original-Kassenbon gut auf. Diese Unterlage wird als Nachweis für den Kauf benötigt.

Tritt innerhalb von drei Jahren ab dem Kaufdatum dieses Produkts ein Material- oder Fabrikationsfehler auf, wird das Produkt von uns – nach unserer Wahl – für Sie kostenlos repariert oder ersetzt. Diese Garantieleistung setzt voraus, dass innerhalb der Drei-Jahres-Frist das defekte Gerät und der Kaufbeleg (Kassenbon) vorgelegt und schriftlich kurz beschrieben wird, worin der Mangel besteht und wann er aufgetreten ist.

Wenn der Defekt von unserer Garantie gedeckt ist, erhalten Sie das reparierte oder ein neues Produkt zurück. Mit Reparatur oder Austausch des Produkts beginnt kein neuer Garantiezeitraum.

Garantiezeit und gesetzliche Mängelansprüche

Die Garantiezeit wird durch die Gewährleistung nicht verlängert. Dies gilt auch für ersetzte und reparierte Teile. Eventuell schon beim Kauf vorhandene Schäden und Mängel müssen sofort nach dem Auspacken gemeldet werden. Nach Ablauf der Garantiezeit anfallende Reparaturen sind kostenpflichtig.

Garantieumfang

Das Gerät wurde nach strengen Qualitätsrichtlinien sorgfältig produziert und vor Auslieferung gewissenhaft geprüft.

Die Garantieleistung gilt für Material- oder Fabrikationsfehler. Diese Garantie erstreckt sich nicht auf Produktteile, die normaler Abnutzung ausgesetzt sind und daher als Verschleißteile angesehen werden können oder für Beschädigungen an zerbrechlichen Teilen, z. B. Schalter, Akkus, Backformen oder Teile die aus Glas gefertigt sind.

Diese Garantie verfällt, wenn das Produkt beschädigt, nicht sachgemäß benutzt oder gewartet wurde. Für eine sachgemäße Benutzung des Produkts sind alle in der Bedienungsanleitung aufgeführten Anweisungen genau einzuhalten. Verwendungszwecke und Handlungen, von denen in der Bedienungsanleitung abgeraten oder vor denen gewarnt wird, sind unbedingt zu vermeiden.

Das Produkt ist nur für den privaten und nicht für den gewerblichen Gebrauch bestimmt. Bei missbräuchlicher und unsachgemäßer Behandlung, Gewaltanwendung und bei Eingriffen, die nicht von unserer autorisierten Service-Niederlassung vorgenommen wurden, erlischt die Garantie.

Abwicklung im Garantiefall

Um eine schnelle Bearbeitung ihres Anliegens zu gewährleisten, folgen Sie bitte den folgenden Hinweisen:

- Bitte halten Sie für alle Anfragen den Kassenbon und die Artikelnummer (z. B. IAN 12345) als Nachweis für den Kauf bereit.
- Die Artikelnummer entnehmen Sie bitte dem Typenschild, einer Gravur, auf dem Titelblatt ihrer Anleitung (unten links) oder als Aufkleber auf der Rück- oder Unterseite.
- Sollten Funktionsfehler oder sonstige Mängel auftreten, kontaktieren Sie zunächst die nachfolgend benannte Serviceabteilung **telefonisch** oder per **E-Mail**.
- Ein als defekt erfasstes Produkt können Sie dann unter Beifügung des Kaufbelegs (Kassenbon) und der Angabe, worin der Mangel besteht und wann er aufgetreten ist, für Sie portofrei an die Ihnen mitgeteilte Service-Anschrift übersenden.



Auf www.lidl-service.com können Sie diese und viele weitere Handbücher, Produktvideos und Software herunterladen.

Service

DE Service Deutschland

Tel.: 0800 5435 111 (Kostenfrei aus dem dt. Festnetz/Mobilfunknetz)
E-Mail: kompernass@lidl.de

AT Service Österreich

Tel.: 0820 201 222 (0,15 EUR/Min.)
E-Mail: kompernass@lidl.at

CH Service Schweiz

Tel.: 0842 665566 (0,08 CHF/Min., Mobilfunk max. 0,40 CHF/Min.)
E-Mail: kompernass@lidl.ch

IAN 315627

Importeur

Bitte beachten Sie, dass die folgende Anschrift keine Serviceanschrift ist. Kontaktieren Sie zunächst die benannte Servicestelle.

KOMPERNASS HANDELS GMBH
BURGSTRASSE 21
DE-44867 BOCHUM
DEUTSCHLAND
www.kompernass.com

Original-Konformitätserklärung

Wir, KOMPERNASS HANDELS GMBH, Dokumentenverantwortlicher: Herr Semi Uguzlu, BURGSTR. 21, DE - 44867 BOCHUM, Deutschland, erklären hiermit, dass dieses Produkt mit den folgenden Normen, normativen Dokumenten und EG-Richtlinien übereinstimmt:

**Maschinenrichtlinie
(2006/42/EG)**

**Elektromagnetische Verträglichkeit
(2014/30/EU)**

**RoHS Richtlinie
(2011/65/EU)***

*Die alleinige Verantwortung für die Ausstellung dieser Konformitätserklärung trägt der Hersteller. Der oben beschriebene Gegenstand der Erklärung erfüllt die Vorschriften der Richtlinie 2011/65/EU des Europäischen Parlaments und des Rates vom 8. Juni 2011 zur Beschränkung der Verwendung bestimmter gefährlicher Stoffe in Elektro- und Elektronikgeräten.

Angewandte harmonisierte Normen:

EN 60745-1:2009/A11:2010
EN 60745-2-6:2010
EN 60335-1:2012/A13:2017
EN 60335-2-29:2004/A2:2010
EN 62233:2008
EN 55014-1:2017
EN 55014-2:2015
EN 61000-3-2:2014
EN 61000-3-3:2013
EN 50581:2012

Typbezeichnung der Maschine: Akku-Bohrhammer PABH 20-Li B2

Herstellungsjahr: 12-2018

Seriennummer: IAN 315627

Bochum, 27.11.2018



Semi Uguzlu

- Qualitätsmanager -

Technische Änderungen im Sinne der Weiterentwicklung sind vorbehalten.

Ersatz-Akku Bestellung

Wenn Sie einen Ersatz-Akku für Ihr Gerät bestellen möchten, so können Sie dies entweder bequem im Internet unter www.kompennass.com oder telefonisch abwickeln.

Dieser Artikel kann aufgrund begrenzter Vorratsmenge nach kurzer Zeit ausverkauft sein.



HINWEIS

- ▶ Die Bestellung von Ersatzteilen kann in einigen Ländern nicht online vorgenommen werden. Kontaktieren Sie in diesem Fall bitte die Service-Hotline.
- Die Aktion ist begrenzt auf einen Akku pro Kunde / Gerät, sowie auf eine Laufzeit von zwei Monaten nach dem Aktionszeitraum. Danach kann der Ersatzakku als Ersatzteil zu anderen Konditionen weiterhin bestellt werden.

Telefonische Bestellung

- DE Service Deutschland**
 Tel.: 0800 5435 111 (Kostenfrei aus dem dt. Festnetz/Mobilfunknetz)
- AT Service Österreich**
 Tel.: 0820 201 222 (0,15 EUR/Min.)
 E-Mail: kompennass@lidl.at
- CH Service Schweiz**
 Tel.: 0842 665566 (0,08 CHF/Min., Mobilfunk max. 0,40 CHF/Min.)
 E-Mail: kompennass@lidl.ch

Um eine schnelle Bearbeitung Ihrer Bestellung zu gewährleisten, halten Sie bitte für alle Anfragen die Artikelnummer (z.B. IAN 315627) des Gerätes bereit. Die Artikelnummer entnehmen Sie bitte dem Typenschild oder dem Titelblatt dieser Anleitung.

KOMPERNASS HANDELS GMBH

BURGSTRASSE 21
DE-44867 BOCHUM
GERMANY
www.kompernass.com

Tilstand af information

Stand van de informatie · Stand der Informationen:

11 / 2018 · Ident.-No.: PABH20LiB2-112018-1

IAN 315627