



COMPTEUR POUR VÉLO

FR BE

COMPTEUR POUR VÉLO

Notice d'utilisation

NL BE

FIETSCOMPUTER

Bedieningshandleiding

DE AT CH

FAHRRADCOMPUTER

Bedienungsanleitung



IAN 467059_2407



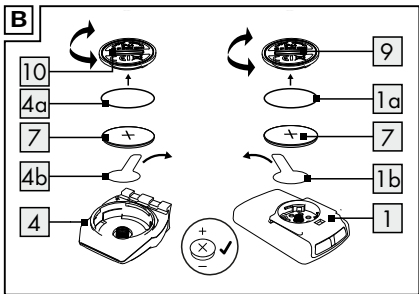
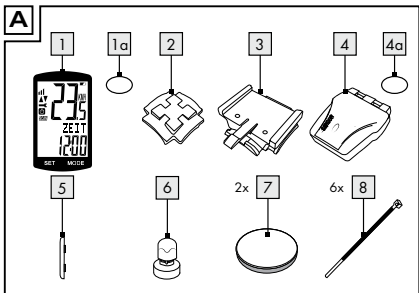

C

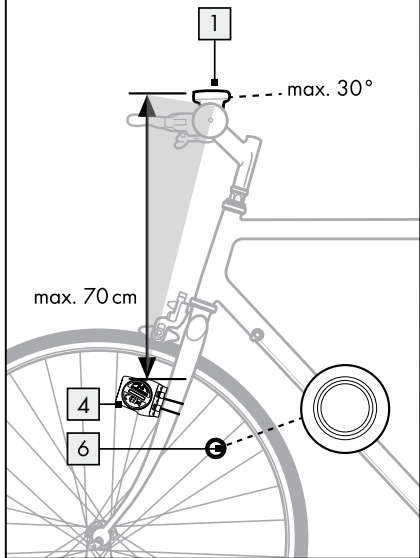

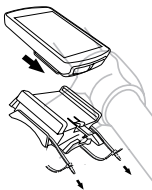
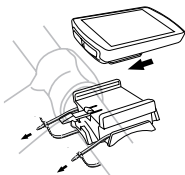
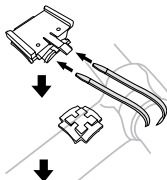
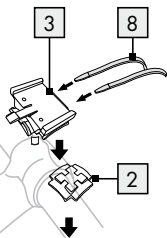
D

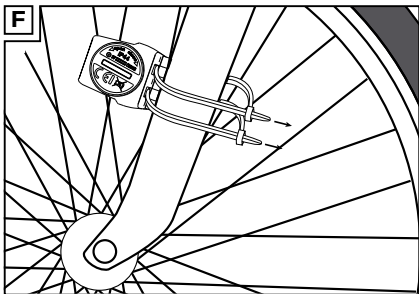
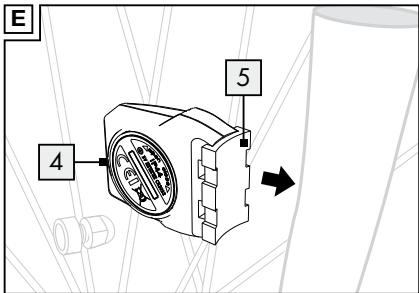

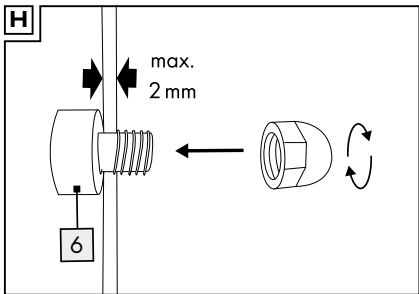
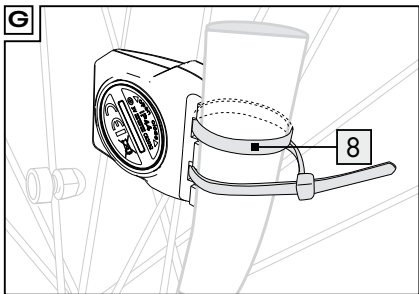

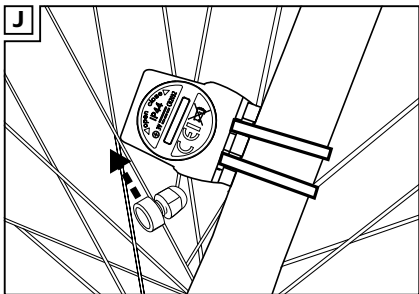
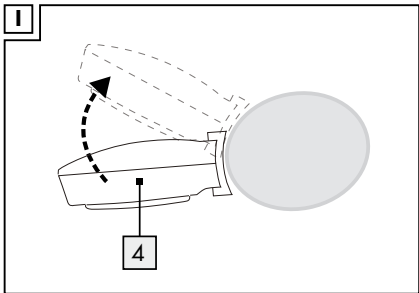

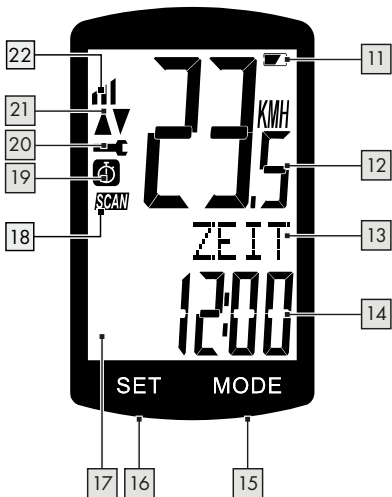
K

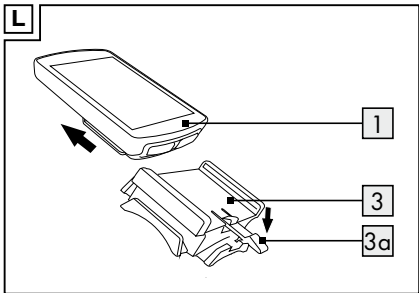

M

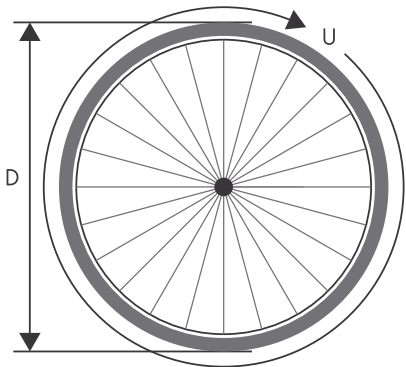

N

D	U
20"	1598 mm
22"	1759 mm
24"	1916 mm
26" (650A)	2073 mm
26,5" (Tubular)	2117 mm
26,6" (700 x 25C)	2124 mm
26,8" (700 x 28C)	2136 mm
27" (700 x 32C)	2155 mm
28" (700B)	2237 mm
ATB24" x 1,75	1888 mm
ATB26"x1,4	1995 mm
ATB26"x1,5	2030 mm
ATB26"x1,75	2045 mm
ATB26"x 2 (650B)	2099 mm
27" x 1	2138 mm
27" x 1 1/4	2155 mm

Étendue de la livraison	15
Caractéristiques techniques	16
Utilisation conforme à sa destination.....	17
Description des pièces	17
Consignes de sécurité.....	19
Retirer la bande de protection/ installer les piles	23
Remplacement des piles.....	24
Fonctions	25
Mise en service.....	26
Utilisation	26
Modification des réglages de base.....	27
Fonctions importantes.....	27
Fixation de l'article au vélo	30
Connexion du compteur de vélo avec le capteur	30
Fonctions	31
Mode CUSTOMIZE (adaptation).....	36
Utilisation du rétroéclairage	37
Réinitialisation de l'article.....	37
Retrait de l'article du vélo	38
Dépannage.....	38
Stockage, nettoyage	40
Mise au rebut	40
Indications concernant la garantie et le service après-vente.....	42

Leveringsomvang.....	47
Technische gegevens.....	48
Beoogd gebruik.....	49
Beschrijving van de onderdelen	49
Veiligheidstips	50
Beschermstrip verwijderen/ batterijen plaatsen.....	54
Batterijen wisselen	55
Functies.....	56
Ingebruikname	57
Gebruik	57
Basisinstellingen wijzigen	58
Belangrijkste functies	58
Artikel op de fiets aanbrengen	60
Fietscomputer met de sensor verbinden	61
Functies.....	62
CUSTOMIZE (aanpassings)-modus	66
Achtergrondverlichting inschakelen	67
Artikel resetten.....	68
Artikel van de fiets halen	68
Fouten oplossen	69
Opslag, reiniging	71
Afvalverwerking.....	71
Opmerkingen over garantie en serviceafhandeling.....	73

Lieferumfang.....	76
Technische Daten.....	77
Bestimmungsgemäße Verwendung.....	78
Teilebeschreibung.....	78
Sicherheitshinweise.....	79
Schutzstreifen entfernen/ Batterien einlegen.....	84
Batterien austauschen.....	85
Funktionen.....	86
Inbetriebnahme.....	87
Verwendung.....	87
Grundeinstellungen verändern.....	87
Wichtige Funktionen.....	88
Artikel am Fahrrad anbringen.....	90
Fahrradcomputer mit dem Sensor verbinden.....	91
Funktionen.....	92
CUSTOMIZE (Anpassungs)-Modus.....	96
Hintergrundbeleuchtung einschalten.....	97
Artikel zurücksetzen.....	98
Artikel vom Fahrrad abnehmen.....	98
Fehlerbehebung.....	99
Lagerung, Reinigung.....	101
Hinweise zur Entsorgung.....	101
Hinweise zur Garantie und Serviceabwicklung.....	103

Félicitations !

Vous venez d'acquérir un article de grande qualité. Avant la première utilisation, familiarisez-vous avec l'article.



Pour cela, veuillez lire attentivement la notice d'utilisation suivante.

Utilisez l'article uniquement comme indiqué et pour les domaines d'utilisation mentionnés. Conservez bien cette notice d'utilisation. Si vous cédez l'article à un tiers, veillez à lui remettre l'ensemble de la documentation.

Étendue de la livraison (fig. A)

- 1 compteur de vélo (1)
- 2 joints d'étanchéité de rechange (1a/4a)
- 1 amortisseur pour le support du compteur de vélo (2)
- 1 support pour le compteur de vélo (3)
- 1 capteur (4)
- 1 amortisseur pour le capteur (5)
- 1 aimant (6)
- 2 piles (3 V  CR2032) (7)
- 6 attaches-câbles (8)
- 1 notice d'utilisation

Caractéristiques techniques

Température de fonctionnement : 0 - 50 °C

Bande de fréquence : 120 kHz +/-10 kHz

Puissance maximale transmise :

125 kHz < 6,58 dBm

Alimentation électrique par piles :

2 x 3 V  CR2032

Fabricants de piles : Camelion Battery Co., Ltd.

Unit 705, Cyber Times Tower A, Tian'an Cyber

Park, Shenzhen, China 518041

 Symbole de tension continue

IP 44



Protection contre les projections
d'eau



Date de fabrication (mois/année) :
12/2024



Delta-Sport Handelskontor GmbH
déclare par la présente que cet
article répond aux exigences

essentielles et aux autres dispositions en
vigueur suivantes.

Les déclarations de conformité complètes sont
disponibles sur :

<http://www.conformity.delta-sport.com>

Utilisation conforme à sa destination

L'article est un compteur de vélo destiné à un usage privé. L'article n'est pas prévu pour une utilisation commerciale. Cet article ne doit pas être utilisé sur un vélo électrique avec moteur de roue avant. Le moteur du vélo pourrait occasionner le dysfonctionnement de l'article.

Description des pièces

- 1 compteur de vélo
- 2 amortisseur pour le support du compteur de vélo
- 3 support
- 4 capteur
- 5 amortisseur pour le capteur
- 6 aimant
- 7 pile
- 8 attache-câbles
- 9 couvercle du compartiment à piles du compteur de vélo
- 10 couvercle du compartiment à piles du capteur
- 11 indicateur d'état de la pile (pour compteur de vélo)

- 12 affichage primaire de la valeur de fonction
- 13 affichage de la fonction
- 14 affichage secondaire de la valeur de fonction
- 15 touche MODE (M)
- 16 touche SET (S)
- 17 écran
- 18 écran SCAN
- 19 chronomètre
- 20 affichage de l'intervalle d'entretien
- 21 affichage de la vitesse : compare la vitesse actuelle avec la vitesse moyenne –
 - ▲ plus élevée que la vitesse moyenne
 - ▼ plus basse que la vitesse moyenne
- 22 tendance de la vitesse : indique l'évolution du parcours, à savoir si la vitesse augmente (barre plus grande à droite) ou diminue (barre plus petite à gauche).



Consignes de sécurité **Important : lisez attentivement** **cette notice d'utilisation et** **conservez-la absolument !**

- L'article n'est pas un jouet.
- Avant chaque utilisation, vérifiez que l'article n'est pas endommagé et ne présente pas de signes d'usure. L'article ne doit être utilisé qu'en parfait état !
- Aucune modification ne doit être apportée à l'article !
- **Cet article peut être utilisé par les enfants à partir de 8 ans et par les personnes dont les capacités mentales, sensorielles et physiques sont réduites ou manquant d'expérience ou de connaissances s'ils sont surveillés**

ou si l'usage sûr de l'article leur a été indiqué et s'ils comprennent les dangers qui en résultent. Les enfants ne doivent pas jouer avec l'article. Le nettoyage et l'entretien à la charge de l'utilisateur ne doivent pas être effectués par des enfants non surveillés.



Avertissements concernant les piles !

- Retirez les piles lorsqu'elles sont usées ou si l'article n'est pas utilisé sur une longue période.

- N'utilisez pas ensemble des piles de marque et de type différents, des piles neuves et usées ou des piles de capacité différente, celles-ci risquant de fuir et de causer des dommages.
- Respectez la polarité (+/-) lors de la mise en place.
- Remplacez toutes les piles en même temps et mettez les piles usées au rebut selon la législation en vigueur.
- Avertissement ! Les piles ne doivent pas être chargées ou réactivées par d'autres moyens, ni être démontées, jetées au feu ou court-circuitées.
- Conservez toujours les piles hors de portée des enfants.
- N'utilisez pas de piles rechargeables !
- Le nettoyage et l'entretien à la charge de l'utilisateur ne doivent pas être effectués par des enfants non surveillés.
- Nettoyez les contacts des piles et de l'appareil en cas de besoin et avant la mise en place.
- N'exposez pas les piles à des conditions extrêmes (par ex. radiateurs ou rayonnement direct du soleil). Il existe sinon un risque d'écoulement plus important.

- **AVERTISSEMENT** : cet article contient une pile à pièces/boutons. Une pile à pièces/boutons peut causer de graves brûlures chimiques internes ou la mort en cas d'ingestion.
- Attention. Éliminez immédiatement les piles usagées. Tenez les piles neuves et usagées hors de portée des enfants. Si vous pensez que des piles ont été avalées ou ont pénétré dans l'organisme, consultez immédiatement un médecin.



Danger !

- Soyez extrêmement prudent en présence d'une pile endommagée ou qui a coulé et jetez-la immédiatement selon la législation en vigueur. Pour cela, portez des gants.
- Si vous entrez en contact avec l'acide de la pile, lavez la zone concernée à l'eau et au savon. Si l'acide de la pile entre en contact avec vos yeux, rincez-les à l'eau et demandez immédiatement un traitement médical !
- Les bornes ne doivent pas être court-circuitées.

Retirer la bande de protection/installer les piles (fig. B)

ATTENTION ! Tenez compte des instructions suivantes afin d'éviter toute détérioration mécanique et électrique.

Remarque : retirez la bande de protection avant la première utilisation de l'article (1b/4b). Pour ce faire, procédez comme suit :

1. À l'aide d'une pièce de monnaie, tournez le couvercle du compartiment à piles (9) et (10) dans le sens inverse des aiguilles d'une montre pour le retirer du compteur de vélo (1) et du capteur (4).
2. Retirez à chaque fois la pile (7) de son support.
3. Retirez à chaque fois la bande de protection.
4. Remettez à chaque fois la pile en place.

Remarque : prêtez attention au pôle positif/négatif des piles et au symbole situé dans le compartiment à piles pour une insertion correcte.

Remarque : les piles doivent être entièrement insérées dans leur support.

Remarque : veillez à ce que le joint d'étanchéité soit correctement fixé au couvercle du compartiment à piles à chaque fois.

5. À l'aide d'une pièce de monnaie, tournez le couvercle du compartiment à piles dans le sens des aiguilles d'une montre pour refermer le compartiment à piles.
6. Appuyez sur la touche SET (16) et maintenez-la enfoncée pour revenir au mode de fonctionnement normal.

Remarque : lorsque la pile est retirée, toutes les données sont supprimées (nouvelle réinitialisation de l'article nécessaire).

Remplacement des piles

La pile du compteur de vélo (1) doit être remplacée lorsque l'indicateur d'état de la pile (11) s'affiche à l'écran. Le capteur (4) ne dispose pas d'indicateur d'état de la pile.

Appuyez d'abord sur la touche MODE (15) et maintenez-la enfoncée, puis appuyez sur la touche SET (16) et maintenez-les toutes les deux enfoncées jusqu'à ce que le symbole de pile et $\{-\}$ s'affichent.

Procédez comme décrit dans la section « Retirer la bande de protection/Mise en place des piles ». Avant d'insérer de nouvelles piles, retirez celles usagées des compartiments à piles.

Fonctions

- langues du menu : GB, DE, FR, NL, IT, ES
- heure
- chronomètre
- affichage de la température °C/°F
- fonction de mémorisation des températures min. et max.
- affichage de la vitesse actuelle (0 - 99,9 km/h)
- affichage de la vitesse moyenne (0 - 99,9 km/h)
- affichage de la vitesse la plus haute (0 - 99,9 km/h)
- comparaison de la vitesse
- tendance de la vitesse
- minuteur du temps de parcours (max. 9:59:59) (comptage normal ou à rebours)
- compteur kilométrique (comptage normal ou à rebours)
- affichage du total des kilomètres et du temps de parcours total
- compteur de calories

- affichage balayage (les fonctions s'affichent l'une après l'autre)
- fonction de démarrage automatique
- distance ETA (heure d'arrivée estimée)
- heure d'arrivée estimée
- rétroéclairage MARCHÉ/ARRÊT

Mise en service

Retirez le film protecteur de l'écran (17) avant la première utilisation.

Utilisation

Remarque : lorsque l'article n'est pas utilisé durant plus de cinq minutes, il passe automatiquement en mode de veille. La pression d'une touche quelconque ou une vibration réactive l'article. L'affichage de fonction indique le mode actuel.

- Appuyez de manière répétée sur la touche MODE (15) pour naviguer entre les différentes fonctions.
- Appuyez et maintenez pressée la touche SET (16) afin de consulter les données sauvegardées ou les réinitialiser.

Modification des réglages de base

Appuyez sur la touche SET (16). L'affichage clignote sur l'écran et vous pouvez effectuer le réglage. La touche MODE (15) vous permet de choisir les réglages. Confirmez votre choix en appuyant sur la touche SET (16). L'affichage « Set OK » apparaît à l'écran. Vous pouvez modifier les réglages de base suivants dans cet ordre :

Langue > Profil de l'utilisateur > Taille des pneus > Unité de longueur > Âge > Unité de poids > Poids > Format horaire > Heure > Format date > Date > Intervalle d'entretien > Rétroéclairage MARCHE/ARRÊT > Distance ETA > Mode ETA > Unité de température

Fonctions importantes

Touche MODE (15) : réglage des valeurs

Touche SET (16) : modification et application des réglages suivants :

- Langue : sélection parmi 6 langues
- Profil de l'utilisateur : sélection entre **AVANCE** (avancé) et **FACILE** (facile)
- Taille des pneus : indiquez la taille des pneus en mm, saisie d'un nombre à quatre chiffres

Remarque : vous pouvez calculer la taille des pneus (U) en multipliant le diamètre (D) par 3,1416 (fig. M). La liste (fig. N) contient la taille de pneu (U) correspondant aux diamètres (D) courants.

- Unité de longueur : sélection entre KM/KMH ou MILE/MPH
- Âge : saisie d'un nombre à deux chiffres
- Unité de poids : sélection entre KG et LB
- Poids : saisie d'un nombre à trois chiffres dans l'unité KG ou LB
- Format horaire : sélection entre 12 et 24 heures
- Heure : saisie de l'heure et des minutes
- Format de date : sélection entre DD-MM-YY (jour-mois-année) et MM-DD-YY (mois-jour-année)
- Date : saisie de l'année, du mois et du jour
- Intervalle d'entretien : saisie d'un nombre à trois chiffres dans l'unité KM ou MILE

Remarque : lorsque l'intervalle d'entretien est sur « 000 », l'affichage de l'entretien est arrêté.

- **Rétroéclairage MARCHE/ARRÊT** : allumez ou éteignez le rétroéclairage. Lorsque le rétroéclairage est allumé, vous pouvez entrer le temps de marche et le temps d'arrêt. Vous pouvez allumer le rétroéclairage pendant la saisie.
 - **Distance ETA** : saisie d'un nombre à cinq chiffres dans l'unité KM ou MILE
 - **Mode ETA** : sélection entre CLOCK (heure) et TIME (temps de parcours)
 - **Unité de température** : sélection entre °C et °F
1. Confirmez votre choix avec la touche SET (16).
 2. Appuyez sur la touche MODE (15) afin de terminer les réglages. Les réglages de base ont été effectués avec succès.

Remarque : si vous souhaitez modifier les réglages de base, suivez les étapes du chapitre « Réinitialisation de l'article » et réinitialisez les réglages de base.

Fixation de l'article au vélo

1. Fixez l'article au vélo, comme indiqué sur les figures C - J.
2. Coupez les extrémités qui dépassent des attache-câbles (8) à l'aide d'un outil approprié, une pince coupante par exemple (non comprise dans l'étendue de la livraison).

Remarque : assurez-vous que le compteur de vélo est installé à moins de 70 cm du capteur. Fixez le compteur de vélo au capteur à un angle inférieur à 30° (fig. C).

3. Veillez à ce que le capteur soit placé le plus près possible de l'aimant afin de garantir une connexion optimale.

Remarque : si vous disposez d'un autre compteur de vélo que vous souhaitez monter sur un autre vélo, veillez à ce qu'aucun autre capteur ne se trouve à proximité immédiate (1 m), car il pourrait se connecter à l'autre compteur de vélo.

Connexion du compteur de vélo avec le capteur

Utilisez l'aimant (6) afin d'activer le capteur (4). La tendance de la vitesse (22) affiche une courbe afin de confirmer le succès de la connexion. L'article peut à présent être utilisé.

Si la connexion s'interrompt, suivez les étapes du chapitre « Dépannage » et restaurez les réglages de base. Vous devrez ensuite effectuer de nouveau la connexion entre le compteur de vélo et le capteur.

Fonctions (fig. K)

- **Mode AVANCE** : en appuyant sur la touche MODE (15), vous pouvez sélectionner les affichages de fonction suivants : HEURE > DIST-TOT > TIME-TOT > DISJOUR > VIT-MAX > VITMOYEN > TEMPPARC > TEMP > CHRONO > CONS CAL > CALORIE > ETA > KM+/- > TIMER+/- > SCAN
- **Mode FACILE** : en appuyant sur la touche MODE (15), vous pouvez sélectionner les fonctions suivantes : DISJOUR > VIT-MAX > VITMOYEN > TEMPPARC

Remarque : vous pouvez également régler individuellement les fonctions que vous souhaitez. Référez-vous pour cela au chapitre « Mode CUSTOMIZE (adaptation) ».

HEURE : indique l'heure actuelle.

- Appuyez et maintenez enfoncée la touche SET (16) pendant env. 3 secondes et appuyez de nouveau sur la touche SET (16) pour accéder aux réglages de l'heure et de la date.

Remarque : en pressant la touche SET (16), vous pouvez basculer entre l'affichage de l'heure et l'affichage de la date.

DIST-TOT : nombre total de kilomètres.

- Appuyez et maintenez enfoncée la touche SET (16) pendant env. 3 secondes, puis appuyez de nouveau sur la touche SET (16) afin de modifier les réglages de la taille des pneus, du compteur kilométrique et de l'intervalle d'entretien.

TIME-TOT : durée totale du trajet.

- Appuyez et maintenez enfoncée la touche SET (16) pendant env. 3 secondes, puis appuyez de nouveau sur la touche SET (16) afin de modifier la durée totale de trajet enregistrée.

DISJOUR : distance de trajet.

- Appuyez et maintenez enfoncée la touche SET (16) pendant env. 3 secondes pour remettre à 0 la distance du trajet, la vitesse maximale, la vitesse moyenne et la durée de parcours.

VIT-MAX : vitesse maximale.

- Appuyez et maintenez enfoncée la touche SET (16) pendant env. 3 secondes afin de remettre la vitesse maximale à 0.

VITMOYEN : vitesse moyenne.

- Appuyez et maintenez enfoncée la touche SET (16) pendant env. 3 secondes afin de remettre la vitesse moyenne à 0.

TEMPPARC : temps du trajet.

TEMP : thermomètre.

- Appuyez sur la touche SET (16) afin d'afficher la valeur de température maximale (HI) mesurée jusqu'à maintenant. Appuyez de nouveau sur la touche SET (16) afin d'afficher la valeur de température minimale (LO) mesurée jusqu'à maintenant.

Appuyez sur la touche SET (16) et maintenez-la pendant que les températures maximale et minimale sont affichées afin de revenir à la température actuelle et de supprimer les données enregistrées. Appuyez et maintenez enfoncée la touche SET (16) pendant env. 3 secondes, puis appuyez de nouveau sur la touche SET (16) afin d'accéder aux réglages de l'unité de température.

CHRONO : chronomètre.

- Appuyez sur la touche SET (16) afin de démarrer le chronomètre. Appuyez de nouveau sur la touche SET (16) afin d'arrêter le chronomètre. Appuyez et maintenez enfoncée la touche SET (16) pendant env. 3 secondes afin de remettre le chronomètre à 0.

CONS CAL : calories actuellement brûlées.

CALORIE : compteur de calories.

- Appuyez et maintenez enfoncée la touche SET (16) pendant env. 3 secondes afin de remettre le compteur de calories à 0.

ETA : heure d'arrivée prévue.

- Sur l'écran apparaît ETASTART : appuyez simultanément sur la touche SET (16) et sur la touche MODE (15) pendant env. 3 secondes pour activer la fonction ETA.

Remarque : si vous maintenez les touches enfoncées, vous passez en mode réglage.

- Appuyez sur la touche SET (16) et maintenez-la enfoncée pendant env. 3 secondes pour modifier la distance ETA et le mode ETA.

KM+/- : compteur kilométrique.

- Appuyez et maintenez enfoncée la touche SET (16) pendant env. 3 secondes, puis appuyez de nouveau sur la touche SET (16) afin de consulter les réglages du compteur kilométrique. L'écran affiche les symboles d'augmentation et de réduction du chiffre (+ ou -) et la valeur de la distance.

TIMER +/- : minuteur.

- Appuyez et maintenez enfoncée la touche SET (16) pendant env. 3 secondes afin de modifier les réglages du minuteur. L'écran affiche les symboles d'augmentation et de réduction du chiffre (+ ou -) et la valeur du minuteur.

SCAN : balayage.

Remarque : en mode Scan, l'écran bascule automatiquement entre les affichages de distance du parcours, vitesse maximale, vitesse moyenne et durée du parcours.

Remarque : pour modifier les réglages, lisez le chapitre « Modification des réglages de base ».

Remarque : afin de quitter le mode Scan, appuyez sur la touche MODE (15). Vous revenez au mode AVANCE.

Mode CUSTOMIZE (adaptation)

En plus des modes AVANCE et FACILE, vous pouvez également réaliser vos réglages individuels sous le mode CUSTOMIZE.

- Pressez et maintenez enfoncée la touche MODE (15) pendant env. 3 secondes et pressez ensuite la touche SET (16) pour accéder aux paramètres du profil.
- Appuyez sur la touche MODE (15) pour sélectionner le mode FACILE. Le mot FACILE clignote à l'écran.
- Pressez et maintenez enfoncée la touche SET (16) pour accéder au mode CUSTOMIZE (adaptation).
- Appuyez encore sur la touche SET (16). Appuyez sur la touche MODE (15) pour activer ou désactiver les réglages individuels (par ex. HEURE).
- Sélectionnez « ON » pour ajouter la fonction choisie au mode FACILE. Sélectionnez « OFF » si vous ne souhaitez pas ajouter la fonction choisie au mode FACILE.
- Appuyez sur la touche SET (16) afin de confirmer votre saisie. Appuyez sur la touche MODE (15) pour passer à la fonction suivante, et répétez les étapes décrites ci-dessus.

Utilisation du rétroéclairage

Si vous avez activé le rétroéclairage dans les réglages de base, vous pouvez l'allumer provisoirement en appuyant sur la touche SET (16). Le rétroéclairage s'éteint automatiquement après une courte durée.

Réinitialisation de l'article

- Tout d'abord, pressez et maintenez enfoncée la touche SET (16), puis maintenez enfoncée la touche MODE (15) afin d'accéder au mode de réglage. SETTING OPEN (ouvrir les réglages) ou SETTING RESET (réinitialiser les réglages) s'affiche.
- Appuyez sur la touche MODE (15) jusqu'à voir apparaître SETTING RESET. Confirmez la réinitialisation de l'article en appuyant sur la touche SET (16).
- Vous pouvez à présent adapter les réglages de base effectués précédemment (langue, âge, poids, heure). Les données restantes enregistrées sont supprimées.

Remarque : vous pouvez choisir SETTING OPEN pour modifier les réglages – pas pour supprimer les réglages. Référez-vous également au chapitre « Modification des réglages de base » pour procéder à des réglages.

Retrait de l'article du vélo

- Appuyez et maintenez la broche d'arrêt (3a) et retirez le compteur de vélo (1) du support (3) (fig. L).
- Afin de retirer les attaches-câbles (8), utilisez un outil approprié, par exemple une pince coupante (non comprise dans l'étendue de la livraison).

Dépannage

Remarque : l'article contient des composants électroniques. Des interférences sont donc possibles à proximité de produits émettant des signaux radio.

- En cas de problèmes d'affichage à l'écran, éloignez ces produits de la proximité de l'article.
- En cas de dysfonctionnements de ce type, retirez la pile pendant quelques instants et remettez-la en place.

Problème	Solution
Aucun affichage de la vitesse de course ou du kilométrage	<ul style="list-style-type: none"> ▪ Remplacez correctement l'aimant et le capteur. ▪ Vérifiez la polarité de la pile.
Écran noir	<p>La température ambiante est trop élevée ou l'article a été exposé trop longtemps aux rayons du soleil. Éloignez l'article de la lumière solaire et laissez-le refroidir quelques instants.</p>
L'écran affiche des symboles irréguliers	<p>Retirez la pile quelques instants et réinsérez-la.</p>

Stockage, nettoyage

Lorsque vous n'utilisez pas l'article, rangez-le toujours dans un endroit sec, propre, sans piles et à une température ambiante.

Essuyez uniquement avec un chiffon de nettoyage à sec.

IMPORTANT ! Ne lavez jamais avec des produits de nettoyage agressifs.

Mise au rebut



Le symbole ci-contre indique que ce produit est soumis à la directive 2012/19/UE. Cette directive stipule qu'à la fin de sa durée d'utilisation, vous ne

devez pas jeter ce produit avec les déchets ménagers normaux, mais le déposer dans des centres de collecte spécialement aménagés, des centres de recyclage ou des entreprises de traitement des déchets.

Protégez l'environnement et procédez à une élimination dans le respect des normes en vigueur.

Les piles/batteries ne doivent pas être jetées avec les ordures ménagères. Elles peuvent contenir des métaux lourds toxiques et sont soumises à un traitement spécial des déchets.

Les symboles chimiques des métaux lourds sont les suivants : Cd = cadmium, Hg = mercure, Pb = plomb. Alors, retournez les piles/batteries usagées à un point de collecte municipal.



Ce produit est recyclable. Il est soumis à la responsabilité élargie du fabricant et est collecté séparément.



Vous obtiendrez plus d'informations relatives à l'élimination du produit usagé auprès de votre commune ou de votre municipalité. Éliminez le produit et

l'emballage dans le respect de l'environnement. Conservez les matériaux d'emballage (comme les sachets en plastique) hors de portée des enfants.



Notez le marquage des matériaux d'emballage lors du tri des déchets. Ceux-ci sont marqués par les abréviations (a) et les chiffres (b) avec

la signification suivante : 1 - 7 : plastique / 20 - 22 : papier et carton / 80 - 98 : matériaux composites.

Le produit et les matériaux d'emballage sont recyclables. Éliminez-les séparément pour une meilleure gestion des déchets.

Le logo Triman n'est valable que pour la France.

Indications concernant la garantie et le service après-vente

L'article a été produit avec grand soin et sous un contrôle constant. DELTA-SPORT HANDELSKONTOR GmbH accorde au client final privé une garantie de trois ans sur cet article à compter de la date d'achat (période de garantie) conformément aux dispositions suivantes. La garantie ne vaut que pour les défauts de matériaux et de fabrication. La garantie ne couvre pas les pièces soumises à une usure normale, lesquelles doivent donc être considérées comme des pièces d'usure (comme par ex. les piles), de même qu'elle ne couvre pas les pièces fragiles, telles que les interrupteurs, les batteries ou les pièces fabriquées en verre.

Les réclamations au titre de cette garantie sont exclues si l'article a été utilisé de manière abusive ou inappropriée, hors du cadre de son usage ou du champ d'application prévu ou si les instructions de la notice d'utilisation n'ont pas été respectées, à moins que le client final ne prouve que l'article présentait un défaut de matériau ou de fabrication n'étant pas dû à l'une des conditions mentionnées ci-dessus.

Les réclamations au titre de la garantie ne peuvent être adressées pendant la période de garantie qu'en présentant le ticket de caisse original. Veuillez pour cela conserver le ticket de caisse original. Ceci s'applique également aux pièces remplacées et réparées.

Si vous avez des plaintes à formuler, veuillez d'abord contacter le service d'assistance téléphonique ci-dessous ou nous contacter par courrier électronique. Si le cas est couvert par la garantie, nous nous engageons - à notre appréciation - à réparer ou à remplacer l'article gratuitement pour vous ou à vous rembourser le prix d'achat. Aucun autre droit ne découle de la garantie.

Vos droits légaux, en particulier les droits de garantie contre le vendeur concerné, ne sont pas limités par cette garantie.

***Article L217-16 du Code de la consommation**

Lorsque l'acheteur demande au vendeur, pendant le cours de la garantie commerciale qui lui a été consentie lors de l'acquisition ou de la réparation d'un bien meuble, une remise en état couverte par la garantie, toute période d'immobilisation d'au moins sept jours vient s'ajouter à la durée de la garantie qui restait à courir.

Cette période court à compter de la demande d'intervention de l'acheteur ou de la mise à disposition pour réparation du bien en cause, si cette mise à disposition est postérieure à la demande d'intervention.

Indépendamment de la garantie commerciale souscrite, le vendeur reste tenu des défauts de conformité du bien et des vices rédhibitoires dans les conditions prévues aux articles L217-4 à L217-13 du Code de la consommation et aux articles 1641 à 1648 et 2232 du Code Civil.

Article L217-4 du Code de la consommation

Le vendeur livre un bien conforme au contrat et répond des défauts de conformité existant lors de la délivrance.

Il répond également des défauts de conformité résultant de l'emballage, des instructions de montage ou de l'installation lorsque celle-ci a été mise à sa charge par le contrat ou a été réalisée sous sa responsabilité.

Article L217-5 du Code de la consommation

Le bien est conforme au contrat :

1° S'il est propre à l'usage habituellement attendu d'un bien semblable et, le cas échéant :

- s'il correspond à la description donnée par le vendeur et posséder les qualités que celui-ci a présentées à l'acheteur sous forme d'échantillon ou de modèle ;
- s'il présente les qualités qu'un acheteur peut légitimement attendre eu égard aux déclarations publiques faites par le vendeur, par le producteur ou par son représentant, notamment dans la publicité ou l'étiquetage ;

2° Ou s'il présente les caractéristiques définies d'un commun accord par les parties ou être propre à tout usage spécial recherché par l'acheteur, porté à la connaissance du vendeur et que ce dernier a accepté.

Article L217-12 du Code de la consommation

L'action résultant du défaut de conformité se prescrit par deux ans à compter de la délivrance du bien.

Article 1641 du Code civil

Le vendeur est tenu de la garantie à raison des défauts cachés de la chose vendue qui la rendent impropre à l'usage auquel on la destine, ou qui diminuent tellement cet usage que l'acheteur ne l'aurait pas acquise, ou n'en aurait donné qu'un moindre prix, s'il les avait connus.

Article 1648 1er alinéa du Code civil

L'action résultant des vices rédhibitoires doit être intentée par l'acquéreur dans un délai de deux ans à compter de la découverte du vice.

Les pièces détachées indispensables à l'utilisation du produit sont disponibles pendant la durée de la garantie du produit.

IAN : 467059_2407

FR Service France
Tel. : 0800 919 270
E-Mail : deltasport@lidl.fr

BE Service Belgique
Tel. : 0800 12089
E-Mail : deltasport@lidl.be

*n'est valable que pour la France

Gefeliciteerd!

Met uw aankoop hebt u voor een hoogwaardig artikel gekozen. Zorg ervoor dat u voor de ingebruikname met het artikel vertrouwd raakt.



Lees hiervoor de volgende bedieningshandleiding zorgvuldig door.

Gebruik het artikel alleen zoals omschreven en voor het aangegeven doel. Bewaar deze bedieningshandleiding goed. Geef alle documenten mee als u het artikel aan iemand anders geeft.

Leveringsomvang (afb. A)

1 x fietscomputer (1)

2 x reserveafdichtring (1a/4a)

1 x demper voor de fietscomputerhouder (2)

1 x fietscomputerhouder (3)

1 x sensor (4)

1 x demper voor de sensor (5)

1 x magneet (6)

2 x batterij (3 V  CR2032) (7)

6 x kabelbinder (8)

1 x bedieningshandleiding

Technische gegevens

Gebruikstemperatuur: 0 - 50 °C

Frequentieband: 120 kHz +/-10 kHz

Max. uitgezonden vermogen: 125 kHz <
6,58 dBm

Stroomvoorziening batterij: 2 x 3 V  CR2032

Batterijfabrikant: Camelion Battery Co., Ltd.

Unit 705, Cyber Times Tower A, Tian'an Cyber
Park, Shenzhen, China 518041

 Symbool voor gelijkspanning

IP 44



Spatwaterdicht



Productiedatum (maand/jaar):
12/2024



Hierbij verklaart Delta-Sport Handelskontor GmbH dat dit artikel voldoet aan de volgende basiseisen en de overige ter zake doende bepalingen.

Volledige conformiteitsverklaringen zijn verkrijgbaar via:

<http://www.conformity.delta-sport.com>

Beoogd gebruik

Dit artikel is ontwikkeld als fietscomputer voor particulier gebruik. Het artikel is niet bestemd voor zakelijk gebruik. Dit artikel is niet geschikt voor gebruik op elektrische fietsen met voorwielmotor, omdat de motor van de elektrische fiets storingen in de werking van het artikel kan veroorzaken.

Beschrijving van de onderdelen

- 1 fietscomputer
- 2 demper voor fietscomputerhouder
- 3 houder
- 4 sensor
- 5 demper voor de sensor
- 6 magneet
- 7 batterij
- 8 kabelbinder
- 9 batterijvakdeksel van de fietscomputer
- 10 batterijvakdeksel van de sensor
- 11 weergave batterijstatus (voor fietscomputer)
- 12 weergave primaire functiewaarde
- 13 functieweergave

- 14 weergave secundaire functiewaarde
- 15 MODE-knop (M)
- 16 SET-knop (S)
- 17 display
- 18 SCAN-weergave
- 19 stopwatch
- 20 weergave onderhoudsinterval
- 21 weergave snelheid: vergelijkt de actuele snelheid met de gemiddelde snelheid –
 - ▲ hoger dan de gemiddelde snelheid
 - ▼ lager dan de gemiddelde snelheid
- 22 snelheidstrend: deze geeft de trend weer, of de snelheid toeneemt (grote balk, rechts) of afneemt (kleine balk, links).



Veiligheidstips

Belangrijk: lees deze bedieningshandleiding zorgvuldig door en bewaar hem vervolgens goed!

- Dit artikel is geen speelgoed.
- Controleer het artikel voor elk gebruik op beschadigingen of slijtage. Het artikel mag alleen in goede staat worden gebruikt!
- Het artikel mag niet worden gemodificeerd!

- Dit artikel kan worden gebruikt door kinderen van 8 jaar en ouder en door personen met verminderde fysieke, zintuiglijke of mentale bekwaamheden of personen met gebrek aan ervaring en kennis, mits zij worden begeleid of in het veilige gebruik van het artikel zijn onderwezen en zij de hieruit resulterende gevaren begrijpen. Kinderen mogen niet met het artikel spelen.

Reiniging en onderhoud door de gebruiker mogen niet door kinderen zonder toezicht worden uitgevoerd.



Waarschuwingen batterijen!

- Verwijder de batterijen wanneer deze leeg zijn of wanneer het artikel gedurende lange tijd niet wordt gebruikt.
- Gebruik geen batterijen van verschillende typen of merken en gebruik geen nieuwe en gebruikte batterijen of batterijen met verschillende capaciteit door elkaar. Dit kan leiden tot lekkage en beschadiging.
- Houd bij het plaatsen rekening met de polariteit (+/-).
- Vervang alle batterijen tegelijkertijd en voer oude batterijen volgens de voorschriften af.
- Waarschuwing! Batterijen mogen niet worden opgeladen of met andere middelen worden gereactiveerd, niet worden gedemonteerd, niet in het vuur worden geworpen of worden kortgesloten.

- Bewaar batterijen altijd buiten het bereik van kinderen.
- Gebruik geen oplaadbare batterijen!
- Reiniging en onderhoud door de gebruiker mogen niet door kinderen zonder toezicht worden uitgevoerd.
- Reinig indien nodig vóór het plaatsen de contacten van de batterijen en het apparaat.
- Gebruik de batterijen niet onder extreme omstandigheden (bijv. verwarmingen of direct zonlicht). Er bestaat dan een verhoogde kans op lekkage.
- **WAARSCHUWING:** dit artikel bevat een knoopbatterij. Als een knoopbatterij wordt ingeslikt, kan dat tot ernstige inwendige chemische verbrandingen of de dood leiden.
- **Waarschuwing.** Voer gebruikte batterijen direct af. Houd nieuwe en gebruikte batterijen uit de buurt van kinderen. Schakel onmiddellijk medische hulp in als u vermoedt dat batterijen zijn ingeslikt of het lichaam zijn binnengedrongen.



Gevaar!

- Ga zeer voorzichtig om met beschadigde of lekkende batterijen en voer ze direct volgens de voorschriften af. Draag daarbij handschoenen.
- Indien u in aanraking komt met batterijzuur, dient u de betreffende plek direct met water en zeep te wassen. Indien u batterijzuur in uw ogen krijgt, dient u uw ogen direct met water te spoelen en zich zo spoedig mogelijk door een arts te laten behandelen!
- De aansluitklemmen mogen niet worden kortgesloten.

Beschermsstrip verwijderen/ batterijen plaatsen (afb. B) WAARSCHUWING! Volg de vol- gende aanwijzingen op om me- chanische en elektrische schade te vermijden.

Aanwijzing: verwijder voor het eerste gebruik van het artikel de beschermstrip (1b/4b). Ga hierbij als volgt te werk:

1. Draai de batterijvakdeksels (9) en (10) van de fietscomputer (1) en de sensor (4) met een munt linksom los.

2. Verwijder telkens de batterij (7) uit de batterijhouder.

3. Verwijder telkens de beschermstrip.

4. Plaats telkens de batterij weer.

Aanwijzing: let op de plus-/minpool van de batterijen en voor een correcte plaatsing op het pictogram in het batterijvak.

Aanwijzing: de batterijen moeten zich helemaal in de batterijhouder bevinden.

Aanwijzing: let erop dat de afdichtring telkens correct op het batterijvakdeksel is aangebracht.

5. Draai het batterijvakdeksel met een munt rechtsom op het batterijvak om dit te sluiten.

6. Druk op de SET-knop (16) en houd deze ingedrukt om terug te gaan naar de normale modus.

Aanwijzing: na het verwijderen van de batterijen zijn alle gegevens gewist (basisinstellingen van het artikel moeten opnieuw worden ingesteld).

Batterijen wisselen

De batterij van de fietscomputer (1) moet worden gewisseld als de weergave van de batterijstatus (11) op het display wordt getoond. De sensor (4) beschikt niet over een weergave van de batterijstatus.

Druk eerst op de MODE-knop (15) en houd deze ingedrukt. Druk vervolgens op de SET-knop (16) en houd ook deze knop ingedrukt, totdat het batterijpictogram en $\{-\}$ worden weergegeven.

Ga te werk zoals omschreven in het hoofdstuk "Beschermband verwijderen/batterijen plaatsen". Verwijder de oude batterijen uit de batterijvakken voordat de nieuwe batterijen worden geplaatst.

Funcities

- menutalen: GB, DE, FR, NL, IT, ES
- tijd
- stopwatch
- temperatuurweergave °C/°F
- memoryfunctie voor min. en max. temperatuur
- weergave van de rijsnelheid (0 - 99,9 km/h)
- weergave gemiddelde snelheid (0 - 99,9 km/h)
- weergave hoogste snelheid (0 - 99,9 km/h)
- snelheidsvergelijking
- snelheidstrend
- rittijdtimer (max. 9:59:59) (aftellend of optellend)
- kilometerteller (aftellend of optellend)

- weergave totaal aantal kilometers en totale rittijd
- calorieënteller
- scanweergave (functies worden opeenvolgend weergegeven)
- automatische startfunctie
- ETA (waarschijnlijke aankomsttijd)-afstand
- waarschijnlijke aankomsttijd
- achtergrondverlichting AAN/UIT

Ingebruikname

Verwijder voor het eerste gebruik de beschermfolie van het display (17).

Gebruik

Aanwijzing: het artikel gaat automatisch in de stand-bymodus, als het langer dan vijf minuten niet wordt gebruikt. Het artikel wordt weer actief als u op een knop drukt of als het een trilling waarneemt. De functieweergave toont de huidige modus.

- Druk meerdere keren op de MODE-knop (15) om door de verschillende functies te bladeren.
- Druk op de SET-knop (16) en houd deze ingedrukt om de opgeslagen waarden op te roepen of te resetten.

Basisinstellingen wijzigen

Druk op de SET-knop (16). De weergave op het display knippert en u kunt nu instellingen wijzigen. Door te drukken op de MODE-knop (15) kunt u de instellingen selecteren. Bevestig uw keuze door te drukken op de SET-knop (16). Op het display verschijnt de weergave 'Set OK'. De volgende basisinstellingen kunt u in deze volgorde aanpassen:

Taal > Gebruiksprofiel > Bandenmaat > Lengte-eenheid > Leeftijd > Gewichtseenheid > Gewicht > Tijdsnotatie > Tijd > Datumnotatie > Datum > Onderhoudsinterval > Achtergrondverlichting AAN/UIT > ETA-afstand > ETA-modus > Temperatuureenheid

Belangrijkste functies

MODE-knop (15): instellen van de waarden

SET-knop (16): aanpassen en overnemen van de volgende instellingen:

- Taal: keuze uit zes talen
- Gebruiksprofiel: keuze tussen **ERVAREN** (gevorderd) en **BEGINNER** (eenvoudig)

- Bandenmaat: voer de omtrek van de banden in mm in, maximaal vier cijfers

Aanwijzing: u kunt de omtrek (U) van de band berekenen door de diameter (D) van de band te vermenigvuldigen met 3,1416 (afb. M). De tabel (afb. N) vermeldt de omtrekken (U) van de meest gangbare diameters (D).

- Lengte-eenheid: keuze tussen KM/KMH en MILE/MPH
- Leeftijd: invoer van maximaal twee cijfers
- Gewichtseenheid: keuze tussen KG en LB
- Gewicht: invoer van maximaal drie cijfers in de eenheid KG of LB
- Tijdnotatie: keuze tussen 12 en 24 uur
- Tijd: invoer actuele tijd in uren en minuten
- Datumnotatie: keuze tussen DD-MM-YY (dag-maand-jaar) en MM-DD-YY (maand-dag-jaar)
- Datum: invoer van jaar, maand en dag
- Onderhoudsinterval: invoer van maximaal drie cijfers in de eenheid KM of MILE

Aanwijzing: als het onderhoudsinterval op '000' staat, wordt deze weergave uitgeschakeld.

- Achtergrondverlichting AAN/UIT: in- of uitschakelen van de achtergrondverlichting. Als de achtergrondverlichting is ingeschakeld, kunt u het inschakel- resp. uitschakelmoment invoeren. U kunt de achtergrondverlichting tijdens de invoer inschakelen.
 - ETA-afstand: invoer van maximaal vijf cijfers in de eenheid KM of MILE
 - ETA-modus: keuze tussen CLOCK (tijd) en TIME (rittijd)
 - Temperatuureenheid: keuze tussen °C en °F
1. Bevestig uw keuze met de SET-knop (16).
 2. Druk op de MODE-knop (15) om het instellen af te sluiten. U hebt de basisinstellingen nu succesvol ingesteld.

Aanwijzing: volg als u de basisinstellingen wilt wijzigen de stappen uit het hoofdstuk "Artikel resetten" en stel alle basisinstellingen opnieuw in.

Artikel op de fiets aanbrengen

1. Breng het artikel zoals getoond in de afbeeldingen C - J op de fiets aan.
2. Knip uitstekende uiteinden van de kabelbinders (8) af met geschikt gereedschap, bijvoorbeeld een zijknijptang (niet meegeleverd).

Aanwijzing: breng de fietscomputer op een afstand van minder dan 70 cm van de sensor aan. Bevestig de fietscomputer in een hoek van maximaal 30° ten opzichte van de sensor (afb. C).

3. Zorg ervoor dat de sensor zich zo dicht mogelijk bij de magneet bevindt om een optimale verbinding te waarborgen.

Aanwijzing: als u nog een fietscomputer bezit en deze aan een tweede fiets wilt monteren, dient u erop te letten dat zich geen andere sensor in de onmiddellijke nabijheid (1 m) bevindt, omdat deze anders met de tweede fietscomputer verbinding zou kunnen maken.

Fietscomputer met de sensor verbinden

Gebruik de magneet (6) om de sensor (4) in te schakelen. Als het is gelukt om verbinding te maken, toont de snelheidstrend (22) een curve ter bevestiging. Het artikel is nu gereed voor gebruik.

Volg als de verbinding wordt verbroken de stappen uit het hoofdstuk "Fouten oplossen" en reset alle basisinstellingen. U dient dan de verbinding tussen de fietscomputer en de sensor opnieuw tot stand te brengen.

Funcities (afb. K)

- **ERVAREN-modus:** door te drukken op de MODE- knop (15) kunt u kiezen uit de volgende functieweergaven: TIJD > TOTAALKM > TOTAALTM > DAG-KM > MAX-KM/H > GEM-KM/H > RIT-TIJD > TEMP > STPWATCH > CAL CONS > CALORIE > ETA > KM+/- > TIMER+/- > SCAN
- **BEGINNER-modus:** u kunt door te drukken op de MODE-knop (15) kiezen uit de volgende functies: DAG-KM > MAX-KM/H > GEM-KM/H > RIT-TIJD

Aanwijzing: u kunt de door u gewenste functies ook individueel instellen. Lees hiertoe het hoofdstuk "CUSTOMIZE (aanpassings)-modus".

TIJD: toont de actuele tijd.

- Druk op de SET-knop (16) en houd deze ca. 3 seconden ingedrukt. Druk opnieuw op de SET-knop (16) om de tijd- en datuminstellingen op te roepen.

Aanwijzing: u kunt door te drukken op de SET-knop (16) wisselen tussen tijd- en datumweergave.

TOTAALKM: totaal aantal gereden kilometers.

- Druk op de SET-knop (16) en houd deze ca. 3 seconden ingedrukt. Druk opnieuw op de SET-knop (16) om de instellingen voor bandenmaat, hodometer en onderhoudsinterval te wijzigen.

TOTAALTM: totale rittijd.

- Druk op de SET-knop (16) en houd deze ca. 3 seconden ingedrukt. Druk opnieuw op de SET-knop (16) om de opgeslagen totale rittijd te wijzigen.

DAG-KM: ritafstand.

- Druk op de SET-knop (16) en houd deze ca. 3 seconden ingedrukt om de ritafstand, hoogste snelheid, gemiddelde snelheid en ritduur op 0 te zetten.

MAX-KM/H: hoogste snelheid.

- Druk op de SET-knop (16) en houd deze ca. 3 seconden ingedrukt om de hoogste snelheid op 0 te zetten.

GEM-KM/H: gemiddelde snelheid.

- Druk op de SET-knop (16) en houd deze ca. 3 seconden ingedrukt om de gemiddelde snelheid op 0 te zetten.

RIT-TIJD: toont de rittijd.

TEMP: thermometer.

- Druk op de SET-knop (16) om de hoogste tot dusver gemeten temperatuurwaarde (HI) weer te geven. Druk opnieuw op de SET-knop (16) om de laagste tot dusver gemeten temperatuurwaarde (LO) weer te geven. Druk op de SET-knop (16) en houd deze ingedrukt terwijl de hoogste en laagste temperatuur worden weergegeven, om terug te gaan naar de actuele temperatuur en de opgeslagen gegevens te wissen. Druk op de SET-knop (16) en houd deze ca. 3 seconden ingedrukt. Druk opnieuw op de SET-knop (16) om de instelling voor de temperatuureenheid op te roepen.

STPWATCH: stopwatch.

- Druk op de SET-knop (16) om de stopwatch te starten. Druk opnieuw op de SET-knop (16) om de stopwatch te stoppen. Druk op de SET-knop (16) en houd deze ca. 3 seconden ingedrukt om de stopwatch op 0 te zetten.

CAL CONS: actueel calorieverbruik.

CALORIE: calorieënteller.

- Druk op de SET-knop (16) en houd deze ca. 3 seconden ingedrukt om de calorieënteller op 0 te zetten.

ETA: waarschijnlijke aankomsttijd.

- Op het display verschijnt ETASTART: druk gelijktijdig gedurende ca. 3 seconden op de SET-knop (16) en MODE-knop (15) om de ETA-functie te activeren.

Aanwijzing: als u de knoppen langer ingedrukt houdt, gaat u naar de instelmodus.

- Druk op de SET-knop (16) en houd deze ca. 3 seconden ingedrukt om de ETA-afstand resp. ETA-modus te wijzigen.

KM+/-: kilometerteller.

- Druk op de SET-knop (16) en houd deze ca. 3 seconden ingedrukt. Druk opnieuw op de SET-knop (16) om de instellingen voor de kilometerteller op te roepen. Het display toont de pictogrammen voor verhoging en verlaging van het getal (+ of -) en de afstandswaarde.

TIMER+/-: timer.

- Druk op de SET-knop (16) en houd deze ca. 3 seconden ingedrukt om timerinstellingen te wijzigen. Het display toont de pictogrammen voor verhoging en verlaging van het getal (+ of -) en de timerwaarde.

SCAN: scan.

Aanwijzing: in de scanmodus wordt automatisch gewisseld tussen de weergave van de ritafstand, hoogste snelheid, gemiddelde snelheid en rittijd.

Aanwijzing: lees het hoofdstuk "Basisinstellingen wijzigen" als u de instellingen wilt wijzigen.

Aanwijzing: druk op de MODE-knop (15) om de scanmodus te beëindigen en naar de ERVAREN-modus terug te gaan.

CUSTOMIZE (aanpassings) -modus

Naast de ERVAREN- en BEGINNER-modus kunt u uw eigen instellingen in de CUSTOMIZE-modus vastleggen.

- Druk op de MODE-knop (15) en houd deze ca. 3 seconden ingedrukt. Druk vervolgens op de SET-knop (16) om naar de profielinstelling te gaan.

- Druk op de MODE-knop (15) om de BEGINNER-modus te kiezen. Het woord BEGINNER knippert op het display.
- Druk op de SET-knop (16) en houd deze ingedrukt om naar de CUSTOMIZE (aanpassings)-modus te gaan.
- Druk opnieuw op de SET-knop (16). Druk op de MODE-knop (15) om individuele instellingen te activeren of te deactiveren (d.w.z. TIJD).
- Kies 'ON' om de gekozen functie toe te voegen aan de BEGINNER-modus. Kies 'OFF' als u de desbetreffende functie niet wilt toevoegen aan de BEGINNER-modus.
- Druk op de SET-knop (16) om uw invoer te bevestigen. Druk op de MODE-knop (15) om naar de volgende functie te gaan en herhaal de hierboven beschreven stappen.

Achtergrondverlichting inschakelen

Als u in de basisinstellingen de achtergrondverlichting hebt ingeschakeld, kunt u de achtergrondverlichting kortstondig inschakelen door te drukken op de SET-knop (16). De achtergrondverlichting schakelt na enige tijd automatisch uit.

Artikel resetten

- Druk eerst op de SET-knop (16) en houd deze ingedrukt. Druk vervolgens op de MODE-knop (15) en houd deze knop ingedrukt om naar de instelmodus te gaan. SETTING OPEN (instellingen openen) of SETTING RESET (instellingen resetten) wordt weergegeven.
- Druk op de MODE-knop (15) tot SETTING RESET wordt weergegeven. Bevestig het resetten van het artikel door te drukken op de SET-knop (16).
- Nu kunt u de voorheen ingestelde basisinstellingen aanpassen (taal, leeftijd, gewicht, tijd). De overige opgeslagen gegevens worden gewist.

Aanwijzing: u kunt SETTING OPEN kiezen om instellingen te wijzigen, niet om instellingen te wissen. Lees ook het hoofdstuk "Basisinstellingen wijzigen" om instellingen te wijzigen.

Artikel van de fiets halen

- Duw de vergrendeling (3a) naar beneden, houd deze vast en verwijder de fietscomputer (1) van de houder (3) (afb. L).
- Gebruik geschikt gereedschap voor het verwijderen van de kabelbinders (8), bijvoorbeeld een zijknijptang (niet meegeleverd).

Fouten oplossen

Aanwijzing: het artikel bevat elektronische onderdelen. Daarom kunnen er storingen ontstaan als het zich in de buurt van voorwerpen bevindt die radiosignalen uitstralen.

- Verwijder dergelijke voorwerpen uit de omgeving van het artikel, als er foutieve weergaven op het display verschijnen.
- Verwijder als zich dergelijke storingen in de werking voordoen de batterij voor enige tijd en plaats deze opnieuw in het artikel.

Probleem	Oplossing
Geen weergave rijsnelheid of kilometeraantal	<ul style="list-style-type: none"> ▪ Lijn magneet en sensor correct uit. ▪ Controleer of de batterij met de polen in de juiste richting is geplaatst.
Display is zwart	De omgevingstemperatuur is te hoog of het artikel werd te lang blootgesteld aan direct zonlicht. Verwijder het artikel uit het directe zonlicht en laat het een poosje afkoelen.
Display toont irreguliere pictogrammen	Verwijder de batterij en plaats deze vervolgens opnieuw in het artikel.

Opslag, reiniging

Bewaar het artikel wanneer u dit niet gebruikt altijd droog, schoon en zonder batterijen op kamertemperatuur.

Veeg alleen schoon met een droge schoonmaakdoek.

BELANGRIJK! Reinig nooit met agressieve reinigingsmiddelen.

Afvalverwerking



Het hiernaast afgebeelde symbool geeft aan dat dit apparaat aan de richtlijn 2012/19/EU onderworpen is.

Deze richtlijn impliceert dat u dit apparaat op de einde van de gebruiksduur daarvan niet samen met het normale huisvuil mag afvoeren, maar op speciaal voorziene inzamelpunten, in recyclagecentra of bij afvalverwerkende bedrijven moet afgeven. Draag zorg voor het milieu en voer deskundig af. Batterijen/accu's mogen niet via het huisafval worden afgevoerd. Ze kunnen giftige zware metalen bevatten en moeten worden behandeld als klein chemisch afval.

De chemische symbolen van de zware metalen zijn als volgt: Cd = cadmium, Hg = kwik, Pb = lood. Geef verbruikte batterijen/accu's daarom af bij een gemeentelijk inzamelpunt.



Bijkomende informatie over de afvoer van het onbruikbaar geworden apparaat krijgt u bij uw gemeente- of stadsbestuur. Voer het apparaat en de verpakking milieuvriendelijk af. Berg verpakkingsmaterialen (zoals bv. foliezakjes) op buiten het bereik van kinderen.



Neem de markering van verpakkingsmaterialen voor de afvalscheiding in acht. Deze zijn gemarkeerd met afkortingen (a) en nummers (b) met de volgende betekenis: 1 - 7: kunststoffen / 20 - 22: papier en karton / 80 - 98: composietmaterialen.

Het artikel en de verpakkingsmaterialen zijn recyclebaar; voer ze gescheiden af voor een betere afvalbehandeling.

Opmerkingen over garantie en serviceafhandeling

Het artikel werd met de grootste zorgvuldigheid en onder permanent toezicht geproduceerd. De firma DELTA-SPORT HANDELSKONTOR GmbH verleent particuliere eindklanten op dit artikel drie jaar garantie, te rekenen vanaf de datum van aankoop (garantietermijn) en dit op grond van de volgende bepalingen. De garantie geldt alleen voor materiaal- en verwerkingsfouten. De garantie is niet van toepassing op onderdelen die aan een normale slijtage onderhevig zijn en daarom als niet-slijtvaste onderdelen te beschouwen zijn (bv. batterijen) en evenmin op breekbare onderdelen, bv. schakelaars, accu's of onderdelen die van glas gemaakt zijn. Uit de garantie voortvloeiende claims zijn uitgesloten als het artikel onvakkundig, verkeerd of niet in het kader van de voorziene bepaling of in het kader van het voorziene gebruiksdoel-einde gebruikt werd of indien richtlijnen in de gebruiksaanwijzing niet in acht genomen werden, tenzij de eindklant aantoont dat er sprake is van een materiaal- of verwerkingsfout die niet op één van de hoger vermelde omstandigheden gebaseerd is.

Uit de garantie voortvloeiende claims kunnen alleen tijdens de garantieperiode op vertoon van de originele kassabon ingediend worden. Gelieve daarom de originele kassabon te bewaren. De garantieperiode wordt door eventuele reparaties op grond van de garantie, wettelijke waarborg of coulance niet verlengd. Dit geldt ook voor vervangen en gerepareerde onderdelen.

Gelieve u bij klachten in eerste instantie tot de hieronder vermelde servicehotline te richten of met ons per e-mail contact op te nemen. Is er sprake van een garantiegeval, dan wordt het artikel door ons – naar onze keuze – voor u gratis gerepareerd, wordt het vervangen of wordt de aankoopsom terugbetaald. Verdere rechten op grond van de garantie bestaan niet.

Uw wettelijke rechten, in het bijzonder rechten op garantie tegenover de betreffende verkoper, worden door deze garantie niet beperkt.

IAN: 467059_2407

- BE** Service België
Tel.: 0800 12089
E-Mail: deltasport@lidl.be
- NL** Service Nederland
Tel.: 0800 0249630
E-Mail: deltasport@lidl.nl

Herzlichen Glückwunsch!

Mit Ihrem Kauf haben Sie sich für einen hochwertigen Artikel entschieden. Machen Sie sich vor der ersten Inbetriebnahme mit dem Artikel vertraut.



Lesen Sie hierzu aufmerksam die nachfolgende Bedienungsanleitung.

Benutzen Sie den Artikel nur wie beschrieben und für die angegebenen Einsatzbereiche. Bewahren Sie diese Bedienungsanleitung gut auf. Händigen Sie alle Unterlagen bei Weitergabe des Artikels an Dritte ebenfalls mit aus.

Lieferumfang (Abb. A)

- 1 x Fahrradcomputer (1)
- 2 x Ersatzdichtungsring (1a/4a)
- 1 x Dämpfer für Fahrradcomputerhalterung (2)
- 1 x Halterung für den Fahrradcomputer (3)
- 1 x Sensor (4)
- 1 x Dämpfer für den Sensor (5)
- 1 x Magnet (6)
- 2 x Batterie (3V  CR2032) (7)
- 6 x Kabelbinder (8)
- 1 x Bedienungsanleitung

Technische Daten

Betriebstemperatur: 0 - 50 °C

Frequenzband: 120 kHz +/-10 kHz

Max. übertragene Leistung: 125 kHz < 6,58 dBm

Energieversorgung Batterie:

2 x 3V  CR2032

Batteriehersteller: Camelion Battery Co., Ltd.

Unit 705, Cyber Times Tower A, Tian'an Cyber

Park, Shenzhen, China 518041

 Symbol für Gleichspannung

IP 44



Spritzwassergeschützt



Herstellungsdatum (Monat/Jahr):

12/2024



Hiermit erklärt Delta-Sport
Handelskontor GmbH, dass dieser
Artikel mit den folgenden grundlegenden
Anforderungen und den übrigen
einschlägigen Bestimmungen übereinstimmt.

Vollständige Konformitätserklärungen sind
erhältlich unter

<http://www.conformity.delta-sport.com>

Bestimmungsgemäße Verwendung

Der Artikel ist als Fahrradcomputer für den privaten Gebrauch entwickelt worden. Der Artikel ist nicht für den gewerblichen Gebrauch bestimmt. Dieser Artikel ist nicht für die Verwendung an Elektrofahrrädern mit Vorderradmotor geeignet, da der Motor des Elektrofahrrads Funktionsstörungen an dem Artikel auslösen könnte.

Teilebeschreibung

- 1 Fahrradcomputer
- 2 Dämpfer für Fahrradcomputerhalterung
- 3 Halterung
- 4 Sensor
- 5 Dämpfer für den Sensor
- 6 Magnet
- 7 Batterie
- 8 Kabelbinder
- 9 Batteriefachdeckel des Fahrradcomputers
- 10 Batteriefachdeckel des Sensors
- 11 Batteriestatusanzeige (für Fahrradcomputer)
- 12 Primäre Funktionswertanzeige
- 13 Funktionsanzeige

- 14 Sekundäre Funktionswertanzeige
- 15 MODE-Taste (M)
- 16 SET-Taste (S)
- 17 Display
- 18 SCAN-Display
- 19 Stoppuhr
- 20 Wartungsintervallanzeige
- 21 Geschwindigkeitsanzeige: Vergleicht die aktuelle Geschwindigkeit mit der Durchschnittsgeschwindigkeit -
 - ▲ höher als die Durchschnittsgeschwindigkeit
 - ▼ niedriger als die Durchschnittsgeschwindigkeit
- 22 Geschwindigkeitstrend: Dies zeigt die Entwicklung, ob die Geschwindigkeit steigt (großer Balken, rechts) oder sinkt (kleiner Balken, links).



Sicherheitshinweise

Wichtig: Lesen Sie diese Bedienungsanleitung sorgfältig und bewahren Sie diese unbedingt auf!

- Der Artikel ist kein Spielzeug.
- Prüfen Sie den Artikel vor jedem Gebrauch auf Beschädigungen oder Abnutzungen. Der Artikel darf nur in einwandfreiem Zustand verwendet werden!

- Es dürfen keine Modifikationen am Artikel vorgenommen werden!
- **Dieser Artikel kann von Kindern ab 8 Jahren und darüber hinaus von Personen mit verringerten physischen, sensorischen oder mentalen Fähigkeiten oder Mangel an Erfahrung und Wissen benutzt werden, wenn sie beaufsichtigt oder bezüglich des sicheren Gebrauchs des Artikels unterwiesen wurden und die daraus resultierenden Gefahren verstehen.**

Kinder dürfen nicht mit dem Artikel spielen. Reinigung und Benutzer-Wartung dürfen nicht von Kindern ohne Beaufsichtigung durchgeführt werden.



Warnhinweise Batterien!

- Entfernen Sie die Batterien, wenn diese verbraucht sind oder der Artikel längere Zeit nicht verwendet wird.
- Benutzen Sie keine verschiedenen Batterie-Typen, -Marken, keine neuen und gebrauchten Batterien miteinander oder solche mit unterschiedlicher Kapazität, da diese auslaufen und somit Schäden verursachen können.
- Beachten Sie die Polarität (+/-) beim Einlegen.

- Tauschen Sie alle Batterien gleichzeitig aus und entsorgen Sie die alten Batterien vorschriftsmäßig.
- **Warnung!** Batterien dürfen nicht geladen oder mit anderen Mitteln reaktiviert, nicht auseinandergenommen, nicht ins Feuer geworfen oder kurzgeschlossen werden.
- Bewahren Sie Batterien immer außerhalb der Reichweite von Kindern auf.
- Verwenden Sie keine wiederaufladbaren Batterien!
- Reinigung und Benutzer-Wartung dürfen nicht von Kindern ohne Beaufsichtigung durchgeführt werden.
- Reinigen Sie bei Bedarf und vor dem Einlegen die Batterie- und Gerätekontakte.
- Setzen Sie die Batterien keinen extremen Bedingungen aus (z. B. Heizkörper oder direkte Sonneneinstrahlung). Es besteht ansonsten erhöhte Auslaufgefahr.
- **WARNUNG:** Dieser Artikel enthält eine Münz-/Knopf-batterie. Eine Münz-/Knopf-batterie kann bei Verschlucken schwere innere chemische Verbrennungen oder den Tod verursachen.

- **Achtung.** Gebrauchte Batterien umgehend entsorgen. Neue und gebrauchte Batterien von Kindern fernhalten. Bei Verdacht auf Verschlucken oder Eindringen von Batterien in den Körper sofort medizinische Hilfe hinzuziehen.



Gefahr!

- Gehen Sie mit einer beschädigten oder auslaufenden Batterie äußerst vorsichtig um und entsorgen Sie diese umgehend vorschriftsmäßig. Tragen Sie dabei Handschuhe.
- Wenn Sie mit Batteriesäure in Berührung kommen, waschen Sie die betreffende Stelle mit Wasser und Seife. Gelangt Batteriesäure in Ihr Auge, spülen Sie es mit Wasser aus und begeben Sie sich umgehend in ärztliche Behandlung!
- Die Anschlussklemmen dürfen nicht kurzgeschlossen werden.

Schutzstreifen entfernen/ Batterien einlegen (Abb. B)

ACHTUNG! Beachten Sie folgende Anweisungen, um mechanische und elektrische Beschädigungen zu vermeiden.

Hinweis: Entfernen Sie vor der ersten Verwendung des Artikels den Schutzstreifen (1b/4b). Gehen Sie dabei wie folgt vor:

1. Drehen Sie die Batteriefachdeckel (9) und (10) vom Fahrradcomputer (1) und vom Sensor (4) mithilfe einer Münze gegen den Uhrzeigersinn ab.
2. Entnehmen Sie jeweils die Batterie (7) aus der Batteriehalterung.
3. Entfernen Sie jeweils den Schutzstreifen.
4. Legen Sie jeweils die Batterie wieder ein.

Hinweis: Achten Sie auf die Plus-/Minuspole der Batterien und für das korrekte Einsetzen auf das Symbol im Batteriefach.

Hinweis: Die Batterien müssen sich komplett in der Batteriehalterung befinden.

Hinweis: Achten Sie darauf, dass der Dichtungsring jeweils ordnungsgemäß am Batteriefachdeckel angebracht ist.

5. Drehen Sie den Batteriefachdeckel mit einer Münze im Uhrzeigersinn, um das Batteriefach zu schließen.
6. Drücken und halten Sie die SET-Taste (16) zur Rückkehr in den normalen Betriebsmodus.

Hinweis: Nach dem Entfernen der Batterie sind alle Daten gelöscht (neue Grundeinstellung des Artikels nötig).

Batterien austauschen

Die Batterie des Fahrradcomputers (1) muss gewechselt werden, wenn die Batteriestatusanzeige (11) auf dem Display angezeigt wird. Der Sensor (4) verfügt nicht über eine Batteriestatusanzeige.

Drücken und halten Sie zuerst die MODE-Taste (15), halten Sie gleichzeitig die SET-Taste (16) und lassen Sie beide gedrückt, bis auf dem Display das Batteriesymbol und `{{-}}` angezeigt werden.

Gehen Sie wie im Abschnitt "Schutzstreifen entfernen/Batterien einlegen" beschrieben vor. Nehmen Sie vor dem Einlegen neuer Batterien die alten Batterien aus den Batteriefächern.

Funktionen

- Menüsprachen: GB, DE, FR, NL, IT, ES
- Uhrzeit
- Stoppuhr
- Temperaturanzeige °C/°F
- Memory-Funktion für min. und max. Temperatur
- Fahrgeschwindigkeitsanzeige (0-99,9 km/h)
- Durchschnittsgeschwindigkeitsanzeige (0-99,9 km/h)
- Höchstgeschwindigkeitsanzeige (0-99,9 km/h)
- Geschwindigkeitsvergleich
- Geschwindigkeitstrend
- Fahrzeit-Timer (max. 9:59:59) (rückwärts- oder vorwärtszählend)
- Kilometerzähler (rückwärts- oder vorwärtszählend)
- Gesamtkilometer- und Gesamtfahrzeitanzeige
- Kalorienzähler
- Scan-Anzeige (Funktionen werden zusammengesaltet)
- Automatische Startfunktion
- ETA (voraussichtliche Ankunftszeit)-Distanz
- voraussichtliche Ankunftszeit
- Hintergrundlicht EIN/AUS

Inbetriebnahme

Ziehen Sie vor der ersten Verwendung die Schutzfolie vom Display (17) ab.

Verwendung

Hinweis: Der Artikel wechselt automatisch in den Standby-Modus, wenn er länger als fünf Minuten nicht verwendet wurde. Das Drücken einer Taste oder eine Vibration reaktivieren den Artikel. Die Funktionsanzeige zeigt den derzeitigen Modus.

- Drücken Sie die MODE-Taste (15) mehrfach, um durch die verschiedenen Funktionen zu scrollen.
- Drücken und halten Sie die SET-Taste (16), um die gespeicherten Werte aufzurufen oder zurückzusetzen.

Grundeinstellungen verändern

Drücken Sie die SET-Taste (16). Die Anzeige auf dem Display blinkt und Sie können die Einstellung vornehmen. Durch Drücken der MODE-Taste (15) können Sie die Einstellungen wählen.

Bestätigen Sie Ihre Auswahl durch Drücken der SET-Taste (16). Es erscheint die Anzeige „Set OK“ im Display. Folgende Grundeinstellungen können Sie in dieser Reihenfolge anpassen: Sprache > Anwendungsprofil > Reifengröße > Längeneinheit > Alter > Gewichtseinheit > Gewicht > Zeitformat > Uhrzeit > Datumsformat > Datum > Wartungsintervall > Hintergrundlicht EIN/AUS > ETA-Distanz > ETA-Modus > Temperatureinheit

Wichtige Funktionen

MODE-Taste (15): Einstellung der Werte

SET-Taste (16): Bearbeitung und Übernahme folgender Einstellungen:

- Sprache: Auswahl aus sechs Sprachen
- Anwendungsprofil: Auswahl zwischen **FORTGES** (fortgeschritten) und **EINFACH** (einfach)
- Reifengröße: Reifenumfang in mm eingeben; Eingabe einer vierstelligen Zahl

Hinweis: Errechnen Sie die Reifengröße (U), indem Sie den Reifendurchmesser (D) mit 3,1416 multiplizieren (Abb. M). Die Liste (Abb. N) enthält die Reifenumfänge (U) der herkömmlichen Reifendurchmesser (D).

- Längeneinheit: Auswahl zwischen KM/KMH oder MILE/MPH
- Alter: Eingabe einer zweistelligen Zahl
- Gewichtseinheit: Auswahl zwischen KG und LB
- Gewicht: Eingabe einer dreistelligen Zahl in der Einheit KG oder LB
- Zeitformat: Auswahl zwischen 12 und 24 Stunden
- Uhrzeit: Eingabe von Stunde und Minute
- Datumsformat: Auswahl zwischen DD-MM-YY (Tag-Monat-Jahr) und MM-DD-YY (Monat-Tag-Jahr)
- Datum: Eingabe von Jahr, Monat und Tag
- Wartungsintervall: Eingabe einer dreistelligen Zahl in der Einheit KM oder MILE

Hinweis: Wenn das Wartungsintervall auf „000“ steht, wird die Wartungsanzeige ausgestellt.

- Hintergrundlicht EIN/AUS: Hintergrundlicht ein- oder ausschalten. Bei eingeschaltetem Hintergrundlicht können Sie die Einschalt- bzw. Ausschaltzeit eingeben. Sie können das Hintergrundlicht während der Eingabe einschalten.
- ETA-Distanz: Eingabe einer fünfstelligen Zahl in der Einheit KM oder MILE

- ETA-Modus: Auswahl zwischen CLOCK (Uhrzeit) und TIME (Fahrzeit)
 - Temperatureinheit: Auswahl zwischen °C und °F
1. Bestätigen Sie Ihre Auswahl mit der SET-Taste (16).
 2. Drücken Sie die MODE-Taste (15) zum Beenden der Einstellungen. Sie haben die Grundeinstellungen erfolgreich eingestellt.

Hinweis: Wenn Sie die Grundeinstellungen ändern wollen, folgen Sie den Schritten im Kapitel „Artikel zurücksetzen“ und stellen Sie alle Grundeinstellungen neu ein.

Artikel am Fahrrad anbringen

1. Bringen Sie den Artikel, wie in den Abbildungen C - J dargestellt, am Fahrrad an.
2. Schneiden Sie überstehende Enden der Kabelbinder (8) mit einem geeigneten Werkzeug, beispielsweise einem Seitenschneider (nicht im Lieferumfang enthalten), ab.

Hinweis: Bringen Sie den Fahrradcomputer in einer Entfernung von weniger als 70 cm vom Sensor an. Befestigen Sie den Fahrradcomputer innerhalb eines 30°-Winkels zum Sensor (Abb. C).

3. Achten Sie darauf, dass sich der Sensor so nah wie möglich an dem Magneten befindet, um eine optimale Verbindung zu gewährleisten.

Hinweis: Für den Fall, dass Sie einen weiteren Fahrradcomputer besitzen und an einem zweiten Fahrrad montieren möchten, achten Sie darauf, dass sich kein weiterer Sensor in unmittelbarer Nähe (1 m) befindet, da sich dieser sonst mit dem zweiten Fahrradcomputer verbinden könnte.

Fahrradcomputer mit dem Sensor verbinden

Verwenden Sie den Magneten (6), um den Sensor (4) einzuschalten. Der Geschwindigkeitstrend (22) zeigt eine Kurve zur Bestätigung der erfolgreichen Verbindung. Der Artikel ist jetzt zur Verwendung bereit.

Wenn die Verbindung abbricht, folgen Sie den Schritten im Kapitel „Fehlerbehebung“ und setzen Sie alle Grundeinstellungen zurück. Sie werden dann die Verbindung zwischen dem Fahrradcomputer und dem Sensor wiederherstellen müssen.

Funktionen (Abb. K)

- **FORTGES-Modus:** Durch Drücken der MODE-Taste (15) können Sie aus den folgenden Funktionsanzeigen auswählen: UHRZEIT > GESKM > GESZEIT > TAGES-KM > MAX-KM/H > Ø GESCHW > FAHRZEIT > TEMP > STOPPUHR > KAL RATE > KALORIE > ETA > KM+/- > TIMER+/- > SCAN
- **EINFACH-Modus:** Sie können durch Drücken der MODE-Taste (15) die folgenden Funktionen auswählen: TAGES-KM > MAX-KM/H > Ø GESCHW > FAHRZEIT

Hinweis: Sie können auch die von Ihnen gewünschten Funktionen individuell einstellen. Lesen Sie hierzu das Kapitel „CUSTOMIZE“ (Anpassungs)-Modus.

UHRZEIT: Zeigt die Uhrzeit an.

- Drücken und halten Sie die SET-Taste (16) für ca. 3 Sekunden und drücken Sie die SET-Taste (16) erneut, um Zeit- und Datumseinstellungen aufzurufen.

Hinweis: Sie können durch Drücken der SET-Taste (16) zwischen Zeit- und Datumsanzeige hin- und herschalten.

GESKM: Gesamtkilometerzähler.

- Drücken und halten Sie die SET-Taste (16) für ca. 3 Sekunden und drücken Sie die SET-Taste (16) erneut, um die Einstellungen zu Reifengröße, Hodometer und Wartungsintervall zu ändern.

GESZEIT: Gesamtfahrzeit.

- Drücken und halten Sie die SET-Taste (16) für ca. 3 Sekunden und drücken Sie die SET-Taste (16) erneut, um die gespeicherte Gesamtfahrzeit zu ändern.

TAGES-KM: Fahrdistanz.

- Drücken und halten Sie die SET-Taste (16) für ca. 3 Sekunden, um die Fahrdistanz, Höchstgeschwindigkeit, Durchschnittsgeschwindigkeit und Fahrtdauer auf 0 zu stellen.

MAX-KM/H: Höchstgeschwindigkeit.

- Drücken und halten Sie die SET-Taste (16) für ca. 3 Sekunden, um die Höchstgeschwindigkeit auf 0 zu stellen.

Ø GESCHW: Durchschnittsgeschwindigkeit.

- Drücken und halten Sie die SET-Taste (16) für ca. 3 Sekunden, um die Durchschnittsgeschwindigkeit auf 0 zu stellen.

FAHRZEIT: Zeigt die Fahrzeit an.

TEMP: Thermometer.

- Drücken Sie die SET-Taste (16), um den höchsten bisher gemessenen Temperaturwert anzuzeigen (HI). Drücken Sie die SET-Taste (16) erneut, um den niedrigsten bisher gemessenen Temperaturwert (LO) anzuzeigen.

Drücken Sie die SET-Taste (16) und halten Sie diese gedrückt, während die höchste und niedrigste Temperatur angezeigt wird, um zur aktuellen Temperatur zurückzukehren und die gespeicherten Daten zu löschen. Drücken und halten Sie die SET-Taste (16) für ca. 3 Sekunden und drücken Sie die SET-Taste (16) erneut, um die Einstellung der Temperatureinheit aufzurufen.

STOPPUHR: Stoppuhr.

- Drücken Sie die SET-Taste (16), um die Stoppuhr zu starten. Drücken Sie die SET-Taste (16) erneut, um die Stoppuhr zu stoppen. Drücken und halten Sie die SET-Taste (16) für ca. 3 Sekunden, um die Stoppuhr auf 0 zu stellen.

KAL RATE: Momentaner Kalorienverbrauch.

KALORIE: Kalorienzähler.

- Drücken und halten Sie die SET-Taste (16) für ca. 3 Sekunden, um den Kalorienzähler auf 0 zu stellen.

ETA: Erwartete Ankunftszeit.

- Im Display erscheint ETASTART: Drücken Sie die SET- (16) und MODE-Taste (15) gleichzeitig für ca. 3 Sekunden, um die ETA-Funktion zu aktivieren.

Hinweis: Wenn Sie die Tasten länger gedrückt halten, wechseln Sie in den Einstellungsmodus.

- Drücken und halten Sie die SET-Taste (16) für ca. 3 Sekunden, um die ETA-Distanz bzw. den ETA-Modus zu verändern.

KM+/-: Kilometerzähler.

- Drücken und halten Sie die SET-Taste (16) für ca. 3 Sekunden und drücken Sie die SET-Taste (16) erneut, um die Einstellungen des Kilometerzählers aufzurufen. Das Display zeigt die Symbole für Erhöhung und Reduzierung der Zahl (+ oder -) und den Entfernungswert.

TIMER+/-: Timer.

- Drücken und halten Sie die SET-Taste (16) für ca. 3 Sekunden, um die Timereinstellungen zu ändern. Das Display zeigt die Symbole für Erhöhung und Reduzierung der Zahl (+ oder -) und den Timerwert.

SCAN: Scan.

Hinweis: Im Scan-Modus wechselt das Display automatisch zwischen Fahrdistanz, Höchstgeschwindigkeit, Durchschnittsgeschwindigkeit und Fahrzeit.

Hinweis: Zur Änderung der Einstellungen lesen Sie das Kapitel „Grundeinstellungen verändern“.

Hinweis: Um den Scan-Modus zu beenden, drücken Sie die MODE-Taste (15), um zum FORTGES-Modus zurückzukehren.

CUSTOMIZE (Anpassungs)-Modus

Neben dem FORTGES- und dem EINFACH-Modus können Sie Ihre eigenen Einstellungen im CUSTOMIZE-Modus anlegen.

- Drücken und halten Sie die MODE-Taste (15) für ca. 3 Sekunden und drücken Sie dann die SET-Taste (16), um zur Profileinstellung zu gelangen.

- Drücken Sie die MODE-Taste (15), um den EINFACH-Modus auszuwählen. Das Wort EINFACH blinkt im Display.
- Drücken und halten Sie die SET-Taste (16), um in den CUSTOMIZE (Anpassungs)-Modus zu gelangen.
- Drücken Sie die SET-Taste (16) erneut. Drücken Sie die MODE-Taste (15), um individuelle Einstellungen zu aktivieren oder zu deaktivieren (z. B. UHRZEIT).
- Wählen Sie „ON“, um die gewählte Funktion zum EINFACH-Modus hinzuzufügen. Wählen Sie „OFF“, wenn Sie die gewünschte Funktion nicht zum EINFACH-Modus hinzufügen wollen.
- Drücken Sie die SET-Taste (16), um Ihren Eintrag zu bestätigen. Drücken Sie die MODE-Taste (15), um zur nächsten Funktion zu gelangen, und wiederholen Sie die oben beschriebenen Schritte.

Hintergrundbeleuchtung einschalten

Wenn Sie die Hintergrundbeleuchtung in den Grundeinstellungen eingeschaltet haben, können Sie die Hintergrundbeleuchtung durch Drücken der SET-Taste (16) vorübergehend einschalten. Die Hintergrundbeleuchtung schaltet sich nach kurzer Zeit automatisch aus.

Artikel zurücksetzen

- Drücken und halten Sie zuerst die SET-Taste (16) und halten Sie die MODE-Taste (15), um in den Einstellungsmodus zu gelangen. SETTING OPEN (Einstellungen öffnen) oder SETTING RESET (Einstellungen zurücksetzen) wird angezeigt.
- Drücken Sie die MODE-Taste (15), bis SETTING RESET angezeigt wird. Bestätigen Sie das Zurücksetzen des Artikels, indem Sie die SET-Taste (16) drücken.
- Nun können Sie die vorher eingerichteten Grundeinstellungen anpassen (Sprache, Alter, Gewicht, Uhrzeit). Die übrigen gespeicherten Daten werden gelöscht.

Hinweis: Sie können SETTING OPEN auswählen, um Einstellungen zu verändern – nicht um Einstellungen zu löschen. Lesen Sie auch das Kapitel "Grundeinstellungen verändern", um Einstellungen vorzunehmen.

Artikel vom Fahrrad abnehmen

- Drücken und halten Sie die Arretierung (3a) und nehmen Sie den Fahrradcomputer (1) von der Halterung (3) ab (Abb. L).

- Um die Kabelbinder (8) zu entfernen, verwenden Sie ein geeignetes Werkzeug, beispielsweise einen Seitenschneider (nicht im Lieferumfang enthalten).

Fehlerbehebung

Hinweis: Der Artikel enthält elektronische Bauteile. Daher kann er Störungen auslösen, wenn er sich in der Nähe von Gegenständen befindet, die Radiosignale aussenden.

- Treten Fehleranzeigen im Display auf, entfernen Sie solche Gegenstände aus der Umgebung des Artikels.
- Entfernen Sie bei solchen Funktionsstörungen kurzzeitig die Batterie und setzen Sie sie erneut ein.

Problem	Lösung
Keine Fahrge- schwindigkeits- oder Kilometeranzeige	<ul style="list-style-type: none"> ▪ Richten Sie Ma- gnet und Sensor korrekt aus. ▪ Prüfen Sie, ob die Batterie polrichtig eingesetzt ist.
Display ist schwarz	Die Umgebungstem- peratur ist zu hoch oder der Artikel wur- de zu lange direkter Sonnenstrahlung ausgesetzt. Entfer- nen Sie den Artikel aus dem direkten Sonnenlicht und lassen Sie ihn eine Weile abkühlen.
Display zeigt irregu- läre Symbole	Entnehmen Sie die Batterie und setzen Sie sie anschließend wieder ein.

Lagerung, Reinigung

Lagern Sie den Artikel bei Nichtbenutzung immer trocken, sauber, ohne Batterien und bei Raumtemperatur.

Nur mit einem trockenen Reinigungstuch sauber wischen.

WICHTIG! Nie mit scharfen Reinigungsmitteln reinigen.

Hinweise zur Entsorgung



Die durchgestrichene Mülltonne ist ein Verbraucherschutzhinweis der Richtlinie 2012/19/EU und weist darauf hin, dass dieses Gerät am Ende seiner

Nutzungszeit nicht im Hausmüll entsorgt werden darf. Das Gerät ist bei eingerichteten Sammelstellen, Wertstoffhöfen oder Entsorgungsbetrieben abzugeben. Zudem sind Verkäufer von Elektro- und Elektronikgeräten sowie Verkäufer von Lebensmitteln zur Rücknahme verpflichtet.

LIDL bietet Ihnen Rückgabemöglichkeiten direkt in den Filialen und Märkten an. Rückgabe und Entsorgung sind für Sie kostenfrei.

Beim Kauf eines Neugeräts haben Sie das Recht, ein entsprechendes Altgerät unentgeltlich zurückzugeben.

Zusätzlich haben Sie die Möglichkeit, unabhängig vom Kauf eines Neugeräts, unentgeltlich (bis zu drei) Altgeräte abzugeben, die in keiner Abmessung größer als 25 cm sind.

Bitte löschen Sie vor der Rückgabe alle personenbezogenen Daten.

Bitte entnehmen Sie vor der Rückgabe Batterien oder Akkus, die nicht vom Altgerät umschlossen sind, sowie Lampen, die zerstörungsfrei entnommen werden können, und führen diese einer separaten Sammlung zu.

Batterien/Akkus dürfen nicht über den Hausmüll entsorgt werden. Sie können giftige Schwermetalle enthalten und unterliegen der Sondermüllbehandlung. Die chemischen Symbole der Schwermetalle sind wie folgt: Cd = Cadmium, Hg = Quecksilber, Pb = Blei. Geben Sie deshalb verbrauchte Batterien/Akkus bei einer kommunalen Sammelstelle ab.



Weitere Informationen zur Entsorgung des ausgedienten Geräts erhalten Sie bei Ihrer Gemeinde- oder Stadtverwaltung. Entsorgen Sie das Gerät und die Verpackung umweltschonend. Bewahren Sie Verpackungsmaterialien (wie z. B. Folienbeutel) für Kinder unerreichbar auf.



Beachten Sie die Kennzeichnung der Verpackungsmaterialien bei der Abfalltrennung, diese sind gekennzeichnet mit Abkürzungen (a) und Nummern (b) mit folgender Bedeutung:
1-7: Kunststoffe / 20-22: Papier und Pappe / 80-98: Verbundstoffe.

Der Artikel und die Verpackungsmaterialien sind recycelbar, entsorgen Sie diese getrennt für eine bessere Abfallbehandlung.

Hinweise zur Garantie und Serviceabwicklung

Der Artikel wurde mit großer Sorgfalt und unter ständiger Kontrolle produziert. DELTA-SPORT HANDELSKONTOR GmbH räumt privaten Endkunden auf diesen Artikel drei Jahre Garantie ab Kaufdatum (Garantiefrist) nach Maßgabe der folgenden Bestimmungen ein. Die Garantie gilt nur für Material- und Verarbeitungsfehler.

Die Garantie erstreckt sich nicht auf Teile, die der normalen Abnutzung unterliegen und deshalb als Verschleißteile anzusehen sind (z. B. Batterien) sowie nicht auf zerbrechliche Teile wie Schalter oder Teile, die aus Glas gefertigt sind.

Ansprüche aus dieser Garantie sind ausgeschlossen, wenn der Artikel unsachgemäß oder missbräuchlich oder nicht im Rahmen der vorgesehenen Bestimmung oder des vorgesehenen Nutzungsumfangs verwendet wurde oder Vorgaben in der Anleitung/Anweisung nicht beachtet wurden, es sei denn, der Endkunde weist nach, dass ein Material- oder Verarbeitungsfehler vorliegt, der nicht auf einem der vorgenannten Umstände beruht.

Ansprüche aus der Garantie können nur innerhalb der Garantiefrist unter Vorlage des Originalkassenbelegs geltend gemacht werden. Bitte bewahren Sie deshalb den Originalkassenbeleg auf. Die Garantiefrist wird durch etwaige Reparaturen aufgrund der Garantie, gesetzlicher Gewährleistung oder Kulanz nicht verlängert. Dies gilt auch für ersetzte und reparierte Teile.

Bitte wenden Sie sich bei Beanstandungen zunächst an die untenstehende Service-Hotline oder setzen Sie sich per E-Mail mit uns in Verbindung. Liegt ein Garantiefall vor, wird der Artikel von uns – nach unserer Wahl – für Sie kostenlos repariert, ersetzt oder der Kaufpreis erstattet. Weitere Rechte aus der Garantie bestehen nicht.

Ihre gesetzlichen Rechte, insbesondere Gewährleistungsansprüche gegenüber dem jeweiligen Verkäufer, werden durch diese Garantie nicht eingeschränkt.

IAN: 467059_2407

DE Kundenservice Deutschland
Tel.: 0800 5435 111
E-Mail: deltasport@lidl.de

AT Service Österreich
Tel.: 0800 447744
E-Mail: deltasport@lidl.at

CH Service Schweiz
Tel.: 0800 56 44 33
E-Mail: deltasport@lidl.ch



FR
Cet appareil, ses accessoires et piles se recyclent

À DÉPOSER EN MAGASIN

ou

À DÉPOSER EN DÉCHÈTERIE

Points de collecte sur www.quefairedemesdechets.fr
Privilégiez la réparation ou le don de votre appareil !



FR
CET ARTICLE SE TRIE

ASSOCIATION

ou

MAGASIN

ou

DÉCHÈTERIE

quefairedemesdechets.fr

DELTA-SPORT HANDELSKONTOR GMBH
Wragekamp 6 ■ 22397 Hamburg ■ GERMANY



12/2024

Delta-Sport-Nr.: FC-13564

10.05.2024 / PM 2:57

IAN 467059_2407





VON KINDERN FERNHALTEN
KEEP OUT OF REACH OF CHILDREN
TENIR LES PILES HORS DE LA PORTÉE DES ENFANTS
BUITEN HET BEREIK VAN KINDEREN OPBERGEN
MANTENER FUERA DEL ALCANCE DE LOS NIÑOS
TENERE LONTANO DALLA PORTATA DEI BAMBINI
MANTER FORA DO ALCANCE DE CRIANÇAS
OPBEVARES UTILGÆNGELIGT FOR BØRN
SÄILYTETTÄVÄ LASTEN ULOTTUMATTOMISSA
FÖRVARAS UTOM RÄCKHÅLL FÖR BARN
PRZECHOWYWAĆ POZA ZASIĘGIEM DZIECI
SAUGOTI NUO VAIKŲ



NICHT INS FEUER WERFEN
DO NOT DISPOSE OF IN FIRE
NE PAS JETER LES PILES AU FEU
NIET IN VUUR WERPEN
NO ARROJAR AL FUEGO
NÃO ATIRAR PARA O FOGO
MÅ IKKE KASTES I ILD
EI SAA HEITTÄÄ TULEEN
FÅR EJ KASTAS I ELD
NIE WRZUCAĆ DO OGNIA
NEMESTI I UGNJ



NICHT FALSCH EINLEGEN
DO NOT INSERT INCORRECTLY
NE PAS INSÉRER LES PILES DE MANIÈRE INCORRECTE
NIET VERKEERD INLEGGEN
NO INTRODUCIR INCORRECTAMENTE
NON INSERIRE IN MODO ERRATO
NÃO INSERIR INCORRETAMENTE
MÅ IKKE LÆGGES FORKERT I
EI SAA ASETTAA VÄÄRIN
FÅR EJ SÄTTAS I FELAKTIGT
NIE WKŁADAC NIEROPRAWNIE
NEJDĚTI KLAIDINGAI



NICHT DEFORMIEREN ODER BESCHÄDIGEN
DO NOT DEFORM OR DAMAGE
NE PAS DÉFORMER/ENDOMMAGER LES PILES
NIET VERVORMEN/BESCHADIGEN
NO DEFORMAR/DAÑAR
NON DEFORMARE / DANNEGGIARE
NÃO DEFORMAR/DANIFICAR
MÅ IKKE DEFORMERES/BESKADIGES
EI SAA VAURIOITTA MEKAANISESTI
FÅR EJ DEFORMERAS/SKADAS
NIE DEFORMOWAĆ/NIE USZKADZAĆ
NEDEFORMUOTI / NEPAŽEISTI



NICHT ÖFFNEN ODER AUSEINANDERNEHMEN
DO NOT OPEN OR DISMANTLE
NE PAS OUVRIR OU DÉMANTELER LES PILES
NIET OPENEN/NIET DEMONTEREN
NO ABRIR/NO DESARMAR
NON APRIRE / SMONTARE
NÃO ABRIR NEM DESMONTAR
MÅ IKKE ÅBNES/SKILLES AD
EI SAA AVATA TAI PURKAA OSIIN
FÅR EJ ÖPPNAS ELLER DEMONTERAS
NIE ROZMONTOWYWAĆ
NEATIDARYTI / NEARDYTI



UNTERSCHIEDLICHE TYPEN UND MARKEN NICHT MITEIN-
ANDER MISCHEN
DO NOT MIX DIFFERENT TYPES OR BRANDS
NE PAS MÉLANGER DES MARQUES OU DES TYPES DE PILES
DIFFÉRENTS
NOOIT VERSCHILLENDE SYSTEMEN, MERKEN EN TYPES
GELIJKTIJDIG GEBRUIKEN
NO MEZCLAR SISTEMAS, MARCAS Y TIPOS DIFERENTES
NON UTILIZZARE CONTEMPORANEAMENTE SISTEMI, MAR-
CHE E TIPI DIFFERENTI
NÃO MISTURAR DIFERENTES MARCAS OU TIPOS
BRUG ALDRIG FØRSKELLIGE SYSTEMER, MÆRKER OG
TYPER SAMTIDIGT
ÄLÄ KÄYTÄ SAMANAIKAISESTI ERI TYYPPISIÄ TAI MERKKI-
SIÄ PARISTOJA
BLANDA INTE OLIKA TYPER ELLER MÄRKEN
NIE ŁĄCZYĆ Z BATERIAM I INNYCH MAREK LUB RODZAJÓW
SKIRTINGU SYSTEMU, PREKIJ ŻENKŁU I R TIPU NENAUDOTI
KARTU

HOIA LASTELE KÄTTESAAMATUS KOHAS
UZGLABĀT BĒRNIEM NEPIEEJAMĀ VIETĀ
GYERMEKEK ELŐL ELZÁRVA TARTANDÓ
HRANITI ZUNAJ DOSEGA OTROK
UCHOVÁVEJTE MIMO DOSAH DĚTÍ
UCHOVÁVAŤ MIMO DOSAHU DETÍ
ČUVATI IZVAN DOHVATA DJECE
DRŽATI VAN DOMAŠAJA DECE
A SE ŢINE DEPARTE DE COPII
СЪХРАНЯВАЙТЕ НА МЯСТО, НЕДОСТЪПНО ЗА ДЕЦА
ΝΑ ΦΥΛΑΣΣΟΝΤΑΙ ΜΑΚΡΙΑ ΑΠΟ ΠΑΙΔΙΑ

ÄRA VISKA TULLE
NEMEST UGUNĪ
NE DOBJA TŪZBE
NE METATI V OGENJ
NEHÁZEJTE DO OHNĚ
NEVHADZOVAŤ DO OHŇA
NE BACATI U VATRU
NE BACATI U VATRU
A NU SE ARUNCA ÎN FOC
HE ХВЪРЛЯЙТЕ В ОГЪН
ΝΑ ΜΗΝ ΑΠΟΡΡΙΠΤΟΝΤΑΙ ΣΤΗ ΦΩΤΙΑ

ÄRA SISESTA VALESTI
NEIEVIETOT NEPAREIZI
NE HELYZEZE BE ROSSZ IRÁNYBAN
NE NAPAČNO VSTAVLJATI
NEVKLÁDEJTE ŠPATNĚ
NEVKLADAŤ NESPRÁVNE
NE UMETATI POGREŠNO
NE UMETATI POGREŠNO
A NU SE INTRODUCÉ GREŠIT
HE ПОСТАВЛЯЙТЕ НЕПРАВИЛНО
ΝΑ ΜΗΝ ΓΙΝΕΤΑΙ ΕΣΦΑΛΜΕΝΗ ΤΟΠΟΘΕΤΗΣΗ

ÄRA DEFORMEERI/KAHJUSTA
NEDEFORMĚT/NEBOJĀT
NE DEFORMĀLJA / NE SĒRTSE MEG
NE DEFORMIRATI/POŠKODOVATI
NEDEFORMUJTE/NEPOŠKOZUJTE
NEDEFORMOVAŤ/NEPOŠKODZOVAŤ
NE DEFORMIRATI/OŠTEČIVATI
NE DEFORMISATI/OŠTEČIVATI
A NU SE DEFORMA SAU DETERIORA
HE ДЕФОРМИРАЙТЕ/HE ПОВРЕЖДАЙТЕ
ΜΗΝ ΠΑΡΑΜΟΡΦΩΝΕΤΕ/ΚΑΤΑΣΤΡΕΦΕΤΕ

ÄRA AVA EGA VÕTA KOOST LAHTI
NEATVĚRT/NEIJJAUKT
NE NYISSA KI ÉS NE SZEDJE SZÉT
NE ODPIRATI/RAZSTAVLJATI
NEOTEVĪREJTE/NEROZEBĪREJTE
NEOTVĀRAŤ/NEROZOBERAŤ
NE OTVARATI/RASTAVLJATI
NE OTVARATI/NE RASTAVLJATI
A NU SE DESCHIDE SAU DEZASAMBLA
HE ОТВАРЯЙТЕ/HE РАЗГЛОБЯВАЙТЕ
ΜΗΝ ΑΝΟΙΓΕΤΕ / ΜΗΝ ΑΠΟΣΥΝΑΡΜΟΛΟΓΕΙΤΕ

ÄRA KASUTA KORRAGA ERINEVAID SÜSTEEME, KAUBAMÄRKE
EGA TÜÜPE
VIENLAICĪGI NEIZMANTOT DAŽĀDU SISTĒMU, RAŽOTĀJU UN
TIPU BATERIJAS
SOHA NE HASZNÁLJON EGYIDEJŰLEG KŰLÖNBÖZŐ RENDSZERE-
KET, MÁRKÁKAT ÉS TÍPUSOKAT
NE UPORABLJATI HKRATI RAZLIČNIH ZNAMK ALI VRST
NIKDY NEPOUŽÍVEJTE SOUČASNĚ RŮZNÉ SYSTÉMY, ZNAČKY A
TYPY
NIKDY NEPOUŽÍVAŤ SÚČASNE RÔZNE SYSTÉMY, ZNAČKY A TYPY
NIKAD NE KORISTITI ISTOVREMENO RAZLIČITE SUSTAVE, MARKE
I TIPOVE
NIKADA NE KORISTITI RAZLIČITE SISTEME, BRENDOVE I TIPOVE U
ISTO VREME
A NU SE AMESTECA DIFERITE TIPURI DE BATERII SAU DIN MĂRCI
DIFERITE
НИКОГА НЕ ИЗПОЛЗВАЙТЕ ЕДНОВРЕМЕННО РАЗЛИЧНИ
СИСТЕМИ, МАРКИ И ТИПОВЕ
ΜΗΝ ΧΡΗΣΙΜΟΠΟΙΕΙΤΕ ΠΟΤΕ ΔΙΑΦΟΡΕΤΙΚΑ ΣΥΣΤΗΜΑΤΑ,
ΜΑΡΚΕΣ ΚΑΙ ΤΥΠΟΥΣ ΤΑΥΤΟΧΡΟΝΑ



NEUE UND GEBRAUCHTE BATTERIEN NICHT MITEINANDER MISCHEN
DO NOT MIX NEW AND USED
NE PAS MÉLANGER DES PILES NEUVES ET USAGÉES
NOOIT NIEUWE EN GEBRUIKTE BATTERIJEN DOOR ELKAAR GEBRUIKEN
NO MEZCLAR PILAS NUEVAS Y USADAS
NON UTILIZZARE INSIEME BATTERIE NUOVE E USATE
NÃO MISTURAR PILHAS NOVAS E USADAS
BLAND ALDRIG NYE OG BRUGTE BATTERIER
ÄLÄ KÄYTÄ VANHOJA PARISTOJA UUSIEN KANSSA
BLANDA INTE GAMLA OCH NYA BATTERIER
NIE ŁĄCZYĆ UŻYWANYCH I NOWYCH BATERII
NAUJŲ IR NAUDOTŲ BATERIJŲ NENAUDOTI KARTU



NICHT LADEN
DO NOT CHARGE
NE PAS RECHARGER LES PILES
NIET HERLADEN
NO RECARGAR
NON RICARICARE
NÃO RECARREGAR
MÅ IKKE GENOPLADES
EI SAA LADATA
FÅR EJ ÅTERUPPLADDAS
NIE ŁADOWAĆ PONOWNIE
NEJKRAUTI



NICHT IN WASSER TAUCHEN ODER IM REGEN STEHEN LASSEN
DO NOT TO RAIN OR WATER IMMERSION
NE PAS PLONGER LES PILES DANS L'EAU NI LES LAISSER SOUS LA PLUIE
NIET IN WATER DOMPELEN OF IN DE REGEN LATEN STAAN
NO SUMERGIR EN AGUA NI EXPONER A LA LLUVIA
NON IMMERGERE IN ACQUA O LASCIARE ALLA PIOGGIA
NÃO MERGULHAR EM ÁGUA NEM EXPOR À CHUVA
MÅ IKKE NEDSÆNKES I VAND ELLER EFTERLADES I REGN
EI SAA UPOTTAA VETEEN TAI JÄTTÄÄ SATEESEEN
FÅR INTE SÅNKAS NED I VATTEN ELLER STÅ I REGN
NIE ZANURZAĆ W WODZIE I NIE NARAŻAĆ NA DZIAŁANIE DESZCZU
NENARDINTI Į VANDENĮ IR NELAIKYTI LIETUJE



NICHT KURZSCHLIESSEN
DO NOT SHORT-CIRCUIT
LA PILE PEUT EXPLOSER OU COULER LORSQU'ELLE EST COURT-CIRCUITÉE
NIET KORTSLUITEN
NO PONER EN CORTOCIRCUITO
NON COLLEGARE IN CORTO CIRCUITO
NÃO PROVOCAR CURTO-CIRCUITO
MÅ IKKE KORTSLUTTES
EI SAA OIKOSULKEA
FÅR EJ KORTSLUTAS
NIE ZWIERAĆ
NEATLIKTI TRUMPOJO JUNGIMO



AUF RICHTIGES EINLEGEN ACHTEN
INSERT CORRECTLY
RESPECTER LES POLARITÉS (+/-)
POLARITEIT (+/-) IN ACHT NEMEN
RESPECTAR LA POLARIDAD (+/-)
RISPETTARE LA POLARITÀ (+/-)
RESPEITAR A POLARIDADE (+/-)
VÆR OPMÆRKSOM PÅ POLARITETEN (+/-)
HUOMIOI NAPAISSUUS (+/-)
OBSERVERA POLERNAS PLACERING (+/-)
SPRAWDZIĆ PRAWIDŁOWĄ BIEGUNOWOŚĆ (+/-)
LAIKYTIS POLIŠKUMO (+/-)

ÄRA SEGA OMAVAHEL UUSI JA KASUTATUD PATAREISID VIENLAICĪGI NEIZMANTOT JAUNAS UN LIETOTAS BATERIJAS SOHA NE KEVERJE AZ ÚJ ÉS A HASZNÁLT ELEMKEKET NIKOLI NE MEŠATI NOVIH IN RABLJENIH BATERIJ NIKDY NEKOMBINUJTE NOVÉ A POUŽITÉ BATERIE NIKDY NEKOMBINOVAŤ NOVÉ A POUŽITÉ BATÉRIE NIKAD MIJEŠATI NOVE I RABLJENE BATERIJE NIKADA NE MEŠATI NOVE I KORIŠĆENE BATERIJE A NU SE AMESTECA BATERII UZATE CU BATERII NOI НИКОГА НЕ СМЕСВАЈТЕ НОВИ И УПОТРЕБЈАНИ БАТЕРИИ ПОТЕ ΜΗΝ ΑΝΑΜΙΓΝΥΕΤΕ ΝΕΕΣ ΚΑΙ ΧΡΗΣΙΜΟΠΟΙΗΜΕΝΕΣ ΜΠΑΤΑΡΙΕΣ

ÄRA LAE
NELĀDĒT
NE TÖLTSE ÚJRA
NE POLNITI
NENABIJEJTE
OPĀTOVNE NENABĪJĀT
NE PUNITI
NE PUNITI
A NU SE ÎNCĂRCA
НЕ ПРЕЗАРЕЖДАЙТЕ
ΜΗΝ ΕΠΑΝΑΦΟΡΤΙΖΕΤΕ

ÄRA KASTA VETTE EGA JĀTA VIHMA KÄTTE NEGREMDĒT ŪDENĪ VAI NEATSTĀT LIETŪ NE MERĪTSE VĪZBE, ĒS NE HAGYJA ESŐBEN NE POTAPLJATI V VODO ALI PUŠČATI NA DEŽJU NEPONOŪJTE DO VODY A NENECHĀVEJTE NA DEŠTI NEPONĀRĀŤ DO VODY ALEBO NENECHĀVAŤ NA DAŽDI NE URANJATI U VODU ILI OSTAVLJATI NA KIŠI NE POTAPATI U VODU I NE OSTAVLJATI NA KIŠI A NU SE SCUFUNDA ÎN APĀ SAU LĀSA ÎN PLOAIE NE ПОТАПАЙТЕ ВЪВ ВОДА ИЛИ НЕ ОСТАВЯЙТЕ ПОД ДЪЖДА ΜΗΝ ΤΙΣ ΒΥΘΙΖΕΤΕ ΣΤΟ ΝΕΡΟ ΚΑΙ ΜΗΝ ΤΙΣ ΑΦΗΝΕΤΕ ΣΤΗ ΒΡΟΧΗ

ÄRA LASE TEKKIDA LŪHISEL
NEIZVEIDOT ĪSSAVIENOJUMU
NE ZĀRJA RŌVIDRE
NE POVZROČATI KRATKEGA STIKA
NEZKRATUJTE
NESKRATOVAŤ
NE KRATKO SPAJATI
NEMOJTE KRATKO SPAJATI
A NU SE SCURTCIRCUITA
HE СΒĒΡЗВАЙТЕ НАКЪСО
ΜΗΝ ΒΡΑΧΥΚΥΚΛΩΝΕΤΕ

SISESTA ÖIGESTI
IEVĒROT POLARITĀTI (+/-)
ŪGYELJEN A POLARITĀSRA (+/-)
UPOŠTEVATI POLARNOST (+/-)
DODRŽUJTE POLARITU (+/-)
DODRŽOVAŤ POLARITU (+/-)
UMETNUTI ISPRAVNO
VODITI RAČUNA O POLARITETU (+/-)
A SE RESPECTA POLARITATEA
СПАЗВАЙТЕ ПОЛЯРНОСТТА (+/-)
ΠΡΟΣΟΧΗ ΣΤΗΝ ΠΟΛΙΚΟΤΗΤΑ (+/-)