

LED-BODENLICHTERKETTE

DE AT CH

LED-BODENLICHTERKETTE















Bedienungs- und Sicherheitshinweise

LED-BODENLICHTERKETTE

Verwendete Warnhinweise und Symbole	Seite	4
Einleitung	Seite	5
Bestimmungsgemäßer Gebrauch	Seite	5
Lieferumfang	Seite	5
Sie benötigen	Seite	5
Sicherheitshinweise	Seite	6
Teilebeschreibung	Seite	8
Technische Daten	Seite	9
Markenhinweise	Seite	10
Montage	Seite	10
Erdspeiß	Seite	10
Produkt und Mobilgerät koppeln	Seite	12
Produktgruppe erstellen	Seite	12
Produktgruppe entfernen	Seite	13
Produkt vom Mobilgerät entkoppeln	Seite	13
Ein-/Ausschalten	Seite	13
Einstellungen	Seite	13
Farbtemperatur / Helligkeit (Weiß)	Seite	13
Farbeeinstellungen	Seite	13
Lichtsznarien	Seite	14
Musik	Seite	16
Zeiteinstellungen	Seite	17
Countdown	Seite	17
Zeitplan	Seite	17
Erweiterte Funktionen	Seite	18
Datenschutzrichtlinie	Seite	20
Antippen zum Ausführen / Automatisierung	Seite	20
Produkt manuell zurücksetzen (Reset)	Seite	20
Reinigung und Pflege	Seite	20
Reinigung	Seite	20
Lagerung	Seite	21
Fehlerbehebung	Seite	21
Entsorgung	Seite	21
Garantie	Seite	22
Abwicklung im Garantiefall	Seite	22
Service	Seite	22
Vereinfachte EU-Konformitätserklärung	Seite	23

Verwendete Warnhinweise und Symbole

In der Bedienungsanleitung, der Kurzanleitung, den Sicherheitshinweisen und auf der Verpackung werden die folgenden Warnhinweise verwendet:

	<p>GEFAHR! Dieses Symbol mit dem Signalwort „Gefahr“ bezeichnet eine Gefährdung mit einem hohen Risikograd, die, wenn sie nicht vermieden wird, eine schwere Verletzung oder den Tod zur Folge hat.</p>		<p>VORSICHT! Dieses Symbol mit dem Signalwort „Vorsicht“ bezeichnet eine Gefährdung mit einem niedrigen Risikograd, die, wenn sie nicht vermieden wird, eine geringe oder mäßige Verletzung zur Folge haben kann.</p>
	<p>WARNUNG! Dieses Symbol mit dem Signalwort „Warnung“ bezeichnet eine Gefährdung mit einem mittleren Risikograd, die, wenn sie nicht vermieden wird, eine schwere Verletzung oder den Tod zur Folge haben kann.</p>		<p>ACHTUNG! Dieses Symbol mit dem Signalwort „Achtung“ zeigt die Gefahr einer möglichen Sachbeschädigung an.</p>
	<p>Dimmbar per App</p>		<p>Kurzschlussfester Sicherheitstransformator</p>
	<p>Wechselstrom/-spannung</p>		<p>Polarität des Gleichstromanschlusses</p>
	<p>Gleichstrom/-spannung</p>		<p>Unabhängiges Lampensteuergerät</p>
	<p>Schutzklasse II: Das Netzteil verfügt über eine doppelte Isolierung.</p>	<p>IP44</p>	<p>Spritzwassergeschützt (IP44)</p>
<p>t_a</p>	<p>Maximale Umgebungstemperatur</p>		<p>Lichtstrom</p>
<p>t_c</p>	<p>Maximale Nenn-Betriebstemperatur des Gehäuses eines Vorschaltgeräts</p>		<p>Zigbee 3.0 Drahtlos-Technologie</p>
<p>SELV</p>	<p>Schutzkleinspannung (Safety extra low voltage)</p>		<p>Das CE-Zeichen bestätigt Konformität mit den für das Produkt zutreffenden EU-Richtlinien.</p>

● Einleitung

Wir beglückwünschen Sie zum Kauf Ihres neuen Produkts. Sie haben sich damit für ein hochwertiges Produkt entschieden. Die Bedienungsanleitung ist Teil dieses Produkts. Sie enthält wichtige Hinweise für Sicherheit, Gebrauch und Entsorgung. Machen Sie sich vor der Benutzung des Produkts mit allen Bedien- und Sicherheitshinweisen vertraut. Benutzen Sie das Produkt nur wie beschrieben und für die angegebenen Einsatzbereiche. Händigen Sie alle Unterlagen bei Weitergabe des Produkts an Dritte mit aus.

● Bestimmungsgemäßer Gebrauch

Diese LED-Bodenlichterkette (nachfolgend „Produkt“ genannt) dienen zur Effektbeleuchtung von Innen- und Außenbereichen.

Geeignet	Nicht geeignet
Privater Gebrauch	Industrielle/gewerbliche Zwecke
	Einsatz in tropischen Klimazonen

Jede andere Verwendung gilt als unsachgemäß. Ansprüche aufgrund unsachgemäßer Verwendung oder aufgrund unbefugter Änderungen am Produkt werden vom Garantieumfang nicht erfasst. Eine derartige Verwendung erfolgt auf Ihre eigene Gefahr.



Die Steuerung und Einrichtung des Produkts erfolgt über die App **Lidl Home**.

● Lieferumfang

Abb. A:

- 1 LED-Bodenlichterkette
- 1 LED-Controller
- 1 Netzadapter
- 5 Erdspieß
- 1 Schnellstart-Anleitung
- 1 Sicherheitshinweise

● Sie benötigen



Gateway

(Separat erhältlich

Bitte besuchen Sie die Lidl-Website für weitere Einzelheiten)



Router:

2,4 GHz, IEEE 802.11b/g/n



Mobilgerät:

iOS 9.0 oder höher

Android 5.0 oder höher



Sicherheitshinweise

MACHEN SIE SICH VOR DER VERWENDUNG DES PRODUKTES MIT ALLEN SICHERHEITSHINWEISEN UND GEBRAUCHSANWEISUNGEN VERTRAUT! WENN SIE DIESES PRODUKT AN ANDERE WEITERGEBEN, GEBEN SIE AUCH ALLE DOKUMENTE WEITER!

LEBENSGEFAHR UND UNFALLGEFAHR FÜR SÄUGLINGE UND KLEINKINDER!

- Lassen Sie Kinder niemals mit dem Verpackungsmaterial unbeaufsichtigt. Das Verpackungsmaterial stellt eine Erstickengefahr dar. Kinder unterschätzen die damit verbundenen Gefahren häufig. Bewahren Sie das Produkt jederzeit außerhalb der Reichweite von Kindern auf.
- Dieses Produkt kann von Kindern ab 8 Jahren und darüber sowie von Personen mit verringerten physischen, sensorischen oder mentalen Fähigkeiten oder Mangel an Erfahrung und Wissen benutzt werden, wenn sie beaufsichtigt oder bezüglich des sicheren Gebrauchs des Produkts unterwiesen wurden und die daraus resultierenden Gefahren verstehen. Kinder dürfen nicht mit dem Produkt spielen. Reinigung und Benutzer-Wartung dürfen nicht von Kindern ohne Beaufsichtigung durchgeführt werden.

ERSTICKUNGSGEFAHR!

- Kinder könnten enthaltene Kleinteile verschlucken (z. B. Schrauben). Halten Sie Kinder während der Montage vom Arbeitsbereich fern.



Vermeiden Sie Todesgefahr durch Stromschlag!

- Vergewissern Sie sich vor der Verwendung, dass die zur Verfügung stehende Netzspannung mit der benötigten Betriebsspannung des Produkts (220–240 V~) übereinstimmt.
- ### **STOLPERRISIKO!**
- Achten Sie darauf, dass die Versorgungsleitung so verlegt wird, dass niemand darüber laufen oder stolpern kann.
 - Bevor Sie das Produkt an das Stromnetz anschließen, prüfen Sie das Produkt und den Netzadapter stets auf Beschädigungen.
 - Verwenden Sie das Produkt niemals, wenn Sie feststellen, dass es in irgendeiner Weise beschädigt ist.
 - Dieses Produkt enthält keine Teile, die vom Benutzer gewartet werden können.
 - Verwenden Sie das Produkt ausschließlich mit dem mitgelieferten Netzadapter (Modell-Nr. XY12LF-240050VH-ET). Das Produkt darf nicht mit anderen Netzteilen verwendet werden. Ansonsten verfallen alle Gewährleistungsansprüche.
 - Öffnen Sie niemals elektrische Teile und führen Sie keine Gegenstände hinein.
 - Schützen Sie alle Kabel vor scharfen Kanten, mechanischen Belastungen und heißen Oberflächen.
 - Nicht mit scharfen Befestigungselementen oder Nägeln installieren.
 - Berühren Sie niemals den Netzstecker oder das Produkt selbst mit nassen Händen.
 - Das Produkt darf nicht elektrisch an ein anderes Leuchten-Set angeschlossen werden.
 - Wenn das Produkt längere Zeit (z. B. Urlaub) nicht verwendet wird, trennen Sie es von der Stromversorgung.
 - Wenn Sie Fragen zum Produkt haben oder sich hinsichtlich eines Aspekts nicht sicher sind, wenden Sie sich an einen Spezialisten für elektrische Geräte.

- ⚠️ WARNUNG!** Dieses Produkt darf nicht verwendet werden, wenn die Dichtungen nicht ordnungsgemäß installiert wurden.
- Der Schutz gemäß IP44 ist nur in Verbindung mit einer IP44-Steckdose gewährleistet.
 - Der Netzadapter verbraucht auch bei ausgeschaltetem Gerät noch eine geringe Menge Strom, solange der Netzstecker an eine Steckdose angeschlossen ist. Um das Produkt vollständig auszuschalten, ziehen Sie den Netzstecker aus der Steckdose.
 - Trennen Sie das Produkt vor der Installation, Reinigung und anderen Arbeiten am Produkt stets von der Stromversorgung.
 - Die Lichtquelle, der LED-Controller und der Netzadapter dürfen nur von einem Fachmann ausgetauscht werden.
 - Wenn die Leuchtmittel am Ende ihrer Lebensdauer ausfallen, muss das gesamte Produkt ersetzt werden.
 - Das Produkt ist per App dimmbar.
 - Das Produkt kann nicht mit externen Dimmschaltern gedimmt werden.
 - Die extrem schnellen Lichtgeschwindigkeitsänderungen können unter bestimmten Umständen zu einer Beeinträchtigung des Sehvermögens bei Kindern oder Personen mit einer Vorgeschichte von psychischen Erkrankungen führen.
 - Das äußere flexible Kabel oder die Leitung dieser Leuchte kann nicht ersetzt werden; ist das Kabel beschädigt, muss die Leuchte verschrottet werden.

● Teilebeschreibung

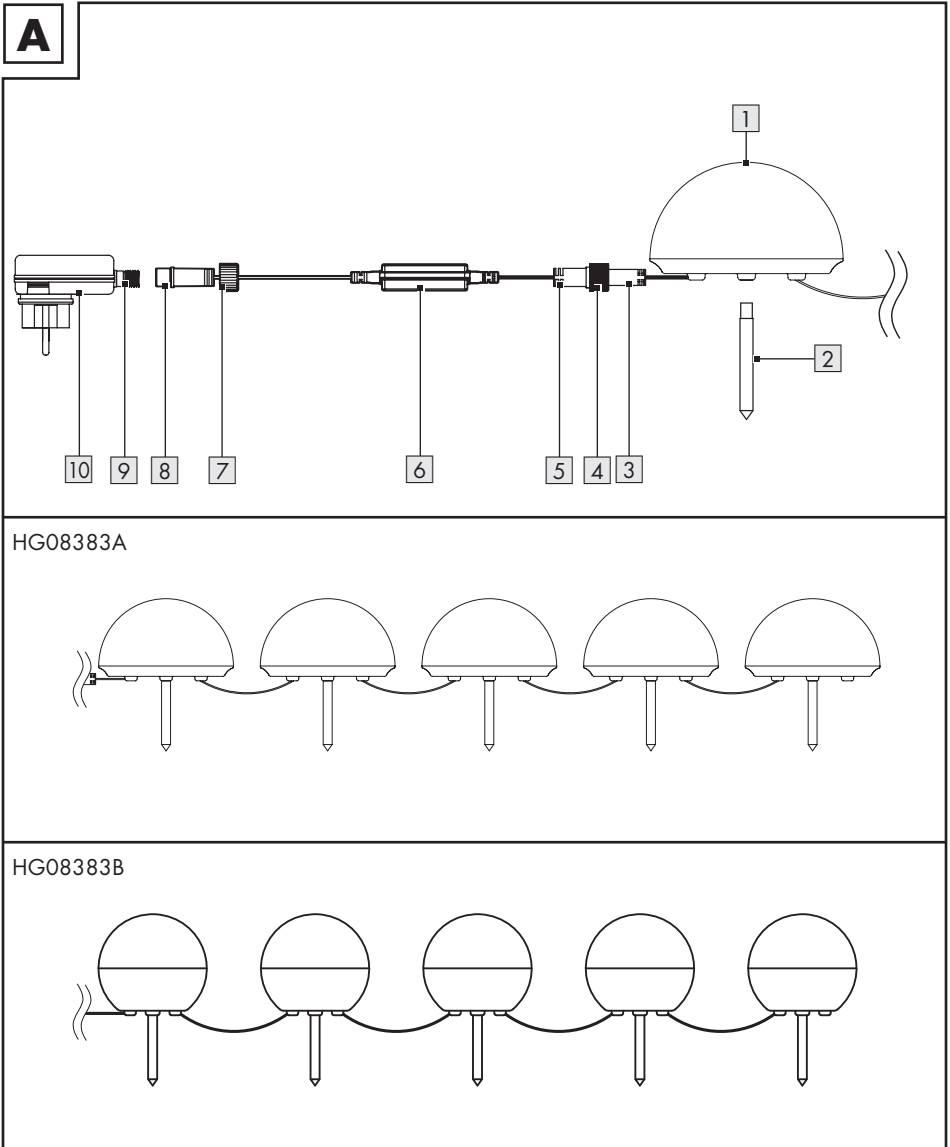

- | | |
|---|---------------------------------------|
| 1 LED | 6 LED-Controller |
| 2 Erdspieß | 7 Hutmutter (LED-Controller) |
| 3 Gleichstromstecker (Leuchte) | 8 Gleichstromstecker (LED-Controller) |
| 4 Hutmutter (Leuchte) | 9 Gleichstrombuchse (Netzadapter) |
| 5 Gleichstromanschluss (LED-Controller) | 10 Netzadapter |

● Technische Daten

LED-Bodenlichterkette

Eingangsspannung/-leistung	24 V  , 7,7 W
Frequenzbereich	2405 bis 2480 MHz
Max. Sendeleistung	13 dBm
Kommunikationsprotokoll	ZigBee 3.0
Empfangsreichweite	ca. 70 m (freie Fläche)
Maße der Leuchte (ohne Erdspeiß)	HG08383A: 15 x 9,2 cm (Ø x H) HG08383B: 12 x 11,2 cm (Ø x H)
IP-Schutzart	IP44 (Spritzwassergeschützt)

Dieses Produkt beinhaltet eine Lichtquelle der Energieeffizienzklasse F.

LED-Controller

Modell-Nummer	ST-ZIGBEE-01
Eingangsspannung	24 V 
Eingangsstrom	500 mA
Eingangsleistung	12 W
IP-Schutzart	IP44 (Spritzwassergeschützt)

Netzadapter

Modell-Nummer	XY12LF-240050VH-ET
Eingangsspannung	220-240 V~
Eingangswechselstromfrequenz	50/60 Hz
Ausgangsspannung	24 V 
Ausgangsstrom	0,5 A
Ausgangsleistung	12 W
Schutzklasse	II
IP-Schutzart	IP44 (Spritzwassergeschützt)

LED-Bodenlichterkette + Netzadapter

Gesamtleistungsaufnahme	8 W
-------------------------	-----

● **Markenhinweise**

- iOS und Apple sind eingetragene Handelsmarken von Apple Inc. in den USA und anderen Ländern. App Store ist eine eingetragene Handelsmarke von Apple Inc.
 - Android, Gmail, Google Play und Google Assistant * sind eingetragene Handelsmarken von Google Inc.
 - Windows und Windows 7 / 8 / 10 / XP sind eingetragene Handelsmarken von Microsoft Corporation in den USA und anderen Ländern.
 - Zigbee ist eine eingetragene Handelsmarke von The Zigbee Alliance.
 - USB® ist eine eingetragene Handelsmarke von USB Implementers Forum, Inc.
 - Die Handelsmarke und der Handelsname **Livarno Home** stehen im Eigentum der jeweiligen Inhaber.
 - Alle anderen Namen und Produkte können Handelsmarken oder eingetragene Handelsmarken ihrer jeweiligen Eigentümer sein.
- * Google Assistant ist in bestimmten Sprachen und Ländern nicht verfügbar.

● **Montage**

● **Erdspieß**

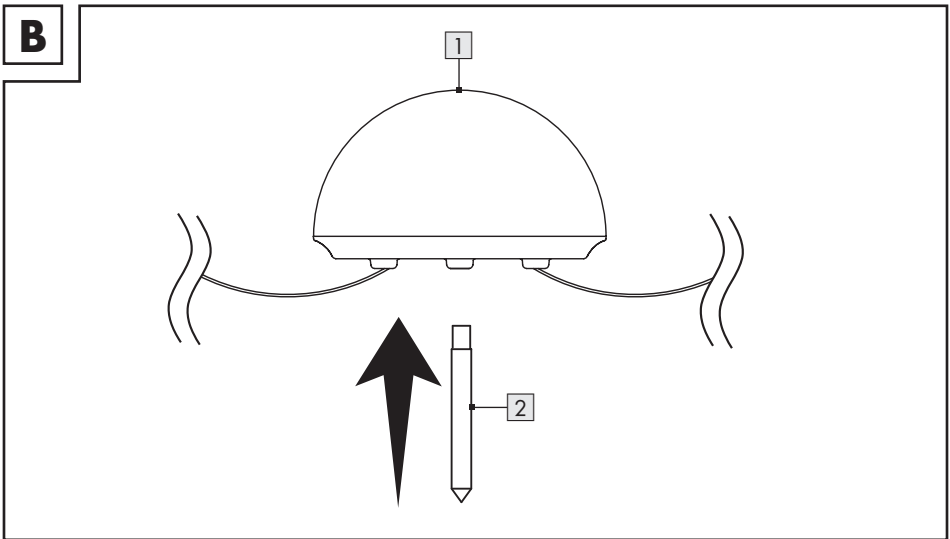

1. Verbinden Sie die LED **1** mit dem Erdspieß **2** (Abb. B).

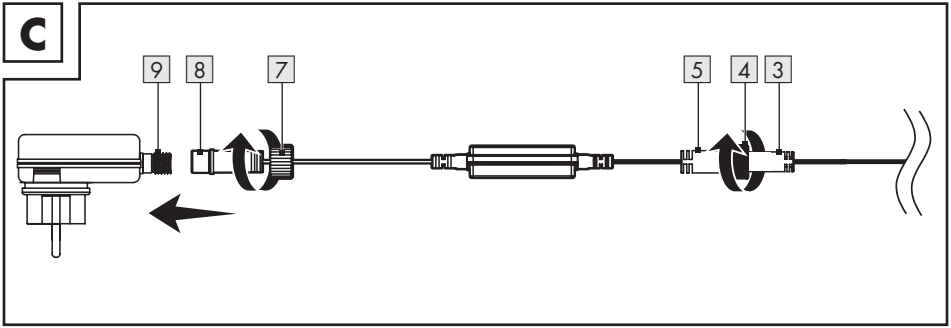

2. Verbinden Sie den Gleichstromstecker **3** mit der Gleichstrombuchse **5**. Die Dichtungen müssen ordnungsgemäß installiert sein. Ziehen Sie die Hutmutter **4** im Uhrzeigersinn an (Abb. C).
3. Verbinden Sie den Gleichstromstecker **8** mit der Gleichstrombuchse **9**. Die Dichtungen müssen ordnungsgemäß installiert sein. Ziehen Sie die Hutmutter **7** im Uhrzeigersinn an (Abb. C).

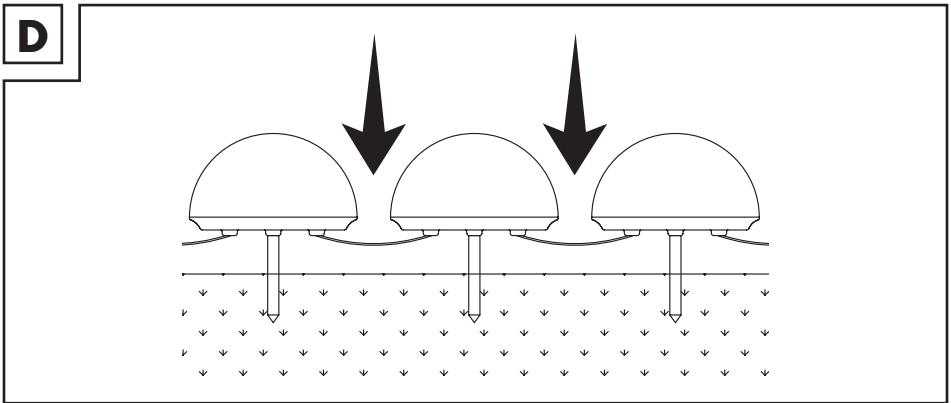

4. Platzieren Sie das Produkt an der gewünschten Stelle. Stecken Sie den Erdspieß **2** in den Boden (Abb. D).
5. Verbinden Sie den Netzadapter **10** mit einer Steckdose.
6. Das Produkt ist eingeschaltet und einsatzbereit.

● Produkt und Mobilgerät koppeln





❗ HINWEISE:

- Alle Bildschirmfotos stammen aus der iOS-Version 13.3 der App (falls nicht anders gekennzeichnet). Ältere iOS-Versionen können Funktionseinschränkungen unterliegen.
- Die Android-Version der App folgt den gleichen Prinzipien wie die iOS-Version; es kann zu Diskrepanzen zwischen den beiden Plattformen kommen, wie z. B. leicht unterschiedliche Bildschirmbefehle oder Symbole.
- Eine Aktualisierung der Firmware kann zu Änderungen der Funktionalität der App führen.
- Eine aktualisierte Bedienungsanleitung finden Sie hier:

Reiter  **Ich** :

Bedienungsanleitung antippen.

Vorbereitung

- App **Lidl Home** installieren und Gateway einrichten (→ Gateway-Bedienungsanleitung).
1. Netzadapter  mit Steckdose verbinden. LED  flackert langsam. Bereit zur Kopplung.
 2. App **Lidl Home** öffnen.
 3. Reiter  **Zuhause** :
 antippen (weitere Geräte hinzufügen).
 4. Kategorie auswählen: **Beleuchtung**
 5. Auswählen: LED-Bodenlichterkette
 - iOS: **LED-Lichterkette**
 - Android: **LED-Lichterkette**

6. Gateway auswählen.

❗ Nur notwendig, falls Sie 2 oder mehrere Gateways besitzen.

7. App-Anweisungen folgen.

8. Verbindung hergestellt.

9. Produkt benennen:

 antippen und Namen eingeben.

10. Einen Raum antippen, um Standort des Produkts festzulegen (ausgewählter Raum wird grau hinterlegt).

❗ Falls mehr als ein Produkt angeschlossen sein sollte: Sie können das Produkt umbenennen und seinen Standort definieren.

11. **Fertig** antippen.

12. Kopplung abgeschlossen.

13. Zum Home-Bildschirm wechseln:

 antippen.

● Produktgruppe erstellen

1. App **Lidl Home** öffnen.

2. Reiter  **Zuhause** :

Eine der verbundenen LED-Lampen antippen.

3.  antippen (oben rechts).

4. **Gruppe erstellen** antippen.



5. Geräte auswählen.

6. **Bestätigen** antippen.



7. Gruppennamen eingeben.

8. **Speichern** antippen.

● Produktgruppe entfernen

1. App **Lidl Home** öffnen.
2. Reiter  **Zuhause**:
Die zu entfernende Gruppe antippen.
3.  antippen (oben rechts).
4. **Gruppe auflösen** antippen.
5. **Bestätigen** antippen.

● Produkt vom Mobilgerät entkoppeln

1. App **Lidl Home** öffnen.
2. Reiter  **Zuhause**:
LED-Lichterkette antippen.
3.  antippen (oben rechts).
4. **Gerät entfernen** antippen.

Auswählen:

- **Trennen**
oder
- **Trennen und Daten löschen**
(→ „Erweiterte Funktionen“).

5. **Bestätigen** antippen.

● Ein-/Ausschalten

-  antippen.

● Einstellungen

● Farbtemperatur / Helligkeit (Weiß)

Reiter **Weiß**:

1. Werte mit den 2 Schiebereglern anpassen.

 : Farbtemperatur
(warmweiß bis kaltweiß)

 : Helligkeit

 : Aktuelle Einstellung

● Farbeinstellungen

Reiter **Farbe**:

1. Werte mit den 3 Schiebereglern anpassen.

 : Farbton

 : Farbton

 : Farbkontrast







 : Aktuelle Einstellung

● Lichtszenarien

Reiter **Szene**:

1. Eines der voreingestellten Lichtszenarien auswählen:



Name	Einstellung		
	Helligkeit	Temperatur	Farbe
 Nacht	niedrig	warm	-
 Lesen	hoch	neutrales Weiß	-
 Arbeiten	hoch	kalt	-
 Freizeit	mittel	neutrales Weiß	-
 Sanft	hoch	-	grün (pulsierendes Licht)
 Bunt	hoch	-	farbwechselnd (blinkendes Licht)
 Farbverlauf	hoch	-	farbwechselnd (pulsierendes Licht)

Lichtsznarien anpassen

1. Eines der Szenelogos antippen (z. B.: ).
2. **Bearbeiten** antippen.
3. Tippen Sie auf das Standardfoto, um es durch ein anderes zu ersetzen.

Auswählen:

- **Foto schießen**
(Foto schießen)
- **Aus Verzeichnis wählen**
(aus Fotoarchiv auswählen)
oder
- **Abbrechen**
(Foto ersetzen abbrechen)

❗ Erlaubnis für Zugriff der App auf Kamera und Fotoarchiv ist erforderlich.

4. **Szenenname** :
LichtszENARIO benennen.

5. Reiter **Szenenfarbe** :
 antippen und Werte per Schieberegler einstellen.

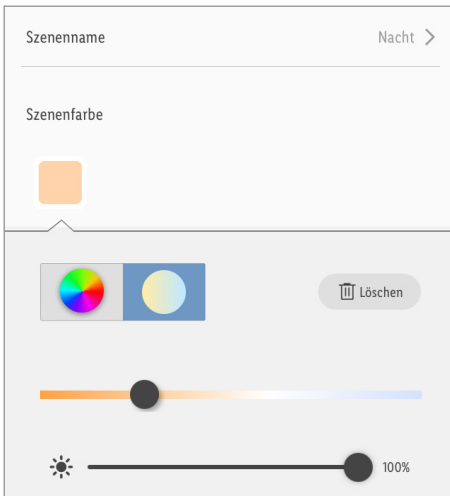

 = Buntes Licht

 = Weißes Licht

 = Helligkeit

 = Farbkontrast (buntes Licht)

6. **Farbblinkmodus** auswählen.

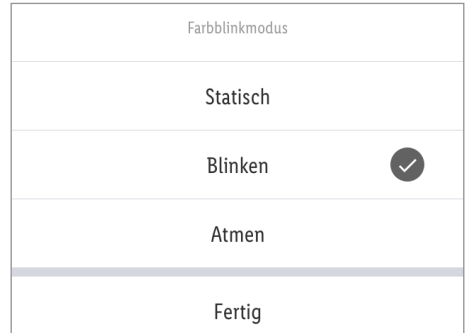

Statisch = Statisches Licht

Blinken = * Blinklicht

Atmen = * Pulsierendes Licht

Fertig = Auswahl bestätigen

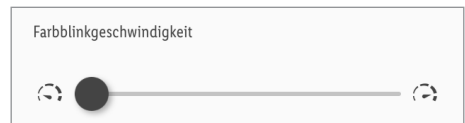

* **Farbblinkgeschwindigkeit** :

Blinkgeschwindigkeit per Schieberegler einstellen.

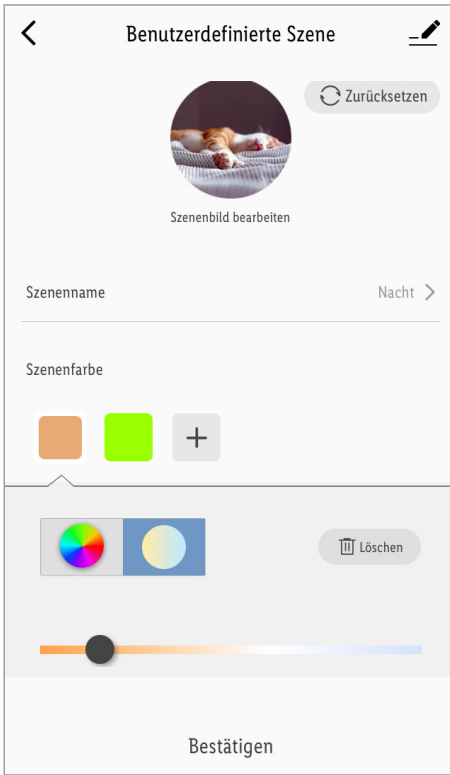

* **Szenenfarbe** :

- Weitere Farben zufügen:

+ antippen.

- Farben löschen:

■ antippen.

Löschen antippen.

7. **Zurücksetzen** :

Einstellungen des ausgewählten Lichtszenarios wiederherstellen.

8. **Bestätigen** :

Einstellungen übernehmen.

● **Musik**

Reiter **Musik** :

1. **Musik** antippen. Einstellung wird aktiviert.

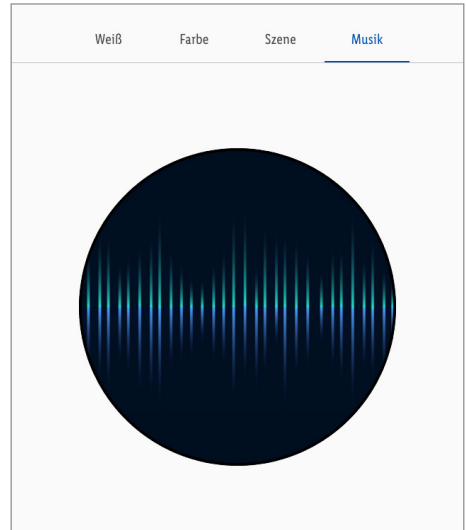

2. Das Produkt synchronisiert sich (über das Mikrofon des Mobilgerätes) mit der Umgebungsmusik.

3. Farbton und Helligkeit ändern sich entsprechend des Audiosignals.

ⓘ Erlaubnis für Zugriff der App auf Mikrofon ist erforderlich.

● Zeiteinstellungen

● Countdown

① Produkt nach Ablauf eines Countdowns automatisch ein-/ausschalten (diese Funktion ist nur für ein einzelnes Produkt verfügbar).

1. **Verbleibende Zeit** antippen.
2. **Stunde** (00 bis 11) und **Minute** (00 bis 59) einstellen.
3. **Bestätigen** antippen.
4. Verbleibende Zeit wird unten links angezeigt.
5. Countdown vor Ablauf beenden:

Verbleibende Zeit antippen.

antippen.

Countdown deaktiviert.

Bestätigen antippen.

● Zeitplan

① Produkt in Abhängigkeit eines benutzerdefinierten Zeitplans automatisch ein-/ausschalten.

1. **Programm** antippen.
2. **Hinzufügen** antippen.
3. Uhrzeit einstellen.
4. Optional: **Wiederholen** antippen.

Wochentag(e) auswählen.

✓ = ausgewählte Wochentage

Auswahl stornieren: Wochentag erneut antippen.

Auswahl beendet: ◀ antippen.

5. **Hinweis** antippen.

Ihre Notizen für diesen Zeitplan.

Speichern antippen.

6. **Benachrichtigung** :

 antippen, um die Funktion zu aktivieren.

7. **Umschalten** antippen.

Auswählen:

- **Ein**

oder

- **Aus**

Auswahl beendet:

- iOS:

 antippen.

- Android:

Fertig antippen.

8. **Speichern** antippen.

Aktion wird dem Zeitplan zugefügt.

1. Aktion deaktivieren:

 antippen.

2. Aktion löschen:

- iOS:

Aktion nach links wischen.

- Android:

Antippen und halten.

Löschen antippen.

3. Bei Bedarf weitere Aktionen zufügen.

● **Erweiterte Funktionen**

1.  antippen (oben rechts).

2.  > antippen.

Auswählen:

- **Symbol** :

* **Fotografieren**

oder

* **Aus Album auswählen**

- **Name** :

Produkt umbenennen.

- **Standort** :

Produkt einen Raum zuweisen.

*  Erlaubnis für Zugriff der App auf Kamera und Fotoarchiv ist erforderlich.

3. **Geräteinformationen** :

Angabe der virtuellen ID und der Zeitzone des Produkts.

4. **Antippen zum Ausführen und Automatisierung** :

Smart-Funktionen/Automatisierungen des Produkts betrachten.

5. **Offline-Meldung** :

Eine Meldung wird versandt, wenn das Produkt länger als 30 Minuten lang offline ist.

- Offline-Meldung ein:

antippen.

- Offline-Meldung aus:

antippen.

6. **Gerät freigeben** :

Zugriff auf das Produkt mit anderen Familienmitgliedern teilen.

7. **Gruppe erstellen** :

Produkt einer Gruppe zufügen, um alle Produkte der Gruppe synchron anzusteuern.

= ausgewählte Geräte

Bestätigen antippen.

Gruppe benennen.

Speichern antippen.

Gruppe wird auf Home-Bildschirm der App angezeigt.

8. **FAQ** :

Häufig gestellte, produktbezogene Fragen durchsuchen.

9. **Auf Firmware-Upgrade überprüfen** :

Angabe der Firmware-Version des ZigBee-Moduls.

10. **Gerät entfernen** :

Auswählen:

- **Trennen**

Produkt aus der App entfernen. Daten bleiben im Speicher des Produkts erhalten.

Dieser Vorgang setzt das Produkt nur in den Offline-Modus zurück und startet den Kopplungsmodus.

Wenn Sie alle Daten des Produkts und der Cloud entfernen möchten, lesen Sie den folgenden Punkt.

- **Trennen und Daten löschen**

Zurücksetzen auf Werkseinstellungen.

Mit dieser Funktion werden alle Daten vom Produkt und in der Cloud gelöscht.

i Verwenden Sie diese Funktion, wenn Sie das Produkt weitergeben, entsorgen oder an den Hersteller zurücksenden. Stellen Sie sicher, dass alle Daten auf dem Gerät und in der Cloud gelöscht wurden. Folgen Sie den Anweisungen in der App.

oder

- **Abbrechen**

Gerät entfernen abbrechen.

● Datenschutzrichtlinie

- Reiter  **Ich** :

Datenschutzrichtlinie :

Unsere komplette Datenschutzrichtlinie ist hier erhältlich.

● Antippen zum Ausführen / Automatisierung

Die App bietet die Möglichkeit, das Produkt zusammen mit anderen **smart Home**-Geräten in benutzerdefinierte Szenarien und automatische Aktionen einzubinden.

1. Reiter  **Smart** :

2. Auswählen:

- **Antippen zum Ausführen**

oder

- **Automatisierung**

- ① **HINWEIS:** Diese Funktionen werden ausführlich in der Gateway-Bedienungsanleitung beschrieben.

Reiter  **Ich** :

Bedienungsanleitung antippen.

● Produkt manuell zurücksetzen (Reset)

1. 3x durch Verbinden/Ziehen des Netzsteckers ein-/ausschalten.
2. Einschalten. LED  blinkt langsam. Reset erfolgreich.

- ① Diese Funktion setzt nur die Daten zurück, die lokal im Produkt gespeichert sind. Falls Sie den Cloud-Speicher ebenfalls zurücksetzen wollen, führen Sie einen Reset über die App durch (siehe „Erweiterte Funktionen“, **Trennen und Daten löschen**).

● Reinigung und Pflege

● Reinigung

WARNUNG! Stromschlagrisiko!

Während der Reinigung oder des Betriebs dürfen die elektrischen Teile des Produkts nicht in Wasser oder andere Flüssigkeiten getaucht werden. Produkt nicht unter laufendes Wasser halten.

- Trennen Sie das Netzteil vor der Reinigung vom Stromnetz.
- Produkt mindestens 5 Minuten lang abkühlen lassen.
- Reinigen Sie das Produkt und dessen Zubehör mit einem leicht angefeuchteten Lappen.
- Lassen Sie weder Wasser noch andere Flüssigkeiten in das Innere des Produkts eindringen.
- Verwenden Sie keine Scheuermittel, aggressive Lösungen oder harte Bürsten für die Reinigung.
- Lassen Sie alle Teile trocknen.

● Lagerung

- Bewahren Sie das Produkt während des Nichtgebrauchs in der Originalverpackung auf.
- Lagern Sie das Produkt an einem trockenen, für Kinder unzugänglichen Ort.

● Fehlerbehebung

Problem	Ursache	Lösung
Produkt ist nicht ansteuerbar.	Entfernung zwischen Gateway und Produkt zu groß	Produkt oder Gateway umstellen.
	Wände oder Hindernisse zwischen Gateway und Produkt	
	Kein Strom	Alle Anschlüsse überprüfen.

● Entsorgung

- ① Bevor Sie das Produkt an jemanden weitergeben, entsorgen oder dem Hersteller zurückgeben, stellen Sie sicher, dass alle Daten vom Produkt und von der Cloud gelöscht wurden.

Beziehen Sie sich dazu auf das folgende Kapitel:

„Erweiterte Funktionen“, Menüpunkt:

Trennen und Daten löschen

Die Verpackung besteht aus umweltfreundlichen Materialien, die Sie über die örtlichen Recyclingstellen entsorgen können.



Beachten Sie die Kennzeichnung der Verpackungsmaterialien bei der Abfalltrennung, diese sind gekennzeichnet mit Abkürzungen (a) und Nummern (b) mit folgender Bedeutung: 1–7: Kunststoffe / 20–22: Papier und Pappe / 80–98: Verbundstoffe.



Das Produkt und die Verpackungsmaterialien sind recycelbar, entsorgen Sie diese getrennt für eine bessere Abfallbehandlung. Das Triman-Logo gilt nur für Frankreich.



Möglichkeiten zur Entsorgung des ausgedienten Produkts erfahren Sie bei Ihrer Gemeinde- oder Stadtverwaltung.



Werfen Sie Ihr Produkt, wenn es ausgedient hat, im Interesse des Umweltschutzes nicht in den Hausmüll, sondern führen Sie es einer fachgerechten Entsorgung zu. Über Sammelstellen und deren Öffnungszeiten können Sie sich bei Ihrer zuständigen Verwaltung informieren.

● Garantie

Das Produkt wurde nach strengen Qualitätsrichtlinien sorgfältig produziert und vor Anlieferung gewissenhaft geprüft. Im Falle von Mängeln dieses Produkts stehen Ihnen gegen den Verkäufer des Produkts gesetzliche Rechte zu. Diese gesetzlichen Rechte werden durch unsere im Folgenden dargestellte Garantie nicht eingeschränkt.

Sie erhalten auf dieses Produkt 3 Jahre Garantie ab Kaufdatum. Die Garantiefrist beginnt mit dem Kaufdatum. Bitte bewahren Sie den Original-Kassenbon gut auf. Diese Unterlage wird als Nachweis für den Kauf benötigt.

Tritt innerhalb von 3 Jahren ab dem Kaufdatum dieses Produkts ein Material- oder Fabrikationsfehler auf, wird das Produkt von uns – nach unserer Wahl – für Sie kostenlos repariert oder ersetzt. Diese Garantie verfällt, wenn das Produkt beschädigt, nicht sachgemäß benutzt oder gewartet wurde.

Die Garantieleistung gilt für Material- oder Fabrikationsfehler. Diese Garantie erstreckt sich nicht auf Produktteile, die normaler Abnutzung ausgesetzt sind (z. B. Batterien) und daher als Verschleißteile angesehen werden können oder Beschädigungen an zerbrechlichen Teilen, z. B. Schalter, Akkus oder die aus Glas gefertigt sind.

● Abwicklung im Garantiefall

Um eine schnelle Bearbeitung Ihres Anliegens zu gewährleisten, folgen Sie bitte den folgenden Hinweisen:

Bitte halten Sie für alle Anfragen den Kassenbon und die Artikelnummer (IAN 397606_2107) als Nachweis für den Kauf bereit.

Die Artikelnummer entnehmen Sie bitte dem Typenschild, einer Gravur, auf dem Titelblatt Ihrer Bedienungsanleitung (unten links) oder als Aufkleber auf der Rück- oder Unterseite des Produkts.

Sollten Funktionsfehler oder sonstige Mängel auftreten, kontaktieren Sie zunächst die nachfolgend benannte Serviceabteilung telefonisch oder per E-Mail.

Ein als defekt erfasstes Produkt können Sie dann unter Beifügung des Kaufbelegs (Kassenbon) und der Angabe, worin der Mangel besteht und wann er aufgetreten ist, für Sie portofrei an die Ihnen mitgeteilte Service-Anschrift übersenden.

● Service

DE Service Deutschland

Tel.: 0800 5435 111

E-Mail: owim@lidl.de

AT Service Österreich

Tel.: 0800 292726

E-Mail: owim@lidl.at

CH Service Schweiz

Tel.: 0800562153

E-Mail: owim@lidl.ch

● **Vereinfachte EU-Konformitäts- erklärung**

Wir, OWIM GmbH & Co. KG, Stiftsbergstraße 1,
74167 Neckarsulm, DEUTSCHLAND,
erklären in alleiniger Verantwortung, dass
das Produkt LED-BODENLICHTERKETTE,
HG08383A / HG08383B den EU-Richtlinien
2014/53/EU, 2011/65/EU und
2009/125/EG entspricht.

Den vollen Text der EU-Konformitätserklärung
finden Sie unter folgender Internetadresse:

www.owim.com



OWIM GmbH & Co. KG

Stiftsbergstraße 1
74167 Neckarsulm
GERMANY

Model No.: HG08383A / HG08383B

Version: 02/2022

IAN 397606_2107

