



INSEKTENFALLE / INSECT KILLER / PIÈGE À INSECTES

DE AT CH

INSEKTENFALLE

Bedienungs- und Sicherheitshinweise

FR BE

PIÈGE À INSECTES

Instructions d'utilisation et consignes de sécurité

PL

PUŁAPKA NA OWADY

Wskazówki dotyczące obsługi i bezpieczeństwa

SK

PASCA NA HMYZ

Pokyny pre obsluhu a bezpečnostné pokyny

GB IE

INSECT KILLER

Operation and safety notes

NL BE

INSECTENVAL

Bedienings- en veiligheidsinstructies

CZ

LAPAČ HMYZU

Pokyny pro obsluhu a bezpečnostní pokyny

IAN 331014_1907

OS



DE/AT/CH	Bedienungs- und Sicherheitshinweise	Seite	5
GB/IE	Operation and safety notes	Page	12
FR/BE	Instructions d'utilisation et consignes de sécurité	Page	18
NL/BE	Bedienings- en veiligheidsinstructies	Pagina	25
PL	Wskazówki dotyczące obsługi i bezpieczeństwa	Strona	31
CZ	Pokyny pro obsluhu a bezpečnostní pokyny	Strana	37
SK	Pokyny pre obsluhu a bezpečnostné pokyny	Strana	43

A

HG03494A

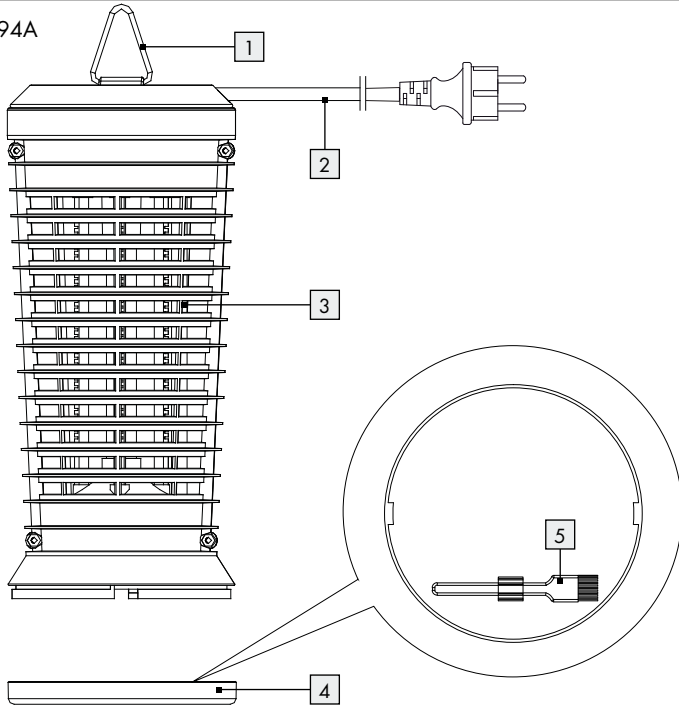
**B**

HG03494B

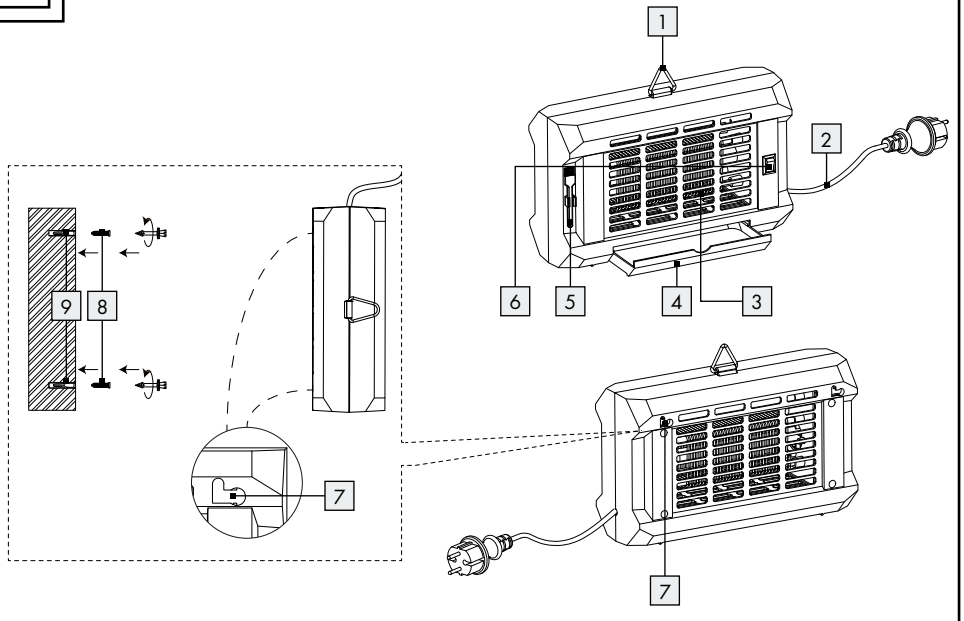

Einleitung	Seite	6
Bestimmungsgemäße Verwendung.....	Seite	6
Lieferumfang.....	Seite	6
Teilebeschreibung.....	Seite	6
Technische Daten.....	Seite	6
Sicherheitshinweise	Seite	6
Wandmontage	Seite	9
Inbetriebnahme	Seite	9
Reinigung und Pflege	Seite	9
Entsorgung	Seite	9
Garantie	Seite	10
Abwicklung im Garantiefall.....	Seite	10
Service.....	Seite	10

Insektenfalle

● Einleitung



Wir beglückwünschen Sie zum Kauf Ihres neuen Produkts. Sie haben sich damit für ein hochwertiges Produkt entschieden. Die Bedienungsanleitung ist Teil dieses Produkts. Sie enthält wichtige Hinweise für Sicherheit, Gebrauch und Entsorgung. Machen Sie sich vor der Benutzung des Produkts mit allen Bedien- und Sicherheitshinweisen vertraut. Benutzen Sie das Produkt nur wie beschrieben und für die angegebenen Einsatzbereiche. Händigen Sie alle Unterlagen bei Weitergabe des Produkts an Dritte mit aus.

● Bestimmungsgemäße Verwendung

Dieses Produkt ist als giffreier Schutz vor Flug- und Nachtinsekten vorgesehen. Durch UV-Licht werden die Insekten angelockt und durch das elektrische Hochspannungsgitter werden sie eliminiert bzw. dehydriert. Das Produkt vernichtet alle Arten von Insekten, einschließlich z. B. Bienen und Schmetterlinge und darf deshalb nur in geschlossenen Räumen verwendet werden. Andere Verwendungen oder Veränderungen des Produkts gelten als nicht bestimmungsgemäß und können zu Risiken wie Lebensgefahr, Verletzungen und Beschädigungen führen. Für aus bestimmungswidriger Verwendung entstandene Schäden übernimmt der Hersteller keine Haftung. Das Produkt ist nicht für den gewerblichen Einsatz bestimmt.

-  Das Produkt ist ausschließlich zur Verwendung in Innenräumen vorgesehen.

● Lieferumfang

- 1 Insektenvernichter (mit Reinigungspinsel)
- 2 Schrauben (nur für Modell HG03494B)
- 2 Dübel (nur für Modell HG03494B)
- 1 Bedienungs- und Sicherheitshinweise

● Teilebeschreibung

- 1 Befestigungshaken
- 2 Netzanschlusskabel mit Netzstecker
- 3 Hochspannungsgitter
- 4 Auffangfläche
- 5 Reinigungspinsel

Nur für Modell HG03494B:

- 6 Ein- / Aus-Schalter
- 7 Aufnahmebohrung
- 8 Schraube
- 9 Dübel

● Technische Daten

Modell-Nr.:	HG03494A/ HG03494B
Betriebsspannung:	220-240V~ (Wechselspannung) 50 Hz
Nennleistung:	4,7 Watt
Schutzklasse:	II / <input type="checkbox"/>

GEFAHR! HOCHSPANNUNG:



Sicherheitshinweise

Bei Schäden, die durch Nichtbeachtung dieser Bedienungsanleitung verursacht werden, erlischt der Garantieanspruch! Für Folgeschäden wird keine Haftung übernommen! Bei Sach- oder Personenschäden, die durch unsachgemäße Handhabung oder Nichtbeachtung der Sicherheitshinweise verursacht werden, wird keine Haftung übernommen!

**⚠️ WARNUNG! LEBENS-
UND UNFALLGEFAHR FÜR
KLEINKINDER UND KIN-**

- DER!** Lassen Sie Kinder niemals unbeaufsichtigt mit dem Verpackungsmaterial. Es besteht Erstickungsgefahr durch Verpackungsmaterial. Kinder unterschätzen häufig die Gefahren. Halten Sie Kinder stets vom Produkt fern.
- Dieses Produkt ist kein Spielzeug, es gehört nicht in Kinderhände. Kinder können die Gefahren, die im Umgang mit dem Produkt entstehen, nicht erkennen.
 - Dieses Produkt kann von Kindern ab 8 Jahren und darüber sowie von Personen mit verringerten physischen, sensorischen oder mentalen Fähigkeiten oder Mangel an Erfahrung und Wissen benutzt werden, wenn sie beaufsichtigt oder bezüglich des sicheren Gebrauchs des Produkts unterwiesen wurden und die daraus resultierenden Gefahren verstehen. Kinder dürfen nicht mit dem Produkt spielen. Reinigung und Benutzerwartung dürfen nicht von Kindern ohne Beaufsichtigung durchgeführt werden.



**Vermeiden Sie
Lebensgefahr durch
elektrischen Schlag!**

- Vergewissern Sie sich vor der Benutzung, dass die vorhandene Netzspannung mit der benötigten Betriebsspannung des Produktes übereinstimmt (220–240 Volt ~ (Wechselspannung)).
- Überprüfen Sie vor jedem Netzanschluss das Produkt und das Netzanschlusskabel auf etwaige Beschädigungen.
- Ein beschädigtes Produkt bedeutet Lebensgefahr durch elektrischen Schlag.
- Verwenden Sie das Produkt nicht, wenn Sie irgendwelche Beschädigungen feststellen.
- Wenden Sie sich bei Beschädigungen, Reparaturen oder anderen Problemen am Produkt an eine Elektrofachkraft.
- Öffnen Sie niemals eines der elektrischen Betriebsmittel oder stecken irgendwelche Gegenstände in dieselben. Derartige Eingriffe bedeuten Lebensgefahr durch elektrischen Schlag.
- Versuchen Sie nicht das Produkt selbst zu reparieren oder das Leuchtmittel auszutauschen. Das Leuchtmittel darf nur von einem

qualifizierten Elektriker ausgetauscht werden. Wenn die Netzanschlussleitung dieses Produkts beschädigt ist, muss sie durch den Hersteller oder seinen Kundendienst oder eine ähnlich qualifizierte Person ersetzt werden, um Gefährdungen zu vermeiden.

- Das Produkt, einschließlich des Leuchtmittels, enthält keine Teile, die vom Verbraucher gewartet werden können.
- Vermeiden Sie unbedingt die Berührung des Produkts mit Wasser oder anderen Flüssigkeiten.
- Fassen Sie den Netzstecker niemals mit feuchten oder nassen Händen an.
- Schützen Sie die Netzleitung vor scharfen Kanten, mechanischen Belastungen und heißen Oberflächen.



VORSICHT! ELEKTROSCHOCK!

Berühren Sie nicht das Hochspannungsgitter, während das Produkt in Betrieb ist. Eine kleine Restladung existiert auch noch wenige Minuten, nachdem das Produkt außer Betrieb ist.

- Benutzen Sie das Produkt niemals in unmittelbarer Nähe einer Badewanne, einer Dusche oder eines Schwimmbeckens.



Vermeiden Sie Brand- und Verletzungsgefahr!

- Stellen Sie das Produkt nicht auf entflammbare Oberflächen.
- Verwenden Sie das Produkt nicht in feuergefährdeten Räumen, in denen brennbare oder explosive Dämpfe oder Stäube vorhanden sein könnten (z. B. in Ställen, Scheunen oder Lackierhallen).



EXPLOSIONSGEFAHR!

Wegen der Hitzeentwicklung des Produkts ist der Betrieb in der Umgebung aller leicht entzündbaren oder explosiven Flüssigkeiten oder Gase verboten.

- **Für Modell HG03494B:** Das Produkt nimmt auch ausgeschaltet noch eine geringe Leistung auf, solange sich der Netzstecker in der Steckdose befindet. Zur vollständigen Netztrennung entfernen Sie den Netzstecker aus der Netzsteckdose.

● Wandmontage (nur für Modell HG03494B)

- Verwenden Sie die Schrauben [8] und die Dübel [9] für die Wandmontage.
- Messen Sie die Wand- oder Montagefläche ab, die Sie zum Bohren der Löcher benötigen. Verwenden Sie eine Wasserwaage, um die Genauigkeit zu verbessern.
- Markieren Sie die beiden Aufnahmebohrungen [7] mit einem Abstand von 204 mm zueinander.
- Bohren Sie nun die Befestigungslöcher (ø ca. 7 mm, Tiefe ca. 36 mm).
- ⚠ **VORSICHT!** Stellen Sie sicher, dass Sie keine Zuleitung beschädigen.
- Führen Sie die Dübel [9] in die Bohrlöcher ein.
- Führen Sie die Schrauben [8] in die Dübel [9] ein und ziehen Sie diese fest an.
- Befestigen Sie das Produkt an den fixierten Schrauben [8].

● Inbetriebnahme

- ⚠ **VORSICHT!** Hängen Sie das Produkt niemals am Netzanschlusskabel auf!
- Hängen Sie das Produkt mittels Befestigungshaken [1] in größtmöglicher Entfernung von einer Lichtquelle auf. Hier hat sich eine Montagehöhe von ca. 1,50 m als optimal erwiesen.
- Stecken Sie den Netzstecker in die Steckdose. (Für Modell HG03494B schalten Sie den Ein-/Aus-Schalter [6] ein.) Das Produkt ist betriebsbereit. Das UV-Licht lockt die Insekten an und der Kontakt mit dem elektrischen Hochspannungsgitter [3] eliminiert bzw. dehydriert sie. Insektenreste sammeln sich in der Auffangfläche [4].
- Drehen Sie den Reinigungspinsel [5] im Uhrzeigersinn um 90°, um das Herausziehen des Reinigungspinsels [5] aus dem Clip zu erleichtern.

● Reinigung und Pflege

- ⚠ **VORSICHT! STROMSCHLAGGEFAHR!**
Ziehen Sie zuerst den Netzstecker aus der Steckdose.
- Lassen Sie das Produkt vollständig abkühlen.
- Das Produkt muss bei starker Verschmutzung, mindestens alle 3 Wochen gereinigt werden.
- ⚠ **VORSICHT! STROMSCHLAGGEFAHR!**
Aus Gründen der elektrischen Sicherheit darf das Produkt niemals mit Wasser oder anderen Flüssigkeiten gereinigt oder gar in Wasser getaucht werden.
- Verwenden Sie zur Reinigung nur ein trockenes, fusselfreies Tuch.
- Benutzen Sie keine Lösungsmittel, Benzin o. ä. Das Produkt würde hierbei Schaden nehmen.

Für Modell HG03494A:

- Entfernen Sie die Auffangfläche [4] am Boden des Produkts, indem Sie es so weit wie möglich nach links drehen.

Für Modell HG03494B:

- Entfernen Sie die Auffangfläche [4] am Boden des Produkts durch Herausziehen.
- Sie können die Auffangfläche [4] nun ausleeren. Bitte setzen Sie die Auffangfläche [4] vor Gebrauch wieder in das Produkt ein.
- Falls Insekten im Hochspannungsgitter [3] klemmen, entfernen Sie diese vorsichtig mit dem mitgelieferten Reinigungspinsel [5], ohne die Drähte zu verbiegen.
- ⚠ **WICHTIG!** Falls sich zwei Drähte berühren, funktioniert das Produkt nicht mehr.

● Entsorgung

Die Verpackung besteht aus umweltfreundlichen Materialien, die Sie über die örtlichen Recyclingstellen entsorgen können.



Beachten Sie die Kennzeichnung der Verpackungsmaterialien bei der Abfalltrennung, diese sind gekennzeichnet mit Abkürzungen (a) und Nummern (b) mit folgender Bedeutung: 1-7: Kunststoffe / 20-22: Papier und Pappe / 80-98: Verbundstoffe.



Das Produkt und die Verpackungsmaterialien sind recycelbar, entsorgen Sie diese getrennt für eine bessere Abfallbehandlung. Das Triman-Logo gilt nur für Frankreich.



Möglichkeiten zur Entsorgung des ausgedienten Produkts erfahren Sie bei Ihrer Gemeinde- oder Stadtverwaltung.



Werfen Sie Ihr Produkt, wenn es ausgedient hat, im Interesse des Umweltschutzes nicht in den Hausmüll, sondern führen Sie es einer fachgerechten Entsorgung zu. Über Sammelstellen und deren Öffnungszeiten können Sie sich bei Ihrer zuständigen Verwaltung informieren.

● Garantie

Das Produkt wurde nach strengen Qualitätsrichtlinien sorgfältig produziert und vor Anlieferung gewissenhaft geprüft. Im Falle von Mängeln dieses Produkts stehen Ihnen gegen den Verkäufer des Produkts gesetzliche Rechte zu. Diese gesetzlichen Rechte werden durch unsere im Folgenden dargestellte Garantie nicht eingeschränkt.

Sie erhalten auf dieses Produkt 3 Jahre Garantie ab Kaufdatum. Die Garantiefrist beginnt mit dem Kaufdatum. Bitte bewahren Sie den Original-Kassenbon gut auf. Diese Unterlage wird als Nachweis für den Kauf benötigt.

Tritt innerhalb von 3 Jahren ab dem Kaufdatum dieses Produkts ein Material- oder Fabrikationsfehler auf, wird das Produkt von uns – nach unserer Wahl – für Sie kostenlos repariert oder ersetzt. Diese Garantie

verfällt, wenn das Produkt beschädigt, nicht sachgemäß benutzt oder gewartet wurde.

Die Garantieleistung gilt für Material- oder Fabrikationsfehler. Diese Garantie erstreckt sich nicht auf Produktteile, die normaler Abnutzung ausgesetzt sind (z. B. Batterien) und daher als Verschleißteile angesehen werden können oder Beschädigungen an zerbrechlichen Teilen, z. B. Schalter, Akkus oder die aus Glas gefertigt sind.

● Abwicklung im Garantiefall

Um eine schnelle Bearbeitung Ihres Anliegens zu gewährleisten, folgen Sie bitte den folgenden Hinweisen:

Bitte halten Sie für alle Anfragen den Kassenbon und die Artikelnummer (z. B. IAN 123456_7890) als Nachweis für den Kauf bereit.

Die Artikelnummer entnehmen Sie bitte dem Typenschild, einer Gravur, auf dem Titelblatt Ihrer Anleitung (unten links) oder als Aufkleber auf der Rück- oder Unterseite.

Sollten Funktionsfehler oder sonstige Mängel auftreten, kontaktieren Sie zunächst die nachfolgend benannte Serviceabteilung telefonisch oder per E-Mail.

Ein als defekt erfasstes Produkt können Sie dann unter Beifügung des Kaufbelegs (Kassenbon) und der Angabe, worin der Mangel besteht und wann er aufgetreten ist, für Sie portofrei an die Ihnen mitgeteilte Service-Anschrift übersenden.

● Service

DE Service Deutschland

Tel.: 0800 5435 111
(kostenfrei aus dem dt.
Festnetz / Mobilfunknetz)

E-Mail: owim@lidl.de

AT Service Österreich

Tel.: 0820 201 222 (0,15 EUR / Min.)
E-Mail: owim@lidl.at

CH Service Schweiz

Tel.: 0842 665566
(0,08 CHF / Min.,
Mobilfunk max. 0,40 CHF / Min.)
E-Mail: owim@lidl.ch



Introduction	Page 13
Intended use.....	Page 13
Scope of supply.....	Page 13
Description of parts.....	Page 13
Technical data.....	Page 13
Safety information	Page 13
Mounting on a wall	Page 15
Initial operation	Page 16
Cleaning and care	Page 16
Disposal	Page 16
Warranty	Page 17
Warranty claim procedure.....	Page 17
Service.....	Page 17

Insect killer

● Introduction



We congratulate you on the purchase of your new product. You have chosen a high quality product. The instructions for use are part of the product. They contain important information concerning safety, use and disposal. Before using the product, please familiarise yourself with all of the safety information and instructions for use. Only use the product as described and for the specified applications. If you pass the product on to anyone else, please ensure that you also pass on all the documentation with it.

● Intended use

This product provides toxin-free protection against flying and nocturnal insects. The insects are lured by UV light and killed or dehydrated by the electric high-voltage grille. The product kills all kind of insects, including, for example, bees and butterflies and may, therefore, only be used in enclosed spaces. Other forms of use or changes to the product are deemed to be contrary to the intended use and may result in risks such as the danger of death, injuries and damage. The manufacturer does not accept any liability for injury or damage resulting from use of this product contrary to its intended use. The product is not intended to be used for commercial purposes.

- For indoor use only.



● Scope of supply

- 1 insect killer (with cleaning brush)
- 2 screws (for model HG03494B only)
- 2 dowels (for model HG03494B only)
- 1 operation and safety notes

● Description of parts

- 1 Mounting hook
- 2 Mains lead with mains plug
- 3 High-voltage grille
- 4 Collection tray
- 5 Cleaning brush

For model HG03494B only:

- 6 On / off switch
- 7 Mounting hole
- 8 Screw
- 9 Dowel

● Technical data

Model no.:	HG03494A/ HG03494B
Operating voltage:	220-240V~ (Alternating Current) 50Hz
Nominal power:	4.7Watt
Protection class:	II/□

DANGER HIGH VOLTAGE:



Safety information

In the case of damage resulting from non-compliance with these operating instructions the guarantee claim becomes invalid! No liability is accepted for consequential damage! In the case of material damage or personal injury caused by incorrect handling or non-compliance with the safety instructions, no liability is accepted!

⚠ WARNING! DANGER OF DEATH AND ACCIDENTS FOR TODDLERS AND CHILDREN! Never leave children

- unsupervised with the packaging material. The packaging material represents a danger of suffocation. Children frequently underestimate the dangers. Please keep children away from the product at all times.
- This product is not a toy and should not be played by children. Children are not able to understand the dangers that can occur when handling this product.
 - This product can be used by children aged from 8 years and above and persons with reduced physical, sensory or mental capabilities or lack of experience and knowledge if they have been given supervision or instruction concerning use of the product in a safe way and understand the hazards involved. Children shall not play with the product. Cleaning and user maintenance shall not be made by children without supervision.



Avoid the danger of death from electric shock!

- Before use, ensure that the mains voltage available is the same as the required operating voltage for the product (220–240 Volt ~ (Alternating Current)).
- Before connecting the product to the mains you should always check the product and the mains lead for any damage.
- A damaged product represents the danger of death from electric shock.
- Do not use the product if you find any damage.
- Please consult a specialist electrician if you discover any damage or problems with the product, or for the performance of repairs to the product.
- Never open any of the electrical equipment or insert any objects into it. Such interventions represent the danger of death from electric shock.
- Do not attempt to repair the product yourself or replace the tube. The tube may only be replaced by a qualified electrician. If the mains power cable

of the product is damaged, it has to be replaced by the manufacturer or its service department or a similarly qualified person in order to avoid hazards.

- The product, including the tube, does not contain any parts which can be serviced by the user.
- It is essential that the product does not come into contact with water or other liquids.
- Never touch the mains plug with damp or wet hands.
- Protect the mains lead against sharp edges, mechanical stresses and hot surfaces.



CAUTION! ELECTRICAL SHOCK!

Do not touch the high-voltage grille while the product is in operation. A small residual charge still exists a few minutes after the product has been switched off.

- Never use the product in the immediate vicinity of a bathtub, shower or swimming pool.



Avoid the danger of fire and injury!

- Do not place the product on inflammable surfaces.
- Do not use the product in rooms in which there is a danger of

fire, e.g. rooms in which flammable or explosive vapours or dusts might be present (e.g. in stables, barns or paint shops).





DANGER OF EXPLOSION!





As the product generates heat, its use in the surroundings of all highly inflammable or explosive liquids or gases is prohibited.

- **For model HG03494B:** the product will continue to draw a minimal amount of power when switched off whilst plugged into the socket. Unplug the mains plug from the mains socket to completely disconnect from power.

● Mounting on a wall (for model HG03494B only)

- Use the screws  and dowels  for wall mounting installation.
- Measure up the wall or mounting surface for drilling the holes. Use a spirit level to improve accuracy.
- Mark the two mounting holes  a distance of approx. 204 mm apart.
- Now drill the mounting holes (\varnothing approx. 7 mm, depth approx. 36 mm).



- CAUTION!** Make sure that you do not damage any electrical cables during this operation.
- Insert the dowels  into the drilled holes.
 - Insert the screws  into the dowels  and tighten them.
 - Attach the product to the secured screws .

● Initial operation

⚠ CAUTION! Never hang the product up by the mains lead!

- Hang up the product by means of the mounting hook [1] at the greatest possible distance from a source of light. Here an installation height of approx. 1.50 m has been shown to be ideal.
- Insert the mains plug into the socket. (Turn on the On/Off switch [6] for model HG03494B.) The product is ready to use. The UV light lures the insects and contact with the electric high-voltage grille [3] kills or dehydrates them. Dead insects are collected in the collection tray [4].
- Please rotate cleaning brush [5] in anticlockwise direction 90 degree to facilitate pulling out cleaning brush [5] from clip easily.

● Cleaning and care

⚠ CAUTION! DANGER OF ELECTRIC SHOCK! First remove the mains plug from the socket.

- Allow the product to cool down completely.
- If the product is subject to heavy use it must be cleaned every three weeks.

⚠ CAUTION! DANGER OF ELECTRIC SHOCK! For reasons of electrical safety the product must never be cleaned with water or other liquids or immersed in water.

- Only a dry, lint-free cloth should be used for cleaning.
- Do not use any solvents, petrol or similar items. This would damage the product.

For Model HG03494A:

- Remove the collection tray [4] at bottom of product by turning it to left as far as it will go.

For Model HG03494B:

- Remove the collection tray [4] at bottom of product by pulling out.

- The collection tray [4] can now be emptied. Please return collection tray [4] into bottom of product before use
 - If insects become stuck in the high-voltage grille [3], remove them carefully with a enclosed cleaning brush [5] without bending wires.
- ⚠ IMPORTANT!** If two wires touch each other, this will destroy the item.

● Disposal

The packaging is made entirely of recyclable materials, which you may dispose of at local recycling facilities.



Observe the marking of the packaging materials for waste separation, which are marked with abbreviations (a) and numbers (b) with following meaning: 1-7: plastics / 20-22: paper and fibre-board / 80-98: composite materials.



The product and packaging materials are recyclable, dispose of it separately for better waste treatment. The Triman logo is valid in France only.



Contact your local refuse disposal authority for more details of how to dispose of your worn-out product.



To help protect the environment, please dispose of the product properly when it has reached the end of its useful life and not in the household waste. Information on collection points and their opening hours can be obtained from your local authority.

● Warranty

The product has been manufactured to strict quality guidelines and meticulously examined before delivery. In the event of product defects you have legal rights against the retailer of this product. Your legal rights are not limited in any way by our warranty detailed below.

The warranty for this product is 3 years from the date of purchase. Should this product show any fault in materials or manufacture within 3 years from the date of purchase, we will repair or replace it – at our choice – free of charge to you.

The warranty period begins on the date of purchase. Please keep the original sales receipt in a safe location. This document is required as your proof of purchase. This warranty becomes void if the product has been damaged, or used or maintained improperly.

The warranty applies to defects in material or manufacture. This warranty does not cover product parts subject to normal wear, thus possibly considered consumables (e.g. batteries) or for damage to fragile parts, e.g. switches, rechargeable batteries or glass parts.

● Warranty claim procedure

To ensure quick processing of your case, please observe the following instructions:

Please have the till receipt and the item number (e.g. IAN 123456_7890) available as proof of purchase.

You will find the item number on the type plate, an engraving on the front page of the instructions (bottom left), or as a sticker on the rear or bottom of the appliance.

If functional or other defects occur, please contact the service department listed either by telephone or by e-mail.

You can return a defective product to us free of charge to the service address that will be provided

to you. Ensure that you enclose the proof of purchase (till receipt) and information about what the defect is and when it occurred.

● Service

Service Great Britain

Tel.: 0800 404 7657

E-Mail: owim@lidl.co.uk

Service Ireland

Tel.: 1890 930 034

(0,08 EUR/Min., (peak))

(0,06 EUR/Min., (off peak))

E-Mail: owim@lidl.ie



Introduction	Page 19
Utilisation conforme	Page 19
Contenu de la livraison	Page 19
Descriptif des pièces	Page 19
Caractéristiques techniques	Page 19
Consignes de sécurité	Page 19
Montage mural	Page 21
Mise en marche	Page 22
Nettoyage et entretien	Page 22
Mise au rebut	Page 22
Garantie	Page 23
Faire valoir sa garantie	Page 24
Service après-vente	Page 24

Piège à insectes

● Introduction



Nous vous félicitons pour l'achat de votre nouveau produit. Vous avez opté pour un produit de grande qualité. Le mode d'emploi fait partie intégrante de ce produit. Il contient des indications importantes pour la sécurité, l'utilisation et la mise au rebut. Veuillez lire consciencieusement toutes les indications d'utilisation et de sécurité du produit. Ce produit doit uniquement être utilisé conformément aux instructions et dans les domaines d'application spécifiés. Lors d'une cession à tiers, veuillez également remettre tous les documents.

● Utilisation conforme

Ce produit est prévu pour assurer une protection contre les insectes volants et nocturnes, sans utilisation de poison. Les insectes sont attirés par la lumière UV, et éliminés ou déshydratés par la grille électrique haute tension. Le produit détruit toutes sortes d'insectes, par exemple les abeilles et papillons, et doit donc uniquement être utilisé dans des locaux fermés. Toute autre utilisation ou modification du produit est considérée comme non conforme à l'usage prévu et peut être la source de risques, par exemple de danger de mort, risques de blessures et d'endommagements. Le fabricant décline toute responsabilité pour les dommages résultant d'une utilisation non conforme. Le produit n'est pas destiné à une utilisation commerciale.

-  Le produit est exclusivement conçu pour un usage dans des locaux fermés.

● Contenu de la livraison

1 lampe anti-insectes (avec pinceau de nettoyage)
2 vis (uniquement pour modèle HG03494B)
2 chevilles (uniquement pour modèle HG03494B)
1 mode d'emploi et des instructions de sécurité

● Descriptif des pièces

- 1 Crochet de fixation
- 2 Câble secteur avec fiche
- 3 Grille haute tension
- 4 Surface de récupération
- 5 Pinceau de nettoyage

Uniquement pour le modèle HG03494B :

- 6 Interrupteur Marche / Arrêt
- 7 Trou de fixation
- 8 Vis
- 9 Cheville

● Caractéristiques techniques

N° de modèle : HG03494A / HG03494B
Tension nominale : 220-240V~ (tension alternative) 50 Hz
Puissance nominale : 4,7 watts
Classe de protection : II/□

DANGER ! HAUTE TENSION :



Consignes de sécurité

Les droits de recours en garantie sont annulés en cas de dommages résultant du non respect du présent mode d'emploi ! Le fabricant décline toute responsabilité pour les dommages consécutifs ! Toute responsabilité est déclinée pour les dommages matériels ou corporels causés par une manipulation incorrecte du produit ou par le non-respect des consignes de sécurité !

⚠ AVERTISSEMENT !
DANGER DE MORT ET
RISQUE D'ACCIDENT
POUR LES ENFANTS EN
BAS ÂGE ET LES ENFANTS !

Ne jamais laisser les enfants sans surveillance avec le matériel d'emballage. L'emballage présente un risque d'étouffement. Les enfants sous-estiment souvent le danger. Toujours tenir le produit à l'écart des enfants.

- Ce produit n'est pas un jouet, il doit être tenu hors de portée des enfants. Les enfants ne sont pas conscients des dangers liés à la manipulation de ce produit.
- Ce produit peut être utilisé par des enfants âgés de 8 ans et plus ainsi que par des personnes ayant des capacités physiques, sensorielles ou mentales réduites ou manquant d'expérience ou de connaissances, s'ils sont surveillés ou s'ils ont été informés de l'utilisation sûre du produit et comprennent les risques liés à son utilisation. Les enfants ne doivent pas jouer avec le produit. Le nettoyage et l'entretien du produit ne doivent pas être effectués par des enfants laissés sans surveillance.



Prévention de
risques mortels par
électrocution !

- Avant l'utilisation, vérifiez que la tension secteur existante correspond à la tension de service requise du produit (220-240V~ (tension alternative)).
- Avant chaque branchement au secteur, contrôlez le produit et le câble secteur afin de détecter d'éventuels endommagements.
- Un produit endommagé implique un danger de mort par électrocution.
- Ne pas utiliser ce produit si vous constatez le moindre endommagement.
- En cas de dommages et pour toute réparation ou autres problèmes relatifs au produit, contactez un électricien.
- N'ouvrez jamais les composants électriques, et n'y insérez jamais d'objets quelconques. De telles interventions impliquent un danger de mort par électrocution.
- N'essayez pas de réparer vous-même le produit ou de remplacer la lampe. Faire uniquement remplacer la lampe par un électricien qualifié. Si le cordon de raccordement de ce produit est

endommagé, il doit être remplacé par le fabricant ou son service après-vente, voire par une personne possédant une qualification similaire, afin de prévenir toute mise en danger.

- Le produit, y compris la lampe, ne comporte pas de pièces pouvant être soumises à une maintenance par le consommateur.
- Évitez impérativement tout contact du produit avec de l'eau ou d'autres liquides.
- Ne touchez jamais la prise avec des mains humides ou mouillées.
- Protégez le câble secteur des bords tranchants, des contraintes mécaniques et des surfaces chaudes.



ATTENTION ! CHOC ÉLECTRIQUE !

Ne touchez pas la grille haute tension, lorsque le produit est en marche. Une électricité résiduelle persiste pendant quelques minutes après avoir éteint le produit.

- N'utilisez jamais le produit à proximité immédiate d'une baignoire, d'une douche ou d'une piscine.



Prévention du risque d'incendies et de blessures !

- N'installez pas le produit sur des surfaces inflammables.
- N'utilisez pas le produit dans des pièces susceptibles d'être exposées à des incendies, pouvant renfermer des vapeurs ou poussières inflammables ou explosives (par exemple étables, granges ou halls de peinture).



RISQUE D'EXPLOSION !

En raison de la chaleur dégagée par le produit, il est interdit de l'utiliser à proximité de tous les liquides ou gaz facilement inflammables ou explosifs.

- **Pour le modèle HG03494B :** Bien qu'éteint, le produit fonctionne encore mais faiblement, dès lors que le câble secteur est branché à la prise. Pour mettre définitivement le produit hors tension, débranchez le câble de l'alimentation secteur.

● Montage mural (uniquement pour modèle HG03494B)

- Utilisez les vis 8 et les chevilles 9 pour le montage mural.

- Mesurez la surface du mur ou de montage, que vous allez utiliser pour percer des trous. Utilisez un niveau à bulle, afin d'améliorer la précision de la mesure.
- Marquez les deux trous de fixation [7] en observant un écart de 204 mm entre les deux.
- Percez à présent les trous de fixation (ø env. 7 mm, profondeur env. 36 mm).

⚠ ATTENTION ! Veillez à ne pas endommager de ligne électrique.

- Insérez les chevilles [9] dans les trous de perçage.
- Introduisez les vis [8] dans les chevilles [9] et vissez les fermement.
- Fixez le produit aux vis de fixation [8].

● Mise en marche

⚠ ATTENTION ! Ne suspendez jamais le produit par le câble secteur !

- Suspendez le produit au moyen du crochet de fixation [1], le plus loin possible d'une source de lumière. Une hauteur de montage d'environ 1,50 m s'est avérée être optimale.
- Insérez la fiche secteur dans une prise de courant. (Pour le modèle HG03494B, allumez l'interrupteur Marche/Arrêt [6].) Le produit est prêt à l'emploi. La lumière ultraviolette attire les insectes et le contact avec la grille électrique haute tension [3], les élimine ou déshydrate. Les restes d'insectes s'accumulent sur la surface de récupération [4].
- Tournez le pinceau de nettoyage [5] dans le sens horaire de 90° afin de faciliter l'extraction du pinceau de nettoyage [5] hors du clip.

● Nettoyage et entretien

⚠ ATTENTION ! RISQUE D'ÉLECTROCUTION ! Toujours commencer par débrancher la fiche secteur de la prise de courant.

- Laissez complètement refroidir le produit.
- Le produit doit être nettoyé au moins toutes les 3 semaines en cas d'encrassement important.

⚠ ATTENTION ! RISQUE D'ÉLECTROCUTION ! Pour des raisons de sécurité électrique, il est interdit de nettoyer le produit à l'eau ou avec d'autres liquides ou encore de la plonger dans de l'eau.

- Pour procéder au nettoyage, utilisez uniquement un chiffon sec et non pelucheux.
- N'utilisez aucun solvant, essence ou produit similaire. Cela endommagerait le produit.

Pour modèle HG03494A :

- Retirez la surface de collecte [4] du fond du produit en le tournant le plus possible vers la gauche.

Pour modèle HG03494B :

- Retirez la surface de collecte [4] du fond du produit en l'extrayant.
- Vous pouvez à présent vider la surface de collecte [4]. Avant utilisation, veuillez remettre la surface de collecte [4] dans le produit.

- Si des insectes sont coincés dans la grille haute tension [3], retirez-les avec précaution au moyen du pinceau de nettoyage fourni [5], sans endommager les fils.

❗ IMPORTANT ! Si deux fils se touchent, le produit ne fonctionne plus.

● Mise au rebut

L'emballage se compose de matières recyclables pouvant être mises au rebut dans les déchetteries locales.



Veillez respecter l'identification des matériaux d'emballage pour le tri sélectif, ils sont identifiés avec des abbréviations (a) et des chiffres (b) ayant la signification suivante : 1-7 : plastiques / 20-22 : papiers et cartons / 80-98 : matériaux composite.



Le produit et les matériaux d'emballage sont recyclables, mettez-les au rebut séparément pour un meilleur traitement des déchets. Le logo Triman n'est valable qu'en France.



Votre mairie ou votre municipalité vous renseigneront sur les possibilités de mise au rebut des produits usagés.



Afin de contribuer à la protection de l'environnement, veuillez ne pas jeter votre produit usagé dans les ordures ménagères, mais éliminez-le de manière appropriée. Pour obtenir des renseignements concernant les points de collecte et leurs horaires d'ouverture, vous pouvez contacter votre municipalité.

● Garantie

Article L217-16 du Code de la consommation

Lorsque l'acheteur demande au vendeur, pendant le cours de la garantie commerciale qui lui a été consentie lors de l'acquisition ou de la réparation d'un bien meuble, une remise en état couverte par la garantie, toute période d'immobilisation d'au moins sept jours vient s'ajouter à la durée de la garantie qui restait à courir. Cette période court à compter de la demande d'intervention de l'acheteur ou de la mise à disposition pour réparation du bien en cause, si cette mise à disposition est postérieure à la demande d'intervention.

Indépendamment de la garantie commerciale suscrite, le vendeur reste tenu des défauts de conformité du bien et des vices rédhibitoires dans les conditions prévues aux articles L217-4 à L217-13 du Code de la consommation et aux articles 1641 à 1648 et 2232 du Code Civil.

Article L217-4 du Code de la consommation

Le vendeur livre un bien conforme au contrat et répond des défauts de conformité existant lors de la délivrance.

Il répond également des défauts de conformité résultant de l'emballage, des instructions de montage ou de l'installation lorsque celle-ci a été mise à sa charge par le contrat ou a été réalisée sous sa responsabilité.

Article L217-5 du Code de la consommation

Le bien est conforme au contrat :

- 1° S'il est propre à l'usage habituellement attendu d'un bien semblable et, le cas échéant :
 - s'il correspond à la description donnée par le vendeur et possède les qualités que celui-ci a présentées à l'acheteur sous forme d'échantillon ou de modèle ;
 - s'il présente les qualités qu'un acheteur peut légitimement attendre eu égard aux déclarations publiques faites par le vendeur, par le producteur ou par son représentant, notamment dans la publicité ou l'étiquetage ;
- 2° Ou s'il présente les caractéristiques définies d'un commun accord par les parties ou être propre à tout usage spécial recherché par l'acheteur, porté à la connaissance du vendeur et que ce dernier a accepté.

Article L217-12 du Code de la consommation

L'action résultant du défaut de conformité se prescrit par deux ans à compter de la délivrance du bien.

Article 1641 du Code civil

Le vendeur est tenu de la garantie à raison des défauts cachés de la chose vendue qui la rendent impropre à l'usage auquel on la destine, ou qui diminuent tellement cet usage que l'acheteur ne l'aurait pas acquise, ou n'en aurait donné qu'un moindre prix, s'il les avait connus.

Article 1648 1er alinéa du Code civil

L'action résultant des vices rédhibitoires doit être intentée par l'acquéreur dans un délai de deux ans à compter de la découverte du vice.

Les pièces détachées indispensables à l'utilisation du produit sont disponibles pendant la durée de la garantie du produit.

Le produit a été fabriqué selon des critères de qualité stricts et contrôlé consciencieusement avant sa livraison. En cas de défaillance, vous êtes en droit de retourner ce produit au vendeur. La présente garantie ne constitue pas une restriction de vos droits légaux.

Ce produit bénéficie d'une garantie de 3 ans à compter de sa date d'achat. La durée de garantie débute à la date d'achat. Veuillez conserver le ticket de caisse original. Il fera office de preuve d'achat.

Si un problème matériel ou de fabrication devait survenir dans 3 ans suivant la date d'achat de ce produit, nous assurons à notre discrétion la réparation ou le remplacement du produit sans frais supplémentaires. La garantie prend fin si le produit est endommagé suite à une utilisation inappropriée ou à un entretien défectueux.

La garantie couvre les vices matériels et de fabrication. Cette garantie ne s'étend ni aux pièces du produit soumises à une usure normale (p. ex. des piles) et qui, par conséquent, peuvent être considérées comme des pièces d'usure, ni aux dommages sur des composants fragiles, comme des interrupteurs, des batteries ou des éléments fabriqués en verre.

● Faire valoir sa garantie

Pour garantir la rapidité d'exécution de la procédure de garantie, veuillez respecter les indications suivantes :

Veuillez conserver le ticket de caisse et la référence du produit (par ex. IAN 123456_7890) à titre de preuve d'achat pour toute demande.

Le numéro de référence de l'article est indiqué sur la plaque d'identification, gravé sur la page de titre de votre manuel (en bas à gauche) ou sur un autocollant apposé sur la face arrière ou inférieure du produit.

En cas de dysfonctionnement du produit, ou de tout autre défaut, contactez en premier lieu le service après-vente par téléphone ou par e-mail aux coordonnées indiquées ci-dessous.

Vous pouvez alors envoyer franco de port tout produit considéré comme défectueux au service clientèle indiqué, accompagné de la preuve d'achat (ticket de caisse) et d'une description écrite du défaut avec mention de sa date d'apparition.

● Service après-vente

FR Service après-vente France

Tél. : 0800 919270

E-Mail : owim@lidl.fr

BE Service après-vente Belgique

Tél. : 070 270 171 (0,15 EUR/Min.)

E-Mail : owim@lidl.be



Inleiding	Pagina 26
Correct gebruik	Pagina 26
Omvang van de levering.....	Pagina 26
Beschrijving van de onderdelen.....	Pagina 26
Technische gegevens	Pagina 26
Veiligheidsinstructies	Pagina 26
Wandmontage	Pagina 28
Ingebruikname	Pagina 29
Reiniging en onderhoud	Pagina 29
Verwijdering	Pagina 29
Garantie	Pagina 30
Afwikkeling in geval van garantie	Pagina 30
Service	Pagina 30

Insectenval

● Inleiding



Hartelijk gefeliciteerd met de aankoop van uw nieuwe product. U heeft voor een hoogwaardig product gekozen. De gebruiksaanwijzing is een deel van het product. Deze bevat belangrijke aanwijzingen voor veiligheid, gebruik en verwijdering. Maakt U zich voor de in-gebruikname van het product met alle bedienings- en veiligheidsvoorschriften vertrouwd. Gebruik het product alleen zoals beschreven en voor de aange-geven toepassingsgebieden. Overhandig alle do-cumenten bij doorgifte van het product aan derden.

● Correct gebruik

Dit product is bedoeld als gifvrije bescherming tegen vliegende en nachtinsecten. De insecten worden door het UV-licht aangelokt en door het elektrische hoogspanningsrooster geëlimineerd resp. gedehydriseerd. Het product doodt alle soor-ten insecten, inclusief bijv. bijen en vlinders en mag daarom alleen maar in gesloten ruimtes worden gebruikt. Ander gebruik van en veranderingen aan het product gelden als ondoelmatig en kunnen tot risico's zoals levensgevaar, letsel en beschadigin-gen leiden. De fabrikant is niet aansprakelijk voor schade als gevolg van onjuist gebruik. Het product is niet bestemd voor commerciële doeleinden.

-  Het product is uitsluitend bedoeld voor gebruik binnenshuis.

● Omvang van de levering

- 1 insectenverdelger (met reinigingskwastje)
- 2 schroeven (alleen voor model HG03494B)
- 2 pluggen (alleen voor model HG03494B)
- 1 bedienings- en veiligheidsinstructies

● Beschrijving van de onderdelen

- 1 Bevestigingshaken
- 2 Stroomkabel met stekker
- 3 Hoogspanningsrooster
- 4 Opvangbakje
- 5 Reinigingskwastje

Alleen voor model HG03494B:

- 6 Aan-/uit-knop
- 7 Bevestigingsboortgat
- 8 Schroef
- 9 Pluggen

● Technische gegevens

Modelnr.:	HG03494A/ HG03494B
Bedrijfsspanning:	220-240V~ (wisselspanning) 50 Hz
Nominaal vermogen:	4,7 Watt
Beschermingsklasse:	II/□

GEVAAR! HOOGSPANNING:



Veiligheidsinstructies

Bij schade die ontstaat door het negeren van deze gebruiksaanwij-zing komt de garantie te vervallen! Wij zijn niet aansprakelijk voor ge-volgschade! Bij materiële schade of persoonlijk letsel dat wordt ver-oorzaakt door onjuist gebruik of het niet in acht nemen van de veiligheidsinstructies zijn wij niet aansprakelijk!

⚠ WAARSCHUWING!

LEVENSGEVAAR EN KANS OP ONGEVALLLEN BIJ KLEUTERS EN KINDEREN!

Laat kinderen nooit zonder toezicht bij het verpakkingsmateriaal. Er bestaat kans op verstikking door verpakkingsmateriaal. Kinderen onderschatten vaak de gevaren. Houd kinderen altijd uit de buurt van het product.

- Dit product is geen speelgoed en hoort niet thuis in kinderhanden. Kinderen zijn zich niet bewust van de gevaren die tijdens het gebruik van het product kunnen ontstaan.
- Dit product kan door kinderen vanaf 8 alsmede door personen met verminderde fysieke, sensorische of mentale vaardigheden of een gebrek aan ervaring en kennis worden gebruikt, als zij onder toezicht staan of geïnstrueerd werden met betrekking tot het veilige gebruik van het product en zij de hieruit voortvloeiende gevaren begrijpen. Kinderen mogen niet met het product spelen. Reiniging en onderhoud mag niet door kinderen zonder toezicht worden uitgevoerd.



Vermijd levensgevaar door elektrische schokken!

- Verzeker u er voor gebruik van dat de bestaande netspanning met de vereiste bedrijfsspanning van het product overeenkomt (220-240V ~ (wisselspanning)).
- Controleer het product en de stroomkabel vóór de aansluiting op eventuele beschadigingen.
- Een beschadigd product veroorzaakt levensgevaar door een elektrische schok.
- Gebruik het product niet als u beschadigingen heeft geconstateerd.
- Neem in geval van beschadigingen, reparaties of andere problemen met het product contact op met een elektricien.
- Open nooit een van de elektrische delen en steek er geen voorwerpen in. Bij dergelijke handelingen bestaat levensgevaar door elektrische schokken.
- Probeer nooit het product zelfstandig te repareren of de lamp te vervangen. De lampeenheid mag alléén door een gekwalificeerde elektricien worden vervangen. Als de stroomkabel van het product beschadigd is, moet

deze door de fabrikant of diens klantenservice of een soortgelijke gekwalificeerde persoon worden vervangen, om gevaar te vermijden.

- Het product en de lamp bevatten geen onderdelen die door de consument kunnen worden onderhouden.
- Vermijd altijd het contact van het product met water of andere vloeistoffen.
- Raak de stroomstekker nooit met vochtige of natte handen aan.
- Bescherm de stroomkabel tegen scherpe randen, mechanische belastingen of warme oppervlaktes.
-  **VOORZICHTIG! ELEKTRISCHE SCHOKKEN!** Raak het hoogspanningsrooster niet aan als het product in gebruik is. Ook enkele minuten na het uitschakelen van het product is nog een kleine restlading aanwezig.
- Gebruik het product nooit in de directe omgeving van een badkuip, douche of zwembad.



Vermijd brand- en verwondingsgevaar!



- Plaats het product niet op brandbare oppervlakken.
- Gebruik het product niet in ruimtes waarin brandbare of explosieve dampen of stoffen aanwezig zouden kunnen zijn (bijv. in een stal, schuur of spuiterij).



EXPLOSIEGEVAAR!

- Vanwege de hitte-ontwikkeling van het product is het gebruik in de buurt van alle licht ontvlambare of explosieve vloeistoffen of gassen verboden.
- **Voor model HG03494B:** het product verbruikt ook als het is uitgeschakeld nog een geringe hoeveelheid stroom, zolang de stekker zich in het stopcontact bevindt. Voor het volledig van het stroomnet scheiden dient u de stekker uit het stopcontact te trekken.

● Wandmontage (alleen voor model HG03494B)

- Gebruik voor de wandmontage de schroeven  en de pluggen .
- Meet het wand- of montageoppervlak af dat u voor het boren van gaten nodig heeft. Gebruik een waterpas om nog preciezer te kunnen afmeten.
- Markeer beide boorbevestigingsgaten  met een afstand van 204 mm van elkaar.

- Boor vervolgens de bevestigingsgaten (ø ca. 7 mm, diepte ca. 36 mm).
- ⚠ **VOORZICHTIG!** Let op dat u geen leidingen beschadigt.
- Plaats de pluggen [9] in de boorgaten.
- Steek de schroeven [8] in de pluggen [9] en draai deze vast.
- Bevestig het product aan de vastgedraaide schroeven [8].

● Ingebruikname

- ⚠ **VOORZICHTIG!** Hang het product nooit aan de stroomkabel op!
- Hang het product aan de bevestigingshaak [1] zo ver mogelijk van een lichtbron verwijderd op. Hier is een montagehoogte van ca. 1,50 m ideaal gebleken.
- Steek de stekker in het stopcontact. (Voor model HG03494B: schakel de aan-/uit-knop in [6].) Het product is gereed voor gebruik. Het UV-licht lokt de insecten en het contact met het elektrische hoogspanningsrooster [3] elimineert resp. dehydreert de insecten. In de opvangbak [4] worden de insectenresten verzameld.
- Draai het schoonmaakpenseel [5] 90° met de wijzers van de klok mee om het uitnemen van het penseel [5] uit de clip te vergemakkelijken.

● Reiniging en onderhoud

- ⚠ **VOORZICHTIG! KANS OP EEN ELEKTRISCHE SCHOK!** Trek eerst de stekker uit de wandcontactdoos.
- Laat het product volledig afkoelen.
- Het product dient bij sterke verontreiniging minimaal om de 3 weken te worden gereinigd.
- ⚠ **VOORZICHTIG! KANS OP EEN ELEKTRISCHE SCHOK!** Omwille van de elektrische veiligheid mag het product nooit met water of andere vloeistoffen gereinigd en zeker niet daarin worden ondergedompeld.

- Gebruik voor de reiniging uitsluitend een droge, pluisvrije doek.
- Gebruik geen oplosmiddelen zoals benzine e.d. Het product zal hierdoor beschadigd raken.

Voor model HG03494A:

- Verwijder het opvangbakje [4] aan de onderkant van het product door dit zo ver mogelijk linksom te draaien.

Voor model HG03494B:

- Verwijder het opvangbakje [4] aan de onderkant van het product door dit eruit te trekken.
- U kunt het opvangbakje [4] nu legen. Plaats het opvangbakje [4] voor gebruik weer terug in het product.
- Wanneer insecten in het hoogspanningsrooster [3] blijven hangen, verwijdert u deze voorzichtig met het meegeleverde reinigingskwastje [5], zonder de draden te verbuigen.
- ⚠ **BELANGRIJK!** Wanneer twee draden elkaar raken, functioneert het product niet meer.

● Verwijdering

De verpakking bestaat uit milieuvriendelijke grondstoffen die u via de plaatselijke recyclingcontainers kunt afvoeren.



Neem de aanduiding van de verpakkingsmaterialen voor de afvalscheiding in acht. Deze zijn gemarkeerd met de afkortingen (a) en een cijfers (b) met de volgende betekenis: 1-7: kunststoffen / 20-22: papier en vezelplaten / 80-98: composietmaterialen.



Het product en de verpakkingsmaterialen zijn recyclebaar; verwijder deze afzonderlijk voor een betere afvalbehandeling. Het Triman-logo geldt alleen voor Frankrijk.



Informatie over de mogelijkheden om het uitgediende product na gebruik te verwijderen, verstrekt uw gemeentelijke overheid.



Gooi het afgedankte product omwille van het milieu niet weg via het huisvuil, maar geef het af bij het daarvoor bestemde depot of het gemeentelijke milieupark. Over afgifteplaatsen en hun openingstijden kunt u zich bij uw aangewezen instantie informeren.

● Garantie

Het product wordt volgens strenge kwaliteitsrichtlijnen zorgvuldig geproduceerd en voor levering grondig getest. In geval van schade aan het product kunt u rechtmatig beroep doen op de verkoper van het product. Deze wettelijke rechten worden door onze hierna vermelde garantie niet beperkt.

Op dit product verlenen wij 3 jaar garantie vanaf aankoopdatum. De garantieperiode start op de dag van aankoop. Bewaar de originele kassabon of alstublieft. Dit document is nodig als bewijs voor aankoop.

Wanneer binnen 3 jaar na de aankoopdatum van dit product een materiaal- of productiefout optreedt, dan wordt het product door ons – naar onze keuze – gratis voor u gerepareerd of vervangen. Deze garantie komt te vervallen als het product beschadigd wordt, niet correct gebruikt of onderhouden wordt.

De garantie geldt voor materiaal- en productiefouten. Deze garantie is niet van toepassing op productonderdelen, die onderhevig zijn aan normale slijtage en hierdoor als aan slijtage onderhevige onderdelen gelden (bijv. batterijen) of voor beschadigingen aan breekbare onderdelen, zoals bijv. schakelaars, accu's of dergelijke onderdelen, die gemaakt zijn van glas.

● Afwikkeling in geval van garantie

Om een snelle afhandeling van uw reclamatie te waarborgen dient u de volgende instructies in acht te nemen:

Houd bij alle vragen alstublieft de kassabon en het artikelnummer (bijv. IAN 123456_7890) als bewijs van aankoop bij de hand.

Het artikelnummer vindt u op de typeplaat, ingegraveerd, op het titelblad van uw handleiding (linksomder) of als sticker op de achter- of onderzijde.

Wanneer er storingen in de werking of andere gebreken optreden, dient u eerst telefonisch of per e-mail contact met de onderstaande service-afdeling op te nemen.

Een als defect geregistreerd product kunt u dan samen met uw aankoopbewijs (kassabon) en vermelding van de concrete schade alsmede het tijdstip van optreden voor u franco aan het u meegedeelde servicepunt verzenden.

● Service

Ⓝ **Service Nederland**

Tel.: 0900 0400 223 (0,10 EUR / Min.)

E-Mail: owim@lidl.nl

Ⓟ **Service België**

Tel.: 070 270 171 (0,15 EUR / Min.)

E-Mail: owim@lidl.be



Wstęp	Strona 32
Zastosowanie zgodne z przeznaczeniem	Strona 32
Zawartość	Strona 32
Opis części	Strona 32
Dane techniczne	Strona 32
Wskazówki bezpieczeństwa	Strona 32
Montaż na ścianie	Strona 35
Uruchomienie	Strona 35
Czyszczenie i pielęgnacja	Strona 35
Utylizacja	Strona 35
Gwarancja	Strona 36
Sposób postępowania w przypadku naprawy gwarancyjnej	Strona 36
Serwis	Strona 36

Pułapka na owady

● Wstęp

Gratulujemy Państwu zakupu nowego produktu. Tym samym zdecydowali się Państwo na zakup produktu wysokiej jakości. Instrukcja obsługi jest częścią tego produktu. Zawiera ona ważne wskazówki dotyczące bezpieczeństwa, użytkowania i utylizacji. Przed pierwszym użyciem produktu należy zapoznać się ze wszystkimi wskazówkami dotyczącymi obsługi i bezpieczeństwa. Używać produktu wyłącznie zgodnie z jego poniżej opisanym przeznaczeniem. W przypadku przekazania produktu innej osobie należy dołączyć do niego całą jego dokumentację.

● Zastosowanie zgodne z przeznaczeniem

Ten produkt jest przeznaczony do nietrującej ochrony przed owadami latającymi i owadami nocnymi. Owady zostają zwabione przez światło ultrafioletowe i wyeliminowane względnie poddane dehydratacji przez elektryczną siatkę wysokonapięciową. Produkt tępi wszelkiego rodzaju owady, np. włącznie ze pszczołami czy motylami i z tego względu wolno go stosować wyłącznie w pomieszczeniach zamkniętych. Inne zastosowania lub zmiany w produkcji są uznawane za niezgodne z przeznaczeniem i mogą prowadzić do ryzyka takiego jak zagrożenie życia, obrażenia ciała i uszkodzenia. Producent nie ponosi odpowiedzialności za szkody powstałe wskutek użycia produktu niezgodnie z jego przeznaczeniem. Produkt nie jest przeznaczony do użytku komercyjnego.

-  Produkt jest przewidziany do zastosowania wyłącznie w pomieszczeniach zamkniętych.

● Zawartość

1 urządzenie przeciw owadom (z pędzelkiem do czyszczenia)

2 śruby (tylko dla modelu HG03494B)

2 kołki (tylko dla modelu HG03494B)

1 wskazówki dotyczące obsługi i bezpieczeństwa

● Opis części

- 1 Hak mocujący
- 2 Kabel przyłączeniowy z wtyczką sieciową
- 3 Siatka wysokonapięciowa
- 4 Powierzchnia przechwytyjąca
- 5 Pędzelek do czyszczenia

Tylko dla modelu HG03494B:

- 6 Przełącznik Włącz/Wyłącz
- 7 Otwór do mocowania
- 8 Śruba
- 9 Kołek

● Dane techniczne

Nr modelu:	HG03494A/HG03494B
Napięcie robocze:	220–240V~ (napięcie zmienne) 50 Hz
Moc znamionowa:	4,7W
Klasa ochrony:	II/□

NIEBEZPIECZEŃSTWO!
WYSOKIE NAPIĘCIE:



Wskazówki bezpieczeństwa

W przypadku szkód spowodowanych nieprzestrzeganiem niniejszej instrukcji obsługi wygasa prawo do gwarancji! Za szkody pośrednie producent nie ponosi odpowiedzialności! W przypadku szkód materialnych lub osobowych, które powstały wskutek niewłaściwego

obchodzenia się lub nieprzestrzegania wskazówek dotyczących bezpieczeństwa, nie ponosimy żadnej odpowiedzialności!

OSTRZEŻENIE! ZAGROŻENIE ŻYCIA I NIEBEZPIECZEŃSTWO WYPADKU DLA DZIECI!

Nigdy nie pozostawiać dzieci bez nadzoru z materiałem opakowania. Istnieje zagrożenie uduszeniem spowodowane przez materiał opakowaniowy. Dzieci często nie dostrzegają niebezpieczeństwa. Dzieci nie powinny mieć dostępu do produktu.

- Niniejszy produkt nie jest zabawką, nie powinien znaleźć się w rękach dzieci. Dzieci nie są w stanie rozpoznać ryzyka, jakie powstaje poprzez obchodzenie się z produktem.
- Niniejszy produkt może być używany przez dzieci od lat 8 oraz przez osoby z obniżonymi zdolnościami fizycznymi, sensorycznymi lub mentalnymi lub brakiem doświadczenia i/lub wiedzy, jeśli pozostają pod nadzorem lub zostały pouczone w kwestii bezpiecznego użycia produktu i rozumieją wynikające z niego zagrożenia. Dzieci nie mogą bawić się produktem.

Czyszczenie i konserwacja nie mogą być wykonywane przez dzieci bez nadzoru.



Porażenie prądem elektrycznym grozi śmiercią!

- Przed użyciem upewnić się, że dostępne napięcie sieciowe jest zgodne z wymaganym napięciem roboczym produktu (220-240V~ (prąd zmienny)).
- Przed każdym podłączeniem produktu do sieci należy sprawdzić urządzenie oraz sieciowy kabel przyłączeniowy pod kątem ewentualnych uszkodzeń.
- Uszkodzony produkt oznacza zagrożenie życia wskutek porażenia prądem elektrycznym.
- Nie używać produktu w razie wykrycia jakichkolwiek uszkodzeń.
- W przypadku wystąpienia uszkodzeń, konieczności naprawy lub innych problemów z produktem należy zwrócić się do wykwalifikowanego elektryka.
- Nigdy nie otwierać elementów elektrycznych i nie wkładać do nich jakichkolwiek przedmiotów. Taka ingerencja oznacza zagrożenie życia poprzez porażenie prądem.

- Nie próbować naprawiać produktu lub wymieniać źródła światła samemu. Źródło światła może zostać wymienione wyłącznie przez wykwalifikowanego elektryka. Jeśli przewód zasilający produkt ulegnie uszkodzeniu, musi zostać wymieniony przez producenta lub jego obsługę klienta bądź osobę o podobnych kwalifikacjach w celu uniknięcia zagrożeń.
- Produkt, włącznie ze źródłem światła nie zawiera żadnych części, które mogą być konserwowane przez użytkownika.
- Bezwzględnie unikać styczności produktu z wodą lub innymi cieczami.
- Nigdy nie należy dotykać wtyczki sieciowej wilgotnymi lub mokrymi rękami.
- Chronić przewód sieciowy przed ostrymi krawędziami, obciążeniami mechanicznymi i gorącymi powierzchniami.
-  **OSTROŻNIE! PORAZENIE PRĄDEM ELEKTRYCZNYM!** Nie dotykać siatki wysokonapięciowej, kiedy produkt jest uruchomiony. Niewielki ładunek resztkowy występuje jeszcze przez kilka minut po wyłączeniu produktu.

- Nigdy nie używać produktu w bezpośrednim pobliżu wanny, prysznicza lub basenu.



Unikać zagrożenia pożarowego i zagrożenia obrażeniami ciała!

- Nie stawiać produktu na łatwopalnych powierzchniach.
- Nie używać produktu w pomieszczeniach zagrożonych pożarem, w których mogą znajdować się palne lub wybuchowe opary lub pyły (np. w stajniach, stodołach lub halach lakierniczych).



NIEBEZPIECZEŃSTWO WYBUCHU!

- Z powodu wytwarzania gorąca przez produkt użycie w otoczeniu wszelkich łatwopalnych lub wybuchowych cieczy lub gazów jest zabronione.
- **Dla modelu HG03494B:** Produkt także w stanie wyłączonym nadal pobiera małą ilość mocy tak długo, jak wtyczka znajduje się w gniazdku. Aby całkowicie odłączyć go od sieci, wyjąć wtyczkę z gniazdka wtykowego.

● Montaż na ścianie (tylko dla modelu HG03494B)

- Do montażu na ścianie użyć śrub [8] i kołków [9].
- Zmierzyć powierzchnię ściany lub montażu, która jest potrzebna do wywiercenia otworów. W razie potrzeby użyć poziomicy, aby poprawić dokładność.
- Zaznaczyć oba otwory do mocowania [7] w odległości 204 mm od siebie.
- Nawiercić otwory mocujące (ø ok. 7 mm, głębokości ok. 36 mm).

⚠ OSTROŻNIE! Uważać, aby nie uszkodzić żadnego przewodu.

- Wprowadzić kołki [9] do nawierconych otworów.
- Wprowadzić śruby [8] w kołki [9] i mocno je przykręcić.
- Zamocować produkt na założonych śrubach [8].

● Uruchomienie

⚠ OSTROŻNIE! Nigdy nie zawieszaj produktu za sieciowy kabel przyłączeniowy!

- Zawiesić produkt za pomocą haków mocujących [1] w możliwie jak największej odległości od źródła światła. Optymalna okazała się tutaj wysokość montażowa wynosząca około 1,50 m.
- Włożyć wtyczkę sieciową do gniazdka. (Dla modelu HG03494B włącza się przełącznik Włącz/Wyłącz [6].) Produkt jest gotów do użycia. Światło ultravioletowe zwabia owady, a kontakt z elektryczną siatką wysokonapięciową [3] powoduje ich eliminację lub dehydratację. Resztki owadów gromadzą się na powierzchni przechwytyjącej [4].
- Obrócić pędzelek do czyszczenia [5] w kierunku zgodnym z ruchem wskazówek zegara 90°, aby ułatwić wyjęcie pędzelka do czyszczenia [5] z klipsa.

● Czyszczenie i pielęgnacja

⚠ OSTROŻNIE! NIEBEZPIECZEŃSTWO PORAŻENIA PRĄDEM ELEKTRYCZNYM! W pierwszej kolejności wyjąć wtyczkę z gniazdka sieciowego.

- Produkt musi się zupełnie ochłodzić.
- Przy silnym zanieczyszczeniu należy czyścić produkt co 3 tygodnie.

⚠ OSTROŻNIE! NIEBEZPIECZEŃSTWO PORAŻENIA PRĄDEM ELEKTRYCZNYM!

- Ze względów bezpieczeństwa elektrycznego produktu nigdy nie wolno czyścić wodą i innymi płynami ani zanurzać go w wodzie.
- Do czyszczenia należy używać wyłącznie suchej, niestrzępiącej się szmatki.
 - Nie używać rozpuszczalników, benzyny itp. Produkt może zostać przy tym uszkodzony.

Dla modelu HG03494A:

- Wyjąć powierzchnię przechwytyjącą [4] ze spodu produktu, przekręcając go możliwie jak najdalej w lewo.

Dla modelu HG03494B:

- Wyjąć powierzchnię przechwytyjącą [4] ze spodu produktu poprzez wyciągnięcie.
 - Następnie można opróżnić powierzchnię przechwytyjącą [4]. Przed użyciem proszę ponownie włożyć powierzchnię przechwytyjącą [4] w produkt.
 - Jeżeli owady zakleszczą się w siatce wysokonapięciowej [3], należy ostrożnie usunąć je miękkim pędzelkiem do czyszczenia [5], nie wyginając drutów.
- ⚠ WAŻNE!** Jeżeli dwa druty zetkną się, produkt nie będzie funkcjonował.

● Utylizacja

Opakowanie wykonane jest z materiałów przyjaznych dla środowiska, które można przekazać do utylizacji w lokalnym punkcie przetwarzania surowców wtórnych.



Przy segregowaniu odpadów prosimy zwrócić uwagę na oznakowanie materiałów opakowaniowych, oznaczone są one skrótami (a) i numerami (b) o następującym znaczeniu: 1–7: Tworzywa sztuczne / 20–22: Papier i tektura / 80–98: Materiały kompozytowe.



Produkt i materiał opakowania nadają się do ponownego przetworzenia, należy je zutylizować osobno w celu lepszego przetworzenia odpadów. Logo Triman jest ważne tylko dla Francji.



Informacji na temat możliwości utylizacji wyeksploatowanego produktu udziela urząd gminy lub miasta.



Z uwagi na ochronę środowiska nie wyrzucać urządzenia po zakończeniu eksploatacji do odpadów domowych, lecz prawidłowo zutylizować. Informacji o punktach zbiorczych i ich godzinach otwarcia udziela odpowiedni urząd.

● Gwarancja

Produkt wyprodukowano według wysokich standardów jakości i poddano skrupulatnej kontroli przed wysyłką. W przypadku wad produktu nabywcy przysługują ustawowe prawa. Gwarancja nie ogranicza ustawowych praw nabywcy produktu.

Produkt objęte jest 3 gwarancją, licząc od daty zakupu. Gwarancja wygasa w razie zawinionego przez użytkownika uszkodzenia produktu, niewłaściwego użycia lub konserwacji.

W przypadku wystąpienia w ciągu 3 lat od daty zakupu wad materiałowych lub fabrycznych, dokonujemy – według własnej oceny – bezpłatnej naprawy lub wymiany produktu.

Świadczenie gwarancyjne obejmuje wady materiałowe i fabryczne. Gwarancja nie obejmuje części produktu ulegających normalnemu zużyciu, uznawanych za części zużywalne (np. baterie) oraz

uszkodzeń części łamliwych, np. przełączników, akumulatorów lub wykonanych ze szkła.

Zgodnie z Kodeksem Cywilnym art. 581 §1 wraz z wymianą urządzenia lub ważnej części czas gwarancji rozpoczyna się na nowo.

● Sposób postępowania w przypadku naprawy gwarancyjnej

Abby zapewnić szybkie rozpatrzenie Państwa wniosku, prosimy stosować się do następujących wskazówek:

Przed skontaktowaniem się z działem serwisowym należy przygotować paragon i numer artykułu (np. IAN 123456_7890) jako dowód zakupu.

Numery artykułów można znaleźć na tabliczce znamionowej, na grawerunku, na stronie tytułowej jego instrukcji (na dole po lewej stronie) lub jako naklejkę na stronie odwrotnej lub spodniej.

W razie wystąpienia błędów w działaniu lub innych wad, należy skontaktować się najpierw z wymienionym poniżej działem serwisowym telefonicznie lub pocztą elektroniczną.

Produkt uznany za uszkodzony można następnie z dołączeniem dowodu zakupu (paragonu) i podaniem, na czym polega wada i kiedy wystąpiła, przesłać bezpłatnie na podany Państwu adres serwisu.

● Serwis

PL Serwis Polska

Tel.: 22 397 4996

E-Mail: owim@lidl.pl



Úvod	Strana 38
Použití ke stanovenému účelu.....	Strana 38
Obsah dodávky.....	Strana 38
Popis dílů.....	Strana 38
Technické údaje.....	Strana 38
Bezpečnostní pokyny	Strana 38
Montáž na stěnu	Strana 40
Uvedení do provozu	Strana 40
Čistění a ošetřování	Strana 41
Zlikvidování	Strana 41
Záruka	Strana 41
Postup v případě uplatňování záruky.....	Strana 42
Servis.....	Strana 42

Lapač hmyzu

● Úvod



Blahopřejeme Vám ke koupi nového výrobku. Rozhodli jste se pro kvalitní produkt. Návod k obsluze je součástí tohoto výrobku. Obsahuje důležité pokyny pro bezpečnost, použití a likvidaci. Před použitím výrobku se seznamte se všemi pokyny k obsluze a bezpečnostními pokyny. Používejte výrobek jen popsáním způsobem a na uvedených místech. Při předání výrobku třetí osobě předejte i všechny podklady.

● Použití ke stanovenému účelu

Tento výrobek je určen k použití jako nejedovatá ochrana proti hmyzu. UV světlem se hmyz přivábí a elektrickou vysokonapěťovou mřížkou se eliminuje, popř. dehydratuje. Výrobek usmrcuje všechny druhy hmyzu, včetně např. včel a motýlů a proto se smí používat jen v uzavřených místnostech. Jiná použití nebo změny na výrobku platí jako použití k nestanovenému účelu a mohou vést k rizikům, jako jsou ohrožení života, poranění a poškození. Za škody vzniklé při použití k jinému než ke stanovenému účelu nepřevzme výrobce ručení. Výrobek není určen ke komerčnímu využívání.

-  Výrobek je určen k použití jen ve vnitřních prostorech.

● Obsah dodávky

- 1 elektrický lapač hmyzu (s čistícím štětečkem)
- 2 šrouby (jen pro model HG03494B)
- 2 hmoždinky (jen pro model HG03494B)
- 1 pokyny pro obsluhu a bezpečnostní pokyny

● Popis dílů



- 1 Připevňovací háky
- 2 Síťový připojovací kabel se zástrčkou

- 3 Mřížka s vysokým napětím
- 4 Zachycovací plocha
- 5 Čistící štětec

Jen pro model HG03494B:

- 6 Vypínač
- 7 Otvor uchycení
- 8 Šroub
- 9 Hmoždinka

● Technické údaje

Model č.:	HG03494A/ HG03494B
Provozní napětí:	220–240V~ (střídatvé napětí) 50 Hz
Jmenovitý výkon:	4,7Watt
Ochranná třída:	II / 
Nebezpečí! VYSOKÉ NAPĚTÍ:	



Bezpečnostní pokyny

Při škodách způsobených nedodržením tohoto návodu k obsluze zaniká záruka! Za následné škody se neručí! Za věcné nebo osobní škody, způsobené neodborným zacházením nebo nerespektováním bezpečnostních pokynů, se neručí!

**⚠ VÝSTRAHA! NEBEZPEČÍ
OHROŽENÍ ŽIVOTA A
ÚRAZU PRO MALÉ DĚTI A
DĚTI!** Nenechávejte děti nikdy samotné s obalovým materiálem. Hrozí jim nebezpečí udušení.

Děti nebezpečí často podceňují. Výrobek vždy chraňte před dětmi.

- Tento výrobek není hračka a nepatří do dětských rukou. Děti nemohou při zacházení s výrobkem rozpoznat hrozící nebezpečí.
- Tento výrobek mohou používat děti od 8 let, osoby se sníženými fyzickými, smyslovými nebo duševními schopnostmi nebo s nedostatečnými zkušenostmi a znalostmi, jestliže budou pod dohledem nebo byly poučeny o bezpečném používání výrobku a chápou nebezpečí, která z jeho používání vyplývají. S výrobkem si děti nesmí hrát. Děti nesmí bez dohledu provádět čištění ani uživatelskou údržbu.



Zabraňte ohrožení života elektrickým proudem!

- Před použitím se ujistěte, že souhlasí dané síťové napětí s potřebným provozním napětím pro výrobek (220–240 Volt ~ (střídavé napětí)).
- Před každým připojením na přívod elektrického proudu kontrolujte výrobek a připojovací kabel, jestli nejsou poškozené.
- Poškozený výrobek znamená nebezpečí ohrožení života zásahem elektrického proudu.
- Výrobek nepoužívejte, jestliže jste zjistili nějaká poškození.
- Při poškozeních, opravách nebo jiných problémech se obraťte na odborného elektrikáře.
- Nikdy neotvírejte žádný z elektrických provozních prostředků ani do nich nestrkejte jakékoli předměty. Takové zásahy znamenají nebezpečí ohrožení života elektrickým proudem.
- Nepokoušejte se výrobek sami opravovat nebo vyměnit osvětlovací prostředek. Svíticí prostředek smí vyměnit jen kvalifikovaný elektrotechnik. Poškozený přívodní kabel přístroje musí vyměnit výrobce nebo servis anebo podobně kvalifikovaná osoba, aby se předešlo ohrožení elektrickým proudem.
- Výrobek, včetně osvětlovacího prostředku, neobsahuje díly, u kterých by musel uživatel provádět údržbu.
- Bezpodmínečně zamezte tomu, aby výrobek přišel do styku s vodou nebo s jinými kapalinami.
- Síťové zástrčky se nikdy nedotýkejte vlhkýma či mokřýma rukama.

- Síťový kabel chraňte před ostrými hranami, mechanickým namáháním a horkými povrchy.
-  **POZOR! ELEKTRICKÝ ŠOK!**
Za provozu výrobku se nedotýkejte mřížky s vysokým napětím. Malé zbytkové napětí zůstává ještě několik minut po vypnutí výrobku.
- Nikdy nepoužívejte výrobek v blízkosti vany, sprchy nebo bazénu.

Vyhňte se nebezpečí požáru a zranění!

- Nestavte výrobek na hořlavé povrchy.
- Nepoužívejte výrobek v místnostech, ve kterých se mohou nacházet hořlavé nebo výbušné plyny a prachy (např. ve chlěvech, kůlnách nebo lakovnách).

■ **NEBEZPEČÍ VÝBUCHU!**

- Z důvodu žáru, který vyvíjí výrobek za provozu je zakázané jeho používání v prostředí se snadno vznětlivými nebo výbušnými kapalinami a plyny.
- **Pro model HG03494B:** Pokud je zástrčka v zásuvce elektrického proudu spotřebovává i

vypnutý výrobek malý proud. K úplnému odpojení výrobku vytáhněte zástrčku ze zásuvky.

● **Montáž na stěnu** **(jen pro model HG03494B)**

- K montáži na stěnu použijte šrouby [8] a hmoždinky [9].
 - Změřte si montážní plochu, kterou potřebujete k vrtání otvorů. Použijte k zlepšení přesnosti vodováhu.
 - Označte si místa pro vrtání obou otvorů [7] s odstupem 204 mm.
 - Nyní vyvrtejte otvory (ø cca 7 mm, hloubka cca 36 mm).
- ⚠ POZOR!** Dbejte na to, abyste při vrtání nepoškodili vedení elektrického proudu.
- Nasadte hmoždinky [9] do vyvrtaných otvorů.
 - Nasťte šrouby [8] do hmoždinek [9] a pevně je utáhněte.
 - Připevněte výrobek na fixované šrouby [8].

● **Uvedení do provozu**

- ⚠ POZOR!** Nikdy nevěste výrobek za síťový připojovací kabel!
- Zavěste výrobek na hák [1] co nejdále od zdroje světla. Zde se osvědčila montážní výška cca. 1,50 m jako optimální.
 - Zastrčte síťovou zástrčku do zásuvky. (Pro model HG03494B zapněte vypínač [6].) Výrobek je provozuschopný. Ultrafialové světlo láká hmyz a kontakt s elektrickou vysokonapěťovou mřížkou [3] ho eliminuje, resp. dehydratuje. Zbytky hmyzu se shromažďují na zachycovací ploše [4].
 - Otočte čistící štětec [5] ve směru chodu hodinových ručiček o 90°, abyste si ulehčili vytáhnutí čistícího štětce [5] z klipu.

● Čištění a ošetřování

⚠ POZOR! NEBEZPEČÍ ZÁSAHU ELEKTRICKÝM PROUDEM! Vytáhněte nejprve sířovou zástrčku ze zásuvky.

- Nechte výrobek úplně vychladnout.
- Při silnějším znečištění je třeba výrobek nejméně jednou za 3 týdny vyčistit.

⚠ POZOR! NEBEZPEČÍ ZÁSAHU ELEKTRICKÝM PROUDEM! Z důvodů elektrické bezpečnosti se výrobek nikdy nesmí mýt vodou nebo jinými kapalinami nebo dokonce do vody ponořit.

- K čištění používejte jen suchou utěrku nepouš-
tějící vlákna.
- Nepoužívejte žádná rozpouštědla, benzín
apod. Výrobek by se mohl poškodit.

Pro model HG03494A:

- Vyjměte záchytnou plochu **[4]** na dně výrobku otočením pokud možno co nejdále doleva.

Pro model HG03494B:

- Vytáhněte záchytnou plochu **[4]** na dně výrobku.
- Nyní můžete záchytnou plochu **[4]** vyprázdnit. Prosíme, před použitím nasadte záchytnou plochu **[4]** zase do výrobku.
- V případě, že se hmyz zachytil ve vysokonapěťové mřížce **[3]** použijte k vyčištění dodaný štětec **[5]**, aby se dráty nezohýbaly.

⚠ DŮLEŽITÉ! Jestliže se dva dráty dotknou, výrobek nefunguje.

● Zlikvidování

Obal se skládá z ekologických materiálů, které můžete zlikvidovat prostřednictvím místních sběrů recyklovatelných materiálů.



Při třídění odpadu se řiďte podle označení obalových materiálů zkratkami (a) a čísly (b), s následujícím významem: 1–7: umělé hmoty / 20–22: papír a lepenka / 80–98: složené látky.



Výrobek a obalové materiály jsou recyklovatelné, zlikvidujte je odděleně pro lepší odstranění odpadu. Logo Triman platí jen pro Francii.



O možnostech likvidace vysloužilých zařízení se informujte u správy vaší obce nebo města.



V zájmu ochrany životního prostředí vysloužilý výrobek nevyhazujte do domovního odpadu, ale předejte k odborné likvidaci. O sběrnách a jejich otevíracích hodinách se můžete informovat u příslušné správy města nebo obce.

● Záruka

Výrobek byl vyroben s nejvyšší pečlivostí podle přísných kvalitativních směrnic a před odesláním prošel výstupní kontrolou. V případě závad máte možnost uplatnění zákonných práv vůči prodejci. Vaše práva ze zákona nejsou omezena naší níže uvedenou zárukou.

Na tento artikl platí 3 záruka od data zakoupení. Záruční lhůta začíná od data zakoupení. Uschovejte si dobře originál pokladní stvrzenky. Tuto stvrzenku budete potřebovat jako doklad o zakoupení.

Pokud se do 3 let od data zakoupení tohoto výrobku vyskytne vada materiálu nebo výrobní vada, výrobek Vám – dle našeho rozhodnutí – bezplatně opravíme nebo vyměníme. Tato záruka zaniká, jestliže se výrobek poškodí, neodborně použil nebo neoddržel pravidelnou údržbu.

Záruka platí na vady materiálu a výrobní vady. Tato záruka se nevztahuje na díly výrobku podléhající opotřebení (např. na baterie), dále na poškození křehkých, choulolistivých dílů, např. vypínačů, akumulátorů nebo dílů zhotovených ze skla.

● Postup v případě uplatňování záruky

Pro zajištění rychlého zpracování Vašeho případu se řiďte následujícími pokyny:

Pro všechny požadavky si připravte pokladní stvrženku a číslo artiklu (např. IAN 123456_7890) jako doklad o zakoupení.

Číslo artiklu najdete na typovém štítku, gravuře, titulní stránce návodu (vlevo dole) nebo na nálepce na zadní nebo spodní straně.

V případě poruch funkce nebo jiných závad nejdříve kontaktujte, telefonicky nebo e-mailem, v následujícím textu uvedené servisní oddělení.

Výrobek registrovaný jako vadný potom můžete s přiloženým dokladem o zakoupení (pokladní stvrženkou) a údaji k závadě a kdy k ní došlo, bezplatně zaslat na adresu servisu, která Vám byla sdělena.

● Servis

Servis Česká republika

Tel.: 800 143 873

E-Mail: owim@lidl.cz



Úvod	Strana 44
Používanie v súlade s určeným účelom	Strana 44
Obsah dodávky	Strana 44
Popis častí.....	Strana 44
Technické údaje	Strana 44
Bezpečnostné upozornenia	Strana 44
Montáž na stenu	Strana 46
Uvedenie do prevádzky	Strana 47
Čistenie a údržba	Strana 47
Likvidácia	Strana 47
Záruka	Strana 48
Postup v prípade poškodenia v záruke	Strana 48
Servis.....	Strana 48

Pasca na hmyz

● Úvod



Blahoželáme Vám ku kúpe Vášho nového výrobku. Rozhodli ste sa pre veľmi kvalitný výrobok. Návod na obsluhu je súčasťou tohto výrobku. Obsahuje dôležité upozorenia týkajúce sa bezpečnosti, používania a likvidácie. Skôr ako začnete výrobok používať, oboznámte sa so všetkými pokynmi k obsluhu a bezpečnosti. Výrobok používajte iba v súlade s popisom a v uvedených oblastiach používania. V prípade postúpenia výrobku ďalším osobám odovzdajte aj všetky dokumenty patriace k výrobku.

● Používanie v súlade s určeným účelom

Tento produkt je určený ako ochrana pred lietajúcim a nočným hmyzom neobsahujúca jed. UV-svetlo príťahuje hmyz a elektrická mriežka s vysokým napätím ho eliminuje resp. dehydruje. Produkt ničí všetky druhy hmyzu, vrátane napr. včiel a motýľov, a preto smie byť používaný iba v uzavretých priestoroch. Iné použitia alebo zmeny výrobku nie sú v súlade s určením a môžu viesť k rizikám ako napr. ohrozeniu života, poraneniám a poškodeniam. Výrobca nepreberá ručenie za škody vzniknuté používaním, ktoré je v rozpore s určeným účelom. Produkt nie je určený na podnikateľské účely.

-  Produkt je určený výlučne na používanie v interiéri.

● Obsah dodávky

- 1 likvidátor hmyzu (s čistiacim štetcom)
- 2 skrutky (iba pre model HG03494B)
- 2 hmoždinky (iba pre model HG03494B)
- 1 pokyny pre obsluhu a bezpečnostné upozorenia

● Popis častí

- 1 Upevňovací hák
- 2 Sieťový prípojný kábel so zástrčkou
- 3 Mriežka s vysokým napätím
- 4 Zachytávacia plocha
- 5 Čistiaci štetec

Iba pre model HG03494B:

- 6 Za- / vypínač
- 7 Upínací otvor
- 8 Skrutka
- 9 Hmoždinka

● Technické údaje

Model č.: HG03494A / HG03494B
Prevádzkové napätie: 220-240 V~ (striedavé napätie) 50 Hz
Menovitý výkon: 4,7 Watt
Trieda ochrany: II / 

NEBEZPEČENSTVO!
VYSOKÉ NAPÄTIE:



Bezpečnostné upozorenia

V prípade škôd, ktoré vzniknú nedodržiavaním tohto návodu na obsluhu, zaniká garančný nárok! Pri následných škodách nepreberá výrobca ručenie! V prípade vecných škôd alebo poranenia osôb, ktoré boli zapríčinené neodbornou manipuláciou alebo nedodržiavaním bezpečnostných pokynov, nepreberá výrobca ručenie!

⚠ VAROVANIE! NEBEZPEČENSTVO OHROZENIA ŽIVOTA A NEBEZPEČENSTVO ÚRAZU PRE MALÉ DETI A DETI!

Nikdy nenechávajte deti bez dozoru s obalovým materiálom. Hrozí nebezpečenstvo udusenía obalovým materiálom.

Deti často podceňujú nebezpečenstvá. Držte deti vždy v bezpečnej vzdialenosti od výrobku.

- Tento výrobok nie je na hranie, nepatrí do rúk deťom. Deti nedokážu rozoznať nebezpečenstvá, ktoré vznikajú pri zaobchádzaní s výrobkom.
- Tento výrobok môžu používať deti od 8 rokov, ako aj osoby so zníženými psychickými, senzorickými alebo mentálnymi schopnosťami alebo s nedostatkom skúseností a vedomostí, ak sú pod dozorom, alebo ak boli poučené ohľadom bezpečného používania výrobku, a ak porozumeli nebezpečenstvám spojeným s jeho používaním. Deti sa s výrobkom nesmú hrať. Čistenie a údržbu nesmú vykonávať deti bez dozoru.



Zabráňte nebezpečenstvu ohrozenia života v dôsledku zásahu elektrickým prúdom!

- Pred použitím sa ubezpečte, že sa sieťové napätie v zásuvke zhoduje s potrebným prevádzkovým napätím produktu (220–240 Volt ~ (striedavé napätie)).
- Pred každým pripojením do siete skontrolujte prípadné poškodenie produktu a sieťového kábla.
- Poškodený produkt predstavuje riziko ohrozenia života v dôsledku zásahu elektrickým prúdom.
- Výrobok nepoužívajte, ak zistíte akékoľvek poškodenia.
- V prípade zistenia poškodení, potrebných opráv alebo iných problémov s produktom sa obráťte na kvalifikovaného elektrikára.
- Nikdy neotvárajte žiadny z elektrických prevádzkových prostriedkov, ani do nich nestrkajte žiadne predmety. Takéto zásahy predstavujú ohrozenie života v dôsledku zásahu elektrickým prúdom.
- Nepokúšajte sa sami opravovať produkt alebo vymieňať

osvetľovací prostriedok. Osvetľovací prostriedok smie vymieňať len kvalifikovaný elektrikár. Ak je sieťový prívod tohto produktu poškodený, musí ho vymeniť výrobca, jeho zákaznícka služba alebo osoba s podobnou kvalifikáciou, aby sa zabránilo možným rizikám.

- Produkt vrátane osvetľovacieho prostriedku neobsahuje diely, ktorých údržbu by mohol vykonávať používateľ.
- Bezpodmienečne zabráňte kontaktu produktu s vodou alebo inými kvapalinami.
- Sieťovú zástrčku nikdy nechytajte vlhkými alebo mokrymi rukami.
- Sieťové vedenie chráňte pred ostrými hranami, mechanickou záťažou a horúcimi povrchmi.
-  **POZOR! NEBEZPEČENSTVO ELEKTRICKÉHO ŠOKU!** Počas prevádzky produktu sa nedotýkajte mriežky s vysokým napätím. Slabý zvyškový náboj ostáva prítomný aj niekoľko minút po odstavení produktu z prevádzky.
- Produkt nikdy nepoužívajte v bezprostrednej blízkosti vane, sprchy alebo bazéna.





Zabráňte nebezpečenstvu požiaru a poranení!

- Neumiestňujte produkt na zápalné povrchy.
- Nepoužívajte produkt v priestoroch s nebezpečenstvom požiaru, v ktorých by sa mohli nachádzať horľavé alebo výbušné výpary alebo prachy (napr. v stajniach, stodolách alebo lakovniach).



NEBEZPEČENSTVO EXPLÓZIE!

Z dôvodu tvorby tepla produktu je zakázaná jeho prevádzka v okolí všetkých ľahko zápalných alebo výbušných kvapalín alebo plynov.

- **Pre model HG03494B:** Produkt i vo vypnutom stave prijíma určitý výkon, pokiaľ sa sieťová zástrčka nachádza v zásuvke. Pre úplné odpojenie zo siete odstráňte sieťovú zástrčku zo zásuvky.
- **Montáž na stenu (iba pre model HG03494B)**
 - Použite skrutky  8 a hmoždinky  9 pre montáž na stenu.

- Zmerajte plochu steny a montážnu plochu, ktorú potrebujete na vyvrtanie otvorov. Pre väčšiu presnosť použite vodováhu.
- Označte oba upínacie otvory [7] s odstupom 204 mm od seba.
- Teraz vyvrtajte upevňovacie otvory (Ø cca. 7 mm, hĺbka cca. 36 mm).

⚠ POZOR! Zabezpečte, aby sa nepoškodilo žiadne prívodné vedenie.

- Vložte hmoždinky [9] do vyvrtaných otvorov.
- Zaveďte skrutky [8] do hmoždiniek [9] a pevne ich utiahnite.
- Upevnite výrobok na zaistené skrutky [8].

● Uvedenie do prevádzky

⚠ POZOR! Výrobok nikdy nezavesujte za sieťový kábel!

- Výrobok zaveste pomocou upevňovacieho háku [1] v maximálne možnej vzdialenosti od svetelného zdroja. Optimálna montážna výška je cca. 1,50 m.
- Zastrčte sieťovú zástrčku do zásuvky. (Pre model HG03494B zapnite za-/vypínač [6].) Výrobok je pripravený na prevádzku. UV-svetlo priťahuje hmyz a kontakt s elektrickou mriežkou s vysokým napätím [3] ho eliminuje príp. dehydruje. Zvyšky hmyzu sa zbierajú na zachytávacej ploche [4].
- Otočte čistiaci štetec [5] v smere hodinových ručičiek o 90°, aby sa zjednodušilo vytiahnutie čistiaceho štetca [5] z úchytky.

● Čistenie a údržba

⚠ POZOR! NEBEZPEČENSTVO ZÁSAHU ELEKTRICKÝM PRÚDOM! Najprv vytiahnite sieťovú zástrčku zo zásuvky.

- Výrobok nechajte úplne vychladnúť.
- V prípade silného znečistenia je potrebné čistiť produkt minimálne každé 3 týždne.

⚠ POZOR! NEBEZPEČENSTVO ZÁSAHU ELEKTRICKÝM PRÚDOM! Z dôvodu elektrickej bezpečnosti nesmiete výrobok nikdy

čistiť vodou alebo inými kvapalinami a v žiadnom prípade ho nesmiete ponárať do vody.

- Na čistenie používajte iba suchú handričku, ktorá nepúšťa vlákna.
- Nepoužívajte žiadne rozpúšťadlá, benzín a. i. Výrobok by sa pritom poškodil.

Pre model HG03494A:

- Odstráňte zachytávaciu plochu [4] na dne výrobku tak, že ju vytočíte čo najviac doľava.

Pre model HG03494B:

- Odstráňte zachytávaciu plochu [4] na dne výrobku tak, že ju vytiahnete.
- Teraz môžete zachytávaciu plochu [4] vyprázdniť. Pred používaním prosím opäť nasadte zachytávaciu plochu [4] na výrobok.

- Ak je hmyz zachytený v mriežke s vysokým napätím [3], odstráňte ho opatrne pomocou priloženého čistiaceho štetca [5] bez toho, aby ste ohli drôty.

⚠ DÔLEŽITÉ! Ak dôjde ku kontaktu dvoch drôtov, produkt nebude ďalej fungovať.

● Likvidácia

Obal pozostáva z ekologických materiálov, ktoré môžete odovzdať na miestnych recyklačných zberných miestach.



Všimajte si prosím označenie obalových materiálov pre triedenie odpadu, sú označené skratkami (a) a číslami (b) s nasledujúcim významom: 1-7: Plasty / 20-22: Papier a kartón / 80-98: Spojené látky.



Výrobok a obalové materiály sú recyklovateľné, zlikvidujte ich oddelene pre lepšie spracovanie odpadu. Triman-Logo platí iba pre Francúzsko.



O možnostiach likvidácie opotrebovaného výrobku sa môžete informovať na Vašej obecnej alebo mestskej správe.



Ak výrobok doslúžil, v záujme ochrany životného prostredia ho neodhoďte do domového odpadu, ale odovzdajte na odbornú likvidáciu. Informácie o zberných miestach a ich otváracích hodinách získate na Vašej príslušnej správe.

● Záruka

Tento výrobok bol dôkladne vyrobený podľa prísnych akostných smerníc a pred dodaním svedomito testovaný. V prípade nedostatkov tohto výrobku Vám prináležia zákonné práva voči predajcovi produktu. Tieto zákonné práva nie sú našou nižšie uvedenou zárukou obmedzené.

Na tento produkt poskytujeme 3-ročnú záruku od dátumu nákupu. Záručná doba začína plynúť dátumom kúpy. Starostlivo si prosím uschovajte originálny pokladničný lístok. Tento doklad je potrebný ako dôkaz o kúpe.

Ak sa v rámci 3 rokov od dátumu nákupu tohto výrobku vyskytne chyba materiálu alebo výrobná chyba, výrobok Vám bezplatne opravíme alebo vymeníme – podľa nášho výberu. Táto záruka zaniká, ak bol produkt poškodený, neodborne používaný alebo neodborne udržiavaný.

Poskytnutie záruky sa vzťahuje na chyby materiálu a výrobné chyby. Táto záruka sa nevzťahuje na časti produktu, ktoré sú vystavené normálnemu opotrebovaniu, a preto ich je možné považovať za opotrebovateľné diely (napr. batérie) alebo na poškodenia na rozbitných dieloch, napr. na spínači, akumulátorových batériách alebo častiach, ktoré sú zhotovené zo skla.

● Postup v prípade poškodenia v záruke

Pre zaručenie rýchleho spracovania Vašej požiadavky dodržte prosím nasledujúce pokyny:

Pre všetky otázky majte pripravený pokladničný doklad a číslo výrobku (napr. IAN 123456_7890) ako dôkaz o kúpe.

Číslo výrobku nájdete na typovom štítku, gravúre, na prednej strane Vášho návodu (dole vľavo) alebo ako nálepku na zadnej alebo spodnej strane. Ak sa vyskytnú funkčné poruchy alebo iné nedostatky, najskôr telefonicky alebo e-mailom kontaktujte následne uvedené servisné oddelenie.

Produkt označený ako defektný potom môžete s priloženým dokladom o kúpe (pokladničný lístok) a uvedením, v čom spočíva nedostatok a kedy sa vyskytol, bezplatne odoslať na Vám oznámenú adresu servisného pracovníka.

● Servis

SK Servis Slovensko

Tel.: 0850 232001

E-pošta: owim@lidl.sk



OWIM GmbH & Co. KG

Stiftsbergstraße 1
74167 Neckarsulm
GERMANY

Model-No.: HG03494A/HG03494B

Version: 12/2019

Stand der Informationen · Last Information Update

Version des informations · Stand van de informatie

Stan informacj · Stav informací · Stav informácií: 09/2019

Ident.-No.: HG03494A/HG03494B092019-8

IAN 331014_1907

