

OWIM GmbH & Co. KG

Stiftsbergstraße 1
74167 Neckarsulm
GERMANY

Model No.: HG10661A/HG10661B

Version: 11/2023

IAN 435951_2304

1



DUAL-USB- LADEGERÄT TPA 30 A2



PDF ONLINE
www.lidl-service.com

DE AT CH

DUAL-USB-LADEGERÄT

Kurzanleitung

FR CH

CHARGEUR DOUBLE USB

Guide de démarrage rapide

IT CH

CARICABATTERIE USB

Guida rapida

IAN 435951_2304

DE/AT/CH

Kurzanleitung

Seite

3

FR/CH

Guide de démarrage rapide

Page

22

IT/CH

Guida rapida

Pagina

40

Verwendete Warnhinweise und Symbole	Seite	4
Kurzanleitung	Seite	6
Bestimmungsgemäße Verwendung	Seite	6
Technische Daten	Seite	7
Lieferumfang	Seite	9
Sicherheitshinweise	Seite	10
Vor der Benutzung	Seite	14
Inbetriebnahme	Seite	15
Entsorgung	Seite	17
Garantie und Service	Seite	19
Garantie	Seite	19
Abwicklung im Garantiefall	Seite	20
Service	Seite	21

Verwendete Warnhinweise und Symbole

In der Bedienungsanleitung, auf der Verpackung sowie auf dem Produkt werden folgende Symbole und Warnhinweise verwendet:











GEFAHR! Dieses Symbol mit dem Signalwort „GEFAHR“ bezeichnet eine Gefährdung mit einem hohen Risikograd, die, wenn sie nicht vermieden wird, eine schwere Verletzung oder den Tod zur Folge hat.



WARNUNG! Dieses Symbol mit dem Signalwort „WARNUNG“ bezeichnet eine Gefährdung mit einem mittleren Risikograd, die, wenn sie nicht vermieden wird, eine schwere Verletzung oder den Tod zur Folge haben kann.



VORSICHT! Dieses Symbol mit dem Signalwort „VORSICHT“ bezeichnet eine Gefährdung mit einem niedrigen Risikograd, die, wenn sie nicht vermieden wird, eine geringe oder mäßige Verletzung zur Folge haben kann.

	<p>ACHTUNG! Dieses Symbol weist in Kombination mit dem Signalwort „ACHTUNG“ auf einen möglichen Sachschaden hin.</p>
	<p>HINWEIS: Dieses Symbol mit dem Signalwort „Hinweis“ bietet weitere nützliche Informationen.</p>
	<p>Gleichstrom / -spannung</p>
	<p>Wechselstrom / -spannung</p>
	<p>Produkt ausschließlich in trockenen Innenräumen verwenden.</p>
	<p>Schutzklasse II. Das Produkt hat eine doppelte Isolierung und es ist keine Sicherheitsverbindung mit einer Erdung erforderlich.</p>
	<p>Technologie zur Optimierung der Ladezeit</p>
	<p>Das CE-Zeichen bestätigt Konformität mit den für das Produkt zutreffenden EU-Richtlinien.</p>
	<p>Sicherheitshinweise Gebrauchsanweisungen</p>

DUAL-USB-LADEGERÄT

● **Kurzanleitung**

Bei diesem Dokument handelt es sich um eine verkürzte Druckausgabe der vollständigen Bedienungsanleitung. Durch das Scannen des QR-Codes gelangen Sie direkt auf die Lidl-Service-Seite (www.lidl-service.com) und können durch die Eingabe der Artikelnummer (IAN) 435951_2304 die vollständige Bedienungsanleitung einsehen und herunterladen.

Die Kurzanleitung ist Bestandteil dieses Produkts. Machen Sie sich vor der Benutzung des Produkts mit allen Bedien- und Sicherheitshinweisen vertraut. Bewahren Sie die Kurzanleitung gut auf und händigen Sie alle Unterlagen bei Weitergabe des Produkts an Dritte mit aus.

● **Bestimmungsgemäße Verwendung**

Dieses DUAL-USB-LADEGERÄT (nachfolgend „Produkt“ genannt) ist ein IT-Gerät zur Aufladung und Stromversorgung von USB-Geräten, die standardmäßig über einen USB-Port aufgeladen oder mit Strom versorgt werden.

Das Produkt ist nicht für den gewerblichen Einsatz bestimmt. Für aus bestimmungswidriger Verwendung entstandene Schäden übernimmt der Hersteller keine Haftung.

● Technische Daten

Beschreibung	Wert
Name oder Handelsmarke des Herstellers, Handelsregisternummer und Anschrift:	OWIM GmbH & Co. KG HRA 721742 Stiftsbergstraße 1, 74167 Neckarsulm, GERMANY
Modellkennung:	HG10661A HG10661B
Eingangsspannung/-strom:	100-240 V~ , 0,9 A
Eingangswechselstromfrequenz:	50/60 Hz

Beschreibung	Wert
Ausgang USB 1 Typ A:	5,0 V $\overline{=}$, 3,0 A, 15,0W
Ausgang USB 2 Typ A:	5,0 V $\overline{=}$, 3,0 A, 15,0 W
Gesamt-Ausgang:	30,0 W (USB 1 Typ A & USB 2 Typ A)
Durchschnittliche Effizienz im Betrieb:	81,6 %
Effizienz bei geringer Last (10 %):	68,2 %
Leistungsauf- nahme bei Nulllast:	0,30 W
Schutzklasse:	II / 
Betriebsbedingungen:	10 - 35 °C, 40 bis 85 % rel. Luftfeuchte

Beschreibung	Wert
Lagertemperatur:	10 - 45 °C
Abmessungen:	ca. 9 x 3,5 x 5 cm
Gewicht:	ca. 110 g

GS-zertifiziert

● **Lieferumfang**

- 1 USB-Ladegerät mit 2 Anschlüssen
- 1 Kurzanleitung



Sicherheitshinweise

VOR GEBRAUCH BITTE DIE
BEDIENUNGSANLEITUNG LESEN!
BEDIENUNGSANLEITUNG SORGFÄLTIG
AUFBEWAHREN!

- Kontrollieren Sie das Produkt vor der Inbetriebnahme auf Beschädigungen. Nehmen Sie ein beschädigtes Produkt nicht in Betrieb.

⚠ GEFAHR! LEBENS- UND UNFALLGEFAHR FÜR KLEINKINDER UND KINDER!

- Dieses Produkt kann von Kindern ab 8 Jahren und darüber sowie von Personen mit verringerten physischen, sensorischen oder mentalen Fähigkeiten oder Mangel an Erfahrung und Wissen benutzt werden, wenn sie beaufsichtigt werden oder bezüglich des sicheren Gebrauchs des Produkts unterwiesen wurden und die daraus resultierenden Gefahren verstehen. Kinder dürfen nicht mit dem Produkt spielen. Reinigung und Benutzerwartung dürfen nicht von Kindern ohne Beaufsichtigung durchgeführt werden.

- Verpackungsmaterial ist kein Spielzeug. Lassen Sie Kinder in Anwesenheit von Verpackungsmaterial niemals unbeaufsichtigt. Kinder unterschätzen häufig die Gefahren. Halten Sie Kinder immer von Verpackungsmaterial fern.
-  Nur für den Innengebrauch geeignet. Setzen Sie das Produkt keiner direkten Sonneneinstrahlung und keiner Feuchtigkeit aus.

WARNUNG!

- Trennen Sie das Produkt während eines Gewitters oder bei längerer Nichtbenutzung vom Stromnetz.
- Um das Produkt aus der Netzsteckdose zu ziehen, fassen Sie es immer am Gehäuse an, ziehen Sie nicht am Kabel.
- Berühren Sie den Netzstecker nicht mit feuchten oder gar nassen Händen. Andernfalls bestehen Kurzschluss- und Stromschlaggefahr.
- Die verwendete Steckdose muss immer leicht zugänglich sein, damit der Netzstecker im Notfall schnell aus der Steckdose gezogen werden kann.

- Um das Netzteil vollständig von der Stromversorgung zu trennen, müssen Sie den Netzstecker aus der Netzsteckdose entfernen. Der Netzstecker dient als Trennvorrichtung. Solange sich das USB Netzteil in einer Netzsteckdose befindet, nimmt dieses immer eine geringe Leistung auf.
- Falls Sie ungewöhnliche Geräusche, Rauch oder ähnliche Vorkommnisse bemerken, ziehen Sie das USB-Netzteil sofort aus der Netzsteckdose und trennen Sie alle angeschlossenen Geräte. Verwenden Sie das Produkt erst dann wieder, wenn es von einer qualifizierten Person geprüft wurde.

 WARNUNG!

- Prüfen Sie vor Inbetriebnahme des Produktes, ob die Eingangsspannung des Produktes der Spannung Ihrer örtlichen Stromversorgung entspricht.
- Vor der Reinigung vom Stromnetz trennen.
- Öffnen Sie niemals das Produktgehäuse! Im Inneren befinden sich keine Teile, die eine Wartung erfordern.
- Decken Sie das Produkt bei Betrieb nicht ab. Andernfalls könnte das Produkt überhitzen.

ACHTUNG! GEFAHR VON SACHSCHÄDEN

- Dieses Produkt enthält keine vom Verbraucher austauschbare Teile.
- Stellen Sie keine brennenden Kerzen oder anderen offenen Flammen auf oder in die Nähe des Produktes!
- Prüfen Sie das Produkt und das Zubehör vor jeder Benutzung auf Schäden. Verwenden Sie keinesfalls ein beschädigtes Produkt.
- Betreiben Sie das Produkt nicht in der Nähe von Wärmequellen, z. B. Heizkörpern oder anderen Geräte, die Wärme abgeben!

ACHTUNG! Stellen Sie sicher, dass:

- das Produkt keiner starken künstlichen Beleuchtung ausgesetzt wird.
- jeglicher Kontakt mit Spritz- oder Tropfwasser und korrosiven Flüssigkeiten vermieden und dass das Produkt nicht in der Nähe von Wasser betrieben wird, insbesondere sollte das Produkt niemals in Flüssigkeit getaucht werden; stellen Sie niemals mit Flüssigkeit gefüllte Gefäße, wie z. B. Vasen oder Getränke, auf das Produkt oder in die Nähe des Produktes.

- das Produkt nicht in der Nähe von Magnetfeldern (z. B. Lautsprechern) benutzt wird.
- keine Fremdkörper in das Gehäuse gelangen.
- das Produkt zu keiner Zeit extremen Temperaturschwankungen unterliegt, da dies zu Kondensation und elektrischen Kurzschlüssen führen könnte. Sollte das Produkt jedoch extremen Temperaturschwankungen ausgesetzt worden sein, warten Sie (ca. 2 Stunden), bis das Produkt die Umgebungstemperatur erreicht hat, bevor Sie es wieder benutzen.
- das Produkt zu keiner Zeit extremen Stößen oder Vibrationen ausgesetzt wird.

● **Vor der Benutzung**

- Entfernen Sie alle Verpackungsmaterialien (einschließlich Folien).
- Prüfen Sie vor der Benutzung, ob alle Artikel enthalten und unbeschädigt sind!

● Inbetriebnahme

⚠ **ACHTUNG! RISIKO VON SACHSCHÄDEN**

Der Gesamtleistungsaufnahme der verbundenen Geräte darf 30 W nicht überschreiten (USB 1 Typ-A 15 W 1 und USB 2 Typ-A 15 W 2).

- Schließen Sie das Produkt an eine sachgemäß installierte Steckdose an.
- Schließen Sie das Gerät, das mit dem Produkt geladen werden soll, mit seinem USB-Stecker an den USB-Ausgangsanschluss 1 / 2 (Typ A) an.
- Wenn Sie das USB-Netzteil nicht mehr benötigen, entfernen Sie alle USB-Stecker von den USB-Anschlüssen und ziehen Sie anschließend das USB-Netzteil aus der Netzsteckdose.

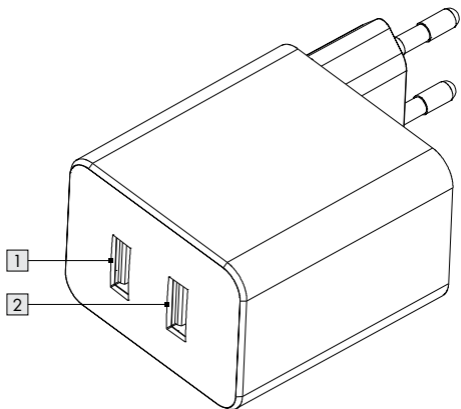

● Entsorgung

Verpackung:

Die Verpackung besteht aus umweltfreundlichen Materialien, die Sie über die örtlichen Recyclingstellen entsorgen können.



Beachten Sie die Kennzeichnung der Verpackungsmaterialien bei der Abfalltrennung, diese sind gekennzeichnet mit Abkürzungen (a) und Nummern (b) mit folgender Bedeutung: 1 - 7: Kunststoffe / 20 - 22: Papier und Pappe / 80 - 98: Verbundstoffe.

Produkt:



Möglichkeiten zur Entsorgung des ausgedienten Produkts erfahren Sie bei Ihrer Gemeinde- oder Stadtverwaltung.



Gerät entsorgen

Das Symbol der durchgestrichenen Mülltonne bedeutet, dass dieses Gerät am Ende der Nutzungszeit nicht über den Hausmüll entsorgt werden darf. Das Gerät ist bei eingerichteten Sammelstellen, Wertstoffhöfen oder Entsorgungsbetrieben abzugeben.

Zudem sind Vertreiber von Elektro- und Elektronikgeräten sowie Vertreiber von Lebensmitteln zur Rücknahme verpflichtet. LIDL bietet Ihnen Rückgabemöglichkeiten direkt in den Filialen und Märkten an. Rückgabe und Entsorgung sind für Sie kostenfrei. Beim Kauf eines Neugerätes haben Sie das Recht, ein entsprechendes Altgerät unentgeltlich zurückzugeben. Zusätzlich haben Sie die Möglichkeit, unabhängig vom Kauf eines Neugerätes, unentgeltlich (bis zu drei) Altgeräte abzugeben, die in keiner Abmessung größer als 25 cm sind. Bitte löschen Sie vor der Rückgabe alle personenbezogenen Daten. Bitte entnehmen Sie vor der Rückgabe Batterien oder Akkumulatoren, die nicht vom Altgerät umschlossen sind, sowie Lampen, die zerstörungsfrei entnommen werden können und führen diese einer separaten Sammlung zu.

Diese Entsorgung ist für Sie kostenfrei.

Schonen Sie die Umwelt und entsorgen Sie fachgerecht.

● **Garantie und Service**

● **Garantie**

Das Produkt wurde nach strengen Qualitätsrichtlinien hergestellt und vor der Auslieferung sorgfältig geprüft. Im Falle von Material- oder Herstellungsfehlern haben Sie gegenüber dem Verkäufer des Produkts gesetzliche Rechte. Ihre gesetzlichen Rechte werden in keiner Weise durch unsere unten aufgeführte Garantie eingeschränkt.

Die Garantie für dieses Produkt beträgt 3 Jahre ab Kaufdatum. Die Garantiezeit beginnt mit dem Kaufdatum. Bewahren Sie den Originalkaufbeleg an einem sicheren Ort auf, da dieses Dokument als Nachweis des Kaufs erforderlich ist.

Alle Schäden oder Mängel, die bereits zum Zeitpunkt des Kaufs vorhanden sind, müssen unverzüglich nach dem Auspacken des Produkts gemeldet werden.

Sollte das Produkt innerhalb von 3 Jahren ab Kaufdatum einen Material- oder Herstellungsfehler aufweisen, werden wir es – nach unserer Wahl – kostenlos für Sie reparieren oder ersetzen. Die Garantiezeit verlängert sich durch einen

stattgegebenen Gewährleistungsanspruch nicht. Dies gilt auch für ersetzte und reparierte Teile.

Diese Garantie erlischt, wenn das Produkt beschädigt oder unsachgemäß verwendet oder gewartet wurde.

Die Garantie deckt Material- und Herstellungsfehler ab. Diese Garantie erstreckt sich weder auf Produktteile, die normalem Verschleiß unterliegen, und somit als Verschleißteile gelten (z. B. Batterien, Akkus, Schläuche, Farbpatronen), noch auf Schäden an zerbrechlichen Teilen, z. B. Schalter oder Teile aus Glas.

● **Abwicklung im Garantiefall**

Um eine schnelle Bearbeitung Ihres Anspruchs zu gewährleisten, beachten Sie die folgenden Hinweise:

Halten Sie den Originalkaufbeleg und die Artikelnummer (IAN 435951_2304) als Nachweis für den Kauf bereit.

Sie finden die Artikelnummer auf dem Typenschild, einer Gravur auf dem Produkt, der Startseite der Bedienungsanleitung (unten links) oder als Aufkleber auf der Rück- oder Unterseite des Produkts.

Sollten Funktionsfehler oder sonstige Mängel auftreten, wenden Sie sich zunächst telefonisch oder per E-Mail an die unten aufgeführte Serviceabteilung.

Sobald das Produkt als defekt erfasst wurde, können Sie es kostenlos an die Ihnen mitgeteilte Service-Anschrift zurücksenden. Stellen Sie sicher, dass Sie den Originalkaufbeleg (Kassenbon) sowie eine kurze, schriftliche Beschreibung beilegen, in der die Einzelheiten des Defekts und der Zeitpunkt des Auftretens dargelegt sind.

● Service

DE Service Deutschland

Tel.: 0800 5435 111

E-Mail: owim@lidl.de

AT Service Österreich

Tel.: 0800 292726

E-Mail: owim@lidl.at

CH Service Schweiz

Tel.: 0800562153

E-Mail: owim@lidl.ch



Avertissements et symboles utilisés . . .	Page	23
Guide de démarrage rapide	Page	25
Utilisation prévue	Page	25
Données techniques	Page	26
Contenu de la livraison	Page	28
Avis de sécurité	Page	29
Avant usage	Page	33
Démarrage	Page	34
Mise au rebut	Page	36
Garantie et service	Page	37
Garantie	Page	37
Faire valoir sa garantie	Page	38
Service après-vente	Page	39

Avertissements et symboles utilisés

Les symboles suivants sont utilisés dans le mode d'emploi, sur l'emballage et sur l'appareil.



DANGER ! Ce symbole signalé par le mot « DANGER » indique un danger avec un niveau de risque élevé qui, s'il n'est pas évité, peut entraîner des blessures graves ou la mort.











AVERTISSEMENT ! Ce symbole accompagnant l'expression « AVERTISSEMENT » indique un danger avec un niveau de risque moyen qui, s'il n'est pas évité, peut entraîner des blessures graves ou la mort.



PRÉCAUTION ! Ce symbole signalé par le mot « PRÉCAUTION » indique un danger avec un niveau de risque faible qui, s'il n'est pas évité, peut entraîner des blessures mineures ou modérées.



ATTENTION ! Ce symbole signalé par le mot « ATTENTION » indique un dégât matériel possible qui, s'il n'est pas évité, peut entraîner des dégâts matériels.

	<p>REMARQUE : Ce symbole signalé par le mot « REMARQUE » fournit des informations supplémentaires utiles.</p>
	<p>Courant continu / Tension continue</p>
	<p>Courant alternatif / Tension alternative</p>
	<p>Utilisez le produit uniquement dans des espaces intérieurs secs.</p>
	<p>Classe de sécurité II Le produit dispose d'une double isolation et aucun raccordement de sécurité avec la terre n'est requis.</p>
	<p>Technologie pour optimiser le temps de chargement.</p>
	<p>La marque CE indique la conformité aux directives européennes applicables à ce produit.</p>
	<p>Consignes de sécurité Instructions d'utilisation</p>

CHARGEUR DOUBLE USB

● **Guide de démarrage rapide**

Ce document est une version imprimée abrégée du mode d'emploi complet. En scannant le code QR, vous accédez directement à la page de service de Lidl (www.lidl-service.com), et en saisissant le numéro d'article (IAN)435951_2304, vous pouvez consulter et télécharger le mode d'emploi complet.

Ce mode d'emploi résumé fait partie de ce produit. Avant d'utiliser le produit pour la première fois, veuillez lire soigneusement toutes les instructions d'utilisation et consignes de sécurité. Veuillez conserver le mode d'emploi résumé et fournir tous les documents aux autres utilisateurs lorsque vous leur transmettez le produit.

● **Utilisation prévue**

Cette CHARGEUR DOUBLE USB (dénommée ci après « produit ») est un dispositif informatique conçu pour charger et utiliser des appareils USB qui sont chargés ou utilisés depuis un port USB par défaut.

Le produit n'est pas destiné à un usage commercial. Le fabricant n'est pas responsable en cas de dommages causés par une utilisation autre que celle prévue.

● Données techniques

Description	Valeur
Nom ou marque du fabricant, numéro d'enregistrement commercial et adresse :	OWIM GmbH & Co. KG HRA 721742 Stiftsbergstraße 1, 74167 Neckarsulm, ALLEMAGNE
Identifiant du modèle :	HG10661A HG10661B
Tension et courant d'entrée :	100-240 V~ , 0,9 A
Fréquence d'entrée CA :	50/60 Hz

Description	Valeur
Sortie USB 1 Type A :	5,0 V $\overline{=}$, 3,0 A, 15,0 W
Sortie USB 2 Type A :	5,0 V $\overline{=}$, 3,0 A, 15,0 W
Puissance de sortie totale :	30,0 W (USB 1 type A et USB 2 type A)
Efficacité active moyenne :	81,6 %
Efficacité à faible charge (10 %) :	68,2 %
Consommation électrique sans charge :	0,30 W
Classe de protection :	II / 

Description	Valeur
Conditions de fonctionnement :	10 - 35 °C, 40 - 85 % humidité rel.
Température de rangement :	10 - 45 °C
Dimensions :	environ 9 x 3,5 x 5 cm
Poids :	environ 110 g

Certifié GS

● Contenu de la livraison

1 chargeur USB avec 2 ports USB

1 guide de démarrage rapide



Avis de sécurité

VEUILLEZ LIRE LES INSTRUCTIONS AVANT UTILISATION ! VEUILLEZ CONSERVER LES INSTRUCTIONS EN LIEU SÛR !

- Contrôlez la présence de dommages sur le produit avant utilisation. N'utilisez jamais un produit endommagé.

⚠ DANGER ! DANGER DE MORT ET D'ACCIDENTS POUR LES TOUTS-PETITS ET LES ENFANTS !

- Ce produit peut être utilisé par des enfants à partir de 8 ans et des personnes ayant des capacités physiques, sensorielles ou mentales réduites ou manquant d'expérience et de connaissances s'ils font l'objet d'une surveillance ou ont reçu des instructions concernant l'utilisation du produit de manière sûre et comprennent les risques encourus. Les enfants ne doivent pas jouer avec le produit. Le nettoyage et la maintenance de la part de l'utilisateur ne doivent pas être effectués par des enfants sans surveillance.

- Les éléments d'emballage ne sont pas un jouet. Ne jamais laisser les enfants sans surveillance avec le matériau d'emballage. Les enfants sous-estiment souvent les dangers. Maintenez toujours les enfants à l'écart des éléments d'emballage.
-  Convient uniquement à une utilisation à l'intérieur. N'exposez pas le produit à la lumière directe du soleil ou à l'humidité.

AVERTISSEMENT !

- Débranchez le produit pendant les orages ou lorsqu'il n'est pas utilisé pendant de longues périodes.
- Saisissez la fiche électrique directement chaque fois que vous voulez la tirer de la prise secteur.
- Ne touchez jamais la fiche électrique avec les mains humides, car cela pourrait provoquer un court-circuit ou une décharge électrique.
- La prise secteur utilisée doit être facilement accessible afin que la fiche électrique puisse être débranchée rapidement en cas d'urgence.

- Pour débrancher complètement le produit de l'alimentation, vous devez retirer la fiche électrique de la prise secteur. La fiche électrique sert de séparateur. En mode veille, une puissance mineure est consommée.
- Si vous remarquez un bruit inhabituel, de la fumée ou des situations incertaines similaires, débranchez immédiatement la fiche électrique de la prise secteur et débranchez tous les appareils connectés. Faites contrôler le produit par une personne qualifiée avant de l'utiliser à nouveau.

AVERTISSEMENT !

- Avant d'utiliser ce produit, vérifiez la tension d'entrée de ce produit pour déterminer si elle est identique à la tension de votre alimentation secteur locale.
- Débranchez le produit de la prise secteur avant de procéder au nettoyage.
- N'ouvrez jamais le boîtier du produit ! Aucune pièce interne ne nécessite de maintenance.
- Ne couvrez pas le produit pendant le fonctionnement. Dans le cas contraire, le produit peut chauffer.

ATTENTION ! RISQUE DE DÉGÂTS MATÉRIELS

- Ce produit ne contient aucune pièce pouvant être réparée par l'utilisateur.
- Ne placez pas de bougies allumées ni d'autre flamme nue sur le produit ou à proximité.
- Contrôlez la présence de dommages sur le produit et les accessoires avant chaque utilisation. N'utilisez jamais un produit endommagé.
- N'utilisez pas le produit à proximité de sources de chaleur, par exemple des radiateurs ou d'autres appareils émettant de la chaleur !

ATTENTION ! Assurez-vous que :

- le produit n'est pas exposé à une lumière artificielle intense.
- tout contact avec de l'eau provenant d'éclaboussures ou de ruissellement, ou des liquides corrosifs est évité et le produit n'est pas utilisé à proximité de l'eau. En particulier, le produit ne doit jamais être immergé dans un liquide ; Ne placez pas de récipients remplis de liquide, par exemple, des vases ou des boissons, sur le produit ou à proximité.

- le produit n'est pas utilisé à proximité immédiate de champs magnétiques (par ex des haut-parleurs).
- aucun objet étranger ne pénètre dans le produit.
- le produit n'est jamais soumis à des fluctuations extrêmes de température car cela pourrait provoquer de la condensation et des courts-circuits électriques. Si le produit a été soumis à des fluctuations de température extrêmes, toutefois, patientez (environ 2 heures) jusqu'à ce que le produit atteigne la température ambiante avant utilisation.
- le produit n'est jamais soumis à des vibrations et à chocs excessifs.

● **Avant usage**

- Retirez tous les éléments d'emballage (y compris les films).
- Veuillez vérifier que le contenu de l'emballage est complet et intact !

● Démarrage

⚠ **ATTENTION ! RISQUE DE DOMMAGES MATÉRIELS**

La consommation totale de courant de tous les appareils connectés ne doit pas dépasser 30 W (USB 1 Type A 15 W 1 et USB 2 Type A 15 W 2).

- Branchez le produit dans une prise de correctement installée.
- Raccordez l'appareil qui doit être chargé avec le produit en branchant sa fiche USB dans le port USB de sortie 1/2 (Type A).
- Déconnectez l'appareil chargé du produit après l'avoir chargé, en débranchant la fiche USB de la prise USB.

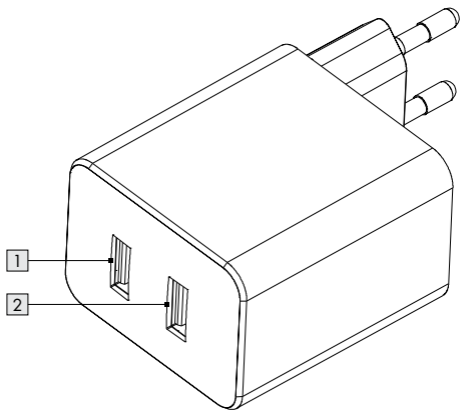

● Mise au rebut

Emballage :

L'emballage se compose de matières recyclables pouvant être mises au rebut dans les déchetteries locales.



Veillez respecter l'identification des matériaux d'emballage pour le tri sélectif, ils sont identifiés avec des abréviations (a) et des chiffres (b) ayant la signification suivante : 1-7 : plastiques / 20-22 : papiers et cartons / 80-98 : matériaux composite.

Produit :



Les possibilités de recyclage des produits usés sont à demander auprès de votre municipalité.



Le symbole de la poubelle à roulettes barrée ci-contre indique que ce produit est soumis aux dispositions de la directive 2012/19/UE. Cette directive stipule que vous ne devez pas jeter ce produit avec les ordures ménagères mais dans des centres de collecte désignés, des centres de recyclage ou des services d'élimination des déchets.

La mise au rebut est gratuite.

Éliminez correctement pour protéger l'environnement.

● **Garantie et service**

● **Garantie**

Le produit a été fabriqué selon des critères de qualité stricts, et contrôlé consciencieusement avant sa livraison. En cas de défaut de matériau ou de fabrication, vous avez des droits légaux vis-à-vis du vendeur du produit. Vos droits légaux ne sont en aucun cas limités par notre garantie mentionnée ci-dessous.

La garantie de ce produit est de 3 ans à partir de la date d'achat. La période de garantie commence à la date d'achat. Conservez l'original de la preuve d'achat dans un endroit sûr car ce document est nécessaire pour prouver l'achat.

Tout dommage ou défaut déjà présent au moment de l'achat doit être signalé immédiatement après le déballage du produit.

Si le produit présente un défaut de matériau ou de fabrication dans les 3 ans qui suivent la date d'achat, nous le réparerons ou le remplacerons - à notre choix - gratuitement pour vous. La

période de garantie n'est pas prolongée par une demande de garantie acceptée. Cette mesure s'applique également pour les pièces remplacées et réparées.

Cette garantie est annulée si le produit a été endommagé ou utilisé ou entretenu de manière incorrecte.

La garantie couvre les défauts de matériels et de fabrication. Cette garantie ne couvre pas les pièces du produit soumises à une usure normale, et qui sont donc considérées comme des pièces d'usure (par exemple les piles, les piles rechargeables, tuyaux, les cartouches d'encre), ni les dommages aux pièces fragiles, par exemple les interrupteurs ou les pièces en verre.

● **Faire valoir sa garantie**

Pour garantir la rapidité d'exécution de la procédure de garantie, veuillez respecter les indications suivantes :

Veuillez conserver le ticket de caisse et la référence du produit (IAN 435951_2304) à titre de preuve d'achat pour toute demande.

Le numéro de référence de l'article est indiqué sur la plaque d'identification, gravé sur la page de titre de votre manuel (en bas à gauche) ou sur un autocollant apposé sur la face arrière ou inférieure du produit.

En cas de dysfonctionnement du produit, ou de tout autre défaut, contactez en premier lieu le service après-vente par téléphone ou par e-mail aux coordonnées indiquées ci-dessous.

Vous pouvez alors envoyer franco de port tout produit considéré comme défectueux au service clientèle indiqué, accompagné de la preuve d'achat (ticket de caisse) et d'une description écrite du défaut avec mention de sa date d'apparition.

● Service après-vente

FR Service après-vente France

Tél.: 0800904879

E-Mail: owim@lidl.fr

CH Service après-vente Suisse

Tél.: 0800562153

E-Mail: owim@lidl.ch



Avvertenze e simboli impiegati . . .	Pagina	41
Guida rapida	Pagina	43
Usato consigliato	Pagina	43
Dati tecnici	Pagina	44
Contenuto della confezione	Pagina	46
Avvisi di sicurezza	Pagina	47
Prima dell'uso	Pagina	51
Avvio	Pagina	51
Smaltimento	Pagina	53
Garanzia e assistenza	Pagina	54
Garanzia	Pagina	54
Gestione dei casi in garanzia	Pagina	56
Assistenza	Pagina	57

Avvertenze e simboli impiegati

I simboli riportati sono utilizzati nelle presenti istruzioni per l'uso, sulla confezione e sull'unità.



PERICOLO! Questo simbolo con la dicitura "PERICOLO" indica un pericolo con un livello alto di rischio che, se non viene evitato, provocherà lesioni gravi o la morte.











AVVERTENZA! Questo simbolo con la dicitura "AVVERTENZA" indica un pericolo con un livello medio di rischio che, se non viene evitato, potrebbe provocare lesioni gravi o la morte.



ATTENZIONE! Questo simbolo con la dicitura "ATTENZIONE" indica un pericolo con un livello basso di rischio che, se non viene evitato, potrebbe provocare lesioni di entità minore o moderata.



ATTENZIONE! Questo simbolo con la dicitura "ATTENZIONE" indica possibili danni materiali. Se non viene evitato, potrebbe risultare in danni materiali.

	<p>NOTA: Questo simbolo con la dicitura "NOTA" fornisce ulteriori informazioni utili.</p>
	<p>Corrente continua/tensione</p>
	<p>Corrente alternata/tensione</p>
	<p>Utilizzare il prodotto esclusivamente in ambienti interni asciutti.</p>
	<p>Classe di sicurezza II Il prodotto dispone di doppio isolamento e non è richiesto alcun collegamento di sicurezza con messa a terra.</p>
	<p>Tecnologia per ottimizzare il tempo di carica.</p>
	<p>Il marchio CE indica la conformità con le rilevanti direttive UE applicabili a questo prodotto.</p>
	<p>Avvertenza di sicurezza Istruzioni per l'uso</p>

CARICABATTERIE USB

● **Guida rapida**

Questo documento è un'edizione abbreviata delle istruzioni per l'uso complete. Facendo la scansione del codice QR puoi accedere direttamente alla pagina del servizio di assistenza Lidl (www.lidl-service.com) e inserendo il codice articolo (IAN) 435951_2304 puoi scaricare e visionare le istruzioni per l'uso complete.

Le istruzioni brevi sono parte integrante di questo prodotto. Prima dell'uso del prodotto leggere attentamente tutte le indicazioni per l'uso e le avvertenze di sicurezza. Conservare bene le istruzioni brevi e consegnare tutta la documentazione in caso di cessione del prodotto a terzi.

● **Uso consigliato**

Questo CARICABATTERIE USB (di seguito denominato "prodotto") è un dispositivo informatico progettato per caricare e utilizzare dispositivi USB che vengono caricati o utilizzati da una porta USB per impostazione predefinita.

Il prodotto non è destinato ad uso commerciale. Il produttore non è responsabile per eventuali danni causati da un uso diverso da quello previsto.

● Dati tecnici

Descrizione	Valore
Nome produttore o marchio di fabbrica, numero di iscrizione nel registro delle imprese e indirizzo:	OWIM GmbH & Co. KG HRA 721742 Stiftsbergstraße 1, 74167 Neckarsulm, GERMANIA
ID modello:	HG10661A HG10661B
Tensione e corrente in ingresso:	100-240 V~, 0,9 A
Frequenza CA di ingresso:	50/60 Hz

Descrizione	Valore
Presenza di uscita USB-A 1:	5,0 V \equiv , 3,0 A, 15,0 W
Presenza di uscita USB-A 2:	5,0 V \equiv , 3,0 A, 15,0 W
Potenza in uscita totale:	30,0 W (USB-A 1 e USB-A 2)
Efficienza attiva media:	81,6 %
Efficienza a basso carico (10%):	68,2 %
Consumo energetico senza carico:	0,30 W
Grado di protezione:	II / \square
Condizioni operative:	10 - 35 °C, da 40 a 85% di umidità relativa

Descrizione	Valore
Temperatura di conservazione:	10 - 45 °C
Dimensioni:	circa 9 x 3,5 x 5 cm
Peso:	circa 110 g

Certificazione GS

● **Contenuto della confezione**

1 caricabatterie USB con 2 porte USB

1 guida rapida



Avvisi di sicurezza

LEGGERE LE ISTRUZIONI PRIMA DELL'USO!
CONSERVARE QUESTE ISTRUZIONI IN UN
LUOGO SICURO!

- Verificare la presenza di danni nel prodotto prima dell'uso. Non utilizzare mai un prodotto danneggiato.

⚠ PERICOLO! RISCHIO DI MORTE O INFORTUNI PER NEONATI E BAMBINI!

- Questo prodotto può essere utilizzato da bambini a partire dagli 8 anni e persone con capacità fisiche, sensoriali o mentali ridotte o prive di esperienza e conoscenza, con la supervisione o l'istruzione per l'uso del prodotto in modo sicuro e comprendendo i rischi che ne possono derivare. I bambini non devono giocare con il prodotto. La pulizia e la manutenzione da parte dell'utente non devono essere effettuate da parte dei bambini senza sorveglianza.

- Il materiale di imballaggio non è un giocattolo. Non lasciare i bambini incustoditi con il materiale di imballaggio, I bambini spesso sottovalutano i pericoli. Tenere sempre i bambini lontano dal materiale di imballaggio.
-  Adatto solo per uso all'interno. Non esporre il prodotto alla luce solare diretta o ad umidità.

AVVERTENZA!

- Scollegare il prodotto dalla presa di corrente durante i temporali o quando non è usato per un lungo periodo di tempo.
- Afferrare la spina di alimentazione direttamente ogni volta che si desidera estrarla dalla presa di corrente.
- Non toccare mai la spina di alimentazione con le mani bagnate, poiché ciò potrebbe provocare un cortocircuito o scosse elettriche.
- La presa di corrente utilizzata deve essere facilmente accessibile in modo che la spina di alimentazione possa essere rapidamente scollegata in caso di emergenza.

- Per scollegare completamente il prodotto dall'alimentazione, è necessario rimuovere la spina di alimentazione dalla presa di corrente. La spina di alimentazione funge da separatore. In modalità standby, viene consumata una piccola quantità di corrente.
- Se si notano rumori insoliti, fumo o altre situazioni simili, scollegare immediatamente la spina dalla presa di corrente e scollegare tutti i dispositivi collegati. Far controllare il prodotto da personale qualificato prima di riutilizzarlo.

AVVERTENZA!

- Prima di utilizzare questo prodotto, controllare la tensione di ingresso di questo prodotto per verificare se è identico alla tensione di alimentatore locale.
- Scollegare il prodotto dalla presa di corrente prima di pulirlo.
- Non aprire mai l'alloggiamento del prodotto! Non dispone di parti interne che richiedono manutenzione.
- Non coprire il prodotto durante il funzionamento. In caso contrario, il prodotto potrebbe surriscaldarsi.

ATTENZIONE! RISCHIO DI DANNI MATERIALI

- Questo prodotto non contiene parti riparabili dall'utente.
- Non collocare candele accese o altre fiamme libere sopra o accanto al prodotto.
- Verificare la presenza di danni nel prodotto e negli accessori prima dell'uso. Non utilizzare mai un prodotto danneggiato.
- Non utilizzare il prodotto vicino a fonti di calore, ad es. radiatori o altri dispositivi che emettono calore!

ATTENZIONE! Assicurarsi che:

- il prodotto non sia esposto a luce artificiale intensa.
- venga evitato qualsiasi contatto con spruzzi o gocce d'acqua e liquidi corrosivi e il prodotto non venga utilizzato in prossimità dell'acqua. In particolare, il prodotto non deve mai essere immerso nel liquido; non collocare vasi pieni di liquidi, ad esempio vasi o bevande, sopra o accanto al prodotto.
- il prodotto non venga utilizzato nelle immediate vicinanze di campi magnetici (ad esempio, altoparlanti).
- nessun corpo estraneo penetri nel prodotto.

- il prodotto non sia mai sottoposto a fluttuazioni estreme di temperatura, poiché ciò potrebbe causare condensa e cortocircuiti elettrici. Tuttavia, se il prodotto è stato sottoposto a fluttuazioni estreme di temperatura, attendere (circa 2 ore) finché il prodotto non raggiunge la temperatura ambiente prima dell'uso
- il prodotto non sia mai sottoposto a urti e vibrazioni eccessivi.

● Prima dell'uso

- Rimuovere tutti i materiali di imballaggio (inclusi i fogli).
- Verificare che il contenuto della confezione sia completo e non danneggiato!

● Avvio



ATTENZIONE! RISCHIO DI DANNI

MATERIALI Il consumo totale di corrente dei dispositivi collegati non deve superare 30 W (USB-A 1 15 W **1** e USB-A 2 15 W **2**).

- Collegare il prodotto ad una presa installata correttamente.

- Collegare l'apparecchio al prodotto inserendo il connettore USB del cavo di ricarica nella presa di uscita USB-A **1**/**2**.
- Scollegare l'apparecchio caricato dal prodotto dopo la carica, scollegando la spina USB dalla presa USB.

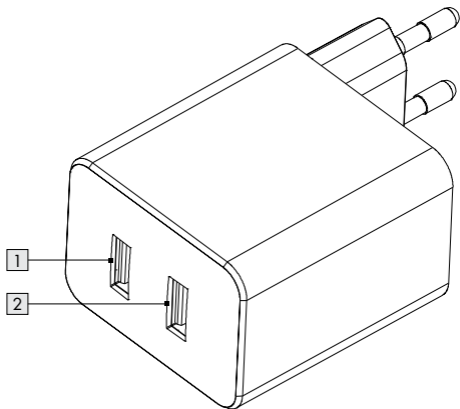

● Smaltimento

Imballaggio:

L'imballaggio è composto da materiali ecologici che possono essere smaltiti presso i siti di raccolta locali per il riciclo.



Osservare l'identificazione dei materiali di imballaggio per lo smaltimento differenziato, i quali sono contrassegnati da abbreviazioni (a) e da numeri (b) con il seguente significato: 1-7: plastiche / 20-22: carta e cartone / 80-98: materiali compositi.

Prodotto:



Informarsi presso l'amministrazione comunale o locale circa le possibilità di smaltimento del prodotto usato.



Il simbolo a lato, raffigurante un bidone dei rifiuti su ruote barrato, indica che il presente apparecchio è soggetto alla direttiva 2012/19/UE. Tale direttiva stabilisce che, finita la sua vita utile, questo apparecchio non debba essere smaltito con la normale spazzatura domestica, bensì debba essere consegnato a centri di raccolta appositi, a centri per il riciclaggio o a impianti per lo smaltimento dei rifiuti.

Tale smaltimento è gratuito.

Rispettare l'ambiente e smaltire il prodotto in maniera corretta.

● **Garanzia e assistenza**

● **Garanzia**

Il prodotto è stato fabbricato accuratamente secondo severe direttive di qualità ed è stato controllato meticolosamente prima della consegna. In caso di difetti di materiale o fabbricazione l'acquirente può far valere diritti legali nei confronti del venditore. La nostra garanzia sotto riportata non costituisce alcun limite ai diritti legali dell'acquirente.

Questo prodotto è garantito per 3 anni con decorrenza dalla data di acquisto. La garanzia decorre dalla data d'acquisto. Conservare lo scontrino originale in un posto sicuro perché questo documento viene richiesto come prova dell'avvenuto acquisto.

Tutti i danni o difetti presenti già al momento dell'acquisto devono essere comunicati subito dopo l'apertura della confezione.

Se entro 3 anni dalla data di acquisto di questo prodotto si rileva un difetto di materiale o di fabbricazione, noi procederemo, a nostra discrezione, alla riparazione o sostituzione gratuite del prodotto o al rimborso del prezzo di acquisto. Un eventuale intervento in garanzia non prolunga né rinnova il periodo di garanzia stesso. Ciò vale anche per le parti sostituite e riparate.

Questa garanzia decade in caso di danneggiamento oppure uso o manutenzione impropri del prodotto.

La prestazione in garanzia vale per difetti del materiale o di fabbricazione. Questa garanzia non si estende a componenti del prodotto esposti a normale logorio, che possono pertanto essere considerati come componenti soggetti a usura (esempio capacità della batteria, calcificazione, lampade, pneumatici, filtri, spazzole...). La garanzia non si estende altresì a danni che si verificano su componenti delicati (esempio interruttori, batterie, parti realizzate in vetro, schermi, accessori vari) nonché danni derivanti dal trasporto o altri incidenti.

● Gestione dei casi in garanzia

Per garantire un rapido disbrigo delle proprie pratiche, seguire le istruzioni seguenti:

Per ogni richiesta si prega di conservare lo scontrino e il codice dell'articolo (IAN 435951_2304) come prova d'acquisto.

Il numero d'articolo può essere dedotto dalla targhetta, da un'incisione, dal frontespizio delle istruzioni (in basso a sinistra) oppure dall'adesivo applicato sul retro o sul lato inferiore.

In caso di disfunzioni o avarie, contattare innanzitutto i partner di assistenza elencati di seguito telefonicamente oppure via e-mail.

Si può inviare il prodotto ritenuto difettoso all'indirizzo del centro di assistenza indicato con spedizione esente da affrancatura, completo del documento di acquisto (scontrino) e della descrizione del difetto, specificando anche quando tale difetto si è verificato.

● Assistenza

IT **Assistenza Italia**

Tel.: 800790789

E-Mail: owim@lidl.it

CH **Assistenza Svizzera**

Tel.: 0800562153

E-Mail: owim@lidl.ch

