

SILVER CREST®



2-IN-1: BODEN- & HANDSTAUBSAUGER SHSS 18 B1

DE AT CH

2-IN-1: BODEN- & HANDSTAUBSAUGER

Bedienungsanleitung

IT CH

SCOPA ELETTRICA 2 IN 1

Istruzioni per l'uso

FR CH

2 EN 1 : ASPIRATEUR À MAIN ET ASPIRATEUR BALAI

Mode d'emploi

IAN 437439_2304

CH

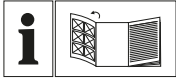

DE AT CH

Klappen Sie vor dem Lesen die Seite mit den Abbildungen aus und machen Sie sich anschließend mit allen Funktionen des Gerätes vertraut.

FR CH

Avant de lire le mode d'emploi, ouvrez la page contenant les illustrations et familiarisez-vous ensuite avec toutes les fonctions de l'appareil.

IT CH

Prima di leggere aprire la pagina con le immagini e prendere confidenza con le diverse funzioni dell'apparecchio.

DE/AT/CH	Bedienungsanleitung	Seite	1
FR/CH	Mode d'emploi	Page	15
IT/CH	Istruzioni per l'uso	Pagina	29

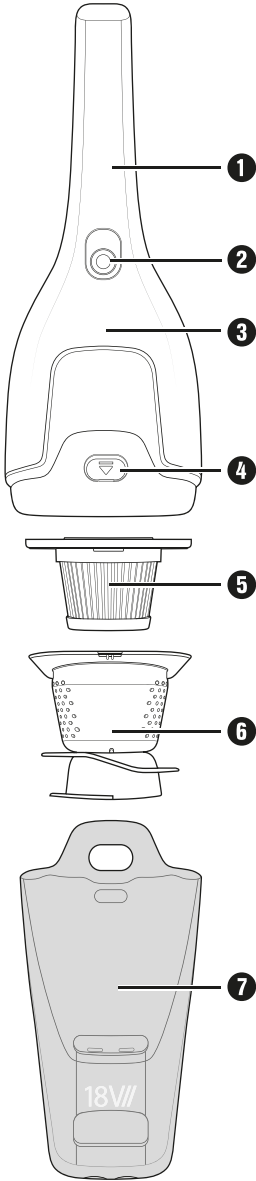
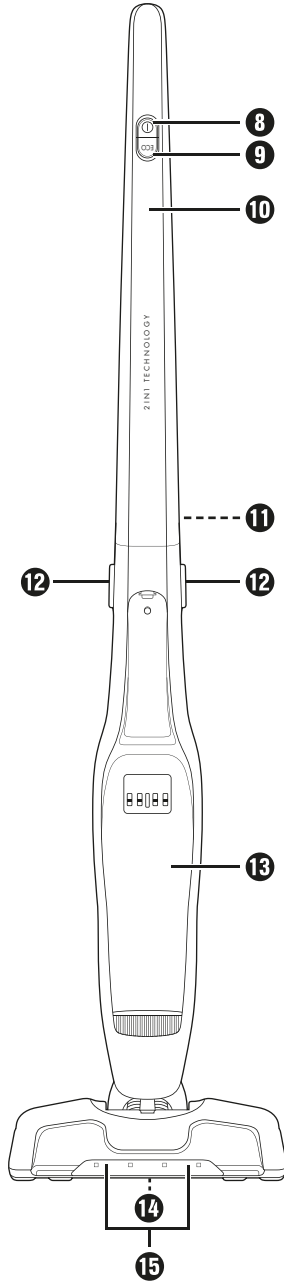
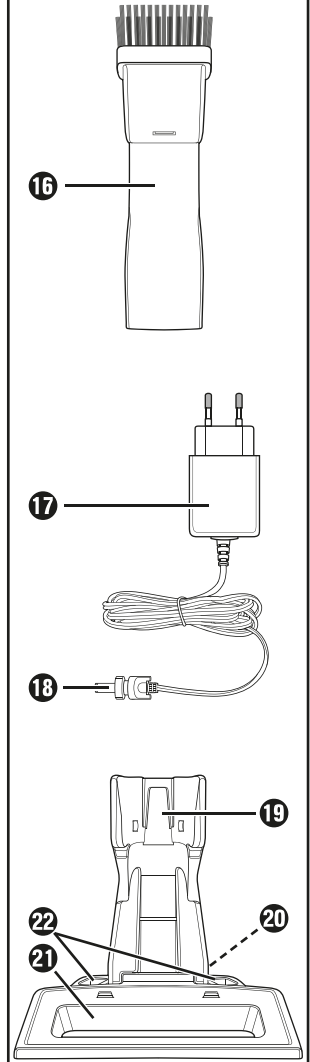
A**B****C**

Inhaltsverzeichnis

Einleitung	2
Bestimmungsgemäßer Gebrauch	2
Lieferumfang	2
Gerätebeschreibung	2
Technische Daten	3
Verwendete Warnhinweise und Symbole	4
Sicherheitshinweise	4
Vor dem ersten Gebrauch	7
Gerät aufladen	7
Montage/Demontage	7
Stiel montieren	7
Handteil mit Stiel verbinden/vom Stiel lösen	8
Bedienen	8
Handteil mit Stiel verwenden	8
2-in-1 Fugen- und Bürstenaufsatz verwenden	9
Handteil verwenden	9
Reinigung und Pflege	9
Schmutzbehälter leeren und Filter reinigen	9
Gerät reinigen	10
Bürstenrolle reinigen	10
Lagerung	10
Fehlerbehebung	11
Entsorgung	11
Gerät entsorgen	11
Verpackung entsorgen	12
Garantie der Kompernaß Handels GmbH	12
Service	13
Importeur	13
Ersatzteile bestellen	13

Einleitung

Herzlichen Glückwunsch zum Kauf Ihres neuen Gerätes.

Sie haben sich damit für ein hochwertiges Produkt entschieden. Die Bedienungsanleitung ist Bestandteil dieses Produkts. Sie enthält wichtige Hinweise für Sicherheit, Gebrauch und Entsorgung. Machen Sie sich vor der Benutzung des Produkts mit allen Bedien- und Sicherheitshinweisen vertraut.

Benutzen Sie das Produkt nur wie beschrieben und für die angegebenen Einsatzbereiche. Händigen Sie alle Unterlagen bei Weitergabe des Produkts an Dritte mit aus.

Bestimmungsgemäßer Gebrauch

Dieses Gerät dient ausschließlich dem Saugen von trockenen Oberflächen bzw. trockenem Sauggut. Dieses Gerät ist ausschließlich für die Benutzung in privaten Haushalten bestimmt. Das Gerät darf nicht dazu verwendet werden Menschen oder Tiere abzusaugen. Jede andere Verwendung oder Veränderung des Gerätes gilt als nicht bestimmungsgemäß und birgt erhebliche Unfallgefahren. Der Hersteller haftet nicht für Schäden, die durch nicht bestimmungsgemäßen Gebrauch oder falsche Bedienung verursacht werden. Das Gerät ist nicht für den gewerblichen Gebrauch bestimmt.

Lieferumfang

- 2-in-1 Akku-Hand- und Bodenstaubsauger
- 2-in-1 Fugen- und Bürstenaufsatz
- Stiel
- Halterung (mit Ladebuchse)
- Netzteil
- Bedienungsanleitung

i Hinweis

- ▶ Prüfen Sie die Lieferung auf Vollständigkeit und auf sichtbare Schäden.
- ▶ Bei einer unvollständigen Lieferung oder Schäden infolge mangelhafter Verpackung oder durch Transport wenden Sie sich an die Service-Hotline (siehe Kapitel **Service**).

Gerätebeschreibung

(Abbildungen siehe Ausklappseite)

Abbildung A:



- 1 Griff Handteil
- 2 Ein-/Aus-Schalter /Ladekontrollleuchte
- 3 Handteil
- 4 Entriegelungstaste  (Schmutzbehälter)
- 5 EPA-Filter
- 6 Grobfilter
- 7 Schmutzbehälter

Abbildung B:

- 8 Ein-/Aus-Schalter 
- 9 ECO-Taste
- 10 Stiel
- 11 Schraube (hinten)
- 12 Entriegelungstasten
- 13 Handteilmulde
- 14 Bürstenrolle
- 15 LED-Beleuchtung

Abbildung C:

- 16 2-in-1 Fugen- und Bürstenaufsatz
- 17 Netzteil
- 18 Hohlstecker Netzteil
- 19 Halterung (mit Ladebuchse)
- 20 Ladebuchse (Unterseite)
- 21 Zubehörfach
- 22 Zubehöralterung

Technische Daten

Bodendüse

Nennleistung	5 W
Polarität	

Handteil

Eingangsspannung/ -strom	22 V $\overline{\text{---}}$ / 0,5 A
Nennleistung	90 W
Polarität	

Akkus

Kapazität	2200 mAh
Akkus	18 V $\overline{\text{---}}$ (5 x 3,6 V Lithium-Ionen-Akku)
Betriebszeit bei voller Akkuladung (abhängig vom Bodenbelag)	Stufe 1 (normaler Modus): ca. 26 Min. Stufe 2 (ECO-Modus): ca. 34 Min.

Netzteil







Hersteller	KOMPERNASS H. GMBH BURGSTRASSE 21 44867 BOCHUM GERMANY Handelsregisternummer: HRB 4598
Modell	SHSS 18 B1-1
Eingangsspannung	100-240 V ~
Eingangswechselstromfrequenz	50/60 Hz
Ausgangsspannung	22,0 V $\overline{\text{---}}$
Ausgangsstrom	0,5 A
Ausgangsleistung	11,0 W
Durchschnittliche Effizienz im Betrieb	83,9 %
Effizienz bei geringer Last (10%)	77,3 %
Leistungsaufnahme bei Nulllast	0,08 W
Stromaufnahme	0,4 A
Polarität	
Schutzklasse	II/  (Doppelisolierung)
Effizienzklasse	6 

Hinweis

- Es ist keine Aktion seitens der Benutzer erforderlich, um das Produkt zwischen 50 und 60 Hz umzustellen. Das Produkt passt sich sowohl für 50 als auch für 60 Hz an.

Verwendete Warnhinweise und Symbole

In der vorliegenden Bedienungsanleitung, auf der Verpackung und dem Gerät werden folgende Warnhinweise und Symbole verwendet (falls zutreffend):

	GEFAHR! Ein Warnhinweis mit diesem Symbol und dem Signalwort „GEFAHR“ kennzeichnet eine unmittelbar bevorstehende Gefährdungssituation, die, wenn sie nicht vermieden wird, den Tod oder eine schwere Verletzung zur Folge hat.
	WARNUNG! Ein Warnhinweis mit diesem Symbol und dem Signalwort „WARNUNG“ kennzeichnet eine mögliche Gefährdungssituation, die, wenn sie nicht vermieden wird, den Tod oder eine schwere Verletzung zur Folge haben könnte.
	VORSICHT! Ein Warnhinweis mit diesem Symbol und dem Signalwort „VORSICHT“ kennzeichnet eine mögliche Gefährdungssituation, die, wenn sie nicht vermieden wird, eine geringfügige oder mäßige Verletzung zur Folge haben könnte.
	ACHTUNG! Ein Warnhinweis mit diesem Symbol und dem Signalwort „ACHTUNG“ kennzeichnet eine mögliche Situation, die, wenn sie nicht vermieden wird, einen Sachschaden zur Folge haben könnte.
	Ein Hinweis kennzeichnet zusätzliche Informationen, die den Umgang mit dem Gerät erleichtern.
	Gleichstrom/-spannung
	Wechselstrom/-spannung

Sicherheitshinweise

GEFAHR! ELEKTRISCHER SCHLAG!

- ▶ Den Handstaubsauger niemals gebrauchen, wenn Kabel, Stecker oder Gehäuse beschädigt sind.
- ▶ Lassen Sie beschädigte Netzstecker oder Netzkabel sofort von autorisiertem Fachpersonal, dem Kundenservice oder von einer ähnlich qualifizierten Person austauschen, um Gefährdungen zu vermeiden.
- ▶ Lassen Sie Reparaturen nur von einer Fachwerkstatt durchführen. Öffnen Sie unter keinen Umständen selbst das Gerät. Eingriffe, die nicht durch einen Fachbetrieb vorgenommen wurden, können zu Verletzungen führen.
- ▶ Überzeugen Sie sich vor dem Laden des Gerätes, dass die in den technischen Daten des Netzteils verzeichnete Spannung der Netzspannung entspricht.

- ▶ Fassen Sie das Netzteil oder das Gerät nicht mit nassen oder feuchten Händen an.
- ▶ Verwenden Sie das Netzteil nicht mit einem Verlängerungskabel, sondern verbinden Sie das Netzteil direkt mit einer Steckdose.



Laden bzw. verwenden Sie dieses Gerät nicht im Freien.
Verwenden Sie das Netzteil nur in Innenräumen.

⚠️ WARNUNG! VERLETZUNGSGEFAHR!

- ▶ Wechseln Sie keine Zubehörteile aus, wenn das Gerät in Betrieb ist.
- ▶ Benutzen Sie den Handstaubsauger nicht zum Aufsaugen von Wasser oder anderen Flüssigkeiten.
- ▶ Benutzen Sie den Handstaubsauger nicht zum Aufsaugen von spitzen Gegenständen oder Glasscherben.
- ▶ Niemals brennende Streichhölzer, glimmende Asche oder Zigarettenstummel aufsaugen.
- ▶ Gebrauchen Sie den Handstaubsauger nicht zum Aufsaugen von chemischen Produkten, Steinstaub, Gips, Zement oder anderen ähnlichen Partikeln.
- ▶ Das Gerät ist nicht für entflammbare und explosive Stoffe oder chemische und aggressive Flüssigkeiten geeignet.
- ▶ Lagern Sie das Gerät immer in geschlossenen Räumen. Um Unfälle zu verhindern, bewahren Sie das Gerät nach Gebrauch an einem trockenen Ort auf.
- ▶ Unter extremen Bedingungen können Leckagen an den Akkuzellen auftreten. Bei Kontakt der Flüssigkeit mit Haut oder Augen ist die betreffende Stelle sofort mit sauberem Wasser aus- bzw. abzuspülen. Suchen Sie einen Arzt auf.
- ▶ Dieses Gerät kann von Kindern ab 8 Jahren und darüber sowie von Personen mit verringerten physischen, sensorischen oder mentalen Fähigkeiten oder Mangel an Erfahrung und Wissen benutzt werden, wenn sie beaufsichtigt oder bezüglich des sicheren Gebrauchs des Gerätes unterwiesen wurden und die daraus resultierenden Gefahren verstehen. Kinder dürfen nicht mit dem Gerät spielen.

- ▶ Reinigung und Benutzer-Wartung dürfen nicht von Kindern ohne Beaufsichtigung durchgeführt werden.
- ▶ Verwenden Sie nur Zubehörteile, die vom Hersteller empfohlen werden.
- ▶ Das Netzteil darf nicht für andere Zwecke benutzt werden.
- ▶ Fassen Sie immer den Netzstecker an, um das Gerät von der Stromversorgung zu trennen.
- ▶ Achten Sie unbedingt darauf, dass Sie den Handstaubsauger nicht neben Heizkörpern, Backöfen oder anderen erhitzten Geräten oder Flächen abstellen.
- ▶ Achten Sie immer darauf, dass die Lüftungsschlitze frei sind. Ein blockierter Luftkreislauf kann zur Überhitzung und Beschädigung des Gerätes führen.
- ▶ Üben Sie besondere Sorgfalt aus, wenn Sie den Handstaubsauger auf Treppen benutzen. Sturzgefahr!
- ▶ Dieses Produkt enthält wiederaufladbare Akkus. Werfen Sie das Gerät nicht ins Feuer und setzen Sie es nicht hohen Temperaturen aus. Es besteht Explosionsgefahr!
- ▶ Nehmen Sie vor dem Reinigen der Bürstenrolle immer das Handteil aus dem Stiel, um ein versehentliches Starten der Bürstenrolle zu vermeiden.

! ACHTUNG! SACHSCHADEN!

- ▶  Das Produkt ist mit einem Lithium-Ionen-Akku ausgerüstet bzw. liegt dem Produkt bei. Werfen Sie die Akkus nicht ins Feuer und setzen Sie sie nicht hohen Temperaturen aus. Es besteht Explosionsgefahr!
- ▶ Benutzen Sie den Handstaubsauger nicht ohne eingesetzten EPA-Filter.
- ▶ Benutzen Sie das Netzteil nicht für ein anderes Produkt und versuchen Sie nicht, dieses Gerät mittels eines anderen Netzteils aufzuladen. Verwenden Sie nur das mit diesem Gerät gelieferte Netzteil.
- ▶ Die Akkus in diesem Gerät können nicht ersetzt werden.
- ▶ Laden Sie niemals **nicht wiederaufladbare** Batterien auf!

Vor dem ersten Gebrauch

- Entfernen Sie alle Verpackungsmaterialien und Schutzaufkleber vom Gerät, insbesondere den Schutzaufkleber an den Kontakten auf der Rückseite des Handteils 3.
- Stecken Sie die Halterung 19 auf den Ständer, so dass die Halterung 19 einrastet.

i Hinweis

- ▶ Das Gerät wird mit nicht geladenen Akkus geliefert. Vor dem ersten Gebrauch des Gerätes sind die Akkus zunächst für 5 bis 6 Stunden zu laden.

Gerät aufladen

i Hinweis

- ▶ Vergewissern Sie sich, dass das Gerät ausgeschaltet ist, bevor Sie mit dem Laden beginnen.
- Um das Gerät aufzuladen, verbinden Sie das Netzteil 17 mit einer Netzsteckdose. Stecken Sie den Hohlstecker 18 in die Ladebuchse 20 an der Unterseite der Halterung 19. Führen Sie das Kabel durch die Aussparung an der Rückseite der Halterung 19, so dass die Halterung 19 nicht auf dem Kabel steht.
- Stellen Sie den Stiel mit eingesetztem Handteil 3 auf die Halterung 19. Die Ladekontrollleuchte 2 leuchtet rot. Wenn das Gerät aufgeladen ist, leuchtet die Ladekontrollleuchte 2 blau.
- Laden Sie die Akkus erst wieder auf, wenn die Saugleistung des Geräts spürbar schwächer wird.

i Hinweis

- ▶ Bei schwachen Akkus beginnt die Ladekontrollleuchte 2 blau zu blinken. In diesem Zustand kann das Gerät für etwa 2 weitere Minuten betrieben werden.
- ▶ Sind die Akkus vollständig erschöpft, blinkt die Ladekontrollleuchte 2 fünfmal rot auf und das Gerät schaltet sich ab.

Montage/Demontage

Stiel montieren

- 1) Lösen Sie die Schraube 11 hinten am Stiel 10 mit einem Schraubenzieher entgegen dem Uhrzeigersinn. Ziehen Sie die Schraube 11 aus der Schrauböffnung am Stiel 10.
- 2) Stecken Sie den Stiel 10 auf die Stielhalterung am Gerät. Schieben Sie den Stiel 10 ganz auf die Stielhalterung, bis er fest auf dem Gerät sitzt. (Abb. 1).



Abb. 1

- 3) Stecken Sie die Schraube 11 wieder in die Schrauböffnung hinten am Stiel 10. Ziehen Sie die Schraube 11 mit einem Schraubenzieher im Uhrzeigersinn fest (Abb. 1).

Handteil mit Stiel verbinden/ vom Stiel lösen

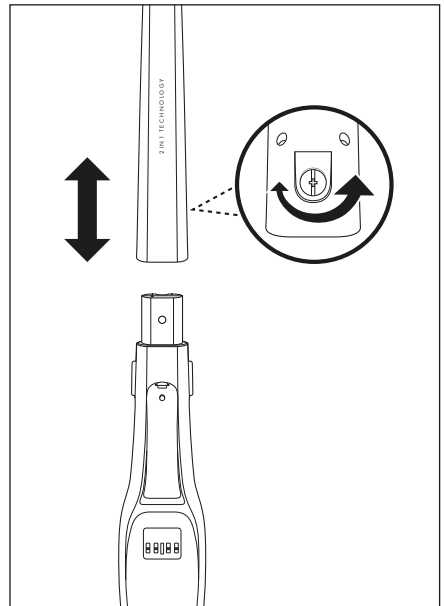

Abb. 2

Abb. 3

- 1) Um das Handteil **3** mit dem Stiel **10** zu verbinden, schieben Sie die Spitze des Handteils **3** in die Aussparung der Handteilmulde **13**.
- 2) Drücken Sie dann den Griff **1** des Handteils **3** in den Stiel **10**, so dass das Handteil **3** einrastet und fest sitzt (Abb. 2).
- 3) Um das Handteil **3** vom Stiel **10** zu lösen, drücken Sie die beiden Entriegelungstasten **12**.
- 4) Ziehen Sie das Handteil **3** nach oben/vorne aus der Handteilmulde **13** (Abb. 3).

Bedienen

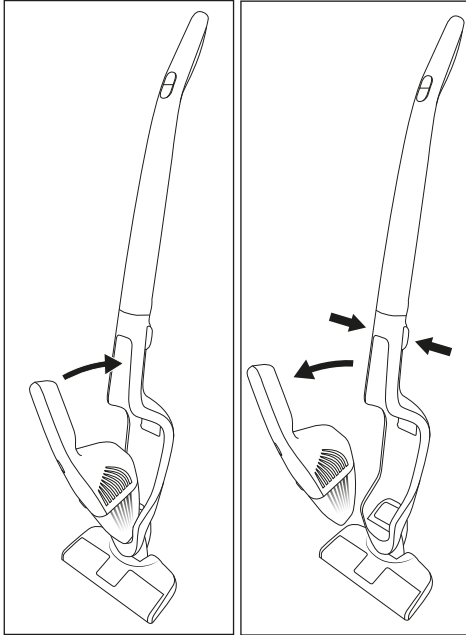
⚠ ACHTUNG!

- ▶ Die Saugöffnung muss jederzeit frei und darf nicht verstopft sein. Verstopfungen führen zu Überhitzung und Beschädigung des Motors.
- ▶ Saugen Sie keine hochflorigen Teppiche mit der Bodendüse. Die Bürstenrolle **14** verfängt sich im Teppich und blockiert!

i Hinweis

- ▶ Achten Sie darauf, dass der EPA-Filter **5** und der Grobfilter **6** immer eingesetzt sind, bevor Sie das Gerät verwenden.
- ▶ Sobald die Saugleistung spürbar nachlässt und die Ladekontrollleuchte **2** blau blinkt, verbinden Sie das Gerät wieder mit dem Netzteil **17**.

Handteil mit Stiel verwenden

- 1) Setzen Sie das Handteil **3** in die Handteilmulde **13** wie im Kapitel **Montage/ Demontage** beschrieben.
 - 2) Schalten Sie das Gerät am Ein-/Aus-Schalter **1** **8** ein. Die Ladekontrollleuchte **2** leuchtet blau, die LED-Beleuchtung **15** an der Bodendüse leuchtet auf und die Bürstenrolle **14** dreht sich.
- ### i Hinweis
- ▶ Drücken Sie die ECO-Taste **9**, um in den energiesparenden ECO-Modus zu wechseln. Das Gerät saugt nun mit verringerter Saugkraft bei längerer Laufzeit. Drücken Sie die ECO-Taste **9** erneut, um wieder mit voller Saugkraft zu arbeiten.
- 3) Fahren Sie mit der Bodendüse über die zu saugenden Stellen. Halten Sie den Stiel **10** dabei so, dass die Bodendüse flach über den Boden gleitet.
 - 4) Drücken Sie den Ein-/Aus-Schalter **1** **8**, wenn Sie das Saugen beenden wollen. Die Bürstenrolle **14** stoppt, die Ladekontrollleuchte **2** und die LED-Beleuchtung **15** erlöschen.

2-in-1 Fugen- und Bürstenaufsatz verwenden

i Hinweis

- ▶ Schalten Sie das Gerät aus, bevor Sie den 2-in-1 Fugen- und Bürstenaufsatz **16** aufstecken oder abnehmen.

Der 2-in-1 Fugen- und Bürstenaufsatz **16** des Gerätes verfügt über zwei verschiedene Düsen für unterschiedliche Anwendungsbereiche. Wählen Sie, je nach Anforderung, die passende Düse aus:

Bürstendüse

Verwenden Sie die Bürstendüse, um weiche, empfindliche Oberflächen zu reinigen.

Fugendüse

Verwenden Sie die Fugendüse, um enge, schwer zu erreichende Stellen zu reinigen.

- Stecken Sie den 2-in-1 Fugen- und Bürstenaufsatz **16** auf das Handteil **3**.
- Alternativ können Sie nur die Bürstendüse oder nur die Fugendüse auf das Handteil **3** stecken.
- Nach der Verwendung ziehen Sie den 2-in-1 Fugen- und Bürstenaufsatz **16** oder die einzelne Düse vom Handteil **3** ab.

Handteil verwenden

- 1) Lösen Sie das Handteil **3** aus der Handteilmulde **13** wie im Kapitel **Montage/ Demontage** beschrieben.
- 2) Stecken Sie bei Bedarf den 2-in-1 Fugen- und Bürstenaufsatz **16** auf das Handteil **3**. Alternativ können Sie nur die Bürstendüse oder nur die Fugendüse auf das Handteil **3** stecken.
- 3) Drücken Sie den Ein-/Aus-Schalter **1** **2** am Handteil **3** und saugen Sie die gewünschten Stellen. Die Ladekontrollleuchte **2** leuchtet während des Betriebs blau.
- 4) Wenn Sie das Saugen beenden wollen, drücken Sie noch einmal den Ein-/Aus-Schalter **1** **2**. Die Ladekontrollleuchte **2** erlischt.

Reinigung und Pflege

⚠ WARNUNG!

- ▶ Ziehen Sie immer das Netzteil **17** aus der Netzsteckdose. Lösen Sie den Hohlstecker **18** aus der Ladebuchse **20** an der Halterung **19**, bevor Sie die Halterung **19** reinigen.
- ▶ Nehmen Sie das Handteil **3** immer aus der Handteilmulde **13** am Stiel **10**, bevor Sie
 - das Handteil **3**,
 - den Stiel **10** oder
 - die Bürstenrolle **14**
 reinigen.

! ACHTUNG!

- ▶ Verwenden Sie keine scheuernden oder aggressiven Reinigungsmittel. Diese können die Oberfläche beschädigen!

i Hinweis

- ▶ Die LED-Beleuchtung **15** ist wartungsfrei. Die LEDs können nicht ausgewechselt werden.

Schmutzbehälter leeren und Filter reinigen

i Hinweis

- ▶ Um beste Ergebnisse zu erzielen, leeren Sie den Schmutzbehälter **7** und reinigen Sie den EPA-Filter **5** regelmäßig.
- ▶ Falls Sie einen neuen EPA-Filter **5** benötigen, wenden Sie sich an unseren Service (siehe Kapitel **Ersatzteile bestellen**).

- 1) Um den Schmutzbehälter **7** zu öffnen, nehmen Sie das Handteil **3** aus der Handteilmulde **13**.
- 2) Drücken Sie die Entriegelungstaste **▲** **4** und ziehen Sie gleichzeitig den Schmutzbehälter **7** nach vorne ab.

- 3) Ziehen Sie zunächst den EPA-Filter **5** und dann den Grobfilter **6** aus dem Schmutzbehälter **7** heraus (Abb. 4). Klopfen Sie beide Teile über einem Mülleimer o. Ä. aus. Bei Bedarf können Sie den EPA-Filter **5** mit klarem Wasser abspülen. Lassen Sie ihn anschließend an der Luft vollständig trocknen.



Abb. 4

- 4) Entleeren Sie den Schmutzbehälter **7** über einer Mülltonne o.Ä.
- 5) Setzen Sie erst den Grobfilter **6** und dann den trockenen EPA-Filter **5** wieder ein.
- 6) Setzen Sie den Schmutzbehälter **7** wieder auf das Handteil **3**, indem Sie die untere Arretierung am Handteil **3** zuerst in die Aussparung am Schmutzbehälter **7** schieben. Schieben Sie dann den oberen Teil des Schmutzbehälters **7** auf das Handteil **3**, bis der Schmutzbehälter **7** einrastet und fest sitzt.

Gerät reinigen

Wischen Sie das Gerät mit einem feuchten Tuch ab. Bei hartnäckigen Verschmutzungen geben Sie ein mildes Spülmittel auf das Tuch. Achten Sie darauf, dass das Gerät vor der erneuten Benutzung wieder vollständig trocken ist.

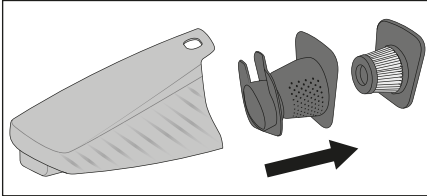
Bürstenrolle reinigen

Die Bürstenrolle **14** sollte regelmäßig auf Blockierungen kontrolliert und von aufgenommenen Haaren, Fransen oder Schmutz befreit werden.

Bauen Sie die Bürstenrolle **14** dazu aus:

- 1) Drehen Sie die Bodendüse um.
- 2) Schieben Sie die Verriegelung an der Abdeckplatte Richtung -Symbol und nehmen Sie die Abdeckplatte ab (Abb. 5).

- 3) Nehmen Sie die Bürstenrolle **14** aus der Bodendüse.
- 4) Entfernen Sie Verschmutzungen (auf beiden Seiten der Borsten) und säubern Sie die Bürstenrolle **14**. Nehmen Sie dafür ein feuchtes Tuch und wischen von innen nach außen die einzelnen Borstenbündel ab.
- 5) Um die Bürstenrolle **14** wieder einzusetzen, schieben Sie zuerst das breite Ende auf die Antriebswelle, so dass die Bürstenrolle **14** dort eingehakt ist.
- 6) Dann schieben Sie das andere Ende in die Aufnahme, so dass die Bürstenrolle **14** gerade in der Bodendüse liegt.
- 7) Setzen Sie die Abdeckplatte wieder auf, bis die Abdeckplatte einrastet. Die Abdeckplatte verriegelt, indem sich die Verriegelung automatisch Richtung -Symbol schiebt (Abb. 5).



Abb. 5

Lagerung

- Wenn Sie das Gerät nicht benutzen, stellen Sie es auf die Halterung **19**.
- Legen Sie den 2-in-1 Fugen- und Bürstenaufsatz **16** in das Zubehörfach **21**.
- Alternativ können Sie die Bürstendüse und die Fugendüse einzeln oder zusammen in die Zubehörfachhalterung **22** stecken.
- Bewahren Sie das Gerät an einem staubfreien und trockenen Ort auf.

Fehlerbehebung

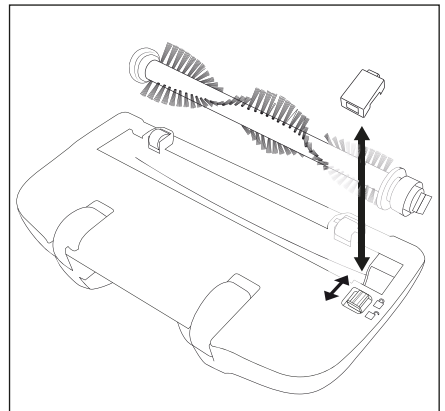
Das Gerät funktioniert nicht.

- Der Akku ist nicht aufgeladen.
- ▶ Laden Sie das Gerät auf (siehe Kapitel **Gerät aufladen**).

- Das Gerät ist defekt.
- ▶ Wenden Sie sich an den Kundendienst (siehe Kapitel **Service**).

Das Gerät läuft, saugt aber kaum den Schmutz auf.

- Der Akku ist nicht ausreichend geladen.
- ▶ Laden Sie das Gerät auf (siehe Kapitel **Gerät aufladen**).
- Der Schmutzbehälter **7** ist voll.
- ▶ Leeren Sie den Schmutzbehälter **7** (siehe Kapitel **Reinigung und Pflege**).
- Der EPA-Filter **5** ist verstopft.
- ▶ Reinigen Sie den EPA-Filter **5** (siehe Kapitel **Reinigung und Pflege**).

Das Gerät lädt sich nicht auf.

- Das Netzteil **17** ist nicht korrekt mit der Ladebuchse **20** bzw. der Netzsteckdose verbunden.
- ▶ Kontrollieren Sie die Anschlüsse des Netzteils **17**.
- Das Netzteil **17** ist defekt.
- ▶ Wenden Sie sich an den Kundendienst (siehe Kapitel **Service**).

i Hinweis

- ▶ Das Gerät ist mit einer Temperaturüberwachung zum Schutz der Akkus ausgestattet. Bei hohen Umgebungstemperaturen kann es in seltenen Fällen zur Unterbrechung des Ladevorgangs bzw. zu einer automatischen Abschaltung des Gerätes kommen:
 - Die Ladekontrollleuchte **2** blinkt während des Ladevorgangs im Abstand von einer Sekunde rot auf. Der Ladevorgang wird unterbrochen und automatisch wieder aufgenommen, sobald die Temperatur des Gerätes gesunken ist.

- Das Gerät schaltet sich automatisch aus. Die Ladekontrollleuchte **2** blinkt fünfmal rot auf, wenn Sie den Ein-/Aus-Schalter **1** **8** drücken. Lassen Sie das Gerät für ca. 20-30 Minuten abkühlen, bevor Sie es erneut einschalten.

Entsorgung

Gerät entsorgen



Das nebenstehende Symbol einer durchgestrichenen Mülltonne auf Rädern zeigt an, dass dieses Gerät der Richtlinie 2012/19/EU unterliegt.

Diese Richtlinie besagt, dass Sie dieses

Gerät am Ende seiner Nutzungszeit nicht mit dem normalen Haushaltsmüll entsorgen dürfen, sondern in speziell eingerichteten Sammelstellen, Wertstoffhöfen oder Entsorgungsbetrieben abgeben müssen.

Diese Entsorgung ist für Sie kostenfrei. Schonen Sie die Umwelt und entsorgen Sie fachgerecht.

Für den deutschen Markt gilt:

Beim Kauf eines Neugerätes haben Sie das Recht, ein entsprechendes Altgerät an Ihren Händler zurückzugeben. Händler von Elektro- und Elektronikgeräten sowie Lebensmittelhändler, die regelmäßig Elektro- und Elektronikgeräte verkaufen, sind verpflichtet, bis zu drei Altgeräte unentgeltlich zurückzunehmen, auch ohne dass ein Neugerät gekauft wird, wenn die Altgeräte in keiner Abmessung größer als 25 cm sind. LIDL bietet Ihnen Rücknahmemöglichkeiten direkt in den Filialen und Märkten an.

Sofern Ihr Altgerät personenbezogene Daten enthält, sind Sie selbst für deren Löschung verantwortlich, bevor Sie es zurückgeben.

Sofern dies ohne Zerstörung des Altgerätes möglich ist, entnehmen Sie die alten Batterien oder Akkus sowie Lampen bevor Sie das Altgerät zur Entsorgung zurückgeben und führen Sie sie einer separaten Sammlung zu. Bei fest eingebauten Akkus ist bei der Entsorgung darauf hinzuweisen, dass das Gerät einen Akku enthält.

Der fest eingebaute Akku dieses Gerätes kann zur Entsorgung nicht entfernt werden.



Weitere Möglichkeiten zur Entsorgung des ausgedienten Produkts erfahren Sie bei Ihrer Gemeinde- oder Stadtverwaltung.

Verpackung entsorgen



Die Verpackung besteht aus umweltfreundlichen Materialien, die Sie über die örtlichen Recyclingstellen entsorgen können.

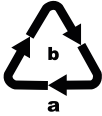

Entsorgen Sie die Verpackung umweltgerecht. Beachten Sie die Kennzeichnung auf den verschiedenen Verpackungsmaterialien und trennen Sie diese gegebenenfalls gesondert.

Die Verpackungsmaterialien sind gekennzeichnet mit Abkürzungen (a) und Ziffern (b) mit folgender Bedeutung: 1–7: Kunststoffe, 20–22: Papier und Pappe, 80–98: Verbundstoffe.

Garantie der Kompernaß Handels GmbH

Sehr geehrte Kundin, sehr geehrter Kunde,

Sie erhalten auf dieses Gerät 3 Jahre Garantie ab Kaufdatum. Im Falle von Mängeln dieses Produkts stehen Ihnen gegen den Verkäufer des Produkts gesetzliche Rechte zu. Diese gesetzlichen Rechte werden durch unsere im Folgenden dargestellte Garantie nicht eingeschränkt.

Garantiebedingungen

Die Garantiefrist beginnt mit dem Kaufdatum. Bitte bewahren Sie den Kassenbon gut auf. Dieser wird als Nachweis für den Kauf benötigt.

Tritt innerhalb von drei Jahren ab dem Kaufdatum dieses Produkts ein Material- oder Fabrikationsfehler auf, wird das Produkt von uns – nach unserer Wahl – für Sie kostenlos repariert, ersetzt oder der Kaufpreis erstattet. Diese Garantieleistung setzt voraus, dass innerhalb der Dreijahresfrist das defekte Gerät und der Kaufbeleg (Kassenbon) vorgelegt und schriftlich kurz beschrieben wird, worin der Mangel besteht und wann er aufgetreten ist.

Wenn der Defekt von unserer Garantie gedeckt ist, erhalten Sie das reparierte oder ein neues Produkt zurück. Mit Reparatur oder Austausch des Produkts beginnt kein neuer Garantiezeitraum.

Garantiezeit und gesetzliche Mängelansprüche

Die Garantiezeit wird durch die Gewährleistung nicht verlängert. Dies gilt auch für ersetzte und reparierte Teile. Eventuell schon beim Kauf vorhandene Schäden und Mängel müssen sofort nach dem Auspacken gemeldet werden. Nach Ablauf der Garantiezeit anfallende Reparaturen sind kostenpflichtig.

Garantieumfang

Das Gerät wurde nach strengen Qualitätsrichtlinien sorgfältig produziert und vor Auslieferung gewissenhaft geprüft.

Die Garantieleistung gilt für Material- oder Fabrikationsfehler. Diese Garantie erstreckt sich nicht auf Produktteile, die normaler Abnutzung ausgesetzt sind und daher als Verschleißteile angesehen werden können oder für Beschädigungen an zerbrechlichen Teilen, z. B. Schalter, Akkus oder Teile, die aus Glas gefertigt sind.

Diese Garantie verfällt, wenn das Produkt beschädigt, nicht sachgemäß benutzt oder gewartet wurde. Für eine sachgemäße Benutzung des Produkts sind alle in der Bedienungsanleitung aufgeführten Anweisungen genau einzuhalten. Verwendungszwecke und Handlungen, von denen in der Bedienungsanleitung abgeraten oder vor denen gewarnt wird, sind unbedingt zu vermeiden.

Das Produkt ist nur für den privaten und nicht für den gewerblichen Gebrauch bestimmt. Bei missbräuchlicher und unsachgemäßer Behandlung, Gewaltanwendung und bei Eingriffen, die nicht von unserer autorisierten Serviceniederlassung vorgenommen wurden, erlischt die Garantie.

Abwicklung im Garantiefall

Um eine schnelle Bearbeitung Ihres Anliegens zu gewährleisten, folgen Sie bitte den folgenden Hinweisen:

- Bitte halten Sie für alle Anfragen den Kassenbon und die Artikelnummer (IAN) 437439_2304 als Nachweis für den Kauf bereit.
- Die Artikelnummer entnehmen Sie bitte dem Typenschild am Produkt, einer Gravur am Produkt, dem Titelblatt der Bedienungsanleitung (unten links) oder dem Aufkleber auf der Rück- oder Unterseite des Produktes.
- Sollten Funktionsfehler oder sonstige Mängel auftreten, kontaktieren Sie zunächst die nachfolgend benannte Serviceabteilung **telefonisch** oder per **E-Mail**.
- Ein als defekt erfasstes Produkt können Sie dann unter Beifügung des Kaufbelegs (Kassenbon) und der Angabe, worin der Mangel besteht und wann er aufgetreten ist, für Sie portofrei an die Ihnen mitgeteilte Serviceanschrift übersenden.



Auf www.lidl-service.com können Sie diese und viele weitere Handbücher, Produktvideos und Installationssoftware herunterladen.

Mit diesem QR-Code gelangen Sie direkt auf die Lidl-Service-Seite (www.lidl-service.com) und können durch die Eingabe der Artikelnummer (IAN) 437439_2304 Ihre Bedienungsanleitung öffnen.

Service

DE Service Deutschland

Tel.: 0800 5435 111 (kostenfrei aus dem dt. Festnetz / Mobilfunknetz)
E-Mail: kompernass@lidl.de

AT Service Österreich

Tel.: 0820 201 222
E-Mail: kompernass@lidl.at

CH Service Schweiz

Tel.: 0800 56 44 33
E-Mail: kompernass@lidl.ch

IAN 437439_2304

Importeur

Bitte beachten Sie, dass die folgende Anschrift keine Serviceanschrift ist. Kontaktieren Sie zunächst die benannte Servicestelle.

KOMPERNASS HANDELS GMBH
BURGSTRASSE 21
44867 BOCHUM
DEUTSCHLAND
www.kompernass.com

Ersatzteile bestellen

Sie können Ersatzteile für dieses Produkt bequem im Internet unter www.kompernass.com dauerhaft nachbestellen.



Scannen Sie diesen QR-Code mit Ihrem Smartphone oder Tablet. Mit dem QR-Code gelangen Sie direkt auf unsere Webseite (www.kompernass.com) und können die für dieses Gerät verfügbaren Ersatzteile einsehen und bestellen.

i Hinweis

- ▶ Sollten Sie Probleme mit der Online-Bestellung haben, können Sie sich telefonisch oder per E-Mail an unser Servicecenter wenden (siehe Kapitel **Service**).
- ▶ Bitte geben Sie immer die Artikelnummer (z. B. **437439_2304**), die Sie dem Titelblatt dieser Bedienungsanleitung entnehmen können, bei Ihrer Bestellung mit an.
- ▶ Bitte beachten Sie, dass nicht für alle Lieferländer eine Online-Bestellung von Ersatzteilen möglich ist.

Table des matières

Introduction	16
Utilisation conforme à l'usage prévu	16
Matériel livré	16
Présentation de l'appareil	16
Caractéristiques techniques	17
Avertissements et symboles utilisés	18
Avertissements de sécurité	18
Avant la première utilisation	21
Charger l'appareil	21
Montage/démontage	21
Monter le manche	21
Assembler la partie portable avec le manche/la détacher du manche	22
Utilisation	22
Utilisation de la partie portable avec le manche	22
Utiliser le suceur plat et embout brosse 2 en 1	23
Utilisation de la partie portable	23
Nettoyage et entretien	23
Vider le bac à poussière et nettoyer le filtre	23
Nettoyage de l'appareil	24
Nettoyage du rouleau brosse	24
Entreposage	24
Dépannage	25
Recyclage	25
Recyclage de l'appareil	25
Recyclage de l'emballage	26
Garantie de Kompernass Handels GmbH	26
Service après-vente	27
Importateur	27
Commander des pièces de rechange	27

Introduction

Toutes nos félicitations pour l'achat de votre nouvel appareil.

Vous venez ainsi d'opter pour un produit de grande qualité. Le mode d'emploi fait partie intégrante de ce produit. Il contient des remarques importantes concernant la sécurité, l'utilisation et le recyclage. Avant d'utiliser le produit, veuillez vous familiariser avec toutes les consignes d'utilisation et avertissements de sécurité.

N'utilisez le produit que conformément aux descriptions et pour les domaines d'utilisation indiqués.

Si vous cédez le produit à un tiers, remettez-lui également tous les documents.

Utilisation conforme à l'usage prévu

Cet appareil sert exclusivement à aspirer les surfaces sèches ou les poussières sèches. Cet appareil est exclusivement réservé à un usage domestique dans un cadre privé. L'appareil ne doit pas être utilisé sur d'autres personnes ou des animaux. Toute utilisation autre ou modification de l'appareil est considérée comme non conforme et s'accompagne de risques d'accident non négligeables. Le fabricant n'endosse aucune responsabilité pour l'utilisation non conforme ou incorrecte de l'appareil. L'appareil n'est pas destiné à un usage professionnel.

Matériel livré

- Aspirateur à main et de sol sans fil 2 en 1
- Suceur plat et embout brosse 2 en 1
- Manche
- Support (avec prise de chargement)
- Bloc d'alimentation
- Mode d'emploi

i REMARQUE

- ▶ Vérifiez si la livraison est complète et ne présente aucun dégât apparent.
- ▶ En cas de livraison incomplète ou de dommages résultant d'un emballage défectueux ou liés au transport, veuillez vous adresser à la hotline du service après-vente (voir le chapitre **Service après-vente**).

Présentation de l'appareil

(Figures : voir le volet dépliant)

Figure A :



- 1 Poignée partie portable
- 2 Interrupteur marche/arrêt  / voyant de contrôle de charge
- 3 Partie portable
- 4 Touche de déverrouillage  (bac à poussière)
- 5 Filtre EPA
- 6 Filtre grossier
- 7 Bac à poussière

Figure B :



- 8 Interrupteur marche/arrêt 
- 9 Touche ECO
- 10 Manche
- 11 Vis (arrière)
- 12 Touches de déverrouillage
- 13 Cavité pour la partie portable
- 14 Rouleau brosse
- 15 Éclairage LED

Figure C :

- 16 Suceur plat et embout brosse 2 en 1
- 17 Bloc d'alimentation
- 18 Fiche creuse bloc d'alimentation
- 19 Support (avec prise de chargement)
- 20 Prise de chargement (dessous)
- 21 Compartiment pour accessoires
- 22 Porte-accessoires

Caractéristiques techniques

Buse de sol

Puissance nominale	5 W
Polarité	

Partie portable

Tension d'entrée/ courant d'entrée	22 V --- / 0,5 A
Puissance nominale	90 W
Polarité	

Batteries

Capacité	2200 mAh
Batteries	18 V --- (Batterie lithium-ions 5 x 3,6 V)
Autonomie avec les batteries entiè- rement chargées (en fonction du revêtement de sol)	Niveau 1 (mode normal) : env. 26 min. Niveau 2 (mode ECO) : env. 34 min.

Bloc d'alimentation







Fabricant	KOMPENASS H. GMBH BURGSTRASSE 21 44867 BOCHUM GERMANY Numéro RCS : HRB 4598
Modèle	SHSS 18 B1-1
Tension d'entrée	100 - 240 V \sim
Fréquence du courant alternatif d'entrée	50/60 Hz
Tension de sortie	22,0 V ---
Courant de sortie	0,5 A
Puissance de sortie	11,0 W
Rendement moyen en service	83,9 %
Rendement à faible charge (10 %)	77,3 %
Puissance absorbée hors charge	0,08 W
Courant absorbé	0,4 A
Polarité	
Classe de protection	II / \square (Double isolation)
Classe d'efficacité	6 $\text{\textcircled{VI}}$

i REMARQUE

- Aucune action de la part de l'utilisateur n'est nécessaire pour passer le produit de 50 à 60 Hz. Le produit s'adapte aussi bien à 50 qu'à 60 Hz.

Avertissements et symboles utilisés

Les avertissements et symboles suivants (si pertinents) sont utilisés dans le présent mode d'emploi, sur l'emballage et l'appareil :

	DANGER ! Un avertissement accompagné de ce symbole et de la mention "DANGER" désigne une situation dangereuse imminente qui, si elle n'est pas évitée, a pour conséquence d'entraîner la mort ou une blessure grave.
	AVERTISSEMENT ! Un avertissement accompagné de ce symbole et de la mention "AVERTISSEMENT" désigne une situation possiblement dangereuse qui, si elle n'est pas évitée, peut entraîner la mort ou une blessure grave.
	PRUDENCE ! Un avertissement accompagné de ce symbole et de la mention "PRUDENCE" annonce une situation possiblement dangereuse qui, si elle n'est pas évitée, pourrait occasionner une blessure légère ou modérée.
	ATTENTION ! Un avertissement accompagné de ce symbole et de la mention "ATTENTION" annonce une situation susceptible d'occasionner des dégâts matériels si elle n'est pas évitée.
	Une remarque comporte des informations supplémentaires facilitant la manipulation de l'appareil.
	Courant/tension continu(e)
	Courant/tension alternatif(ive)

Avertissements de sécurité

Danger ! Électrocution !

- ▶ Ne jamais utiliser l'aspirateur à main avec le cordon, la fiche ou le boîtier endommagé(e).
- ▶ Faites immédiatement remplacer une fiche secteur ou un cordon d'alimentation endommagé(e) par des spécialistes agréés, le service après-vente ou par une autre personne qualifiée pour éviter tous risques.
- ▶ Confiez les réparations uniquement à un atelier spécialisé. N'ouvrez en aucun cas l'appareil vous-même. Toutes les interventions qui ne sont pas réalisées par une entreprise spécialisée peuvent entraîner des blessures.
- ▶ Avant de recharger l'appareil, assurez-vous que la tension indiquée dans les caractéristiques techniques du bloc d'alimentation correspond à la tension du secteur.
- ▶ Ne manipulez pas le bloc d'alimentation ou l'appareil les mains humides ou mouillées.

- ▶ N'utilisez pas le bloc d'alimentation avec une rallonge mais branchez-le directement dans une prise de courant.



Ne pas charger ou utiliser cet appareil à l'extérieur.
Utilisez le bloc d'alimentation uniquement à l'intérieur.

⚠ AVERTISSEMENT ! RISQUE DE BLESSURES !

- ▶ Ne remplacez pas d'accessoires alors que l'appareil est en service.
- ▶ N'utilisez pas l'aspirateur à main pour aspirer de l'eau ou d'autres liquides.
- ▶ N'utilisez pas l'aspirateur à main pour aspirer des objets pointus ou des tessons de verre.
- ▶ N'aspirez jamais des allumettes allumées, de la cendre incandescente ou des mégots de cigarette.
- ▶ N'utilisez pas l'aspirateur à main pour aspirer des produits chimiques, de la poussière de pierre, du plâtre, du ciment ou toute autre particule analogue.
- ▶ L'appareil n'est pas adapté aux substances inflammables et explosives ou aux liquides chimiques et agressifs.
- ▶ Entreposez toujours l'appareil dans des locaux fermés. Pour éviter les accidents, conservez l'appareil dans un endroit sec après utilisation.
- ▶ Si l'appareil est soumis à des contraintes extrêmes, des fuites peuvent se produire au niveau des batteries. En cas de contact du liquide avec la peau ou les yeux, nettoyez immédiatement la zone concernée à l'eau claire et rincez abondamment. Consultez ensuite un médecin.
- ▶ Cet appareil peut être utilisé par des enfants à partir de 8 ans et plus et par des personnes ayant des capacités physiques, sensorielles ou mentales réduites ou disposant de peu d'expérience et/ou de connaissances, à condition qu'ils soient surveillés ou qu'ils aient été initiés à l'utilisation sécurisée de l'appareil et qu'ils en aient compris les dangers. Ne pas laisser les enfants jouer avec l'appareil. Il est interdit aux enfants de nettoyer ou d'entretenir l'appareil sans surveillance.
- ▶ Utilisez uniquement les accessoires recommandés par le fabricant.
- ▶ Le bloc d'alimentation ne doit pas être utilisé à d'autres fins.

- ▶ Toujours saisir la fiche secteur pour débrancher l'appareil de l'alimentation électrique.
- ▶ Faire attention à ne pas poser l'aspirateur à main près de chauffages, fours ou d'autres appareils ou surfaces brûlants.
- ▶ Veillez à ce que les fentes d'aération soient toujours dégagées. Lorsque la circulation de l'air est gênée, l'appareil risque de surchauffer et d'être endommagé.
- ▶ Soyez particulièrement prudent en utilisant l'aspirateur à main dans des escaliers. Risque de chuter !
- ▶ Ce produit contient des batteries rechargeables. Ne jetez pas l'appareil dans le feu et ne l'exposez pas à des températures élevées. Risque d'explosion !
- ▶ Avant le nettoyage du rouleau brosse, retirez toujours la partie portable du manche pour éviter une mise en marche involontaire du rouleau brosse.

⚠ ATTENTION ! RISQUE DE DÉGÂTS MATÉRIELS !

- ▶  Le produit est équipé ou fourni avec une batterie lithium-ion. Ne jetez pas les batteries au feu et ne les exposez pas à des températures élevées. Risque d'explosion !

- ▶ N'utilisez pas l'aspirateur à main sans avoir mis en place le filtre EPA.
- ▶ Ne pas utiliser le bloc d'alimentation avec un autre produit et ne pas essayer de charger cet appareil à l'aide d'un autre bloc d'alimentation. Utiliser exclusivement le bloc d'alimentation fourni avec cet appareil.
- ▶ Les batteries de cet appareil ne peuvent pas être remplacées.
- ▶ N'essayez jamais de recharger des piles non rechargeables !

Avant la première utilisation

- Éliminez tous les matériaux d'emballage et les autocollants de protection de l'appareil, en particulier l'autocollant de protection sur les contacts au dos de la partie portable ③.
- Emmanchez le support ⑱ sur le montant afin que le support ⑱ s'enclenche.

REMARQUE

- L'appareil est livré avec des batteries non chargées. Avant la première utilisation de l'appareil, il faut préalablement recharger les batteries pendant 5 à 6 heures.

Charger l'appareil

REMARQUE

- Assurez-vous que l'appareil est éteint avant de commencer le chargement.
- Pour recharger l'appareil, branchez le bloc d'alimentation ⑰ à une prise secteur. Introduisez la fiche creuse ⑱ dans la prise de chargement ⑳ située sur le dessous du support ⑱. Faites passer le câble par l'évidement au dos du support ⑱ de sorte que le support ⑱ ne se trouve pas sur le câble.
- Placez le manche avec la partie portable ③ insérée sur le support ⑱. Le voyant de contrôle de charge ② s'allume en rouge. Lorsque l'appareil est chargé, le voyant de contrôle de charge ② s'allume en bleu.
- Ne rechargez les batteries qu'à partir du moment où la puissance d'aspiration de l'appareil faiblit sensiblement.

REMARQUE

- Lorsque les batteries faiblissent, le voyant de contrôle de charge ② se met à clignoter en bleu. Dans cet état, l'appareil peut continuer à être utilisé 2 minutes environ.
- Une fois les batteries entièrement vides, le voyant de contrôle de charge ② clignote cinq fois en rouge puis l'appareil s'éteint.

Montage/démontage

Monter le manche

- 1) Dévissez la vis ⑪ à l'arrière sur le manche ⑩ avec un tournevis dans le sens antihoraire. Sortez la vis ⑪ de l'ouverture de vis sur le manche ⑩.
- 2) Insérez le manche ⑩ sur le support du manche sur l'appareil. Glissez le manche ⑩ entièrement sur le support du manche, jusqu'à ce qu'il soit bien fixé sur l'appareil. (Fig. 1).

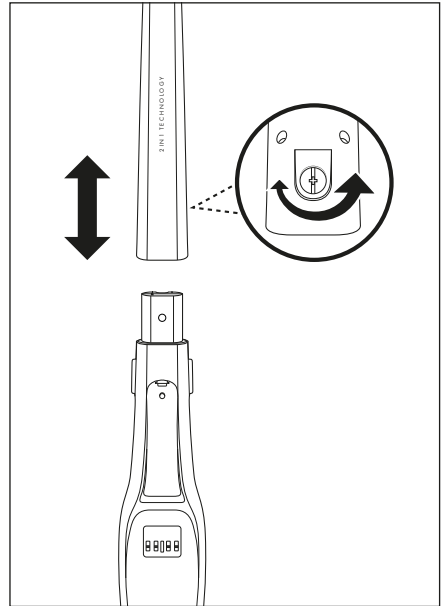

Fig. 1

- 3) Repositionnez la vis ⑪ dans l'ouverture de vis à l'arrière du manche ⑩. Serrez la vis ⑪ dans le sens horaire avec un tournevis (fig. 1).

Assembler la partie portable avec le manche/la détacher du manche

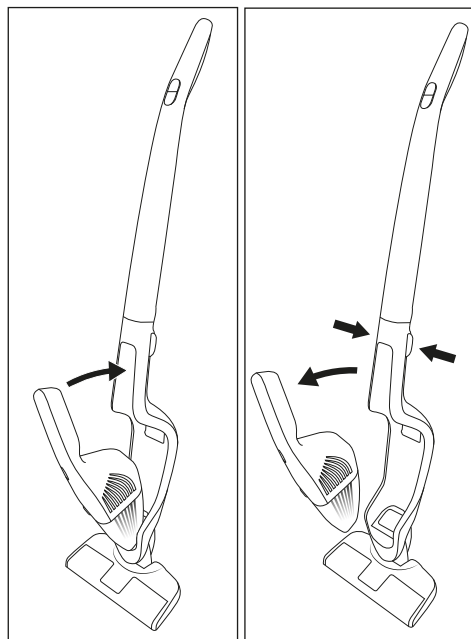

Fig. 2

Fig. 3

- 1) Pour assembler la partie portable **3** avec le manche **10**, glissez la pointe de la partie portable **3** dans l'évidement de la cavité pour la partie portable **13**.
- 2) Poussez ensuite la poignée **1** de la partie portable **3** dans le manche **10** de manière à ce que la partie portable **3** s'enclenche et soit bien fixée (fig. 2).
- 3) Pour détacher la partie portable **3** du manche **10**, appuyez sur les deux touches de déverrouillage **12**.
- 4) Tirez la partie portable **3** vers le haut/l'avant de la cavité pour la partie portable **13** (fig. 3).

Utilisation

⚠ ATTENTION !

- ▶ L'ouverture d'aspiration doit être toujours dégagée et ne pas être bouchée. Les obstructions font surchauffer le moteur et l'endommagent.
- ▶ Ne passez pas la buse de sol sur des tapis à poils hauts. Le rouleau brosse **14** accroche dans le tapis et se bloque !

i REMARQUE

- ▶ Assurez-vous que le filtre EPA **5** et le filtre grossier **6** soient toujours correctement placés avant d'utiliser l'appareil.
- ▶ Dès que la puissance d'aspiration faiblit sensiblement et que le voyant de contrôle de charge **2** clignote en bleu, connectez à nouveau l'appareil avec le bloc d'alimentation **17**.

Utilisation de la partie portable avec le manche

- 1) Placez la partie portable **3** dans la cavité pour la partie portable **13** comme décrit dans le chapitre **Montage/démontage**.
 - 2) Mettez en marche l'appareil par l'interrupteur marche/arrêt **1** **8**. Le voyant de contrôle de charge **2** s'allume en bleu, l'éclairage LED **15** s'allume sur la buse de sol et le rouleau brosse **14** tourne.
- i REMARQUE**
- ▶ Appuyez sur la touche ECO **9** pour passer en mode ECO qui économise de l'énergie. Maintenant, l'appareil aspire avec une puissance d'aspiration moins élevée mais plus longtemps. Appuyez sur la touche ECO **9** pour travailler à nouveau avec la pleine puissance d'aspiration.
- 3) Passez avec la buse de sol sur les endroits à aspirer. Tenez le manche **10** de manière à ce que la buse de sol glisse à plat sur le sol.
 - 4) Appuyez sur l'interrupteur marche/arrêt **1** **8** lorsque vous voulez arrêter d'aspirer. Le rouleau brosse **14** s'arrête, le voyant de contrôle de charge **2** et l'éclairage LED **15** s'éteignent.

Utiliser le suceur plat et embout brosse 2 en 1

REMARQUE

- ▶ Éteignez l'appareil avant de mettre en place ou de retirer le suceur plat et embout brosse 2 en 1 16.

Le suceur plat et embout brosse 2 en 1 16 de l'appareil est doté de deux buses distinctes pour différents domaines d'utilisation. Choisissez la buse adaptée en fonction des besoins :

Buse à brosse

Utilisez la buse à brosse pour nettoyer les surfaces souples et sensibles.

Suceur plat

Utilisez le suceur plat pour nettoyer les endroits difficiles à atteindre.

- Insérez le suceur plat et embout brosse 2 en 1 16 sur la partie portable 3.
- Vous pouvez également n'insérer que la buse à brosse ou le suceur plat sur la partie portable 3.
- Après l'utilisation, retirez le suceur plat et embout brosse 2 en 1 16 ou chaque buse individuelle de la partie portable 3.

Utilisation de la partie portable

- 1) Sortez la partie portable 3 de la cavité pour partie portable 13 comme décrit dans le chapitre **Montage/démontage**.
- 2) Insérez si nécessaire le suceur plat et embout brosse 2 en 1 16 sur la partie portable 3. Vous pouvez également n'insérer que la buse à brosse ou le suceur plat sur la partie portable 3.
- 3) Appuyez sur l'interrupteur marche/arrêt 1 2 sur la brosse ou le suceur plat sur la partie souhaités. Le voyant de contrôle de charge 2 s'allume en bleu pendant le fonctionnement.
- 4) Si vous voulez arrêter d'aspirer, appuyez à nouveau sur l'interrupteur marche/arrêt 1 2. Le voyant de contrôle de charge 2 s'éteint.

Nettoyage et entretien

AVERTISSEMENT !

- ▶ Débranchez toujours le bloc d'alimentation 17 de la prise secteur. Débranchez la fiche creuse 18 de la prise de chargement 20 contre le support 19 avant de nettoyer le support 19.
- ▶ Sortez toujours la partie portable 3 de la cavité pour la partie portable 13 sur le manche 10 avant de nettoyer
 - la partie portable 3,
 - le manche 10 ou
 - le rouleau brosse 14.

ATTENTION !

- ▶ N'utilisez pas de produits nettoyants abrasifs ou agressifs. Ceux-ci peuvent en effet endommager la surface !

REMARQUE

- ▶ L'éclairage LED 15 ne nécessite aucune maintenance. Les LED ne peuvent pas être remplacées.

Vider le bac à poussière et nettoyer le filtre

REMARQUE

- ▶ Pour obtenir d'excellents résultats, videz le bac à poussière 7 et nettoyez le filtre EPA 5 régulièrement.
- ▶ Si vous avez besoin d'un nouveau filtre EPA 5, veuillez vous adresser à notre service après-vente (voir chapitre **Commander des pièces de rechange**).

- 1) Pour ouvrir le bac à poussière 7, retirez la partie portable 3 de la cavité pour la partie portable 13.
- 2) Appuyez sur la touche de déverrouillage ▲ 4 et tirez en même temps le bac à poussière 7 en avant.

- Commencez par sortir le filtre EPA 5 et ensuite le filtre grossier 6 hors du bac à poussière 7 (fig. 4). Tapotez ces deux pièces au-dessus d'une poubelle ou similaire. Si nécessaire, vous pouvez rincer le filtre EPA 5 à l'eau claire. Ensuite, laissez-le sécher entièrement à l'air.

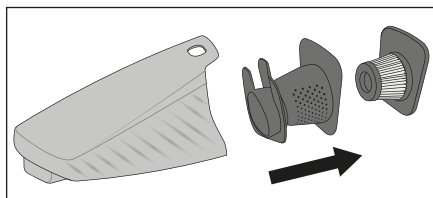

Fig. 4

- Videz le bac à poussière 7 au-dessus d'une poubelle ou similaire.
- Remettez d'abord en place le filtre grossier 6 puis le filtre EPA 5 sec.
- Remettez le bac à poussière 7 sur la partie portable 3 en glissant d'abord le cran de retenue inférieur sur la partie portable 3 dans l'évidement sur le bac à poussière 7. Ensuite, glissez la partie supérieure du bac à poussière 7 sur la partie portable 3 jusqu'à ce que le bac à poussière 7 s'enclenche et soit bien fixé.

Nettoyage de l'appareil

Essuyez l'appareil avec un chiffon humide. En cas de taches tenaces, mettez du produit vaisselle doux sur votre chiffon. Assurez-vous que l'appareil soit entièrement sec avant de le réutiliser.

Nettoyage du rouleau brosse

Il faut contrôler régulièrement si le rouleau brosse 14 tend à se bloquer et le débarrasser des cheveux, des fragments de textile ou de souillures diverses. Démontez pour cela le rouleau brosse 14 :

- Retournez la buse de sol.
- Glissez le verrouillage sur le cache en direction de l'icône  et retirez le cache (fig. 5).
- Retirez le rouleau brosse 14.

- Éliminez les saletés (des deux côtés des poils) et nettoyez le rouleau brosse 14. Prenez pour cela un chiffon humide et essuyez de l'intérieur vers l'extérieur chaque paquet de poils.
- Pour remettre en place le rouleau brosse 14, glissez tout d'abord l'extrémité large sur l'arbre d'entraînement de manière à ce que le rouleau brosse 14 s'y enclenche.
- Glissez ensuite l'autre extrémité dans le logement de manière à ce que le rouleau brosse 14 se trouve droit dans la buse de sol.
- Remettez le cache en place et verrouillez-le jusqu'à ce qu'il s'enclenche. Le cache s'enclenche lorsque le verrouillage glisse automatiquement en direction  (fig. 5).

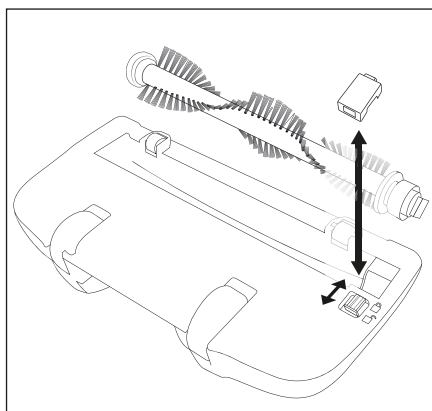

Fig. 5

Entreposage

- Lorsque vous n'utilisez pas l'appareil, placez-le sur le support 19.
- Placez le suceur plat et embout brosse 2 en 1 16 dans le compartiment pour accessoires 21.
- Il est également possible d'insérer la buse à brosse et le suceur plat individuellement ou ensemble dans le porte-accessoires 22.
- Conservez l'appareil dans un endroit sec et exempt de poussières.

Dépannage

L'appareil ne fonctionne pas.

- La batterie n'est pas chargée.
 - ▶ Chargez l'appareil (voir chapitre **Charger l'appareil**).
- L'appareil est défectueux.
 - ▶ Adressez-vous au service après-vente, voir chapitre **Service après-vente**).

L'appareil est en marche mais aspire à peine la saleté.

- La batterie n'est pas suffisamment chargée.
 - ▶ Chargez l'appareil (voir chapitre **Charger l'appareil**).
- Le bac à poussière ⑦ est plein.
 - ▶ Videz le bac à poussière ⑦ (voir chapitre **Nettoyage et entretien**).
- Le filtre EPA ⑤ est bouché.
 - ▶ Nettoyez le filtre EPA ⑤ (voir chapitre **Nettoyage et entretien**).

L'appareil ne se recharge pas.

- Le bloc d'alimentation ⑰ n'est pas correctement raccordé à la prise de chargement ⑳ ou avec la prise secteur.
 - ▶ Contrôlez les branchements du bloc d'alimentation ⑰.
- Le bloc d'alimentation ⑰ est défectueux.
 - ▶ Adressez-vous au service après-vente, voir chapitre **Service après-vente**).

① REMARQUE

- ▶ L'appareil est équipé d'une surveillance de température pour protéger la batterie. À des températures ambiantes élevées, dans de rares cas, l'opération de chargement peut être interrompu ou l'appareil peut s'éteindre automatiquement :

- Pendant le chargement, le voyant de contrôle de charge ② clignote en rouge, espacées d'une seconde. L'opération de chargement s'interrompt puis reprend automatiquement dès que la température de l'appareil est redescendue.
- L'appareil s'éteint automatiquement. Le voyant de charge ② clignote cinq fois en rouge lorsque vous appuyez sur l'interrupteur marche/arrêt ① ⑧. Laissez l'appareil refroidir 20-30 minutes avant de le remettre en marche.

Recyclage

Recyclage de l'appareil



Le symbole ci-contre, d'une poubelle barrée sur roues, indique que cet appareil doit respecter la directive 2012/19/EU. Cette directive stipule que vous ne devez pas éliminer cet appareil en fin de vie avec les ordures ménagères, mais le rapporter aux points de collecte, aux centres de recyclage ou aux entreprises de gestion des déchets spécialement équipés à cet effet.

Ce recyclage est gratuit. Respectez l'environnement et recyclez en bonne et due forme.

Si votre appareil usagé contient des données à caractère personnel, vous assumez la responsabilité personnelle de les effacer avant de le rapporter.

À condition que cela soit possible sans détruire l'appareil usagé, retirez les piles ou batteries usagées qu'il contient avant de le mettre au recyclage, et rappez les piles/batteries à un point de collecte séparé. Pour les batteries inamovibles, il convient de signaler leur présence dans l'appareil au moment de le rapporter au recyclage.

La batterie intégrée dans cet appareil ne peut pas être retirée pour être recyclée.



Renseignez-vous auprès de votre commune ou des services administratifs de votre ville pour connaître les possibilités de recyclage du produit usagé.

Recyclage de l'emballage



Les matériaux d'emballage ont été sélectionnés selon des critères de respect de l'environnement, de technique d'élimination et sont de ce fait recyclables. Veuillez recycler les matériaux d'emballage qui ne servent plus en respectant la réglementation locale.

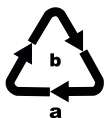

Recyclez l'emballage d'une manière respectueuse de l'environnement. Observez le marquage sur les différents matériaux d'emballage et triez-les séparément si nécessaire. Les matériaux d'emballage sont repérés par des abréviations (a) et des numéros (b) qui ont la signification suivante :
1-7 : plastiques, 20-22 : papier et carton, 80-98 : matériaux composites.

Garantie de Kompernass Handels GmbH

Chère cliente, cher client,

Cet appareil est garanti 3 ans à partir de la date d'achat. Si ce produit venait à présenter des vices, vous disposez de droits légaux face au vendeur de ce produit. Vos droits légaux ne sont pas restreints par notre garantie présentée ci-dessous.

Conditions de garantie

La période de garantie débute à la date d'achat. Veuillez bien conserver le ticket de caisse. Celui-ci servira de preuve d'achat.

Si dans un délai de trois ans suivant la date d'achat de ce produit, un vice de matériel ou de fabrication venait à apparaître, le produit sera réparé, remplacé gratuitement par nos soins ou le prix d'achat remboursé, selon notre choix.

Cette prestation sous garantie nécessite, dans le délai de trois ans, la présentation de l'appareil défectueux et du justificatif d'achat (ticket de caisse) ainsi que la description brève du vice et du moment de son apparition.

Si le vice est couvert par notre garantie, vous recevrez le produit réparé ou un nouveau produit en retour. Aucune nouvelle période de garantie ne débute avec la réparation ou l'échange du produit.

Période de garantie et réclamation légale pour vices cachés

L'exercice de la garantie ne prolonge pas la période de garantie. Cette disposition s'applique également aux pièces remplacées ou réparées. Les dommages et vices éventuellement déjà présents à l'achat doivent être signalés immédiatement après le déballeage. Toute réparation survenant après la période sous garantie fera l'objet d'une facturation.

Étendue de la garantie

L'appareil a été fabriqué avec soin conformément à des directives de qualité strictes et consciencieusement contrôlé avant sa livraison.

La prestation de la garantie s'applique aux vices de matériel et de fabrication. Cette garantie ne s'étend pas aux pièces du produit qui sont exposées à une usure normale et peuvent de ce fait être considérées comme pièces d'usure, ni aux détériorations de pièces fragiles, par ex. interrupteurs, batteries ou pièces en verre.

Cette garantie devient caduque si le produit est détérioré, utilisé ou entretenu de manière non conforme. Toutes les instructions listées dans le manuel d'utilisation doivent être exactement respectées pour une utilisation conforme du produit. Des buts d'utilisation et actions qui sont déconseillés dans le manuel d'utilisation, ou dont vous êtes avertis doivent également être évités.

Le produit est uniquement destiné à un usage privé et ne convient pas à un usage professionnel. La garantie est annulée en cas d'entretien incorrect et inapproprié, d'usage de la force et en cas d'intervention non réalisée par notre centre de service après-vente agréé.

Procédure en cas de garantie

Afin de garantir un traitement rapide de votre demande, veuillez suivre les indications suivantes :

- Veuillez avoir à portée de main pour toutes questions le ticket de caisse et la référence article (IAN) 437439_2304 en tant que justificatif de votre achat.
- Vous trouverez la référence sur la plaque signalétique sur le produit, une gravure sur le produit, sur la page de garde du mode d'emploi (en bas à gauche) ou sur l'autocollant au dos ou sur le dessous du produit.
- Si des erreurs de fonctionnement ou d'autres vices venaient à apparaître, veuillez d'abord contacter le département service clientèle cité ci-dessous par **téléphone** ou par **e-mail**.
- Vous pouvez ensuite retourner un produit enregistré comme étant défectueux en joignant le ticket de caisse et en indiquant en quoi consiste le vice et quand il est survenu, sans devoir l'affranchir à l'adresse de service après-vente communiquée.



Sur www.lidl-service.com, vous pourrez télécharger ce mode d'emploi et de nombreux autres manuels, vidéos produit et logiciels d'installation.

Grâce à ce code QR, vous arriverez directement sur le site Lidl service après-vente (www.lidl-service.com) et vous pourrez ouvrir votre mode d'emploi en saisissant votre référence (IAN) 437439_2304.

Service après-vente

FR **Service France**
Tel.: 0800 919270
E-Mail: kompnass@lidl.fr

CH **Service Suisse**
Tel.: 0800 56 44 33
E-Mail: kompnass@lidl.ch

IAN 437439_2304

Importateur

Veuillez tenir compte du fait que l'adresse suivante n'est pas une adresse de service après-vente. Veuillez d'abord contacter le service mentionné.

KOMPERNASS HANDELS GMBH
BURGSTRASSE 21
44867 BOCHUM
ALLEMAGNE
www.kompnass.com

Commander des pièces de rechange

Sur Internet, vous pouvez commander confortablement des pièces détachées pour ce produit sur www.kompnass.com.



Scannez ce code QR avec votre smartphone ou tablette. Le code QR vous donne un accès direct à notre site web www.kompnass.com et vous pouvez visualiser et commander les pièces de rechange disponibles pour cet appareil.

i REMARQUE

- ▶ Si vous rencontrez des problèmes avec la commande en ligne, vous pouvez vous adresser par téléphone ou par e-mail à notre Centre de service après-vente (voir le chapitre **Service après-vente**).
- ▶ Veuillez toujours indiquer à la commande la référence article (par ex. 437439_2304), que vous trouverez sur la couverture de ce mode d'emploi.
- ▶ Veuillez noter qu'une commande en ligne de pièces de rechange n'est pas possible pour tous les pays de livraison.

Indice

Introduzione	30
Uso conforme	30
Materiale in dotazione	30
Descrizione dell'apparecchio	30
Dati tecnici	31
Avvertenze e simboli utilizzati	32
Avvertenze di sicurezza	32
Prima del primo impiego	35
Caricamento dell'apparecchio	35
Montaggio/smontaggio	35
Montaggio del manico	35
Collegamento dell'aspiratore portatile al manico/distacco del dispositivo portatile dal manico	36
Uso	36
Utilizzo dell'aspiratore portatile con il manico	36
Utilizzo dell'accessorio spazzola e per fugature 2-in-1	37
Utilizzo dell'aspiratore portatile	37
Pulizia e piccola manutenzione	37
Svuotamento del contenitore di raccolta dello sporco e pulizia del filtro	38
Pulizia dell'apparecchio	38
Pulizia del rullo a spazzola	38
Conservazione	39
Eliminazione dei guasti	39
Smaltimento	40
Smaltimento dell'apparecchio	40
Smaltimento dell'imballaggio	40
Garanzia della Kompernass Handels GmbH	40
Assistenza	42
Importatore	42
Ordinazione di pezzi di ricambio	42

Introduzione

Congratulazioni per l'acquisto del nuovo apparecchio.

È stato scelto un prodotto di alta qualità. Il manuale di istruzioni è parte integrante del presente prodotto. Esso contiene importanti note sulla sicurezza, sull'uso e sullo smaltimento. Prima di utilizzare il prodotto, acquisire dimestichezza con tutte le note relative ai comandi e alla sicurezza.

Utilizzare il prodotto solo come descritto e per i campi d'impiego indicati. In caso di cessione del prodotto a terzi, consegnare anche tutta la relativa documentazione.

Uso conforme

Questo apparecchio serve esclusivamente ad aspirare materiale asciutto da superfici asciutte. Questo apparecchio è destinato esclusivamente all'uso in ambienti domestici. L'apparecchio non dev'essere utilizzato su persone o animali. Qualunque altro impiego e qualunque modifica dell'apparecchio sono da considerarsi non conformi alla destinazione e comportano il rischio di infortuni. La casa produttrice non è responsabile dei danni causati da un impiego non conforme alle regole o da un uso non corretto. L'apparecchio non è destinato all'uso commerciale.

Materiale in dotazione

- Scopa elettrica ricaricabile 2 in 1
- Accessorio spazzola e per fugature 2-in-1
- Manico
- Supporto (con presa di carica)
- Alimentatore
- Manuale di istruzioni

i **NOTA**

- ▶ Controllare la completezza e integrità della fornitura in relazione a eventuali danni visibili.
- ▶ In caso di dotazione incompleta o in presenza di danni da trasporto o da imballaggio inadeguato, rivolgersi alla linea diretta di assistenza (vedere capitolo **Assistenza**).

Descrizione dell'apparecchio

(per le illustrazioni vedere la pagina pieghevole)

Figura A:

- 1 Impugnatura aspiratore portatile
- 2 Interruttore ON/OFF ①/spia di controllo della carica
- 3 Aspiratore portatile
- 4 Tasto di sblocco ▲ (contenitore di raccolta dello sporco)
- 5 Filtro EPA
- 6 Filtro a maglia grossa
- 7 Contenitore dello sporco

Figura B:

- 8 Interruttore ON/OFF ①
- 9 Tasto ECO
- 10 Manico
- 11 Vite (posteriore)
- 12 Tasti di sblocco
- 13 Incavo dell'aspiratore portatile
- 14 Rullo a spazzola
- 15 Illuminazione con LED

Figura C:

- 16 Accessorio spazzola e per fugature 2-in-1
- 17 Alimentatore
- 18 Spinotto cavo alimentatore
- 19 Supporto (con presa di carica)
- 20 Presa di carica (lato inferiore)
- 21 Comparto accessori
- 22 Porta-accessori

Dati tecnici

Bocchetta per pavimenti

Potenza nominale	5 W
Polarità	



Aspiratore portatile

Tensione/corrente d'ingresso	22 V --- / 0,5 A
Potenza nominale	90 W
Polarità	

Batterie

Capacità	2200 mAh
Batterie	18 V --- (5 batterie agli ioni di litio da 3,6 V)
Autonomia a batteria completamente carica (a seconda del tipo di pavimento)	Livello 1 (modalità normale): circa 26 min. Livello 2 (modalità ECO): circa 34 min.

Alimentatore







Produttore	KOMPERNASS H. GMBH BURGSTRASSE 21 44867 BOCHUM GERMANY Numero di iscrizione alla camera di commercio: HRB 4598
Modello	SHSS 18 B1-1
Tensione d'ingresso	100-240 V ~
Frequenza corrente alternata d'ingresso	50/60 Hz
Tensione di uscita	22,0 V ---
Corrente di uscita	0,5 A
Potenza in uscita	11,0 W
Efficienza media durante il funzionamento	83,9 %
Efficienza a carico ridotto (10%)	77,3 %
Assorbimento di potenza a vuoto	0,08 W
Corrente assorbita	0,4 A
Polarità	
Classe di protezione	II /  (isolamento doppio)
Classe di efficienza	6 

NOTA

- Non è necessaria alcuna azione da parte dell'utente per commutare il prodotto tra 50 e 60 Hz. Il prodotto è adatto sia a 50 Hz che a 60 Hz.

Avvertenze e simboli utilizzati

Nel presente manuale di istruzioni, sulla confezione e sull'apparecchio vengono utilizzati gli avvisi e i simboli seguenti (se pertinenti):

	PERICOLO! Un avviso con questo simbolo e la parola di segnalazione "PERICOLO" indica una situazione di pericolo immediata che, se non viene evitata, ha come conseguenza la morte o una grave lesione.
	AVVERTENZA! Un avviso con questo simbolo e la parola di segnalazione "AVVERTENZA" indica una possibile situazione di pericolo che, se non viene evitata, potrebbe avere come conseguenza la morte o una grave lesione.
	CAUTELA! Un avviso con questo simbolo e la parola di segnalazione "CAUTELA" indica una possibile situazione di pericolo che, se non viene evitata, potrebbe avere come conseguenza una lesione di entità lieve o moderata.
	ATTENZIONE! Un avviso con questo simbolo e la parola di segnalazione "ATTENZIONE" indica una possibile situazione che, se non viene evitata, potrebbe avere come conseguenza danni materiali.
	Una nota fornisce ulteriori informazioni volte a facilitare l'uso dell'apparecchio.
	Corrente/tensione continua
	Corrente/tensione alternata

Avvertenze di sicurezza

PERICOLO! RISCHIO DI FOLGORAZIONE!

- ▶ Non utilizzare mai l'apparecchio in presenza di danni al cavo, alla spina o all'alloggiamento.
- ▶ Per evitare rischi, fare sostituire immediatamente la spina o il cavo di alimentazione danneggiati da personale specializzato autorizzato, dal centro di assistenza clienti o da persone con qualifiche analoghe.
- ▶ Fare eseguire le riparazioni unicamente da un'officina specializzata. Non aprire mai l'apparecchio di propria iniziativa. Gli interventi non eseguiti da centri specializzati potrebbero dare luogo a lesioni.
- ▶ Prima di caricare l'apparecchio accertarsi che la tensione riportata nei dati tecnici dell'alimentatore/ corrisponda alla tensione di rete.
- ▶ Non toccare mai l'alimentatore o l'apparecchio con le mani bagnate o umide.

- ▶ Non usare cavi di prolunga, bensì inserire l'alimentatore direttamente nella presa.



Non caricare né usare l'apparecchio all'aperto.
Utilizzare l'alimentatore solo al chiuso.

⚠ AVVERTENZA! PERICOLO DI LESIONI!

- ▶ Non cambiare gli accessori ad apparecchio acceso.
- ▶ Non usare l'aspirapolvere portatile per aspirare acqua o altri liquidi.
- ▶ Non usare l'aspirapolvere portatile per aspirare oggetti a punta o pezzi di vetro.
- ▶ Non aspirare mai fiammiferi accesi, cenere ancora ardente o mozziconi di sigarette.
- ▶ Non usare l'aspirapolvere per aspirare prodotti chimici, polvere di pietra, gesso, cemento o sostanze analoghe.
- ▶ L'apparecchio non è indicato per materiali infiammabili ed esplosivi o liquidi chimici e aggressivi.
- ▶ Riporre l'apparecchio sempre in luoghi chiusi. Per evitare infortuni, dopo l'uso riporre l'apparecchio in un luogo asciutto.
- ▶ In condizioni estreme possono verificarsi perdite dalle celle delle batterie. In caso di contatto del liquido con la pelle o con gli occhi, lavare e risciacquare immediatamente con acqua pulita. Rivolgersi ad un medico.
- ▶ Questo apparecchio può essere utilizzato dai bambini di almeno 8 anni di età e da persone con capacità fisiche, sensoriali o mentali ridotte o insufficiente esperienza o conoscenza, solo se sorvegliati o istruiti sull'uso sicuro dell'apparecchio e qualora ne abbiano compreso i pericoli associati. I bambini non devono giocare con l'apparecchio. La pulizia e la manutenzione a cura dell'utente non devono essere eseguite da bambini, a meno che non siano sorvegliati.
- ▶ Usare solo accessori consigliati dalla casa produttrice.
- ▶ L'alimentatore non deve essere utilizzato per altri scopi.

- ▶ Afferrare sempre la spina per scollegare l'apparecchio dalla presa di corrente.
- ▶ Non collocare mai l'aspirapolvere vicino a corpi riscaldanti, forni o altri apparecchi o superfici riscaldate.
- ▶ Verificare sempre che le aperture di ventilazione non siano ostruite. L'ostruzione alla circolazione dell'aria può dare luogo al surriscaldamento dell'apparecchio e provocare danni.
- ▶ Adottare la massima cautela quando si utilizza l'aspirapolvere sulle scale. Pericolo di caduta!
- ▶ Questo prodotto contiene batterie ricaricabili. Non gettare mai l'apparecchio nel fuoco e non esporlo a temperature elevate. Pericolo di esplosione!
- ▶ Prima di pulire il rullo a spazzola rimuovere sempre l'aspiratore portatile dal manico in modo da evitare un avvio accidentale del rullo a spazzola.

! ATTENZIONE! DANNI MATERIALI!

- ▶  Il prodotto è dotato di una batteria agli ioni di litio ovvero la batteria è acclusa al prodotto. Non gettare mai le batterie nel fuoco e non esporle a temperature elevate. Pericolo di esplosione!

- ▶ Non usare l'aspirapolvere senza aver prima inserito il filtro EPA.
- ▶ Non usare l'alimentatore per altri prodotti e non cercare di ricaricare l'apparecchio con un altro alimentatore. Usare esclusivamente l'alimentatore in dotazione con l'apparecchio.
- ▶ Le batterie presenti in questo apparecchio non possono essere sostituite.
- ▶ Non caricare mai pile non ricaricabili!

Prima del primo impiego

- Rimuovere dall'apparecchio tutti i materiali dell'imballaggio e gli adesivi di protezione, specialmente quello che si trova sui contatti presenti sul lato posteriore dell'aspiratore portatile 3.
- Infilare il supporto 19 sul sostegno in modo tale che il supporto 19 si innesti in posizione.

i NOTA

- L'apparecchio è stato fornito con batterie scariche. Prima di usare l'apparecchio per la prima volta, mettere le batterie sotto carica per 5 - 6 ore.

Caricamento dell'apparecchio

i NOTA

- Assicurarsi che l'apparecchio sia spento prima di iniziare il caricamento.
- Per caricare l'apparecchio collegare l'alimentatore 17 a una presa di corrente. Infilare la spina femmina 18 nella presa di carica 20 che si trova sul lato inferiore del supporto 19. Far passare il cavo attraverso l'incavo che si trova sul lato posteriore del supporto 19, in modo tale che il supporto 19 non poggi sul cavo.
- Disporre il manico con l'aspiratore portatile 3 inserito sul supporto 19. La spia di controllo della carica 2 si accende con luce rossa. Quando l'apparecchio è carico, la spia di controllo della carica 2 si accende con luce blu.
- Ricaricare le batterie solo quando la potenza di aspirazione dell'apparecchio si riduce sensibilmente.

i NOTA

- In caso di batterie quasi scariche, la spia di controllo della carica 2 inizia a lampeggiare con luce blu. In queste condizioni l'apparecchio può essere utilizzato per altri 2 minuti circa.
- Una volta che le batterie si sono completamente scaricate, la spia di controllo della carica 2 lampeggia cinque volte con luce rossa e l'apparecchio si spegne.

Montaggio/smontaggio

Montaggio del manico

- 1) Allentare la vite 11 posta sul lato posteriore del manico 10 girandola in senso antiorario con un cacciavite. Estrarre la vite 11 attraverso l'apertura per vite del manico 10.
- 2) Applicare il manico 10 al supporto manico dell'apparecchio. Spingere completamente il manico 10 sul supporto finché non si innesta saldamente nell'apparecchio. (fig. 1).

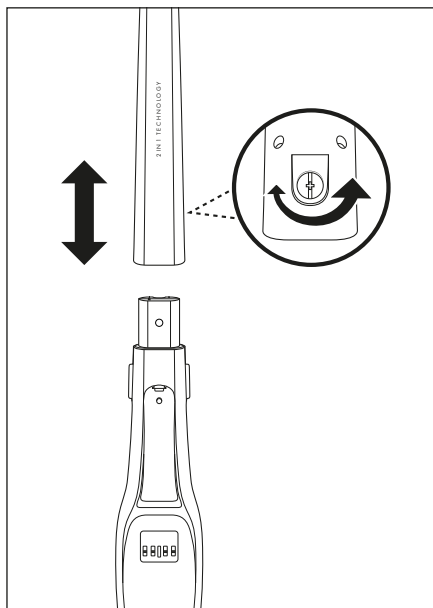

Fig. 1

- 3) Reinscrivere la vite 11 nell'apertura per vite del lato posteriore del manico 10. Stringere la vite 11 in senso orario con un cacciavite (fig. 1).

Collegamento dell'aspiratore portatile al manico/distacco del dispositivo portatile dal manico

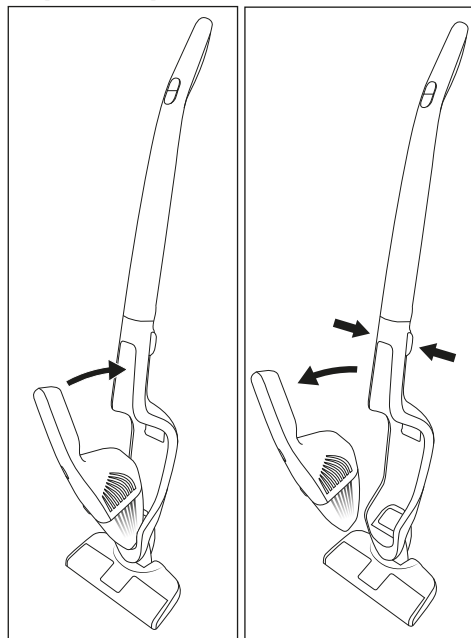

Fig. 2

Fig. 3

- 1) Per collegare l'aspiratore portatile **3** al manico **10**, spingere la punta del dispositivo portatile **3** nell'apertura dell'incavo per dispositivo portatile **13**.
- 2) Introdurre poi l'impugnatura **1** dell'aspiratore portatile **3** nel manico **10** in modo tale che l'aspiratore portatile **3** si innesti in posizione e rimanga ben fisso (fig. 2).
- 3) Per staccare l'aspiratore portatile **3** dal manico **10**, premere i due tasti di sblocco **12**.
- 4) Estrarre l'aspiratore portatile **3** dall'incavo **13** tirandolo verso l'alto/in avanti (fig. 3).

Uso

⚠ ATTENZIONE!

- ▶ L'apertura di aspirazione deve essere sempre libera e non intasata. Gli intasamenti provocano surriscaldamento e danni al motore.
- ▶ Non aspirare tappeti a pelo lungo con la bocchetta per pavimenti. Il rullo a spazzola **14** potrebbe impigliarsi nel tappeto e bloccarsi!

i NOTA

- ▶ Verificare che il filtro EPA **5** e il filtro a maglie grosse **6** siano sempre inseriti prima di usare l'apparecchio.
- ▶ Non appena la potenza di aspirazione si indebolisce sensibilmente e la spia di controllo della carica **2** inizia a lampeggiare con luce blu, collegare nuovamente l'apparecchio all'alimentatore **17**.

Utilizzo dell'aspiratore portatile con il manico

- 1) Inserire l'aspiratore portatile **3** nell'incavo dell'aspiratore portatile **13** come descritto al capitolo **Montaggio/smontaggio**.
- 2) Accendere l'apparecchio dall'interruttore ON/OFF **1** **8**. La spia di controllo della carica **2** si accende con luce blu, l'illuminazione con LED **15** della bocchetta per pavimenti si accende e il rullo a spazzola **14** gira.

i NOTA

- ▶ Per passare alla modalità a risparmio energetico ECO premere il tasto ECO **9**. Ora l'apparecchio aspira con potenza di aspirazione ridotta e per un periodo più lungo. Per ritornare a lavorare a piena potenza di aspirazione, premere nuovamente il tasto ECO **9**.

- 3) Passare con la bocchetta per pavimenti sopra i punti da aspirare. Sostenere il manico 10 in modo tale che la bocchetta per pavimenti scivoli uniformemente lungo il pavimento.
- 4) Se si desidera interrompere l'aspirazione, premere l'interruttore ON/OFF 1 8. Il rullo a spazzola 14 si ferma, la spia di controllo della carica 2 e l'illuminazione con LED 15 si spengono.

Utilizzo dell'accessorio spazzola e per fugature 2-in-1

❗ NOTA

- Prima di applicare o togliere l'accessorio spazzola e per fugature 2-in-1 16, spegnere l'apparecchio.

L'accessorio spazzola e per fugature 2-in-1 16 dell'apparecchio dispone di due bocchette distinte per applicazioni diverse. Scegliere la bocchetta adatta alle proprie esigenze:

Bocchetta spazzola

Utilizzare la bocchetta spazzola per pulire superfici morbide e delicate.

Bocchetta per fugature

Utilizzare la bocchetta per giunti per pulire punti stretti e difficili da raggiungere.

- Applicare l'accessorio spazzola e per giunti 2-in-1 16 all'aspiratore portatile 3.
- In alternativa si può applicare all'aspiratore portatile 3 solo la bocchetta spazzola o solo la bocchetta per fugature.
- Dopo l'uso staccare l'accessorio spazzola e per giunti 2-in-1 16 o la singola bocchetta dall'aspiratore portatile 3.

Utilizzo dell'aspiratore portatile

- 1) Staccare il dispositivo portatile 3 dall'incavo dell'aspiratore portatile 15 come descritto al capitolo **Montaggio/smontaggio**.
- 2) Se necessario applicare l'accessorio spazzola e per fugature 2-in-1 16 all'aspiratore portatile 3. In alternativa si può applicare all'aspiratore portatile 3 solo la bocchetta spazzola o solo la bocchetta per fugature.
- 3) Premere l'interruttore ON/OFF 1 2 dell'aspiratore portatile 3 e aspirare nei punti desiderati. La spia di controllo della carica 2 resta accesa con luce blu durante l'utilizzo.
- 4) Se si desidera terminare l'aspirazione, premere ancora una volta l'interruttore ON/OFF 1 2. La spia di controllo della carica 2 si spegne.

Pulizia e piccola manutenzione

⚠ AVVERTENZA!

- Staccare sempre l'alimentatore 17 dalla presa di corrente. Prima di pulire il supporto 19, staccare lo spinotto cavo 18 dalla presa di carica 20 che si trova sul supporto 19.
- Togliere sempre il dispositivo portatile 3 dall'incavo dell'aspiratore portatile 15 che si trova sul manico 10 prima di pulire
 - l'aspiratore portatile 3,
 - il manico 10 o
 - il rullo a spazzola 14.

❗ ATTENZIONE!

- Non utilizzare detersivi abrasivi o aggressivi. Potrebbero danneggiare la superficie!

❗ NOTA

- L'illuminazione con LED 15 non richiede manutenzione. I LED non possono essere sostituiti.

Svuotamento del contenitore di raccolta dello sporco e pulizia del filtro

i NOTA

- ▶ Per ottenere i risultati migliori, svuotare periodicamente il contenitore di raccolta dello sporco **7** e pulire il filtro EPA **5**.
 - ▶ Per ordinare un altro filtro EPA **5**, rivolgersi al nostro servizio di assistenza clienti (vedere capitolo **Ordinazione dei pezzi di ricambio**).
- 1) Per aprire il contenitore di raccolta dello sporco **7** rimuovere l'aspiratore portatile **3** dal suo incavo **13**.
 - 2) Premere il tasto di sblocco **▲ 4** e tirare contemporaneamente il contenitore di raccolta dello sporco **7** in avanti.
 - 3) Sfilare innanzitutto il filtro EPA **5** e poi il filtro a maglia grossa **6** dal contenitore di raccolta dello sporco **7** (fig. 4). Battere i due componenti sopra un bidone dell'immondizia o altro recipiente. In caso di necessità si può sciacquare il filtro EPA **5** con acqua pulita. Farlo poi asciugare completamente all'aria.

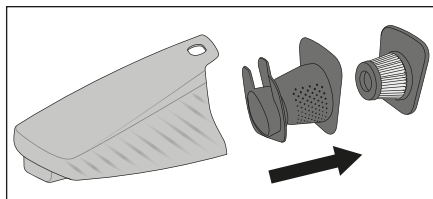

Fig. 4

- 4) Svuotare il contenitore di raccolta dello sporco **7** sopra un bidone dell'immondizia o altro recipiente.
- 5) Reinserrire prima il filtro a maglie grosse **6** e poi il filtro EPA asciutto **5**.

- 6) Riapplicare il contenitore di raccolta dello sporco **7** all'aspiratore portatile **3** spingendo dapprima il blocco inferiore dell'aspiratore portatile **3** nell'incavo del contenitore di raccolta dello sporco **7**. Infilare poi la parte superiore del contenitore di raccolta dello sporco **7** sull'aspiratore portatile **3** fino a quando il contenitore di raccolta dello sporco **7** non si innesta saldamente.

Pulizia dell'apparecchio

Pulire l'apparecchio con un panno umido. In caso di sporco ostinato, versare un po' di detersivo delicato sul panno. Assicurarsi che l'apparecchio sia completamente asciutto prima del successivo impiego.

Pulizia del rullo a spazzola

Si consiglia di controllare periodicamente se il rullo a spazzola **14** viene bloccato da capelli, frange o sporco che ha raccolto; in tal caso liberarlo da tali ostacoli. Per farlo smontare il rullo a spazzola **14**:

- 1) Ruotare la bocchetta per pavimenti.
- 2) Far scorrere il dispositivo di blocco sulla piastra di copertura in direzione del simbolo  in modo da poter rimuovere la piastra di copertura (fig. 5).
- 3) Rimuovere il rullo a spazzola **14**.
- 4) Rimuovere lo sporco (su entrambi i lati delle setole) e pulire il rullo a spazzola **14**. A tale scopo, con un panno umido passare sulle singole setole con un movimento dall'interno verso l'esterno.
- 5) Per reinserire il rullo a spazzola **14** infilare innanzitutto l'estremità larga sull'albero motore in modo tale che il rullo a spazzola **14** si agganci.
- 6) Quindi far scivolare l'altra estremità nel vano di ricezione, in modo che il rullo a spazzola **14** si trovi diritto nella bocchetta per pavimenti.

- 7) Ricollocare la piastra di copertura finché non si innesta in posizione. La piastra di copertura si blocca con lo scivolamento automatico del dispositivo di blocco verso il simbolo  (fig. 5).

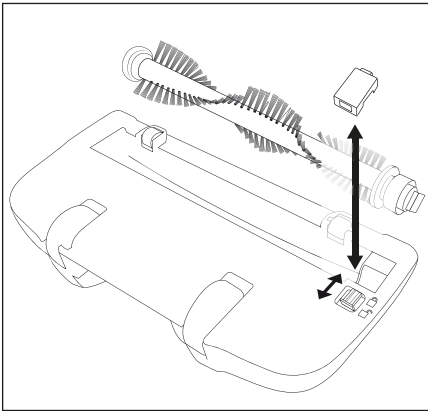

Fig. 5

Conservazione

- Se non si utilizza l'apparecchio, collocarlo sul supporto **19**.
- Inserire l'accessorio spazzola e per fugature 2-in-1 **16** nello scomparto accessori **21**.
- In alternativa è possibile inserire la bocchetta spazzola e la bocchetta per giunti nel porta-accessori **22**, insieme o separatamente.
- Conservare l'apparecchio in un luogo asciutto e privo di polvere.

Eliminazione dei guasti

L'apparecchio non funziona.

- La batteria non è carica.
 - ▶ Ricaricare l'apparecchio (vedere capitolo **Caricamento dell'apparecchio**).
- L'apparecchio è guasto.
 - ▶ Rivolgersi al servizio clienti (vedere il capitolo **Assistenza**).

L'apparecchio è in funzione, ma non aspira quasi lo sporco.

- La batteria non è sufficientemente carica.
 - ▶ Ricaricare l'apparecchio (vedere capitolo **Caricamento dell'apparecchio**).
- Il contenitore di raccolta dello sporco **7** è pieno.
 - ▶ Svuotare il contenitore di raccolta dello sporco **7** (vedere il capitolo **Pulizia e piccola manutenzione**).
- Il filtro EPA **5** è ostruito.
 - ▶ Pulire il filtro EPA **5** (vedere il capitolo **Pulizia e piccola manutenzione**).

L'apparecchio non si carica.

- L'alimentatore **17** non è collegato correttamente alla presa di carica **20** o alla presa di corrente.
 - ▶ Controllare gli allacciamenti dell'alimentatore **17**.
- L'alimentatore **17** è guasto.
 - ▶ Rivolgersi al servizio clienti (vedere il capitolo **Assistenza**).

i NOTA

- ▶ L'apparecchio è provvisto di un dispositivo di sorveglianza della temperatura che protegge la batteria. A temperature ambiente elevate, in rari casi, il processo di carica potrebbe interrompersi o l'apparecchio potrebbe spegnersi automaticamente:
 - Durante il processo di carica, la spia di controllo della carica **2** lampeggia con luce rossa ad intervalli di un secondo. Il processo di carica si interrompe e riprende automaticamente non appena la temperatura dell'apparecchio si abbassa.
 - L'apparecchio si spegne automaticamente. La spia di controllo della carica **2** lampeggia in rosso cinque volte quando si preme l'interruttore ON/OFF **1** **8**. Lasciare raffreddare l'apparecchio per 20-30 minuti prima di riaccenderlo.

Smaltimento

Smaltimento dell'apparecchio



Il simbolo del bidone dei rifiuti barrato, raffigurato lateralmente, indica che l'apparecchio è soggetto alla Direttiva 2012/19/EU. Tale direttiva prescrive che, al termine della sua vita utile, l'apparecchio non venga smaltito assieme ai normali rifiuti domestici, bensì conferito in appositi centri di raccolta, centri di riciclaggio o aziende di smaltimento.

Lo smaltimento è gratuito per l'utente. Rispettare l'ambiente e smaltire l'apparecchio in modo conforme alle direttive pertinenti.

Se l'apparecchio usato contiene dati personali, si è responsabili di eliminarli prima di restituire l'apparecchio.

Se è possibile farlo senza distruggere l'apparecchio usato, togliere le vecchie pile o batterie prima di smaltire l'apparecchio usato e conferirle ad una raccolta differenziata. In caso di batterie fisse, all'atto dello smaltimento fare presente che questo apparecchio contiene una batteria.

Non è possibile rimuovere la batteria integrata dall'apparecchio ai fini dello smaltimento.



Per lo smaltimento del prodotto una volta che ha terminato la sua funzione, informarsi presso l'amministrazione comunale.

Smaltimento dell'imballaggio



I materiali di imballaggio sono stati selezionati in relazione alla loro eco-compatibilità e alle caratteristiche di smaltimento, pertanto sono riciclabili. Smaltire il materiale di imballaggio inutilizzato in conformità alle vigenti norme locali.



Smaltire l'imballaggio conformemente alle norme di tutela ambientale. Tenere conto dei codici presenti sui vari materiali di imballaggio ed eventualmente separare i materiali effettuando una raccolta differenziata. I materiali di imballaggio presentano codici costituiti da abbreviazioni (a) e numeri (b) con il seguente significato: 1-7: materie plastiche, 20-22: carta e cartone, 80-98: materiali compositi.

Garanzia della Kompernass Handels GmbH

Egregio Cliente,

Questo apparecchio ha una garanzia di 3 anni dalla data di acquisto. Qualora questo prodotto presentasse vizi, Le spettano diritti legali nei confronti del venditore del prodotto. La garanzia qui di seguito descritta non costituisce alcun limite a tali diritti legali.

Condizioni di garanzia

Il periodo di garanzia decorre dalla data di acquisto. Si prega di conservare bene lo scontrino di cassa. Quest'ultimo è necessario come prova d'acquisto.

Qualora entro tre anni a partire dalla data d'acquisto del prodotto si presentasse un difetto del materiale o di fabbricazione, provvederemo a nostra discrezione a riparare o a sostituire gratuitamente il prodotto oppure a rimborsare il prezzo d'acquisto. Questa prestazione di garanzia ha come presupposto che l'apparecchio guasto e la prova d'acquisto (scontrino di cassa) vengano presentati entro il termine di tre anni e che si descriva per iscritto in cosa consiste il difetto e quando si è evidenziato.

Se il vizio rientra nell'ambito della nostra garanzia, il Suo prodotto verrà riparato o sostituito da uno nuovo. Con la riparazione o la sostituzione del prodotto non decorre un nuovo periodo di garanzia.

Periodo di garanzia e diritti legali di rivendicazione di vizi

Il periodo di garanzia non viene prolungato da interventi in garanzia. Ciò vale anche per le parti sostituite e riparate. Danni e vizi eventualmente già presenti al momento dell'acquisto devono venire segnalati immediatamente dopo che l'apparecchio è stato disimballato. Le riparazioni eseguite dopo la scadenza del periodo di garanzia sono a pagamento.

Ambito della garanzia

L'apparecchio è stato prodotto con cura secondo severe direttive qualitative e debitamente collaudato prima della consegna.

La prestazione in garanzia vale per difetti del materiale o di fabbricazione. Questa garanzia non si estende a componenti del prodotto esposti a normale logorio, che possono pertanto essere considerati come componenti soggetti a usura (esempio capacità della batteria, calcificazione, lampade, pneumatici, filtri, spazzole...). La garanzia non si estende altresì a danni che si verificano su componenti delicati (esempio interruttori, batterie, parti realizzate in vetro, schermi, accessori vari) nonché danni derivanti dal trasporto o altri incidenti.

Questa garanzia decade se il prodotto è stato danneggiato oppure utilizzato o sottoposto a interventi di manutenzione in modo non conforme. Per un utilizzo adeguato del prodotto si devono rigorosamente rispettare tutte le istruzioni esposte nel manuale di istruzioni per l'uso. Si devono assolutamente evitare modalità di utilizzo e azioni che il manuale di istruzioni per l'uso sconsiglia o da cui esso mette in guardia.

Il prodotto è destinato esclusivamente all'uso domestico e non a quello commerciale. La garanzia decade in caso di impiego improprio o manomissione, uso della forza e interventi non eseguiti dalla nostra filiale di assistenza autorizzata.

Trattamento dei casi di garanzia

Per garantire una rapida evasione della Sua richiesta, La preghiamo di seguire le seguenti istruzioni:

- Tenga a portata di mano per qualsiasi richiesta lo scontrino di cassa e il codice dell'articolo (IAN) 437439_2304 come prova di acquisto.
- Il codice dell'articolo è riportato sulla targhetta identificativa o su un'incisione presenti sul prodotto, sul frontespizio del manuale di istruzioni (in basso a sinistra) o su un adesivo applicato alla parte posteriore o inferiore del prodotto.
- Qualora si presentassero malfunzionamenti o altri tipi di vizi, contatti innanzitutto il reparto assistenza clienti qui di seguito indicato **telefonticamente** o via **e-mail**.
- Una volta che il prodotto è stato registrato come difettoso, lo può poi spedire a nostro carico, provvedendo ad allegare la prova di acquisto (scontrino di cassa), una descrizione del vizio e l'indicazione della data in cui si è presentato, all'indirizzo del servizio di assistenza clienti che Le è stato comunicato.



Sul sito www.lidl-service.com è possibile scaricare questo e molti altri manuali di istruzioni, filmati sui prodotti e software d'installazione.

Con questo codice QR si giunge direttamente al sito dell'assistenza clienti Lidl (www.lidl-service.com) e con la digitazione del codice articolo (IAN) 437439_2304 si può aprire il manuale di istruzioni di proprio interesse.

Assistenza

IT Assistenza Italia
Tel.: 800781188
E-Mail: kompennass@lidl.it

CH Assistenza Svizzera
Tel.: 0800 56 44 33
E-Mail: kompennass@lidl.ch

IAN 437439_2304

Importatore

Badi che il seguente indirizzo non è quello del servizio di assistenza clienti. Contatti innanzitutto il servizio di assistenza clienti indicato.

KOMPENASS HANDELS GMBH
BURGSTRASSE 21
44867 BOCHUM
GERMANIA
www.kompennass.com

Ordinazione di pezzi di ricambio

È sempre possibile ordinare pezzi di ricambio per questo prodotto comodamente su Internet, all'indirizzo www.kompennass.com.



Scansionare questo codice QR con lo smartphone o il tablet. Con il codice QR si giunge direttamente al nostro sito web (www.kompennass.com) ed è possibile vedere e ordinare i ricambi disponibili per questo apparecchio.

i NOTA

- ▶ Qualora si riscontrino problemi con l'ordine online, è possibile rivolgersi al nostro centro di assistenza telefonicamente o tramite e-mail (vedere capitolo **Assistenza**).
- ▶ Al momento dell'ordinazione si prega di indicare sempre il codice articolo (ad es. 437439_2304), che può essere tratto dalla copertina di questo manuale di istruzioni.
- ▶ Si tenga presente che l'ordine online di pezzi di ricambio non è possibile in tutti i Paesi in cui effettuiamo consegne.

KOMPERNASS HANDELS GMBH

BURGSTRASSE 21

44867 BOCHUM

GERMANY

www.kompernass.com

Stand der Informationen · Version des informations

Versione delle informazioni:

07/2023 · Ident.-No.: SHSS18B1-052023-1

IAN 437439_2304

