



AIR SANDBLASTING GUN / DRUCKLUFT-SANDSTRAHLPISTOLE / PISTOLET DE SABLAGE PNEUMATIQUE PDSP 1000 E6

(GB)

AIR SANDBLASTING GUN

Translation of the original instructions

(FR)

PISTOLET DE SABLAGE PNEUMATIQUE

Traduction des instructions d'origine

(CZ)

PNEU PÍSKOVACÍ PISTOLE

Překlad originálního provozního návodu

(SK)

PNEUMATICKÁ PIESKOVACIA PIŠTOL'

Překlad originálneho návodu na obsluhu

(DK)

TRYKLUFFT-SANDBLÆSNINGSPISTOL

Oversættelse af den originale driftsvejledning

(DE)

DRUCKLUFT-SANDSTRAHLPISTOLE

Originalbetriebsanleitung

(NL)

PERSLUCHT-ZANDSTRAALPISTOOL

Vertaling van de originele gebruiksaanwijzing

(PL)

PISTOLET DO PIASKOWANIA NA SPRĘŻONE POWIETRZE

Tłumaczenie oryginalnej instrukcji obsługi

(ES)

PISTOLA NEUMÁTICA DE CHORRO DE ARENA

Traducción del manual de instrucciones original

IAN 373219_2104

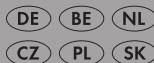

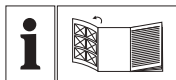

GB

Before reading, unfold the page containing the illustrations and familiarise yourself with all functions of the device.

DE

Klappen Sie vor dem Lesen die Seite mit den Abbildungen aus und machen Sie sich anschließend mit allen Funktionen des Gerätes vertraut.

FR

Avant de lire le mode d'emploi, ouvrez la page contenant les illustrations et familiarisez-vous ensuite avec toutes les fonctions de l'appareil.

NL

Vouw vóór het lezen de pagina met de afbeeldingen open en maak u vertrouwd met alle functies van het apparaat.

CZ

Před čtením si otevřete stranu s obrázky a potom se seznamte se všemi funkcemi přístroje.

PL

Przed przeczytaniem proszę rozłożyć stronę z ilustracjami, a następnie proszę zapoznać się z wszystkimi funkcjami urządzenia.

SK

Pred čítaním si odklopte stranu s obrázkami a potom sa oboznámte so všetkými funkciami prístroja.

ES

Antes de empezar a leer abra la página que contiene las imágenes y, en seguida, familiarícese con todas las funciones del dispositivo.

DK

Før du læser, vend siden med billeder frem og bliv bekendt med alle apparatets funktioner.

GB	Translation of the original instructions	Page	1
DE	Originalbetriebsanleitung	Seite	11
FR	Traduction des instructions d'origine	Page	21
NL	Vertaling van de originele gebruiksaanwijzing	Pagina	33
CZ	Překlad originálního provozního návodu	Strana	43
PL	Tłumaczenie oryginalnej instrukcji obsługi	Strona	53
SK	Překlad originálneho návodu na obsluhu	Strana	63
ES	Traducción del manual de instrucciones original	Página	73
DK	Oversættelse af den originale driftsvejledning	Side	83

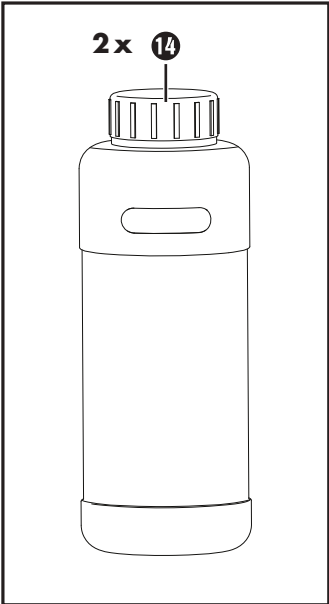
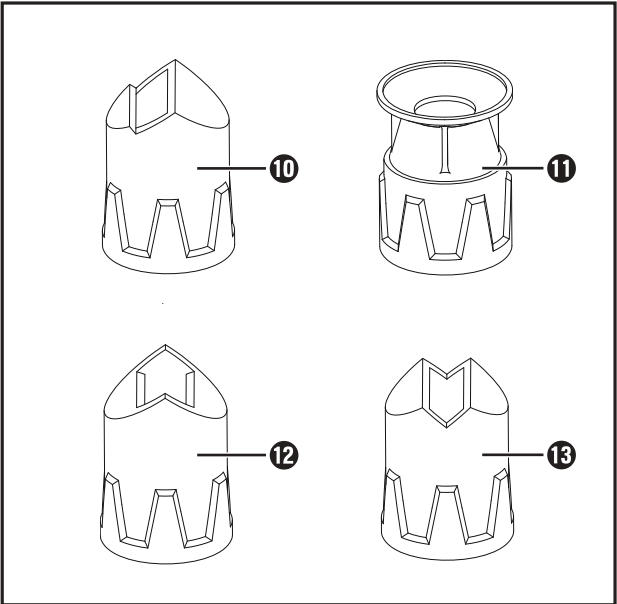
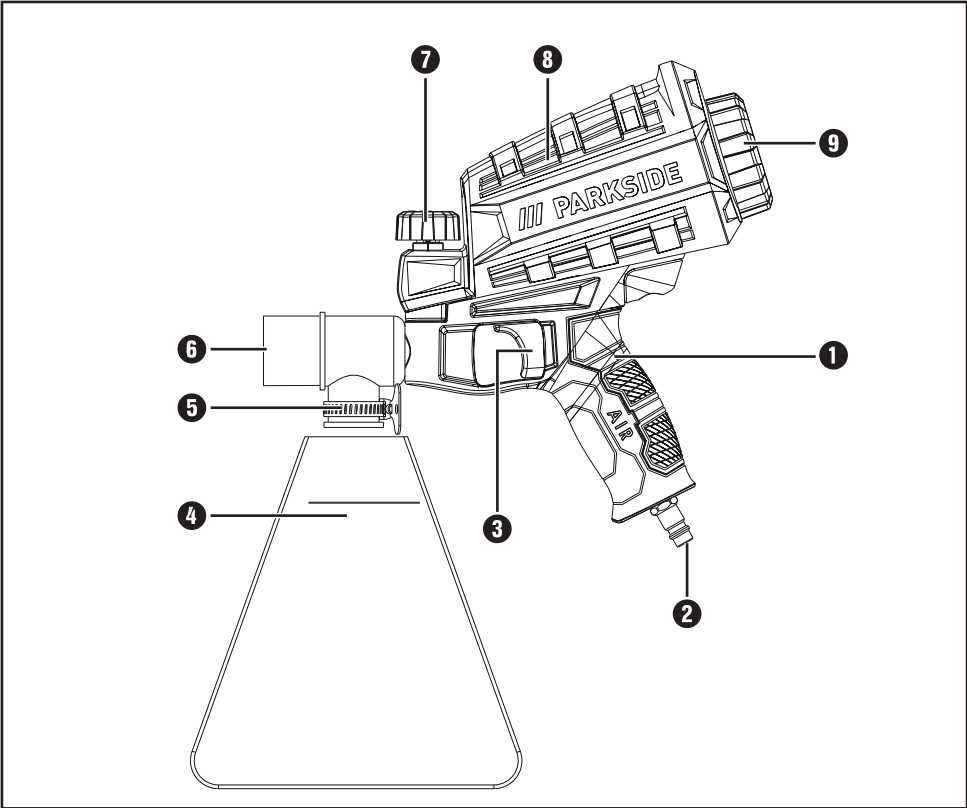

Contents

Introduction	2
Intended use	2
Features	2
Package contents	2
Technical details	2
General safety information	3
Workplace safety	3
Device-specific safety instructions for compressed air sandblasters	4
Operation	5
Mount the collecting bag for sandblasting material	5
Select and fitting attachments	5
Filling the blasting medium container	5
Connecting the compressed air supply	5
Using the compressed air sandblaster gun	6
Collecting bag for sandblasting material	6
Troubleshooting	6
Maintenance and cleaning	7
Disposal	7
Kompernass Handels GmbH warranty	8
Service	9
Importer	9
Translation of the original Conformity Declaration	10

AIR SANDBLASTING GUN PDSP 1000 E6

Introduction

Congratulations on the purchase of your new appliance. You have selected a high-quality product. The operating instructions are part of this product. They contain important information about safety, usage and disposal. Before using the product, please familiarise yourself with all operating and safety instructions. Use the product only as described and for the range of applications specified. Please also pass these operating instructions on to any future owner.

Intended use

The air sandblaster gun (hereinafter appliance) is designed for the removal of rust and paint from metal surfaces. Any other usage of or modification to the appliance is deemed to be improper and carries a significant risk of accidents. The manufacturer accepts no responsibility for damage(s) resulting from improper usage. This appliance is intended for domestic use only.

Features

- ➊ Air sandblaster gun
- ➋ Nipple for air connection
- ➌ Trigger
- ➍ Collecting bag for sandblasting material
- ➎ Screw clamp
- ➏ Jet nozzle
- ➐ Control dial
- ➑ Blasting medium container
- ➒ Screw cap
- ➓ Surface attachment
- ➔ Point attachment
- ➕ Outer edge attachment
- ➖ Inner edge attachment
- ➗ Blasting medium

Package contents

- 1 air Sandblasting Gun
- 1 surface attachment
- 1 point attachment
- 1 edge attachment
- 1 interior corner attachment
- 1 collecting bag for sandblasting material
- 1 screw clip
- 2 kg blasting medium
- 1 set of operating instructions

Technical details

Working pressure	6.3 bar
Air consumption	320 l/min
Tank capacity	900 ml
Required air quality	Cleaned and oil-free
Setting value for working	Working pressure on the pressure reducer or filter pressure gauge set to max. 6.3 bar.

Noise emission value

Noise measurement value determined in accordance with EN 1265. The A-rated noise level of this compressed-air tool is typically:

Sound pressure level	$L_{pA} = 84.4 \text{ dB (A)}$
Uncertainty	$K_{pA} = 3 \text{ dB (A)}$
Sound power level	$L_{WA} = 95.4 \text{ dB (A)}$
Uncertainty	$K_{WA} = 3 \text{ dB (A)}$



Wear hearing protection!

Vibration emission value

Vibration values determined in accordance with EN ISO 20643:

$a_h \leq 2.5 \text{ m/s}^2$

Uncertainty = 1.5 m/s^2

⚠ WARNING!

- ▶ The vibration level specified in these instructions has been measured in accordance with a standardised measuring procedure specified in EN ISO 20643 and can be used to make equipment comparisons. The specified vibration emission value can also be used to make an initial exposure estimate. The vibration level varies in accordance with the use of the compressed air tool and may be higher than the value specified in these instructions in some cases. It is easy to underestimate the vibration load if the compressed air tool is used regularly in a certain manner.

NOTE

- ▶ For an accurate estimate of the vibration load during a specific working period, the periods during which the appliance is switched off or is running but not actually being used must also be taken into consideration. This can significantly reduce the vibration load over the total working period.



General safety information

⚠ WARNING!

- ▶ Read all safety warnings and all instructions. Failure to follow the warnings and instructions may result in electric shock, fire and/or serious injury.

Save all warnings and instructions for future reference.

Workplace safety

- a) **Keep work area clean and well lit.** Cluttered or dark areas invite accidents.
- b) **Do not operate power tools in explosive atmospheres, such as in the presence of flammable liquids, gases or dust.** Appliance can create sparks which may ignite the dust or fumes.
- b) **Keep children and bystanders away while operating a tool.** Distractions can cause you to lose control.

Device-specific safety instructions for compressed air sandblasters

- Check the appliance for any possible defects before use. If the appliance exhibits any faults, it should not be used under any circumstances.
- Keep children and bystanders away while operating the tool. Distractions can cause you to lose control.
- **RISK OF INJURY! MISUSE!** Do not point the tool towards people or animals!
-  Wear a dust mask!
-  Wear safety goggles!
-  Wear protective gloves!
-  Wear suitable protective clothing.
-  Wear safety shoes!
-  Wear a safety helmet!
- **RISK OF EXPLOSION!** The compressed air sandblaster gun should not be used in areas with gas/open flames/fire/gas-operated water heaters.
- **SMOKING PROHIBITED!**
- Work only in sufficiently ventilated rooms.
- Do not use oxygen or any combustible gas as an energy source.
- Never exceed the maximum operating pressure of 6.3 bar.

WARNING!

- ▶ **KICKBACK FORCES!** At high working pressures, kickback can occur which can, under certain circumstances, lead to danger due to continuous loads.

- **RISK OF INJURY!** Disconnect the appliance from the compressed air source before starting any repairs or maintenance work and before transportation.
- **RISK OF INJURY!** Disconnect the appliance from the compressed air source before refilling the blasting medium.

NOTE

- ▶ Please heed the safety instructions provided by the manufacturer of the blasting medium.
- Use only materials that are suited for use in the compressed air sandblaster gun . Do not use quartz sand. This can lead to a dangerous build-up of silicosis-inducing dust.
- Take steps to ensure that others are not inconvenienced (dust formation).
- Ensure that the blasting medium is collected so that it can be disposed of in an environmentally friendly manner.
- Do not remove any type plates. These contain important information for the safe operation of the appliance.
- If you are inexperienced with the appliance, seek training in how to use it safely.

WARNING! TOXIC DUST!

- ▶ Working with the tool can produce harmful/toxic dusts which represent a health hazard for the person operating the appliance and for anyone else in the vicinity.

CAUTION!

- ▶ Ensure that the appliance is disconnected from the air supply when not in use, when exchanging accessories or during repair work. The air hose should not be under pressure.

Operation

Mount the collecting bag for sandblasting material

- Use a screwdriver to attach the collecting bag **4** to the appliance with the supplied screw clip **5**.

Select and fitting attachments

- Start by selecting the appropriate attachment for the job at hand (**10**, **11**, **12**, **13**).
- Push the selected attachment firmly onto the jet nozzle **6**, ensuring that no air can escape from the sides.

Filling the blasting medium container

⚠ CAUTION!

- ▶ Before you open the screw cap **9** on the blasting medium container **8**, or make any other settings, the connection to the compressed air hose must be disconnected and all pressure completely discharged.
- Use only suitable blasting media **14** for your sandblasting work.

NOTE

- ▶ We recommend using a blasting medium (ground blast furnace slag) with a grain size of 0.2–0.8 mm and which has been shown not to cause silicosis.
- Please ensure that the blasting medium **14** is totally dry and not too coarse-grained.

NOTE

- ▶ The maximum grain size is 0.8 mm.
- Open the screw cap **9** on the blasting medium container **8** by turning it anticlockwise.
- Fill the required amount of blasting medium **14** into the blasting medium container **8**.
- Ensure that you do not exceed the maximum fill level for the container of 900 ml.
- Afterwards, close the screw cap **9** on the blasting medium container **8** by turning it clockwise.

NOTE REGARDING THE BLASTING MEDIUM GRAIN SIZE

- ▶ The larger/coarser the grain size of the blasting medium used, the coarser the dirt that can be removed using it. The supplied material, on the other hand, is fine and thus more suitable for the removal of items such as paint or rust film. The fine material also causes less damage to the surfaces being treated, meaning a choice can be made regarding these.
For coarse rust, for example, it is best to use a coarser-grained blasting medium which you can buy online (see section "Importer") or in any good specialist retailer. Please observe the guidelines regarding maximum grain size.

Connecting the compressed air supply

NOTE

- ▶ The compressed air sandblaster gun **1** may only be operated on cleaned, condensate- and oil-free compressed air and may not exceed the maximum operating pressure of 6.3 bar at the appliance.
To ensure that you can regulate the air pressure, the compressed air source should be equipped with a (filter) pressure reducer.
- ◆ Connect the compressed air sandblaster gun **1** to a suitable compressed air source by attaching the quick-connect coupling on the supply hose to the nipple **2** on the sandblaster gun **1**. The connection locks automatically.

NOTE

- ▶ Ensure that the control dial **7** is set to **Ⓐ** before connecting the appliance to the compressed air source.

Using the compressed air sandblaster gun

- Carefully prepare the workpiece that is to be blasted.
Clean it if necessary.

NOTE

- ▶ Layers of dust or fat will significantly impair the results.

- Carefully cover or mask everything that is not to be blasted.
- The distance between the attachment and the surface being worked plays an important role and should be kept as low as possible so that the blasting medium **14** can be collected by the collecting bag **4**.
- The nearer you are to the workpiece, the smaller the dispersion pattern and vice versa.
- Do a test run on an old workpiece to find out the correct distance/working pressure and avoid excessive reflection from your workpiece.

Switching on

- Set the control dial **7** to **6** to open the air outlet.
- Move the compressed air sandblaster **1** close to the area to be worked.
- Press the trigger **3** to start operating the compressed air sandblaster gun **1**.

Switching off

- Release the trigger **3** to switch off of the compressed air sandblaster gun **1**.
- Set the control dial **7** to **6** to close the air outlet.
- Disconnect the appliance from the compressed air source after you finish work.

NOTE

- ▶ First detach the hose from the compressed air source before disconnecting the supply hose from the appliance.
In this way, you avoid uncontrollable thrashing about of the supply hose.

Collecting bag for sandblasting material

NOTE

- ▶ Do not re-use surplus sand-blasting material from the collecting bag **4**.
- You can remove the surplus sand-blasting material which has collected in the collecting bag **4** via the zip fastener or use a screwdriver to undo the screw clamp **5** and remove the collecting bag **4** from the appliance.

Troubleshooting

Fault/possible cause	Remedy
No material flow	
The air is not dry enough.	Install a water separator in your compressed air system.
Air pressure too low	Increase the output pressure of your compressor.
Attachment not sitting correctly	Ensure that the attachment is firmly on the appliance and that no air escapes at the sides.

Fault/possible cause	Remedy
Blocked sand-blasting material pipes	Check that no lumps of sandblasting material are blocking the pipes. Preferably, use a blow-out gun to clean blocked pipes. (Wear safety goggles!) Also check the tank outlet opening.
Sand-blasting pattern not as expected	
The air is not dry enough.	Install a water separator in your compressed air system.
Sand-blasting material grain size not uniform	Replace sand-blasting material.
Sand-blasting material impure	Replace sand-blasting material
The attachment is worn	Replace the attachment
Other defects	
Please contact an expert or your retailer.	

Maintenance and cleaning



WARNING! RISK OF INJURY!
ALWAYS disconnect the appliance from the compressed air supply before cleaning it.

- Always clean the compressed air sandblaster gun ① and the blasting medium container ⑧ immediately after completing your work. To do this, blow out the compressed air sandblaster gun ① and the blasting medium container ⑧ with compressed air.
- Store the compressed air sandblaster gun ① only in dry rooms.

Disposal



The packaging is made from environmentally friendly material and can be disposed of at your local recycling plant.



Do not dispose of the appliance in the normal domestic waste!

Your local community or municipal authorities can provide information on how to dispose of the worn-out appliance.



Dispose of the packaging in an environmentally friendly manner. Note the labelling on the packaging and separate the packaging material components for disposal if necessary. The packaging material is labelled with abbreviations (a) and numbers (b) with the following meanings: 1-7: plastics, 20-22: paper and cardboard, 80-98: composites.



Your local community or municipal authorities can provide information on how to dispose of the worn-out product.



The product is recyclable, subject to extended producer responsibility and is collected separately.

Kompernass Handels GmbH warranty

Dear Customer,

This appliance has a 3-year warranty valid from the date of purchase. If this product has any faults, you, the buyer, have certain statutory rights. Your statutory rights are not restricted in any way by the warranty described below.

Warranty conditions

The warranty period starts on the date of purchase. Please keep your receipt in a safe place. This will be required as proof of purchase.

If any material or manufacturing fault occurs within three years of the date of purchase of the product, we will either repair or replace the product for you or refund the purchase price (at our discretion). This warranty service requires that you present the defective appliance and the proof of purchase (receipt) within the three-year warranty period, along with a brief written description of the fault and of when it occurred.

If the defect is covered by the warranty, your product will either be repaired or replaced by us. The repair or replacement of a product does not signify the beginning of a new warranty period.

Warranty period and statutory claims for defects

The warranty period is not prolonged by repairs effected under the warranty. This also applies to replaced and repaired components. Any damage and defects present at the time of purchase must be reported immediately after unpacking. Repairs carried out after expiry of the warranty period shall be subject to a fee.

Scope of the warranty

This appliance has been manufactured in accordance with strict quality guidelines and inspected meticulously prior to delivery.

The warranty covers material faults or production faults. The warranty does not extend to product parts subject to normal wear and tear or to fragile parts which could be considered as consumable parts such as switches or parts made of glass.

The warranty does not apply if the product has been damaged, improperly used or improperly maintained. The directions in the operating instructions for the product regarding proper use of the product are to be strictly followed. Uses and actions that are discouraged in the operating instructions or which are warned against must be avoided.

This product is intended solely for private use and not for commercial purposes. The warranty shall be deemed void in cases of misuse or improper handling, use of force and modifications / repairs which have not been carried out by one of our authorised Service centres.

The warranty period does not apply to

- Normal reduction of the battery capacity over time
- Commercial use of the product
- Damage to or alteration of the product by the customer
- Non-compliance with safety and maintenance instructions, operating errors
- Damage caused by natural hazards

Warranty claim procedure

To ensure quick processing of your case, please observe the following instructions:

- Please have the till receipt and the item number (IAN) 373219_2104 available as proof of purchase.
- You will find the item number on the type plate on the product, an engraving on the product, on the front page of the operating instructions (below left) or on the sticker on the rear or bottom of the product.
- If functional or other defects occur, please contact the service department listed either by **telephone** or by **e-mail**.
- You can return a defective product to us free of charge to the service address that will be provided to you. Ensure that you enclose the proof of purchase (till receipt) and information about what the defect is and when it occurred.



You can download these instructions along with many other manuals, product videos and installation software at www.lidl-service.com.

This QR code will take you directly to the Lidl service page (www.lidl-service.com) where you can open your operating instructions by entering the item number (IAN) 373219_2104.

Service

GB Service Great Britain

Tel.: 0800 404 7657

E-Mail: kompernass@lidl.co.uk

IE Service Ireland

Tel.: 1890 930 034

(0,08 EUR/Min., (peak))

(0,06 EUR/Min., (off peak))

E-Mail: kompernass@lidl.ie

IAN 373219_2104

Importer

Please note that the following address is not the service address. Please use the service address provided in the operating instructions.

KOMPERNASS HANDELS GMBH

BURGSTRASSE 21

44867 BOCHUM

GERMANY

www.kompernass.com

Translation of the original Conformity Declaration

We, KOMPERNASS HANDELS GMBH, documents officer: Mr. Semi Uguzlu, BURGSTR. 21, 44867 BOCHUM, Deutschland, hereby declare that this product complies with the following standards, normative documents and the EC directives:

Machinery Directive

(2006/42/EC)

Applied harmonised standards

EN 1248: 2001+A1

EN ISO 4414: 2010

EN ISO 12100:2010

Type designation of machine: Air Sandblasting Gun PDSP 1000 E6

Year of manufacture: 09-2021

Serial number: IAN 373219_2104

Bochum, 26/08/2021



Semi Uguzlu

- Quality Manager -

The right to effect technical changes in the context of further development is reserved.

Inhaltsverzeichnis

Einleitung	12
Bestimmungsgemäßer Gebrauch.....	12
Ausstattung.....	12
Lieferumfang.....	12
Technische Daten.....	13
Allgemeine Sicherheitshinweise	13
Arbeitsplatz-Sicherheit.....	13
Gerätespezifische Sicherheitshinweise für Druckluft-Sandstrahler.....	14
Bedienung	15
Auffangbeutel für Sandstrahlmaterial montieren.....	15
Aufsatz auswählen und montieren.....	15
Strahlgutbehälter befüllen.....	15
Druckluftquelle anschließen.....	15
Druckluft-Sandstrahlpistole verwenden.....	16
Auffangbeutel für Sandstrahlmaterial entleeren.....	16
Fehlerbehebung	16
Wartung und Reinigung	17
Entsorgung	17
Garantie der Kompernaß Handels GmbH	18
Service	19
Importeur	19
Original-Konformitätserklärung	20

DRUCKLUFT- SANDSTRAHLPISTOLE PDSP 1000 E6

Einleitung

Wir beglückwünschen Sie zum Kauf Ihres neuen Gerätes. Sie haben sich damit für ein hochwertiges Produkt entschieden. Die Bedienungsanleitung ist Teil dieses Produkts. Sie enthält wichtige Hinweise für Sicherheit, Gebrauch und Entsorgung. Machen Sie sich vor der Benutzung des Produkts mit allen Bedien- und Sicherheitshinweisen vertraut. Benutzen Sie das Produkt nur wie beschrieben und für die angegebenen Einsatzbereiche. Händigen Sie alle Unterlagen bei Weitergabe des Produkts an Dritte mit aus.

Bestimmungsgemäßer Gebrauch

Das Gerät ist zur Entfernung von Rost und Farbe auf Metallflächen bestimmt.

Jede andere Verwendung oder Veränderung des Gerätes gilt als nicht bestimmungsgemäß und birgt erhebliche Unfallgefahren. Für aus bestimmungswidriger Verwendung entstandene Schäden übernehmen wir keine Haftung.

Das Gerät ist nur für den privaten Einsatz bestimmt.

Ausstattung

- ➊ Druckluft-Sandstrahlpistole
- ➋ Stecknippel für Luftanschluss
- ➌ Abzugshebel
- ➍ Auffangbeutel für Sandstrahlmaterial
- ➎ Schraubschelle
- ➏ Strahldüse
- ➐ Dreh-Regler
- ➑ Strahlgutbehälter
- ➒ Schraubverschluss
- ➓ Flächenaufsatz
- ➑ Punktaufsatz
- ➒ Außenkantenaufsatz
- ➓ Innenkantenaufsatz
- ➑ Strahlgut

Lieferumfang

- 1 Druckluft-Sandstrahlpistole
- 1 Flächenaufsatz
- 1 Punktaufsatz
- 1 Innenkantenaufsatz
- 1 Außenkantenaufsatz
- 1 Auffangbeutel für Sandstrahlmaterial
- 1 Schraubschelle
- 2 kg Strahlgut
- 1 Bedienungsanleitung

Technische Daten

Arbeitsdruck	6,3 bar
Luftverbrauch	320 l/min
Behälterinhalt	900 ml
Benötigte Luftqualität	gereinigt und ölfrei
Einstellwerte für das Arbeiten	eingestellter Arbeitsdruck am Druckminderer oder Filterdruckmesser max. 6,3 bar.

Geräuschemissionswert

Messwert für Geräusch ermittelt entsprechend EN 1265. Der A-bewertete Geräuschpegel des Druckluftwerkzeugs beträgt typischerweise:

Schalldruckpegel	$L_{pA} = 84,4 \text{ dB (A)}$
Unsicherheit	$K_{pA} = 3 \text{ dB (A)}$
Schallleistungspegel	$L_{WA} = 95,4 \text{ dB (A)}$
Unsicherheit	$K_{WA} = 3 \text{ dB (A)}$



Gehörschutz tragen!

Schwingungsemissionswert

Schwingungsgesamtwert ermittelt entsprechend EN ISO 20643: $a_h = \leq 2,5 \text{ m/s}^2$
 Unsicherheit = $1,5 \text{ m/s}^2$

WARNING!

- Der in diesen Anweisungen angegebene Schwingungspegel ist entsprechend einem in EN ISO 20643 genormten Messverfahren gemessen worden und kann für den Gerätevergleich verwendet werden. Der angegebene Schwingungsemissionswert kann auch zu einer einleitenden Einschätzung der Aussetzung verwendet werden. Der Schwingungspegel wird sich entsprechend dem Einsatz des Druckluftwerkzeugs verändern und kann in manchen Fällen über dem in diesen Anweisungen angegebenen Wert liegen. Die Schwingungsbelastung könnte unterschätzt werden, wenn das Druckluftwerkzeug regelmäßig in solcher Weise verwendet wird.

HINWEIS

- Für eine genaue Abschätzung der Schwingungsbelastung während eines bestimmten Arbeitszeitraumes sollten auch die Zeiten berücksichtigt werden, in denen das Gerät abgeschaltet ist oder zwar läuft, aber nicht tatsächlich im Einsatz ist. Dies kann die Schwingungsbelastung über den gesamten Arbeitszeitraum deutlich reduzieren.



Allgemeine Sicherheitshinweise

WARNING!







- **Lesen Sie alle Sicherheitshinweise und Anweisungen.** Versäumnisse bei der Einhaltung der Sicherheitshinweise und Anweisungen können elektrischen Schlag, Brand und/oder schwere Verletzungen verursachen.

Bewahren Sie alle Sicherheitshinweise und Anweisungen für die Zukunft auf.

Arbeitsplatz-Sicherheit

- Halten Sie Ihren Arbeitsbereich sauber und gut beleuchtet.** Unordnung und unbeleuchtete Arbeitsbereiche können zu Unfällen führen.
- Arbeiten Sie mit dem Gerät nicht in explosionsgefährdeter Umgebung, in der sich brennbare Flüssigkeiten, Gase oder Stäube befinden.** Das Gerät kann Funken erzeugen, die den Staub oder die Dämpfe entzünden können.
- Halten Sie Kinder und andere Personen während der Benutzung des Gerätes fern.** Bei Ablenkung können Sie die Kontrolle über das Gerät verlieren.

Gerätespezifische Sicherheits- hinweise für Druckluft-Sandstrahler

- Kontrollieren Sie das Gerät vor Inbetriebnahme auf etwaige Beschädigungen. Sollte das Gerät Mängel aufweisen, darf es auf keinen Fall in Betrieb genommen werden.
- Halten Sie Kinder und anderen Personen während der Benutzung des Gerätes fern. Bei Ablenkung können Sie die Kontrolle über das Gerät verlieren.
- **VERLETZUNGSGEFAHR! MISSBRÄUCLICHE BENUTZUNG!** Richten Sie das Gerät nicht auf Menschen und/oder Tiere.
-  Tragen Sie eine Staubschutzmaske.
-  Tragen Sie eine Schutzbrille!
-  Tragen Sie Schutzhandschuhe!
-  Tragen Sie Schutzkleidung!
-  Tragen Sie Sicherheitsschuhe!
-  Tragen Sie einen Schutzhelm!
- **EXPLOSIONSGEFAHR!** In einer Umgebung, in der sich Gase/offene Flammen/Feuer/gasbetriebene Warmwasserbreiter befinden, darf die Druckluft-Sandstrahlpistole nicht benutzt werden.
- **RAUCHEN VERBOTEN!**
- Arbeiten Sie nur in ausreichend belüfteten Räumen.
- Verwenden Sie als Energiequelle keinen Sauerstoff oder brennbare Gase.
- Überschreiten Sie niemals den maximalen Arbeitsdruck von 6,3 bar.

WARNUNG!

- ▶ **RÜCKSTOSSKRÄFTE!** Bei hohen Arbeitsdrücken können Rückstosskräfte auftreten, die unter Umständen zu Gefährdungen durch Dauerbelastung führen können.
- **VERLETZUNGSGEFAHR!** Entfernen Sie vor Reparatur- und Instandhaltungsarbeiten sowie vor einem Transport das Gerät von der Druckluftquelle.
- **VERLETZUNGSGEFAHR!** Entfernen Sie das Gerät zum Befüllen mit Strahlgut von der Druckluftquelle.

HINWEIS

- ▶ Bitte beachten Sie die Sicherheitshinweise der Hersteller des Strahlgutes.
- Verwenden Sie nur für die Druckluft-Sandstrahlpistole **1** geeignete Materialien. Verwenden Sie keinen Quarzsand. Es besteht die Gefahr der Bildung von giftigem Silikosestaub.
- Treffen Sie Vorkehrungen, dass andere Personen nicht belästigt werden (Staubentwicklung).
- Sorgen Sie dafür, dass das Strahlmittel aufgefangen wird, um es umweltgerecht entsorgen zu können.
- Entfernen Sie keine Typenschilder. Sie sind sicherheitsrelevante Bestandteile des Gerätes.
- Wenn Sie im Umgang mit dem Gerät unerfahren sind, sollten Sie sich über den gefahrlosen Umgang schulen lassen.

WARNUNG! GIFTIGE STÄUBE!

- ▶ Das Bearbeiten von schädlichen/giftigen Stäuben stellt eine Gesundheitsgefährdung für die Bedienperson oder in der Nähe befindliche Personen dar.

ACHTUNG!

- ▶ Stellen Sie sicher, dass das Gerät bei Nichtgebrauch, Austausch von Zubehörteilen oder Reparaturarbeiten, von der Luftzufuhr getrennt ist. Der Luftschlauch darf nicht unter Druck stehen.

Bedienung

Auffangbeutel für Sandstrahlmaterial montieren

- Befestigen Sie den Auffangbeutel **4** mit der im Lieferumfang enthaltenen Schraubschelle **5** mit Hilfe eines Schraubendrehers am Gerät.

Aufsatz auswählen und montieren

- Wählen Sie zunächst einen für Ihre Zwecke passenden Aufsatz (**10**, **11**, **12**, **13**) aus.
- Stecken Sie den ausgewählten Aufsatz fest auf die Strahldüse **6** und achten Sie darauf, dass keine Luft seitlich entweichen kann.

Strahlgutbehälter befüllen

⚠ ACHTUNG!

- ▶ Bevor Sie den Schraubverschluss **9** des Strahlgutbehälters **8** öffnen, oder irgendeine andere Einstellung vornehmen, muss unbedingt die Verbindung des Druckluftschlauches getrennt werden und der Druck vollständig abgebaut sein.
- Verwenden Sie bei Ihren Sandstrahlarbeiten ausschließlich geeignetes Strahlgut **14**.

HINWEIS

- ▶ Wir empfehlen Silikose unschädliches Strahlmittel (gemahlene Hochofenschlacke) mit der Körnung 0,2–0,8 mm.
- Achten Sie darauf, dass das Strahlgut **14** absolut trocken und nicht zu grobkörnig ist.

HINWEIS

- ▶ Die maximale Korngröße beträgt 0,8 mm.
- Öffnen Sie den Schraubverschluss **9** des Strahlgutbehälters **8** durch drehen gegen den Uhrzeigersinn.
- Füllen Sie die gewünschte Menge an Strahlgut **14** in den Strahlgutbehälter **8** ein.
- Achten Sie darauf, das Sie den maximalen Behälterinhalt von 900 ml nicht überschreiten.
- Schließen Sie anschließend wieder den Schraubverschluss **9** des Strahlgutbehälters **8** durch drehen im Uhrzeigersinn.

HINWEIS ZUR KÖRNUNG DES STRAHLGUTES

- ▶ Je größer/gröber die Körnung des genutzten Strahlgutes, desto größeren Schmutz entfernt man damit. Das mitgelieferte Material ist eher fein und eignet sich für die Entfernung von z. B. Farbe und Flugrost. Das feine Material richtet auch weniger Schaden auf den Oberflächen an, weswegen auch darüber eine Auswahl getroffen werden kann. Für groben Rost z.B. nimmt man grobkörnigeres Strahlgut, welches Sie online (siehe Kapitel Importeur) oder im gut sortierten Fachhandel kaufen können. Beachten Sie auch die Hinweise zur maximalen Körnung.

Druckluftquelle anschließen

HINWEIS

- ▶ Die Druckluft-Sandstrahlpistole **1** darf ausschließlich mit gereinigter, kondensat- und ölfreier Druckluft betrieben werden. Sie darf den Arbeitsdruck von 6,3 bar am Gerät nicht überschreiten. Damit Sie den Luftdruck regulieren können, muss die Druckluftquelle mit einem (Filter-)Druckminderer ausgestattet sein.
- ◆ Schließen Sie die Druckluft-Sandstrahlpistole **1** an eine geeignete Druckluftquelle an. Verbinden Sie die Schnellkupplung des Versorgungsschlauches mit dem Stecknippel **2** an der Druckluft-Sandstrahlpistole **1**. Die Verriegelung erfolgt automatisch.

HINWEIS

- ▶ Stellen Sie sicher, dass der Dreh-Regler **7** auf **0** steht, bevor Sie das Gerät mit Ihrer Druckluftquelle verbinden.

Druckluft-Sandstrahlpistole verwenden

- Bereiten Sie das zu bestrahlende Werkstück sorgfältig vor.
Säubern Sie es gegebenenfalls.

HINWEIS

- ▶ Staub- und Fettablagerungen beeinträchtigen das Ergebnis erheblich.

- Decken bzw. kleben Sie alles sorgfältig ab, was nicht bestrahlt werden soll.
- Der Abstand des Aufsatzes zur bearbeitenden Fläche spielt eine wesentliche Rolle. Er sollte so gering wie möglich gehalten werden, damit das Strahlgut **14** vom Auffangbeutel **4** aufgenommen werden kann.
- Je näher Sie mit dem Gerät an Ihr Werkstück heran gehen, desto kleiner ist das Strahlmuster darauf und umgekehrt.
- Führen Sie ggf. vorher einen Probelauf an einem nicht mehr benötigten Werkstück durch. Dadurch finden Sie den richtigen Abstand/Arbeitsdruck heraus und eine übermäßige Abstrahlung an Ihrem Werkstück wird verhindert.

Einschalten

- Stellen Sie den Dreh-Regler **7** auf **6** um den Luftdurchlass zu öffnen.
- Führen Sie die Druckluft-Sandstrahlpistole **1** an die zu bearbeitende Fläche heran.
- Drücken Sie den Abzugshebel **3**, um die Druckluft-Sandstrahlpistole **1** in Betrieb zu nehmen.

Ausschalten

- Lassen Sie den Abzugshebel **3** los, um die Druckluft-Sandstrahlpistole **1** auszuschalten.
- Stellen Sie den Dreh-Regler **7** auf **6** um den Luftdurchlass zu schließen.
- Trennen Sie das Gerät nach Abschluss der Arbeit von der Druckluftquelle.

HINWEIS

- ▶ Lösen Sie zuerst den Schlauch von der Druckluftquelle und entfernen Sie erst danach den Versorgungsschlauch von dem Gerät. So vermeiden Sie ein unkontrolliertes Herumwirbeln des Versorgungsschlauches.

Auffangbeutel für Sandstrahlmaterial entleeren

HINWEIS

- ▶ Überschüssiges Sandstrahlmaterial aus dem Auffangbeutel **4** nicht wiederverwenden.
- Sie können das überschüssige Sandstrahlmaterial, was sich in dem Auffangbeutel **4** angesammelt hat über den Reißverschluss entnehmen. Oder die Schraubschelle **5** mit Hilfe eines Schraubendrehers lösen und den Auffangbeutel **4** vom Gerät entfernen.

Fehlerbehebung

Fehler/Mögliche Ursache	Behebung
Kein Materialfluss	
Die Luft ist nicht trocken genug	Installieren Sie einen Wasserabscheider in Ihrem Druckluftsystem.
Luftdruck zu gering	Erhöhen Sie den Abgabedruck Ihres Kompressors.
Aufsatz sitzt nicht korrekt	Stellen Sie sicher, dass Ihr Aufsatz fest auf das Gerät aufgesteckt ist und keine Luft seitlich entweicht.

Fehler/Mögliche Ursache	Behebung
Verstopfte Sandstrahlmaterial-Leitungen	Kontrollieren Sie, dass keine Sandstrahlmaterial-Klumpen die Leitungen verstopfen. Nutzen Sie am Besten eine Ausblaspistole um verstopfte Leitungen zu reinigen. (Schutzbrille tragen!) Kontrollieren Sie auch die Ausgangsöffnung des Tanks.
Sandstrahlmuster nicht wie erwartet	
Die Luft ist nicht trocken genug	Installieren Sie einen Wasserabscheider in Ihrem Druckluftsystem.
Größe des Sandstrahlmaterials nicht einheitlich	Sandstrahlmaterial ersetzen.
Sandstrahlmaterial verunreinigt	Sandstrahlmaterial austauschen
Der Aufsatz ist abgenutzt	Aufsatz ersetzen
Andere Störungen	
Setzen Sie sich mit einem Fachmann oder dem Händler in Verbindung.	

Wartung und Reinigung



WARNUNG! VERLETZUNGSGEFAHR!
Trennen Sie das Gerät unbedingt von der Druckluftversorgung, bevor Sie es reinigen.

- Reinigen Sie die Druckluft-Sandstrahlpistole ① und den Strahlgutbehälter ⑧ nach jedem Abschluss der Arbeit. Blasen Sie hierzu die Druckluft-Sandstrahlpistole ① und den Strahlgutbehälter ⑧ mit Druckluft aus.
- Bewahren Sie die Druckluft-Sandstrahlpistole ① nur in trockenen Räumen auf.

Entsorgung



Die Verpackung besteht aus umweltfreundlichen Materialien, die Sie über die örtlichen Recyclingstellen entsorgen können.



Werfen Sie das Gerät nicht in den Hausmüll!

Möglichkeiten zur Entsorgung des ausgedienten Gerätes erfahren Sie bei Ihrer Gemeinde- oder Stadtverwaltung.



Entsorgen Sie die Verpackung umweltgerecht. Beachten Sie die Kennzeichnung auf den verschiedenen Verpackungsmaterialien und trennen Sie diese gegebenenfalls gesondert. Die Verpackungsmaterialien sind gekennzeichnet mit Abkürzungen (a) und Ziffern (b) mit folgender Bedeutung: 1–7: Kunststoffe, 20–22: Papier und Pappe, 80–98: Verbundstoffe.



Möglichkeiten zur Entsorgung des ausgedienten Produkts erfahren Sie bei Ihrer Gemeinde- oder Stadtverwaltung.



Das Produkt ist recycelbar, unterliegt einer erweiterten Herstellerverantwortung und wird getrennt gesammelt.

Garantie der Kompernaß Handels GmbH

Sehr geehrte Kundin, sehr geehrter Kunde,

Sie erhalten auf dieses Gerät 3 Jahre Garantie ab Kaufdatum. Im Falle von Mängeln dieses Produkts stehen Ihnen gegen den Verkäufer des Produkts gesetzliche Rechte zu. Diese gesetzlichen Rechte werden durch unsere im Folgenden dargestellte Garantie nicht eingeschränkt.

Garantiebedingungen

Die Garantiefrist beginnt mit dem Kaufdatum. Bitte bewahren Sie den Kassenbon gut auf. Dieser wird als Nachweis für den Kauf benötigt.

Tritt innerhalb von drei Jahren ab dem Kaufdatum dieses Produkts ein Material- oder Fabrikationsfehler auf, wird das Produkt von uns – nach unserer Wahl – für Sie kostenlos repariert, ersetzt oder der Kaufpreis erstattet. Diese Garantieleistung setzt voraus, dass innerhalb der Dreijahresfrist das defekte Gerät und der Kaufbeleg (Kassenbon) vorgelegt und schriftlich kurz beschrieben wird, worin der Mangel besteht und wann er aufgetreten ist.

Wenn der Defekt von unserer Garantie gedeckt ist, erhalten Sie das reparierte oder ein neues Produkt zurück. Mit Reparatur oder Austausch des Produkts beginnt kein neuer Garantiezeitraum.

Garantiezeit und gesetzliche Mängelansprüche

Die Garantiezeit wird durch die Gewährleistung nicht verlängert. Dies gilt auch für ersetzte und reparierte Teile. Eventuell schon beim Kauf vorhandene Schäden und Mängel müssen sofort nach dem Auspacken gemeldet werden. Nach Ablauf der Garantiezeit anfallende Reparaturen sind kostenpflichtig.

Garantieumfang

Das Gerät wurde nach strengen Qualitätsrichtlinien sorgfältig produziert und vor Auslieferung gewissenhaft geprüft.

Die Garantieleistung gilt für Material- oder Fabrikationsfehler. Diese Garantie erstreckt sich nicht auf Produktteile, die normaler Abnutzung ausgesetzt sind und daher als Verschleißteile angesehen werden können oder für Beschädigungen an zerbrechlichen Teilen, z. B. Schalter oder Teile, die aus Glas gefertigt sind.

Diese Garantie verfällt, wenn das Produkt beschädigt, nicht sachgemäß benutzt oder gewartet wurde. Für eine sachgemäße Benutzung des Produkts sind alle in der Bedienungsanleitung aufgeführten Anweisungen genau einzuhalten. Verwendungszwecke und Handlungen, von denen in der Bedienungsanleitung abgeraten oder vor denen gewarnt wird, sind unbedingt zu vermeiden.

Das Produkt ist nur für den privaten und nicht für den gewerblichen Gebrauch bestimmt. Bei missbräuchlicher und unsachgemäßer Behandlung, Gewaltanwendung und bei Eingriffen, die nicht von unserer autorisierten Serviceniederlassung vorgenommen wurden, erlischt die Garantie.

Garantiezeit gilt nicht bei

- normaler Abnutzung der Akkukapazität
- gewerblichen Gebrauch des Produktes
- Beschädigung oder Veränderung des Produktes durch den Kunden
- Missachtung der Sicherheits- und Wartungsvorschriften, Bedienungsfehler
- Schäden durch Elementarereignisse

Abwicklung im Garantiefall

Um eine schnelle Bearbeitung Ihres Anliegens zu gewährleisten, folgen Sie bitte den folgenden Hinweisen:

- Bitte halten Sie für alle Anfragen den Kassenbon und die Artikelnummer (IAN) 373219_2104 als Nachweis für den Kauf bereit.
- Die Artikelnummer entnehmen Sie bitte dem Typenschild am Produkt, einer Gravur am Produkt, dem Titelblatt der Bedienungsanleitung (unten links) oder dem Aufkleber auf der Rück- oder Unterseite des Produktes.
- Sollten Funktionsfehler oder sonstige Mängel auftreten, kontaktieren Sie zunächst die nachfolgend benannte Serviceabteilung **telefonisch** oder per **E-Mail**.
- Ein als defekt erfasstes Produkt können Sie dann unter Beifügung des Kaufbelegs (Kassenbon) und der Angabe, worin der Mangel besteht und wann er aufgetreten ist, für Sie portofrei an die Ihnen mitgeteilte Serviceanschrift übersenden.



Auf www.lidl-service.com können Sie diese und viele weitere Handbücher, Produktvideos und Installationssoftware herunterladen.

Mit diesem QR-Code gelangen Sie direkt auf die Lidl-Service-Seite (www.lidl-service.com) und können mittels der Eingabe der Artikelnummer (IAN) 373219_2104 Ihre Bedienungsanleitung öffnen.

Service

DE Service Deutschland

Tel.: 0800 5435 111 (Kostenfrei aus dem dt. Festnetz/Mobilfunknetz)
E-Mail: kompennass@lidl.de

AT Service Österreich

Tel.: 0820 201 222 (0,15 EUR/Min.)
E-Mail: kompennass@lidl.at

CH Service Schweiz

Tel.: 0842 665566 (0,08 CHF/Min., Mobilfunk max. 0,40 CHF/Min.)
E-Mail: kompennass@lidl.ch

IAN 373219_2104

Importeur

Bitte beachten Sie, dass die folgende Anschrift keine Serviceanschrift ist. Kontaktieren Sie zunächst die benannte Servicestelle.

KOMPERNASS HANDELS GMBH
BURGSTRASSE 21
44867 BOCHUM
DEUTSCHLAND
www.kompennass.com

Original-Konformitätserklärung

Wir, KOMPERNASS HANDELS GMBH, Dokumentenverantwortlicher: Herr Semi Uguzlu, BURGSTR. 21, 44867 BOCHUM, Deutschland, erklären hiermit, dass dieses Produkt mit den folgenden Normen, normativen Dokumenten und EG-Richtlinien übereinstimmt:

Maschinenrichtlinie
(2006/42/EC)

Angewandte harmonisierte Normen

EN 1248: 2001+A1

EN ISO 4414: 2010

EN ISO 12100:2010

Typbezeichnung der Maschine: Druckluft-Sandstrahlpistole PDSP 1000 E6

Herstellungsjahr: 09-2021

Seriennummer: IAN 373219_2104

Bochum, 26.08.2021



Semi Uguzlu

- Qualitätsmanager -

Technische Änderungen im Sinne der Weiterentwicklung sind vorbehalten.

Table des matières

Introduction	22
Utilisation conforme à l'usage prévu	22
Équipement	22
Matériel livré	22
Caractéristiques techniques	23
Consignes de sécurité générales	23
Sécurité sur le lieu de travail	23
Consignes de sécurité appareil spécifiques aux sableuses pneumatiques	24
Utilisation	25
Monter le sac collecteur du matériau de sablage	25
Choisir l'embout et le monter	25
Remplissage du réservoir de matériau de sablage	25
Raccorder une source d'air comprimé	25
Utilisation du pistolet de sablage à air comprimé	26
Videz le sac collecteur du matériau de sablage	26
Dépannage	26
Entretien et nettoyage	27
Élimination	27
Garantie pour Kompernass Handels GmbH pour la Belgique	28
Garantie pour Kompernass Handels GmbH pour la France	29
Service après-vente	31
Importateur	31
Traduction de la déclaration de conformité originale	32

PISTOLET DE SABLAGE PNEUMATIQUE PDSP 1000 E6

Introduction

Félicitations pour l'achat de votre nouvel appareil. Vous venez ainsi d'opter pour un produit de grande qualité. Le mode d'emploi fait partie de ce produit. Il contient des remarques importantes concernant la sécurité, l'usage et la mise au rebut. Avant d'utiliser le produit, veuillez vous familiariser avec toutes les consignes d'utilisation et de sécurité. N'utilisez le produit que conformément aux consignes et pour les domaines d'utilisation prévus. Si vous cédez le produit à un tiers, remettez-lui également tous les documents.

Utilisation conforme à l'usage prévu

Le pistolet de sablage à air comprimé (ci-après dénommé "Appareil") sert à l'élimination de la rouille et de la peinture sur des surfaces métalliques. Toute utilisation autre ou modification de l'appareil est considérée comme non conforme et s'accompagne de risques d'accident non négligeables. Nous déclinons toute responsabilité pour des dommages causés résultant d'une utilisation non conforme. L'appareil est uniquement conçu pour une utilisation privée.

Équipement

- ❶ Pistolet de sablage à air comprimé
- ❷ Embout mâle pour le raccordement d'air
- ❸ Gâchette
- ❹ Sac collecteur de matériau de sablage
- ❺ Bride à visser
- ❻ Buse de sablage
- ❼ Variateur
- ❽ Réservoir de matériau de sablage
- ❾ Bouchon à vis
- ❿ Embout pour surfaces
- ⓫ Embout ponctuel
- ⓬ Embout d'angles extérieurs
- ⓭ Embout d'angles intérieurs
- ⓮ Matériau de sablage

Matériel livré

- 1 pistolet de sablage pneumatique
- 1 embout pour surfaces
- 1 embout ponctuel
- 1 embout d'angle
- 1 embout d'angles intérieurs
- 1 sac collecteur de matériau de sablage
- 1 collier à vis
- 2 kg de matériau de sablage
- 1 mode d'emploi

Caractéristiques techniques

Pression de service	6,3 bars
Consommation d'air	320 l/min
Contenance du réservoir	900 ml
Qualité d'air nécessaire	purifiée et exempte d'huile
Valeurs de réglage pour le travail	Pression de travail réglée sur le détendeur ou le manomètre du filtre : max. 6,3 bars

Valeurs d'émissions sonores

Valeur de mesure du bruit déterminée conformément à la norme EN 1265. Le niveau de bruit A pondéré typique de l'outil à air comprimé est de :

Niveau de pression acoustique	$L_{PA} = 84,4 \text{ dB (A)}$
Imprécision	$K_{PA} = 3 \text{ dB (A)}$
Niveau de puissance acoustique	$L_{WA} = 95,4 \text{ dB (A)}$
Imprécision	$K_{WA} = 3 \text{ dB (A)}$



Porter une protection auditive !

Valeur d'émission des vibrations :

Valeurs totales de vibrations déterminées conformément à EN ISO 20643 :

$$a_h = \leq 2,5 \text{ m/s}^2$$

Imprécision = $1,5 \text{ m/s}^2$

AVERTISSEMENT !

- ▶ Le niveau de vibrations indiqué dans ces instructions a été mesuré conformément aux méthodes de mesure décrites dans la norme EN ISO 20643 et peut être utilisé pour la comparaison d'appareils. La valeur d'émission des vibrations déclarée peut également être utilisée pour une évaluation préliminaire de l'exposition. Le niveau de vibrations varie en fonction de l'usage de l'outil à air comprimé et peut, dans certains cas, excéder la valeur indiquée dans ces instructions. La sollicitation due aux vibrations pourrait être sous-estimée si l'outil à air comprimé est utilisé régulièrement de cette manière.

REMARQUE

- ▶ Afin d'obtenir une estimation précise de la sollicitation due aux vibrations pendant un certain temps de travail, il convient également de tenir compte des périodes pendant lesquelles l'appareil est éteint, ou allumé mais sans être effectivement utilisé. Ceci peut considérablement réduire la sollicitation due aux vibrations pendant toute la durée du travail.



Consignes de sécurité générales

AVERTISSEMENT !







- ▶ Lire tous les avertissements de sécurité et toutes les instructions. Ne pas suivre les avertissements et instructions peut donner lieu à un choc électrique, un incendie et/ou une blessure sérieuse.

Conserver tous les avertissements et toutes les instructions pour pouvoir s'y reporter ultérieurement.

Sécurité sur le lieu de travail

- Conservation de la zone de travail propre et bien éclairée. Les zones en désordre ou sombres sont propices aux accidents.
- Ne pas faire fonctionner l'appareil en atmosphère explosive, par exemple en présence de liquides inflammables, de gaz ou de poussières. L'appareil peut engendrer des étincelles qui peuvent enflammer les poussières ou les fumées.
- Maintenir les enfants et les personnes présentes à l'écart pendant l'utilisation de l'appareil. Les distractions peuvent vous faire perdre le contrôle de l'outil.

Consignes de sécurité appareil spécifiques aux sableuses pneumatiques

- Contrôlez l'appareil avant la mise en service afin de détecter d'éventuelles détériorations. Si l'appareil présente des défauts, il ne doit en aucun cas être mis en service.
- Tenez les enfants et les autres personnes à l'écart pendant l'utilisation de l'appareil. Les distractions peuvent vous faire perdre le contrôle de l'outil.
- **RISQUE DE BLESSURE ! UTILISATION ABUSIVE !** N'orientez pas l'appareil vers des personnes ou des animaux !
-  Porter un masque anti-poussières.
-  Porter des lunettes de protection !
-  Porter des gants de protection !
-  Portez une tenue de protection appropriée !
-  Portez des chaussures de sécurité !
-  Portez un casque de sécurité !
- **RISQUE D'EXPLOSION !** Le pistolet de sablage à air comprimé ne doit pas être utilisé dans un environnement dans lequel se trouvent des gaz/flammes nues/feu/chauffe-eau à gaz.
- **INTERDICTION DE FUMER !**
- Travaillez uniquement dans des locaux suffisamment ventilés.
- N'utilisez pas d'oxygène ou de gaz inflammables comme source d'énergie.
- Ne dépassez jamais la pression de travail maximale de 6,3 bars.

AVERTISSEMENT !

- ▶ **FORCES DE REcul !** Lors de pressions de travail élevées, des forces de recul peuvent survenir qui peuvent éventuellement entraîner des risques suite à une sollicitation permanente.

- **RISQUE DE BLESSURE !** Avant les travaux de maintenance et de réparation, ainsi qu'avant un transport, déconnectez l'appareil de la source d'air comprimé.
- **RISQUE DE BLESSURE !** Pour faire le plein de matériau de sablage, éloignez l'appareil de la source d'air comprimé.

REMARQUE

- ▶ Veuillez tenir compte des consignes de sécurité du fabricant de matériau de sablage.
- Utilisez uniquement des matériaux adaptés au pistolet de sablage à air comprimé **1**. N'utilisez pas de sable de quartz. Il y a risque de formation de poussière toxique source de silicose.
- Prenez des mesures pour que d'autres personnes ne soient pas importunées (dégagement de poussière).
- Veillez à ce que le matériau de sablage soit récupéré puis éliminé en respectant l'environnement.
- Ne retirez pas les plaques signalétiques. Elles font partie intégrante de l'appareil.
- Si vous êtes inexpérimenté dans l'utilisation de l'appareil, vous devrez vous former à une utilisation sans risque.

AVERTISSEMENT ! POUSSIÈRES TOXIQUES !

- ▶ Le traitement de poussières nocives/toxiques représente un danger pour la santé de l'utilisateur ou des personnes proches.

ATTENTION !

- ▶ Lorsque l'appareil ne sert pas, lors du changement d'accessoires ou de travaux de réparation, assurez-vous que l'appareil est débranché de l'alimentation en air comprimé. Le flexible à air ne doit pas se trouver sous pression.

Utilisation

Monter le sac collecteur du matériau de sablage

- Avec un tournevis, fixez le sac collecteur ④ sur l'appareil avec le collier à vis ⑤ livré d'origine.

Choisir l'embout et le monter

- Commencez par choisir un embout adapté à vos fins (⑩, ⑪, ⑫, ⑬).
- Enfoncez fermement l'embout choisi sur la buse de sablage ⑥ et veillez à ce qu'il ne puisse pas s'échapper d'air latéralement.

Remplissage du réservoir de matériau de sablage

⚠ ATTENTION !

- ▶ Avant d'ouvrir le bouchon à vis ⑨ du réservoir de matériau de sablage ⑧ ou de procéder à un quelconque autre réglage, la connexion du flexible à air comprimé doit absolument être défaite et la pression doit être totalement retombée.
- Pour vos travaux de sablage, utilisez exclusivement du matériau de sablage ⑭ adapté.

REMARQUE

- ▶ Nous recommandons du matériau de sablage sans risque de silicose (farine de scories de haut-fourneau) d'un grain de 0,2 à 0,8 mm.
- Veillez à ce que le matériau de sablage ⑭ soit absolument sec et ne présente pas de trop gros grains.

REMARQUE

- ▶ La taille maximale des grains est de 0,8 mm.
- Ouvrez le bouchon à vis ⑨ du réservoir de matériau de sablage ⑧ en tournant en sens inverse des aiguilles d'une montre.
- Remplissez la quantité de matériau de sablage ⑭ souhaitée dans le réservoir de matériau de sablage ⑧.
- Veillez à ne pas dépasser la contenance maximale du réservoir soit 900 ml.

- Refermez ensuite le bouchon à vis ⑨ du réservoir de matériau de sablage ⑧ en tournant dans le sens des aiguilles d'une montre.

REMARQUE RELATIVE AU GRAIN DU MATÉRIAU DE SABLAGE

- ▶ Plus le grain du matériau de sablage est gros/grossier, plus les souillures grossières sont éliminées. Le matériau livré est plutôt fin et convient pour éliminer la peinture ou une fine couche de rouille par exemple. Le matériau fin cause également moins de dommages sur les surfaces, ce qui peut être une raison de le choisir. Pour la rouille grossière, prendre du matériau de sablage à plus gros grains vendu en ligne (voir chapitre Importateur) ou dans le commerce spécialisé bien achalandé. Respectez également les consignes visant le grain maximal.

Raccorder une source d'air comprimé

REMARQUE

- ▶ Le pistolet de sablage à air comprimé ① ne doit être utilisé qu'avec de l'air comprimé épuré, exempt de condensat et d'huile, et la pression de travail au niveau de l'appareil ne doit pas dépasser 6,3 bars. Pour pouvoir réguler la pression de l'air, la source d'air comprimé doit être équipée d'un détendeur (à filtre).
- ◆ Raccordez le pistolet de sablage à air comprimé ① à une source d'air comprimé adaptée en reliant le raccord rapide du flexible d'alimentation avec l'embout mâle ② sur le pistolet de sablage à air comprimé ①. Le verrouillage a lieu automatiquement.

REMARQUE

- ▶ Assurez-vous que le variateur ⑦ se trouve sur  avant de relier l'appareil à une source d'air comprimé.

Utilisation du pistolet de sablage à air comprimé

- Préparez la pièce à sabler avec soin. Nettoyez-la si nécessaire.

REMARQUE

- ▶ Les dépôts de poussière et de graisse pénalisent considérablement le résultat.
- Couvrez ou collez avec soin tout ce qui ne doit pas être sablé.
- L'écart entre l'embout et la surface à usiner joue un rôle essentiel et devra être maintenu aussi faible que possible afin que le matériau de sablage ⑭ puisse être récupéré par le sac d'interception ④.
- Plus vous approchez l'appareil de la pièce à traiter, plus la trace de projection est petite, et inversement.
- Effectuez le cas échéant un test préalable sur une pièce qui ne sert pas pour déterminer le bon écart / la bonne pression de travail et pour éviter une dispersion excessive sur cette pièce.

Allumer

- Réglez le variateur ⑦ sur  pour ouvrir l'arrivée d'air.
- Approchez le pistolet de sablage à air comprimé ① de la surface à usiner.
- Appuyez sur la gâchette ③ pour mettre le pistolet de sablage à air comprimé ① en service.

Éteindre

- Relâchez la gâchette ③ pour éteindre le pistolet de sablage à air comprimé ①.
- Placez le variateur ⑦ sur  pour fermer l'arrivée d'air.
- Débranchez l'appareil de la source d'air comprimé une fois le travail terminé.

REMARQUE

- ▶ Desserrez tout d'abord le flexible de la source d'air comprimé puis retirez ensuite le flexible d'alimentation de l'appareil. Vous évitez ainsi un tournoiement incontrôlé du tuyau d'alimentation.

Videz le sac collecteur du matériau de sablage

REMARQUE

- ▶ Ne pas réutiliser le matériau de sablage excédentaire du sac collecteur ④.
- Vous pouvez prélever l'excédent de matériau de sablage qui s'est accumulé dans le sac collecteur ④ via la fermeture éclair ou desserrer la bride à visser ⑤ à l'aide d'un tournevis et retirer le sac collecteur ④ de l'appareil.

Dépannage

Erreur/Cause possible	Suppression
Pas de flux de matériau	
L'air n'est pas assez sec	Installez un purgeur dans votre système d'air comprimé.
Pression de l'air trop faible	Augmentez la pression débitée par votre compresseur
L'embout n'est pas correctement en assise	Assurez-vous que votre embout est correctement placé sur l'appareil et que l'air ne s'échappe pas sur les côtés.
Conduites de matériau de sablage obstruées	Contrôlez qu'aucun grumeau de matériau de sablage n'obstrue les conduites. Utilisez idéalement un pistolet souffleur pour nettoyer les conduites obstruées. (Porter des lunettes de protection !) Contrôlez également l'orifice de sortie du réservoir.
Schéma de sablage non conforme aux attentes	
L'air n'est pas assez sec	Installez un purgeur dans votre système d'air comprimé.
La taille du matériau de sablage n'est pas uniforme	Remplacer le matériau de sablage.

Erreur/Cause possible	Suppression
Matériau de sablage sali	remplacer le matériau de sablage
L'embout est usé	Remplacer l'embout
Autres pannes	
Prenez contact avec un professionnel ou le revendeur.	

Entretien et nettoyage



AVERTISSEMENT ! RISQUE DE BLESSURE ! Débranchez absolument l'appareil de l'alimentation en air comprimé avant de le nettoyer.

- Nettoyez le pistolet de sablage à l'air comprimé ① et le réservoir de matériau de sablage ⑧ à la fin de chaque travail. Nettoyez pour cela le pistolet de sablage à l'air comprimé ① et le récipient de matériau de sablage ⑧ à l'air comprimé.
- Ne conservez le pistolet de sablage à l'air comprimé ① que dans des locaux secs.

Élimination



L'emballage se compose de matériaux respectueux de l'environnement. Il peut être éliminé dans les conteneurs de recyclage locaux.



Ne pas jeter l'appareil avec les ordures ménagères !

Renseignez-vous auprès de votre mairie ou des services de votre commune pour connaître les possibilités de mise au rebut de votre appareil usagé.



Éliminez l'emballage d'une manière respectueuse de l'environnement. Observez le marquage sur les différents matériaux d'emballage et triez-les séparément si nécessaire. Les matériaux d'emballage sont repérés par des abréviations (b) et des nombres (a) qui ont la signification suivante : 1-7 : Plastiques, 20-22 : Papier et carton, 80-98 : Matériaux composites.



Renseignez-vous auprès de votre commune ou des services administratifs de votre ville pour connaître les possibilités de recyclage du produit usagé.



Le produit recyclable doit être trié ou rapporté dans un point de collecte pour être recycle.

Garantie pour Kompernass Handels GmbH pour la Belgique

Chère cliente, cher client,

Cet appareil est garanti 3 ans à partir de la date d'achat. Si ce produit venait à présenter des vices, vous disposez de droits légaux face au vendeur de ce produit. Vos droits légaux ne sont pas restreints par notre garantie présentée ci-dessous.

Conditions de garantie

La période de garantie débute à la date d'achat. Veuillez bien conserver le ticket de caisse. Celui-ci servira de preuve d'achat.

Si dans un délai de trois ans suivant la date d'achat de ce produit, un vice de matériel ou de fabrication venait à apparaître, le produit sera réparé, remplacé gratuitement par nos soins ou le prix d'achat remboursé, selon notre choix. Cette prestation sous garantie nécessite, dans le délai de trois ans, la présentation de l'appareil défectueux et du justificatif d'achat (ticket de caisse) ainsi que la description brève du vice et du moment de son apparition.

Si le vice est couvert par notre garantie, vous recevrez le produit réparé ou un nouveau produit en retour. Aucune nouvelle période de garantie ne débute avec la réparation ou l'échange du produit.

Période de garantie et réclamation légale pour vices cachés

L'exercice de la garantie ne prolonge pas la période de garantie. Cette disposition s'applique également aux pièces remplacées ou réparées. Les dommages et vices éventuellement déjà présents à l'achat doivent être signalés immédiatement après le déballage. Toute réparation survenant après la période sous garantie fera l'objet d'une facturation.

Étendue de la garantie

L'appareil a été fabriqué avec soin conformément à des directives de qualité strictes et consciencieusement contrôlé avant sa livraison.

La prestation de la garantie s'applique aux vices de matériel et de fabrication. Cette garantie ne s'étend pas aux pièces du produit qui sont exposées à une usure normale et peuvent de ce fait être considérées comme pièces d'usure, ni aux détériorations de pièces fragiles, par ex. interrupteurs ou pièces en verre.

Cette garantie devient caduque si le produit est détérioré, utilisé ou entretenu de manière non conforme. Toutes les instructions listées dans le manuel d'utilisation doivent être exactement respectées pour une utilisation conforme du produit. Des buts d'utilisation et actions qui sont déconseillés dans le manuel d'utilisation, ou dont vous êtes avertis doivent également être évités.

Le produit est uniquement destiné à un usage privé et ne convient pas à un usage professionnel. La garantie est annulée en cas d'entretien incorrect et inapproprié, d'usage de la force et en cas d'intervention non réalisée par notre centre de service après-vente agréé.

La période de garantie ne s'applique pas dans les cas suivants

- usure normale de la capacité de l'accu
- utilisation commerciale du produit
- détérioration ou modification du produit par le client
- non-respect des consignes de sécurité et de maintenance, erreur d'utilisation
- dommages causés par des événements élémentaires

Procédure en cas de garantie

Afin de garantir un traitement rapide de votre demande, veuillez suivre les indications suivantes :

- Veuillez avoir à portée de main pour toutes questions le ticket de caisse et la référence article (IAN) 373219_2104 en tant que justificatif de votre achat.
- Vous trouverez la référence sur la plaque signalétique sur le produit, une gravure sur le produit, sur la page de garde du mode d'emploi (en bas à gauche) ou sur l'autocollant au dos ou sur le dessous du produit.
- Si des erreurs de fonctionnement ou d'autres vices venaient à apparaître, veuillez d'abord contacter le département service clientèle cité ci-dessous par **téléphone** ou par **e-mail**.
- Vous pouvez ensuite retourner un produit enregistré comme étant défectueux en joignant le ticket de caisse et en indiquant en quoi consiste le vice et quand il est survenu, sans devoir l'affranchir à l'adresse de service après-vente communiquée.



Sur www.lidl-service.com, vous pourrez télécharger ce mode d'emploi et de nombreux autres manuels, vidéos produit et logiciels d'installation.

Grâce à ce code QR, vous arriverez directement sur le site Lidl service après-vente (www.lidl-service.com) et vous pourrez ouvrir votre mode d'emploi en saisissant votre référence (IAN) 373219_2104.

Garantie pour Kompernass Handels GmbH pour la France

Chère cliente, cher client,

Cet appareil est garanti 3 ans à partir de la date d'achat. Si ce produit venait à présenter des vices, vous disposez de droits légaux face au vendeur de ce produit. Vos droits légaux ne sont pas restreints par notre garantie présentée ci-dessous.

Conditions de garantie

La période de garantie débute à la date d'achat. Veuillez bien conserver le ticket de caisse. Celui-ci servira de preuve d'achat.

Si dans un délai de trois ans suivant la date d'achat de ce produit, un vice de matériel ou de fabrication venait à apparaître, le produit sera réparé, remplacé gratuitement par nos soins ou le prix d'achat remboursé, selon notre choix. Cette prestation sous garantie nécessite, dans le délai de trois ans, la présentation de l'appareil défectueux et du justificatif d'achat (ticket de caisse) ainsi que la description brève du vice et du moment de son apparition.

Si le vice est couvert par notre garantie, vous recevrez le produit réparé ou un nouveau produit en retour. Aucune nouvelle période de garantie ne débute avec la réparation ou l'échange du produit.

Période de garantie et réclamation légale pour vices cachés

L'exercice de la garantie ne prolonge pas la période de garantie. Cette disposition s'applique également aux pièces remplacées ou réparées. Les dommages et vices éventuellement déjà présents à l'achat doivent être signalés immédiatement après le déballage. Toute réparation survenant après la période sous garantie fera l'objet d'une facturation.

Étendue de la garantie

L'appareil a été fabriqué avec soin conformément à des directives de qualité strictes et consciencieusement contrôlé avant sa livraison.

La prestation de la garantie s'applique aux vices de matériel et de fabrication. Cette garantie ne s'étend pas aux pièces du produit qui sont exposées à une usure normale et peuvent de ce fait être considérées comme pièces d'usure, ni aux détériorations de pièces fragiles, par ex. interrupteurs ou pièces en verre.

Cette garantie devient caduque si le produit est détérioré, utilisé ou entretenu de manière non conforme. Toutes les instructions listées dans le manuel d'utilisation doivent être exactement respectées pour une utilisation conforme du produit. Des buts d'utilisation et actions qui sont déconseillés dans le manuel d'utilisation, ou dont vous êtes avertis doivent également être évités.

Le produit est uniquement destiné à un usage privé et ne convient pas à un usage professionnel. La garantie est annulée en cas d'entretien incorrect et inapproprié, d'usage de la force et en cas d'intervention non réalisée par notre centre de service après-vente agréé.

Article L217-16 du Code de la consommation

Lorsque l'acheteur demande au vendeur, pendant le cours de la garantie commerciale qui lui a été consentie lors de l'acquisition ou de la réparation d'un bien meuble, une remise en état couverte par la garantie, toute période d'immobilisation d'au moins sept jours vient s'ajouter à la durée de la garantie qui restait à courir. Cette période court à compter de la demande d'intervention de l'acheteur ou de la mise à disposition pour réparation du bien en cause, si cette mise à disposition est postérieure à la demande d'intervention.

Indépendamment de la garantie commerciale souscrite, le vendeur reste tenu des défauts de conformité du bien et des vices rédhibitoires dans les conditions prévues aux articles L217-4 à L217-13 du Code de la consommation et aux articles 1641 à 1648 et 2232 du Code Civil.

Article L217-4 du Code de la consommation

Le vendeur livre un bien conforme au contrat et répond des défauts de conformité existant lors de la délivrance. Il répond également des défauts de conformité résultant de l'emballage, des instructions de montage ou de l'installation lorsque celle-ci a été mise à sa charge par le contrat ou a été réalisée sous sa responsabilité.

Article L217-5 du Code de la consommation

Le bien est conforme au contrat :

- 1° S'il est propre à l'usage habituellement attendu d'un bien semblable et, le cas échéant :
 - s'il correspond à la description donnée par le vendeur et posséder les qualités que celui-ci a présentées à l'acheteur sous forme d'échantillon ou de modèle ;
 - s'il présente les qualités qu'un acheteur peut légitimement attendre eu égard aux déclarations publiques faites par le vendeur, par le producteur ou par son représentant, notamment dans la publicité ou l'étiquetage ;
- 2° Ou s'il présente les caractéristiques définies d'un commun accord par les parties ou être propre à tout usage spécial recherché par l'acheteur, porté à la connaissance du vendeur et que ce dernier a accepté.

Article L217-12 du Code de la consommation

L'action résultant du défaut de conformité se prescrit par deux ans à compter de la délivrance du bien.

Article 1641 du Code civil

Le vendeur est tenu de la garantie à raison des défauts cachés de la chose vendue qui la rendent impropre à l'usage auquel on la destine, ou qui diminuent tellement cet usage que l'acheteur ne l'aurait pas acquise, ou n'en aurait donné qu'un moindre prix, s'il les avait connus.

Article 1648 1er alinéa du Code civil

L'action résultant des vices rédhibitoires doit être intentée par l'acquéreur dans un délai de deux ans à compter de la découverte du vice.

Les pièces détachées indispensables à l'utilisation du produit sont disponibles pendant la durée de la garantie du produit.

La période de garantie ne s'applique pas dans les cas suivants

- usure normale de la capacité de l'accu
- utilisation commerciale du produit
- détérioration ou modification du produit par le client
- non-respect des consignes de sécurité et de maintenance, erreur d'utilisation
- dommages causés par des événements élémentaires

Procédure en cas de garantie

Afin de garantir un traitement rapide de votre demande, veuillez suivre les indications suivantes :

- Veuillez avoir à portée de main pour toutes questions le ticket de caisse et la référence article (IAN) 373219_2104 en tant que justificatif de votre achat.
- Vous trouverez la référence sur la plaque signalétique sur le produit, une gravure sur le produit, sur la page de garde du mode d'emploi (en bas à gauche) ou sur l'autocollant au dos ou sur le dessous du produit.
- Si des erreurs de fonctionnement ou d'autres vices venaient à apparaître, veuillez d'abord contacter le département service clientèle cité ci-dessous par **téléphone** ou par **e-mail**.
- Vous pouvez ensuite retourner un produit enregistré comme étant défectueux en joignant le ticket de caisse et en indiquant en quoi consiste le vice et quand il est survenu, sans devoir l'affranchir à l'adresse de service après-vente communiquée.



Sur www.lidl-service.com, vous pourrez télécharger ce mode d'emploi et de nombreux autres manuels, vidéos produit et logiciels d'installation.

Grâce à ce code QR, vous arriverez directement sur le site Lidl service après-vente (www.lidl-service.com) et vous pourrez ouvrir votre mode d'emploi en saisissant votre référence (IAN) 373219_2104.

Service après-vente

FR Service France
Tel.: 0800 919270
E-Mail: kompernass@lidl.fr

BE Service Belgique
Tel.: 070 270 171 (0,15 EUR/Min.)
E-Mail: kompernass@lidl.be

IAN 373219_2104

Importateur

Veuillez tenir compte du fait que l'adresse suivante n'est pas une adresse de service après-vente. Veuillez d'abord contacter le service mentionné.

KOMPERNASS HANDELS GMBH
BURGSTRASSE 21
44867 BOCHUM
ALLEMAGNE
www.kompernass.com

Traduction de la déclaration de conformité originale

Nous soussignés, KOMPERNASS HANDELS GMBH, responsable du document : M. Semi Uguzlu, BURGSTR. 21, 44867 BOCHUM, Allemagne, déclarons par la présente que ce produit est conforme aux normes, documents normatifs et directives CE suivants :

Directive Machines

(2006/42/EC)

Normes harmonisées appliquées

EN 1248: 2001+A1

EN ISO 4414: 2010

EN ISO 12100:2010

Désignation du modèle de la machine : Pistolet de sablage pneumatique PDSP 1000 E6

Année de construction : 09-2021

Numéro de série : IAN 373219_2104

Bochum, le 26/08/2021



Semi Uguzlu

- Responsable qualité -

Sous réserve de modifications techniques à des fins de perfectionnement.

Inhoud

Inleiding	34
Gebruik in overeenstemming met bestemming	34
Uitrusting	34
Inhoud van het pakket	34
Technische gegevens	34
Algemene veiligheidsvoorschriften	35
Veiligheid op de werkvloer	35
Apparaatspecifieke veiligheidsvoorschriften voor persluchtzandstralers	36
Bediening	37
Opvangzak voor straalmiddel monteren	37
Hulpstuk selecteren en monteren	37
Straalmiddelreservoir vullen	37
Persluchtbron aansluiten	37
Persluchtzandstraalpistool gebruiken	38
Opvangzak voor straalmiddel leegmaken	38
Problemen oplossen	38
Onderhoud en reiniging	39
Afvoeren	39
Garantie van Kompernaß Handels GmbH	40
Service	41
Importeur	41
Vertaling van de oorspronkelijke conformiteitsverklaring	42

PERSLUCHT-ZANDSTRAAL-PISTOOL PDSP 1000 E6

Inleiding

Hartelijk gefeliciteerd met de aankoop van uw nieuwe apparaat. U hebt hiermee gekozen voor een hoogwaardig product. De gebruiksaanwijzing maakt deel uit van dit product. Deze bevat belangrijke aanwijzingen voor veiligheid, gebruik en afvoer. Lees alle bedienings- en veiligheidsaanwijzingen voordat u het product in gebruik neemt. Gebruik het product uitsluitend op de voorgeschreven wijze en voor de aangegeven doeleinden. Geef alle documenten mee als u het product doorgeeft aan een derde.

Gebruik in overeenstemming met bestemming

Het perslucht-zandstraalpiستool (hierna apparaat genoemd) is bedoeld voor het verwijderen van roest en verf van metalen oppervlakken. Elk ander gebruik of wijziging van het apparaat geldt als niet in overeenstemming met de bestemming en brengt ernstig gevaar voor ongelukken met zich mee. Voor schade die voortvloeit uit oneigenlijk gebruik aanvaarden wij geen aansprakelijkheid. Het apparaat is alleen bestemd voor privégebruik.

Uitrusting

- ❶ Perslucht-zandstraalpiستool
- ❷ Nippel voor persluchtaansluiting
- ❸ Trekker
- ❹ Opvangzak voor straalmiddel
- ❺ Slangklem
- ❻ Straalkop
- ❼ Draaiknop
- ❽ Straalmiddelreservoir
- ❾ Schroefdoop
- ❿ Vlakstraalhulpstuk
- ⓫ Puntstraalhulpstuk
- ⓬ Buitenrandenhulpstuk
- ⓭ Binnenrandenhulpstuk
- ⓮ Straalmiddel

Inhoud van het pakket

- 1 perslucht-zandstraalpiستool
- 1 vlakstraalhulpstuk
- 1 puntstraalhulpstuk
- 1 randenhulpstuk
- 1 binnenrandenhulpstuk
- 1 opvangzak voor straalmiddel
- 1 slangklem
- 2 kg straalmiddel
- 1 gebruiksaanwijzing

Technische gegevens

Werkdruk	6,3 bar
Luchtverbruik	320 l/min
Reservoirinhoud	900 ml
Vereiste luchtkwaliteit	gereinigd en olievrij
Instelwaarden voor het werken	ingestelde arbeidsdruk bij drukregelaar of filterdrukmeter max. 6,3 bar.

Geluidsemisiewaarde

Gemeten waarde voor geluid vastgesteld conform EN 1265. Het A-gewogen geluidsniveau van het persluchtgereedschap bedraagt gemiddeld:

Geluidsdruk niveau	$L_{pA} = 84,4 \text{ dB (A)}$
Onzekerheid	$K_{pA} = 3 \text{ dB (A)}$
Geluidsvermogensniveau	$L_{WA} = 95,4 \text{ dB (A)}$
Onzekerheid	$K_{WA} = 3 \text{ dB (A)}$



Draag gehoorbescherming!

Trillingsemisiewaarde

Totale trillingswaarde vastgesteld conform EN ISO 20643:

$$a_h = \leq 2,5 \text{ m/s}^2$$

Onzekerheid = $1,5 \text{ m/s}^2$

WAARSCHUWING!

- Het in deze gebruiksaanwijzing aangegeven trillingsniveau is conform een in EN ISO 20643 genormeerde meetprocedure gemeten en kan worden gebruikt voor apparaatvergelijking. De vermelde trillingsemisiewaarde kan ook gebruikt worden voor een voorlopige beoordeling van de blootstelling. Het trillingsemisieniveau is afhankelijk van het gebruik van het persluchtgereedschap en kan in bepaalde gevallen hoger zijn dan de in deze gebruiksaanwijzing aangegeven waarde. De trillingsbelasting kan worden onderschat wanneer het persluchtgereedschap regelmatig op een dergelijke manier wordt gebruikt.

OPMERKING

- Voor een nauwkeurige beoordeling van de trillingsbelasting tijdens een bepaalde werkperiode moeten ook de tijden worden meegerekend waarin het apparaat is uitgeschakeld, of wel loopt, maar niet wordt gebruikt. Dit kan de trillingsbelasting over de totale werkperiode duidelijk verminderen.



Algemene veiligheidsvoorschriften

WAARSCHUWING!

- Lees alle veiligheidsinstructies en aanwijzingen. Het niet naleven van de veiligheidsvoorschriften en aanwijzingen kan elektrische schokken, brand en/of ernstig letsel veroorzaken.

Bewaar alle veiligheidsinstructies en aanwijzingen voor toekomstig gebruik.

Veiligheid op de werkvloer

- Houd uw werkomgeving schoon en goed verlicht. Wanorde en een niet verlichte werkomgeving kunnen leiden tot ongelukken.
- Werk met het apparaat niet in explosiegevaarlijke omgevingen waarin zich brandbare vloeistoffen, gassen of stoffen bevinden. Het apparaat kan vonken veroorzaken die het stof of de dampen kunnen doen ontbranden.
- Houd kinderen en andere personen uit de buurt tijdens het gebruik van het apparaat. Als u afgeleid raakt, zou u de controle over het apparaat kunnen verliezen.

Apparaatspecifieke veiligheidsvoorschriften voor persluchtzandstralers

- Controleer het apparaat vóór ingebruikname op mogelijke schade. Het apparaat mag niet in gebruik worden genomen als er gebreken worden geconstateerd.
- Houd kinderen en andere personen uit de buurt tijdens het gebruik van het apparaat. Als u afgeleid raakt, zou u de controle over het apparaat kunnen verliezen.
- **LETSELGEVAAR! GEBRUIK IN STRIJD MET DE BESTEMMING!** Richt het apparaat niet op mensen en/of dieren.
-  Draag een stofmasker.
-  Draag een veiligheidsbril!
-  Draag veiligheidshandschoenen!
-  Draag altijd beschermende kleding!
-  Draag veiligheidsschoenen!
-  Draag een veiligheidshelm!
- **EXPLOESIEGEVAAR!** Het persluchtzandstraalpistool mag niet worden gebruikt in een omgeving waarin zich gassen, open vlammen/vuur of gasboilers bevinden.
- **ROKEN VERBODEN!**
- Werk alleen in voldoende geventileerde ruimten.
- Gebruik geen zuurstof of brandbare gassen als energiebron.
- Overschrijd nooit de maximale werkdruk van 6,3 bar.

WAARSCHUWING!

- ▶ **TERUGSLAG!** Bij een hoge werkdruk kunnen terugslagkrachten optreden die onder bepaalde omstandigheden vanwege overbelasting een risico op letsel kunnen vormen.

- **LETSELGEVAAR!** Koppel het apparaat los van de persluchtleiding voordat u reparaties of onderhoudswerkzaamheden uitvoert, of het apparaat vervoert.
- **LETSELGEVAAR!** Koppel het apparaat los van de persluchtleiding voordat u het vult met straalmiddel.

OPMERKING

- ▶ Neem de veiligheidsvoorschriften van de fabrikant van het straalmiddel in acht.
- Gebruik uitsluitend straalmiddel dat geschikt is voor het persluchtzandstraalpistool **1**. Gebruik geen zilverzand. Het gevaar bestaat dat er giftig silicosestof wordt gevormd.
- Neem voorzorgsmaatregelen om overlast voor derden te voorkomen (stofontwikkeling).
- Zorg ervoor dat het straalmiddel wordt opgevangen, zodat het milieuvriendelijk kan worden afgevoerd.
- Verwijder geen typeplaatjes. Dat zijn onderdelen van het apparaat die relevant zijn voor de veiligheid.
- Als u geen ervaring hebt in de omgang met het apparaat, dient u zich te laten onderrichten over het zodanig werken met het apparaat dat gevaren worden vermeden.

WAARSCHUWING! **GIFTIGE STOFFEN!**

- ▶ Het bewerken van schadelijke/giftige stoffen houdt een gevaar in voor de gezondheid van de bediener of personen die zich in de buurt bevinden.

LET OP!

- ▶ Zorg ervoor dat het apparaat bij niet-gebruik, verwisselen van accessoires of reparatiewerkzaamheden is losgekoppeld van de persluchttoevoer. De luchtslang mag niet onder druk staan.

Bediening

Opvangzak voor straalmiddel monteren

- Bevestig de opvangzak **4** met de meegeleverde slangklem **5** met behulp van een schroeven-draaier op het apparaat.

Hulpstuk selecteren en monteren

- Kies om te beginnen een voor uw werk geschikt hulpstuk (**10**, **11**, **12**, **13**).
- Schuif het gekozen hulpstuk op de straalkop **6** en zorg ervoor dat er geen lucht zijdelings kan ontsnappen.

Straalmiddelreservoir vullen

⚠ LET OP!

- ▶ Het persluchtzandstraalpistool moet absoluut zijn losgekoppeld van de persluchtleiding, en de druk in het persluchtzandstraalpistool moet volledig zijn afgebouwd, voordat de schroef-dop **9** van het straalmiddelreservoir **8** mag worden gedraaid of anderszins een instelling mag worden uitgevoerd.
- Gebruik uitsluitend geschikt straalmiddel **14** bij het zandstralen.

OPMERKING

- ▶ Wij raden silicosevrij straalmiddel (gemalen hoogovenslakken) aan met een korrel van 0,2-0,8 mm.
- Zorg ervoor dat het straalmiddel **14** absoluut droog is en niet te grof van korrel.

OPMERKING

- ▶ De maximale korrelgrootte is 0,8 mm.
- Draai de schroef-dop **9** van het straalmiddelreservoir **8** tegen de wijzers van de klok in los.
- Doe de gewenste hoeveelheid straalmiddel **14** in het straalmiddelreservoir **8**.
- Let erop dat u de maximale inhoud van het reservoir van 900 ml niet overschrijdt.
- Draai vervolgens de schroef-dop **9** van het straalmiddelreservoir **8** met de wijzers van de klok mee weer vast.

OPMERKING OVER DE KORREL VAN HET STRAALMIDDEL

- ▶ Hoe groter/grover de korrel van het straalmiddel, des te grover vuil kan worden verwijderd. Het meegeleverde middel is eerder fijn te noemen en is geschikt voor het verwijderen van bijvoorbeeld verf en vliegroeist. Het fijne middel richt ook minder schade aan de oppervlakken aan, wat kan meewegen bij de keuze voor dit middel. Voor grove roest wordt bijvoorbeeld altijd een grofkorrelig middel gebruikt, dat online (zie het hoofdstuk Importeur) of in de betere vakhandel te koop is. Houd ook rekening met de maximale korrelgrootte.

Persluchtbron aansluiten

OPMERKING

- ▶ Het persluchtzandstraalpistool **1** mag alleen worden gebruikt met perslucht die vrij is van condensatievocht en olie. Een maximale werkdruk van 6,3 bar op het apparaat niet mag worden overschreden. De persluchtbron moet zijn uitgerust met een (filter-) drukregelaar, zodat de luchtdruk kan worden geregeld.
- ◆ Sluit het persluchtzandstraalpistool **1** aan op een geschikte persluchtbron. Druk de snelkoppeling van de persluchtslang op de nippel **2** van het persluchtzandstraalpistool **1**. De vergrendeling vindt automatisch plaats.

OPMERKING

- ▶ Controleer of de draaiknop **7** op **6** staat voordat u het apparaat aansluit op de persluchtbron.

Persluchtzandstraalpistool gebruiken

- Bereid het te bestralen werkstuk zorgvuldig voor. Maak het in ieder geval schoon.

OPMERKING

- ▶ Stof- en vetafzettingen hebben een aanzienlijk negatief effect op het resultaat.
- Dek of plak alles wat niet moet worden bestraald zorgvuldig af.
- De afstand van het hulpstuk tot het te bewerken oppervlak speelt een essentiële rol. Deze dient zo klein mogelijk te zijn, om ervoor te zorgen dat het straalmiddel 14 in de opvangzak 4 kan worden opgevangen.
- Hoe dichter u het apparaat op het werkstuk houdt, des te kleiner is het gebied dat u bewerkt, en omgekeerd.
- Voer eventueel een proef uit op een werkstuk dat u niet meer nodig hebt. Zo bepaalt u de juiste afstand/werkdruk en voorkomt u dat het werkstuk te diep wordt gezandstraald.

Inschakelen

- Zet de draaiknop 7 op  om het luchtventiel te openen.
- Richt het persluchtzandstraalpistool 1 op het te bewerken oppervlak.
- Druk op de trekker 3 om het persluchtzandstraalpistool 1 in werking te stellen.

Uitschakelen

- Laat de trekker 3 los om het persluchtzandstraalpistool 1 uit te schakelen.
- Zet de draaiknop 7 op  om het luchtventiel te sluiten.
- Koppel het apparaat los van de persluchtleiding nadat u ermee hebt gewerkt.

OPMERKING

- ▶ Koppel de slang eerst los van de persluchtbron en pas daarna van het apparaat. Op die manier voorkomt u dat de slang ongecontroleerd rondzweeft.

Opvangzak voor straalmiddel leegmaken

OPMERKING

- ▶ Gebruik het straalmiddel uit de opvangzak 4 pas weer opnieuw als het is gereinigd.
- U kunt het in de opvangzak 4 verzamelde straalmiddel via de ritssluiting verwijderen. U kunt ook met een schroevendraaier de slangklem 5 losdraaien en de opvangzak 4 van het apparaat nemen.

Problemen oplossen

Probleem/ mogelijke oorzaak	Oplossing
Straalmiddel stroomt niet door	
De lucht is niet droog genoeg	Monteer een waterafscheider in het persluchtsysteem.
Te weinig luchtdruk	Verhoog de afgegeven luchtdruk van de compressor.
Hulpstuk niet juist gemonteerd	Controleer of het hulpstuk stevig op het apparaat is geschoven en er geen lucht zijdelings kan ontsnappen.

Probleem/ mogelijke oorzaak	Oplossing
Verstopte leidingen voor straalmiddel	Controleer of de leidingen geblokkeerd worden door samengeklonterde brokjes straalmiddel. U kunt het beste een luchtpistool gebruiken om verstopte leidingen schoon te blazen. (Draag een veiligheidsbril!) Controleer ook de uitgangsoening van het reservoir.
Zandstraalpatroon niet volgens verwachting	
De lucht is niet droog genoeg	Monteer een waterafscheider in het persluchtstelsel.
De grootte van het straalmiddel is niet uniform	Vervang het straalmiddel.
Het straalmiddel is verontreinigd	Reinig of vervang het straalmiddel.
Het hulpstuk is versleten	Vervang het hulpstuk.
Andere storingen	
Neem contact op met een vakman of de leverancier.	

Onderhoud en reiniging



WAARSCHUWING! LETSELGEVAAR!
Koppel het apparaat absoluut los van de persluchtleiding alvorens het te reinigen.

- Reinig het persluchtzandstraalpistool **1** en het straalmiddelreservoir **8** steeds na beëindiging van de werkzaamheden. Blaas daartoe het persluchtzandstraalpistool **1** en het straalmiddelreservoir **8** door met perslucht.
- Berg het persluchtzandstraalpistool **1** uitsluitend op in droge ruimten.

Afvoeren



De verpakking bestaat uit milieuvriendelijke materialen, die u via de plaatselijke recyclepunten kunt afvoeren.



Deponeer het apparaat niet bij het normale huisvuil!

Informatie over mogelijkheden voor het afvoeren van het afgedankte apparaat krijgt u bij uw gemeentereinigingsdienst.



Voer de verpakking af overeenkomstig de milieuvorschriften. Let op de aanduiding op de verschillende verpakkingsmaterialen en voer ze zo nodig gescheiden af. De verpakkingsmaterialen zijn voorzien van afkortingen (a) en cijfers (b) met de volgende betekenis: 1-7: kunststoffen, 20-22: papier en karton, 80-98: composietmaterialen.



Meer informatie over het afvoeren van het afgedankte product kunt u inwinnen bij de gemeentereiniging.



Het product is recycleerbaar; er is een uitgebreide producentenverantwoordelijkheid op van toepassing en het afval wordt gescheiden ingezameld.

Garantie van Kompernaß Handels GmbH

Geachte klant,

U hebt op dit apparaat 3 jaar garantie vanaf de aankoopdatum. In geval van gebreken in dit product hebt u wettelijke rechten tegenover de verkoper van het product. Deze wettelijke rechten worden door onze hierna beschreven garantie niet beperkt.

Garantievoorwaarden

De garantieperiode geldt vanaf de datum van aankoop. Bewaar de kassabon zorgvuldig. U hebt hem nodig als bewijs van aankoop.

Als er binnen drie jaar vanaf de aankoopdatum van dit product een materiaal- of fabricagefout optreedt, wordt - naar onze keuze - het product door ons kosteloos gerepareerd of vervangen of wordt de koopprijs terugbetaald. Voorwaarde voor deze garantie is dat het defecte apparaat en het aankoopbewijs (kassabon) binnen de termijn van drie jaar worden overlegd en dat kort wordt omschreven waaruit het gebrek bestaat en wanneer het is opgetreden.

Wanneer het defect door onze garantie wordt gedekt, krijgt u het gerepareerde product of een nieuw product retour. Met de reparatie of vervanging van het product begint er geen nieuwe garantieperiode.

Garantieperiode en wettelijke aanspraken bij gebreken

De garantieperiode wordt door deze waarborg niet verlengd. Dat geldt ook voor vervangen en gerepareerde onderdelen. Eventueel al bij aankoop aanwezige schade en gebreken moeten meteen na het uitpakken worden gemeld. Voor reparaties na afloop van de garantieperiode worden kosten in rekening gebracht.

Garantieomvang

Het apparaat is op basis van strenge kwaliteitsnormen met de grootst mogelijke zorg vervaardigd en voorafgaand aan de levering nauwkeurig gecontroleerd.

De garantie geldt voor materiaal- of fabricagefouten. Deze garantie geldt niet voor productonderdelen die onderhevig zijn aan normale slijtage en die daarom als slijtonderdelen worden beschouwd, of voor schade aan breekbare onderdelen zoals schakelaars of onderdelen die van glas zijn gemaakt.

Deze garantie vervalt wanneer het product is beschadigd, ondeskundig is gebruikt of is gerepareerd. Voor deskundig gebruik van het product moeten alle in de gebruiksaanwijzing beschreven aanwijzingen precies worden opgevolgd. Gebruiksdoeleinden en handelingen die in de gebruiksaanwijzing worden afgeraden of waarvoor wordt gewaarschuwd, moeten beslist worden vermeden.

Het product is uitsluitend bestemd voor privégebruik en niet voor bedrijfsmatige doeleinden. Bij verkeerd gebruik en ondeskundige behandeling, bij gebruik van geweld en bij reparaties die niet door ons erkend servicefiliaal zijn uitgevoerd, vervalt de garantie.

Garantieperiode geldt niet bij

- normale afname van de accucapaciteit
- commercieel/bedrijfsmatig gebruik van het product
- beschadiging of modificatie van het product door de klant
- niet-naleving van de veiligheids- en onderhoudsvoorschriften, bedieningsfouten
- schade door natuurrampen

Afhandeling bij een garantiekwestie

Voor een snelle afhandeling van uw aanvraag neemt u de volgende aanwijzingen in acht:

- Houd voor alle aanvragen de kassabon en het artikelnummer (IAN) 373219_2104 als aankoopbewijs bij de hand.
- Het artikelnummer vindt u op het typeplaatje van het product, op het product gegraveerd, op de titelpagina van de gebruiksaanwijzing (links onder) of op de sticker op de achter- of onderkant van het product.
- Als er fouten in de werking of andere gebreken optreden, neemt u eerst contact op met de hierna genoemde serviceafdeling, **telefonisch** of **via e-mail**.
- Een als defect geregistreerd product kunt u dan zonder portokosten naar het aan u doorgegeven serviceadres sturen. Voeg het aankoopbewijs (kassabon) bij en vermeld waaruit het gebrek bestaat en wanneer het is opgetreden.



Op www.lidl-service.com kunt u deze en vele andere handleidingen, productvideo's en installatiesoftware downloaden.

Met deze QR-code gaat u direct naar de website van Lidl Service (www.lidl-service.com) en kunt u met het invoeren van het artikelnummer (IAN) 373219_2104 de gebruiksaanwijzing openen.

Service

NL Service Nederland
Tel.: 0900 0400223 (0,10 EUR/Min.)
E-Mail: kompernass@lidl.nl

BE Service België
Tel.: 070 270 171 (0,15 EUR/Min.)
E-Mail: kompernass@lidl.be

IAN 373219_2104

Importeur

Let op: het volgende adres is geen serviceadres. Neem eerst contact op met het opgegeven serviceadres.

KOMPERNASS HANDELS GMBH
BURGSTRASSE 21
44867 BOCHUM
DUITSLAND
www.kompernass.com

Vertaling van de oorspronkelijke conformiteitsverklaring

Wij, KOMPERNASS HANDELS GMBH, documentverantwoordelijke persoon: de heer Semi Uguzlu, BURGSTR. 21, 44867 BOCHUM, Duitsland, verklaren hierbij dat dit product voldoet aan de volgende normen, normatieve documenten en EU-richtlijnen:

Machinerichtlijn
(2006/42/EC)

Toegepaste geharmoniseerde normen

EN 1248: 2001+A1

EN ISO 4414: 2010

EN ISO 12100:2010

Typeaanduiding van het apparaat: Perslucht-zandstraalpistoel PDSP 1000 E6

Productiejaar: 09-2021

Serienummer: IAN 373219_2104

Bochum, 26-08-2021



Semi Uguzlu

- Kwaliteitsmanager -

Technische wijzigingen vanwege verdere ontwikkeling voorbehouden.

Obsah

Úvod	44
Použití v souladu s určením	44
Vybavení	44
Rozsah dodávky	44
Technické údaje	44
Všeobecné bezpečnostní pokyny	45
Bezpečnost na pracovišti	45
Bezpečnostní pokyny specifické pro pneumatické pískovací pistole	46
Obsluha	47
Montáž sběrného pytlíku na pískovací materiál	47
Výběr a montáž nástavce	47
Naplnění nádoby na pískovací materiál	47
Zapojení zdroje stlačeného vzduchu	47
Použití pneumatické pískovací pistole	48
Vyprázdnění sběrného pytlíku na pískovací materiál	48
Odstranění závad	48
Údržba a čištění	49
Likvidace	49
Záruka společnosti Kompnass Handels GmbH	50
Servis	51
Dovozce	51
Překlad originálu prohlášení o shodě	52

PNEU PÍSKOVACÍ PISTOLE PDSP 1000 E6

Úvod

Blahopřejeme vám k zakoupení vašeho nového přístroje. Rozhodli jste se pro vysoce kvalitní výrobek. Návod k obsluze je součástí tohoto výrobku. Obsahuje důležité informace o bezpečnosti, použití a likvidaci. Před použitím výrobku se prosím dobře seznámte se všemi provozními a bezpečnostními pokyny. Výrobek používejte pouze předepsaným způsobem a pro uvedené oblasti použití. Při předávání výrobku třetím osobám předejte spolu s ním i tyto podklady.

Použití v souladu s určením

Pískovací pistole (dále jen přístroj) je určena k odstraňování rzi a barvy z kovových ploch. Jakékoli jiné použití nebo úprava přístroje jsou považovány za použití v rozporu s určením a představují závažné nebezpečí zranění. Za škody vzniklé při použití v rozporu s určením, neneseme odpovědnost.

Přístroj je určen pouze pro soukromé použití.

Vybavení

- 1 pískovací pistole
- 2 nástrčná vsuvka pro přípojku vzduchu
- 3 spoušť
- 4 sběrný pytlík na pískovací materiál
- 5 šroubovací objímka
- 6 proudová tryska
- 7 otočný regulátor
- 8 nádobka na pískovací materiál
- 9 šroubovací uzávěr
- 10 plošný nástavec
- 11 bodový nástavec
- 12 nástavec na vnější hrany
- 13 nástavec na vnitřní hrany
- 14 pískovací materiál

Rozsah dodávky

- 1 pneu pískovací pistole
- 1 plošný nástavec
- 1 bodový nástavec
- 1 nástavec na hrany
- 1 nástavec na vnitřní rohy
- 1 sběrný pytlík na pískovací materiál
- 1 šroubovací objímka
- 2 kg pískovacího materiálu
- 1 návod k obsluze

Technické údaje

Pracovní tlak	6,3 bar
Spotřeba vzduchu	320 l/min
Objem nádoby	900 ml
Potřebná kvalita vzduchu	Vyčištěný a bez oleje
Nastavovací hodnoty	Nastavený pracovní tlak na redukčním ventilu nebo měřiči tlaku filtru max. 6,3 bar.

Hodnota emise hluku

Naměřená hodnota hluku stanovena dle EN 1265. Typická hladina hluku pneumatického nářadí s hodnocením A:

Hladina akustického tlaku	$L_{pA} = 84,4 \text{ dB (A)}$
Nejistota	$K_{pA} = 3 \text{ dB (A)}$
Hladina akustického výkonu	$L_{WA} = 95,4 \text{ dB (A)}$
Nejistota	$K_{WA} = 3 \text{ dB}$



Používejte ochranu sluchu!

Hodnota emise vibrací

Celková hodnota vibrací byla zjištěna v souladu s EN ISO 20643:

$$a_h = \leq 2,5 \text{ m/s}^2$$

$$\text{Nejistota} = 1,5 \text{ m/s}^2$$

VÝSTRAHA!

- ▶ Hladina vibrací uvedená v tomto návodu byla měřena v souladu se standardizovanou metodou měření podle EN ISO 20643 a lze ji použít pro srovnání přístrojů. Uvedenou hodnotu emise vibrací lze rovněž použít k předběžnému posouzení expozice. Hladina vibrací se mění v závislosti na použití pneumatického nářadí a může být v některých případech vyšší než hodnota uvedená v tomto návodu. Pokud se pneumatické nářadí používá takovým způsobem pravidelně, mohlo by být zatížení vibracemi podceněno.

UPOZORNĚNÍ

- ▶ Pro přesné posouzení zatížení vibracemi během určité pracovní doby by se měly zohlednit i doby, ve kterých je přístroj vypnutý nebo sice běží, ale není skutečně používán. Tím se může zatížení vibracemi za celou pracovní dobu zřetelně snížit.



Všeobecné bezpečnostní pokyny

VÝSTRAHA!







- ▶ Přečtěte si veškeré bezpečnostní upozornění a pokyny. Nedbalost při dodržování bezpečnostních upozornění a pokynů může vést k úrazu elektrickým proudem, k požáru a/ nebo těžkým zraněním.

Veškerá bezpečnostní upozornění a pokyny uschovejte pro budoucí použití.

Bezpečnost na pracovišti

- Svůj pracovní prostor udržujte v čistotě a dobře osvětlený. Nepořádek a neosvětlený pracovní prostor mohou vést k úrazům.
- S přístrojem nepracujte v prostředí s nebezpečným výbuchem, kde se nachází hořlavé kapaliny, plyny nebo prach. Přístroj může vytvářet jiskry, od kterých se může vznítit prach nebo výpary.
- Nedovolte dětem ani jiným osobám, aby se k vám přibližovaly v době, kdy přístroj používáte. V případě odvedení pozornosti můžete ztratit kontrolu nad přístrojem.

Bezpečnostní pokyny specifické pro pneumatické pískovací pistole

- Před uvedením do provozu zkontrolujte, zda přístroj není poškozený. Pokud by přístroj vykazoval nedostatky, nesmí se v žádném případě uvádět do provozu.
- Nedovolte dětem ani jiným osobám, aby se k vám přibližovaly v době, kdy přístroj používáte. V případě odvedení pozornosti můžete ztratit kontrolu nad přístrojem.
- **NEBEZPEČÍ ZRANĚNÍ! ZNEUŽITÍ PŘÍSTROJE!** Nemiřte přístrojem na lidi a/nebo zvířata.
-  Noste ochrannou masku proti prachu.
-  Noste ochranné brýle!
-  Noste ochranné rukavice!
-  Noste ochranný oděv!
-  Noste bezpečnostní obuv!
-  Noste bezpečnostní obuv!
- **NEBEZPEČÍ VÝBUCHU!** V prostředí, v němž se nacházejí plyny/otevřené plameny/ohněň/plynové ohříváče vody, se pneumatická pískovací pistole nesmí používat.
- **KOUŘENÍ ZAKÁZÁNO!**
- Pracujte jen v dostatečně větraných prostorech.
- Jako zdroj energie nepoužívejte kyslík nebo hořlavé plyny.
- Nikdy nepřekračujte maximální pracovní tlak 6,3 bar.

VÝSTRAHA!

- ▶ **SÍLY ZPĚTNÉHO RÁZU!** Při vysokém pracovním tlaku se mohou vyskytnout síly zpětného rázu, které mohou za určitých okolností vést k ohrožení trvalým zatížením.

- **NEBEZPEČÍ ZRANĚNÍ!** Před opravami a úkony údržby, jakož i před přepravou odpojte přístroj od zdroje stlačeného vzduchu.
- **NEBEZPEČÍ ZRANĚNÍ!** Před plněním přístroje pískovacím materiálem odpojte přístroj od zdroje stlačeného vzduchu.

UPOZORNĚNÍ

- ▶ Dodržujte prosím bezpečnostní pokyny výrobců pískovacího materiálu.
- Používejte pouze materiály vhodné pro pneumatickou pískovací pistoli . Nepoužívejte křemičitý písek. Hrozí nebezpečí tvorby jedovatého prachu oxidu křemičitého.
- Učiňte opatření, aby nebyly obtěžovány jiné osoby (vznikajícím prachem).
- Zajistěte, aby byl pískovací materiál zachycen, a mohl tak být předán k ekologické likvidaci.
- Neodstraňujte typové štítky. Jsou významnou bezpečnostní součástí přístroje.
- Pokud nemáte s používáním přístroje zkušenosti, měli byste se nechat zaškolení do jeho bezpečné obsluhy.

VÝSTRAHA! JEDOVATÝ PRACH!

- ▶ Zpracování škodlivého/jedovatého prachu představuje zdravotní riziko pro obslužný personál i pro osoby, které se zdržují poblíž.

POZOR!

- ▶ Ujistěte se, že je přístroj v případě nepoužívání, výměny příslušenství nebo oprav, odpojen od přívodu vzduchu. Vzduchová hadice nesmí být pod tlakem.

Obsluha

Montáž sběrného pytlíku na pískovací materiál

- Sběrný pytlík **4** upevněte pomocí šroubováku a šroubovací objímky **5**, která je součástí do-dávky.

Výběr a montáž nástavce

- Zvolte nejprve nástavec vhodný pro váš účel (**10**, **11**, **12**, **13**).
- Nasadíte zvolený nástavec pevně na proudovou trysku **6** a dbejte na to, aby po straně nemohl unikat vzduch.

Naplnění nádoby na pískovací materiál

POZOR!

- ▶ Před uvolněním šroubovacího uzávěru **9** nádoby na pískovací materiál **8** nebo provedením jakéhokoli jiného nastavení, musí být bezpodmínečně odpojena hadice stlačeného vzduchu a přístroj musí být zcela zbaven tlaku.
- Při pískování používejte výlučně vhodný pískovací materiál **14**.

UPOZORNĚNÍ

- ▶ Doporučujeme používat neškodný pískovací materiál (mletou vysokopecní strusku) o zrnitosti 0,2 mm - 0,8 mm.
- Dbejte na to, aby byl pískovací materiál **14** zcela suchý a nebyl příliš zrnitý.

UPOZORNĚNÍ

- ▶ Maximální velikost zrn činí 0,8 mm.
- Otevřete šroubovací uzávěr **9** nádoby na pískovací materiál **8** otáčením proti směru hodinových ručiček.
- Naplníte nádobku na pískovací materiál **8** požadovaným množstvím pískovacího materiálu **14**.
- Dbejte na to, abyste nepřekročili maximální objem nádoby 900 ml.

- Poté šroubovací uzávěr **9** nádoby na pískovací materiál **8** opět uzavřete otáčením ve směru hodinových ručiček.

UPOZORNĚNÍ K ZRNITOSTI PÍSKOVACÍHO MATERIÁLU

- ▶ Čím větší/hrubší je zrnitost použitého pískovacího materiálu, tím hrubší nečistoty s ním můžete odstranit. Dodaný materiál je spíše jemný a vhodný pro odstraňování např. barvy a náletové rzi. Jemný materiál také způsobí méně škod na povrchu, proto je třeba materiál vhodně zvolit. Např. pro hrubou rez použijte pískovací materiál o hrubší zrnitosti, který můžete zakoupit online (viz kapitola Dovoze) nebo v dobře zásobeném specializovaném obchodě. Dodržujte rovněž pokyny ohledně maximální zrnitosti.

Zapojení zdroje stlačeného vzduchu

UPOZORNĚNÍ

- ▶ Pneumatická pískovací pistole **1** se smí provozovat výlučně s čistěným stlačeným vzduchem, bez obsahu kondenzátu či oleje. Nesmí se překročit maximální pracovní tlak 6,3 bar přístroje. Aby bylo možné tlak vzduchu regulovat, musí být zdroj stlačeného vzduchu vybaven redukčním ventilem (s filtrem).
- ◆ Zapojte pneumatickou pískovací pistoli **1** do vhodného zdroje stlačeného vzduchu. Připojte nastrchnou vsuvku pro přípojku vzduchu **2** k přípojce pneumatické pískovací pistole **1**. K zajištění dojde automaticky.

UPOZORNĚNÍ

- ▶ Před zapojením přístroje do zdroje stlačeného vzduchu se ujistěte, že je otočný regulátor **7** v poloze .

Použití pneumatické pískovací pistole

- Pečlivě si připravte předmět, který chcete opískovat. V případě potřeby ho očistěte.

UPOZORNĚNÍ

- ▶ Usazený prach a mastnoty nepříznivě ovlivňují na výsledek.
- Všechno, co nemá být opískováno, pečlivě zakryjte, resp. přelepte.
- Vzdálenost nástavce od opracovávané plochy hraje podstatnou roli. Měla by být co nejmenší, aby mohl být pískovací materiál 12 zachycen do sběrného pytlíku 4.
- Čím blíže u opracovávaného předmětu budete přístroj držet, tím menší bude vzorek vzniklý na předmětu pískováním a naopak.
- Proveďte příp. předem zkoušku na obrobku, který již nepotřebujete. Tak zjistíte správnou vzdálenost/správný pracovní tlak a zabrání se nadměrnému otrýskávání vašeho obrobku.

Zapnutí

- Pro otevření propusti vzduchu nastavte otočný regulátor 7 na .
- Přiblížte pneumatickou pískovací pistoli 1 k ploše, kterou chcete opískovat.
- Stiskem spouště 3 uveďte pneumatickou pískovací pistoli 1 do provozu.

Vypnutí

- Uvolněním spouště 3 pneumatickou pískovací pistoli 1 vypnete.
- Pro zavření propusti vzduchu nastavte otočný regulátor 7 na .
- Po ukončení práce odpojte přístroj od zdroje stlačeného vzduchu.

UPOZORNĚNÍ

- ▶ Nejprve odpojte hadici od zdroje stlačeného vzduchu a teprve poté přívodní hadici od přístroje. Tak předejdete nekontrolovaným pohybům přívodní hadice.

Vyprázdnění sběrného pytlíku na pískovací materiál

UPOZORNĚNÍ

- ▶ Přebytečný pískovací materiál ze sběrného pytlíku 4 znovu nepoužívejte, dokud jej nevyčistíte.
- Přebytečný pískovací materiál, který se nashromáždil ve sběrném pytlíku 4, můžete po otevření zipu vysypat. Nebo můžete pomocí šroubováku povolit šroubovací objímku 5 a sběrný pytlík 4 z přístroje sejmut.

Odstranění závad

Závada/ Možná příčina	Odstranění
Žádný pohyb materiálu	
Vzduch není dostatečně suchý	Do systému stlačeného vzduchu nainstalujte odlučovač vody.
Příliš nízký tlak vzduchu	Zvyšte výstupní tlak kompresoru.
Nástavec není správně nasazen	Zajistěte, aby byl nástavec na přístroji pevně nasazen, a aby po straně neunikal vzduch.

Závada/ Možná příčina	Odstranění
Ucpaný rozvod pískovacího materiálu	Zkontrolujte, zda nejsou rozvody ucpané hrudkami pískovacího materiálu. K vyčištění ucpaných rozvodů použijte nejlépe vyfukovací pistoli. (Noste ochranné brýle!) Zkontrolujte rovněž výstupní otvor nádržky.
Vzor vzniklý na předmětu pískováním neodpovídá očekávání	
Vzduch není dostatečně suchý	Do systému stlačeného vzduchu nainstalujte odlučovač vody.
Velikost pískovacího materiálu není jednotná	Vyměňte pískovací materiál.
Znečištěný pískovací materiál	Vyčistěte/vyměňte pískovací materiál
Opotřebovaný nástavec	Vyměňte nástavec
Jiné poruchy	
Kontaktujte odborníka nebo prodejce.	

Údržba a čištění



VÝSTRAHA! NEBEZPEČÍ ZRANĚNÍ!

Před čištěním přístroj bezpodmínečně odpojte od zdroje stlačeného vzduchu.

- Po ukončení práce vyčistěte pneumatickou pískovací pistoli ❶ a nádobku na pískovací materiál ❸. Za tím účelem pneumatickou pískovací pistoli ❶ a nádobku na pískovací materiál ❸ vyfoukejte stlačeným vzduchem.
- Uchovávejte pneumatickou pískovací pistoli ❶ pouze v suchých prostorech.

Likvidace



Obal se skládá z ekologických materiálů, které lze zlikvidovat v komunálních sběrných dvorech.



Přístroj nevyhazujte do domovního odpadu!

Informace o možnostech likvidace vysloužilého přístroje vám podá obecní nebo městský úřad.



Obal zlikvidujte ekologicky.

Dbejte na označení na různých obalových materiálech a v případě potřeby tyto obaly roztrďte. Obalové materiály jsou označeny zkratkami (a) a číslicemi (b) s následujícím významem: 1-7: plasty, 20-22: papír a lepenka, 80-98: kompozitní materiály.



Informace o možnostech likvidace vysloužilého výrobku vám podá správa vašeho obecního nebo městského úřadu.



Výrobek je recyklovatelný, podléhá rozšířené odpovědnosti výrobce a je shromažďován odděleně.

Záruka společnosti Kompernass Handels GmbH

Vážená zákaznice, vážený zákazník,

na tento přístroj získáváte záruku v trvání 3 let od data zakoupení. V případě závad tohoto výrobku máte zákonná práva vůči prodejci výrobku. Tato zákonná práva nejsou omezena naší níže uvedenou zárukou.

Záruční podmínky

Záruční doba začíná plynout dnem nákupu. Dobře uschovejte pokladní doklad. Tento doklad je potřebný jako důkaz o koupi.

Pokud se do tří let od data zakoupení tohoto výrobku vyskytne vada materiálu nebo výrobní závada, pak Vám podle našeho uvážení výrobek zdarma opravíme, vyměníme nebo uhradíme kupní cenu. Předpokladem této záruky je, že bude během tříleté lhůty předložen vadný přístroj a doklad o koupi (pokladní doklad) a stručně se popíše, v čem závada spočívá a kdy se vyskytla.

Vztahuje-li se na závadu naše záruka, obdržíte zpět buď opravený nebo nový produkt. Opravou nebo výměnou výrobku nezačne plynout nová záruční doba.

Záruční doba a zákonné nároky vyplývající ze závad

Záručním plněním se záruční doba neprodlužuje. To platí i pro vyměněné a opravené součásti. Poškození nebo vady vyskytující se případně již při nákupu se musí oznámit ihned po vybalení. Po uplynutí záruční doby podléhají veškeré opravy zpoplatnění.

Rozsah záruky

Přístroj byl vyroben pečlivě podle přísných směrnic kvality a před expedicí byl svědomitě vyzkoušen.

Záruka se vztahuje na materiálové nebo výrobní vady. Tato záruka se nevztahuje na součásti výrobku, které jsou vystaveny běžnému opotřebením, a proto je lze považovat za spotřební díly, nebo na poškození křehkých součástí, jako jsou např. spínače nebo díly, které jsou vyrobeny ze skla.

Tato záruka zaniká, pokud je výrobek poškozen, nebyl řádně používán nebo udržován. Pro zajištění správného používání výrobku se musí přesně dodržovat všechny pokyny uvedené v návodu k obsluze. Účelům použití a úkonům, které se v návodu k obsluze nedoporučují nebo se před nimi varuje, je třeba se bezpodmínečně vyhnout.

Výrobek je určen pouze pro soukromé účely a ne pro komerční použití. Při nesprávném a neodborném používání, při použití násilí a při zásazích, které nebyly provedeny našimi autorizovanými servisními provozovny, záruční nároky zanikají.

Záruční lhůta neplatí v těchto případech

- normální opotřebením kapacity akumulátoru
- komerční použití výrobku
- poškození nebo změna výrobku zákazníkem
- nedodržení bezpečnostních předpisů a předpisů údržby, chyby obsluhy
- škody vlivem přírodních živlů

Vyřízení v případě záruky

Pro zajištění rychlého Vaší žádosti postupujte podle následujících pokynů:

- Pro všechny dotazy mějte připraven pokladní lístek a číslo výrobku (IAN) 373219_2104 jako doklad o koupi.
- Číslo výrobku naleznete na typovém štítku na výrobku, rytině na výrobku, na titulní straně návodu k obsluze (vlevo dole) nebo na nálepce na zadní nebo spodní straně výrobku.
- Pokud by se měly vyskytovat funkční vady nebo jiné závady, kontaktujte nejprve níže uvedené servisní oddělení **telefonicky** nebo **e-mailem**.
- Výrobek, zaevidovaný jako vadný výrobek pak můžete při přiložení dokladu o nákupu (pokladní lístek) a při uvedení, v čem spočívá vada a kdy k ní došlo, poslat výrobek pro Vás bez poštovného na adresu, kterou Vám oznámí servis.



Na webových stránkách www.lidl-service.com si můžete stáhnout tyto a mnoho dalších příruček, videí o výrobku a instalační software.

Pomocí kódu QR se dostanete přímo na stránku servisu Lidl (www.lidl-service.com) a můžete pomocí zadání čísla výrobku (IAN) 373219_2104 otevřít svůj návod k obsluze.

Servis

CZ Servis Česko
 Tel.: 800143873
 E-Mail: kompernass@lidl.cz
IAN 373219_2104

Dovozce

Dbejte prosím na to, že následující adresa není adresou servisu. Kontaktujte nejprve uvedený servis.

KOMPERNASS HANDELS GMBH
 BURGSTRASSE 21
 44867 BOCHUM
 NĚMECKO
www.kompernass.com

Překlad originálu prohlášení o shodě

My, KOMPERNASS HANDELS GMBH, osoba odpovědná za dokumentaci: pan Semi Uguzlu, BURGSTR. 21, 44867 BOCHUM, Deutschland/Německo, prohlašujeme, že tento výrobek je ve shodě s následujícími normami, normativními dokumenty a směrnicemi ES:

Směrnice o strojních zařízeních
(2006/42/EC)

Použité harmonizované normy

EN 1248: 2001+A1

EN ISO 4414: 2010

EN ISO 12100:2010

Typové označení stroje: Pneu pískovací pistole PDSP 1000 E6

Rok výroby: 09–2021

Sériové číslo: IAN 373219_2104

Bochum, 26.08.2021



Semi Uguzlu

- manažer kvality -

Technické změny ve smyslu dalšího vývoje jsou vyhrazeny.

Spis treści

Wstęp	54
Użytkowanie zgodne z przeznaczeniem	54
Wyposażenie	54
Zakres dostawy	54
Dane techniczne	55
Ogólne wskazówki bezpieczeństwa	55
Bezpieczeństwo na stanowisku pracy	55
Wskazówki bezpieczeństwa do pracy z pistoletem do piaskowania na sprężone powietrze	56
Obsługa	57
Montaż worka na ścierniwo do piaskowania	57
Wybór i montaż końcówki	57
Napełnianie pojemnika na ścierniwo do piaskowania	57
Podłączanie źródła sprężonego powietrza	57
Korzystanie z pistoletu do piaskowania na sprężone powietrze	58
Opróżnianie worka na ścierniwo do piaskowania	58
Usuwanie usterek	58
Konserwacja i czyszczenie	59
Utylizacja	59
Gwarancja Kompernaß Handels GmbH	60
Serwis	61
Importer	61
Tłumaczenie oryginalnej deklaracji zgodności	62

PISTOLET DO PIASKOWANIA NA SPRĘŻONE POWIETRZE PDSP 1000 E6

Wstęp

Gratulujemy zakupu nowego urządzenia. Wybrany produkt charakteryzuje się wysoką jakością. Instrukcja obsługi stanowi część niniejszego produktu. Zawiera ona ważne informacje na temat bezpieczeństwa, użytkowania i usuwania. Przed rozpoczęciem użytkowania produktu należy zapoznać się ze wszystkimi informacjami dotyczącymi obsługi i bezpieczeństwa. Produkt należy użytkować wyłącznie zgodnie z zamieszczonym tu opisem oraz w podanym zakresie zastosowań. W przypadku przekazania urządzenia osobie trzeciej należy dołączyć do niego również całą dokumentację.

Użytkowanie zgodne z przeznaczeniem

Pistolet na sprężone powietrze (dalej nazywany „urządzenie”) jest przeznaczony do usuwania rdzy i farby na powierzchniach metalowych. Jakikolwiek inny rodzaj użycia lub modyfikacje urządzenia uważa się za niezgodne z przeznaczeniem i niosą za sobą poważne niebezpieczeństwo wypadku. Producent nie ponosi odpowiedzialności za szkody powstałe wskutek używania urządzenia w sposób niezgodny z jego przeznaczeniem. Urządzenie przeznaczone jest wyłącznie do użytku prywatnego.

Wyposażenie

- ❶ Pistolet na sprężone powietrze
- ❷ Złącze wtykowe do podłączenia powietrza
- ❸ Dźwignia spustowa
- ❹ Worek na ścierniwo do piaskowania
- ❺ Opaska zaciskowa śrubowa
- ❻ Dysza strumieniowa
- ❼ Pokrętko regulatora
- ❽ Pojemnik na ścierniwo do piaskowania
- ❾ Nakrętka
- ❿ Końcówka powierzchniowa

- 11 Końcówka punktowa
- 12 Końcówka do krawędzi zewnętrznych
- 13 Końcówka do krawędzi wewnętrznych
- 14 Materiał do piaskowania

Zakres dostawy

- 1 Pistolet do piaskowania na sprężone powietrze
- 1 końcówka powierzchniowa
- 1 końcówka punktowa
- 1 końcówka krawędziowa
- 1 końcówka do krawędzi wewnętrznych
- 1 worek na ścierniwo do piaskowania
- 1 opaska zaciskowa śrubowa
- 2 kg materiału do piaskowania
- 1 instrukcja obsługi

Dane techniczne

Ciśnienie robocze	6,3 bar
Zużycie powietrza	320 l/min
Pojemność pojemnika	900 ml
Wymagana jakość powietrza	oczyszczone i wolne od oleju
Wartości ustawień dla pracy	ustawione ciśnienie robocze w reduktorze ciśnienia lub manometrze filtra maks. 6,3 bar.

Wartość emisji hałasu

Wartość pomiarowa hałasu ustalona zgodnie z normą EN 1265. Poziom ciśnienia akustycznego skorygowany charakterystyką częstotliwościową A narzędzia pneumatycznego wynosi z reguły:

Poziom ciśnienia akustycznego	$L_{pA} = 84,4$ dB (A)
Niepewność pomiarów	$K_{pA} = 3$ dB (A)
Poziom mocy akustycznej	$L_{WA} = 95,4$ dB (A)
Niepewność pomiarów	$K_{WA} = 3$ dB (A)



Nosić ochronniki słuchu!

Wartość emisji drgań

Wartość całkowita drgań określona na podstawie normy EN ISO 20643: $a_h \leq 2,5$ m/s²
 Niepewność pomiarów = 1,5 m/s²

OSTRZEŻENIE!

- Poziom drgań wskazany w tych instrukcjach został zmierzony zgodnie z metodą pomiarową, określoną w normie EN ISO 20643 i może być użyty do porównywania urządzeń. Podana wartość emisji drgań może posłużyć także do wstępnej oceny stopnia narażenia. Poziom drgań będzie zmieniał się w zależności od rodzaju zastosowania narzędzia pneumatycznego i w niektórych przypadkach może przekraczać wartość wskazaną w niniejszych instrukcjach. Narażenie na drgania mogłoby zostać nieprawidłowo ocenione, gdyby narzędzie pneumatyczne było regularnie wykorzystywane w taki sposób.

WSKAZÓWKA

- W celu dokładnej oceny stopnia narażenia na drgania w określonym okresie pracy należy również uwzględnić czasy, w których urządzenie pozostawało wyłączone lub było wprawdzie włączone, jednak nie było faktycznie wykorzystywane. Może to znacznie obniżyć stopień narażenia na drgania w całym okresie pracy.



Ogólne wskazówki bezpieczeństwa

OSTRZEŻENIE!



- Proszę przeczytać wszystkie wskazówki bezpieczeństwa i instrukcje. Nieprzestrzeganie poniższych wskazówek bezpieczeństwa oraz instrukcji może być przyczyną porażenia prądem elektrycznym, pożaru i/lub ciężkich obrażeń ciała.

Wszystkie wskazówki bezpieczeństwa oraz instrukcje należy zachować do późniejszego wykorzystania.

Bezpieczeństwo na stanowisku pracy

- Stanowisko pracy należy utrzymywać w czystości i dbać o jego dobre oświetlenie. Nieporządek i niedostateczne oświetlenie mogą doprowadzić do różnych wypadków.
- Nigdy nie używaj urządzenia w miejscach zagrożonych wybuchem, w których znajdują się łatwopalne ciecz, gazy lub pyły. Urządzenie może wytwarzać iskry, które mogą spowodować zapłon pyłu lub oparów.
- W czasie użytkowania urządzenia dopilnuj, aby w pobliżu nie przebywały dzieci ani żadne inne osoby. W przypadku odwrócenia uwagi od pracy możesz stracić kontrolę nad urządzeniem.

Wskazówki bezpieczeństwa do pracy z pistoletem do piaskowania na sprężone powietrze

- Sprawdzić urządzenie przed uruchomieniem pod kątem uszkodzeń. Jeśli urządzenie uległo awarii, nie wolno go w żadnym przypadku uruchamiać.
- W czasie użytkowania urządzenia dopilnuj, aby w pobliżu nie przebywały dzieci ani żadne inne osoby. W przypadku odwrócenia uwagi od pracy możesz stracić kontrolę nad urządzeniem.
- **NIEBEZPIECZEŃSTWO OBRAŻEŃ! NIEWŁAŚCIWE UŻYTKOWANIE!** Nie wolno nigdy kierować urządzenia na ludzi ani zwierzęta.
-  Noś maskę przeciwpyłową.
-  Noś okulary ochronne!
-  Noś rękawice ochronne!
-  Noś odpowiednią odzież ochronną!
-  Nosić obuwie ochronne!
-  Nosić kask ochronny!
- **NIEBEZPIECZEŃSTWO WYBUCHU!** W środowisku, gdzie występują gazy/otwarty płomień/ogień/zasilane gazem podgrzewacze wody, nie wolno używać pistoletu do piaskowania na sprężone powietrze.
- **ZAKAZ PALENIA!**
- Pracować tylko w dobrze wentylowanych pomieszczeniach.
- Jako źródła zasilania nie używać tlenu ani palnych gazów.
- Nie wolno nigdy przekraczać maksymalnego ciśnienia roboczego 6,3 bara.

OSTRZEŻENIE!

- ▶ **SIŁY ODRZUTU!** Przy wysokich ciśnieniach pracy mogą wystąpić siły odrzutu, co może potencjalnie prowadzić do zagrożeń spowodowanych długotrwałym obciążeniem.

- **NIEBEZPIECZEŃSTWO OBRAŻEŃ!** Przed naprawami i konserwacją, jak również przed transportem urządzenie należy odłączyć od źródła sprężonego powietrza.
- **NIEBEZPIECZEŃSTWO OBRAŻEŃ!** W celu uzupełnienia materiału do piaskowania odłącz urządzenie od źródła zasilania sprężonym powietrzem.

WSKAZÓWKA

- ▶ Przestrzegaj instrukcji bezpieczeństwa producenta materiału do piaskowania.
- Do pistoletu do piaskowania na sprężone powietrze  używaj wyłącznie odpowiednich materiałów. Nie wolno używać piasku kwarcowego. Istnieje niebezpieczeństwo powstania trującego pyłu krzemowego.
- Należy podjąć odpowiednie środki, aby nie powodować uciążliwości dla innych osób (powstający pył).
- Należy zadbać o to, aby ścierniwo do piaskowania zostało zebrane w celu jego przyjaznej dla środowiska utylizacji.
- Nie usuwać żadnych tabliczek znamionowych. Są to istotne dla bezpieczeństwa elementy urządzenia.
- Jeśli nie posiadasz doświadczenia w obsłudze urządzenia, powinieneś odbyć przeszkolenie w zakresie jego bezpiecznej obsługi.

OSTRZEŻENIE! TRUJĄCE PYŁY!

- ▶ Obróbka powodująca powstawanie szkodliwych/trujących pyłów stanowi zagrożenie dla zdrowia osoby obsługującej urządzenie lub osób znajdujących się w pobliżu.

UWAGA!

- ▶ Upewnij się, że w przypadku nieużywania, wymiany akcesoriów lub podczas naprawy urządzenie jest odłączone od zasilania sprężonym powietrzem. Wąż pneumatyczny nie może znajdować się pod ciśnieniem.

Obsługa

Montaż worka na ścierniwo do piaskowania

- Zamocuj worek na ścierniwo **4** za pomocą znajdującej się w zestawie opaski zaciskowej śrubowej **5**, używając do tego celu wkrętaka.

Wybór i montaż końcówki

- Wybierz najpierw pasującą do Twoich potrzeb końcówkę (**10**, **11**, **12**, **13**).
- Załóż wybraną końcówkę na dyszę strumieniową **6** i uważaj na to, aby bokiem nie wydostawało się powietrze.

Napełnianie pojemnika na ścierniwo do piaskowania

UWAGA!

- ▶ Przed odkręceniem nakrętki **9** pojemnika na ścierniwo do piaskowania **8** lub przed wprowadzeniem innego ustawienia należy koniecznie odłączyć wąż sprężonego powietrza oraz zwolnić ciśnienie z całego układu.
- Podczas piaskowania należy korzystać wyłącznie z właściwego ścierniwa do piaskowania **14**.

WSKAZÓWKA

- ▶ Zalecamy korzystanie z niezagrażającego krzemicą ścierniwa do piaskowania (mielony żużel wielkopiecowy) o uziarnieniu wynoszącym 0,2 mm - 0,8 mm.
- Upewnij się, że ścierniwo do piaskowania **14** jest całkowicie suche i nie jest zbyt gruboziarniste.

WSKAZÓWKA

- ▶ Maksymalna wielkość ziaren wynosi 0,8 mm.
- Odkręć nakrętkę **9** pojemnika na ścierniwo do piaskowania **8**, obracając ją w lewo.
- Napełnij żądaną ilość ścierniwa do piaskowania **14** do pojemnika na ścierniwo do piaskowania **8**.
- Uważaj, aby nie przekroczyć maksymalnej pojemności pojemnika, wynoszącej 900 ml.
- Następnie zakręć nakrętkę **9** pojemnika na

ścierniwo do piaskowania **8**, obracając ją w prawo.

WSKAZÓWKA DOTYCZĄCA ZIARNISTOŚCI ŚCIERNIWA DO PIASKOWANIA

- ▶ Im większe/grubsze uziarnienie ścierniwa do piaskowania, tym większe zanieczyszczenia można usuwać za jego pomocą. Dostarczony wraz z pistoletem materiał jest raczej drobny i nadaje się do usuwania np. farby oraz nalotów z rdzy. Drobne ścierniwo niszczy również w mniejszym stopniu powierzchnię, przez co jest często dobrym wyborem. Do większej rdzy należy użyć np. gruboziarnistego ścierniwa, które można nabyć przez Internet (patrz rozdział „Importer”) lub u wybranych, wyspecjalizowanych sprzedawców. Należy również przestrzegać wskazówek dotyczących maksymalnego uziarnienia.

Podłączanie źródła sprężonego powietrza

WSKAZÓWKA

- ▶ Pistolet do piaskowania na sprężone powietrze **1** może być zasilany tylko oczyszczonym, wolnym od kondensatu i oleju sprężonym powietrzem. Nie może ono przekroczyć ciśnienia roboczego wynoszącego 6,3 bara w urządzeniu. Aby możliwa była regulacja ciśnienia powietrza, źródło sprężonego powietrza musi być wyposażone w (filtracyjny) reduktor ciśnienia.
- ◆ Podłącz pistolet do piaskowania na sprężone powietrze **1** do odpowiedniego źródła sprężonego powietrza. Podłącz szybkozłączkę węża zasilającego do złącza **2** w pistolecie do piaskowania na sprężone powietrze **1**. Zablockowanie następuje automatycznie.

WSKAZÓWKA

- ▶ Przed podłączeniem urządzenia do źródła sprężonego powietrza upewnij się, że pokrętko **7** jest ustawione na .

Korzystanie z pistoletu do piaskowania na sprężone powietrze

- Przygotuj starannie detal przeznaczony do piaskowania. W razie potrzeby oczyść go.

WSKAZÓWKA

- ▶ Osady kurzu i tłuszczu wpływają negatywnie na efekt końcowy.
- Zakryj lub zaklej starannie wszystko to, co nie ma być piaskowane.
- Duże znaczenie ma odległość końcówki od poddawanej obróbce powierzchni. Powinna być ona najmniejsza jak to możliwe, aby ścierniwo do piaskowania 14 mogło być pobierane z worka na ścierniwo 4.
- Im bliżej urządzenie jest przysuwane do detalu, tym mniejszy jest wzór piaskowania i odwrotnie.
- W razie potrzeby przeprowadź najpierw piaskowanie próbne na niepotrzebnym detalu. Tak można ustalić prawidłową odległość/ciśnienie robocze oraz zapobiec nadmiernemu zebraniu powierzchni detalu.

Włączanie

- Ustaw pokrętkę 7 na C w celu otwarcia przepływu powietrza.
- Przystaw pistolet do piaskowania na sprężone powietrze 1 do obrabianej powierzchni.
- Naciśnij dźwignię spustową 3, aby uruchomić pistolet do piaskowania na sprężone powietrze 1.

Wyłączanie

- Zwolnij dźwignię spustową 3, aby wyłączyć pistolet do piaskowania na sprężone powietrze 1.
- Ustaw pokrętkę 7 na A w celu zamknięcia przepływu powietrza.
- Po zakończeniu pracy odłącz urządzenie od źródła sprężonego powietrza.

WSKAZÓWKA

- ▶ Najpierw odłącz wąż od źródła zasilania sprężonym powietrzem, a dopiero potem odłącz przewód zasilający od urządzenia. W ten sposób unika się niekontrolowanego rzucania węzłem zasilającym.

Opróżnianie worka na ścierniwo do piaskowania

WSKAZÓWKA

- ▶ Nadmiaru ścierniwa do piaskowania z worka 4 nie należy używać ponownie, zanim nie zostanie ono oczyszczone.
- Nadmiar ścierniwa do piaskowania, który zebrał się w worku na ścierniwo 4 można usunąć przez zamek błyskawiczny. Można to też zrobić odkręcając wkrętakiem opaskę zaciskową śrubową 5 i usuwając worek na ścierniwo 4 z urządzenia.

Ustawianie usterek

Błąd/Możliwa przyczyna	Sposób usunięcia
Brak przepływu materiału	
Powietrze nie jest wystarczająco suche	Zainstaluj separator wody w instalacji sprężonego powietrza.
Zbyt niskie ciśnienie powietrza	Zwiększ ciśnienie dostarczane przez sprężarkę.
Końcówka nie jest prawidłowo zamontowana	Upewnij się, że końcówka została założona na urządzenie oraz że z boku nie wydostaje się powietrze.

Błąd/Możliwa przyczyna	Sposób usunięcia
Zatkane przewody ścierniwa do piaskowania	Sprawdź, czy przewody nie są zapchane przez grudki ścierniwa do piaskowania. Do czyszczenia zatkanych przewodów skorzystaj najlepiej z pistoletu na sprężone powietrze. (Nosić okulary ochronne!) Sprawdź również otwór wyjściowy pojemnika.
Wzór piaskowania nie jest taki, jak oczekiwano	
Powietrze nie jest wystarczająco suche	Zainstaluj separator wody w instalacji sprężonego powietrza.
Wielkość ścierniwa do piaskowania nie jest jednolita	Wymienić ścierniwo do piaskowania.
Zanieczyszczone ścierniwo do piaskowania	Czyszczenie/wymiana ścierniwa do piaskowania
Końcówka jest zużyta	Wymienić końcówkę
Inne usterki	
Skontaktuj się ze specjalistą lub sprzedawcą.	

Konserwacja i czyszczenie



OSTRZEŻENIE! NIEBEZPIECZEŃSTWO OBRAŻEŃ! Przed przystąpieniem do czyszczenia odłącz urządzenie od zasilania sprężonym powietrzem.

- Pistolet do piaskowania na sprężone powietrze ❶ oraz pojemnik na piasek do piaskowania ❸ należy czyścić po każdym zakończeniu pracy. W tym celu należy przedmuchać pistolet do piaskowania na sprężone powietrze ❶ i pojemnik na ścierniwo do piaskowania ❸ sprężonym powietrzem.
- Przechowuj pistolet do piaskowania na sprężone powietrze ❶ w suchych pomieszczeniach.

Utylizacja



Opakowanie urządzenia jest wykonane z materiałów przyjaznych dla środowiska naturalnego, które można zutylizować w lokalnych punktach recyklingu.



Nie wyrzucaj urządzenia do zwykłych śmieci domowych!

o informacje na temat utylizacji zużytego urządzenia należy zapytać w najbliższym urzędzie gminy lub miasta.



Opakowania należy utylizować w sposób przyjazny dla środowiska. Przestrzegaj oznaczeń na różnych materiałach opakowaniowych i w razie potrzeby zutylizuj je zgodnie z zasadami segregacji odpadów. Materiały opakowaniowe są oznaczone skrótami (a) i cyframi (b) w następujący sposób: 1–7: tworzywa sztuczne, 20–22: papier i tektura, 80–98: kompozyty.



Informacje na temat możliwości utylizacji wysłużonego produktu można uzyskać w najbliższym urzędzie gminy lub miasta.



Produkt można poddać recyklingowi, podlega rozszerzonej odpowiedzialności producenta i jest zbierany w ramach systemu segregacji odpadów.

Gwarancja Kompernaß Handels GmbH

Szanowny Kliencie,

To urządzenie objęte jest 3-letnią gwarancją, licząc od daty zakupu. W przypadku wad tego produktu, masz gwarantowane ustawowo prawa w stosunku sprzedawcy. Te ustawowe prawa nie są ograniczone przez nasze opisane poniżej warunki gwarancji.

Warunki gwarancji

Okres gwarancji rozpoczyna się od daty zakupu. Należy zachować paragon. Jest on wymagany jako dowód zakupu.

Jeżeli w ciągu trzech lat od daty zakupu produktu ujawni się w nim wada materiałowa lub produkcyjna, produkt zostanie wedle naszego uznania nieodpłatnie naprawiony, wymieniony na nowy lub zostanie zwrócona jego cena. Warunkiem spełnienia tego świadczenia gwarancyjnego jest dostarczenie w trakcie tego trzyletniego okresu uszkodzonego urządzenia wraz z dowodem zakupu (paragonem) oraz krótkim opisem wady i daty jej wystąpienia.

Jeżeli wada jest objęta naszą gwarancją, otrzymasz z powrotem naprawiony lub nowy produkt. Zgodnie z art. 581 §1 niemieckiego kodeksu cywilnego wraz z wymianą produktu lub jego istotnej części rozpoczyna się nowy okres gwarancyjny.

Okres gwarancji i ustawowe roszczenia gwarancyjne

Wykonanie usługi gwarancyjnej nie przedłuża okresu gwarancji. Dotyczy to również wymienionych i naprawionych części. Wszelkie szkody i wady wykryte w chwili zakupu należy zgłosić bezpośrednio po rozpakowaniu urządzenia. Po upływie okresu gwarancji wszelkie naprawy są wykonywane odpłatnie.

Zakres gwarancji

Urządzenie zostało starannie wyprodukowane i poddane przed wysyłką skrupulatnej kontroli jakości.

Gwarancja obejmuje wady materiałowe lub produkcyjne. Niniejsza gwarancja nie obejmuje części produktu, podlegających normalnemu zużyciu, ani uszkodzeń części łatwo łamliwych, np. przetłaczniaków, lub części wykonanych ze szkła.

Niniejsza gwarancja traci swoją ważność, jeśli produkt został uszkodzony, nie używano go prawidłowo lub nie serwisowano należycie. W celu zapewnienia prawidłowego stosowania produktu należy ściśle przestrzegać wszystkich instrukcji wymienionych w instrukcjach obsługi. Należy bezwzględnie unikać zastosowania oraz postępowania, których odradza się w instrukcji obsługi lub przed którymi się w niej ostrzeża.

Produkt przeznaczony jest wyłącznie do użytku domowego, a nie do zastosowań komercyjnych. Niewłaściwe użytkowanie urządzenia, używanie go w sposób niezgodny z jego przeznaczeniem, użycie siły lub ingerencja w urządzenie, dokonywana poza naszymi autoryzowanymi punktami serwisowymi, powodują utratę gwarancji.

Okres gwarancji nie ma zastosowania w następujących przypadkach

- normalne zużycie pojemności baterii
- komercyjne wykorzystanie produktu
- uszkodzenie lub modyfikacja produktu przez klienta
- nieprzestrzeganie przepisów bezpieczeństwa i konserwacji, błędy w obsłudze
- szkody spowodowane zjawiskami naturalnymi

Realizacja zobowiązań gwarancyjnych

W celu zapewnienia szybkiego załatwienia sprawy, postępuj zgodnie z poniższymi wskazówkami:

- W przypadku wszelkich pytań przygotuj paragon fiskalny oraz numer artykułu (IAN) 373219_2104 jako dowód zakupu.
- Numer artykułu można znaleźć na tabliczce znamionowej na produkcie, wygrawerowany na urządzeniu, zapisany na stronie tytułowej instrukcji obsługi (w dolnym lewym rogu) lub na naklejce z tyłu bądź na spodzie urządzenia.
- W przypadku wystąpienia błędów działania lub innych wad, prosimy o kontakt z odpowiednim działem serwisu **telefonicznie** lub **przez e-mail**.
- Zarejestrowany jako wadliwy produkt możesz wtedy wraz z dołączonym dowodem zakupu (paragonem) oraz opisem i datą wystąpienia usterki wysłać nieodpłatnie na przekazany wcześniej adres serwisu.



Na stronie www.lidl-service.com możesz pobrać te i wiele innych instrukcji, filmów o produktach oraz oprogramowanie instalacyjne.

Za pomocą tego kodu QR możesz przejść bezpośrednio na stronę serwisu Lidl (www.lidl-service.com), gdzie możesz otworzyć instrukcję obsługi, wpisując numer artykułu (IAN) 373219_2104.

Serwis

PL Serwis Polska
Tel.: 22 397 4996
E-Mail: kompernass@lidl.pl
IAN 373219_2104

Importer

Pamiętaj, że poniższy adres nie jest adresem serwisu. Skontaktuj się najpierw z odpowiednim punktem serwisowym.

KOMPERNASS HANDELS GMBH
BURGSTRASSE 21
44867 BOCHUM
NIEMCY
www.kompernass.com

Tłumaczenie oryginalnej deklaracji zgodności

My, KOMPERNASS HANDELS GMBH, osoba odpowiedzialna za dokumentację: Semi Uguzlu, BURGSTR. 21, 44867 BOCHUM, NIEMCY, oświadczamy niniejszym, że produkt ten jest zgodny z następującymi normami, dokumentami normatywnymi oraz dyrektywami WE:

Dyrektywa maszynowa
(2006/42/EC)

Zastosowane normy zharmonizowane

EN 1248: 2001+A1

EN ISO 4414: 2010

EN ISO 12100:2010

Oznaczenie typu maszyny: Pistolet do piaskowania na sprężone powietrze PDSP 1000 E6

Rok produkcji: 09-2021

Numer seryjny: IAN 373219_2104

Bochum, 26.08.2021 r.



Semi Uguzlu

- Kierownik ds. zarządzania jakością -

Zastrzegamy sobie prawo do wprowadzania zmian technicznych w ramach procesu udoskonalania urządzenia.

Obsah

Úvod	64
Používanie v súlade s určením	64
Vybavenie	64
Rozsah dodávky	64
Technické údaje	65
Všeobecné bezpečnostné predpisy	65
Bezpečnosť na pracovisku	65
Bezpečnostné upozornenia špecifické pre pneumatickú pieskovú pištoľ	66
Obsluha	67
Montáž záchytného vrečka na pieskovací materiál	67
Výber a montáž nadstavca	67
Naplnenie nádoby na pieskovací materiál	67
Zapojenie zdroja stlačeného vzduchu	67
Používanie pneumatickej pieskovej pištole	68
Vyprázdnenie záchytného vrečka na pieskovací materiál	68
Odstraňovanie porúch	68
Údržba a čistenie	69
Likvidácia	69
Záruka spoločnosti Kompernass Handels GmbH	70
Servis	71
Dovozca	71
Preklad originálneho vyhlásenia o zhode	72

PNEUMATICKÁ PIESKOVACIA PIŠŤOL' PDSP 1000 E6

Úvod

Srdečne Vám gratulujeme ku kúpe Vášho nového prístroja. Touto kúpou ste sa rozhodli pre výrobok vysokej kvality. Návod na obsluhu je súčasťou tohto výrobku. Obsahuje dôležité upozornenia týkajúce sa bezpečnosti, používania a likvidácie. Pred používaním výrobku sa oboznámte so všetkými pokynmi na obsluhu a bezpečnostnými pokynmi. Výrobok používajte iba podľa popisu a v uvedených oblastiach použitia. Pri postúpení výrobku tretej osobe odovzdajte spolu s ním aj všetky dokumenty.

Používanie v súlade s určením

Pieskovacia pištoľ (ďalej ako prístroj) je určená na odstraňovanie hrdze a farby z kovových povrchov. Akýkoľvek iný spôsob používania alebo zmeny prístroja sa považujú za používanie v rozpore s určením a skrývajú vážne nebezpečenstvá úrazu. Za škody vzniknuté použitím nezodpovedajúcim určeniu neručíme. Prístroj je určený len na súkromné používanie v domácnosti.

Vybavenie

- ❶ pieskovacia pištoľ
- ❷ nástrčná vsuvka na prípojku vzduchu
- ❸ odťahová páka
- ❹ záchytné vrečko na pieskovací materiál
- ❺ závitová spona
- ❻ prúdová dýza
- ❼ otočný regulátor
- ❽ nádoba na pieskovací materiál
- ❾ skrutkový uzáver
- ❿ plochý nadstavec
- ⓫ bodový nadstavec
- ⓬ nadstavec na vonkajšie hrany
- ⓭ nadstavec na vnútorné hrany
- ⓮ pieskovací materiál

Rozsah dodávky

- 1 pneumatická pieskovacia pištoľ
- 1 plochý nadstavec
- 1 bodový nadstavec
- 1 nadstavec na hrany
- 1 nadstavec na vnútorné hrany
- 1 záchytné vrečko na pieskovací materiál
- 1 závitová spona
- 2 kg pieskovacieho materiálu
- 1 návod na obsluhu

Technické údaje

Pracovný tlak	6,3 bar
Spotreba vzduchu	320 l/min
Objem nádoby	900 ml
Potrebná kvalita vzduchu	vyčistený a bez oleja
Nastaviteľné hodnoty pre prácu	nastavený pracovný tlak na redukčnom ventilu alebo tlakomeri filtra max. 6,3 bar.

Hodnota emisií hluku

Nameraná hodnota hluku stanovená v súlade s EN 1265. Vyhodnotená hodnota hladiny hluku A pneumatického náradia je typicky:

Hladina akustického hluku	$L_{PA} = 84,4 \text{ dB (A)}$
Neurčitosť	$K_{PA} = 3 \text{ dB (A)}$
Hladina akustického výkonu	$L_{WA} = 95,4 \text{ dB (A)}$
Neurčitosť	$K_{WA} = 3 \text{ dB (A)}$



Noste ochranu sluchu!

Hodnota emisie vibrácií

Celková hodnota kmitania vypočítaná podľa EN ISO 20643:

$$a_h = \leq 2,5 \text{ m/s}^2$$

Neurčitosť = 1,5 m/s²

VÝSTRAHA!

- Vibračná hladina, uvedená v týchto inštrukciách, bola nameraná v súlade s postupom merania, uvedeným v norme EN ISO 20643 a môže sa použiť na porovnanie prístrojov. Uvedená hodnota emisií vibrácií sa môže tiež použiť na počítačové posúdenie prerušenia. Vibračná hladina sa mení podľa používania pneumatického náradia a v niektorých prípadoch môže byť väčšia ako hodnota uvedená v týchto inštrukciách. Zaťaženie vibráciami by sa mohlo podceňiť, keď sa pneumatické náradie používa pravidelne takýmto spôsobom.

UPOZORNENIE

- Z dôvodu presnosti odhadu zaťaženia vibráciami počas určitého pracovného rozsahu by sa mali takisto zohľadniť doby, počas ktorých je prístroj vypnutý alebo je síce v prevádzke, ale v skutočnosti sa nepoužíva. To môže výrazne zredukovať zaťaženie vibráciami v celom pracovnom rozsahu.



Všeobecné bezpečnostné predpisy

VÝSTRAHA!







- Prečítajte si všetky bezpečnostné pokyny a upozornenia. Zanedbania pri dodržiavaní bezpečnostných pokynov a upozornení môžu mať za následok zásah elektrickým prúdom, požiar a/alebo ťažké poranenia.

Pre prípad budúceho použitia uschovajte všetky bezpečnostné pokyny a upozornenia.

Bezpečnosť na pracovisku

- Udržiavajte Vaše pracovisko v čistote a dobre osvetlené. Neporiadok a neosvetlené pracovné oblasti môžu viesť k úrazom.
- So zariadením nepracujte na miestach, kde hrozí nebezpečenstvo výbuchu, kde sa nachádzajú horľavé kvapaliny, plyny alebo horľavé prachy. Prístroj môže vytvárať iskry, ktoré môžu zapáliť prach alebo výpary.
- Pri práci s prístrojom zabezpečte, aby deti a iné osoby boli v bezpečnej vzdialenosti. Pri odvrátení pozornosti môžete stratiť kontrolu nad prístrojom.

Bezpečnostné upozornenia špecifické pre pneumatickú pieskovú pištoľ

- Pred uvedením do prevádzky prekontrolujte prípadné poškodenia prístroja. V prípade, že prístroj vykazuje nedostatky, sa za žiadnych okolností nesmie používať.
- Pri práci s prístrojom dbajte na to, aby deti a iné osoby boli v bezpečnej vzdialenosti. Pri odvrátení pozornosti môžete stratiť kontrolu nad prístrojom.
- **NEBEZPEČENSTVO PORANENIA! NEVHODNÉ POUŽÍVANIE!** Prístroj nikdy nesmerujte na ľudí a/alebo zvieratá.
-  Noste ochrannú masku proti prachu.
-  Noste ochranné okuliare!
-  Noste ochranné rukavice!
-  Noste ochranný odev!
-  Noste bezpečnostnú obuv!
-  Používajte bezpečnostnú prilbu!
- **NEBEZPEČENSTVO VÝBUCHU!** V prostredí, v ktorom sa nachádzajú plyny/otvorený plameň/oheň/plynové bojlerly nesmiete pneumatickú pieskovú pištoľ používať.
- **FAJČENIE ZAKÁZANÉ!**
- Pracujte len v dostatočne vetraných miestnostiach.
- Ako zdroj energie nepoužívajte kyslík alebo horľavé plyny.
- Nikdy neprekračujte maximálny pracovný tlak 6,3 baru.

VÝSTRAHA!

- ▶ **SILY SPÄTNÉHO NÁRAZU!** Pri vysokých tlakoch môžu vzniknúť sily spätného nárazu, ktoré môžu podľa okolností mať za následok ohrozenia vyplývajúce z trvalého zaťaženia.

- **NEBEZPEČENSTVO PORANENIA!** Pred opravami a údržbou, ako aj pred prepravou, musíte prístroj odpojiť od zdroja stlačeného vzduchu.
- **NEBEZPEČENSTVO PORANENIA!** Na naplnenie prístroja pieskovacím materiálom prístroj odpojte od zdroja stlačeného vzduchu.

UPOZORNENIE

- ▶ Venujte prosím pozornosť bezpečnostným upozorneniam výrobcov pieskovacieho materiálu.
- Používajte len materiály určené pre pneumatickú pieskovú pištoľ . Nepoužívajte kremičitý piesok. Hrozí nebezpečenstvo tvorby toxického kremičitého prachu.
- Vykonajte také opatrenia, aby iné osoby neboli obťažované (vytváranie prachu).
- Zabezpečte, aby sa pieskovací prostriedok zachytával, aby bolo možné jeho ekologické zneškodnenie.
- Neodstraňujte žiadne výrobné štítky. Tvoria bezpečnostnú súčasť prístroja.
- Ak nemáte dostatok skúseností s manipuláciou s prístrojom, mali by ste absolvovať školenie o bezpečnom zaobchádzaní s ním.

VÝSTRAHA! TOXICKÝ PRACH!

- ▶ Práca so škodlivým/toxickým prachom znamená ohrozenie zdravia obsluhy alebo osoby nachádzajúcej sa v jej blízkosti.

POZOR!

- ▶ Zabezpečte, aby prístroj v prípade nepoužívania, výmene dielov príslušenstva alebo počas opravárenských prác bol odpojený od prívodu vzduchu. Vzduchová hadica nesmie byť pod tlakom.

Obsluha

Montáž záchytného vrečka na pieskovací materiál

- Upevnite záchytné vrečko na pieskovací materiál ④ pomocou skrutkovača a dodanej závitovej spony ⑤ na prístroj.

Výber a montáž nadstavca

- Najprv zvolte nadstavec vhodný pre Váš účel (10, 11, 12, 13).
- Zvolený nadstavec nasuňte pevne na prúdovú dýzu ⑥ a dbajte pritom na to, aby na boku nemohol unikáť vzduch.

Naplnenie nádoby na pieskovací materiál

⚠ POZOR!

- Skôr, než otvoríte skrutkový uzáver ⑨ nádoby na pieskovací materiál ⑧ alebo vykonáte akékoľvek iné nastavenie, musíte bezpodmienečne hadicu na stlačený vzduch odpojiť a prístroj musí byť úplne bez tlaku.
- Pri pieskovacích prácach používajte výlučne vhodný pieskovací materiál 14.

UPOZORNENIE

- Odporúčame používať pieskovacie triedky nevyvolávajúce silikózu (mletú vysokepecnú trosku) so zrnitosťou 0,2 mm až 0,8 mm.
- Dbajte pritom na to, aby pieskovací materiál 14 bol absolútne suchý a aby nebol príliš hrubozrný.

UPOZORNENIE

- Maximálna zrnitosť je 0,8 mm.
- Otočením proti smeru otáčania hodinových ručičiek otvorte skrutkový uzáver ⑨ nádoby na pieskovací materiál ⑧.
- Naplňte požadované množstvo pieskovacieho materiálu 14 do nádoby na pieskovací materiál ⑧.
- Dbajte na to, aby ste neprekročili maximálny objem nádoby 900 ml.

- Otočením v smere pohybu hodinových ručičiek skrutkový uzáver ⑨ nádoby na pieskovací materiál ⑧ potom zasa zatvorte.

UPOZORNENIE K ZRNITOSTI PIESKOVACIEHO MATERIÁLU

- Čím väčšia/hrubšia zrnitosť použitého pieskovacieho materiálu, o to hrubšiu nečistotu možno ňou odstrániť. Dodaný materiál je skôr jemný a je vhodný na odstraňovanie napr. farby a jemnej hrdze. Jemný materiál spôsobuje aj menšie škody na povrchoch, preto možno vybrať aj iný materiál. Na veľmi hrubú hrdzu, sa napr. použije hrubozrnnejší pieskovací materiál, ktorý môžete zakúpiť on-line (pozri kapitolu Dovožca) alebo v špecializovanom obchode. Venujte tiež pozornosť upozorneniam týkajúcich sa maximálnej zrnitosti.

Zapojenie zdroja stlačeného vzduchu

UPOZORNENIE

- Pneumatická piesková pištoľ ① sa smie výlučne prevádzkovať s vyčisteným vzduchom, bez kondenzátu a oleja. Pracovný tlak na prístroj nesmie presiahnuť 6,3 baru. Aby ste mohli regulovať tlak vzduchu, musí byť zdroj stlačeného vzduchu (filter) vybavený redukčným ventilom.
- Pneumatickú pieskovú pištoľ ① zapojte do vhodného zdroja stlačeného vzduchu. Rýchlospojku prívodnej hadice zastrčte do nástrčnej vsuvky ② na pneumatickej pieskovej pištoľi ①. Zablokovanie sa vykoná automaticky.

UPOZORNENIE

- Skôr, než zapojíte prístroj do zdroja stlačeného vzduchu, sa presvedčte, či je otočný regulátor ⑦ nastavený na ④.

Používanie pneumatickej pieskovej pištole

- Starostlivo pripravte obrobok určený na opieskovanie. V prípade potreby ho vyčistite.

UPOZORNENIE

- ▶ Prachové a tukové usadeniny významne obmedzujú výsledok.
- To, čo nemá byť opieskované, starostlivo zakryte alebo zalepte.
- Vzdialenosť nadstavca od obrábanej plochy zohráva významnú úlohu. Pokiaľ je to možné, musí byť čo najmenšia, aby pieskovací materiál (14) mohol byť zachytávaný do záchytného vrečka (4).
- Čím viac sa priblížite k Vášmu obrobku, tým menší je obrazec lúča na ňom a naopak.
- Prípadne vykonajte predtým skúšku na viac nepotrebnom obrobku. Tým zistíte správnu vzdialenosť/pracovný tlak a zabránite tak nadmernému opieskovaniu vášho obrobku.

Zapnutie

- Aby ste otvorili priepustnosť vzduchu, nastavte otočný regulátor (7) na .
- Priblížte pneumatickú pieskovú pištoľ (1) k obrábanej ploche.
- Stlačte odťahovú páku (3) na uvedenie pneumatickej pieskovej pištole (1) do prevádzky.

Vypnutie

- Pusťte odťahovú páku (3) na vypnutie pneumatickej pieskovej pištole (1).
- Aby ste zatvorili priepustnosť vzduchu, nastavte otočný regulátor (7) na .
- Po ukončení práce prístroj odpojte od zdroja stlačeného vzduchu.

UPOZORNENIE

- ▶ Najprv odpojte hadicu od zdroja stlačeného vzduchu a až potom odstráňte napájajúcu hadicu od prístroja. Takto zabránite nekontrolovanému pohybu prírodnej hadice sem a tam.

Vyprázdnenie záchytného vrečka na pieskovací materiál

UPOZORNENIE

- ▶ Prebytočný pieskovací materiál zo záchytného vrečka (4) nepoužite opakovane skôr, dokiaľ nebol vyčistený.
- Prebytočný pieskovací materiál, ktorý sa nahromadil v záchytnom vrečku (4) môžete odobrať cez zipsový uzáver. Alebo môžete uvoľniť závitovú sponu (5) skrutkovačom a záchytné vrečko (4) odobrať od prístroja.

Odstraňovanie porúch

Porucha/Možná príčina	Odstránenie
Žiadny tok materiálu	
Vzduch nie je dostatočne suchý	Do Vášho tlakovzdušného systému nainštalujte odlučovač vody.
Tlak vzduchu je príliš nízky	Zvýšte výstupný tlak vášho kompresora.
Nadstavec nie je uložený správne	Presvedčte sa, či je Váš nadstavec pevne nasunutý na prístroj a či na bokoch neuniká vzduch.

Porucha/Možná príčina	Odstránenie
Upchaté rozvodné potrubie pieskovacieho materiálu	Skontrolujte, že žiadne zhluky pieskovacieho materiálu neupchali potrubie. Na vyčistenie занесенých potrubí použite najlepšie vyfukovaciu pištoľ. (Noste ochranné okuliare!) Skontrolujte aj výstupný otvor nádrže.
Opieskovaná vzorka nie je taká, ako sa očakávalo	
Vzduch nie je dostatočne suchý	Do Vášho tlakovzdušného systému nainštalujte odľučovač vody.
Veľkosť pieskovacieho materiálu nie je jednotná	Vymeňte pieskovací materiál.
Pieskovací materiál je znečistený	Pieskovací materiál vyčistite/vymeňte
Nadstavec je opotrebovaný	Vymeňte nadstavec
Iné poruchy	
Kontaktujte špecialistu alebo predajcu.	

Údržba a čistenie



VÝSTRAHA! NEBEZPEČENSTVO PORANENIA! Skôr, než začnete prístroj čistiť, bezpodmienečne ho odpojte od napájania stlačeným vzduchom.

- Pneumatickú pieskovú pištoľ **1** a nádržku na pieskovací materiál **8** po každom ukončení prác vyčistite. Na tento účel vyfukajte stlačeným vzduchom pneumatickú pieskovú pištoľ **1** a nádržku na pieskovací materiál **8**.
- Pneumatickú pieskovú pištoľ **1** uložte len v suchých priestoroch.

Likvidácia



Obal sa skladá z ekologických materiálov, ktoré môžete zlikvidovať v miestnych zberných surovinách.



Prístroj v žiadnom prípade nevyhadzujte do komunálneho odpadu.

Informácie o možnostiach likvidácie vyslúženého prístroja dostanete na miestnej alebo mestskej správe.



Obal zlikvidujte ekologicky.

Dbajte na označenie na rôznych obalových materiáloch a triedte ich osobitne.

Obalové materiály sú označené skratkami (a) a číslicami (b) s nasledujúcim významom:

1-7: plasty, 20-22: papier a lepenka, 80-98: kompozitné materiály.



Informácie o možnostiach likvidácie výrobku, ktorý doslúžil, získate od svojej obecnej alebo mestskej samosprávy.



Produkt je recyklovateľný, podlieha rozšírenej zodpovednosti výrobcu a zbiera sa oddelene.

Záruka spoločnosti Kompernass Handels GmbH

Vážená zákazníčka, vážený zákazník,

na tento prístroj máte záruku 3 roky od dátumu zakúpenia. V prípade nedostatkov tohto výrobku máte práva vyplývajúce zo zákona voči predajcovi tohto výrobku. Tieto Vaše práva vyplývajúce zo zákona nie sú obmedzené našou zárukou, uvede-
nou nižšie.

Záručné podmienky

Záručná doba začína plynúť dátumom zakúpenia. Prosím, uschovajte si pokladničný blok. Tento bude potrebný ako dôkaz o zakúpení.

Ak v priebehu troch rokov od dátumu zakúpenia tohto výrobku dôjde k chybe materiálu alebo výrobnej chybe, výrobok vám – podľa nášho uváženia – bezplatne opravíme, vymeníme alebo uhradíme kúpnu cenu. Podmienkou tohto záručného plnenia je, že počas trojročnej lehoty sa poškodený prístroj a doklad o zakúpení (pokladničný blok) predloží so stručným opisom, v čom spočíva nedostatok prístroja a kedy sa vyskytol.

Ak je chyba pokrytá našou zárukou, zašleme Vám späť opravený alebo nový výrobok. Opravou alebo výmenou výrobku nezačína plynúť žiadna nová záručná doba.

Záručná doba a zákonné nároky na odstránenie chýb

Záručná doba sa záručným plnením nepredĺži. To platí aj pre vymenené a opravené diely. Poškodenia a chyby zistené prípadne už pri kúpe, sa musia hlásiť okamžite po vybalení. Po uplynutí záručnej doby podliehajú prípadné opravy poplatku.

Rozsah záruky

Prístroj bol starostlivo vyrobený v súlade s prísnyimi smernicami kvality a pred dodaním bol svedomito preskúšaný.

Záručné plnenie sa vzťahuje na chyby materiálu alebo výrobné chyby. Táto záruka sa nevzťahuje na časti výrobku, ktoré sú vystavené bežnému opotrebovaniu a preto ich možno pokladať za rýchlo opotrebitelné diely, ani na poškodenia krehkých dielov, ako sú napríklad spínače alebo diely vyrobené zo skla.

Táto záruka zaniká v prípade poškodenia výrobku neodborným používaním alebo neodbornou údržbou. Na správne používanie výrobku sa musia presne dodržiavať všetky pokyny, uvedené v návode na obsluhu. Bezpodmienečne sa musí zabrániť použitiu alebo úkonom, ktoré sa v návode na obsluhu neodporúčajú alebo pred ktorými sa varuje.

Výrobok je určený len na súkromné použitie a nie na priemyselné používanie. Záruka zaniká pri nesprávnom a neodbornom zaobchádzaní, pri použití násilia a pri zásahoch, ktoré neboli vykonané našim autorizovaným servisom.

Záručná doba neplatí pri

- normálnom opotrebovaní kapacity akumulátora
- komerčnom používaní výrobku
- poškodení alebo zmene výrobku zákazníkom
- nerešpektovaní predpisov týkajúcich sa bezpečnosti a údržby, chybách obsluhy
- škodách v dôsledku elementárnych udalostí

Vybavenie v prípade záruky

Na zaručenie rýchleho vybavenia Vašej žiadosti postupujte podľa nasledujúcich pokynov:

- Na všetky otázky majte pripravený pokladničný doklad a číslo výrobku (IAN) 373219_2104 ako doklad o nákupe.
- Číslo výrobku nájdete na typovom štítku na výrobku, na gravúre na výrobku, na titulnej stránke návodu na obsluhu (dole vľavo) alebo ako nálepku na zadnej alebo spodnej strane výrobku.
- Ak dôjde k funkčným poruchám alebo iným nedostatkom, kontaktujte najprv nižšie uvedené servisné oddelenie **telefonicky** alebo **e-mailom**.
- Výrobok, zaevidovaný ako poruchový, môžete potom spolu s dokladom o nákupe (pokladničný blok) a uvedením popisu chyby a dátumu, kedy k nej došlo, bezplatne odoslať na adresu servisného strediska, ktorá Vám bude oznámená.



Na webovej stránke www.lidl-service.com si môžete stiahnuť tieto a mnoho ďalších príručiek, videá o výrobkoch a inštalačný softvér.

Pomocou tohto QR-kódu sa dostanete priamo na stránku servisu Lidl (www.lidl-service.com) a pomocou zadania čísla výrobku (IAN) 373219_2104 otvoríte váš návod na obsluhu.

Servis

SK Servis Slovensko
Tel. 0850 232001
E-Mail: kompernass@lidl.sk

IAN 373219_2104

Dovozca

Majte na pamäti, že nižšie uvedená adresa nie je adresou servisného strediska. Najprv kontaktujte uvedené servisné stredisko.

KOMPERNASS HANDELS GMBH
BURGSTRASSE 21
44867 BOCHUM
NEMECKO
www.kompernass.com

Preklad originálneho vyhlásenia o zhode

My, KOMPERNASS HANDELS GMBH, zodpovedný za dokumentáciu: pán Semi Uguzlu, BURGSTR. 21, 44867 BOCHUM, Nemecko, vyhlasujeme, že tento výrobok je v súlade s nasledovnými normami, normatívnymi dokumentmi a smernicami ES:

Smernica o strojových zariadeniach
(2006/42/EC)

Použité harmonizované normy

EN 1248: 2001+A1

EN ISO 4414: 2010

EN ISO 12100:2010

Typové označenie stroja: Pneumatická pieskovacia pištoľ PDSP 1000 E6

Rok výroby: 09–2021

Sériové číslo: IAN 373219_2104

Bochum, 26.08.2021



Semi Uguzlu

– Manažér kvality –

Technické zmeny v zmysle ďalšieho vývoja sú vyhradené.

Índice

Introducción	74
Uso previsto	74
Equipamiento	74
Volumen de suministro	74
Características técnicas	75
Indicaciones generales de seguridad	75
Seguridad en el lugar de trabajo	75
Indicaciones de seguridad específicas para la pistola de arenado de aire comprimido	76
Manejo	77
Montaje de la bolsa colectora del material de arenado	77
Selección y montaje de los accesorios	77
Llenado del depósito de material de arenado	77
Conexión de la alimentación de aire comprimido	77
Uso de la pistola de arenado de aire comprimido	78
Vaciado de la bolsa colectora del material de arenado	78
Eliminación de fallos	78
Mantenimiento y limpieza	79
Desecho	79
Garantía de Kompernass Handels GmbH	80
Asistencia técnica	81
Importador	81
Traducción de la Declaración de conformidad original	82

PISTOLA NEUMÁTICA DE CHORRO DE ARENA PDSP 1000 E6

Introducción

Felicidades por la compra de su aparato nuevo. Ha adquirido un producto de alta calidad. Las instrucciones de uso forman parte del producto y contienen indicaciones importantes acerca de la seguridad, del uso y del desecho de este aparato. Antes de usar el producto, familiarícese con todas las indicaciones de manejo y de seguridad. Utilice el producto únicamente como se describe y para los ámbitos de aplicación indicados. Entregue todos los documentos cuando transfiera el producto a terceros.

Uso previsto

La pistola neumática de chorro de arena (en lo sucesivo, el aparato) está prevista para la eliminación de óxido y de pintura de superficies metálicas. La utilización del aparato para otros fines o su modificación se considera contraria al uso previsto y aumenta considerablemente el riesgo de accidentes. No nos hacemos responsables de los daños derivados de un uso contrario al uso previsto. El aparato está previsto exclusivamente para su uso privado.

Equipamiento

- ❶ Pistola neumática de chorro de arena
- ❷ Boquilla roscada para la conexión del aire
- ❸ Gatillo
- ❹ Bolsa colectora del material de arenado
- ❺ Abrazadera roscada
- ❻ Boquilla de arenado
- ❼ Regulador giratorio
- ❽ Depósito del material de arenado
- ❾ Tapón roscado
- ❿ Accesorio para superficies
- ⓫ Accesorio de chorro
- ⓬ Accesorio para el exterior de las esquinas
- ⓭ Accesorio para el interior de las esquinas

- ⓮ Material de arenado

Volumen de suministro

- 1 pistola neumática de chorro de arena
- 1 accesorio para superficies
- 1 accesorio de chorro
- 1 accesorio para el exterior de las esquinas
- 1 accesorio para el interior de las esquinas
- 1 bolsa colectora del material de arenado
- 1 abrazadera roscada
- 2 kg de material de arenado
- 1 instrucciones de uso

Características técnicas

Presión de trabajo	6,3 bar
Consumo de aire	320 l/min
Capacidad del depósito	900 ml
Calidad necesaria del aire	Limpio y sin aceite
Valores de ajuste para el funcionamiento	Presión de funcionamiento ajustada en el manómetro o en el manómetro de filtro de un máx. de 6,3 bar.

Valor de emisión sonora

Medición de ruidos según la norma EN 1265.
Valores típicos del nivel sonoro con ponderación A de la herramienta de aire comprimido:

Nivel de presión sonora	$L_{PA} = 84,4 \text{ dB (A)}$
Incertidumbre	$K_{PA} = 3 \text{ dB (A)}$
Nivel de potencia acústica	$L_{WA} = 95,4 \text{ dB (A)}$
Incertidumbre	$K_{WA} = 3 \text{ dB (A)}$



¡Use protección auditiva!

Valor de emisión de vibraciones

Valor total de vibraciones calculado según la norma EN ISO 20643:

$$a_h = \leq 2,5 \text{ m/s}^2$$

Incertidumbre = $1,5 \text{ m/s}^2$

¡ADVERTENCIA!

- El nivel de vibraciones especificado en estas instrucciones de uso se ha calculado según un proceso de medición estandarizado en la norma EN ISO 20643 y puede utilizarse para la comparación de aparatos. El valor de emisión de vibraciones especificado también puede utilizarse para realizar una valoración preliminar de la exposición. El nivel de vibraciones cambia en función del uso de la herramienta de aire comprimido y, en algunos casos, puede superar los valores especificados en estas instrucciones. Por este motivo, la carga de las vibraciones puede estar infravalorada si se utiliza la herramienta de aire comprimido regularmente de esta manera.

INDICACIÓN

- Para evaluar de forma precisa la carga de las vibraciones durante un periodo de tiempo de trabajo determinado, también deben tenerse en cuenta los periodos en los que el aparato esté apagado o esté encendido pero sin utilizarse. Esto puede reducir considerablemente la carga de las vibraciones durante todo el tiempo de trabajo.



Indicaciones generales de seguridad

¡ADVERTENCIA!

- Lea detenidamente todas las indicaciones de seguridad y las instrucciones. El incumplimiento de las indicaciones de seguridad y de las instrucciones especificadas puede provocar descargas eléctricas, incendios y/o lesiones graves.

Conservar todas las indicaciones de seguridad y las instrucciones para el futuro.

Seguridad en el lugar de trabajo

- Mantenga limpia y bien iluminada la zona de trabajo. El desorden y la falta de iluminación en el lugar de trabajo pueden provocar accidentes.
- No trabaje con el aparato en un entorno potencialmente explosivo en el que haya líquidos, gases o polvos inflamables. El aparato puede generar chispas que pueden incendiar el polvo o los vapores.
- Mantenga alejados a los niños y a otras personas durante el manejo del aparato. Si se distrae, podría perder el control del aparato.

Indicaciones de seguridad específicas para la pistola de arenado de aire comprimido

- Compruebe que el aparato carezca de daños antes de ponerlo en funcionamiento. Si el aparato presenta daños, no debe utilizarse.
- Mantenga alejados a los niños y a otras personas durante el manejo del aparato. Si se distrae, podrá perder el control del aparato.
- ¡PELIGRO DE LESIONES! ¡USO INCORRECTO! No dirija el aparato hacia personas o animales.
-  Use una mascarilla de protección antipolvo.
-  ¡Use gafas de protección!
-  ¡Use guantes de protección!
-  ¡Use ropa de protección!
-  Lleve calzado de seguridad.
-  Utilice un casco de seguridad
- ¡RIESGO DE EXPLOSIÓN! La pistola de arenado de aire comprimido no debe utilizarse en un entorno con gases/llamas abiertas/fuego/calentadores de agua activados por gas.
- ¡PROHIBIDO FUMAR!
- Trabaje exclusivamente en estancias con suficiente ventilación.
- No utilice oxígeno ni gases inflamables como fuente de energía.
- No supere la presión máxima de funcionamiento de 6,3 bar.

¡ADVERTENCIA!

- ▶ ¡FUERZA DE RETROCESO! Una presión de funcionamiento elevada puede generar una fuerza de retroceso que, bajo determinadas circunstancias, podría provocar peligros por una carga continua.

- ¡PELIGRO DE LESIONES! Antes de realizar las tareas de mantenimiento y reparación y de transportar el aparato, desconéctelo de la alimentación de aire comprimido.
- ¡PELIGRO DE LESIONES! Para rellenar el aparato con el material de arenado, desconéctelo de la alimentación de aire comprimido.

INDICACIÓN

- ▶ Le rogamos que observe las indicaciones de seguridad del fabricante del material de arenado.
- Utilice exclusivamente los materiales adecuados para la pistola de arenado de aire comprimido **1**. No utilice arena de cuarzo. Existe el riesgo de formación de polvos tóxicos causantes de silicosis.
- Tome las medidas de precaución pertinentes para no perjudicar a otras personas (formación de polvo).
- Trate de recuperar el material de arenado para poder desecharlo de forma respetuosa con el medio ambiente.
- No retire ninguna de las placas de características, ya que forman parte de los componentes relevantes para la seguridad del aparato.
- Si no tiene experiencia en el manejo del aparato, debe recibir la instrucción pertinente sobre su manejo seguro.

¡ADVERTENCIA! ¡POLVOS TÓXICOS!

- ▶ El tratamiento de polvos tóxicos/nocivos entraña un riesgo contra la salud del usuario o de las personas que se encuentren próximas a él.

¡ATENCIÓN!

- ▶ Asegúrese de que el aparato esté desconectado de la alimentación de aire mientras no esté en uso, durante el cambio de componentes o durante las tareas de reparación. El tubo de aire no debe estar bajo presión.

Manejo

Montaje de la bolsa coectora del material de arenado

- Con ayuda de un destornillador, fije al aparato la bolsa coectora ④ con la abrazadera rosca- da ⑤ incluida en el volumen de suministro.

Selección y montaje de los accesorios

- En primer lugar, seleccione el accesorio (⑩, ⑪, ⑫, ⑬) más adecuado para la tarea.
- Conecte firmemente el accesorio seleccionado a la boquilla de arenado ⑥ y procure que no escape nada de aire por los laterales.

Llenado del depósito de material de arenado

⚠ ¡ATENCIÓN!

- ▶ Antes de abrir el tapón roscado ⑨ del depó- sito del material de arenado ⑧ o de realizar cualquier otro ajuste, debe desconectarse la conexión del tubo de aire comprimido y despresurizarse totalmente el aparato.
- Debe utilizarse exclusivamente el material de arenado adecuado ⑭ para el proceso de arenado.

INDICACIÓN

- ▶ Recomendamos un material de arenado que no produzca silicosis (escoria de alto horno molida) con un granulado de 0,2-0,8 mm.
- Procure que el material de arenado ⑭ esté totalmente seco y que el granulado no sea excesivamente grueso.

INDICACIÓN

- ▶ El granulado máximo es de 0,8 mm.
- Gire el tapón roscado ⑨ del depósito del material de arenado ⑧ en sentido antihorario para abrirlo.
- Introduzca la cantidad deseada de material de arenado ⑭ en el depósito del material de arenado ⑧.
- Procure no superar la capacidad máxima de 900 ml del depósito.

- A continuación, vuelva a girar el tapón roscado ⑨ del depósito del material de arenado ⑧ en sentido horario para cerrarlo.

INDICACIÓN SOBRE EL GRANULADO DEL MATERIAL DE ARENADO

- ▶ Cuanto mayor/más grueso sea el granulado del material de arenado utilizado, mayor será el grosor de la capa de suciedad que se elimine con él. El material suministrado es más bien fino y es apto para la eliminación de, p. ej., pintura y herrumbre. El material fino daña menos las superficies, lo que puede suponer un factor de decisión importante para su selección. P. ej., para una capa gruesa de óxido, suele seleccionarse un material de arenado con un granulado más grueso que puede adquirirse por Internet (consulte el capítulo Importador) o por medio de distribuidores especializados selectos. Observe las indicaciones acerca del granulado máxi- mo.

Conexión de la alimentación de aire comprimido

INDICACIÓN

- ▶ La pistola de arenado de aire comprimido ① solo debe utilizarse con aire comprimido limpio, sin condensados ni aceite y sin supe- rar la presión máxima de funcionamiento de 6,3 bar en el aparato. Para poder regular el aire comprimido, debe equiparse la alimenta- ción de aire comprimido con un manorreduc- tor (de filtro).
- ◆ Conecte la pistola de arenado de aire compri- mido ① a una alimentación adecuada de aire comprimido. Para ello, conecte el acoplamiento rápido del tubo de alimentación con boquilla roscada ② a la pistola de arenado de aire comprimido ①. El bloqueo se realiza automáti- camente.

INDICACIÓN

- ▶ Asegúrese de que el regulador giratorio ⑦ esté ajustado en  antes de conectar el aparato a la alimentación de aire comprimido.

Uso de la pistola de arenado de aire comprimido

- Prepare con esmero la herramienta que desee arenar. En caso necesario, límpiela.

INDICACIÓN

- ▶ Los depósitos de polvo y grasa afectan considerablemente al resultado.
- Cubra o proteja cuidadosamente con cintas adhesivas las superficies que no desee arenar.
- La distancia entre el accesorio y la superficie que deba tratarse es de vital importancia y debe ser lo más reducida posible para que el material de arenado **14** pueda acabar en la bolsa colectora **4**.
- Cuanto más acerque el aparato a la pieza, menor será la huella de arenado y viceversa.
- En caso necesario, realice un arenado de prueba sobre una pieza que ya no utilice para calcular la distancia/presión de funcionamiento adecuada y evitar un arenado excesivo de la pieza.

Encendido

- Ajuste el regulador giratorio **7** en la posición **6** para abrir el paso de aire.
- Acerque la pistola de arenado de aire comprimido **1** a la superficie que deba tratarse.
- Apriete el gatillo **3** para iniciar el funcionamiento de la pistola de arenado de aire comprimido **1**.

Apagado

- Suelte el gatillo **3** para apagar la pistola de arenado de aire comprimido **1**.
- Ajuste el regulador giratorio **7** en la posición **6** para cerrar el paso de aire.
- Tras finalizar el trabajo, desconecte el aparato de la alimentación de aire comprimido.

INDICACIÓN

- ▶ El tubo debe desconectarse primero de la alimentación de aire comprimido y después del aparato. De esta manera, podrá evitar que gire descontroladamente.

Vaciado de la bolsa colectora del material de arenado

INDICACIÓN

- ▶ No reutilice el material de arenado sobrante de la bolsa colectora **4** antes de su limpieza.
- Para extraer el material de arenado sobrante recopilado en la bolsa colectora **4**, abra el cierre de cremallera o retire la abrazadera roscada **5** con ayuda de un destornillador y extraiga la bolsa colectora **4** del aparato.

Eliminación de fallos

Error/posible causa	Solución
No hay flujo de material	
El aire no está lo suficientemente seco	Instale un separador de agua en su sistema de aire comprimido.
La presión del aire es demasiado escasa	Aumente la presión del compresor
El accesorio no está montado correctamente	Asegúrese de que el accesorio esté firmemente montado en el aparato y de que no haya fugas de aire por los laterales.

Error/posible causa	Solución
Obstrucción de los conductos del material de arenado	Compruebe que ningún depósito de material de arenado obstruya los conductos. Se recomienda el uso de una pistola de aire para limpiar los conductos obstruidos. (¡Utilice gafas de protección!) Revise también el orificio de salida del depósito.
La huella del material de arenado es diferente a lo esperado	
El aire no está lo suficientemente seco	Instale un separador de agua en su sistema de aire comprimido.
El tamaño del material de arenado no es uniforme	Cambie el material de arenado.
El material de arenado ensucia la superficie	Limpie/cambie el material de arenado
El accesorio está desgastado	Cambie el accesorio
Otros fallos	
Póngase en contacto con un técnico especializado o con su proveedor.	

Mantenimiento y limpieza



¡ADVERTENCIA! ¡PELIGRO DE LESIONES! Desconecte el aparato de la alimentación de aire comprimido antes de limpiarlo.

- Limpie siempre la pistola de arenado de aire comprimido ① y el depósito del material de arenado ⑧ tras finalizar el trabajo. Para ello, insufla la pistola de arenado de aire comprimido ① y el depósito del material de arenado ⑧ con aire comprimido.
- Almacene exclusivamente la pistola de arenado de aire comprimido ① en un lugar seco.

Desecho



El embalaje consta de materiales ecológicos que pueden desecharse a través de los centros de reciclaje locales.



No deseche el aparato con la basura doméstica.

Puede informarse acerca de las posibilidades de desecho de aparatos usados en la administración municipal o en su ayuntamiento.



Deseche el embalaje de forma respetuosa con el medio ambiente. Observe las indicaciones de los distintos materiales de embalaje y, si procede, recíclelos de la manera correspondiente. Los materiales de embalaje cuentan con abreviaciones (a) y cifras (b) que significan lo siguiente: 1-7: plásticos; 20-22: papel y cartón; 80-98: materiales compuestos.



Puede informarse acerca de las posibilidades de desecho de los aparatos usados en su administración municipal o ayuntamiento.



Este producto es reciclable, está sujeto a una responsabilidad ampliada del fabricante y se recoge por separado.

Garantía de Kompernass Handels GmbH

Estimado cliente:

Este aparato cuenta con una garantía de 3 años a partir de la fecha de compra. Si se detectan defectos en el producto, puede ejercer sus derechos legales frente al vendedor. Estos derechos legales no se ven limitados por la garantía descrita a continuación.

Condiciones de la garantía

El plazo de la garantía comienza con la fecha de compra. Guarde bien el comprobante de caja, ya que lo necesitará como justificante de compra.

Si dentro de un periodo de tres años a partir de la fecha de compra de este producto se detecta un defecto en su material o un error de fabricación, asumiremos la reparación o sustitución gratuita del producto o restituiremos el precio de compra a nuestra elección. La prestación de la garantía requiere la presentación del aparato defectuoso y del justificante de compra (comprobante de caja), así como una breve descripción por escrito del defecto detectado y de las circunstancias en las que se haya producido dicho defecto, dentro del plazo de tres años.

Si el defecto está cubierto por nuestra garantía, le devolveremos el producto reparado o le suministraremos uno nuevo. La reparación o sustitución del producto no supone el inicio de un nuevo periodo de garantía.

Duración de la garantía y reclamaciones legales por vicios

La duración de la garantía no se prolonga por hacer uso de ella. Este principio también se aplica a las piezas sustituidas y reparadas. Si después de la compra del aparato, se detecta la existencia de daños o de defectos al desembalarlo, deben notificarse de inmediato. Cualquier reparación que se realice una vez finalizado el plazo de garantía estará sujeta a costes.

Alcance de la garantía

El aparato se ha fabricado cuidadosamente según estándares elevados de calidad y se ha examinado en profundidad antes de su entrega.

La prestación de la garantía se aplica a defectos en los materiales o errores de fabricación. Esta garantía no cubre las piezas del producto normalmente sometidas al desgaste y que, en consecuencia, puedan considerarse piezas de desgaste ni los daños producidos en los componentes frágiles, p. ej., interruptores o piezas de vidrio.

Se anulará la garantía si el producto se daña o no se utiliza o mantiene correctamente. Para utilizar correctamente el producto, deben observarse todas las indicaciones especificadas en las instrucciones de uso. Debe evitarse cualquier uso y manejo que esté desaconsejado o frente al que se advierta en las instrucciones de uso.

El producto está previsto exclusivamente para su uso privado y no para su uso comercial. En caso de manipulación indebida e incorrecta, uso de la fuerza y apertura del aparato por personas ajenas a nuestros centros de asistencia técnica autorizados, la garantía perderá su validez.

La garantía no cubre los siguientes casos

- Desgaste normal de la capacidad de la batería.
- Uso comercial o industrial del producto.
- Daño o alteración del producto por parte del cliente.
- Incumplimiento de las instrucciones de seguridad y mantenimiento y errores en el manejo.
- Daños provocados por fuerza mayor.

Proceso de reclamación conforme a la garantía

Para garantizar una tramitación rápida de su reclamación, le rogamos que observe las siguientes indicaciones:

- Mantenga siempre a mano el comprobante de caja y el número de artículo (IAN) 373219_2104 como justificante de compra.
- Podrá ver el número de artículo en la placa de características del producto, grabado en el producto, en la portada de las instrucciones de uso (parte inferior izquierda) o en el adhesivo de la parte trasera o inferior del producto.
- Si se producen errores de funcionamiento u otros defectos, póngase primero en contacto con el departamento de asistencia técnica especificado a continuación **por teléfono** o **por correo electrónico**.
- Podrá enviar el producto calificado como defectuoso junto con el justificante de compra (comprobante de caja) y la descripción del defecto y de las circunstancias en las que se haya producido de forma gratuita a la dirección de correo proporcionada.



En www.lidl-service.com, podrá descargar este manual de usuario y muchos otros más, así como vídeos sobre los productos y software de instalación.

Con este código QR, accederá directamente a la página del Servicio Lidl (www.lidl-service.com) y podrá abrir las instrucciones de uso mediante la introducción del número de artículo (IAN) 373219_2104.

Asistencia técnica

ES Servicio España
Tel.: 900 984 989
E-Mail: kompernass@lidl.es

IAN 373219_2104

Importador

Tenga en cuenta que la dirección siguiente no es una dirección de asistencia técnica. Póngase primero en contacto con el centro de asistencia técnica especificado.

KOMPERNASS HANDELS GMBH
BURGSTRASSE 21
44867 BOCHUM
ALEMANIA
www.kompernass.com

Traducción de la Declaración de conformidad original

En virtud del presente documento, nosotros, KOMPERNASS HANDELS GMBH, responsable de los documentos: Semi Uguzlu, BURGSTR. 21, 44867 BOCHUM (Alemania), declaramos que este producto cumple con lo dispuesto por las siguientes normas, documentos normativos y directivas CE:

Directiva relativa a las máquinas
(2006/42/EC)

Normas armonizadas aplicadas

EN 1248: 2001+A1

EN ISO 4414: 2010

EN ISO 12100:2010

Denominación de la máquina: Pistola neumática de chorro de arena PDSP 1000 E6

Año de fabricación: 09-2021

Número de serie: IAN 373219_2104

Bochum, 26/08/2021



Semi Uguzlu

- Responsable de calidad -

Reservado el derecho de realizar modificaciones técnicas en relación con el desarrollo tecnológico.

Indholdsfortegnelse

Indledning	84
Anvendelsesområde	84
Udstyr	84
Pakkens indhold	84
Tekniske data	84
Generelle sikkerhedsanvisninger	85
Sikkerhed på arbejdspladsen	85
Specielle sikkerhedshenvisninger for trykluft-sandblæsere	86
Betjening	87
Montering af opsamlingspose til sandblæsningsmateriale	87
Valg og montering af mundstykker	87
Fyldning af blæsematerialebeholder	87
Tilslutning af trykluftkilde	87
Anvendelse af trykluft-sandblæsepistolen	88
Tømning af opsamlingspose til sandblæsningsmateriale	88
Afhjælpning af fejl	88
Vedligeholdelse og rengøring	89
Bortskaffelse	89
Garanti for Kompernass Handels GmbH	90
Service	91
Importør	91
Oversættelse af den originale overensstemmelseserklæring	92

TRYKLUFT-SANDBLÆSNINGS-PISTOL PDSP 1000 E6

Indledning

Tillykke med købet af dit nye produkt. Du har valgt et produkt af høj kvalitet. Betjeningsvejledningen er en del af dette produkt. Den indeholder vigtige informationer om sikkerhed, anvendelse og bortskaffelse. Du bør sætte dig ind i alle produktets betjenings- og sikkerhedsanvisninger før brug. Brug kun produktet som beskrevet og kun til de angivne anvendelsesområder. Lad vejledningen følge med produktet, hvis du giver det videre til andre.

Anvendelsesområde

Trykluft-sandblæsepistolen (efterfølgende kaldet produktet) er beregnet til fjernelse af rust og maling på metaloverflader. Enhver anden anvendelse eller ændring af produktet anses for at være uden for anvendelsesområdet og indebærer betydelige farer for uheld. Vi påtager os intet ansvar for skader, der opstår som følge af anvendelse uden for anvendelsesområdet. Produktet er kun beregnet til privat anvendelse.

Udstyr

- 1 Trykluft-sandblæsepistol
- 2 Stiknippel til lufttilslutning
- 3 Afrækkerarm
- 4 Opsamlingspose til sandblæsningsmateriale
- 5 Skruespændebånd
- 6 Stråledyse
- 7 Drejeregulator
- 8 Beholder til blæsemateriale
- 9 Skruelukning
- 10 Mundstykke til flader
- 11 Mundstykke til punkter
- 12 Mundstykke til udvendige kanter
- 13 Mundstykke til indvendige kanter
- 14 Blæsemateriale

Pakkens indhold

- 1 trykluft-sandblæsningspistol
- 1 mundstykke til overflader
- 1 mundstykke til punkter
- 1 mundstykke til kanter
- 1 mundstykke til indvendige hjørner
- 1 Opsamlingspose til sandblæsningsmateriale
- 1 skruespændebånd
- 2 kg blæsemateriale
- 1 betjeningsvejledning

Tekniske data

Arbejdstryk	6,3 bar
Luffforbrug	320 l/min
Beholderens indhold	900 ml
Nødvendig luftkvalitet	renset og oliefri
Indstillingsværdier for arbejdet	Indstillet arbejdstryk på trykreduktionsventilen eller filtertrykmåleren maks. 6,3 bar.

Støjemissionsværdi

Måleværdi for støj beregnet iht. EN 1265. Det A-målte støjniveau for trykluftværktøjet er typisk:

Lydrykniveau	$L_{pA} = 84,4 \text{ dB (A)}$
Usikkerhed	$K_{pA} = 3 \text{ dB (A)}$
Lydeffektniveau	$L_{WA} = 95,4 \text{ dB (A)}$
Usikkerhed	$K_{WA} = 3 \text{ dB (A)}$



Bær høreværn!

Vibrationsemissionsværdi

Samlet vibrationsværdi beregnet efter

EN ISO 20643: $a_h = \leq 2,5 \text{ m/s}^2$

Usikkerhed = $1,5 \text{ m/s}^2$

ADVARSEL!

- Vibrationsniveauet, som er angivet i disse anvisninger, er målt med en målemetode, der er standardiseret efter EN ISO 20643, og som kan anvendes til sammenligning af apparater. Den angivne vibrationsemissionsværdi kan også anvendes til en indledende vurdering af faren ved vibrationsniveauet. Vibrationsniveauet ændrer sig afhængigt af trykluftværktøjets anvendelse og kan i mange tilfælde ligge over den angivne værdi i disse anvisninger. Vibrationsbelastningen kan undervurderes, hvis trykluftværktøjet anvendes jævnlige på denne måde.

BEMÆRK

- For at opnå en nøjagtig vurdering af vibrationsbelastningen i et bestemt arbejdstidsrum er man også nødt til at medregne de tidspunkter, hvor produktet er slukket, eller ganske vist er tændt, men ikke anvendes. Dette kan reducere vibrationsbelastningen over hele tidsrummet betydeligt.



Generelle sikkerhedsanvisninger

ADVARSEL!

- Læs alle sikkerhedsanvisninger og -instruktioner. Hvis de angivne sikkerhedsanvisninger og -instruktioner ikke overholdes, kan det medføre elektrisk stød, brand og/eller alvorlige kvæstelser.

Opbevar sikkerhedsanvisningerne og -instruktionerne til senere brug.

Sikkerhed på arbejdspladsen

- Hold arbejdspladsen ren og godt oplyst. Rod og dårligt oplyste arbejdspladser kan medføre uheld.
- Arbejd aldrig med produktet i eksplosionsfarlige omgivelser, hvor der befinder sig brændbare væsker, gasser eller støv. Produktet danner gnister, som kan antænde støvet eller dampene.
- Hold børn og andre personer på afstand, når produktet bruges. Hvis du bliver distraheret, kan du miste kontrollen over produktet.

Specielle sikkerhedshenvisninger for trykluft-sandblæsere

- Kontrollér produktet for eventuelle skader før første brug. Hvis der konstateres mangler på produktet, må det under ingen omstændigheder tages i brug.
- Hold børn og andre personer på afstand, når produktet anvendes. Hvis du bliver distraheret, kan du miste kontrollen over produktet.
- **FARE FOR PERSONSKADER! MISBRUG!** Ret ikke produktet mod mennesker og/eller dyr.
-  Brug en støvmaske.
-  Anvend beskyttelsesbriller!
-  Bær beskyttelseshandsker!
-  Bær velegnet beskyttelsestøj!
-  Brug sikkerhedssko!
-  Brug en sikkerhedshjelm!
- **EKSPLOSIONSFARE!** I omgivelser, hvor der befinder sig gasser/åbne flammer/ild eller gasdrevne vandvarmere, må trykluft-sandblæsepistolen ikke anvendes.
- **RYGNING FORBUDT!**
- Arbejd kun i rum med ordentlig udluftning.
- Brug ikke ilt eller brændbare gasser som energikilde.
- Lad aldrig det maksimale arbejdsstryk komme over 6,3 bar.

ADVARSEL!

- ▶ **TILBAGESLAG!** Ved højt arbejdsstryk kan der forekomme tilbageslag, som i nogle situationer kan være farlige eller føre til vedvarende belastning.

- **FARE FOR PERSONSKADER!** Afbryd produktet fra trykluftkilden før reparations- og vedligeholdelsesarbejde samt før transport.
- **FARE FOR PERSONSKADER!** Afbryd produktet fra trykluftkilden, før det fyldes med blæsemateriale.

BEMÆRK

- ▶ Overhold sikkerhedsanvisningerne fra producenten af blæsematerialet.
- Brug kun materialer, der er egnede til trykluft-sandblæsepistolen **1**. Brug ikke kvartssand. Der er fare for dannelse af giftigt silikosestøv.
- Træf de nødvendige forholdsregler, så andre personer ikke generes (støvdannelse).
- Sørg for, at blæsemidlet opsamles, så det kan bortskaffes miljøvenligt.
- Fjern ikke nogen af typeskiltene. De er sikkerhedsrelevante dele på produktet.
- Hvis du er uerfaren i brugen af produktet, bør du sørge for oplæring, så du kan bruge det uden risiko.

ADVARSEL! GIFTIGT STØV!

- ▶ Bearbejdning af skadeligt / giftigt støv udgør en sundhedsfare for betjeningspersonen eller personer i nærheden.

OBS!

- ▶ Sørg for at luftforsyningen er frakoblet, når produktet ikke anvendes, ved udskiftning af tilbehørsdele eller ved reparationsarbejder. Luftslangen må ikke være under tryk.

Betjening

Montering af opsamlingspose til sandblæsningsmateriale

- Fastgør opsamlingsposen ④ på produktet med det medfølgende skruespændebånd ⑤ ved hjælp af en skruetrækker.

Valg og montering af mundstykker

- Vælg et mundstykke, der passer til arbejdet (⑩, ⑪, ⑫, ⑬).
- Sæt det valgte mundstykke på stråledysen ⑥, og sørg for, at der ikke kan slippe luft ud til siden.

Fyldning af blæsematerialebeholder

⚠ OBS!

- ▶ Før du åbner skruelukningen ⑨ til blæsematerialebeholderen ⑧ eller foretager indstillinger, er det vigtigt, at trykluftslangens forbindelse afbrydes, og at trykket er taget helt af.
- Brug udelukkende egnet blæsemateriale ⑭ til sandblæsearbejdet.

BEMÆRK

- ▶ Vi anbefaler silikose-ufarlige blæsemidler (malede højovnsslagger) med en kornstørrelse på 0,2–0,8 mm.
- Sørg for at blæsematerialet ⑭ er helt tørt og ikke for grovkornet.

BEMÆRK

- ▶ Den maksimale kornstørrelse er 0,8 mm.

- Åbn skruelukningen ⑨ til blæsematerialebeholderen ⑧ ved at dreje imod urets retning.
- Fyld den ønskede mængde blæsemateriale ⑭ i blæsematerialebeholderen ⑧.
- Sørg for, at beholderens maksimale indhold på 900 ml ikke overskrides.
- Luk derefter igen ved at dreje skruelukningen ⑨ på blæsematerialebeholderen ⑧ i urets retning.

ANVISNINGER TIL BLÆSEMATERIALETS KORNSTØRRELSE

- ▶ Jo større/grovere det anvendte blæsemateriales kornstørrelse er, jo grovere snavs kan man fjerne med det. Det medfølgende materiale er finere og egner sig til fjernelse af f.eks. maling og flyverust. Det fine materiale anretter også færre skader på overfladerne, hvilket kan tages med i overvejelserne, når materialet skal vælges. Til større rustforekomster bruges grovkornet blæsemateriale, som kan købes online (se kapitlet Importør) eller i velassorterede specialforretninger. Bemærk anvisningerne vedrørende den maksimale kornstørrelse.

Tilslutning af trykluftkilde

BEMÆRK

- ▶ Trykluft-sandblæsepistolen ① må udelukkende anvendes med renset, kondensat- og oliefri trykluft. Produktets maksimale arbejdstryk på 6,3 bar må ikke overskrides. Trykluftkilden skal være udstyret med en (filter)-trykreduktionsventil, så lufttrykket kan reguleres.
- ◆ Tilslut trykluft-sandblæsepistolen ① til en egnet trykluftkilde. Tilslut forsyningsslansens lynkobling med stikniplens ② på trykluft-sandblæsepistolen ①. Låsen fungerer automatisk.

BEMÆRK

- ▶ Sørg for, at drejeregulatoren ⑦ står på , før produktet slutes til trykluftkilden.

Anvendelse af trykluft-sandblæsepistolen

- Forbered omhyggeligt området, der skal sandblæses. Rengør det ved behov.

BEMÆRK

- ▶ Støv- og fedtaflejringer forringer resultatet væsentligt.
- Afdæk eller tilklæb alle de steder, som ikke skal sandblæses.
- Mundstykkets afstand til området, der skal bearbejdes, spiller en væsentlig rolle. Den skal være så lille så muligt, så blæsematerialet 14 kan opsamles af opsamlingsposen 4.
- Jo tættere du kan komme med sandblæsepistolen til området, jo mindre er blæsemønsteret og omvendt.
- Foretag evt. først et prøveforsøg på et stykke materiale, du ikke skal bruge mere. På den måde kan du finde frem til korrekt afstand/arbejdsstryk, så du ikke får blæst for meget af dit arbejdssemne.

Sådan tænder du

- Stil drejeregulatoren 7 på  for at åbne for luftåbningen.
- Hold trykluft-sandblæsepistolen 1 hen til overfladen, der skal bearbejdes.
- Tryk på udløserhåndtaget 3 for at starte trykluft-sandblæsepistolen 1 op.

Sådan slukker du

- Slip udløserhåndtaget 3 for at slukke for trykluft-sandblæsepistolen 1.
- Stil drejeregulatoren 7 på  for at lukke for luftflowet.
- Afbryd produktet fra trykluftkilden, når arbejdet er slut.

BEMÆRK

- ▶ Løsn først slangen fra trykluftkilden, og fjern derefter forsyningsslangen fra produktet. Derved undgår du, at forsyningsslangen hvirvler ukontrolleret rundt.

Tømning af opsamlingspose til sandblæsningsmateriale

BEMÆRK

- ▶ Det overflødige sandblæsningsmateriale fra opsamlingsposen 4 må ikke genanvendes, før det er blevet rensat.
- Det overflødige sandblæsningsmateriale, som er samlet i opsamlingsposen 4, tages ud via lynlåsen. Eller skruespændebåndet 5 løsnes med en skruetrækker, og opsamlingsposen 4 tages ud af produktet.

Afhjælpning af fejl

Fejl/mulig årsag	Afhjælpning
Intet materialeflow	
Luften er ikke tør nok	Installér en vandudskiller i trykluftsystemet.
Lufttrykket er for lavt	Forhøj kompressorens udgangstryk.
Mundstykket sidder ikke korrekt	Sørg for at mundstykket er sat fast på produktet, og at der ikke slipper luft ud til siden.

Fejl/mulig årsag	Afhjælpning
Tilstoppede sandblæsningsmaterialeledninger	Kontrollér at klumper af sandblæsningsmateriale ikke har tilstoppet ledningerne. Brug en udblæsningspistol til rengøring af tilstoppede ledninger. (Bær beskyttelsesbril-ler!) Kontrollér også tankens udgangsåbning.
Sandblæsningsmønster ikke som forventet	
Luften er ikke tør nok	Installér en vandudskiller i trykluftsystemet.
Sandblæsningsmaterialelets størrelse er ikke ensartet	Udskift sandblæsningsmaterialelet.
Sandblæsningsmaterialelet er urent	Rens/udskift sandblæsningsmaterialelet
Mundstykket er slidt	Udskift mundstykket
Andre fejl	
Kontakt en fagmand eller forhandleren.	

Bortskaffelse



Emballagen består af miljøvenlige materialer, som kan bortskaffes på de lokale genbrugspladser.



Smid ikke produktet ud sammen med husholdningsaffaldet!

Du kan få oplysninger hos kommunen om bortskaffelse af udtjente produkter.



Bortskaf emballagen miljøvenligt.

Vær opmærksom på mærkningen på de forskellige emballagematerialer, og bortskaf dem sorteret ved behov. Emballagematerialerne er mærket med forkortelserne (a) og tallene (b) med følgende betydning: 1-7: Plast, 20-22: Papir og pap, 80-98: Kompositmaterialer.



Du kan få oplysninger hos kommunen om bortskaffelse af udtjente produkter.



Produktet kan genbruges, er underlagt udvidet producentansvar og indsamles separat.

Vedligeholdelse og rengøring



ADVARSEL! FARE FOR PERSONSKADER! Afbryd altid produktet fra tryklufforsyningen, før du rengør det.

- Rengør trykluft-sandblæsepistolen **1** og blæsematerialebeholderen **8**, hver gang du er færdig med arbejdet. Blæs trykluft-sandblæsepistolen **1** og blæsematerialebeholderen **8** ud med trykluft.
- Opbevar kun trykluft-sandblæsepistolen **1** i tørre rum.

Garanti for Kompernass Handels GmbH

Kære kunde

På dette produkt får du 3 års garanti fra købsdatoen. I tilfælde af mangler ved produktet har du en række juridiske rettigheder i forhold til sælgeren af produktet. Dine juridiske rettigheder forringes ikke af den nedenfor anførte garanti.

Garantibetingelser

Garantiperioden begynder på købsdatoen. Opbevar venligst kvitteringen et sikkert sted. Den er nødvendig for at kunne dokumentere købet.

Hvis der inden for tre år fra dette produkts købsdato opstår en materiale- eller fabrikationsfejl, vil produktet – efter vores valg – blive repareret eller udskiftet, eller købsprisen vil blive refunderet gratis til dig. Denne garantiydelse forudsætter, at det defekte produkt afleveres, og købsbeviset (kvitteringen) forevises i løbet af fristen på tre år, og at der gives en kort skriftlig beskrivelse af, hvori manglen består, og hvornår den er opstået.

Hvis defekten er dækket af vores garanti, får du et repareret eller et nyt produkt retur. Reparation eller ombytning af produktet udløser ikke en ny garantiperiode.

Garantiperiode og juridiske mangelkrav

Garantiperioden forlænges ikke, hvis der gøres brug af garantien. Det gælder også for udskiftede og reparerede dele. Skader og mangler, som eventuelt allerede fandtes ved køb, samt manglende dele, skal anmeldes straks efter udpakningen. Når garantiperioden er udløbet, er reparation af skader betalingspligtig.

Garantiens omfang

Produktet er produceret omhyggeligt efter strenge kvalitetsretningslinjer og testet grundigt inden levering.

Garantien dækker materiale- og fabrikationsfejl. Denne garanti omfatter ikke produktdele, der er udsat for normal slitage og derfor kan betragtes som sliddele, eller skader på skrøbelige dele som f.eks. kontakter eller dele af glas.

Denne garanti bortfalder, hvis produktet er blevet beskadiget, ikke er forskriftsmæssigt anvendt eller vedligeholdt. For at sikre forskriftsmæssig anvendelse af produktet skal alle anvisninger nævnt i betjeningsvejledningen nøje overholdes. Anvendelsesformål og handlinger, som frarådes eller der advares imod i betjeningsvejledningen, skal ubetinget undgås.

Produktet er kun beregnet til privat og ikke til kommercielt brug. Ved misbrug og uhensigtsmæssig brug, anvendelse af vold og ved indgreb, som ikke er foretaget af vores autoriserede serviceafdeling, bortfalder garantien.

Garantiperioden gælder ikke ved

- Normalt forbrug af batteriets kapacitet
- Erhvervs-mæssig anvendelse af produktet
- Beskadigelser eller ændringer på produktet udført af kunden
- Manglende overholdelse af sikkerheds- og vedligeholdelsesforskrifter, betjeningsfejl
- Skader som følge af naturkatastrofer

Afvikling af garantier

For at sikre en hurtig behandling af din anmeldelse bør du følge nedenstående anvisninger:

- Ved alle forespørgsler bedes du have kvitteringen og artikelnummeret (IAN) 373219_2104 klar som dokumentation for købet.
- Artikelnummeret kan du finde på typeskiltet på produktet, som indgravering på produktet, på betjeningsvejledningens forside (nederst til venstre) eller som klæbemærke på bag- eller undersiden af produktet.
- Hvis der opstår funktionsfejl eller øvrige mangler, bedes du først kontakte nedennævnte serviceafdeling **telefonisk** eller **via e-mail**.
- Et produkt, der er registreret som defekt, kan du derefter indsende portofrit til den oplyste serviceadresse med vedlæggelse af købsbevis (kvittering) og en beskrivelse af, hvori manglen består, og hvornår den er opstået.



På www.lidl-service.com kan du downloade denne og mange andre manualer, produktvideoeer og installationssoftware.

Med denne QR-kode kommer du direkte til Lidl-servicesiden (www.lidl-service.com) og kan åbne den ønskede betjeningsvejledning ved indtastning af artikelnummeret (IAN) 373219_2104.

Service

DK Service Danmark
Tel.: 32 710005
E-Mail: kompernass@lidl.dk

IAN 373219_2104

Importør

Bemærk at den efterfølgende adresse ikke er en serviceadresse. Kontakt først det nævnte servicested.

KOMPERNASS HANDELS GMBH
BURGSTRASSE 21
44867 BOCHUM
TYSKLAND
www.kompernass.com

Oversættelse af den originale overensstemmelseserklæring

Vi, KOMPERNASS HANDELS GMBH, dokumentansvarlig: Semi Uguzlu, BURGSTR. 21, 44867 BOCHUM, Tyskland, erklærer hermed, at dette produkt stemmer overens med de følgende standarder, normative dokumenter og EU-direktiver:

Maskindirektivet
(2006/42/EC)

Anvendte harmoniserede standarder

EN 1248: 2001+A1

EN ISO 4414: 2010

EN ISO 12100:2010

Typebetegnelse for maskinen: Trykluft-sandblæsningspistol PDSP 1000 E6

Produktionsår: 09-2021

Serienummer: IAN 373219_2104

Bochum, 26.08.2021



Semi Uguzlu
- Kvalitetschef -

Vi forbeholder os ret til tekniske ændringer med henblik på videreudvikling.



KOMPERNASS HANDELS GMBH

BURGSTRASSE 21

44867 BOCHUM

GERMANY

www.kompernass.com

Last Information Update · Stand der Informationen · Version des informations · Stand van de informatie
Stav informací · Stan informáci · Stav informácií · Estado de las informaciones · Tilstand af information:
09/2021 · Ident.-No.: PDSP1000E6-082021-1

IAN 373219_2104