



DIAGNOSTIC SCALES SPWD 180 I1

HU

SZEMÉLY MÉRLEG

Kezelési útmutató és biztonsági tudnivalók

SI

DIAGNOSTICNA TEHTNICA

Navodila za uporabo in varnostna opozorila

CZ

DIAGNOSTICKÁ VÁHA

Návod k obsluze a bezpečnostní pokyny

SK

DIAGNOSTICKÁ VÁHA

Návod na používanie a bezpečnostné pokyny

DE AT

DIAGNOSEWAAGE

Bedienungsanleitung und Sicherheitshinweise

TARGA GMBH
Coesterweg 45
59494 Soest
GERMANY

Legutóbbi adatfrissítés - Zadnja posodobitev
Aktualizace na základě nejnovějších informací
Aktualizácia na základe najnovších informácií
Stand der Informationen:
04 / 2022 - Ident.-No.: SPWD 180 I1 042022-1

IAN 498992_2204



IAN 498992_2204

HU SI
CZ SK

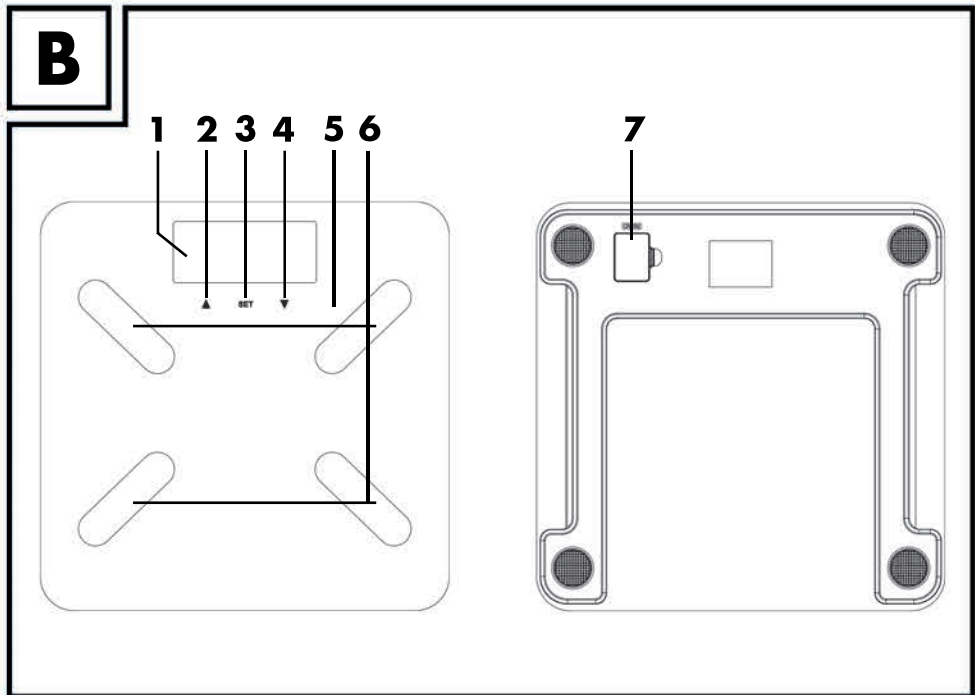
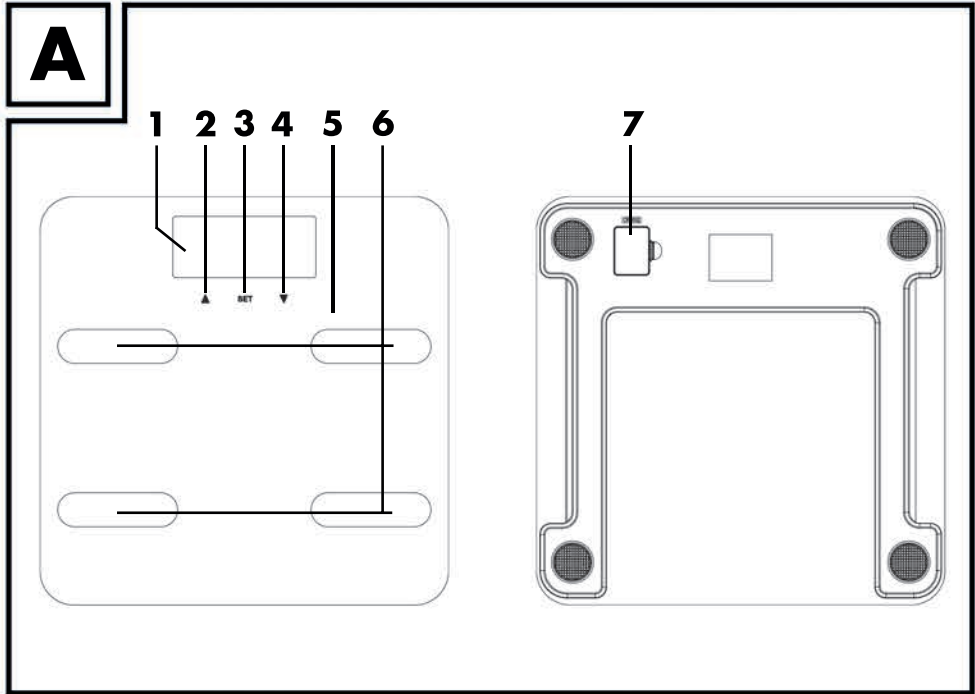

Magyar	2
Slovenščina	19
Čeština	36
Slovensky	52
Deutsch	69

Tartalomjegyzék

1. Tervezett használat	3
2. A csomag tartalma	3
3. Áttekintés	3
3.1 Kijelző.....	4
4. Műszaki jellemzők.....	5
5. Biztonsági utasítások.....	5
6. Szerzői jog.....	9
7. Mielőtt használatba venné	9
7.1 Az elemek aktiválása.....	9
7.2 Személyes adatok beírása és változtatása.....	10
8. Az első lépések.....	10
8.1 A mérleg bekapcsolása/súlymérés	11
8.2 A mérleg bekapcsolása/mérés, testtömeg-index, ajánlott kalóriabevitel, továbbá testben lévő zsír, víz, izom és csont százalékos arányának a mérése	11
8.3 Automatikus kikapcsolás	12
8.4 Az elemek cseréje.....	13
9. Hibaelhárítás	13
9.1 Semmi sem látható a kijelzőn	13
9.2 „Lo” kijelzés jelenik meg a kijelzőn és kikapcsolódik a mérleg.....	13
9.3 „USEL” kijelzés jelenik meg a kijelzőn és kikapcsolódik a mérleg.....	14
9.4 „Err” (Hiba) kijelzés látható a kijelzőn.....	14
9.5 „Err2” (2. hiba) kijelzés látható a kijelzőn.....	14
10. Karbantartás/tisztítás	14
11. Környezetvédelmi előírások és hulladékkénti elhelyezés	14
12. Megfelelőségi megjegyzések	17
13. Garanciális és szerviz tájékoztatás.....	17

Gratulálunk!

A SilverCrest SPWD 180 11 diagnosztikai mérleg továbbiakban diagnosztikai mérleg, megvásárlásával egy minőségi termékhez jutott hozzá.

Az első használat előtt ismerkedjen meg a diagnosztikai mérleg működésével, és alaposan olvassa el a Kezelési útmutatót. Ügyeljen a biztonsági előírások betartására, és kizárólag a használati utasításban leírt módon és célokra használja a diagnosztikai mérleget.

Tartsa a Kezelési útmutatót biztos helyen. Ha továbbadja a diagnosztikai mérleget, akkor mellékelje a kapcsolódó dokumentumokat is.

1. Tervezett használat

Egy személy súlyának a megállapítására szolgál ez a diagnosztikai mérleg. Továbbá lehetséges a testben lévő zsír, víz, izom és csont százalékos arányának a mérése, és a napi ajánlott kalóriabevitel meghatározása. E diagnosztikai mérleg nem használható a szabadban vagy trópusi éghajlaton. E diagnosztikai mérleget nem tervezték sem vállalati, sem kereskedelmi célra. Kizárólag otthoni körülmények között, magáncélra használja a diagnosztikai mérleget. Minden egyéb felhasználás nem rendeltetészerűnek minősül. E diagnosztikai mérleg valamennyi CE megfelelési és egyéb szabványnak megfelel. A diagnosztikai mérlegnek a gyártó által javasoltakon túli bármilyen módosítása e szabványoknak való megfelelés megszűnését okozhatja. A gyártó nem tehető felelőssé az ebből származó károokért vagy meghibásodásért. Csak a gyártó által javasolt kellékeket használjon.

Tartsa be az illető ország hatályos rendelkezéseit és jogszabályait.

2. A csomag tartalma

- SilverCrest SPWD 180 11 diagnosztikai mérleg
- 2x CR2032 lítium elem
- Kezelési útmutató

3. Áttekintés

A Kezelési útmutató fedőlapja kihajtható. A borító belső oldalán a diagnosztikai mérleg számozott ábrája látható. A számok a következőket jelentik:

- 1 Kijelző
- 2 ▲ gomb
- 3 BEÁLLÍT gomb
- 4 ▼ gomb
- 5 Mérőfelület
- 6 Elektródák
- 7 Elementartó rekesz

3.1 Kijelző

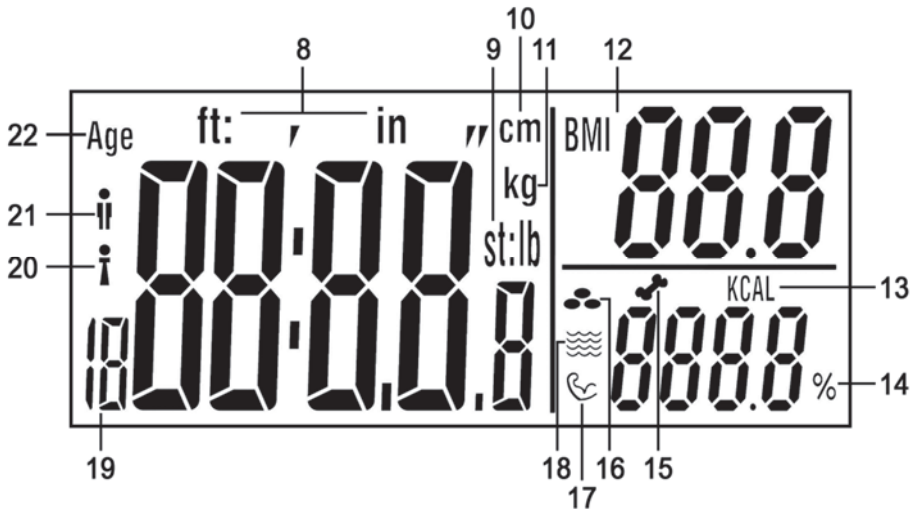

- 8 Testmagasság lábban:hüvelykben
- 9 **st:lb** Stone:pound (stone:font) mértékegységben a súly
lb Font mértékegységben a súly
- 10 Testmagasság cm-ben
- 11 Súly mértékegysége kilogrammban
- 12 BMI (Body Mass Index - testtömeg index)
- 13 Ajánlott napi kalóriabevitel
- 14 Százalékos arány (a test zsír, víz, izom, csont tartalma)
- 15 Csont százalékaránya
- 16 Zsír százalékaránya
- 17 Izom százalékaránya
- 18 Víz százalékaránya
- 19 Felhasználói profil memória
- 20 Nő
- 21 Férfi
- 22 Kor

4. Műszaki jellemzők

Üzemi feszültség:	6 V 
Elem:	2 lítium elem, 3 V, CR2032
Súly mértékegység:	kg / st / lb (állítható)
Maximális súly:	180 kg / 396 lb / 28 st
Osztásérték:	0,1 kg / 0,2 lb
A mérés tűrése:	+/- (1% +0,1 kg/ 0,2 lb) 30 és 180 kg között
Automatikus kikapcsolás funkció:	igen
Felhasználói profil memóriák:	12
Nem:	nő / férfi
A diagnosztikai funkciók életkor tartománya:	8 - 80 év
Aktivítási szint:	6 (nem aktív, alacsony, normális, mérsékelt, magas, sportos)
Támogatott testmagasság:	100 - 220 cm
Méreték (szélesség x magasság x mélység):	kb. 30 x 2,2 x 30 cm
Tömeg:	kb. 1,6 kg elemekkel
Üzemelési hőmérséklet:	+10°C és +40°C között

A műszaki adatok és a készülék kialakítása előzetes értesítés nélkül változhatnak.

5. Biztonsági utasítások

A diagnosztikai mérleg első használata előtt olvassa el az alábbi megjegyzéseket, és vegye figyelembe a figyelmeztetéseket, még akkor is, ha jártas az elektronikus eszközök kezelésében. A Kezelési útmutatót tartsa biztonságos helyen. Ha eladja vagy másnak adja a diagnosztikai mérleget, akkor mellékelje a Kezelési útmutatót is.



FIGYELMEZTETÉS! Olyan mérsékelt veszélyre hívja fel a figyelmet e figyelmeztető szó, mely halálos vagy súlyos sérülést okozhat, ha nem előzi meg azt.



Azt jelzi a szimbólum, hogy tilos vizes vagy nedves lábbal a diagnosztikai mérlegre lépni. Ugyanez vonatkozik arra az esetre is, amikor vizes vagy nedves a mérőfelülete. Elcsúszhat és megsérülhet.



Azt jelzi ezen szimbólum, hogy 180 kg, illetve 396 lb súlynál nagyobbat nem bír el a diagnosztikai mérleg. Ellenkező esetben károsodhat a diagnosztikai mérleg, és fennáll a személyi sérülés veszélye.



E szimbólum a témakörre vonatkozó fontos információt jelöl.

⚠ E diagnosztikai mérleget 8 éves vagy annál idősebb gyermekek, valamint csökkent fizikai, érzékszervi vagy mentális képességű személyek, vagy tapasztalatlan személyek is használhatják, felügyelet alatt, vagy ha a diagnosztikai mérleg megfelelő használatáról tájékoztatást kaptak, és megértették az ezzel kapcsolatos veszélyeket. Ne engedje, hogy a gyermekek játsszanak a diagnosztikai mérleggel. A terméket felügyelet nélkül nem tisztíthatják és nem tarthatják karban gyermekek. Tartsa a csomagolást gyermekektől távol. Fennáll a fulladás veszélye.

-
- ⚠ Semmilyen körülmények között se használja a diagnosztikai mérleget, ha szívritmusszabályozót visel. Sohase használja a diagnosztikai mérleget, ha olyan valaki van a közelében, aki szívritmusszabályozót vagy más orvosi eszközt visel.
 - ⚠ A diagnosztikai mérleg nem alkalmas terhes nők általi használatra.
 - ⚠ Ne lépjen vizes vagy nedves lábbal a diagnosztikai mérleg mérőfelületére, illetve amikor annak mérőfelülete vizes vagy nedves. Elcsúszhat és megsérülhet.
 - ⚠ Ne terhelje túl a diagnosztikai mérleget 180 kg, illetve 396 lb súlynál nagyobb súllyal. Ellenkező esetben károsodhat a diagnosztikai mérleg, és fennáll a személyi sérülés veszélye.
 - ⚠ Ne ugorjon a diagnosztikai mérlegre. Ellenkező esetben károsodhat, és fennáll a személyi sérülés veszélye.
 - ⚠ Ha füstöt, szokatlan zajokat vagy szagokat érez, akkor azonnal vegye ki a diagnosztikai mérlegből az elemeket. Ilyen esetben addig tilos használni a diagnosztikai mérleget, amíg egy hivatalos szerviz szakembere nem ellenőrizte azt. A készülék esetleges kigyulladás esetén ügyeljen arra, hogy ne lélegezze be a füstöt. Ha mégis belélegzi a füstöt, forduljon orvoshoz. A füst belélegzése károsíthatja az egészségét.
 - ⚠ A további kockázatok elkerülése érdekében sérülésmentesnek kell lennie a diagnosztikai mérlegnek.

- ⚠ Sohase tegyen semmilyen tűzforrást (pl. égő gyertyát) a diagnosztikai mérlegre vagy annak közelébe. Tűzveszély!
- ⚠ Ne tegye ki a diagnosztikai mérleget közvetlen hőforrásnak (pl. fűtőtest), közvetlen napfénynek vagy lámpafénynek. Tilos freccsenő vagy csepegő víznek kitenni a terméket, illetve dörzsölő anyag tartalmú folyadékokkal tisztítani azt. Sohase használja a diagnosztikai mérleget víz közelében. Sohase merítse folyadékba a diagnosztikai mérleget (ne tegyen fürdőszobai mérlegre vagy a közelébe semmilyen folyadékot tartalmazó edényt, például vázát). Óvja a diagnosztikai mérleget a erős ütődéstől és erős rázkódástól. Soha ne helyezzen idegen tárgyakat a töltőbe, mivel az a diagnosztikai mérleg meghibásodásához vezethet.
- ⚠ Ne zárja rövidre az elemeket. Amikor az eszközt hosszabb ideig nem kívánja használni, akkor vegye ki az elemeket. Ha szivárognak az elemek, akkor vegye ki azokat, hogy megelőzze a diagnosztikai mérleg károsodását. A kifolyt elemfolyadékot száraz, jó nedvszívó képességű ronggyal törölje le. Mindig viseljen védőkesztyűt! Kerülje a bőrrel való érintkezést. Ha az elemfolyadék bőrrel vagy szemmel érintkezik, azonnal mossa le bő vízzel, és forduljon orvoshoz.
- ⚠ Tilos tölteni az elemet.
- ⚠ Nem használhatóak együtt a különböző típusú, illetve az új és régi elemek.

- ⚠ Ne zárja rövidre az elem érintkezőit.
- ⚠ A polaritásjelzésnek megfelelően kell betenni az elemet.
- ⚠ A lemerült elemet ki kell vennie az eszközből, majd megfelelő módon kell hulladékként elhelyezni.

6. Szerzői jog

E Kezelési útmutató tartalmát szerzői jog védi és kizárólag az olvasó tájékoztatására szolgál. Szigorúan tilos az adatok és információk másolása a szerző előzetes, kifejezett írásbeli hozzájárulása nélkül. Ez vonatkozik a tartalom és az információk bármilyen kereskedelmi célú felhasználására is. Valamennyi szöveg és ábra a nyomtatás idejének megfelelő állapotot tükrözi. A változtatás jogát fenntartjuk.

7. Mielőtt használatba venné

7.1 Az elemek aktiválása

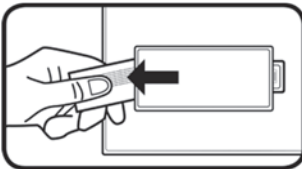

Húzza ki a diagnosztikai mérleg alján található elemrekeszből (7) a szalagot. Most használatra kész a diagnosztikai mérleg.

7.2 Személyes adatok beírása és változtatása



A személyes adatok beírása előtt ellenőrizze, hogy megfelelő súly mértékegység van-e beállítva. Lásd „A mérleg bekapcsolása/súlymérés” című rész.

Akkor kell a személyes adatait beírni, amikor először méri a testsúlyát, testtömeg-indexét, ajánlott napi kalóriabevitelt, továbbá testben lévő zsír, víz, izom és csont százalékos arányát. A következők szerint járjon el:

- Rövid időre lépjen a mérlegre a bekapcsolásához.
- Nyomja meg a SET (Beállít) gombot (3) a diagnosztikai módba lépéshez.
- Ekkor a kijelzőn (1) villog a Felhasználói profil memória (19) kijelzése. Nyomja meg a ▲ (2) vagy a ▼ (4) gombot a kívánt felhasználói profil memóriarekesz (19) [1-12] kiválasztására. A kijelölés megerősítéséhez nyomja meg az SET (Beállít) gombot (3).
- Majd egymás után írhatja be a nem [férfi (21)/nő (20)], életkor (22), magasság és aktivitási szint adatokat a ▲ (2) és a ▼ (4) gomb segítségével. A megerősítéséhez nyomja meg a SET (Beállít) gombot (3).



A sportolási aktivitása meghatározására használhatja az aktivitási szintet. A következő 6 szint áll rendelkezésre: AC-1 = nem aktív, AC-2 = alacsony, AC-3 = normális, AC-4 = mérsékelt, AC-5 = magas és AC-6 = sportos.

8. Az első lépések



Szilárd felület szükséges a helyes súlyméréshez. Ezért mindig szilárd, vízszintes padlóburkolatra tegye a diagnosztikai mérleget, semmi esetre sem szőnyegre. Ez téves mérési eredményekhez vezethet.



Az eredmények összehasonlíthatóságának az érdekében a mérést mindig a nap ugyanazon szakaszában végezze (lehetőleg reggel). Lehetőség szerint mindig azonos körülmények között mérje a súlyát: éhgyomorra, WC használat után ruhátlanul.



Ne feledje, hogy nem decimális formában történik a stone mértékegységben a kijelzés. Kettősponttal két szegmensre van osztva kijelző. Csak az a egész számok jelennek meg a „st” mértékegységgel a kettőspont bal oldalán. A megmaradt súly „lb” (font) mértékegységgel a kettőspont jobb oldalán jelenik meg.

Példa: „6:8.2 st” kijelzés jelenik meg a kijelzőn. Ami 6 st és 8.2 lb súlynak felel meg.



A diagnosztikai mérleg első használat előtt, illetve az áthelyezése után kalibrálni kell azt annak érdekében, hogy pontosan mérje a testsúlyt. Ehhez rövid ideig lépjen a mérőfelületére (5), lépjen le, majd várjon, amíg automatikusan kikapcsolódik a diagnosztikai mérleg. Most kalibrálva van a diagnosztikai mérleg.

8.1 A mérleg bekapcsolása/súlymérés

A rálépéssel való bekapcsolás funkciónak köszönhetően a diagnosztikai mérleg mérőfelületére (5) lépve a mérleg automatikusan bekapcsolódik, majd azonnal megkezdődik a súlyának a mérése.

Az eredeti állapotban „kg” (11) súly mértékegység használatára van a diagnosztikai mérleg beállítva. A kiválasztott súly mértékegységének megjelenése után nyomja meg ▲ (2) vagy ▼ (4) gombot a változtatásához. Megjelenik a kijelzőn (1) a kiválasztott súly mértékegység kijelzése.

Úgy álljon a diagnosztikai mérleg mérőfelületére (5), hogy egyenletesen oszoljon el a testsúlya. A mérési eljárás alatt lehetőleg ne mozogjon, ellenkező esetben előfordulhat, hogy téves a mérési eredmény. A mérési folyamat alatt a kijelzőn (1) látható a mérési eredmény. Akkor fejeződik be a mérés, amikor villog a kijelző.

8.2 A mérleg bekapcsolása/mérés, testtömeg-index, ajánlott kalóriabevitel, továbbá testben lévő zsír, víz, izom és csont százalékos arányának a mérése

E mérések elvégzése előtt először be kell írnia a személyes adatait. Fordítson különös figyelmet a „Személyes adatok beírása és változtatása” című részben írottakra. A időmérés használata a következő:

- Rövid időre lépjen a mérlegre a bekapcsolásához.
- Nyomja meg a SET (Beállít) gombot (3) a diagnosztikai módba lépéshez.
- Nyomja meg a ▲ (2) vagy a ▼ (4) gombot a kívánt felhasználói profil memóriarekesz (19) kiválasztására.
- Meztőláb álljon a mérőfelületre (5), és ellenőrizze, hogy az elektródákon (6) áll-e.
- Néhányszor villan a felhasználói profil memória (19) kijelzése. A testsúly mérésének megkezdése előtt egymás után jelenik meg a beállított kor és testsúly kijelzése. A testsúly villogó kijelzését követően kezdődik meg más jellemzők mérése. A mérés befejeződéséig álljon az elektródákon (6). A súly- és más mérése során álljon olyan nyugodtan, ahogy tud a minél pontosabb mérési eredmény eléréséhez.

- A mérés befejezése után megjelenik a testtömeg-index (12) kijelzése. Kérjük, ne feledje a következő táblázat megnézését a testtömeg-index (12) értékeléséhez.

A felnőttek súlyának testtömeg-index szerinti osztályozása (a WHO 2008-as értékelése szerint)		
Kategória	Testtömeg-index (kg/m ²)	Testsúly
Komoly súlyhiány	< 16	Súlyhiány
Súlyhiány	16 - 16,9	
Csekély súlyhiány	17 - 18,4	
Normál súly	18,5 - 24,9	Normál súly
Túlsúly	25 - 29,9	Elhízott
Elhízott I. osztály	30 - 34,9	Elhízott
Elhízott II. osztály	35 - 39,9	
Elhízott III. osztály	≥ 40	

- A következő értékek egymás után néhányszor megjelennek:
 - Zsír százalékaránya (16)
 - Víz százalékaránya (18)
 - Izom százalékaránya (17)
 - Csont százalékaránya (15)
 - Ajánlott napi kalóriabevétel (13)

8.3 Automatikus kikapcsolás

Automatikusan kikapcsolódik a diagnosztikai mérleg (Automatikus kikapcsolás funkció). A mérési eredmény kijelzése után automatikusan kikapcsolódik a diagnosztikai mérleg.

8.4 Az elemek cseréje

Cserélje ki az elemet, ha azok lemerültek. A CR2032 típusszámú lítium elemek cseréjéhez, úgy vegye le a diagnosztikai mérleg hátulján található elemrekesz (7) fedelét, hogy az ujját az elemrekesz (7) mélyedésébe dugja. Majd emelje meg és vegye le az elemrekesz fedelét (7).

Az elemek kivételéhez kissé nyomja lefelé azokat (az ábrán szereplő nyíl irányába). Ezután kivetheti az elemeket a rekeszből.

Tegyen be két új CR2032 típusú lítium elemet. Mindig ügyeljen a polarításra. A mellékelt ábrának megfelelően, ezt az elemrekeszben (7), illetve a CR2032 lítium elemeken látható + jelzés jelzi.

Ezután tegye vissza az elemrekesz (7) fedelét. Most használatra kész a diagnosztikai mérleg.

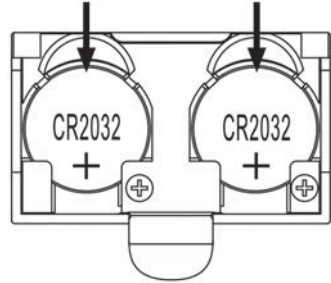

Állandó jelleggel történik a beírt adatok tárolása, ezek nem vesznek el az elemek cseréjekor.

9. Hibaelhárítás

9.1 Semmi sem látható a kijelzőn

- Lemerültek a CR2032 lítium elemek. Cserélje ki az CR2032 lítium elemeket azonos típusú új elemekre. Ne feledkezzen meg „Az elemek cseréje” című részben található útmutatásokról.
- Helytelenül lettek betéve a CR2032 lítium elemek. Ne feledkezzen meg „Az elemek cseréje” című részben található útmutatásokról.

9.2 „Lo” kijelzés jelenik meg a kijelzőn és kikapcsolódik a mérleg

- Majdnem lemerültek a CR2032 lítium elemek. Cserélje ki az CR2032 lítium elemeket azonos típusú új elemekre. Ne feledkezzen meg „Az elemek cseréje” című részben található útmutatásokról.

9.3 „USEL” kijelzés jelenik meg a kijelzőn és kikapcsolódik a mérleg

- Hiba történt és nem tud mérést végezni a diagnosztikai mérleg. Ha ez történik, akkor lépje le a diagnosztikai mérleg mérőfelületéről (5), majd indítsa újra a mérést.

9.4 „Err” (Hiba) kijelzés látható a kijelzőn

- A súlya meghaladja a 180 kg / 396 lb / 28 st értékű maximális teherbírást. Le kell lépnie a diagnosztikai mérleg mérőfelületéről (5) a mérleg azonnali károsodásának a megakadályozására.

9.5 „Err2” (2. hiba) kijelzés látható a kijelzőn

- Hiba történt a mérés során. Ha ez történik, akkor lépje le a diagnosztikai mérleg mérőfelületéről (5), majd indítsa újra a mérést. Ellenőrizze, hogy az elektródákon (6) áll-e.







10. Karbantartás/tisztítás













Meg kell javíttatnia a diagnosztikai, ha az megsérült, például sérült a burkolata, folyadék vagy tárgyak kerültek a diagnosztikai mérlegbe, továbbá esőnek vagy nedvességnek lett kitéve a termék. Javítások szükségesek akkor is, ha a termék nem működik megfelelően vagy ha azt leejtették. Ha füstöt, szokatlan zajokat vagy szagokat érez, akkor azonnal vegye ki a diagnosztikai mérlegből az elemeket. Ilyen esetben addig tilos használni a diagnosztikai mérleget, amíg egy hivatalos szerviz szakembere nem ellenőrizte azt. Minden javítást szakembernek kell elvégeznie. Sohase bontsa meg a diagnosztikai mérleg burkolatát. Csak tiszta, száraz kendőt használjon a tisztításához. Sohase használjon korróziót okozó folyadékokat.

11. Környezetvédelmi előírások és hulladékkénti elhelyezés



Az ilyen jellel ellátott készülékek a 2012/19/EU sz. európai irányelv hatálya alá esnek. Valamennyi elektromos és elektronikus készüléket a háztartási hulladéktól elkülönítve kell hulladékként elhelyezni a hatóságok által meghatározott helyen. A környezet, illetve saját egészsége károsításának elkerülése érdekében megfelelő módon helyezze el hulladékként a készüléket. A termék megfelelő leselejtezéséről további információt a helyi kormányzattól, hulladékkezelési szolgáltatóktól, illetve a készülék vásárlásának helyén kaphat.

	<p>Azt jelzi az elemeken és akkumulátorokon található áthúzott kuka szimbólum, hogy az nem dobható háztartási szemétkébe, hanem szelektíven kell hulladékként elhelyezni.</p> <p>Ha mérgező anyagokat tartalmaznak az elemek, illetve akkumulátorok, akkor a mérgező anyag következő jelentésű vegyjele látható a szimbólum alatt:</p> <ul style="list-style-type: none"> - Pb: Ólmot tartalmaz az elem, illetve akkumulátor. - Cd: Kadmiumot tartalmaz az elem, illetve akkumulátor. - Hg: Higanyt tartalmaz az elem, illetve akkumulátor. <p>Törvényileg kötelezett a használt elemek, illetve akkumulátorok leadására. Megfelelő tárolás vagy hulladékkénti elhelyezés hiányában, az egészséget és a környezetet károsító mérgező anyagokat tartalmazhatnak a régi elemek, illetve akkumulátorok. Olyan fontos, újrahasznosítható nyersanyagokat is tartalmaznak az elemek, illetve akkumulátorok, mint a vas, cink, mangán és nikkell.</p> <p>Használat után ingyenesen visszaadhatja az elemeket, illetve akkumulátorokat nekünk vagy leadhatja egy helyi gyűjtőhelyen (pl. kiskereskedelmi üzletben vagy gyűjtőhelyen). Ne feledje, hogy az elemeket, illetve akkumulátorokat teljesen lemerült állapotban kell hulladékként elhelyezni a megfelelő használt elem, illetve akkumulátor gyűjtőpontokon. A nem teljesen lemerült elemek hulladékba helyezése esetén legyen óvatos, hogy okozzon rövidzárlatot.</p>
  ES/PT	<p>A használt csomagolást környezetbarát módon helyezze el hulladékként. A kartondoboz szelektív hulladékgyűjtőbe tehető vagy újrahasznosításra egy nyilvános gyűjtőhelyre vihető. A csomagban található bármilyen fóliát vagy műanyagot a nyilvános gyűjtőhelyen kell hulladékként elhelyezni.</p>
<p><u>Csak Franciaországra érvényes:</u></p>  <p>„Könnyen végzett válogatás”</p> <p>A termék újrahasznosítható, amely a gyártó speciális felelőssége, továbbá külön történik a válogatása, illetve a gyűjtése.</p>	
 	<p>A hulladékkénti elhelyezésekor figyeljen a csomagolóanyagon található jelzésekre, rövidítések (a) és számok (b) találhatóak bennük, amelyek jelentése:</p> <p>1-7: műanyag / 20-22: papír és karton / 80-98: kompozit anyag</p>

Jel	Anyag	A következő csomagolóelemeket tartalmazza a termék
	Polietilén-tereftalát	Elem szigetelőcsík
	Nagy sűrűségű polietilén	–
	Polivinil-klorid	–
	Kis sűrűségű polietilén	–
	Polipropilén	–
	Polisztirol	–
	Egyéb műanyagok	–
	Hullámkarton doboz	Kereskedelmi csomagolásés belső doboz
	Egyéb kartonpapír	–
	Papír	A felület védelmére szolgáló tissue papír
	Papír/kartonpapír/műanyag	–
	Papír/kartonpapír/műanyag/ alumínium	–

12. Megfelelőségi megjegyzések



A termék megfelel a vonatkozó európai és nemzeti irányelveknek. A megfelelőségi nyilatkozat mellékelve van. A gyártó rendelkezik a megfelelő nyilatkozatokkal és a dokumentációval.



A termék megfelel a Szerb Köztársaság vonatkozó nemzeti irányelvei követelményeinek.

A termék megfelel az Egyesült Királyság vonatkozó jogszabályai követelményeinek.

A teljes EU megfelelőségi nyilatkozat az alábbi című webhelyről tölthető le:

https://www.targa.gmbh/downloads/conformity/498992_2204.pdf

13. Garanciális és szerviz tájékoztatás

A TARGA GmbH által nyújtott garancia

Kedves vásárló!

E készülék garanciája 3 év a vásárlás időpontjától számítva. A termék hibái esetén a vásárlóval szemben törvényes jogokkal rendelkezik. E törvényes jogokat a következőkben leírt garancia nem korlátozza.

A garancia feltételei

A garancia időtartamát a vásárlás pillanatától számítjuk. Jól őrizze meg az eredeti kasszaszalagot. Ez a vásárlás bizonylatául szolgál. Amennyiben a vásárlás pillanatától számított három éven belül a terméken anyag- vagy gyártási hiba jelentkezik, a terméket a saját választásunk alapján költségmentesen megjavítjuk vagy kicseréljük.

A garancia időtartama és törvény által előírt szavatossági igények

A garancia időtartamához nem adódik hozzá a szavatosság időtartama. Ez a javított és kicserélt alkatrészekre is vonatkozik. Az esetleges, már a vásárláskor jelen levő hibákat és hiányosságokat közvetlenül a kicsomagolás után jelteni kell. A garancia lejártá után esedékes javítások a költségek viselésére kötelezik a vásárlót.

A garancia terjedelme

A készülék szigorú biztonsági irányelvek szerint, nagy gonddal készültek és a kiszállítás előtt tüzetes vizsgálatnak voltak alávetve. A garancia anyagi és gyártási hibákra terjed ki. A garancia nem vonatkozik normális kopásnak kitett alkatrészekre, amelyeket emiatt gyorsan kopó alkatrészeknek lehet tekinteni, valamint a törékeny alkatrészek sérüléseire, mint pl. kapcsolók, akkumulátorok vagy üvegből készült alkatrészek. A garancia érvényét veszíti, amennyiben a termék meg van sérülve, szakszerűtlenül volt használva vagy karbantartva. A termék szakszerű kezeléséhez pontosan be kell tartani a kezelési utasításban felsorolt utasításokat. Feltétlenül el kell kerülni az olyan célokra való felhasználást vagy kezelést, amelyekről a kezelési utasítás eltanácsol vagy amelyekre éppenséggel figyelmeztet. Ez a készülék kizárólag privát, nem ipari felhasználásra készült. Visszaélésszerű vagy szakszerűtlen kezelés, nem engedélyezett szerviz-képviselőt által végzett erőszakos beavatkozások esetén a garancia érvényét veszíti. A termék javításával vagy cseréjével nem kezdődik újra a garancia érvényessége.

Eljárás garanciális követelés esetén

Az esete gyors feldolgozása érdekében tartsa be a következő utasításokat:

- A termék üzembe helyezése előtt alaposan olvassa át a mellékelt dokumentációt. Amennyiben olyan probléma jelentkezik, amelyet így nem lehet megoldani, forduljon a forródrót szolgálatunkhoz.
- Bármilyen kérés esetén a vásárlás bizonyítására tartsa készenlétben a kasszaszalagot és cikkszámot, vagy ha van ilyen a sorozatszámot.
- Amennyiben a telefonos megoldás nem lehetséges, a forródrót szolgálatunk a hiba okától függően egy szervismegoldást kezdeményez.
- Ezt és számos további kézikönyvet, termékvideót és telepítőszoftvert letölthet a www.lidl-service.com webhelyről. Ez a QR-kód közvetlenül a LIDL szolgáltatási webhelyére vezet (www.lidl-service.com), ahol megnyithatja a kezelési útmutatót a cikkszám (IAN) megadásával.



Szerviz



Telefon: 06800 21225

E-Mail: targa@lidl.hu

IAN: 498992_2204



Gyártó

Figyelem, a következő cím nem szervizcím! Először a fent megadott szervizzel vegye fel a kapcsolatot.

TARGA GmbH
Coesterweg 45
59494 Soest
NÉMETORSZÁG

Vsebina

1. Namenska uporaba	20
2. Vsebina paketa	20
3. Pregled	20
3.1 Zaslou	21
4. Tehnični podatki	22
5. Varnostna navodila	22
6. Avtorske pravice	26
7. Pred začetkom uporabe	26
7.1 Aktiviranje baterij	26
7.2 Vnos oz. spreminjanje osebnih podatkov	27
8. Začetek uporabe	27
8.1 Vklou tehtnice/tehtanje	28
8.2 Vklou tehtnice/tehtanje, merjenje indeksa telesne mase, priporočenega dnevnega vnosa kalorij ter odstotnih deležev telesne maščobe, vode, kosti in mišic.....	28
8.3 Samodejni izklou	29
8.4 Zamenjava baterij.....	30
9. Odpravljanje težav.....	30
9.1 Na zaslonu ni nobenega prikaza.....	30
9.2 Na zaslonu se prikaže"Lo" in tehtnica se izklopi	30
9.3 Na zaslonu se prikaže"USEL" in tehtnica se izklopi	31
9.4 Na zaslonu se prikaže"Err"	31
9.5 Na zaslonu se prikaže"Err2".....	31
10. Vzdrževanje/čiščenje	31
11. Okoljski predpisi in informacije glede odstranjanja.....	31
12. Opombe o skladnosti	34
13. Garancija in servisne informacije.....	34

Čestitamo!

Z nakupom diagnostične tehtnice SilverCrest SPWD 180 11, v nadaljevanju imenovane diagnostična tehtnica, ste izbrali kakovosten izdelek.

Pred prvo uporabo diagnostične tehtnice se dobro seznanite z načinom delovanja in natančno preberite ta navodila za uporabo. Dosledno upoštevajte varnostna navodila in diagnostično tehtnico uporabljajte samo, kot je opisano v navodilih za uporabo in za navedene aplikacije.

Navodila za uporabo shranite na varnem mestu. Če diagnostično tehtnico izročite drugi osebi, priložite tudi vse ustrezne dokumente.

1. Namenska uporaba

Diagnostična tehtnica se uporablja za merjenje telesne teže. Poleg tega se lahko uporablja za merjenje odstotnih deležev telesne maščobe, vode, mišic in kosti ter za določitev priporočenega dnevnega vnosa kalorij. Ta diagnostična tehtnica se ne sme uporabljati na prostem ali v tropskih razmerah. Diagnostična tehtnica ni načrtovana za gospodarsko ali za komercialno uporabo. Diagnostično tehtnico lahko uporabljate samo v gospodinjstvih za osebno uporabo. Drugačen način uporabe ne ustreza namenski uporabi. Diagnostična tehtnica izpolnjuje zahteve vseh standardov, ki so potrebni za oznako skladnosti CE. Spremembe na diagnostični tehtnici, ki niso v skladu s priporočili proizvajalca, lahko povzročijo, da ti standardi niso več izpolnjeni. Proizvajalec ne prevzema odgovornosti za morebitne poškodbe ali motnje v delovanju, do katerih pride zaradi takšnih sprememb. Uporabljajte samo opremo, ki jo priporoča proizvajalec.

Upoštevajte predpise in zakone, ki veljajo v državi uporabe.

2. Vsebina paketa

- Diagnostična tehtnica SilverCrest SPWD 180 11
- 2 litijevi bateriji CR2032
- Navodila za uporabo

3. Pregled

Navodila za uporabo imajo prepognjeno platnico. Na notranji strani platnice je prikazana diagnostična tehtnica, označena s številkami. Pomen posameznih števil:

- 1 Prikaz
- 2 Tipka ▲
- 3 Tipka za nastavitev (SET)
- 4 Tipka ▼
- 5 Tehtalna ploskev
- 6 Elektrode
- 7 Predel za baterijo

3.1 Zaslón

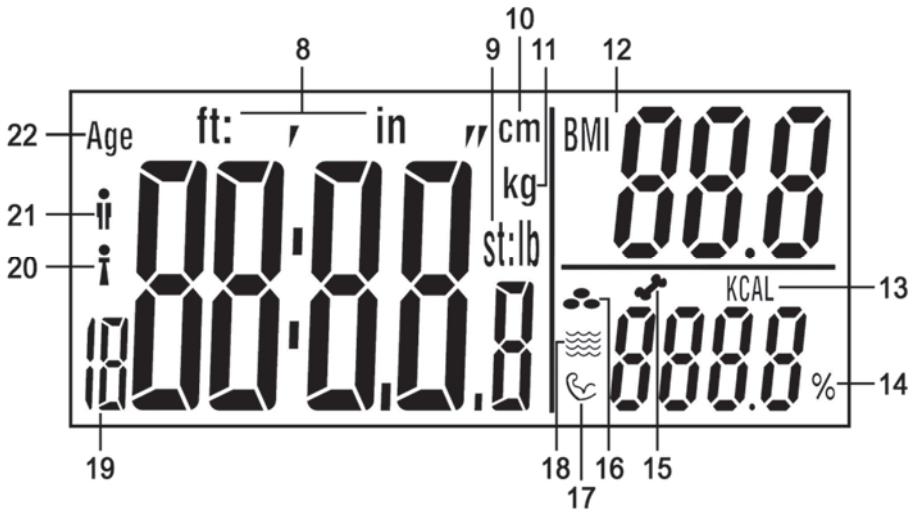

- 8 Telesna višina v čevljih:palcih
- 9 **st:lb** Enota za težo v st:funtih
lb Enota za težo v funtih
- 10 Telesna višina v cm
- 11 Enota za težo v kilogramih
- 12 ITM (indeks telesne mase)
- 13 Priporočeni dnevni vnos kalorij
- 14 Odstotni delež (telesne maščobe, vode, mišic in kosti)
- 15 Odstotni delež kosti
- 16 Odstotni delež telesne maščobe
- 17 Odstotni delež mišic
- 18 Odstotni delež vode
- 19 Spominsko mesto za uporabniški profil
- 20 Ženska
- 21 Moški
- 22 Starost

4. Tehnični podatki

Delovna napetost:	6 V 
Baterija:	2 litijeva baterija, 3 V, CR2032
Enote za težo:	kg/st/lb (nastavljive)
Največja teža:	180 kg/396 lb/28 st
Delitev:	0.1 kg/0.2 lb
Odstopanje pri merjenju:	+/- (1% +0,1 kg/0,2 lb) za 30 kg do 180 kg
Funkcija samodejnega izklopa:	da
Spominska mesta za uporabniške profile:	12
Spol:	ženska/moški
Starostni razpon za diagnostične funkcije:	8 - 80 let
Nivoji aktivnosti:	6 (nič, malo, normalno, zmerno, intenzivno, športno)
Podprte telesne višine:	100 - 220 cm
Dimenzije (Š x V x G):	približno 30 x 2,2 x 30 cm
Masa:	približno 1,6 kg z baterijama
Temperatura delovanja:	+10°C do +40°C

Tehnični podatki in oblika se lahko spremenijo brez predhodnega obvestila.

5. Varnostna navodila

Pred prvo uporabo diagnostične tehtnice preberite naslednje opombe ter upoštevajte vsa opozorila, tudi če ste dobro seznanjeni z upravljanjem elektronskih naprav. Navodila za uporabo shranite na varnem mestu za kasnejšo uporabo. Ko diagnostično tehtnico prodate ali izročite drugi osebi, istočasno priložite tudi navodila za uporabo.



OPOZORILO! Opozorilna beseda označuje nevarnost s srednje velikim tveganjem, ki lahko povzroči smrt ali težje telesne poškodbe, če se ji ne izognete.



Ta simbol označuje, da na diagnostično tehtnico ni dovoljeno stopiti z mokrimi ali vlažnimi stopali. Enako velja, če je mokra ali vlažna tehtalna ploskev. Lahko bi zdrsnili in se poškodovali.



Ta simbol označuje, da diagnostična tehtnica ne more prenesti teže nad 180 kg oz. 396 lb. Drugače se lahko diagnostična tehtnica poškoduje in obstaja nevarnost telesne poškodbe.



Simbol označuje dodatne informacije o zadevi.

⚠ To diagnostično tehtnico lahko uporabljajo otroci nad 8 let starosti ter osebe z omejenimi telesnimi, čutnimi ali razumskimi sposobnostmi oz. osebe z nezadostnim znanjem ali izkušnjami, če so pod nadzorom oz. so prejeli ustrezna navodila za pravilno uporabo diagnostične tehtnice in razumejo nevarnosti, ki so povezane z uporabo. Otrokom ne dovolite, da se igrajo z diagnostično tehtnico. Otroci ne smejo brez nadzora čistiti ali vzdrževati izdelka. Embalažni material shranite izven dosega otrok. Obstaja nevarnost zadušitve.

- ⚠️ Diagnostične tehtnice pod nobenim pogojem ne uporabljajte, če imate srčni spodbujevalnik. Diagnostične tehtnice nikoli ne uporabljajte v bližini osebe, ki ima srčni spodbujevalnik ali druge medicinske pripomočke.
- ⚠️ Diagnostična tehtnica ni primerna za nosečnice.
- ⚠️ Na diagnostično tehtnico ne stopajte z mokrimi ali vlažnimi stopali oz., ko je tehtalna ploskev vlažna. Lahko bi zdrsnili in se poškodovali.
- ⚠️ Diagnostične tehtnice ne preobremenite s težo nad 180 kg oz. 396 lb. Drugače se lahko diagnostična tehtnica poškoduje in obstaja nevarnost telesne poškodbe.
- ⚠️ Ne skačite na tehtalno ploskev diagnostične tehtnice. Drugače se lahko tehtnica poškoduje in obstaja nevarnost telesne poškodbe.
- ⚠️ Če zaznate dim, nenavadne zvoke ali vonjave, takoj odstranite bateriji iz diagnostične tehtnice. Diagnostične tehtnice v tem primeru ne uporabljajte, dokler je ne odnesete v pregled v pooblaščen servisni center. Nikoli ne vdihavajte dima, ki nastane pri morebitnem gorenju naprave. Če pride do nehotenega vdihavanja dima, poiščite zdravniško pomoč. Vdihavanje dima je lahko škodljivo za vaše zdravje.
- ⚠️ Diagnostična tehtnica ne sme biti poškodovana, da se izognete dodatnim nevarnostim.

-
- ⚠ Pazite, da na ali v bližino diagnostične tehtnice ne postavite predmetov, ki predstavljajo nevarnost požara (npr. gorečih sveč). Nevarnost požara!
 - ⚠ Diagnostične tehtnice ne izpostavljajte direktnim toplotnim virom (npr. grelcem), neposrednemu sončnemu obsevanju ali umetni razsvetljavi. Izdelek ne sme biti izpostavljen brizgajoči in tekoči vodi ter abrazivnim tekočinam. Diagnostične tehtnice ne uporabljajte v bližini vode. Diagnostična tehtnica ne sme biti nikdar potopljena (na tehtnico ne postavljajte posod, ki vsebujejo tekočino, npr. pijač, vaz itd.). Diagnostična tehtnica ne sme biti izpostavljena prevelikim udarcem ali vibracijam. V diagnostično tehtnico ne vstavljajte tujkov, ker jo le-ti lahko poškodujejo.
 - ⚠ Baterij ni dovoljeno kratko vezati. Ko naprave dalj časa ne nameravate uporabljati, iz nje odstranite baterije. Če pride do iztekanja baterij, ju odstranite, da preprečite poškodbo diagnostične tehtnice. Tekočino, ki izteče iz baterije, lahko obrišete s suho, vpojno krpo. Vedno uporabljajte zaščitne rokavice! Izogibajte se stiku s kožo. Če tekočina iz baterije pride v stik z vašo kožo ali očmi, prizadeta mesta takoj izperite z veliko količino vode in poiščite zdravniško pomoč.
 - ⚠ Napolnilnih baterij ni dovoljeno polniti.

- ⚠ Skupaj ni dovoljeno uporabljati različnih vrst baterij ali novih in starih baterij.
- ⚠ Kontaktov baterij ni dovoljeno kratko vezati.
- ⚠ Baterije je treba vstaviti s pravilno polariteto.
- ⚠ Prazne baterije odstranite iz naprave in poskrbite za ustrezno odstranitev.

6. Avtorske pravice

Celotna vsebina teh navodil za uporabo je avtorsko zaščitena in je namenjena uporabniku samo v informativne namene. Kopiranje podatkov in informacij brez predhodne izrecne pisne odobritve avtorja je strogo prepovedano. To velja tudi za morebitno komercialno uporabo vsebine in informacij. Celotno besedilo in sheme predstavljajo aktualno stanje na dan tiskanja. Pridržujemo si pravico do spremembe brez predhodnega obvestila.

7. Pred začetkom uporabe

7.1 Aktiviranje baterij

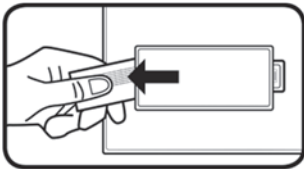

Odstranite trak iz predela za bateriji (7) na spodnjem delu diagnostične tehtnice. Diagnostična tehtnica je pripravljena za uporabo.

7.2 Vnos oz. spreminjanje osebnih podatkov



Pred vnosom osebnih podatkov morate najprej nastaviti pravilno enoto za težo. Glejte poglavje "Vklp tehtnice/tehtanje".

Pred prvim tehtanjem, merjenjem indeksa telesne mase, priporočenega dnevnega vnosa kalorij ter odstotnih deležev telesne maščobe, vode, kosti in mišic morate vnesti osebne podatke. Opis postopka:

- Za kratko stopite na tehtnico, da jo vklopite.
- S pritiskom na tipko SET (3) vstopite v diagnostični način.
- Na zaslonu (1) nato utripa spominsko mesto za uporabniški profil (19). S pritiskom na tipko ▲ (2) ali tipko ▼ (4) izberite želeno spominsko mesto za uporabniški profil (19) [1-12]. S pritiskom na tipko SET (3) potrdite izbiro.
- Nato lahko po vrsti vnesete spol [moški (21)/ženski (20)], starost (22), višino in nivo aktivnosti: uporabite tipko ▲ (2) in tipko ▼ (4). S pritiskom na tipko SET (3) potrdite posamezen vnos.



Za določitev vaše športne aktivnosti lahko uporabite nivo aktivnosti. Na voljo je naslednjih 6 nivojev aktivnosti: AC-1 = nič, AC-2 = malo, AC-3 = normalno, AC-4 = zmerno, AC-5 = intenzivno in AC-6 = športno.

8. Začetek uporabe



Za pravilno tehtanje je potrebna trdna površina. Zato diagnostično tehtnico vedno postavite na trdno, vodoravno talno oblogo in nikoli na preprogo. To bi lahko poslabšalo rezultat tehtanja.



Če želite doseči primerljive rezultate tehtanja, se po možnosti vedno tehtajte ob istem času dneva (najbolje zjutraj). Po možnosti se vedno tehtajte v enakih pogojih: na tešče, po opravljeni telesni potrebi in brez oblačil.



Upoštevajte, da ob izbrani enoti za težo "stone", vrednosti niso prikazane v decimalni obliki. Zaslona je z dvopičjem razdeljen v dva segmenta. Ob izbrani enoti za težo "st" so prikazana samo cela števila na levi strani dvopičja. Preostala teža je prikazana v enoti za težo "lb" na desni strani dvopičja. Primer: Na zaslonu je prikazano "6:8.2 st:lb". To ustreza vrednosti 6 enot "stone" in 8,2 funtom.



Diagnostično tehtnico je treba umeriti pred prvo uporabo ali po premikanju, da se zagotovi pravilno tehtanje. V ta namen za kratko stopite na tehtalno ploskev (5), stopite z nje in počakajte, da se diagnostična tehtnica samodejno izklopi. Diagnostična tehtnica je umerjena.

8.1 Vklon tehtnice/tehtanje

Zaradi funkcije vklopa ob stopanju na tehtalno ploskev se diagnostična tehtnica samodejno vklopi, ko stopite na tehtalno ploskev (5), in začne takoj tehtati vašo težo.

V prvotnem stanju je diagnostična tehtnica nastavljena na enoto za težo "kg" (11). Ko se prikaže izbrana enota za težo, pritisnite tipki ▲ (2) ali ▼ (4), da jo spremenite. Izbrana enota za težo je nato prikazana na zaslonu (1).

Stopite na tehtalno ploskev (5) diagnostične tehtnice, tako da je vaša teža enakomerno porazdeljena. Med postopkom tehtanja ostanite čim bolj mirni, ker je drugače lahko rezultat tehtanja nepravilen. Med postopkom tehtanja je rezultat tehtanja prikazan na zaslonu (1). Tehtanje je zaključeno, ko zaslon utripa.

8.2 Vklon tehtnice/tehtanje, merjenje indeksa telesne mase, priporočenega dnevnega vnosa kalorij ter odstotnih deležev telesne maščobe, vode, kosti in mišic

Pred izvajanjem teh meritev morate najprej vnesti osebne podatke. Še posebej pozorni bodite na poglavje "Vnos oz. spreminjanje osebnih podatkov". Opis postopka za izvajanje meritev:

- Za kratko stopite na tehtnico, da jo vklopite.
- S pritiskom na tipko SET (3) vstopite v diagnostični način.
- S pritiskom na tipko ▲ (2) in tipko ▼ (4) izberite želeno spominsko mesto za uporabniški profil (19).
- Bosi stopite na tehtalno ploskev (5) in pazite, da stojite na elektrodah (6).
- Spominsko mesto za uporabniški profil (19) večkrat utripne. Nastavljena starost in telesna višina se prikažeta ena za drugo pred začetkom tehtanja telesne teže. Ko začne utripati telesna teža, se začne merjenje drugih vrednosti. Stojte na elektrodah (6), dokler ni merjenje zaključeno. Med postopkom tehtanja in merjenja poskusite stati čim bolj mirno, da zagotovite točen rezultat.

- Ko je merjenje zaključeno, se prikažeta vaša telesna teža in indeks telesne mase (12). Za razlago indeksa telesne mase ITM (12) upoštevajte naslednjo razpredelnico.

Razvrstitev teže za odrasle ljudi po ITM (v skladu s smericami WHO, 2008)		
Kategorija	ITM (kg/m ²)	Telesna masa
Resna podhranjenost	< 16	Podhranjenost
Podhranjenost	16 - 16,9	
Rahla podhranjenost	17 - 18,4	
Normalna teža	18,5 - 24,9	Normalna teža
Prevelika teža	25 - 29,9	Debelost
Razred debelosti I	30 - 34,9	Debelost
Razred debelosti II	35 - 39,9	
Razred debelosti III	≥ 40	

- Naslednje vrednosti se prikažejo nekajkrat zaporedoma:
 - Odstotni delež telesne maščobe (16)
 - Odstotni delež vode (18)
 - Odstotni delež mišic (17)
 - Odstotni delež kosti (15)
 - Priporočeni dnevni vnos kalorij (13)

8.3 Samodejni izklop

Diagnostična tehtnica ima funkcijo za samodejni izklop (funkcijo samodejnega izklopa). Ko se prikaže rezultat tehtanja, se diagnostična tehtnica samodejno izklopi.

8.4 Zamenjava baterij

Ko sta bateriji prazni, ju zamenjajte. Če želite zamenjati litijevi bateriji CR2032, odstranite pokrov predela za bateriji (7) na zadnji strani diagnostične tehtnice: v zarezo predela za bateriji (7) vstavite prst. Nato dvignite pokrov predela za baterijo (7) navzgor in ga odstranite.

Bateriji odstranite tako, da ju potisnete nekoliko navzdol (glejte smer puščice na sliki). Bateriji lahko nato odstranite iz držala.

Nato vstavite dve novi litijevi bateriji CR2032. Vedno pazite na pravilno polariteto. Polariteta je označena v predelu za bateriji (7) in simbol + na litijevih baterijah CR2032 mora biti viden, kot je prikazano na sosedni sliki.

Nato vstavite pokrov predela za bateriji (7) nazaj v njegov originalni položaj. Diagnostična tehtnica je pripravljena za uporabo.

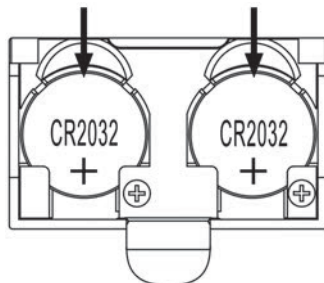

Vaši vnoseni podatki so trajno shranjeni in se ne izgubijo, ko menjate bateriji.

9. Odpravljanje težav

9.1 Na zaslonu ni nobenega prikaza

- Litijevi bateriji CR2032 sta prazni. Litijevi bateriji CR2032 zamenjajte z novima baterijama istega tipa. Upoštevajte navodila v poglavju "Zamenjava baterij".
- Litijevi bateriji CR2032 nista pravilno vstavljeni. Upoštevajte navodila v poglavju "Zamenjava baterij".

9.2 Na zaslonu se prikaže "Lo" in tehtnica se izklopi

- Litijevi bateriji CR2032 sta skoraj povsem prazni. Litijevi bateriji CR2032 zamenjajte z novima baterijama istega tipa. Upoštevajte navodila v poglavju "Zamenjava baterij".

9.3 Na zaslonu se prikaže "USEL" in tehtnica se izklopi

- Prišlo je do napake in diagnostična tehtnica ne more izvesti postopka tehtanja. V tem primeru stopite s tehtalne ploskve (5) na diagnostični tehtnici in ponovno zaženite merjenje.

9.4 Na zaslonu se prikaže "Err"

- Vaša teža presega največjo obremenitev 180 kg/396 lb/28 st. Takoj stopite s tehtalne ploskve (5) na diagnostični tehtnici, da se tehtnica ne poškoduje.

9.5 Na zaslonu se prikaže "Err2"

- Med merjenjem je prišlo do napake. V tem primeru stopite s tehtalne ploskve (5) na diagnostični tehtnici in ponovno zaženite merjenje. Pazite, da stojite na elektrodah (6).





10. Vzdrževanje/čiščenje













V primeru kakršnekoli poškodbe je potrebno popravilo diagnostične tehtnice, na primer: v primeru poškodbe ohišja naprave; ko v diagnostično tehtnico prodre tekočina ali predmeti; ko je bil izdelek izpostavljen dežju ali vlagi. Popravila so potrebna tudi, če naprava ne deluje normalno oz. v primeru padca naprave. Če zaznate dim, nenavadne zvoke ali vonjave, takoj odstranite bateriji iz diagnostične tehtnice. Diagnostične tehtnice v tem primeru ne uporabljajte, dokler je ne odnesete v pregled v pooblaščen servisni center. Vsa servisna dela morajo izvesti strokovno usposobljene osebe. Nikoli ne odpirajte ohišja diagnostične tehtnice. Za čiščenje naprave uporabljajte samo čisto, suho krpo. Nikoli ne uporabljajte jedkih tekočin.

11. Okoljski predpisi in informacije glede odstranjevanja



Naprave, ki so označene s tem simbolom, morajo izpolnjevati zahteve Evropske direktive 2012/19/EU. Vse električne in elektronske naprave odstranite ločeno od gospodinjskih odpadkov na uradnih odlagališčih. Z ustreznim odstranjevanjem rabljenih izdelkov preprečite škodo v okolju in ogrožanje lastnega zdravja. Za dodatne informacije glede pravilnega odstranjevanja se pozanimajte na ustreznem občinskem uradu, pri komunalni službi ali v trgovini, kjer ste izdelek kupili.

	<p>Simbol s prekržanim znakom smetnjaka na klasičnih in polnilnih baterijah označuje, da baterij ni dovoljeno odlagati med običajne gospodinjske odpadke, temveč jih morate odstraniti ločeno.</p> <p>Če baterije vsebujejo strupene snovi, je pod simbolom prikazan kemični simbol strupene snovi z naslednjimi pomeni:</p> <ul style="list-style-type: none"> - Pb: baterija vsebuje svinec - Cd: baterija vsebuje kadmij - Hg: baterija vsebuje živo srebro <p>Zakonsko ste obvezani vrniti rabljene baterije. Stare baterije lahko vsebujejo strupene snovi, ki so lahko škodljive za zdravje ali za okolje, če se ne shranjujejo ali odstranjujejo pravilno. Baterije lahko vsebujejo tudi surovine, kot so železo, cink, mangan in nikelj, ki se lahko ponovno uporabijo.</p> <p>Po uporabi lahko baterije brezplačno vrnete nam ali jih odpeljete na lokalno zbirališče odpadkov (npr. v trgovine na drobno ali na lokalno zbirališče odpadkov). Upoštevajte, da je treba do konca izpraznjene baterije odstraniti na ustreznih zbirališčih rabljenih baterij. Če odstranjujete baterije, ki niso do konca izpraznjene, izvedite ustrezne ukrepe za preprečitev kratkega stika.</p>
 	<p>Ves embalažni material odstranite na okolju prijazen način. Embalažni karton lahko odpeljete v centre za recikliranje starega papirja oz. na javna zbirališča za recikliranje. Če je v embalaži vključena folija ali plastika, jo odpeljite na javna zbirališča za recikliranje.</p>
<p><u>Velja samo za Francijo:</u></p>  <p>“Olajšano razvrščanje”</p> <p>Izdelek se lahko reciklira, zanj veljajo dodatne odgovornosti proizvajalca ter se ločeno razvršča in zbira.</p>	
	<p>Pri odstranjevanju upoštevajte oznake na embalažnem materialu. Označen je s kraticami (a) in številkami (b), ki imajo naslednji pomen:</p> <p>1-7: plastika / 20-22: papir in karton / 80-98: sestavljeni materiali.</p>

Simbol	Material	Vsebovan v naslednjih embalažnih elementih za ta izdelek
	Polietilen tereftalat	Izolacijski trak za baterijo
	Polietilen visoke gostote	–
	Polivinilklorid	–
	Polietilen nizke gostote	–
	Polipropilen	–
	Polistiren	–
	Druga plastika	–
	Valovit karton	Prodajna embalaža in notranja škatla
	Drug karton	–
	Papir	Vpojni papir za zaščito površine
	Papir/karton/plastika	–
	Papir/karton/plastika/ aluminij	–

12. Opombe o skladnosti



Izdelek izpolnjuje zahteve ustreznih evropskih in državnih direktiv. Priloženo je dokazilo o skladnosti. Proizvajalec ima ustrezne izjave in dokumentacijo.



Izdelek izpolnjuje zahteve ustreznih državnih direktiv Republike Srbije.



Izdelek izpolnjuje zahteve ustreznih državnih direktiv Velike Britanije.

Celotna izjava o skladnosti EU je na voljo za prenos z naslednje povezave:

https://www.targa.gmbh/downloads/conformity/498992_2204.pdf

13. Garancija in servisne informacije

36 mesecev garancije od dneva nakupa

1. S tem garancijskim listom TARGA GmbH jamčimo, da bo izdelek v garancijskem roku ob normalni in pravilni uporabi brezhibno deloval in se zavezujemo, da bomo ob izpolnjenih spodaj navedenih pogojih odpravili morebitne pomanjkljivosti in okvare zaradi napak v materialu ali izdelavi oziroma po svoji presoji izdelek zamenjali ali vrnili kupnino.
2. Garancija je veljavna na ozemlju Republike Slovenije.
3. Garancijski rok za proizvod je 36 mesecev od datuma izročitve blaga. Datum izročitve blaga je razviden iz računa.
4. Kupec je dolžan okvaro javiti pooblaščenemu servisu oz. se informirati o nadaljnjih postopkih na zgoraj navedeni telefonski številki. Svetujemo vam, da pred tem natančno preberete navodila o sestavi in uporabi izdelka.
5. Kupec je dolžan pooblaščenemu servisu predložiti garancijski list in račun, kot potrdilo in dokazilo o nakupu ter dnevu izročitve blaga.
6. V primeru, da proizvod popravlja nepooblaščen servis ali oseba, kupec ne more uveljavljati zahtevkov iz te garancije.
7. Vzroki za okvaro oziroma nedelovanje izdelka morajo biti lastnosti stvari same in ne vzroki, ki so zunaj proizvajalčeve oziroma prodajalčeve sfere. Kupec ne more uveljavljati zahtevkov iz te garancije, če se ni držal priloženih navodil za sestavo in uporabo izdelka ali če je izdelek kakorkoli spremenjen ali nepravilno vzdrževan..
8. Jamčimo servisiranje in rezervne dele za minimalno dobo, ki je zahtevana s strani zakonodaje.
9. Obrabni deli oz. potrošni material so izvzeti iz garancije.
10. Vsi potrebni podatki za uveljavljanje garancije se nahajajo na dveh ločenih dokumentih (garancijski list, račun).
11. Ta garancija proizvajalca ne izključuje pravic potrošnika, ki izhajajo iz odgovornosti prodajalca za napake na blagu.

Ta garancija velja za Slovenijo.

Poleg te garancije lahko brez omejitve naše garancije uveljavljate tudi pravice iz garancije zoper prodajalca.

Na spletni strani www.lidl-service.com lahko prenesete tega in še mnoge druge priročnike, videoposnetke izdelkov in namestitveno programsko opremo. S to kodo QR odprete neposredno spletno stran LIDL-Service (www.lidl-service.com) in lahko po vnosu številke izdelka (IAN) odprete ustrezna navodila za uporabo.



Service



Telefon: 080 080 917

E-pošto: targa@lidl.si

IAN: 498992_2204



Proizvajalec

TARGA GmbH
Coesterweg 45
59494 Soest
NEMČIJA

Prodajalec:

Lidl d.o.o.k.d., Pod lipami 1, SI-1218 Komenda

Obsah

1. Určené použití	37
2. Obsah balení	37
3. Přehled	37
3.1 Displej	38
4. Technické údaje	39
5. Bezpečnostní pokyny	39
6. Ochrana autorských práv	42
7. Dříve než začnete	43
7.1 Aktivace baterií	43
7.2 Zadávání nebo změna osobních údajů	43
8. Začínáme	43
8.1 Zapnutí váhy / měření hmotnosti	44
8.2 Zapnutí váhy / měření hmotnosti, BMI, doporučeného příjmu kalorií a tělesného tuku, vody, kostí a procenta svalové hmoty	44
8.3 Automatické vypnutí	45
8.4 Výměna baterií	45
9. Odstraňování problémů	46
9.1 Na displeji nejsou žádné údaje	46
9.2 Na displeji se zobrazí nápis „Lo“ a váha se vypne	46
9.3 Na displeji se zobrazí nápis „USEL“ a váha se vypne	47
9.4 Na displeji se zobrazí nápis „Err“	47
9.5 Na displeji se zobrazí nápis „Err“	47
10. Údržba/čištění	47
11. Předpisy na ochranu životního prostředí a informace o likvidaci	47
12. Prohlášení o shodě	50
13. Informace o záruce a servisu	50

Blahopřejeme!

Zakoupením osobní diagnostické váhy SilverCrest SPWD 180 11 (dále v textu označovaná zpravidla jenom jako váha) jste si vybrali jakostní výrobek.

Před jeho prvním použitím se seznamte s principem, na němž váha funguje, a pozorně si přečtěte tyto provozní pokyny. Dbejte na dodržování bezpečnostních pokynů a osobní váhu používejte v souladu s provozními pokyny a podle doporučeného využití.

Tyto provozní pokyny si uložte na bezpečném místě. Pokud osobní váhu předáte někomu dalšímu, nezapomeňte mu s ní předat i všechny související dokumenty.

1. Určené použití

Tato váha je určena ke zjišťování osobní hmotnosti. Kromě toho umožňuje měřit procenta tělesného tuku, vody, svalů a kostí a určit doporučený denní příjem kalorií. Váha se nesmí používat v exteriéru a v tropickém podnebí. Tato osobní diagnostická váha není určena pro firemní nebo komerční použití. Osobní váhu používejte pouze v domácnostech k soukromým účelům. Jiné využití je v rozporu s určením. Osobní váha splňuje všechny příslušné standardy a nařízení související s certifikátem shody CE. Veškeré změny provedené na váze, které nejsou doporučeny výrobcem, mohou znamenat, že zařízení již těmto standardům nebude vyhovovat. Výrobce není odpovědný za jakékoli škody nebo závady způsobené těmito úpravami. Používejte pouze příslušenství doporučené výrobcem.

Dodržujte předpisy a zákony platné v zemi použití.

2. Obsah balení

- Osobní diagnostická váha SilverCrest SPWD 180 11
- 2x Lithiová baterie CR2032
- Tato uživatelská příručka

3. Přehled

Tato uživatelská příručka má rozkládací obálku. Na vnitřní straně obálky jsou znázorněny součásti váhy s vyznačenými číslicemi. Významy číslic jsou následující:

- 1 Displej
- 2 Tlačítko ▲
- 3 Tlačítko SET
- 4 Tlačítko ▼
- 5 Nášlapná plocha
- 6 Elektrody
- 7 Příhrádka na baterie

3.1 Displej

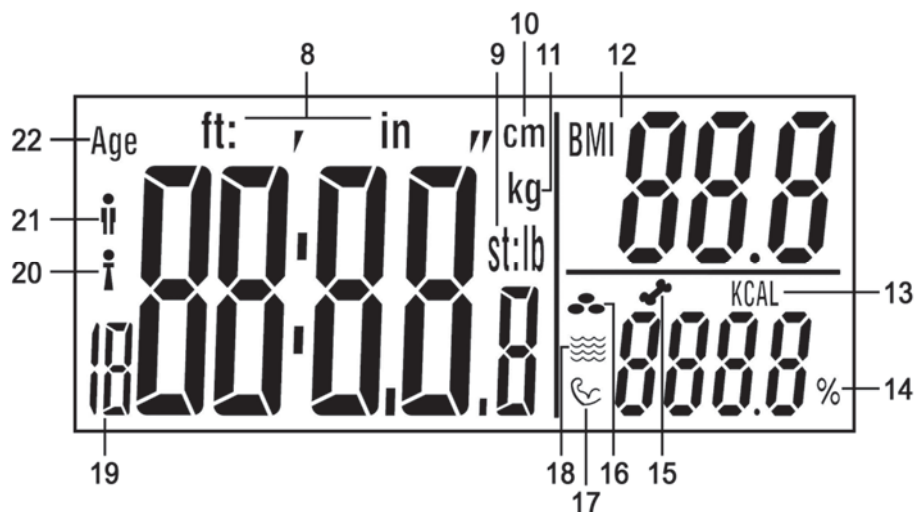

- 8 Tělesná výška v jednotkách stopy:palce
- 9 **st:lb** Hmotnost v jednotkách kameny:libry
lb Hmotnost v librách
- 10 Tělesná výška v centimetrech
- 11 Hmotnost v kilogramech
- 12 BMI (index tělesné hmotnosti)
- 13 Denní doporučený příjem kalorií
- 14 Procento (tělesný tuk, voda, svaly, kosti)
- 15 Procento kostí
- 16 Procento tělesného tuku
- 17 Procento svalové hmoty
- 18 Procento vody
- 19 Paměť uživatelského profilu
- 20 Žena
- 21 Muž
- 22 Věk

4. Technické údaje

Provozní napětí:	6 V 
Baterie:	2 x lithiová baterie, 3 V, CR2032
Jednotka hmotnosti:	kg / st / lb (s možností nastavení)
Maximální hmotnost:	180 kg / 396 lb / 28 st
Dělení stupnice:	0.1 kg/0.2 lb
Odchylka měření:	+/- (1% +0,1 kg/ 0,2 lb) od 30 kg do 180 kg
Funkce automatického vypnutí:	ano
Paměti uživatelského profilu:	12
Pohlaví:	žena / muž
Věkový rozsah pro diagnostické funkce:	8 – 80 let
Úroveň aktivity:	6 (žádná, malá, normální, střední, intenzivní, atletická)
Podporovaná tělesná výška:	100 - 220 cm
Rozměry (Š x V x H):	cca 30 x 2,2 x 30 cm
Hmotnost:	cca. 1,6 kg včetně baterií
Provozní teplota:	+10 °C až +40 °C

Technické údaje a vzhled mohou být předmětem změny bez předchozího upozornění.

5. Bezpečnostní pokyny

Před prvním použitím váhy si přečtěte níže uvedené poznámky a dodržujte všechna upozornění, a to i v případě, že máte s používáním elektronických zařízení zkušenosti. Tyto bezpečnostní a provozní pokyny si uložte na bezpečném místě k pozdějšímu nahlédnutí. Pokud osobní váhu prodáte nebo ji předáte dál, předejte současně i tuto příručku.



VAROVÁNÍ! Tato výstraha označuje nebezpečí se středním rizikem, které může při nedodržení způsobit smrt nebo těžká zranění.



Tento symbol varuje před stoupaním na váhu s mokřýma nebo vlhkýma nohama. Varování platí i v případě, kdy je nášlapná plocha mokrá či vlhká. Mohli byste uklouznout a poranit se.



Tento symbol upozorňuje, že váhu nelze přetěžovat hmotností vyšší než 180 kg nebo 396 lb. Jinak může dojít k jejímu poškození a hrozí nebezpečí poranění.



Tento symbol označuje další informace na dané téma.

- ⚠ Tuto váhu mohou používat děti starší 8 let nebo osoby se sníženými fyzickými, smyslovými nebo duševními schopnostmi nebo obdobné osoby s nedostatkem znalostí či zkušeností za předpokladu, že budou pod dohledem nebo dostaly pokyny týkající se správného použití váhy a jsou si vědomy souvisejících rizik. Nedovolte dětem, aby si s váhou hrály. Výrobek nesmí čistit nebo udržovat děti bez dozoru. Obalové materiály uchovávejte mimo dosah dětí. Hrozí nebezpečí udušení.
- ⚠ Osobní diagnostickou váhu nepoužívejte, pokud nosíte kardiostimulátor. Váhu nikdy nepoužívejte v blízkosti kohokoli, kdo nosí kardiostimulátor nebo jiné zdravotnické přístroje.
- ⚠ Diagnostická váha není vhodná pro těhotné ženy.

-
- ⚠ Na váhu nestoupejte s mokřýma nebo vlhkýma nohama nebo pokud je nášlapná plocha vlhká. Mohli byste uklouznout a poranit se.
 - ⚠ Osobní váhu nepřetěžujte hmotností vyšší než 180 kg nebo 396 lb. Jinak může dojít k jejímu poškození a hrozí nebezpečí poranění.
 - ⚠ Na nášlapné ploše váhy neskákejte. Může dojít k poškození váhy a hrozí také nebezpečí poranění.
 - ⚠ Pokud zaznamenáte dým, neobvyklé zvuky nebo zápach, okamžitě vyjměte z váhy baterie. Váha se v takovém případě nesmí dále používat, dokud nebude prověřena pracovníkem autorizovaného servisu. Nikdy nevdechujte kouř z možného hořícího zařízení. Pokud se však neúmyslně nadýcháte kouře, vyhledejte lékařskou pomoc. Vdechnutí kouře může ohrozit vaše zdraví.
 - ⚠ Váha se nesmí poškodit, aby nedošlo k dalšímu nebezpečí.
 - ⚠ Ujistěte se, že na váze nebo v její blízkosti nejsou umístěny žádné předměty představující požární riziko (např. zapálené svíčky). Hrozí nebezpečí požáru!
 - ⚠ Váhu nevystavujte přímým zdrojům tepla (např. topným tělesům), přímému slunečnímu záření ani silným zdrojům umělého světla. Výrobek nesmí být vystaven rozstříkované či kapající vodě nebo abrazivním kapalinám. Váhu nepoužívejte v blízkosti vody. Váha se nesmí nikdy ponořit do vody (do její blízkosti neumísťujte žádné předměty naplněné

vodou, například nápoje, vázy apod.). Dbejte na to, aby váha nebyla vystavena nadměrným nárazům nebo vibracím. Dovnitř nevkládejte žádné cizí předměty, jinak by mohlo dojít k poškození chladicího boxu.

 Baterie nesmíte uvést do zkratu. Pokud nebudete přístroj delší dobu používat, baterie vyjměte. V případě úniku elektrolytu baterie vyjměte, aby nedošlo k poškození váhy. Vytékající elektrolyt lze setřít suchou, savou tkaninou. Vždy noste ochranné rukavice! Zabraňte jakémukoli kontaktu s pokožkou. V případě kontaktu elektrolytu z baterie s vaší pokožkou nebo očima si je okamžitě vypláchněte velkým množstvím vody a vyhledejte lékařskou pomoc.

 Běžné nedobíjecí baterie se nesmí dobíjet.

 Baterie různého typu nebo nové baterie se starými se nesmí používat společně.

 Kontakty baterie nesmíte zkratovat.

 Při vkládání baterií dbejte na dodržení správné polariry.

 Vybité baterie je nutno z přístroje vyjmout a odpovídajícím způsobem zlikvidovat.

6. Ochrana autorských práv

Veškerý obsah tohoto uživatelského návodu je chráněn autorským právem a čtenáři slouží pouze k informačním účelům. Kopírování dat a informací bez předešlého výslovného písemného schválení ze strany autora je přísně zakázáno. To se týká i jakéhokoli komerčního využití tohoto obsahu a informací. Všechny texty a obrázky jsou aktuální k datu vytištění. Údaje podléhají změnám bez předchozího upozornění.

7. Dříve než začnete

7.1 Aktivace baterií

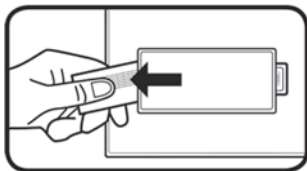

Ze spodní strany přihrádky pro baterie (7) na spodní straně váhy odstraňte proužek. Váha je nyní připravena k použití.

7.2 Zadávání nebo změna osobních údajů



Před zadáním osobních údajů si ověřte, že máte nastavenou správnou jednotku hmotnosti. Podrobnosti v odstavci „Zapnutí váhy / měření hmotnosti“.

Své osobní údaje musíte zadat při prvním měření tělesné hmotnosti, BMI, doporučeného příjmu kalorií a tělesného tuku, vody, kostí a procenta svalové hmoty. Postupujte následujícím způsobem:

- Krátkým nášlapem váhu zapněte.
- Stiskem tlačítka SET (3) aktivujte diagnostický režim.
- Na displeji (1) začne blikat paměť profilu uživatele (19). Tlačítka ▲ (2) nebo ▼ (4) vyberte požadovanou paměť profilu uživatele (19) [1-12]. Výběr potvrďte stiskem tlačítka SET (3).
- Postupně můžete tlačítka ▲ (2) a ▼ (4) zadat pohlaví [muž (21)/žena (20)], věk (22), výšku a úroveň aktivity. Každé zadání potvrďte tlačítkem SET (3).



Úroveň aktivity lze užít k zadání vaší sportovní činnosti. K dispozici je 6 následujících úrovní aktivity: AC-1 = žádná, AC-2 = malá, AC-3 = normální, AC-4 = střední, AC-5 = intenzivní a AC-6 = atletická.

8. Začínáme



Pro správné měření je nutná rovná plocha. Proto váhu umístíte vždy na pevnou a rovnou podlahovou krytinu, nikdy ne na koberec. Mohlo by dojít ke zkreslení výsledků.



Chcete-li získat srovnatelné výsledky měření, měli byste se vážit vždy ve stejnou denní dobu (nejlépe ráno). Pokud je to možné, vážení provádějte vždy za stejných podmínek: s prázdným žaludkem, po návštěvě toalety a nazi.



Pamatujte si, že hodnoty pro váhovou jednotku „stone“ nejsou uvedeny v desetinné soustavě. Displej je dvojtečkou rozdělen na dvě části. U jednotky

„s“ se na levé straně zobrazují pouze celá čísla. Zbývající hmotnost se zobrazuje jako jednotka „lb“ na pravé straně.

Příklad: Na displeji se zobrazí „6:8.2 st:lb“. To odpovídá hmotnosti 6 st a 8.2 lb.



Váhu je nutno před prvním použitím nebo po přemístění zkalibrovat, aby byla zajištěna přesnost měření hmotnosti. Stoupněte si krátce na nášlapnou plochu (5), znovu sestupte a vyčkejte, než se váha automaticky vypne. Váha je nyní zkalibrována.

8.1 Zapnutí váhy / měření hmotnosti

Díky funkci automatického zapnutí se osobní váha při nástupu na nášlapnou plochu (5) zapne automaticky a okamžitě začne měřit hmotnost.

V původním nastavení má osobní váha nastavenou jednotku hmotnosti „kg“ (11). Jakmile se zobrazí vybraná jednotka hmotnosti, tlačítka ▲ (2) nebo ▼ (4) ji změňte. Vybraná jednotka se poté zobrazí na displeji (1).

Na nášlapné ploše (5) váhy stůjte tak, aby byla vaše hmotnost rozložena rovnoměrně. Během vážení zůstaňte v maximálním klidu, aby nedošlo ke zkreslení výsledku měření. Výsledek měření se během vážení zobrazuje na displeji (1). Až displej zablíká, měření je dokončeno.

8.2 Zapnutí váhy / měření hmotnosti, BMI, doporučeného příjmu kalorií a tělesného tuku, vody, kostí a procenta svalové hmoty

Před provedením těchto měření musíte zadat své osobní údaje. Zvláštní pozornost věnujte prosím části „Zadávání nebo změna osobních údajů“. Při provádění měření postupujte takto:

- Krátkým nášlapem váhu zapněte.
- Stiskem tlačítka SET (3) aktivujte diagnostický režim.
- Tlačítka ▲ (2) a ▼ (4) vyberte požadovanou paměť profilu uživatele (19).
- Postavte se naboso na nášlapnou plochu (5) a ujistěte se, že stojíte na elektrodách (6).
- Paměť profilu uživatele (19) několikrát zablíká. Před zahájením měření tělesné hmotnosti se postupně zobrazí nastavené hodnoty věku a tělesné výšky. Po zobrazení bližší hodnoty tělesné hmotnosti začne měření ostatních hodnot. Zůstaňte stát na elektrodách (6), dokud se měření nedokončí. Během vážení a měření zkuste stát maximálně stabilně, aby byly zaručeny co nejpřesnější výsledky.
- Jakmile bude měření dokončeno, zobrazí se vaše hmotnost a index BMI (12). Při interpretaci údaje BMI (12) se řiďte následující tabulkou.

Klasifikace hmotnosti dospělých osob dle indexu BMI (podle údajů Světové zdravotnické organizace (WHO), od roku 2008)		
Kategorie	BMI (kg/m ²)	Tělesná hmotnost
Závažná podváha	< 16	Podváha
Podváha	16 - 16,9	
Mírná podváha	17 - 18,4	
Normální hmotnost	18,5 - 24,9	Normální hmotnost
Nadváha	25 - 29,9	Obezita
Třídy obezity I	30 - 34,9	Obezita
Třídy obezity II	35 - 39,9	
Třídy obezity III	≥ 40	

- Postupně se několikrát zobrazí tyto hodnoty:
 - Procento tělesného tuku (16)
 - Procento vody (18)
 - Procento svalové hmoty (17)
 - Procento kostí (15)
 - Denní doporučený příjem kalorií (13)

8.3 Automatické vypnutí

Osobní váha je vybavena funkcí automatického vypínání. Po zobrazení výsledku měření se váha automaticky vypne.

8.4 Výměna baterií

Když jsou baterie vybity, vyměňte je. Výměnu lithiových baterií CR2032 provedete tak, že sundáte víčko přihrádky na baterie (7) umístěné na zadní straně váhy a do prohlubně přihrádky (7) vložíte prst. Poté víčko přihrádky pro baterie (7) zvedněte a odeberte.

Baterie vyjmete tak, že je lehce zatlačíte (ve směru šipky na vyobrazení). Poté je lze vyjmout z držáku.

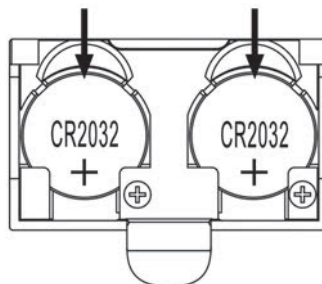

Poté vložte dvě nové lithiové baterie CR2032. Vždy věnujte pozornost polaritě. Ta je vyznačena na přihrádce (7), a symbol + na bateriích typu CR2032 musí být viditelný, jako na sousedním vyobrazení.

Víčko přihrádky na baterie (7) poté nasadíte nazpět do původní polohy. Váha je nyní připravena k použití.



Data, která jste zadali, jsou uložena trvale a při výměně baterií nedojde k jejich ztrátě.

9. Odstraňování problémů

9.1 Na displeji nejsou žádné údaje

- Baterie CR2032 jsou vybité. Nahrďte je novými bateriemi stejného typu. Postupujte podle pokynů v odstavci „Výměna baterií“.
- Baterie CR2032 jsou nesprávně vloženy. Postupujte podle pokynů v odstavci „Výměna baterií“.

9.2 Na displeji se zobrazí nápis „Lo“ a váha se vypne

- Baterie CR2032 jsou téměř vybité. Nahrďte je novými bateriemi stejného typu. Postupujte podle pokynů v odstavci „Výměna baterií“.

9.3 Na displeji se zobrazí nápis „USEL“ a váha se vypne

- Došlo k chybě a měření se nemůže uskutečnit. V tomto případě sestupte z nášlapné plochy (5) na váze a měření zopakujte.

9.4 Na displeji se zobrazí nápis „Err“

- Hmotnost převyšuje maximální kapacitu pro zatížení 180 kg / 396 lb / 28 st. V tomto případě okamžitě sestupte z nášlapné plochy (5) na váze, aby nedošlo k jejímu poškození.

9.5 Na displeji se zobrazí nápis „Err“

- Během měření došlo k chybě. V tomto případě sestupte z nášlapné plochy (5) na diagnostické váze a měření zopakujte. Ujistěte se, že stojíte na elektrodách (6).





10. Údržba/čištění













V případě jakéhokoli poškození osobní diagnostické váhy je nutná oprava – např. když dojde k poškození krytu, při vniknutí tekutiny nebo předmětů nebo pokud byla váha vystavena dešti či vlhkosti. Oprava je nutná také v případě, kdy přístroj nefunguje normálním způsobem nebo došlo k jeho pádu. Pokud zaznamenáte dým, neobvyklé zvuky nebo zápach, okamžitě vyjměte z váhy baterie. Váha se v takovém případě nesmí dále používat, dokud nebude prověřena pracovníkem autorizovaného servisu. Všechny servisní práce musí provádět kvalifikovaný servisní technik. Kryt váhy nikdy neotvírejte. K čištění přístroje používejte pouze čistou suchou tkaninu. Nikdy nepoužívejte agresivní kapaliny.

11. Předpisy na ochranu životního prostředí a informace o likvidaci



Přístroje označené tímto symbolem podléhají evropské směrnici 2012/19/EU. Veškeré elektrické a elektronické přístroje musí být likvidovány odděleně od domácího odpadu v oficiálních likvidačních střediscích. Chraňte životní prostředí a zdraví osob správnou likvidací přístroje. Bližší informace o správném způsobu likvidace získáte od místních úřadů, sběren odpadů nebo v obchodě, ve kterém jste zařízení zakoupili.

	<p>Symbol přeškrtnutého odpadkového koše u běžných a dobíjecích baterií znamená, že je nelze vyhodit do běžného domovního odpadu, ale musí být likvidovány odděleně.</p> <p>Pokud baterie obsahují toxické materiály, pod symbolem je uveden chemický symbol toxického materiálu s následujícím významem:</p> <ul style="list-style-type: none"> - Pb: Baterie obsahuje olovo - Cd: Baterie obsahuje kadmium - Hg: Baterie obsahuje rtuť <p>Ze zákona jste povinni použité baterie vrátit. Staré baterie mohou obsahovat toxické materiály, které mohou být škodlivé pro zdraví nebo životní prostředí, pokud nejsou správně skladovány nebo likvidovány. Baterie také obsahují důležité suroviny, jako je železo, zinek, mangan a nikl, které lze znovu použít.</p> <p>Po použití můžete baterie bezplatně vrátit k nám nebo na místním sběrném místě (např. v prodejnách nebo na místním sběrném místě). Pamatujte si, že baterie musí být na příslušném sběrném místě pro použité baterie odevzdány ve stavu úplného vybití. V případě likvidace baterií, které nejsou zcela vybité, je třeba přijmout opatření proti vzniku zkratů.</p>
 	<p>Veškerý obalový materiál likvidujte s ohledem na životní prostředí. Lepenkové obaly lze vložit do kontejnerů pro recyklaci papíru nebo odevzdat k recyklaci ve veřejných sběrnách. Veškeré fólie nebo plasty, které obal obsahuje, je třeba odevzdat k likvidaci ve veřejné sběrně.</p>
<p><u>Platí pouze pro Francii:</u></p>  <p>„Třídění je jednoduché.“</p> <p>Výrobek je recyklovatelný, podléhá zvýšené odpovědnosti výrobce a je tříděn a shromažďován odděleně.</p>	
	<p>Při likvidaci obalového materiálu mějte prosím na paměti jeho označení. Je opatřen zkratkami (a) a číslicemi (b) s následujícími významy:</p> <p>1-7: plasty / 20-22: papír a lepenka / 80-98: kompozitní materiály.</p>

Symbol	Materiál	Obsaženo v následujících částech obalu tohoto výrobku
	Polyethylentereftalát	Izolační proužek baterie
	Polyetylén s vysokou hustotou	–
	Polyvinylchlorid	–
	Polyetylén s nízkou hustotou	–
	Polypropylén	–
	Polystyrén	–
	Jiné plasty	–
	Vlnitá lepenka	Prodejní obaly a vnitřní box
	Jiná lepenka	–
	Papír	Hedvábný papír k ochraně povrchu
	Papír/lepenka/plast	–
	Papír/lepenka/plast/hliník	–

12. Prohlášení o shodě



Tento výrobek splňuje požadavky příslušných evropských a národních směrnic. Osvědčení o shodě je přiloženo. Výrobce má příslušná prohlášení a dokumentaci.



Výrobek splňuje požadavky platných národních směrnic Republiky Srbské.



Výrobek splňuje požadavky platných národních směrnic Velké Británie.

Úplné znění Prohlášení o shodě pro EU je k dispozici ke stažení na této adrese:

https://www.targa.gmbh/downloads/conformity/498992_2204.pdf

13. Informace o záruce a servisu

Záruka TARGA GmbH

Vážená zákaznice, vážený zákazníku,

Na přístroj obdržíte záruku 3 roky od data nákupu. V případě závad na tomto produktu můžete vůči prodávajícímu uplatnit svá zákonná práva. Tato zákonná práva nejsou omezena naší níže uvedenou zárukou.

Záruční podmínky

Záruční lhůta začíná datem zakoupení. Dobře si prosím uschovejte originál pokladního dokladu. Tento doklad potřebujete k prokázání nákupu. Dojde-li do tří let od data zakoupení tohoto výrobku k materiálové či výrobní vadě, pak výrobek - dle naší volby - bezplatně opravíme nebo vyměníme.

Záruční lhůta a zákonné nároky z vad

Záruční lhůta se plněním neprodlužuje. To platí i pro vyměněné a opravené součásti. Poškození a závady, které se vyskytují již při zakoupení, musí být nahlášeny ihned po vybalení. Opravy po uplynutí záruční doby jsou zpoplatněny.

Rozsah záruky

Přístroj byl pečlivě vyroben dle nejpřísnějších kvalitativních směrnic a před dodáním svědomitě zkontrolován. Záruční plnění platí pro materiálové a výrobní vady. tato záruka se nevztahuje na součásti výrobku, které jsou vystaveny normálnímu užívání a mohou být roto považovány za opotřebované součástky, nebo jsou zhotoveny pro poškození na rozbitných částech, např. spínačích, akumulátorech nebo ze skla. Záruku není možno uplatnit, je-li výrobek poškozen, neodborně používán nebo udržován. Pro řádné užívání výrobku musí být přesně dodrženy všechny pokyny uvedené v návodech. Účelům použití a postupům, které návod k použití nedoporučuje nebo před nimiž varuje, je třeba se vyhnout. Výrobek je určen pouze pro soukromé a ne pro průmyslové využití. Záruční plnění zaniká při zneužití nebo neodborném použití, použití síly při zásahu, který nebyl proveden naším autorizovaným servisem. Opravou nebo výměnou výrobku nezačíná nová záruční doba.

Vyřizování záručního plnění

Abychom zajistili rychlé zpracování vaší záležitosti, postupujte dle následujících pokynů:

- Před uvedením Vašeho výrobku do provozu si prosím přečtěte přiloženou dokumentaci. Pokud by došlo k problému, který není tímto způsobem možno vyřešit, obraťte se prosím na naši zákaznickou linku.
- Pro veškeré požadavky z vaší strany si připravte pokladní doklad a číslo výrobku popř., je-li k dispozici, i sériové číslo jako doklad o koupi.
- Pro případ, že není možné telefonické řešení, zahájí naše zákaznická linka v závislosti na příčině chyby další servisní postup.
- Na www.lidl-service.com si můžete stáhnout tuto příručku a mnoho dalších příruček, videí k výrobkům a instalačních softwarů. Pomocí tohoto QR kódu se dostanete přímo na webovou stránku LIDL-Service (www.lidl-service.com), kde si můžete po zadání čísla zboží (IAN) otevřít svůj návod k obsluze.



Servis



Telefon: 800 143 873

E-mailový: targa@lidl.cz

IAN: 498992_2204



Výrobce:

Uvědomte si, prosím, že následující adresa není adresou servisu. Nejprve kontaktujte výše uvedené servisní místo.

TARGA GmbH
Coesterweg 45
59494 Soest
NĚMECKO

Obsah

1. Určené použitie.....	53
2. Obsah balenia	53
3. Prehľad	53
3.1 Displej.....	54
4. Technické parametre	55
5. Bezpečnostné pokyny	55
6. Autorské práva	59
7. Než začnete.....	59
7.1 Aktivácia batérií.....	59
7.2 Zadávanie alebo zmena osobných údajov.....	60
8. Začíname.....	60
8.1 Zapnutie váhy/váženie.....	61
8.2 Zapnutie váhy/váženie, zistenie percentuálnych hodnôt BMI, odporúčanej dávky kalórií, telesného tuku, vody, kostí a svalov.....	61
8.3 Automatické vypnutie	62
8.4 Výmena batérií.....	63
9. Odstraňovanie problémov	63
9.1 Na displeji sa nič nezobrazuje.....	63
9.2 Na displeji sa zobrazí „Lo“ a váha sa vypne	63
9.3 Na displeji sa zobrazí „USEL“ a váha sa vypne.....	64
9.4 Na displeji sa zobrazí „Err“	64
9.5 Na displeji sa zobrazí „Err2“	64
10. Údržba/čistenie	64
11. Informácie o environmentálnych nariadeniach a likvidácii	64
12. Informácie o zhode.....	67
13. Informácie o záruke a servise.....	67

Gratulujeme!

Kúpou diagnostickej váhy SilverCrest SPWD 180 11, ďalej len diagnostická váha, ste si vybrali kvalitný produkt.

Pred prvým použitím sa oboznámte s používaním diagnostickej váhy a pozorne si prečítajte tento návod na obsluhu. Dodržujte bezpečnostné pokyny a používajte diagnostickú váhu len tak, ako je uvedené v návode na obsluhu a pre dané aplikácie.

Návod na obsluhu uložte na bezpečnom mieste. Ak predáte diagnostickú váhu niekomu inému, odovzdajte s ním aj všetky príslušné dokumenty.

1. Určené použitie

Táto diagnostická váha sa používa na určenie hmotnosti osoby. Okrem toho je možné odmerať aj percentuálne hodnoty telesného tuku, vody, svalov a kostí a určiť tak odporúčanú dennú dávku kalórií. Diagnostická váha sa nesmie používať vonku a v tropickom podnebí. Táto diagnostická váha nebola navrhnutá pre podnikové ani komerčné využitie. Používajte diagnostickú váhu v domácich prostrediach len na súkromné využitie. Akékoľvek iné použitie nezodpovedá určenému použitiu. Táto diagnostická váha spĺňa príslušné normy a predpisy potrebné pre Vyhlásenie o zhode s európskou certifikáciou. Akékoľvek iné úpravy diagnostickej váhy, než sú zmeny odporúčané výrobcom, môžu spôsobiť, že zariadenie už nebude tieto normy spĺňať. Výrobca nie je zodpovedný za žiadnu škodu alebo poruchy vyplývajúce z takýchto zmien. Používajte iba príslušenstvo odporúčané výrobcom.

Dodržujte predpisy a zákony platné v krajine použitia.

2. Obsah balenia

- Diagnostická váha SilverCrest SPWD 180 11
- 2x lítiové batérie CR2032
- Tento návod na použitie

3. Prehľad

Tento návod na obsluhu má otvárací obal. Na vnútornej strane obalu je znázornená diagnostická váha s číselnými označeniami. Význam čísel je nasledovný:

- 1 Displej
- 2 Tlačidlo ▲
- 3 Tlačidlo SET
- 4 Tlačidlo ▼
- 5 Nášľapná plocha
- 6 Elektródy
- 7 Priestor pre batériu

3.1 Displej

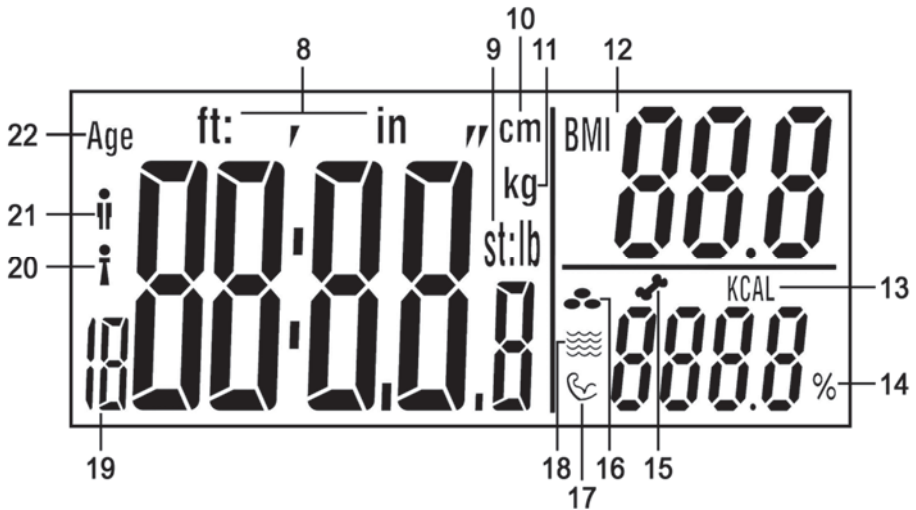

- 8 Telesná výška v stopách:palcoch
- 9 **st:lb** Jednotka hmotnosti v stones:librách
lb Jednotka hmotnosti v librách
- 10 Telesná výška v cm
- 11 Jednotka hmotnosti v kg
- 12 BMI (Body Mass Index)
- 13 Odporúčaná denná dávka kalórií za deň
- 14 Percentuálna hodnota (telesného tuku, vody, svalov, kostí)
- 15 Percentuálna hodnota kostí
- 16 Percentuálna hodnota telesného tuku
- 17 Percentuálna hodnota svalov
- 18 Percentuálna hodnota vody
- 19 Pamäť používateľského profilu
- 20 Žena
- 21 Muž
- 22 Vek

4. Technické parametre

Prevádzkové napätie:	6 V 
Batéria:	2 lítiová batéria, 3 V, CR2032
Jednotky hmotnosti:	kg / st / lb (nastaviteľné)
Max. hmotnosť:	180 kg / 396 lb / 28 st
Stupňovanie:	0,1 kg / 0,2 lb
Tolerancia merania:	+/- (1% +0,1 kg/ 0,2 lb) pre 30 kg až 180 kg
Funkcia automatického vypnutia:	áno
Pamäte používateľských profilov:	12
Pohlavie:	žena/muž
Vekový rozsah pre diagnostické funkcie:	8 až 80 rokov
Úrovne aktivity:	6 (žiadna, malá, normálna, primeraná, intenzívna, atletická)
Podporované výšky tela:	100 – 220 cm
Rozmery (Š x V x H):	pribl. 30 x 2,2 x 30 cm
Hmotnosť:	pribl. 1,6 kg vrátane batérií
Prevádzková teplota:	+10°C až +40°C

Technické údaje a dizajn sa môžu zmeniť bez predchádzajúceho upozornenia.

5. Bezpečnostné pokyny

Ak diagnostickú váhu používate po prvýkrát, prečítajte si príslušné pokyny a rešpektujte všetky varovania, aj keď ste sa už zoznámili s používaním rôznych elektronických zariadení. Návod uložte na bezpečnom mieste na neskoršie použitie. Ak diagnostickú váhu predáte alebo ju darujete inej osobe, predajte s ňou aj túto Používateľskú príručku.



VAROVANIE! Toto slovo naznačuje nebezpečenstvo s priemerným rizikom, ktoré, ak sa mu nepredíde, môže viesť k smrteľnému alebo ťažkému zraneniu.



Tento symbol naznačuje, že osoba nesmie stúpiť na diagnostickú váhu s mokrými alebo vlhkými chodidlami. To isté platí pre mokrú alebo vlhkú nášľapnú plochu. Mohli by ste sa pošmyknúť a zraniť.



Tento symbol naznačuje, že maximálna záťaž diagnostickej váhy je 180 kg alebo 396 lb. Pri prekročení maximálnej záťaže sa môže diagnostická váha poškodiť a môže dôjsť k zraneniu.



Tento symbol označuje ďalšie informácie o téme.

⚠ Túto diagnostickú váhu môžu používať deti staršie ako 8 rokov, ako aj ľudia so zníženými fyzickými, zmyslovými alebo mentálnymi schopnosťami alebo ľudia s nedostatkom vedomostí a skúseností, pokiaľ sú pod dozorom alebo majú pokyny o tom, ako správne používať váhu a rozumejú spojeným rizikám. Nedovoľte deťom, aby sa hrali s diagnostickou váhou. Deti bez dozoru nesmú tento produkt čistiť ani na ňom vykonávať údržbu. Držte baliaci materiál mimo dosahu detí. Je tu riziko udusenía.

-
- ⚠ Ak nosíte kardiostimulátor, nepoužívajte túto diagnostickú váhu za žiadnych okolností. Nikdy nepoužívajte diagnostickú váhu v blízkosti niekoho kto nosí kardiostimulátor alebo iné medicínske zariadenie.
 - ⚠ Diagnostické váhy nie sú vhodné pre tehotné ženy.
 - ⚠ Nestavajte sa na diagnostickú váhu s mokrými alebo vlhkými nohami alebo vtedy, keď je vlhká nášľapná plocha. Mohli by ste sa pošmyknúť a zraniť.
 - ⚠ Nezaťažujte diagnostickú váhu s viac než 180 kg alebo 396 lb. Pri prekročení maximálnej záťaže sa môže diagnostická váha poškodiť a môže dôjsť k zraneniu.
 - ⚠ Neskákajte na nášľapnú plochu diagnostickej váhy. V opačnom prípade sa môže osobná váha poškodiť a môže dôjsť k zraneniu.
 - ⚠ Ak si všimnete dym, nezvyčajný hluk alebo zápach, okamžite vyberte z diagnostickej váhy batérie. V takom prípade sa diagnostická váha nesmie ďalej používať a musí byť skontrolovaná autorizovaným servisným personálom. Ak vznikne na zariadení požiar, nikdy sa nedýchajte dymu. Ak sa neúmyselne nadýchnete dymu, vyhľadajte lekársku pomoc. Vdýchnutie dymu môže poškodiť vaše zdravie.
 - ⚠ Diagnostická váha sa nesmie poškodiť, aby sa predišlo ďalším rizikám.

- ⚠ Na diagnostickú váhu alebo do jeho blízkosti neumiestňujte zdroje ohňa (napr. horiace sviečky). Nebezpečenstvo požiaru!
- ⚠ Nevystavujte diagnostickú váhu žiadnemu zdroju priameho tepla (napr. ohrievačom), priamemu slnečnému žiareniu alebo silnému umelému osvetleniu. Zariadenie nesmie byť vystavené kvapkám alebo šplechnutiam vody ani abrazívnym kvapalinám. Nepoužívajte diagnostickú váhu v blízkosti vody. Diagnostická váha zvlášť nesmie byť nikdy ponorená (na váhu ani vedľa nej nekladte žiadne nádoby, obsahujúce tekutiny, ako sú nápoje, vázy, atď.). Dávajte pozor, aby diagnostická váha nebola vystavená veľkým nárazom alebo vibráciám. Do spotrebiča sa nekladajú žiadne predmety, inak môžete váhu poškodiť.
- ⚠ Batérie neskratujte. Ak sa zariadenie nechystáte dlho používať, vyberte z neho batérie. Ak batérie vytekli, odstráňte ich, aby ste zabránili poškodeniu diagnostickej váhy. Pomocou suchej a absorpčnej handričky môžete vytrieť všetky vytečené zvyšky batérie. Vždy noste ochranné rukavice! Vyhnite sa kontaktu s pokožkou. Ak prídu chemické látky z kvapaliny batérie do kontaktu s pokožkou alebo očami, okamžite ich vypláchnite s veľkým množstvom pitnej vody a vyhľadajte lekársku pomoc.
- ⚠ Nenabíjateľné batérie sa nesmú nabíjať.

- ⚠ Spolu nepoužívajte rôzne druhy batérií ani nové so starými batériami.
- ⚠ Kontakty batérií neskratujte.
- ⚠ Batérie musíte vložiť dnu so správnou polaritou.
- ⚠ Vybité batérie musíte zo zariadenia vybrať a správne zlikvidovať.

6. Autorské práva

Celý obsah tejto Používateľskej príručky je chránený autorským právom a je poskytnutý čitateľovi iba na informačné účely. Kopírovanie dát a informácií bez predošlého písomného a explicitne vyjadreného súhlasu od autora je prísne zakázané. Platí to aj pre akékoľvek obchodné použitie obsahu a uvedených informácií. Všetky texty a obrázky sú aktualizované k dátumu tlače. Podliehajú zmene bez upozornenia.

7. Než začnete

7.1 Aktivácia batérií

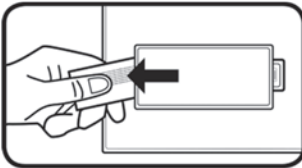

V spodnej časti diagnostickej váhy odstráňte pásik z priestoru pre batériu (7). Diagnostická váha je teraz pripravená na použitie.

7.2 Zadávanie alebo zmena osobných údajov



Pred zadaním osobných údajov sa uistite, že nastavíte správnu jednotku hmotnosti. Pozrite si kapitolu „Zapnutie váhy/váženie“.

Pred prvým odvážením a zistením percentuálnych hodnôt BMI, odporúčanej dávky kalórií, telesného tuku, vody, kostí a svalov, musíte zadať svoje osobné údaje. Postupujte nasledovne:

- Váhu zapnite krátkym stúpením na ňu.
- Stlačením tlačidla SET (3) prejdete do diagnostického režimu.
- Na displeji (1) začne blikať pamäť používateľského profilu (19). Stlačením tlačidla ▲ (2) alebo ▼ (4) vyberte požadovanú pamäť používateľského profilu (19) [1-12]. Stlačením tlačidla SET (3) výber potvrdíte.
- Potom môžete postupne zadávať pohlavie [muž (21)/žena (20)], vek (22), výšku a úroveň aktivity tlačidlami ▲ (2) a ▼(4). Stlačením tlačidla SET (3) potvrdíte každú položku.



Úroveň aktivity môžete použiť na špecifikovanie svojej športovej aktivity. K dispozícii je nasledujúcich 6 úrovní aktivity: AC-1 = žiadna, AC-2 = malá, AC-3 = normálna, AC-4 = primeraná, AC-5 = intenzívna a AC-6 = atletická.

8. Začíname



Na správne odváženie musí byť váha položená na pevnom povrchu. Preto ukladajte diagnostickú váhu vždy na pevnú vodorovnú podlahu a nikdy nie na koberec. Môže to skresliť výsledok váženia.



Ak chcete získať porovnateľné výsledky váženia, musíte sa vždy vážiť, ak je to možné, v rovnakom čase počas dňa (najlepšie ráno). Vždy sa vážte, ak je to možné, pri rovnakých podmienkach – nalačno, po návšteve toalety a nahí.



Upozorňujeme, že hodnoty pre jednotku hmotnosti stone sa nezobrazujú ako desatinné čísla. Displej je rozdelený dvojbodkou do dvoch segmentov. Na ľavej strane dvojbodky sa zobrazujú len celé čísla v jednotke hmotnosti „st“. Na pravej strane dvojbodky sa zobrazuje zostávajúca hmotnosť v jednotke hmotnosti „lb“.

Napríklad: „6:8.2 st:lb“ je zobrazené na displeji. Zodpovedá to 6 st a 8.2 lb.



Pred prvým použitím alebo po vykonaní posunutia na zaistenie správneho váženia sa musí vykonať kalibrácia diagnostickej váhy. Urobíte to tak, že na krátko stúpate na nášľapnú plochu (5), zostúpate z váhy a počkáte, pokiaľ sa diagnostická váha automaticky vypne. Diagnostická váha je teraz nakalibrovaná.

8.1 Zapnutie váhy/váženie

Kvôli našľapovacej funkcii napájania sa diagnostická váha automaticky zapne pri našľapnutí na našľapnú plochu (5) a začne okamžite vážiť.

Diagnostická váha je predvolene nastavená na jednotku hmotnosti „kg“ (11). Po zobrazení vybranej jednotky hmotnosti ju môžete tlačidlom ▲ (2) alebo ▼ (4) zmeniť. Vybraná jednotka hmotnosti sa potom zobrazí na displeji (1).

Postavte sa na našľapnú plochu (5) diagnostickej váhy, aby sa vaša hmotnosť rovnomerne rozložila. Počas váženia zostaňte nehybne stáť, pretože, v opačnom prípade, bude výsledok skreslený. Počas váženia sa výsledok zobrazuje na displeji (1). Váženie je dokončené, keď displej bliká.

8.2 Zapnutie váhy/váženie, zistenie percentuálnych hodnôt BMI, odporúčanej dávky kalórií, telesného tuku, vody, kostí a svalov

Pred vykonaním týchto meraní musíte najprv zadať svoje osobné údaje. Venujte pozornosť najmä časti „Zadávanie alebo zmena osobných údajov“. Pri meraní postupujte nasledovne:

- Váhu zapnite krátkym stúpením na ňu.
- Stlačením tlačidla SET (3) prejdete do diagnostického režimu.
- Stlačením tlačidla ▲ (2) alebo ▼ (4) vyberte požadovanú pamäť používateľského profilu (19).
- Postavte sa na našľapnú plochu (5) holými chodidlami a uistite sa, že stojíte na elektródach (6).
- Pamäť používateľského profilu (19) zabliká niekoľkokrát. Pred spustením váženia telesnej hmotnosti sa jedno po druhom zobrazujú nastavenie veku a telesnej výšky. Keď začne telesná hmotnosť na displeji blikáť, začína meranie ostatných hodnôt. Zostaňte stáť na elektródach (6), pokiaľ sa meranie nedokončí. Počas váženia a merania skúste byť nehybní čo najdlhšie, aby bol výsledok presný.

- Po vykonaní merania sa zobrazia vaša hmotnosť a index BMI (12). Pozrite si nasledujúcu tabuľku na vysvetlenie indexu BMI (12).

Klasifikácia hmotností pre dospelé osoby indexom BMI (podľa WHO, od roku 2008)		
Kategória	BMI (kg/m ²)	Telesná hmotnosť
Ťažká podváha	< 16	Podváha
Podváha	16 - 16,9	
Mierna podváha	17 - 18,4	
Normálna hmotnosť	18,5 - 24,9	Normálna hmotnosť
Nadváha	25 - 29,9	Obezita
Obezita, trieda I	30 - 34,9	Obezita
Obezita, trieda II	35 - 39,9	
Obezita, trieda III	≥ 40	

- Niekoľkokrát za sebou sa zobrazia nasledujúce hodnoty:
 - Percentuálna hodnota telesného tuku (16)
 - Percentuálna hodnota vody (18)
 - Percentuálna hodnota svalov (17)
 - Percentuálna hodnota kostí (15)
 - Odporúčaná denná dávka kalórií za deň (13)

8.3 Automatické vypnutie

Diagnostická váha je vybavená funkciou automatického vypnutia. Po zobrazení výsledku merania sa diagnostická váha automaticky vypne.

8.4 Výmena batérií

Keď sa batérie vybijú, vymeňte ich. Ak chcete vymeniť lítiové batérie CR2032, odoberte kryt priestoru pre batériu (7) v zadnej časti diagnostickej váhy vloženíím prstu do zárezu priestoru pre batériu (7). Potom nadvihnite kryt priestoru pre batériu (7) a vyberte ho.

Ak chcete vybrať batérie, zatlačte trochu na ne (pozrite si smer šípky na obrázku). Potom môžete batérie vybrať z držiaka.

Vložte nové lítiové batérie CR2032. Vždy venujte pozornosť polarite. Je označená v priestore pre batériu (7) a symbol + na lítiových batériách CR2032 musí byť viditeľný, ako je zobrazené na vedľajšom obrázku.

Potom zasuňte kryt priestoru na batériu (7) späť do pôvodnej polohy. Diagnostická váha je teraz pripravená na používanie.

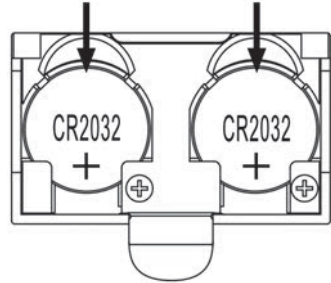

Ak vymeníte batérie, vaše zadané údaje sa nestratia, pretože sú trvalo uložené.

9. Odstraňovanie problémov

9.1 Na displeji sa nič nezobrazuje

- Lítiové batérie CR2032 sú vybité. Nahradte lítiové batérie CR2032 za nové rovnakého typu. Pozrite si pokyny v časti „Výmena batérií“.
- Lítiové batérie CR2032 sú nesprávne vložené. Pozrite si pokyny v časti „Výmena batérií“.

9.2 Na displeji sa zobrazí „Lo“ a váha sa vypne

- Lítiové batérie CR2032 sú takmer vybité. Nahradte lítiové batérie CR2032 za nové rovnakého typu. Pozrite si pokyny v časti „Výmena batérií“.

9.3 Na displeji sa zobrazí „USEL“ a váha sa vypne

- Došlo ku chybe a diagnostická váha nemôže vykonať meranie. V takom prípade zostúpte z nášľapnej plochy (5) váhy a znova začnite meranie.

9.4 Na displeji sa zobrazí „Err“

- Vaša hmotnosť prekračuje max. nosnosť 180 kg / 396 lb / 28 st. Zostúpte hneď z nášľapnej plochy (5) diagnostickej váhy, aby ste ju nepoškodili.

9.5 Na displeji sa zobrazí „Err2“

- Počas merania došlo ku chybe. V takom prípade zostúpte z nášľapnej plochy (5) váhy a znova začnite meranie. Musíte stáť na elektródach (6).





10. Údržba/čistenie













Opravy sú potrebné v prípade, že bola diagnostická váha akokoľvek poškodená, napr. poškodený kryt zariadenia, vniknutie tekutiny alebo predmetov do váhy, alebo ak bolo zariadenie vystavené účinkom dažďa alebo vlhkosti. Oprava je potrebná aj v prípade, že diaľkový ovládač nefunguje normálne alebo spadol. Ak si všimnete dym, nezvyčajný hluk alebo zápach, okamžite vyberte z diagnostickej váhy batérie. V takom prípade sa diagnostická váha nesmie ďalej používať a musí byť skontrolovaná autorizovaným servisným personálom. Všetky servisné práce musí vykonať kvalifikovaný odborný pracovník. Nikdy neotvárajte kryt diagnostickej váhy. Na čistenie váhy používajte len čistú, suchú handru. Nikdy nepoužívajte korozívne kvapaliny.

11. Informácie o environmentálnych nariadeniach a likvidácii



Zariadenia označené týmto symbolom podliehajú európskej smernici 2012/19/EU. Všetky elektrické a elektronické zariadenia je potrebné likvidovať oddelene od domáceho odpadu, na oficiálnych zberných miestach. Zabráňte znečisteniu životného prostredia a ohrozeniu vášho zdravia správnou likvidáciou zariadenia. Podrobnejšie informácie o správnom spôsobe likvidácie získate, keď sa obrátíte na miestnu administratívu, na organizácie zaoberajúce sa likvidáciou alebo na predajcu, od ktorého ste zariadenie zakúpili.

	<p>Symbol preškrtnutého odpadkového koša na bežných a nabíjateľných batériách znamená, že ich nemožno vyhodiť do bežného domového odpadu, ale musia sa likvidovať oddelene.</p> <p>Ak batéria obsahuje toxické materiály, pod symbolom je uvedený chemický symbol toxického materiálu s nasledujúcim významom:</p> <ul style="list-style-type: none"> - Pb: Batéria obsahuje olovo - Cd: Batéria obsahuje kadmium - Hg: Batéria obsahuje ortuť <p>Podľa zákona ste povinní vrátiť použité batérie. Staré batérie môžu obsahovať toxické materiály, ktoré môžu byť škodlivé pre zdravie alebo životné prostredie, ak nie sú správne skladované alebo likvidované. Batérie obsahujú aj dôležité suroviny, ako sú železo, zinok, mangán a nikel, ktoré sa môžu opätovne použiť.</p> <p>Po použití môžete batérie bezplatne odovzdať nám alebo na miestnom zbernom mieste (napr. v maloobchodných predajniach alebo na miestnom zbernom mieste). Batérie musia byť zlikvidované v stave úplného vybitia, v jednom zo zberných miest pre použité batérie. V prípade likvidácie batérií, ktoré nie sú úplne vybité, je potrebné prijať opatrenia na predchádzanie skratom.</p>
	<p>Všetky obalové materiály zlikvidujte s ohľadom na životné prostredie. Obalové kartóny je možné vyhodiť do odpadových kontajnerov na recykláciu papiera alebo odovzdať na recykláciu na verejných zberných miestach. Akékoľvek fólie alebo plasty obsiahnuté v obale by sa mali kvôli likvidácii vrátiť na verejné zberné miesta.</p>
 <p>ES/PT</p>	
<p><u>Platí len pre Francúzsko:</u></p>	
 <p>„Jednoduché triedenie“</p>	<p>Výrobok je recyklovateľný s výhradou rozšírenej zodpovednosti výrobcu a triedi sa a zbiera oddelene.</p>
	<p>Pri likvidácii obalového materiálu si na ňom všimnite označenia. Na štítku sú označené skratky (a) a čísla (b), a ich význam je nasledovný:</p> <p>1 - 7: plast/ 20 - 22: papier a kartón / 80 - 98: kompozitné materiály</p>

Symbol	Materiál	Obsiahnutý v nasledujúcich obalových prvkoch tohto produktu
	Polyetylénový tereftalan	Izolačný pásik batérie
	Polyetylén s vysokou hustotou	–
	Polyvinylchlorid	–
	Polyetylén s nízkou hustotou	–
	Polypropylén	–
	Polystyrén	–
	Iné plasty	–
	Vlnitá lepenka	Predajné balenia a vnútorná škatuľa
	Iný kartón	–
	Papier	Jemný papier na ochranu povrchu
	Papier/kartón/plast	–
	Papier/kartón/plast/hliník	–

12. Informácie o zhode



Produkt spĺňa požiadavky príslušných európskych a národných smerníc. Poskytujeme dôkaz súladu. Výrobca má príslušné vyhlásenia a dokumentáciu.



Produkt spĺňa požiadavky príslušných národných smerníc Srbskej republiky.



Produkt spĺňa požiadavky príslušných národných smerníc Veľkej Británie.

Úplné Vyhlásenie o zhode EÚ je k dispozícii na prevzatie cez tento odkaz:

https://www.targa.gmbh/downloads/conformity/498992_2204.pdf

13. Informácie o záruke a servise

Záruka spoločnosti TARGA GmbH

Vážená zákaznička, vážený zákazník,

Na tento prístroj máte trojročnú záruku od dátumu nákupu. V prípade nedostatkov tohto výrobku máte voči jeho predajcovi zákonné práva. Tieto zákonné práva nie sú obmedzené našou zárukou, ktorá je uvedená ďalej.

Záručné podmienky

Záručná doba začína dňom kúpy. Dobré si uschovajte originál pokladničného bloku. Tento doklad je potrebný ako potvrdenie o kúpe. Ak sa v priebehu troch rokov od kúpy tohto výrobku prejaví materiállová alebo výrobná chyba, tento výrobok vám podľa našej úvahy bezplatne buď vymeníme alebo opravíme.

Záručná doba a zákonné nároky z titulu chyby

Záruka sa nepredlžuje o dobu trvania záručných opráv. To platí aj na vymenené alebo opravené diely. Prípadné už pri kúpe zistené chyby a nedostatky musíte ohlásiť ihneď po vybalení výrobku. Opravy, ktoré spadajú do obdobia po skončení záruky, si musíte zaplatiť.

Rozsah záruky

Prístroj bol podľa prísnych kvalitatívnych predpisov starostlivo vyrobený a pred expedíciou dôkladne vyskúšaný. Záruka platí na materiállové a výrobné chyby. Táto záruka neplatí na také súčasti výrobku, ktoré sú vystavené normálnemu opotrebeniu, takže sa na ne hľadí ako na opotrebené diely, ani na poškodenia krehkých dielov, ako sú spínače, akumulátory alebo diely zo skla. Táto záruka stráca platnosť, ak bol výrobok poškodený, nesprávne používaný alebo udržiavaný. Pre správne používanie tohto výrobku treba presne dodržiavať všetky pokyny uvedené v návode na používanie. Bezpodmienečne sa treba vyhnúť takému účelu používania a takej manipulácii, pred akými sú v návode na používanie uvedené výstrahy. Výrobok je určený len na súkromné používanie a nie na podnikateľské účely. Záruka stráca platnosť pri zaobchádzaní nezodpovedajúceho účelu a pri neprimeranom zaobchádzaní, pri použití násillia a pri zásahoch, ktoré neurobil náš autorizovaný servis. Opravou ani výmenou výrobku nezačína plynúť nová záručná doba.

Postup pri uplatňovaní záruky

Ak chcete zabezpečiť rýchle vybavenie vašej požiadavky, riadte sa týmito pokynmi:

- Pred uvedením výrobku do prevádzky si pozorne prečítajte priloženú dokumentáciu. Ak by sa vyskytol problém, ktorý sa takýmto spôsobom nedá vyriešiť, obráťte sa na našu zákaznícku linku.
- Pri každej požiadavke majte poruke účtenku a číslo výrobku príp. jeho výrobné číslo ako doklad o kúpe.
- V prípade, že telefonické vyriešenie nie je možné, v závislosti od príčiny chyby zákaznícky servis zariadi ďalšie služby.
- Na stránkach www.lidl-service.com si môžete prevziať túto a mnoho ďalších príručiek, videosúborov o výrobkoch a inštalačný softvér. Pomocou tohto QR kódu sa dostanete priamo na stránku servisu spoločnosti LIDL (www.lidl-service.com) a po zadaní čísla výrobku (IAN) si môžete otvoriť svoj návod na použitie.



Servis



Telefón: 0850 232001

E-mailový: targa@lidl.sk

IAN: 498992_2204



Výrobca

Majte na pamäti, že táto adresa nie je adresou servisu. Najprv sa obráťte na vyššie uvedenú opravovňu.

TARGA GmbH
Coesterweg 45
59494 Soest
NEMECKO

Inhaltsverzeichnis

1. Bestimmungsgemäße Verwendung	70
2. Lieferumfang	70
3. Übersicht	70
3.1 Display.....	71
4. Technische Daten	72
5. Sicherheitshinweise	72
6. Urheberrecht	76
7. Vor der Inbetriebnahme	76
7.1 Batterien aktivieren	76
7.2 Persönliche Daten eingeben oder ändern.....	77
8. Inbetriebnahme	77
8.1 Waage einschalten / Gewicht messen	78
8.2 Waage einschalten / Gewicht, BMI, empfohlene Kalorienzufuhr, Körperfett, Wasser-, Knochen- und Muskelanteil messen	78
8.3 Automatische Abschaltung.....	79
8.4 Batterien wechseln	80
9. Problemlösung	80
9.1 Keine Anzeige im Display	80
9.2 Anzeige „Lo“ im Display und die Waage schaltet aus.....	80
9.3 Anzeige „USEL“ im Display und die Waage schaltet aus	81
9.4 Anzeige „Err“ im Display.....	81
9.5 Anzeige „Err2“ im Display	81
10. Wartung / Reinigung	81
11. Umwelthinweise und Entsorgungsangaben	81
12. Konformitätsvermerke	84
13. Hinweise zu Garantie und Serviceabwicklung	84

Herzlichen Glückwunsch!

Mit dem Kauf der SilverCrest Diagnosewaage SPWD 180 11, nachfolgend als Diagnosewaage bezeichnet, haben Sie sich für ein hochwertiges Produkt entschieden.

Machen Sie sich vor der ersten Inbetriebnahme mit der Diagnosewaage vertraut und lesen Sie diese Bedienungsanleitung aufmerksam durch. Beachten Sie vor allem die Sicherheitshinweise und benutzen Sie die Diagnosewaage nur wie in dieser Bedienungsanleitung beschrieben und für die angegebenen Einsatzbereiche.

Bewahren Sie diese Bedienungsanleitung gut auf. Händigen Sie alle Unterlagen bei Weitergabe der Diagnosewaage an Dritte ebenfalls mit aus.

1. Bestimmungsgemäße Verwendung

Diese Diagnosewaage dient zum Ermitteln des Gewichts von Personen. Weiterhin ist es möglich, Körperfett-, Wasser-, Muskel- und Knochenanteil zu messen und die täglich empfohlene Kalorienzufuhr zu ermitteln. Diese Diagnosewaage darf nicht außerhalb von geschlossenen Räumen und in tropischen Klimaregionen genutzt werden. Diese Diagnosewaage ist nicht für den Betrieb in einem Unternehmen bzw. den gewerblichen Einsatz vorgesehen. Verwenden Sie die Diagnosewaage ausschließlich in Wohnbereichen für den privaten Gebrauch, jede andere Verwendung ist nicht bestimmungsgemäß. Diese Diagnosewaage erfüllt alle, im Zusammenhang mit der CE-Konformität, relevanten Normen und Standards. Bei einer nicht mit dem Hersteller abgestimmten Änderung der Diagnosewaage ist die Einhaltung dieser Normen nicht mehr gewährleistet. Aus hieraus resultierenden Schäden oder Störungen ist jegliche Haftung seitens des Herstellers ausgeschlossen. Benutzen Sie nur das vom Hersteller angegebene Zubehör.

Bitte beachten Sie die Landesvorschriften bzw. Gesetze des Einsatzlandes.

2. Lieferumfang

- Diagnosewaage SilverCrest SPWD 180 11
- 2 x Lithium-Batterie CR2032
- Diese Bedienungsanleitung

3. Übersicht

Diese Bedienungsanleitung ist mit einem ausklappbaren Umschlag versehen. Auf der Innenseite des Umschlags ist die Diagnosewaage mit einer Bezifferung abgebildet. Die Ziffern haben folgende Bedeutung:

- 1 Display
- 2 Taste ▲
- 3 Taste SET
- 4 Taste ▼
- 5 Trittfläche
- 6 Elektroden
- 7 Batteriefach

3.1 Display

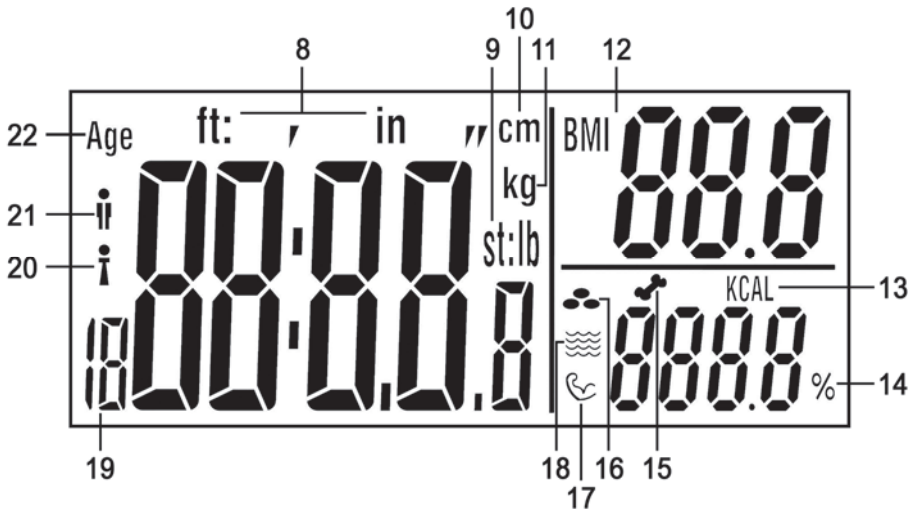

- 8 Körpergröße in „feet:inch“
- 9 **st:lb** Gewichtseinheit in „Stones:Pfund“
lb Gewichtseinheit in „Pfund“
- 10 Körpergröße in cm
- 11 Gewichtseinheit in Kilogramm
- 12 BMI (Body-Mass-Index)
- 13 Empfohlene Kalorienzufuhr pro Tag
- 14 Prozentualer Anteil (von Körperfett, Wasser, Muskeln, Knochen)
- 15 Knochenanteil
- 16 Körperfettanteil
- 17 Muskelanteil
- 18 Wasseranteil
- 19 Benutzerprofil-Speicherplatz
- 20 Weiblich
- 21 Männlich
- 22 Alter

4. Technische Daten

Betriebsspannung:	6 V 
Batterie:	2 x 3 V-Lithium-Batterie CR2032
Gewichteinheiten:	kg / st / lb (umschaltbar)
Maximalgewicht:	180 kg / 396 lb / 28 st
Einteilung:	0,1 kg / 0,2 lb
Messtoleranz:	+/- (1% +0,1 kg/ 0,2 lb) bei 30 kg bis 180 kg
Auto-Power-off:	ja
Benutzerprofil-Speicherplätze:	12
Geschlecht:	weiblich / männlich
Altersbereich für Diagnosefunktion:	8 – 80 Jahre
Aktivitätsgrade:	6 (keine, wenig, normal, moderat, intensiv, athletisch)
Körpergrößenbereich:	100 – 220 cm
Abmessungen (B x H x T):	ca. 30 x 2,2 x 30 cm
Gewicht:	ca. 1,6 kg inkl. Batterien
Betriebstemperatur:	+10°C bis +40°C

Änderungen der technischen Daten sowie des Designs können ohne Ankündigung erfolgen.

5. Sicherheitshinweise

Vor der ersten Verwendung der Diagnosewaage lesen Sie die folgenden Anweisungen genau durch und beachten Sie alle Warnhinweise, selbst wenn Ihnen der Umgang mit elektronischen Geräten vertraut ist. Bewahren Sie diese Bedienungsanleitung sorgfältig als zukünftige Referenz auf. Wenn Sie die Diagnosewaage verkaufen oder weitergeben, händigen Sie unbedingt auch diese Bedienungsanleitung aus.



WARNUNG! Dieses Signalwort bezeichnet eine Gefährdung mit einem mittleren Risikograd, die, wenn sie nicht vermieden wird, den Tod oder schwere Verletzung zur Folge haben kann.



Dieses Symbol kennzeichnet, dass die Diagnosewaage nicht mit feuchten bzw. nassen Füßen betreten werden darf. Ebenfalls nicht, wenn die Trittpläche feucht oder nass ist. Sie könnten ausrutschen und es besteht Verletzungsgefahr.



Dieses Symbol kennzeichnet, dass die Diagnosewaage nicht über 180 kg bzw. 396 lb belastet werden darf. Andernfalls könnte die Diagnosewaage beschädigt werden und es besteht Verletzungsgefahr.



Dieses Symbol kennzeichnet weitere informative Hinweise zum Thema.

-  Diese Diagnosewaage kann von Kindern ab 8 Jahren und darüber sowie von Personen mit verringerten physischen, sensorischen oder mentalen Fähigkeiten oder Mangel an Erfahrung und Wissen benutzt werden, wenn sie beaufsichtigt oder bezüglich des sicheren Gebrauchs der Diagnosewaage unterwiesen wurden und die daraus resultierenden Gefahren verstehen. Kinder dürfen nicht mit der Diagnosewaage spielen. Reinigung und Benutzer-Wartung dürfen nicht von Kindern ohne Beaufsichtigung durchgeführt werden. Halten

Sie auch die Verpackungsfolien von Kindern fern. Es besteht Erstickungsgefahr.

- ⚠ Verwenden Sie die Diagnosewaage keinesfalls, wenn Sie einen Herzschrittmacher tragen. Verwenden Sie die Diagnosewaage keinesfalls in der Nähe von Personen, die einen Herzschrittmacher tragen oder andere medizinische Geräte benutzen.
- ⚠ Die Diagnosewaage ist für schwangere Frauen nicht geeignet.
- ⚠ Betreten Sie die Diagnosewaage nicht mit feuchten oder nassen Füßen oder wenn die Trittpläche feucht ist. Sie könnten ausrutschen und es besteht Verletzungsgefahr.
- ⚠ Belasten Sie die Diagnosewaage nicht über 180 kg bzw. 396 lb. Andernfalls könnte die Diagnosewaage beschädigt werden und es besteht Verletzungsgefahr.
- ⚠ Springen Sie nicht auf die Trittpläche der Diagnosewaage. Sie könnte sonst beschädigt werden und es besteht Verletzungsgefahr.
- ⚠ Falls Sie Rauchentwicklung, ungewöhnliche Geräusche oder Gerüche feststellen, trennen Sie die Diagnosewaage sofort von den Batterien. In diesen Fällen darf die Diagnosewaage nicht weiterverwendet werden, bevor eine Überprüfung durch einen Fachmann durchgeführt wurde. Atmen Sie keinesfalls Rauch aus einem möglichen Gerätebrand ein. Sollten Sie dennoch Rauch eingeatmet haben, suchen Sie einen Arzt auf. Das Einatmen von Rauch kann gesundheitsschädlich sein.

- ⚠ Die Diagnosewaage darf nicht beschädigt werden, um Gefährdungen zu vermeiden.
- ⚠ Achten Sie darauf, dass keine offenen Brandquellen (z. B. brennende Kerzen) auf oder neben der Diagnosewaage stehen. Es besteht Brandgefahr!
- ⚠ Die Diagnosewaage darf keinen direkten Wärmequellen (z. B. Heizungen) oder keinem direkten Sonnenlicht oder Kunstlicht ausgesetzt werden. Vermeiden Sie auch den Kontakt mit Spritz- und Tropfwasser und aggressiven Flüssigkeiten. Betreiben Sie die Diagnosewaage nicht in der Nähe von Wasser. Die Diagnosewaage darf insbesondere niemals untergetaucht werden (stellen Sie keine mit Flüssigkeiten gefüllten Gegenstände, z. B. Vasen oder Getränke auf die Diagnosewaage). Achten Sie weiterhin darauf, dass die Diagnosewaage keinen übermäßigen Erschütterungen und Vibrationen ausgesetzt wird. Außerdem dürfen keine Fremdkörper eindringen. Andernfalls könnte die Diagnosewaage beschädigt werden.
- ⚠ Schließen Sie die Batterien nicht kurz. Entnehmen Sie die Batterien aus dem Gerät, wenn Sie es längere Zeit nicht benutzen. Sollten die Batterien ausgelaufen sein, entnehmen Sie diese, um Schäden an der Diagnosewaage zu vermeiden. Ausgelaufene Batterieflüssigkeit können Sie mit einem trockenen, saugfähigen Tuch entfernen. Benutzen Sie dabei

geeignete Handschuhe! Der Kontakt zur Haut ist unbedingt zu vermeiden. Bei Haut- oder Augenkontakt muss sofort mit viel Wasser ab- bzw. ausgespült werden und ein Arzt aufgesucht werden.

- ⚠ Nicht-wiederaufladbare Batterien dürfen nicht geladen werden.
- ⚠ Unterschiedliche Batterietypen oder neue und gebrauchte Batterien dürfen nicht zusammen benutzt werden.
- ⚠ Die Anschlussklemmen dürfen nicht kurzgeschlossen werden.
- ⚠ Batterien sind mit der richtigen Polarität einzusetzen.
- ⚠ Leere Batterien sind aus dem Gerät zu entfernen und sicher zu entsorgen.

6. Urheberrecht

Alle Inhalte dieser Bedienungsanleitung unterliegen dem Urheberrecht und werden dem Leser ausschließlich als Informationsquelle bereitgestellt. Jegliches Kopieren oder Vervielfältigen von Daten und Informationen ist ohne ausdrückliche und schriftliche Genehmigung durch den Autor verboten. Dies betrifft auch die gewerbliche Nutzung der Inhalte und Daten. Text und Abbildungen entsprechen dem technischen Stand bei Drucklegung. Änderungen vorbehalten.

7. Vor der Inbetriebnahme

7.1 Batterien aktivieren

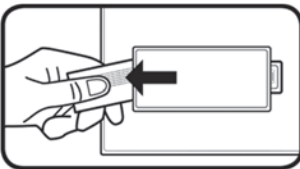

Entfernen Sie den Streifen vom Batteriefach (7) auf der Unterseite der Diagnosewaage. Die Diagnosewaage ist jetzt betriebsbereit.

7.2 Persönliche Daten eingeben oder ändern



Achten Sie vor der Eingabe der persönlichen Daten darauf, dass die korrekte Gewichtseinheit eingestellt ist. Siehe Kapitel „Waage einschalten / Gewicht messen“.

Sie müssen bei der ersten Messung von Körpergewicht, BMI, empfohlener Kalorienzufuhr, Körperfett-, Wasser-, Knochen- und Muskelanteil Ihre persönlichen Daten eingeben. Gehen Sie dazu wie folgt vor:

- Treten Sie kurz auf die Waage, um sie einzuschalten.
- Drücken Sie die Taste SET (3), um den Diagnosemodus zu starten.
- Im Display (1) blinkt nun der Benutzerprofil-Speicherplatz (19). Wählen Sie mit den Tasten ▲ (2) und ▼ (4) den gewünschten Benutzerprofil-Speicherplatz (19) [1 bis 12] aus. Bestätigen Sie Ihre Auswahl mit der Taste SET (3).
- Sie können nun nacheinander Geschlecht [Männlich (21) / Weiblich (20)], Alter (22), Größe und Aktivitätsgrad über die Tasten ▲ (2) und ▼ (4) eingeben. Bestätigen Sie jede Eingabe mit der Taste SET (3).



Mit dem Aktivitätsgrad können Sie Ihre sportliche Aktivität angeben. Es stehen Ihnen 6 Aktivitätsgrade zur Verfügung: AC-1 = keine, AC-2 = wenig, AC-3 = normal, AC-4 = moderat, AC-5 = intensiv und AC-6 = athletisch.

8. Inbetriebnahme



Voraussetzung für eine korrekte Gewichtsmessung ist ein fester Untergrund. Stellen Sie daher die Diagnosewaage immer auf einen festen und waagerechten Bodenbelag und keinesfalls auf Teppichboden. Dadurch kann das Messergebnis verfälscht werden.



Um vergleichbare Messergebnisse zu erzielen, sollten Sie sich möglichst immer zur selben Tageszeit (am besten morgens) wiegen. Wiegen Sie sich möglichst immer unter gleichen Voraussetzungen: nüchtern, nach dem Toilettengang und ohne Bekleidung.



Bitte beachten Sie, dass bei der Gewichtseinheit Stone der Wert nicht als Dezimalwert dargestellt wird. Die Anzeige ist durch einen Doppelpunkt in zwei Segmente aufgeteilt. Links vom Doppelpunkt werden ausschließlich ganze Zahlen in der Gewichtseinheit „st“ angezeigt. Der Rest des Gewichts wird rechts vom Doppelpunkt in der Gewichtseinheit „lb“ angezeigt.

Beispiel: Anzeige im Display „6:8.2 st:lb“. Dies entspricht 6 st und 8,2 lb.



Damit die Diagnosewaage das Gewicht genau ermitteln kann, muss vor der ersten Verwendung bzw. nach Veränderung des Aufstellortes eine Kalibrierung durchgeführt werden. Treten Sie dazu kurz auf die Trittpläche (5), verlassen Sie diese wieder und warten Sie, bis die Diagnosewaage automatisch abschaltet. Die Diagnosewaage ist nun kalibriert.

8.1 Waage einschalten / Gewicht messen

Durch die Step-On-Power-Funktion wird die Diagnosewaage mit Betreten der Trittpläche (5) automatisch eingeschaltet und beginnt sofort mit der Messung Ihres Gewichts.

Im Auslieferungszustand ist die Diagnosewaage auf die Gewichtseinheit „kg“ (11) eingestellt. Sobald die eingestellte Gewichtseinheit angezeigt wird, drücken Sie die Tasten ▲ (2) oder ▼ (4), um diese zu ändern. Die ausgewählte Gewichtseinheit wird dabei jeweils im Display (1) angezeigt.

Stellen Sie sich so auf die Trittpläche (5) der Diagnosewaage, dass Ihr Gewicht gleichmäßig verteilt ist. Während des Wiegevorgangs sollten Sie sich möglichst nicht bewegen, da ansonsten das Messergebnis verfälscht werden kann. Während des Wiegevorgangs wird das Messergebnis im Display (1) angezeigt. Erst wenn die Anzeige blinkt, ist die Messung beendet.

8.2 Waage einschalten / Gewicht, BMI, empfohlene Kalorienzufuhr, Körperfett-, Wasser-, Knochen- und Muskelanteil messen

Bei dieser Messung müssen Sie zuerst Ihre persönlichen Daten eingeben. Beachten Sie dazu das Kapitel „Persönliche Daten eingeben oder ändern“. Gehen Sie wie folgt vor, um die Messung durchzuführen:

- Treten Sie kurz auf die Waage, um sie einzuschalten.
- Drücken Sie die Taste SET (3), um den Diagnosemodus zu starten.
- Drücken Sie die Tasten ▲ (2) oder ▼ (4), um einen gewünschten Benutzerprofil-Speicherplatz (19) auszuwählen.
- Stellen Sie sich barfuß auf die Trittpläche (5) und achten Sie darauf, dass Sie auf den Elektroden (6) stehen.
- Der Benutzerprofil-Speicherplatz (19) blinkt mehrmals auf. Das eingestellte Alter und die eingestellte Körpergröße werden nacheinander angezeigt, bevor die Messung des Körpergewichts beginnt. Nach der blinkenden Anzeige des Körpergewichts beginnt die Messung der weiteren Werte. Bleiben Sie bis zum Ende der Messung auf den Elektroden (6) stehen. Während des Wiege- und Messvorgangs sollten Sie sich möglichst nicht bewegen, da ansonsten das Ergebnis verfälscht werden kann.

- Nach erfolgreicher Messung wird Ihnen Ihr Körpergewicht und der BMI (12) angezeigt. Bitte beachten Sie zur Bewertung des BMI (12) die folgende Tabelle.

Gewichtsklassifikation bei Erwachsenen anhand des BMI (nach WHO, Stand 2008)		
Kategorie	BMI (kg/m ²)	Körpergewicht
Starkes Untergewicht	< 16	Untergewicht
Mäßiges Untergewicht	16 - 16,9	
Leichtes Untergewicht	17 - 18,4	
Normalgewicht	18,5 - 24,9	Normalgewicht
Präadipositas	25 - 29,9	Übergewicht
Adipositas Grad I	30 - 34,9	Adipositas
Adipositas Grad II	35 - 39,9	
Adipositas Grad III	≥ 40	

- Die folgenden Werte werden Ihnen ein paar Mal nacheinander angezeigt:
 - Körperfettanteil (16)
 - Wasseranteil (18)
 - Muskelanteil (17)
 - Knochenanteil (15)
 - Empfohlene Kalorienzufuhr pro Tag (13)

8.3 Automatische Abschaltung

Die Diagnosewaage verfügt über eine automatische Abschaltung (Auto-Power-off). Nach der Anzeige des Messergebnisses schaltet sich die Diagnosewaage automatisch ab.

8.4 Batterien wechseln

Wechseln Sie die Batterien, wenn diese leer sind. Entfernen Sie zum Wechseln der Lithium-Batterien CR2032 den Batteriefachdeckel vom Batteriefach (7) auf der Unterseite der Diagnosewaage, indem Sie mit einem Finger in die Vertiefung des Batteriefaches (7) greifen. Heben Sie jetzt den Batteriefachdeckel vom Batteriefach (7) ab.

Um die Batterien zu entnehmen, schieben Sie diese etwas nach unten (siehe Pfeilrichtung in der Abbildung). Danach können Sie die Batterien aus der Halterung entnehmen.

Legen Sie nun zwei neue Lithium-Batterien CR2032 ein. Achten Sie beim Einlegen auf die korrekte Polarität. Diese ist im Batteriefach (7) gekennzeichnet, das Plus-Symbol auf den Lithium-Batterien CR2032 muss sichtbar sein, wie auf der nebenstehenden Abbildung ersichtlich.

Setzen Sie anschließend den Batteriefachdeckel wieder auf das Batteriefach (7) auf. Die Diagnosewaage ist jetzt betriebsbereit.

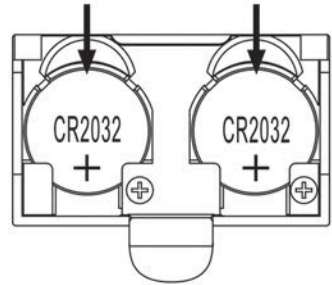

Ihre eingestellten Daten werden permanent gespeichert und gehen bei einem Wechsel der Batterien nicht verloren.

9. Problemlösung

9.1 Keine Anzeige im Display

- Die Lithium-Batterien CR2032 sind leer. Bitte tauschen Sie die Lithium-Batterien CR2032 gegen neue aus. Bitte beachten Sie hierzu die Hinweise im Kapitel „Batterien wechseln“.
- Die Lithium-Batterien CR2032 sind falsch eingelegt. Bitte beachten Sie hierzu die Hinweise im Kapitel „Batterien wechseln“.

9.2 Anzeige „Lo“ im Display und die Waage schaltet aus

- Die Lithium-Batterien CR2032 sind fast leer. Bitte tauschen Sie die Lithium-Batterien CR2032 gegen neue aus. Bitte beachten Sie hierzu die Hinweise im Kapitel „Batterien wechseln“.

9.3 Anzeige „USEL“ im Display und die Waage schaltet aus

- Es ist ein Fehler aufgetreten und die Diagnosewaage kann die Messung nicht durchführen. Verlassen Sie in diesem Fall die Trittpläche (5) der Diagnosewaage und starten Sie die Messung von neuem.

9.4 Anzeige „Err“ im Display

- Das Gewicht überschreitet die maximale Tragkraft von 180 kg / 396 lb / 28 st. Sie sollten sofort die Trittpläche (5) der Diagnosewaage verlassen, um eine Beschädigung der Diagnosewaage zu vermeiden.

9.5 Anzeige „Err2“ im Display

- Es ist eine Fehlmessung aufgetreten. Verlassen Sie in diesem Fall die Trittpläche (5) der Diagnosewaage und starten Sie die Messung von neuem. Achten Sie darauf, dass Sie auf den Elektroden (6) stehen.

10. Wartung / Reinigung





Wartungsarbeiten sind erforderlich, wenn die Diagnosewaage beschädigt wurde, z. B. wenn das Gerätegehäuse beschädigt ist, Flüssigkeit oder Gegenstände ins Innere der Diagnosewaage gelangt sind oder wenn sie Regen oder Feuchtigkeit ausgesetzt war. Wartungsarbeiten sind auch erforderlich, wenn sie nicht einwandfrei funktioniert oder heruntergefallen ist. Falls Sie Rauchentwicklung, ungewöhnliche Geräusche oder Gerüche feststellen, trennen Sie die Diagnosewaage sofort von den Batterien. In diesen Fällen darf die Diagnosewaage nicht weiterverwendet werden, bevor eine Überprüfung durch einen Fachmann durchgeführt wurde. Lassen Sie alle Wartungsarbeiten nur von qualifiziertem Fachpersonal durchführen. Öffnen Sie niemals das Gehäuse der Diagnosewaage. Reinigen Sie diese nur mit einem sauberen, trockenen Tuch, niemals mit aggressiven Flüssigkeiten.



11. Umwelthinweise und Entsorgungsangaben















Das Symbol der durchgestrichenen Mülltonne bedeutet, dass dieses Gerät am Ende der Nutzungszeit nicht über den Haushaltsmüll entsorgt werden darf. Das Gerät ist bei eingerichteten Sammelstellen, Wertstoffhöfen oder Entsorgungsbetrieben abzugeben. Zudem sind Vertrieber von Elektro- und Elektronikgeräten sowie Vertrieber von Lebensmitteln zur Rücknahme verpflichtet. LIDL bieten Ihnen Rückgabemöglichkeiten direkt in den Filialen und Märkten an. Rückgabe und Entsorgung sind für Sie kostenfrei.

Beim Kauf eines Neugerätes haben Sie das Recht, ein entsprechendes Altgerät unentgeltlich zurückzugeben.

	<p>Zusätzlich haben Sie die Möglichkeit, unabhängig vom Kauf eines Neugerätes, unentgeltlich (bis zu drei) Altgeräte abzugeben, die in keiner Abmessung größer als 25 cm sind.</p> <p>Bitte löschen Sie vor der Rückgabe alle personenbezogenen Daten.</p> <p>Bitte entnehmen Sie vor der Rückgabe Batterien oder Akkumulatoren, die nicht vom Altgerät umschlossen sind, sowie Lampen, die zerstörungsfrei entnommen werden können und führen diese einer separaten Sammlung zu.</p>
	<p>Das Symbol mit der durchgekreuzten Mülltonne auf Batterien und Akkus zeigt, dass diese nicht im Hausmüll entsorgt werden dürfen, sondern getrennt gesammelt werden müssen.</p> <p>Unter diesem Symbol finden Sie bei schadstoffhaltigen Batterien zusätzlich das chemische Symbol des Schadstoffes mit folgender Bedeutung:</p> <ul style="list-style-type: none"> - Pb: Batterie enthält Blei - Cd: Batterie enthält Cadmium - Hg: Batterie enthält Quecksilber <p>Sie sind zur Rückgabe gebrauchter Batterien und Akkus gesetzlich verpflichtet. Altbatterien können Schadstoffe enthalten, die bei nicht sachgemäßer Lagerung oder Entsorgung die Umwelt oder Ihre Gesundheit schädigen können. Batterien enthalten aber auch wichtige Rohstoffe, wie z.B. Eisen, Zink, Mangan oder Nickel und können verwertet werden.</p> <p>Sie können die Batterien nach Gebrauch entweder an uns oder bei Stellen in Ihrer unmittelbaren Nähe (z. B. im Handel oder in kommunalen Sammelstellen) unentgeltlich zurückgeben. Bitte beachten Sie, dass Batterien nur im entladenen Zustand in die Sammelbehälter für Geräte-Alt-Batterien gegeben werden dürfen bzw. bei nicht vollständig entladenen Batterien Vorsorge gegen Kurzschlüsse getroffen werden muss.</p>
  <p>ES/PT</p>	<p>Führen Sie auch die Verpackung einer umweltgerechten Entsorgung zu. Kartonagen können bei Altpapiersammlungen oder an öffentlichen Sammelplätzen zur Wiederverwertung abgegeben werden. Folien und Kunststoffe des Lieferumfangs werden über Ihr örtliches Entsorgungsunternehmen eingesammelt und umweltgerecht entsorgt.</p>
<p><u>Nur relevant für Frankreich:</u></p>  <p>„Sortieren einfacher gemacht“</p> <p>Das Produkt ist recycelbar, unterliegt einer erweiterten Herstellerverantwortung und wird sortiert und getrennt gesammelt.</p>	

	Beachten Sie die Kennzeichnung der Verpackungsmaterialien bei der Abfalltrennung, diese sind gekennzeichnet mit Abkürzungen (a) und Nummern (b) mit folgender Bedeutung:
	1-7: Kunststoffe / 20-22: Papier und Pappe / 80-98: Verbundstoffe.

Symbol	Werkstoff	Enthalten in folgenden Verpackungsbestandteilen dieses Produktes
	Polyethylenterephthalat	Batterie-Isolierstreifen
	Polyethylen High-Density	–
	Polyvinylchlorid	–
	Polyethylen Low-Density	–
	Polypropylen	–
	Polystyrol	–
	Andere Kunststoffe	–
	Wellpappe	Verkaufsverpackung und innere Verpackung
	Sonstige Pappe	–
	Papier	Seidenpapier zum Schutz der Oberfläche
	Papier/Pappe/Kunststoff	–
	Papier/Pappe/Kunststoff /Aluminium	–

12. Konformitätsvermerke



Dieses Produkt erfüllt die Anforderungen der geltenden europäischen und nationalen Richtlinien. Die Konformität wurde nachgewiesen. Entsprechende Erklärungen und Unterlagen sind beim Hersteller hinterlegt.



Dieses Produkt erfüllt die Anforderungen der geltenden nationalen Richtlinien der Republik Serbien.



Dieses Produkt erfüllt die Anforderungen der geltenden nationalen Richtlinien Großbritanniens.

Die vollständige EU-Konformitätserklärung kann unter folgendem Link heruntergeladen werden:

https://www.targa.gmbh/downloads/conformity/498992_2204.pdf

13. Hinweise zu Garantie und Serviceabwicklung

Garantie der TARGA GmbH

Sehr geehrte Kundin, sehr geehrter Kunde,

Sie erhalten auf dieses Gerät 3 Jahre Garantie ab Kaufdatum. Im Falle von Mängeln dieses Produkts stehen Ihnen gegen den Verkäufer des Produkts gesetzliche Rechte zu. Diese gesetzlichen Rechte werden durch unsere im Folgenden dargestellte Garantie nicht eingeschränkt.

Garantiebedingungen

Die Garantiefrist beginnt mit dem Kaufdatum. Bitte bewahren Sie den originalen Kassenbon gut auf. Diese Unterlage wird als Nachweis für den Kauf benötigt. Tritt innerhalb von drei Jahren ab dem Kaufdatum dieses Produkts ein Material- oder Fabrikationsfehler auf, wird das Produkt von uns – nach unserer Wahl – für Sie kostenlos repariert oder ersetzt.

Garantiezeit und gesetzliche Mängelansprüche

Die Garantiezeit wird durch die Gewährleistung nicht verlängert. Dies gilt auch für ersetzte und reparierte Teile. Eventuell schon beim Kauf vorhandene Schäden und Mängel müssen sofort nach dem Auspacken gemeldet werden. Nach Ablauf der Garantiezeit anfallende Reparaturen sind kostenpflichtig.

Garantieumfang

Das Gerät wurde nach strengen Qualitätsrichtlinien sorgfältig produziert und vor Auslieferung gewissenhaft geprüft. Die Garantieleistung gilt für Material- oder Fabrikationsfehler. Diese Garantie erstreckt sich nicht auf Produktteile, die normaler Abnutzung ausgesetzt sind und daher als Verschleißteile angesehen werden können oder für Beschädigungen an zerbrechlichen Teilen, z. B. Schalter, Akkus oder die aus Glas gefertigt sind. Diese Garantie verfällt, wenn das Produkt beschädigt, nicht sachgemäß benutzt oder gewartet wurde. Für eine sachgemäße Benutzung des Produkts sind alle in der Bedienungsanleitung aufgeführten Anweisungen genau einzuhalten.

Verwendungszwecke und Handlungen, von denen in der Bedienungsanleitung abgeraten oder vor denen gewarnt wird, sind unbedingt zu vermeiden. Das Produkt ist nur für den privaten und nicht für den gewerblichen Gebrauch bestimmt. Bei missbräuchlicher und unsachgemäßer Behandlung, Gewaltanwendung und bei Eingriffen, die nicht von unserer autorisierten Service-Niederlassung vorgenommen wurden, erlischt die Garantie. Mit Reparatur oder Austausch des Produkts beginnt kein neuer Garantiezeitraum.

Abwicklung im Garantiefall

Um eine schnelle Bearbeitung Ihres Anliegens zu gewährleisten, folgen Sie bitte den folgenden Hinweisen:

- Bitte lesen Sie vor Inbetriebnahme Ihres Produktes sorgfältig die beigelegte Dokumentation. Sollte es einmal zu einem Problem kommen, welches auf diese Weise nicht gelöst werden kann, wenden Sie sich bitte an unsere Hotline.
- Bitte halten Sie für alle Anfragen den Kassenbon und die Artikelnummer bzw. wenn vorhanden die Seriennummer als Nachweis für den Kauf bereit.
- Für den Fall, dass eine telefonische Lösung nicht möglich ist, wird durch unsere Hotline in Abhängigkeit der Fehlerursache ein weiterführender Service veranlasst.
- Auf www.lidl-service.com können Sie dieses und viele weitere Handbücher, Produktvideos und Installationssoftware herunterladen. Mit diesem QR-Code gelangen Sie direkt auf die LIDL-Service-Seite (www.lidl-service.com) und können mittels Eingabe der Artikelnummer (IAN) Ihre Bedienungsanleitung öffnen.





Service

DE Telefon: 0800 5435111
E-Mail: targa@lidl.de

AT Telefon: 0800 447744
E-Mail: targa@lidl.at

CH Telefon: 0800 56 44 33
E-Mail: targa@lidl.ch

IAN: 498992_2204



Hersteller

Bitte beachten Sie, dass die folgende Anschrift keine Serviceanschrift ist. Kontaktieren Sie zunächst die oben benannte Servicestelle.

TARGA GmbH
Coesterweg 45
59494 Soest
DEUTSCHLAND