



## LED FLOOR LAMP

DE AT CH

### LED-STEHLEUCHTE

Montage-, Bedienungs- und Sicherheitshinweise

NL BE

### STAANDE LED-LAMP

Montage-, bedienings- en veiligheidsinstructies

SK

### STOJACA LED LAMPA

Pokyny pre montáž, obsluhu a bezpečnostné pokyny

IT

### PIANTANA A LED

Istruzioni di montaggio, d'uso e di sicurezza

GB IE

### LED FLOOR LAMP

Assembly, operating and safety instructions

PL

### LAMPA STOJĄCA LED

Wskazówki montażu, obsługi i bezpieczeństwa

ES

### LÁMPARA LED DE PIE

Instrucciones de montaje, de uso y de seguridad

HU

### LED-ES ÁLLÓLÁMPA

Szerelési, használati és biztonsági tudnivalók

FR BE

### LAMPADAIRE À LED

Instructions de montage, d'utilisation et consignes de sécurité

CZ

### STOJACÍ LED LAMPA

Pokyny k montáži, obsluze a bezpečnostní pokyny

DK

### LED STANDERLAMPE

Monterings-, betjenings- og sikkerhedshenvisninger

IAN 453481\_2304

DE GB FR NL PL CZ  
SK ES DK IT HU

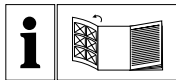

DE AT CH

Klappen Sie vor dem Lesen die Seite mit den Abbildungen aus und machen Sie sich anschließend mit allen Funktionen des Gerätes vertraut.

GB IE

Before reading, unfold the page with the illustrations and then familiarise yourself with all functions of the device.

FR BE

Dépliez les pages d'illustrations avant la lecture puis familiarisez-vous avec toutes les fonctionnalités de l'appareil.

NL BE

Vouw alvorens te lezen de bladzijde met de afbeeldingen open en raak vertrouwd met alle functies van het toestel.

PL

Przed rozpoczęciem czytania rozłożyć stronę z ilustracjami, a następnie zapoznać się ze wszystkimi funkcjami urządzenia.

CZ

Před čtením rozložte stranu s obrázky a seznámte se se všemi funkcemi přístroje.

SK

Pred prečítaním vyklopte stranu s obrázkami a následne sa oboznámte so všetkými funkciami zariadenia.

ES

Antes de empezar a leer despliegue la página con las ilustraciones y familiarícese a continuación con todas las funciones.

DK

Før du læser, skal du folde siden med figurene ud og derefter gøre dig bekendt med alle apparatets funktioner.

IT

Prima della lettura, aprire la pagina con le figure e quindi familiarizzare con tutte le funzioni del dispositivo.

HU

Olvasás előtt hajtogassa ki az illusztrációkat tartalmazó oldalt, majd ismerkedjen meg a készülék összes funkciójával.

DE / AT / CH	Montage-, Bedienungs- und Sicherheitshinweise	Seite	5
GB / IE	Assembly, operating and safety instructions	Page	13
FR / BE	Instructions de montage, d'utilisation et consignes de sécurité	Page	19
NL / BE	Montage-, bedienings- en veiligheidsinstructies	Pagina	27
PL	Wskazówki montażu, obsługi i bezpieczeństwa	Strona	33
CZ	Pokyny k montáži, obsluze a bezpečnostní pokyny	Strana	41
SK	Pokyny pre montáž, obsluhu a bezpečnostné pokyny	Strana	47
ES	Instrucciones de montaje, de uso y de seguridad	Página	53
DK	Monterings-, betjenings- og sikkerhedshenvisninger	Side	59
IT	Istruzioni di montaggio, d'uso e di sicurezza	Pagina	65
HU	Szerelési, használati és biztonsági tudnivalók	Oldal	73

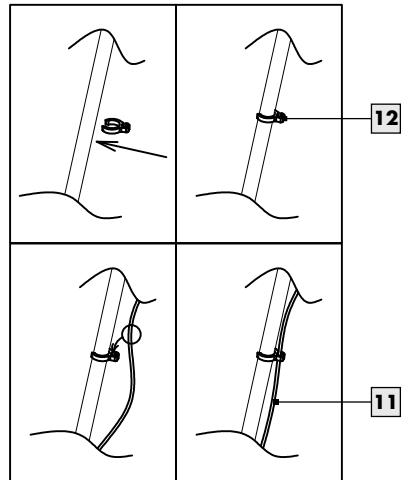
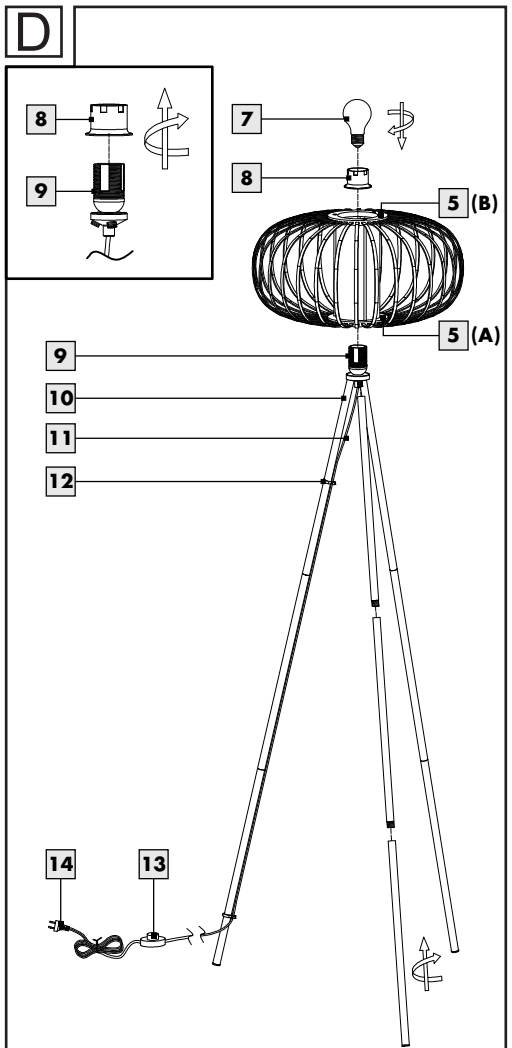
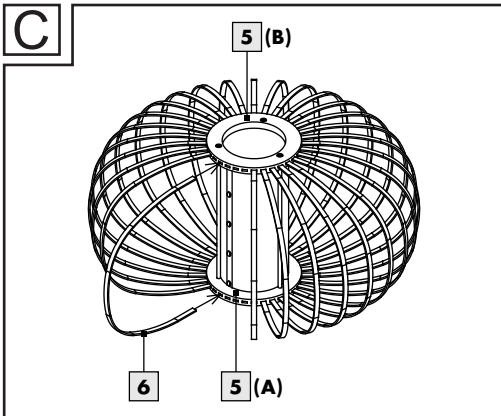
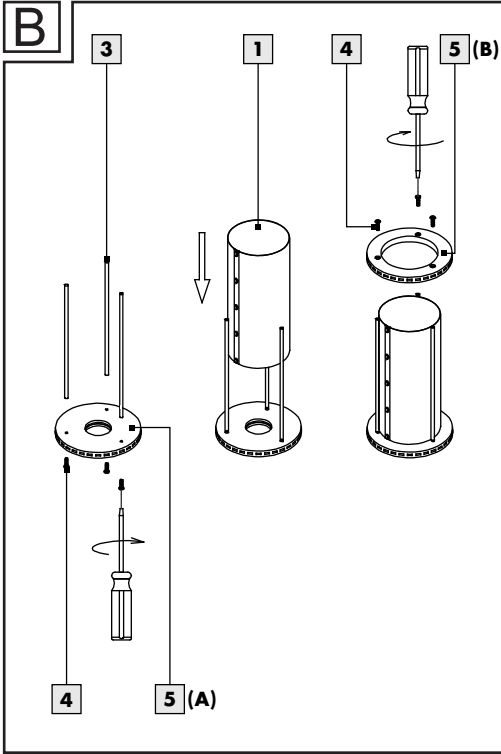
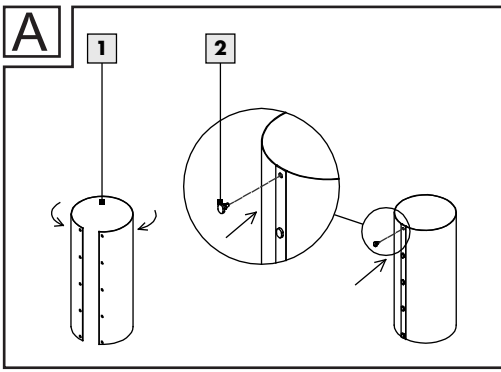



<b>Legende der verwendeten Piktogramme</b> .....	Seite 6
<b>Einleitung</b> .....	Seite 7
Bestimmungsgemäße Verwendung.....	Seite 7
Lieferumfang.....	Seite 7
Teilebeschreibung.....	Seite 7
Technische Daten.....	Seite 7
<b>Sicherheit</b> .....	Seite 7
Sicherheitshinweise.....	Seite 7
<b>Inbetriebnahme</b> .....	Seite 9
Leuchte montieren.....	Seite 9
Leuchte ein- / ausschalten.....	Seite 9
<b>Leuchtmittel wechseln</b> .....	Seite 9
<b>Wartung und Reinigung</b> .....	Seite 9
<b>Entsorgung</b> .....	Seite 10
<b>Garantie und Service</b> .....	Seite 10
Garantie.....	Seite 10
Serviceadresse.....	Seite 10
Konformitätserklärung.....	Seite 11
Hersteller.....	Seite 11

Legende der verwendeten Piktogramme			
	Anweisungen lesen!		Warnung vor elektrischem Schlag! Lebensgefahr!
	Diese Leuchte ist ausschließlich für den Betrieb im Innenbereich, in trockenen und geschlossenen Räumen geeignet.	<b>IP20</b>	Die Leuchte besitzt die Schutzart "IP20" und ist ausschließlich für den Einsatz im Innenbereich von privaten Haushalten vorgesehen. Kein Schutz gegen das Eindringen von Wasser.
	So verhalten Sie sich richtig		Lumen
<b>V</b>	Volt		Vorsicht! Verbrennungsgefahr durch heiße Oberflächen!
<b>Hz</b>	Hertz (Frequenz)		Leuchtmittel - Nur in trockener Umgebung einsetzen.
<b>W</b>	Watt (Wirkleistung)		Diese Leuchte ist nicht geeignet für externe Dimmer und elektronische Schalter.
	Schutzklasse II		Entsorgen Sie Verpackung und Gerät umweltgerecht!
	Die Verpackung besteht aus 100 % recyceltem Papier.		Warn- und Sicherheitshinweise beachten!
	Sicherheitshinweise Handlungsanweisungen		Lichttemperatur in Kelvin
<b>h</b>	Lebensdauer		Lebens- und Unfallgefahr für Kleinkinder und Kinder!
<b>A.C. a.c.</b>	Wechselspannung (Strom- und Spannungsart)		Leuchtmittel ist vom Kunden austauschbar
	Polyethylenterephthalat		Polyethylen (geringe Dichte)
	Wellpappe		Pappe
	Papier	<b>Ra CRI</b>	Farbwiedergabeindex
<b>mA</b>	Milliampere		Hersteller



Das UKCA-Zeichen bestätigt die Konformität mit den für das Produkt zutreffenden Richtlinien in Großbritannien. (Das UKCA-Zeichen gilt nur für Großbritannien.)

## LED-Stehleuchte

### • Einleitung



Wir beglückwünschen Sie zum Kauf Ihres neuen Gerätes. Sie haben sich damit für ein hochwertiges Produkt entschieden. Bitte lesen

Sie diese Bedienungsanleitung vollständig und sorgfältig durch. Klappen Sie die Seite mit den Abbildungen aus. Diese Anleitung gehört zu diesem Produkt und enthält wichtige Hinweise zur Inbetriebnahme und Handhabung. Beachten Sie immer alle Sicherheitshinweise. Prüfen Sie vor der Inbetriebnahme, ob die korrekte Spannung vorhanden ist und ob alle Teile richtig montiert sind. Sollten Sie Fragen haben oder unsicher in Bezug auf die Handhabung des Gerätes sein, setzen Sie sich bitte mit Ihrem Händler oder der Servicestelle in Verbindung. Bewahren Sie diese Anleitung bitte sorgfältig auf und geben Sie sie ggf. an Dritte weiter.

### • Bestimmungsgemäße Verwendung



Diese Leuchte ist ausschließlich für den Betrieb im Innenbereich, in trockenen und geschlossenen Räumen geeignet. Dieses Gerät ist nur für den Einsatz in privaten Haus-

halten vorgesehen. Dieses Produkt ist vorgesehen für den normalen Betrieb.

### • Lieferumfang

Kontrollieren Sie unmittelbar nach dem Auspacken immer den Lieferumfang auf Vollständigkeit sowie den einwandfreien Zustand des Gerätes.

- 1 LED-Stehleuchte, Modell: 14171411L / 14171412L
- 1 LED Leuchtmittel
- 2 Basisringe (A/B)
- 1 Diffusor Folie
- 5 Kunststoffnieten
- 3 Stäbe
- 6 Schrauben (Lampenschirm)

- 32 Lamellen
- 3 Beine (je 3-teilig)
- 2 Kabelführungen
- 1 Montage- und Bedienungsanleitung

### • Teilebeschreibung

- 1 Diffusor Folie
- 2 Kunststoffnieten
- 3 Stäbe
- 4 Schrauben (Lampenschirm)
- 5 Basisring
- 6 Lamellen
- 7 Leuchtmittel
- 8 Lampenring
- 9 Lampenfassung
- 10 Beine
- 11 Netzkabel
- 12 Kabelführung
- 13 Fußschalter
- 14 Netzstecker

### • Technische Daten

Modell-Nr.:	14171411L / 14171412L
Betriebsspannung:	230–240 V~, 50 Hz
Nennleistung:	max. 8,8 W
Schutzklasse:	II / □
Schutzart:	IP20
Lampenfassung:	E27
Leuchtmittel:	LED E27, 1 x 8,8 W

Dieses Produkt enthält Lichtquellen der Energieeffizienzklasse „F“.

### • Sicherheit



#### Sicherheitshinweise

Bei Schäden, die durch Nichtbeachtung dieser Bedienungsanleitung verursacht werden, erlischt der

Garantieanspruch! Für Folgeschäden wird keine Haftung übernommen! Bei Sach- oder Personenschäden, die durch unsachgemäße Handhabung oder Nichtbeachtung der Sicherheitshinweise verursacht werden, wird keine Haftung übernommen!



## **⚠️ WARNUNG! LEBENS- UND UNFALLGEFAHR FÜR KLEINKINDER UND KINDER!**

- Lassen Sie Kinder niemals unbeaufsichtigt mit dem Verpackungsmaterial. Es besteht Erststückungsgefahr durch Verpackungsmaterial. Kinder unterschätzen häufig die Gefahren. Halten Sie Kinder stets vom Produkt fern.
- Dieses Gerät kann von Kindern ab 8 Jahren und darüber sowie von Personen mit verringerten physischen, sensorischen oder mentalen Fähigkeiten oder Mangel an Erfahrung und Wissen benutzt werden, wenn sie beaufsichtigt oder bezüglich des sicheren Gebrauchs des Gerätes unterwiesen wurden und die daraus resultierenden Gefahren verstehen. Kinder dürfen nicht mit dem Gerät spielen. Reinigung und Benutzerwartung dürfen nicht von Kindern ohne Beaufsichtigung durchgeführt werden.



## **⚠️ VERLETZUNGSGEFAHR!**

- Lassen Sie die Leuchte oder Verpackungsmaterial nicht achtlos liegen. Plastikfolien / -tüten, Kunststoffteile etc. könnten für Kinder zu einem gefährlichen Spielzeug werden.



## **Vermeiden Sie Lebensgefahr durch elektrischen Schlag**

- Überprüfen Sie vor jedem Netzanschluss die Leuchte und das Netzanschlusskabel auf etwaige Beschädigungen. Benutzen Sie Ihre Leuchte niemals, wenn Sie irgendwelche Beschädigungen feststellen.
- Beschädigte Netzkabel bedeuten Lebensgefahr durch elektrischen Schlag. Wenden Sie sich bei Beschädigungen, Reparaturen oder anderen Problemen an der Leuchte an die Servicestelle oder eine Elektrofachkraft.
- Vermeiden Sie unbedingt die Berührung der Leuchte mit Wasser oder anderen Flüssigkeiten.
- Öffnen Sie niemals eines der elektrischen Betriebsmittel oder stecken irgendwelche Gegenstände in dieselben. Derartige Eingriffe bedeuten Lebensgefahr durch elektrischen Schlag.

- Fassen Sie nur den isolierten Bereich des Netzsteckers beim Anschluss oder Trennen vom Netzstrom an!
- Die äußere flexible Leitung dieser Leuchte kann nicht ausgetauscht werden; falls die Leitung beschädigt ist, muss die Leuchte entsorgt werden.
- Vergewissern Sie sich vor der Benutzung, dass die vorhandene Netzspannung mit der benötigten Betriebsspannung der Leuchte übereinstimmt (siehe „Technische Daten“).
- Ziehen Sie immer das Netzanschlusskabel vor der Montage, Demontage, Reinigung oder, wenn Sie die Leuchte eine Zeit lang nicht verwenden, aus der Steckdose.
- Die Leuchte nicht auf feuchtem oder leitendem Untergrund installieren!
-  Leuchtmittel - Nur in trockener Umgebung einsetzen.
-  Diese Leuchte ist nicht geeignet für externe Dimmer und elektronische Schalter.



## **So verhalten Sie sich richtig**

- Stellen Sie die Leuchte so auf, dass sie vor Feuchtigkeit und Verschmutzung geschützt ist.
- Seien Sie stets aufmerksam! Achten Sie immer darauf was Sie tun und gehen Sie stets mit Vernunft vor. Montieren Sie die Leuchte in keinem Fall, wenn Sie unkonzentriert sind oder sich unwohl fühlen.
- Decken Sie die Leuchte nicht mit Tüchern, Gardinen oder anderen Gegenständen ab und halten Sie Abstand zu anderen leicht brennbaren Materialien. Achten Sie auf ausreichende Luftzirkulation und Abstand rund um die Leuchte. Eine übermäßige Wärmeentwicklung kann zur Brandentwicklung führen.
- Das Netzkabel dient nicht als Tragegriff.
- Bei Betrieb nicht aus kurzem Abstand in das Leuchtmittel schauen.
- Die LED nicht mit einem optischen Instrument (z. B. Lupe) betrachten.
- Um die Leuchte von der Stromversorgung zu trennen, muss der Netzstecker aus der Steckdose entfernt werden.
- Verwenden Sie nur Leuchtmittel wie im Kapitel „Technische Daten“ angegeben.



## ● Inbetriebnahme

### ● Leuchte montieren

**Hinweis:** Entfernen Sie sämtliches Verpackungsmaterial vom Produkt.

- Setzen Sie die drei Teile der Beine [10] zusammen indem Sie diese ineinander verschrauben. Schrauben Sie die 3 Beine [10] an die Leuchte. Stecken Sie die Kabelführungen [12] auf ein Bein [10] und legen Sie das Netzkabel [11] in die Kabelführungen [12] ein.
  - Drehen Sie die Diffusor Folie [1] zu einer Röhre und fixieren Sie sie mit den Kunststoffnieten [2].
  - Befestigen Sie die Stäbe [3] mit den Schrauben [4] an dem ersten Basisring (A) [5]. Achten Sie darauf, dass die Senklöcher für die Schraubenköpfe, auf dem Basisring (A) [5], nach außen zeigen. Schieben Sie die zuvor erstellte Diffusor Röhre [1] vorsichtig zwischen die Stäbe [3]. Fixieren Sie die Stäbe [3] und die Diffusor Röhre [1] mit dem zweiten Basisring (B) [5]. Achten Sie darauf, dass die Diffusor Röhre [1] nicht beschädigt wird und die Stäbe [3] gerade ausgerichtet sind. Ziehen Sie die Schrauben [4] vorsichtig fest.
  - Stecken Sie jetzt nacheinander die Lamellen [6] in die Öffnungen an den Seiten der Basisringe [5]. Achten Sie darauf, dass die Lamellen [6] gerade stehen.
  - Lösen Sie den Lampenring [8] von der Lampenfassung [9].
  - Setzen Sie den Lampenschirm auf die Lampenfassung [9] und befestigen Sie ihn mit dem Lampenring [8].
  - Schrauben Sie das Leuchtmittel [7] im Uhrzeigersinn in die Lampenfassung [9].
- Hinweis:** Benutzen Sie zum Einsetzen des Leuchtmittels [7] ein sauberes, fusselfreies und trockenes Tuch.
- Stecken Sie den Netzstecker [14] in eine ordnungsgemäß installierte Steckdose.

Ihre Leuchte ist nun betriebsbereit.

### ● Leuchte ein- / ausschalten

Schalten Sie die Leuchte über den Fußschalter [13] ein bzw. aus.

## ● Leuchtmittel wechseln

- Schalten Sie die Leuchte aus.

### **⚠️ WARNUNG! STROMSCHLAGGEFAHR!**

Ziehen Sie den Netzstecker [14] aus der Steckdose.

### **⚠️ VORSICHT! VERBRENNUNGSGEFAHR DURCH HEISSE OBERFLÄCHEN!**

Lassen Sie die Leuchte vollständig abkühlen.

**Hinweis:** Benutzen Sie zum Auswechseln des Leuchtmittels [7] ein sauberes, fusselfreies und trockenes Tuch.

- Schrauben Sie das defekte Leuchtmittel [7] gegen den Uhrzeigersinn aus der Lampenfassung [9].
  - Schrauben Sie ein neues Leuchtmittel im Uhrzeigersinn in die Lampenfassung [9].
- Verwenden Sie nur Leuchtmittel wie in Kapitel "Technische Daten" angegeben.
- Stecken Sie den Netzstecker [14] in eine ordnungsgemäß installierte Steckdose.

Ihre Leuchte ist nun betriebsbereit.

## ● Wartung und Reinigung

- Schalten Sie die Leuchte aus.

### **⚠️ WARNUNG! STROMSCHLAGGEFAHR!**

Ziehen Sie den Netzstecker [14] aus der Steckdose.

### **⚠️ VORSICHT! VERBRENNUNGSGEFAHR DURCH HEISSE OBERFLÄCHEN!**

Lassen Sie die Leuchte vollständig abkühlen.

### **⚠️ WARNUNG! STROMSCHLAGGEFAHR!**

Aus Gründen der elektrischen Sicherheit darf die Leuchte niemals mit Wasser oder anderen Flüssigkeiten gereinigt oder gar in Wasser getaucht werden.

- Benutzen Sie keine Lösungsmittel, Benzin o. Ä. Die Leuchte würde hierbei Schaden nehmen.
- Verwenden Sie zur Reinigung nur ein trockenes, fusselfreies Tuch.
- Stecken Sie den Netzstecker [14] in eine ordnungsgemäß installierte Steckdose.

## ● Entsorgung



Die Verpackung besteht aus umweltfreundlichen Materialien, die Sie über die örtlichen Recyclingstellen entsorgen können.



Beachten Sie die Kennzeichnung der Verpackungsmaterialien bei der Abfalltrennung, diese sind gekennzeichnet mit Abkürzungen (a) und Nummern (b) mit folgender Bedeutung: 1–7: Kunststoffe/20–22: Papier und Pappe/80–98: Verbundstoffe.



Das Produkt inkl. Zubehör und die Verpackungsmaterialien sind recyclebar und unterliegen einer erweiterten Herstellerverantwortung. Entsorgen Sie diese getrennt,

den abgebildeten Info-tri (Sortierinformationen) folgend, für eine bessere Abfallbehandlung. Das Triman-Logo gilt nur für Frankreich.



Das Symbol der durchgestrichenen Mülltonne bedeutet, dass dieses Gerät am Ende der Nutzungszeit nicht über den Hausmüll entsorgt werden darf. Das Gerät ist bei eingerichteten Sammelstellen, Wertstoffhöfen oder Entsorgungsbetrieben abzugeben. Zudem sind Vertreter von Elektro- und Elektronikgeräten sowie Vertreter von Lebensmitteln zur Rücknahme verpflichtet. LIDL bieten Ihnen Rückgabemöglichkeiten direkt in den Filialen und Märkten an. Rückgabe und Entsorgung sind für Sie kostenfrei. Beim Kauf eines Neugerätes haben Sie das Recht, ein entsprechendes Altgerät unentgeltlich zurückzugeben.

Zusätzlich haben Sie die Möglichkeit, unabhängig vom Kauf eines Neugerätes, unentgeltlich (bis zu drei) Altgeräte abzugeben, die in keiner Abmessung größer als 25 cm sind.

Bitte löschen Sie vor der Rückgabe alle personenbezogenen Daten.

Bitte entnehmen Sie vor der Rückgabe Batterien oder Akkumulatoren, die nicht vom Altgerät umschlossen sind, sowie Lampen, die zerstörungsfrei entnommen werden können und führen diese einer separaten Sammlung zu.

## ● Garantie und Service

### ● Garantie

Sie erhalten zum Zeitpunkt des Kaufs auf dieses Gerät 36 Monate Garantie. Das Gerät wurde sorgfältig produziert und einer genauen Qualitätskontrolle unterzogen. Innerhalb der Garantiezeit beheben wir kostenlos alle Material- oder Herstellerfehler. Sollten sich dennoch während der Garantiezeit Mängel herausstellen, senden Sie das Gerät bitte an die aufgeführte Service-Adresse unter Angabe folgender Modellnummer: 14171411L / 14171412L.

Von der Garantie ausgeschlossen sind Schäden durch nicht sachgemäße Handhabung, Nichtbeachtung der Bedienungsanleitung oder Eingriff durch nicht autorisierte Personen sowie Verschleißteile (wie z. B. Leuchtmittel). Durch die Garantieleistung wird die Garantiezeit weder verlängert noch erneuert.

### ● Serviceadresse

Briloner Leuchten GmbH & Co. KG  
Am Steinbach 14  
59872 Meschede  
DEUTSCHLAND  
Tel.: +49 29 1 / 95 29 93-650  
Fax: +49 29 1 / 95 29 93-109  
E-Mail: kundenservice@briloner.com  
www.briloner.com



Kostenlose Servicenummer:  
Tel.: 00800 / 27456637

**IAN 453481\_2304**

Bitte halten Sie für alle Anfragen den Kassenbonno und die Artikelnummer (IAN 453481\_2304) als Nachweis für den Kauf bereit.

- **Konformitätserklärung CE**

Dieses Produkt erfüllt die Anforderungen der geltenden europäischen und nationalen Richtlinien. Die Konformität wurde nachgewiesen. Entsprechende Erklärungen und Unterlagen sind beim Hersteller hinterlegt.























- **Hersteller**

Briloner Leuchten GmbH & Co. KG  
Am Steinbach 14  
59872 Meschede  
DEUTSCHLAND



<b>Explanation of the pictograms used</b> .....	Page 14
<b>Introduction</b> .....	Page 15
Intended use.....	Page 15
Scope of delivery.....	Page 15
Parts description.....	Page 15
Technical data.....	Page 15
<b>Safety</b> .....	Page 15
Safety notes.....	Page 15
<b>Start-up</b> .....	Page 16
Mounting the lamp.....	Page 16
Switching on/switching off the light fixture.....	Page 17
<b>Changing the light bulb</b> .....	Page 17
<b>Maintenance and cleaning</b> .....	Page 17
<b>Disposal</b> .....	Page 17
<b>Warranty and service</b> .....	Page 18
Warranty.....	Page 18
Service address.....	Page 18
Declaration of conformity.....	Page 18
Manufacturer.....	Page 18

# Explanation of the pictograms used

Explanation of the pictograms used			
	Read the instructions!		Risk of electric shock! Danger of death!
	This lamp is exclusively designed for use in dry indoor rooms.	<b>IP20</b>	The luminaire has protection class "IP20" and is intended exclusively for indoor use in private households. No protection against the ingress of water.
	Proper handling		Lumen
<b>V</b>	Volt		Caution! Risk of burns due to hot surfaces!
<b>Hz</b>	Hertz (frequency)		Illuminant - use only in a dry environment.
<b>W</b>	Watt (active power)		This lamp is not suited for use with external dimmers or electronic switches.
	Protection class II		Dispose of the packaging and device in an environmentally friendly manner!
	The packaging is made of 100% recycled paper.		Observe warning notices and safety instructions!
	Safety notes Instructions		Colour temperature in Kelvin
<b>h</b>	Service life		Risk of death and accidents for toddlers and children!
 <b>A.C. a.c.</b>	AC voltage (power and voltage type)		Illuminant can be exchanged by customer
	Polyethylene terephthalate		Polyethylene (low density)
	Corrugated cardboard		Cardboard
	Paper	<b>Ra CRI</b>	Colour rendering index
<b>mA</b>	Milliampere		Manufacturer



The UKCA sign verifies the conformity with the UK directives for the product. (The UKCA sign is only valid in the UK.)

## LED Floor Lamp

### • Introduction



Congratulations on your new product. You have selected a high quality product. Please be sure to carefully read the complete operating instructions. Fold out the page with the illustrations. These instructions are part of the product and contain important information on setup and handling. Always follow all safety instructions. Before using this product for the first time verify the correct voltage and that all parts are properly installed. Should you have any questions or you are unsure about operating the product, please contact the dealer or service centre. Please keep these instructions in a safe place and pass them on third parties as applicable.

### • Intended use



This lamp is exclusively designed for use in dry indoor rooms. This product is intended for private household use only. This product is intended for normal operation.

### • Scope of delivery

Check immediately after unpacking that the parts are complete and that the product is in proper condition.

- 1 LED Floor Lamp, model: 14171411L / 14171412L
- 1 LED light bulb
- 2 Base rings (A/B)
- 1 Diffuser sheet
- 5 Plastic rivets
- 3 Rods
- 6 Screws (Lampshade)
- 32 Slats
- 3 Legs (3 pieces each)
- 2 Cable guides
- 1 Assembly and operating instructions

### • Parts description

- 1 Diffuser sheet
- 2 Plastic rivets

- 3 Rods
- 4 Screws (lampshade)
- 5 Base ring
- 6 Slats
- 7 Light bulb
- 8 Lamp ring
- 9 Lamp fixture
- 10 Legs
- 11 Power cable
- 12 Cable guide
- 13 Foot switch
- 14 Power plug

### • Technical data

Model no.:	14171411L / 14171412L
Operating voltage:	230-240 V~, 50 Hz
Rated power:	max. 8.8 W
Protection class:	II / □
IP rating:	IP20
Lamp fixture:	E27
Light bulb:	LED E27, 1 x 8.8 W

This product contains illuminants of energy efficiency category "F".

### • Safety



#### Safety notes

Damage due to failure to comply with these operating instructions will invalidate the guarantee! We assume no liability for consequential damage! We assume no liability for material damage or personal injury due to improper handling or failure to comply with the safety instructions!



**WARNING! RISK OF FATAL INJURY AND ACCIDENT HAZARD FOR TODDLERS AND SMALL CHILDREN!**

Never leave children unsupervised with the packaging materials. The packaging material poses a suffocation hazard. Children frequently underestimate the dangers. Please always keep the product out of the reach of children.

- This device may be used by children aged 8 years and up, as well as by persons with reduced physical, sensory or mental capacities, or lacking experience and / or knowledge, so long as they are supervised or instructed in the safe use of the device and understand the associated risks. Do not allow children to play with the device. Cleaning and user maintenance must not be performed by children without supervision.

## RISK OF INJURY!

- Do not leave the lamp or the packaging material lying around. Plastic foils, bags, parts, etc. can become dangerous toys in the hands of children.



### **Avoid the risk of fatal injury from electric shock**

- Always check the light, power supply, and mains cable for damage before plugging it in. Never use the light if it shows any signs of damage.
- A damaged mains cable indicates a life-threatening danger due to electric shock. In the event of damage, repairs or other problems with the light please contact the service centre or a qualified electrician.
- Ensure that the light does not come into contact with water or other liquids under any circumstances.
- Never open any of the components of the electrical equipment or insert any objects into the same components. This will pose a risk of fatal injury from electric shock.
- Only hold the insulated section of the power plug when connecting to or disconnecting from the mains current!
- The outer flexible cable of this lamp cannot be replaced; if the cable is damaged, the lamp must be disposed.
- Before use, make sure that the available mains voltage matches the required operating voltage of the lamp (see "Technical data").
- Always pull the power cable out of the socket before assembling, dismantling or cleaning the lamp or if you are not going to use the lamp for a while.

- Do not install the light on a wet or conductive substrate!
-  Lamp - use only in a dry environment.

-  This light is not suitable for external dimmers or electronic switches.



## **Safe working**

- Place the lamp in a location where it is protected from moisture and dirt.
- Always be attentive! Always pay attention to what you are doing and use common sense. Never install the light if you are having difficulty concentrating or do not feel well.
- Do not cover the lamp with cloths, curtains or other objects and keep away from other easily combustible materials. Ensure sufficient air circulation and distance around the lamp. Excessive heat development can lead to fire.
- The power cable is not a carrier handle.
- Do not look into the illuminant at a close distance during operation.
- Do not look at the LED with an optical instrument (e.g. magnifying glass).
- Remove the power plug from the socket to disconnect the lamp from the power supply.
- Only use the type of illuminant stated in the "Technical data" section.

## ● **Start-up**

### ● **Mounting the lamp**

**Note:** Remove all packaging material from the product.

- Assemble three parts of the legs **10** by screwing them into each other.  
Screw the 3 legs **10** to the lamp.  
Put the cable guides **12** on one leg **10** and insert the power cable **11** into the cable guides **12**.
- Turn the diffuser sheet **1** into a tube and fix it with the plastic rivets **2**.



- Fix the rods [3] to the first base ring (A) [5] with the screws [4]. Make sure that the countersunk holes for the screw heads on the base ring (A) [5] face outwards.

Carefully slide the previously created diffuser tube [1] between the rods [3].

Fix the rods [3] and the diffuser tube [1] with the second base ring (B) [5]. Be careful not to damage the diffuser tube [1] and the rods [3] are aligned straight.

Tighten the screws [4] carefully.

- Now insert the slats [6] one after the other into the openings on the sides of the base rings [5]. Make sure that the slats [6] are straight.
- Detach the lamp ring [8] from the fixture [9].
- Place the lampshade on the lamp fixture [9] and fix it with the lamp ring [8].
- Screw the light bulb [7] clockwise into the lamp fixture [9].  
**Note:** Use a clean, lint-free and dry cloth to insert the light bulb [7].
- Insert the power plug [14] into a properly installed socket.

Your lamp is now ready for use.

### ● Switching on/switching off the light fixture

Switch the lamp on or off using the foot switch [13].

### ● Changing the light bulb

- Switch the lamp off.

#### **WARNING! RISK OF ELECTRIC SHOCK!**

Pull the power plug [14] out of the socket.

#### **CAUTION! DANGER OF BURNS DUE TO HOT SURFACES!**

Allow the light to cool completely.

**Note:** Use a clean, lint-free and dry cloth to change the illuminant [7].

- Screw the defective illuminant [7] counter-clockwise out of the lamp socket [9].

- Screw a new illuminant clockwise into the lamp socket [9].

Only use the light bulbs specified in the chapter "Technical data".

- Plug the power plug [14] into a properly installed outlet.

Your lamp is now ready for use.

### ● Maintenance and cleaning

- Switch the lamp off.

#### **WARNING! RISK OF ELECTRIC SHOCK!**

Pull the power plug [14] out of the socket.

#### **CAUTION! DANGER OF BURNS DUE TO HOT SURFACES!**

Allow the light to cool completely.

#### **WARNING! RISK OF ELECTRIC SHOCK!**

For electrical safety, never clean the light with water or other liquids, or immerse it in water.

- Do not use solvents, benzene or similar substances. They could damage the light.
- Only use a dry, lint-free cloth for cleaning.
- Plug the power plug [14] into a properly installed socket.

### ● Disposal



The packaging is made entirely of recyclable materials, which you may dispose of at local recycling facilities.



Observe the marking of the packaging materials for waste separation, which are marked with abbreviations (a) and numbers (b) with following meaning: 1–7: plastics / 20–22: paper and fibreboard / 80–98: composite materials.

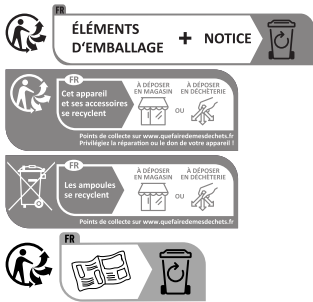

The product including accessories and packaging materials can be recycled and are subject to an extended obligation of the manufacturer. Dispose of these separately in

accordance with the depicted info-tri (sorting information) for better waste management. The Triman logo is only valid in France.



To help protect the environment, please dispose of the product properly when it has reached the end of its useful life and not in the household waste. Information on collection points and their opening hours can be obtained from your local authority.

## ● Warranty and service

### ● Warranty

You receive a 36 month warranty on this product, valid from the date of purchase. The appliance has been carefully produced under strict quality control. Within the warranty period we shall rectify without charge all material and manufacturing defects. In the event that a defect arises during the warranty period, please send the device to the listed service centre address, quoting the following model number: 14171411L / 14171412L.

Wear parts (such as bulbs) and damage caused by improper handling, non-observance of the operating instructions or unauthorised interference are excluded from the warranty. The performance of services under the warranty does not extend or renew the warranty period.

### ● Service address

Briloner Leuchten GmbH & Co. KG  
Am Steinbach 14  
59872 Meschede  
GERMANY  
Tel.: +49 29 1 / 95 29 93-650  
Fax: +49 29 1 / 95 29 93-109  
E-mail: kundenservice@briloner.com  
www.briloner.com



Free service number:  
Tel.: 00800 / 27456637

**IAN 453481\_2304**

Please have your receipt and the article number (e.g. IAN 453481\_2304) ready as your proof of purchase when enquiring about your product.

### ● Declaration of conformity



















This product fulfils the requirements of the applicable European and national directives. Conformity has been demonstrated. The relevant declarations and documents are held by the manufacturer.

### ● Manufacturer

Briloner Leuchten GmbH & Co. KG  
Am Steinbach 14  
59872 Meschede  
GERMANY

<b>Légende des pictogrammes utilisés</b> .....	Page 20
<b>Introduction</b> .....	Page 21
Utilisation conforme.....	Page 21
Contenu de la livraison.....	Page 21
Descriptif des pièces.....	Page 21
Caractéristiques techniques.....	Page 21
<b>Sécurité</b> .....	Page 21
Consignes de sécurité.....	Page 21
<b>Mise en marche</b> .....	Page 23
Montage de la lampe.....	Page 23
Mise en marche/arrêt du luminaire.....	Page 23
<b>Changement des ampoules</b> .....	Page 23
<b>Entretien et nettoyage</b> .....	Page 23
<b>Mise au rebut</b> .....	Page 24
<b>Garantie et service après-vente</b> .....	Page 24
Garantie.....	Page 24
Adresse du service après-vente.....	Page 25
Déclaration de conformité.....	Page 25
Fabricant.....	Page 25

# Légende des pictogrammes utilisés

Légende des pictogrammes utilisés			
	Veillez lire les instructions !		Attention aux décharges électriques ! Danger de mort !
	Ce luminaire est exclusivement réservé à un usage intérieur, dans un environnement sec et fermé.	<b>IP20</b>	Ce luminaire possède l'indice de protection « IP20 » et est exclusivement prévu pour une utilisation à l'intérieur des habitations privées. Il n'est pas protégé contre la pénétration de l'eau.
	Conduite à tenir		Lumen
<b>V</b>	Volt		Attention ! Risque de brûlure sur des surfaces brûlantes !
<b>Hz</b>	Hertz (fréquence)		Veillez utiliser les ampoules dans un endroit sec uniquement.
<b>W</b>	Watt (puissance active)		Ce luminaire n'est pas adapté aux variateurs externes ni aux interrupteurs électroniques.
	Classe de protection II		Veillez jeter l'emballage et l'appareil dans le respect des consignes environnementales !
	L'emballage est composé à 100 % de papier recyclé.		Veillez respecter les avertissements et consignes de sécurité !
	Consignes de sécurité Instructions de manipulation		Température d'éclairage en kelvins
<b>h</b>	Durée de vie		Danger de mort et risque de blessure pour les enfants de tout âge !
 <b>A.C. a.c.</b>	Tension alternative (type de courant et de tension)		L'ampoule peut être changée par le client
	Polyéthylène téréphtalate		Polyéthylène (faible densité)
	Carton ondulé		Carton
	Papier	<b>Ra CRI</b>	Indice de rendu de couleur
<b>mA</b>	Milliampères		Fabricant

UK  
CA

Le marquage UKCA atteste de la conformité du produit aux exigences législatives de Grande-Bretagne. (Le marquage UKCA n'est valable que pour la Grande-Bretagne.)

## Lampadaire à LED

### ● Introduction



Nous vous félicitons pour l'achat de votre nouvel appareil. Vous avez opté pour un produit de grande qualité. Veuillez lire ce mode d'emploi intégralement et attentivement. Ouvrez la page contenant les illustrations. Ce mode d'emploi fait partie du produit et contient des instructions essentielles pour sa mise en service et sa manipulation. Respectez toujours toutes les consignes de sécurité. Avant la mise en service, vérifiez si la tension est correcte et si toutes les pièces sont correctement montées. Si vous avez des questions ou des doutes concernant la manipulation de l'appareil, veuillez contacter votre revendeur ou le service après-vente. Veuillez conserver soigneusement ce mode d'emploi et remettez-le aux autres utilisateurs.

### ● Utilisation conforme



Cette lampe est réservée à un usage en intérieur, dans un environnement sec et fermé. Cet appareil est exclusivement destiné aux particuliers. Ce produit est conçu pour une utilisation normale.

### ● Contenu de la livraison

Contrôlez toujours immédiatement après le déballage du produit que le contenu de la livraison est complet et que l'appareil se trouve en parfait état.

- 1 Lampadaire à LED, modèle : 14171411L / 14171412L
- 1 Ampoules LED
- 2 Anneaux de base (A/B)
- 1 Film diffuseur
- 5 Rivets en plastique
- 3 Tiges
- 6 Vis (abat-jour)
- 32 Lamelles
- 3 Pieds (chacun en 3 parties)

- 2 Guides de câbles
- 1 Instructions de montage et d'utilisation

### ● Descriptif des pièces

- 1 Film diffuseur
- 2 Rivets en plastique
- 3 Tiges
- 4 Vis (abat-jour)
- 5 Anneau de base
- 6 Lamelles
- 7 Ampoule
- 8 Anneau de lampe
- 9 Douille de lampe
- 10 Pieds
- 11 Câble d'alimentation
- 12 Passage du câble
- 13 Commutateur au pied
- 14 Fiche secteur

### ● Caractéristiques techniques

- N° de modèle : 14171411L / 14171412L
- Tension de fonctionnement : 230-240 V~, 50 Hz
- Puissance nominale : max. 8,8 W
- Classe de protection : II / □
- Degré de protection : IP20
- Douille de lampe : E27
- Ampoule : LED E27, 1 x 8,8 W

Ce produit contient une source lumineuse de classe d'efficacité énergétique «F».

### ● Sécurité



#### Consignes de sécurité

Les droits de recours en garantie sont annulés en cas de dommages résultant du non-respect du présent mode

d'emploi ! Le fabricant décline toute responsabilité pour les dommages consécutifs ! Toute responsabilité est déclinée pour les dommages matériels ou corporels causés par une manipulation incorrecte ou par le non-respect des consignes de sécurité !



## **⚠️ AVERTISSEMENT ! DANGER DE MORT ET RISQUE D'ACCIDENT POUR LES**

### **ENFANTS EN BAS ÂGE ET LES ENFANTS !**

Ne jamais laisser les enfants sans surveillance avec le matériel d'emballage. L'emballage présente un risque d'étouffement. Les enfants sous-estiment souvent le danger. Toujours tenir le produit à l'écart des enfants.

- Ce produit peut être utilisé par des enfants âgés de 8 ans et plus ainsi que par des personnes ayant des capacités physiques, sensorielles ou mentales réduites ou manquant d'expérience ou de connaissances, s'ils sont surveillés ou s'ils ont été informés de l'utilisation sûre du produit et comprennent les risques liés à son utilisation. Les enfants ne doivent pas jouer avec ce produit. Le nettoyage et l'entretien du produit ne doivent pas être effectués par des enfants laissés sans surveillance.

### **⚠️ RISQUE DE BLESSURES !**



- Ne laissez pas traîner le luminaire ou son matériel d'emballage sans surveillance. Les films/sacs/pièces en plastique, etc. peuvent représenter un danger s'ils sont traités comme des jouets par les enfants.



### **Prévention de risques mortels par électrocution**

- Avant chaque raccordement au secteur, contrôlez le bon état de la lampe et du câble d'alimentation. N'utilisez jamais la lampe si vous constatez le moindre dommage.
- Des câbles d'alimentation endommagés impliquent un danger de mort par électrocution. En cas de détériorations, de réparations ou d'autres problèmes, veuillez contacter le SAV ou un électricien.
- Évitez impérativement tout contact de la lampe avec de l'eau ou d'autres liquides.
- N'ouvrez jamais les composants électriques, et n'insérez jamais d'objets quelconques dans ceux-ci.

De telles interventions impliquent un danger de mort par électrocution.

- Lorsque vous branchez ou débranchez la fiche secteur du réseau, saisissez-la uniquement par sa partie isolée !
- Le câble flexible extérieur de cette lampe peut pas être remplacé ; si le câble est endommagé, la lampe doit être mise au rebut.
- Avant utilisation, assurez-vous que la tension du secteur correspond à la tension d'alimentation requise de la lampe (voir le paragraphe « Caractéristiques techniques »).
- Avant le montage, le démontage et le nettoyage ou lorsque vous n'utilisez pas la lampe pendant un certain temps, débranchez toujours le câble d'alimentation de la prise de courant.
- N'installez jamais la lampe sur un support humide ou conducteur de courant !
-  Veuillez utiliser les ampoules dans un endroit sec uniquement.
-  Cette lampe n'est adaptée ni aux variateurs externes ni aux interrupteurs électriques.



### **Conduite à tenir**

- Placez le luminaire de manière qu'il soit protégé de l'humidité et de la poussière.
- Soyez toujours vigilant ! Faites toujours attention à ce que vous faites et agissez raisonnablement. N'effectuez jamais le montage de la lampe si vous n'êtes pas concentré ou si vous vous sentez mal.
- Ne couvrez pas la lampe avec des tissus, rideaux ou d'autres objets et respectez une distance avec d'autres matériaux facilement inflammables. Veillez à une bonne circulation de l'air et à ce que l'espace autour de la lampe soit suffisant. Un dégagement de chaleur excessif peut entraîner un incendie.
- Ne débranchez pas la fiche secteur en tirant sur le câble d'alimentation.
- Lorsqu'elle est allumée, ne regardez pas l'ampoule de près.
- Ne regardez pas les LED à travers un instrument optique (p. ex. une loupe).
- Pour mettre la lampe hors tension, retirez la fiche secteur de la prise de courant.

- N'utilisez que les ampoules correspondantes mentionnées dans les « caractéristiques techniques ».

## ● Mise en marche

### ● Montage de la lampe

**Remarque :** Retirez tout le matériel d'emballage du produit.

- Assemblez les trois parties des pieds [10] en les vissant les unes dans les autres.  
Vissez les 3 pieds [10] sur la lampe.  
Insérez les guides-câbles [12] sur un pied [10] et le câble d'alimentation [11] dans les guides-câbles [12].
- Tournez le film diffuseur [1] pour former un tube et fixez-le avec les rivets en plastique [2].
- Fixez les tiges [3] avec les vis [4] sur le premier anneau de base (A) [5]. Veillez à ce que les trous fraisés pour les têtes de vis, sur l'anneau de base (A) [5], soient orientés vers l'extérieur.  
Faites glisser avec précaution le tube diffuseur [1] formé précédemment entre les tiges [3].  
Fixez les tiges [3] et le tube diffuseur [1] avec le deuxième anneau de base (B) [5]. Veillez à ce que le tube diffuseur [1] ne soit pas endommagé et que les tiges [3] soient bien alignées.  
Serrez les vis [4] avec précaution.
- Insérez maintenant l'une après l'autre les lamelles [6] dans les ouvertures sur les côtés des anneaux de base [5]. Veillez à ce que les lamelles [6] soient bien droites.
- Détachez l'anneau de lampe [8] de la douille de lampe [9].
- Placez l'abat-jour sur la douille de lampe [9] et fixez-le avec l'anneau de lampe [8].
- Vissez l'ampoule [7] dans le sens des aiguilles d'une montre dans la douille de lampe [9].  
**Remarque :** pour insérer l'ampoule [7], utilisez un chiffon propre, non pelucheux et sec.
- Branchez la fiche secteur [14] dans une prise de courant correctement installée.

Votre lampe est maintenant prête à fonctionner.

## ● Mise en marche/arrêt du luminaire

Allumez ou éteignez la lampe à l'aide du commutateur au pied [13].

## ● Changement des ampoules

- Éteignez la lampe.

### **⚠ AVERTISSEMENT ! RISQUE D'ÉLECTROCUTION !**

Retirez la fiche secteur [14] de la prise de courant.

### **⚠ ATTENTION ! RISQUE DE BRÛLURES ! SURFACES TRÈS CHAUDES !**

Laissez la lampe refroidir complètement.

**Remarque :** pour changer l'ampoule [7], utilisez un chiffon propre, sec et non pelucheux.

- Retirez l'ampoule [7] défectueuse de la douille de lampe [9] en la tournant dans le sens antihoraire.
- Vissez l'ampoule neuve dans la douille de lampe [9] en la tournant dans le sens horaire.  
N'utilisez que des ampoules conformes aux indications du chapitre « Caractéristiques techniques ».
- Insérez la fiche secteur [14] dans une prise de courant correctement installée.

Votre luminaire est désormais prêt à l'emploi.

## ● Entretien et nettoyage

- Éteignez la lampe.

### **⚠ AVERTISSEMENT ! RISQUE D'ÉLECTROCUTION !**

Retirez la fiche secteur [14] de la prise de courant.

### **⚠ ATTENTION ! RISQUE DE BRÛLURES ! SURFACES TRÈS CHAUDES !**

Laissez la lampe refroidir complètement.

### **⚠ AVERTISSEMENT ! RISQUE D'ÉLECTROCUTION !**

Pour des raisons de sécurité électrique, il est interdit de nettoyer la lampe à l'eau ou avec d'autres liquides ou encore de la plonger dans de l'eau.

- N'utilisez ni solvants, ni benzène, ni autres produits similaires. Ceci endommagerait la lampe.

- Pour procéder au nettoyage, utilisez uniquement un chiffon sec et non pelucheux.
- Insérez la fiche secteur **14** dans une prise de courant correctement installée.

## ● Mise au rebut



L'emballage se compose de matières recyclables pouvant être mises au rebut dans les déchetteries locales.



Veuillez respecter l'identification des matériaux d'emballage pour le tri sélectif, ils sont identifiés avec des abréviations (a) et des chiffres (b) ayant la signification suivante : 1-7 : plastiques / 20-22 : papiers et cartons / 80-98 : matériaux composite.



Le produit, y compris ses accessoires et les matériaux d'emballage, est recyclable et soumis à une responsabilité élargie du fabricant. Éliminez-le séparément, en



suivant les informations de tri illustrées, pour un meilleur traitement des déchets. Le logo Triman ne s'applique qu'à la France.



Afin de préserver l'environnement, ne jetez pas votre produit usagé avec les ordures ménagères, éliminez-le dans le respect des consignes locales en vigueur. De plus amples informations sur les points de collecte et leurs horaires d'ouverture sont disponibles auprès de votre municipalité.

toute période d'immobilisation d'au moins sept jours vient s'ajouter à la durée de la garantie qui restait à courir. Cette période court à compter de la demande d'intervention de l'acheteur ou de la mise à disposition pour réparation du bien en cause, si cette mise à disposition est postérieure à la demande d'intervention.

Indépendamment de la garantie commerciale souscrite, le vendeur reste tenu des défauts de conformité du bien et des vices rédhibitoires dans les conditions prévues aux articles L217-4 à L217-13 du Code de la consommation et aux articles 1641 à 1648 et 2232 du Code Civil.

### Article L217-4 du Code de la consommation

Le vendeur livre un bien conforme au contrat et répond des défauts de conformité existant lors de la délivrance.

Il répond également des défauts de conformité résultant de l'emballage, des instructions de montage ou de l'installation lorsque celle-ci a été mise à sa charge par le contrat ou a été réalisée sous sa responsabilité.

### Article L217-5 du Code de la consommation

Le bien est conforme au contrat :

- 1° S'il est propre à l'usage habituellement attendu d'un bien semblable et, le cas échéant :
  - s'il correspond à la description donnée par le vendeur et possède les qualités que celui-ci a présentées à l'acheteur sous forme d'échantillon ou de modèle ;
  - s'il présente les qualités qu'un acheteur peut légitimement attendre eu égard aux déclarations publiques faites par le vendeur, par le producteur ou par son représentant, notamment dans la publicité ou l'étiquetage ;
- 2° Ou s'il présente les caractéristiques définies d'un commun accord par les parties ou être propre à tout usage spécial recherché par l'acheteur, porté à la connaissance du vendeur et que ce dernier a accepté.

### Article L217-12 du Code de la consommation

L'action résultant du défaut de conformité se prescrit par deux ans à compter de la délivrance du bien.

### Article 1641 du Code civil

Le vendeur est tenu de la garantie à raison des défauts cachés de la chose vendue qui la rendent impropre à l'usage auquel on la destine, ou qui diminuent tellement cet usage que l'acheteur ne l'aurait pas acquise, ou n'en aurait donné qu'un moindre prix, s'il les avait connus.

## ● Garantie et service après-vente

### ● Garantie

#### Article L217-16 du Code de la consommation

Lorsque l'acheteur demande au vendeur, pendant le cours de la garantie commerciale qui lui a été consentie lors de l'acquisition ou de la réparation d'un bien meuble, une remise en état couverte par la garantie,



## Article 1648 1er alinéa du Code civil

L'action résultant des vices rédhibitoires doit être intentée par l'acquéreur dans un délai de deux ans à compter de la découverte du vice.

Les pièces détachées indispensables à l'utilisation du produit sont disponibles pendant la durée de la garantie du produit.

Vous bénéficiez d'une garantie de 36 mois à partir de la date d'achat de l'appareil. Cet appareil a été fabriqué avec soin et soumis à un contrôle qualité minutieux. Pendant la durée de la garantie, nous réparons gratuitement tous les défauts de matériaux ou de fabrication. Si cependant des défauts devaient apparaître pendant la période de garantie, veuillez expédier l'appareil à l'adresse SAV indiquée en mentionnant la référence de modèle suivante : 14171411L / 14171412L.

La garantie exclut les dommages dus à une manipulation incorrecte, au non-respect des instructions du mode d'emploi ou à une intervention par une personne non autorisée, ainsi que les pièces d'usure (p. ex. les ampoules). La durée de garantie n'est aucunement prolongée ou renouvelée par une prestation de garantie.

## ● Adresse du service après-vente

Briloner Leuchten GmbH & Co. KG  
Am Steinbach 14  
59872 Meschede  
ALLEMAGNE  
Tel.: +49 29 1 / 95 29 93-650  
Fax: +49 29 1 / 95 29 93-109  
E-mail: kundenservice@briloner.com  
www.briloner.com

FR

Numero de service gratuit :  
Tel.: 00800 / 27456637

**IAN 453481\_2304**

Veillez conserver le ticket de caisse et la référence de l'article (IAN 453481\_2304) à titre de preuve d'achat pour toute demande.

## ● Déclaration de conformité CE

Ce produit remplit les critères des réglementations européennes et nationales. La conformité a été attestée. Les

déclarations et documents correspondants sont en possession du fabricant.

## ● Fabricant

Briloner Leuchten GmbH & Co. KG  
Am Steinbach 14  
59872 Meschede  
ALLEMAGNE



<b>Legenda van de gebruikte pictogrammen</b> .....	Pagina 28
<b>Inleiding</b> .....	Pagina 29
Correct gebruik.....	Pagina 29
Omvang van de levering.....	Pagina 29
Beschrijving van de onderdelen.....	Pagina 29
Technische gegevens.....	Pagina 29
<b>Veiligheid</b> .....	Pagina 29
Veiligheidsvoorschriften.....	Pagina 29
<b>Ingebruikname</b> .....	Pagina 31
Lamp monteren.....	Pagina 31
Lamp in-/uitschakelen.....	Pagina 31
<b>Verlichtingsmiddel vervangen</b> .....	Pagina 31
<b>Onderhoud en reiniging</b> .....	Pagina 31
<b>Afvoer</b> .....	Pagina 32
<b>Garantie en service</b> .....	Pagina 32
Garantie.....	Pagina 32
Serviceadres.....	Pagina 32
Conformiteitsverklaring.....	Pagina 32
Fabrikant.....	Pagina 32

Legenda van de gebruikte pictogrammen			
	Lees de instructies!		Waarschuwing voor een elektrische schok! Levensgevaar!
	Deze lamp is uitsluitend bedoeld voor gebruik binnenshuis, in droge en gesloten ruimtes.	<b>IP20</b>	De lamp heeft beschermingsgraad IP20 en is uitsluitend bedoeld voor particulier gebruik binnenshuis. De lamp biedt geen bescherming tegen binnendringend water.
	Zo handelt u correct		Lumen
<b>V</b>	Volt		Voorzichtig! Kans op brandwonden door hete oppervlakken!
<b>Hz</b>	Hertz (frequentie)		Verlichtingsmiddel – alleen gebruiken in een droge omgeving.
<b>W</b>	Watt (nuttig vermogen)		Deze lamp is niet geschikt voor externe dimmers en elektronische schakelaars.
	Beschermingsklasse II		Verwijder de verpakking en het apparaat op een milieuvriendelijke manier!
	De verpakking bestaat uit 100% gerecycled papier.		Waarschuwings- en veiligheidsinstructies in acht nemen!
	Veiligheidsaanwijzingen Handelingsaanwijzingen		Lichttemperatuur in Kelvin
<b>h</b>	Levensduur		Levensgevaar en kans op ongevallen bij kleuters en kinderen!
 <b>A.C. a.c.</b>	Wisselspanning (stroom- en spanningstype)		Het verlichtingsmiddel kan door de klant worden vervangen
	Polyethyleentereftalaat		Polyethyleen (geringe dichtheid)
	Golfkarton		Karton
	Papier	<b>RaCRI</b>	Kleurweergave-index
<b>mA</b>	Milliampère		Fabrikant



De UKCA-markering bevestigt dat het product overeenkomt met de hiervoor geldende richtlijnen in Groot-Brittannië. (De UKCA-markering geldt alleen voor Groot-Brittannië.)

## Staaende LED-lamp

### • Inleiding



Gefeliciteerd met de koop van uw nieuwe apparaat. U hebt voor een hoogwaardig product gekozen. Lees deze gebruiksaanwijzing volledig en zorgvuldig door. Vouw de pagina met de afbeeldingen open. Deze gebruiksaanwijzing hoort bij dit product en bevat belangrijke aanwijzingen voor de ingebruikname en bediening. Neem altijd de veiligheidsinstructies in acht. Controleer vóór de ingebruikname of de juiste spanning beschikbaar is en of alle onderdelen goed gemonteerd zijn. Wanneer u vragen hebt of onzeker bent in verband met de bediening van het apparaat, kunt u contact opnemen met uw leverancier of met het servicepunt. Bewaar deze handleiding op een veilige plaats en geef hem evt. aan derden door.

### • Correct gebruik



Deze lamp is uitsluitend bedoeld voor gebruik binnenshuis, in droge en gesloten ruimtes. Dit product is bestemd voor het gebruik in privé-huishoudens. Dit product is bestemd voor het normale gebruik.

### • Omvang van de levering

Controleer de levering altijd direct na het uitpakken op volledigheid en optimale staat van het product.

- 1 Staaende LED-lamp, model: 14171411L / 14171412L
- 1 LED-lamp
- 2 Basisringen (A/B)
- 1 Diffusorfolie
- 5 Plastic klinknagels
- 3 Staven
- 6 Schroeven (lampenkap)
- 32 Lamellen
- 3 Poten (3 stuks elk)
- 2 Kabelgeleiders

### 1 Montage- en bedieningsinstructies

### • Beschrijving van de onderdelen

- 1 Diffusorfolie
- 2 Plastic klinknagels
- 3 Staven
- 4 Schroeven (lampenkap)
- 5 Basisring
- 6 Lamellen
- 7 Lamp
- 8 Lampring
- 9 Lampfitting
- 10 Poten
- 11 Netsnoer
- 12 Kabelgeleider
- 13 Voetschakelaar
- 14 Netstekker

### • Technische gegevens

Modelnr:	14171411L / 14171412L
Bedrijfsspanning:	230-240 V~, 50 Hz
Nominaal vermogen:	max. 8,8 W
Veiligheidsklasse:	II /
IP-code:	IP20
Lampfitting:	E27
Lamp:	LED E27, 1 x 8,8 W

Dit product bevat een lichtbron met energie-efficiëntieklasse „F“.

### • Veiligheid



### Veiligheidsvoorschriften

Bij beschadigingen die worden veroorzaakt door het niet in acht nemen van deze gebruiksaanwijzing vervalt de garantie! Wij zijn niet aansprakelijk voor gevolg-

schade! Bij materiële schade of persoonlijk letsel die worden veroorzaakt door onjuist gebruik of het niet in acht nemen van de veiligheidsinstructies zijn wij niet aansprakelijk!



## **WAARSCHUWING!** **LEVENSGEVAAR EN KANS OP** **ONGEVALLEN BIJ KLEUTERS**

### **EN KINDEREN!**

Laat kinderen nooit zonder toezicht bij het verpakkingsmateriaal. Er bestaat kans op verstikking door verpakkingsmateriaal. Kinderen onderschatten vaak de gevaren. Houd kinderen altijd uit de buurt van het product.

- Dit apparaat kan door kinderen vanaf 8 alsmede door personen met verminderde fysieke, sensorische of mentale vaardigheden of een gebrek aan ervaring en kennis worden gebruikt, als zij onder toezicht staan of geïnstrueerd werden met betrekking tot het veilige gebruik van het apparaat en zij de hieruit voortvloeiende gevaren begrijpen. Kinderen mogen niet met het apparaat spelen. Reiniging en onderhoud mag niet door kinderen zonder toezicht worden uitgevoerd.



## **LETSELGEVAAR!**

- Leg de lamp en het verpakkingsmateriaal direct op een veilige plek. Plasticfolie, plastic zakken, kunststof onderdelen enzovoort zijn geen speelgoed en kunnen een gevaar vormen voor kinderen.



## **Vermijd levensgevaar door elektrische schok**

- Controleer de lamp en de stroomkabel voor het aansluiten aan de stroom op eventuele beschadigingen. Gebruik uw lamp nooit, wanneer u een beschadiging hebt geconstateerd.
- Beschadigde stroomkabels zorgen voor levensgevaar door elektrische schokken. Neem in geval van beschadigingen, reparaties of andere problemen aan de lamp contact op met de klantenservice of met een elektricien.
- Vermijd dat de lamp in contact komt met water of andere vloeistoffen.
- Open nooit een van de elektrische delen en steek er geen voorwerpen in. Bij dergelijke ingrepen bestaat levensgevaar door elektrische schokken.

- Raak alleen het geïsoleerde gedeelte van de netstekker aan tijdens het aansluiten op of loskoppelen van de netstroom!
- Het buitenste flexibele snoer van deze lamp kan niet worden vervangen; als het snoer beschadigd is, moet de lamp worden weggegooid.
- Controleer voor gebruik of de beschikbare netspanning met de vereiste bedrijfsspanning van de lamp (zie 'Technische gegevens') overeenkomt.
- Trek altijd de stekker uit de stekkerdoos voor de montage, demontage, reiniging of wanneer u de lamp een tijdje niet gebruikt.
- De lamp niet op vochtige of geleidende ondergrond installeren!
-  Lichtbron - Alleen gebruiken in een droge omgeving.
-  Deze lamp is niet geschikt voor externe dimmers en elektronische schakelaars.



## **Zo handelt u correct**

- Plaats de lamp zo dat deze tegen vocht en vuil beschermd is.
- Wees altijd alert! Let er altijd op wat u doet en ga steeds met overleg te werk. Monteer de lamp niet als u niet geconcentreerd bent of zich niet lekker voelt.
- Bedek de lamp niet met doeken, gordijnen of andere voorwerpen en houd deze uit de buurt van andere gemakkelijk brandbare materialen. Zorg voor voldoende luchtcirculatie en afstand rond de lamp. Overmatige warmteontwikkeling kan leiden tot brand.
- De netwerkkabel dient niet als draaggreep.
- Kijk niet vanaf korte afstand in de lamp als hij wordt gebruikt.
- Kijk niet met een optisch instrument (bijv. vergrootglas) in de LED-lamp
- Om de lamp van het stroomnet los te koppelen, moet de netstekker uit de stekkerdoos worden verwijderd.
- Gebruik alleen verlichtingsmiddelen zoals beschreven bij het onderdeel 'Technische gegevens'.

## ● Ingebruikname

### ● Lamp monteren

**Aanwijzing:** Verwijder al het verpakkingsmateriaal van het product.

- Zet de drie delen van de poten [10] in elkaar door ze in elkaar te schroeven.  
Schroef de 3 poten [10] vast aan de lamp.  
Plaats de kabelgeleiders [12] op één poot [10] en steek het netsnoer [11] in de kabelgeleiders [12].
- Maak van de diffusorfolie [1] een buis en bevestig deze met de kunststof klinknagels [2].
- Bevestig de staven [3] met de schroeven [4] aan de eerste basisring (A) [5]. Zorg ervoor dat de verzonken gaten voor de schroefkoppen op de basisring (A) [5] naar buiten wijzen.  
Schuif de eerder gemaakte diffusorbuis [1] voorzichtig tussen de staven [3].  
Bevestig de staven [3] en de diffusorbuis [1] met de tweede basisring (B) [5]. Zorg ervoor dat de diffusorbuis [1] niet beschadigd raakt en dat de staven [3] recht zijn uitgelijnd.  
Draai de schroeven [4] voorzichtig vast.
- Steek nu de lamellen [6] achter elkaar in de openingen aan de zijkanten van de basisringen [5]. Zorg ervoor dat de lamellen [6] recht staan.
- Maak de lampring [8] los van de lampfitting [9].
- Plaats de lampenkap op de lampfitting [9] en zet hem vast met de lampring [8].
- Schroef de lamp [7] naar rechts in de lampfitting [9].

**Opmerking:** gebruik een schone, pluisvrije en droge doek om de lamp te plaatsen [7].

- Steek de netstekker [14] in een correct geïnstalleerde stopcontact.

Uw lamp is nu klaar voor gebruik.

### ● Lamp in-/uitschakelen

Schakel de lamp aan of uit met de voetschakelaar [13].

## ● Verlichtingsmiddel vervangen

- Schakel de lamp uit.

### **⚠ WAARSCHUWING! GEVAAR VOOR ELEKTRISCHE SCHOK!**

Trek de netstekker [14] uit de stekkerdoos.

### **⚠ VOORZICHTIG! GEVAAR VOOR BRANDWONDEN DOOR HETE OPPERVLAKKEN!**

Laat de lamp volledig afkoelen.

**Aanwijzing:** Gebruik een schone, pluisvrije en droge doek [7] om de lamp te vervangen.

- Draai de defecte lamp [7] tegen de klok in om deze uit de lampfitting [9] te halen.
- Draai de nieuwe lamp naar rechts in de lampfitting [9].

Gebruik alleen lampen zoals beschreven bij het onderdeel 'Technische gegevens'.

- Steek de netstekker [14] in een correct geïnstalleerde stekkerdoos.

Uw lamp is nu gereed voor gebruik.

## ● Onderhoud en reiniging

- Schakel de lamp uit.

### **⚠ WAARSCHUWING! GEVAAR VOOR ELEKTRISCHE SCHOK!**

Trek de netstekker [14] uit de stekkerdoos.

### **⚠ VOORZICHTIG! GEVAAR VOOR BRANDWONDEN DOOR HETE OPPERVLAKKEN!**

Laat de lamp volledig afkoelen.

### **⚠ WAARSCHUWING! GEVAAR VOOR ELEKTRISCHE SCHOK!**

Op basis van de elektrische veiligheid mag de lamp nooit met water of andere vloeistoffen worden gereinigd of in zijn geheel in water worden gedompeld.

- Gebruik geen oplosmiddel, benzine e.d. De lichten zullen hierdoor schade ondervinden.
- Gebruik voor de reiniging uitsluitend een droge, pluisvrije doek.
- Steek de netstekker [14] in een correct geïnstalleerde stekkerdoos.

## ● Afvoer



De verpakking bestaat uit milieuvriendelijke grondstoffen die u via de plaatselijke recyclingcontainers kunt afvoeren.



Neem de aanduiding van de verpakkingsmaterialen voor de afvalseparatie in acht. Deze zijn gemarkeerd met de afkortingen (a) en een cijfers (b) met de volgende betekenis: 1–7: kunststoffen / 20–22: papier en vezelplaten / 80–98: composietmaterialen.



Het product inclusief toebehoren en het verpakkingsmateriaal zijn recyclebaar in overeenstemming met de Extended Producer Responsibility. Voor een verant-

woorde afvalverwerking voert u deze gescheiden af, volgens de afgebeelde afvalcategorieën. Het Trimanlogo geldt uitsluitend voor Frankrijk.



Gooi het afgedankte product omwille van het milieu niet weg via het huisvuil, maar geef het af bij het daarvoor bestemde depot of het gemeentelijke milieupark. Over afgifteplaatsen en hun openingstijden kunt u zich bij uw aangewezen instantie informeren.

## ● Garantie en service

### ● Garantie

Op dit product verlenen wij 36 maanden garantie vanaf koopdatum. Het apparaat werd zorgvuldig vervaardigd en aan een nauwkeurige kwaliteitscontrole onderworpen. Binnen de garantieperiode herstellen wij kosteloos alle materiaal- of productiefouten. Mocht u desondanks tijdens de garantieperiode mankementen aantreffen, stuur het apparaat dan naar het aangegeven serviceadres met vermelding van het volgende modelnummer: 14171411L / 14171412L.

Beschadigingen door ondeskundig gebruik, negeren van de handleiding of ingrepen door niet-geautoriseerde personen zijn van de garantieverlening uitgesloten. Dit geldt eveneens voor slijtende delen (zoals bijv. gloeilampen). Door de garantieservice wordt de garantieperiode noch verlengd noch vernieuwd.

### ● Serviceadres

Briloner Leuchten GmbH & Co. KG  
Am Steinbach 14  
59872 Meschede  
DUITSLAND  
Tel.: +49 29 1 / 95 29 93-650  
Fax: +49 29 1 / 95 29 93-109  
E-mail: kundenservice@briloner.com  
www.briloner.com



Gratis servicenummer:  
Tel.: 00800 / 27456637

**IAN 453481\_2304**

Houd bij alle vragen alstublieft de kassabon en het artikelnummer (IAN 453481\_2304) als bewijs van aankoop bij de hand.

### ● Conformiteitsverklaring CE

Dit product voldoet aan de eisen van de van toepassing zijnde Europese en nationale richtlijnen. De conformiteit is aangetoond.

### ● Fabrikant

Briloner Leuchten GmbH & Co. KG  
Am Steinbach 14  
59872 Meschede  
DUITSLAND



<b>Legenda zastosowanych piktogramów</b> .....	Strona 34
<b>Instrukcja</b> .....	Strona 35
Zastosowanie zgodne z przeznaczeniem.....	Strona 35
Zakres dostawy.....	Strona 35
Opis części.....	Strona 35
Dane techniczne.....	Strona 35
<b>Bezpieczeństwo</b> .....	Strona 36
Wskazówki bezpieczeństwa.....	Strona 36
<b>Uruchomienie</b> .....	Strona 37
Montaż lampy.....	Strona 37
Włączanie / wyłączenie lampy.....	Strona 37
<b>Wymiana żarówki</b> .....	Strona 37
<b>Konserwacja i czyszczenie</b> .....	Strona 37
<b>Utylizacja</b> .....	Strona 38
<b>Gwarancja i serwis</b> .....	Strona 38
Gwarancja.....	Strona 38
Adres serwisu.....	Strona 39
Deklaracja zgodności.....	Strona 39
Producent.....	Strona 39

Legenda zastosowanych piktogramów			
	Należy przeczytać instrukcję!		Ostrzeżenie o możliwości porażenia prądem! Zagrożenie życia!
	Niniejsza lampa nadaje się wyłącznie do pracy wewnątrz, w suchych i zamkniętych pomieszczeniach.	<b>IP20</b>	Ta lampa posiada stopień ochrony „IP20” i jest przeznaczona wyłącznie do stosowania w pomieszczeniach w prywatnych gospodarstwach domowych. Brak ochrony przed wnikaniem wody.
	Prawidłowy sposób postępowania		Lumen
<b>V</b>	Wolt		Ostrożnie! Niebezpieczeństwo poparzenia o gorące powierzchnie!
<b>Hz</b>	Hertz (częstotliwość)		Żarówka - stosować jedynie w suchym otoczeniu.
<b>W</b>	Watt (moc czynna)		Ta lampa nie nadaje się do stosowania w połączeniu z zewnętrznymi ściemniaczami i przełącznikami elektronicznymi.
	Klasa ochronności II		Opakowanie i urządzenie przekazać do utylizacji zgodnie z przepisami o ochronie środowiska!
	Opakowanie składa się w 100 % ze zużywanego papieru.		Przestrzegać wskazówek ostrzegawczych i bezpieczeństwa!
	Wskazówki bezpieczeństwa Instrukcje postępowania		Temperatura światła w kelwinach
<b>h</b>	Żywotność		Niebezpieczeństwo utraty życia i odniesienia obrażeń przez dzieci!
 <b>A.C. a.c.</b>	Napięcie przemiennie (rodzaj prądu i napięcia)		Żarówkę może wymieniać klient
	Politereftalan etylenu		Polietylen (niska gęstość)
	Tektura falista		Karton
	Papier	<b>Ra CRI</b>	Współczynnik oddawania barw
<b>mA</b>	Miliampery		Producent

**UK  
CA**

Oznakowanie UKCA potwierdza zgodność produktu z odpowiednimi dyrektywami obowiązującymi w Wielkiej Brytanii. (Znak UKCA obowiązuje tylko na terenie Wielkiej Brytanii.)

## Lampa stojąca LED

### • Instrukcja



Gratulujemy Państwu zakupu nowego urządzenia. Zdecydowali się Państwo na zakup produktu najwyższej jakości. Proszę dokładnie przeczytać całą niniejszą

instrukcję obsługi. Proszę rozłożyć stronę z rysunkami. Niniejsza instrukcja obsługi należy do produktu.

Zawiera ona ważne wskazówki dotyczące uruchamiania i posługiwania się produktem. Zawsze należy przestrzegać wszystkich wskazówek dotyczących bezpieczeństwa. Przed uruchomieniem proszę sprawdzić, czy występuje prawidłowe napięcie, i czy wszystkie części są prawidłowo zamontowane. W przypadku zapytań lub niepewności odnośnie obchodzenia się z urządzeniem, prosimy o kontakt ze sprzedawcą lub punktem serwisowym. Proszę starannie przechowywać niniejszą instrukcję obsługi, a w razie oddania urządzenia osobom trzecim przekazać ją wraz z nim.

### • Zastosowanie zgodne z przeznaczeniem



Niniejsza lampa nadaje się wyłącznie do pracy wewnątrz, w suchych i zamkniętych pomieszczeniach. To urządzenie przewidziano wyłącznie do użytku w prywatnym

gospodarstwie domowym. Produkt ten jest przeznaczony do normalnej pracy.

### • Zakres dostawy

Bezpośrednio po wypakowaniu należy sprawdzić, czy zestaw jest kompletny oraz czy urządzenie znajduje się w nienagannym stanie.

- 1 Lampa stojąca LED, model: 14171411L / 14171412L
- 1 żarówka LED
- 2 pierścienie podstawy (A/B)
- 1 folia rozpraszająca

- 5 nitów plastikowych
- 3 pręty
- 6 śrub (klosz)
- 32 lamelki
- 3 nogi (po 3 sztuki)
- 2 uchwyty do kabla
- 1 instrukcja montażu i obsługi

### • Opis części

- 1 Folia rozpraszająca
- 2 Nity plastikowe
- 3 Pręty
- 4 Śruby (klosz)
- 5 Pierścień podstawy
- 6 Lamelki
- 7 Żarówka
- 8 Pierścień lampy
- 9 Oprawka lampy
- 10 Nogi
- 11 Przewód sieciowy
- 12 Uchwyt do kabla
- 13 Przełącznik nożny
- 14 Wtyczka

### • Dane techniczne

Nr modelu:	14171411L / 14171412L
Napięcie robocze:	230–240 V~, 50 Hz
Moc znamionowa:	maks. 8,8 W
Klasa ochronności:	II / <input type="checkbox"/>
Stopień ochrony:	IP20
Oprawka lampy:	E27
Źródło światła:	LED E27, 1 x 8,8 W

Ten produkt zawiera źródło światła klasy efektywności energetycznej „F”.

## ● Bezpieczeństwo



### Wskazówki bezpieczeństwa

W przypadku szkód spowodowanych nieprzestrzeganiem niniejszej instrukcji obsługi prawo do gwarancji wygasa! Za szkody pośrednie producent nie ponosi odpowiedzialności! W przypadku szkód materialnych lub osobowych, które powstały wskutek niewłaściwego obchodzenia się z urządzeniem lub nieprzestrzegania wskazówek dotyczących bezpieczeństwa, nie ponosimy żadnej odpowiedzialności!

-  **OSTRZEŻENIE ZAGROŻENIE ŻYCIA I NIEBEZPIECZEŃSTWO WYPADKU U**

#### DZIECI!

W żadnym wypadku nie pozostawiać dzieci bez nadzoru w pobliżu opakowania. Istnieje niebezpieczeństwo uduszenia się materiałem opakowaniowym. Dzieci często nie dostrzegają niebezpieczeństwa. Dzieci nie powinny mieć dostępu do produktu.

- Niniejsze urządzenie może być używane przez dzieci od lat 8 oraz przez osoby z obniżonymi zdolnościami fizycznymi, sensorycznymi lub mentalnymi lub brakiem doświadczenia i / lub wiedzy, jeśli pozostają pod nadzorem lub zostały pouczone w kwestii bezpiecznego użycia urządzenia i rozumieją wynikające z niego zagrożenia. Dzieci nie mogą bawić się urządzeniem. Czyszczenie i konserwacja nie mogą być przeprowadzane przez dzieci bez nadzoru.



### **NIEBEZPIECZEŃSTWO OBRAŻENIA!**

- Nie pozostawiać rozrzuconych materiałów opakowaniowych ani lampy. Folie/worki z tworzywa sztucznego, części plastikowe itp. to dla dzieci bardzo niebezpieczna zabawka.



### **Porażenie prądem elektrycznym grozi śmiercią**

- Przed każdym podłączeniem do sieci elektrycznej należy dokonać kontroli lampy oraz przewodu sieciowego pod względem uszkodzeń. Nigdy nie używać lampy w razie stwierdzenia jakichkolwiek uszkodzeń.

- Uszkodzone przewody sieciowe stwarzają niebezpieczeństwo utraty życia wskutek porażenia prądem elektrycznym. W razie uszkodzeń, napraw lub innych problemów z lampą należy zwrócić się do punktu serwisowego lub do elektryka.
- Bezwzględnie unikać kontaktu lampy z wodą lub innymi cieczami.
- Nigdy nie otwierać elementów elektrycznych i nie wkładać do nich jakichkolwiek przedmiotów. Tego rodzaju ingerencje oznaczają zagrożenie życia wskutek porażenia prądem elektrycznym.
- Przy podłączaniu i odłączaniu od zasilania chwycić tylko za izolowaną część wtyczki!
- Zewnętrzny przewód elastyczny tej lampy nie można wymienić; jeśli przewód jest uszkodzony, lampę trzeba zutylizować.
- Przed użyciem upewnić się, że dostępne napięcie sieciowe jest zgodne z wymaganym napięciem roboczym lampy (patrz „Dane techniczne”).
- Przed montażem, demontażem, czyszczeniem lub jeśli lampa nie będzie przez jakiś czas używana, należy zawsze odłączyć kabel zasilający od gniazdka.
- Lampy nie należy instalować na podłożu wilgotnym lub przewodzącym prąd!
-  Żarówka - stosować jedynie w suchym otoczeniu.
-  Lampa ta nie nadaje się do użycia w połączeniu z zewnętrznymi regulatorami jasności światła i wyłącznikami elektronicznymi.



### **Prawidłowy sposób postępowania**

- Ustawić lampę w taki sposób, aby zapewnić ochronę przed wilgocią i zanieczyszczeniami.
- Zachować ostrożność! Zawsze zwracać uwagę na wykonywane czynności i kierować się rozsądkiem. Nie należy wykonywać montażu lampy w przypadku braku koncentracji lub złego samopoczucia.
- Nie przykrywać lampy tkaninami, zasłonami ani innymi przedmiotami i trzymać te elementy z dala od innych łatwopalnych materiałów. Zapewnić odpowiednią cyrkulację powietrza i wolne miejsce wokół lampy. Nadmierny wzrost temperatury może prowadzić do powstania pożaru.

- Przewód sieciowy nie jest uchwytem do przeniesienia.
- Podczas pracy lampy nie patrzeć w źródło światła z niewielkiej odległości.
- Nie patrzeć na diodę LED przez przyrząd optyczny (np. szkło powiększające).
- Aby odłączyć lampę od zasilania, należy wyjąć z wtyczkę z gniazdka.
- Stosować wyłącznie żarówki wymienione w rozdziale „Dane techniczne”.

## ● Uruchomienie

### ● **Montaż lampy**

**Wskazówka:** usunąć z produktu wszystkie materiały opakowaniowe.

- Złożyć trzy części nóg [10], wkręcając je jedna w drugą.  
Przykręcić 3 nogi [10] do lampy.  
Umieścić uchwyty do kabla [12] na jednej nodze [10] i włożyć przewód sieciowy [11] do uchwytów [12].
- Zwinąć folię rozpraszającą [1] w rurkę i zamocować ją za pomocą nitów plastikowych [2].
- Przymocować pręty [3] do pierwszego pierścienia podstawy (A) [5] za pomocą śrub [4]. Upewnić się, że otwory pod łby śrub na pierścieniu podstawy (A) [5] są skierowane na zewnątrz.  
Ostrożnie wsunąć wcześniej utworzoną rurę dyfuzora [1] między pręty [3].  
Zamocować pręty [3] i rurę dyfuzora [1] za pomocą drugiego pierścienia podstawy (B) [5].  
Uważać, aby nie uszkodzić rury dyfuzora [1] i aby pręty [3] były ustawione prosto.  
Ostrożnie dokręcić śruby [4].
- Teraz kolejno wkładać lamelki [6] do otworów po bokach pierścienia podstawy [5]. Upewnić się, że lamelki [6] są ustawione prosto.
- Odkręcić pierścień lampy [8] od oprawki lampy [9].
- Nałożyć klosz na oprawkę lampy [9] i przymocować go pierścieniem lampy [8].
- Wkręcić żarówkę [7] zgodnie z kierunkiem ruchu wskazówek zegara w oprawkę lampy [9].  
**Wskazówka:** do wkręcania żarówki [7] użyć czystej, niestrzępiącej się, suchej szmatki.

- Podłączyć wtyczkę [14] do prawidłowo zainstalowanego gniazdka.

Lampa jest teraz gotowa do pracy.

### ● **Włączanie / wyłączenie lampy**

Włączać i wyłączać lampę za pomocą przełącznika nożnego [13].

### ● **Wymiana żarówki**

- Wyłączyć lampę.

#### **⚠ OSTRZEŻENIE! NIEBEZPIECZEŃSTWO PORAŻENIA PRĄDEM ELEKTRYCZNYM!**

Wyciągnąć wtyczkę [14] z gniazdka.

#### **⚠ OSTROŻNIE! NIEBEZPIECZEŃSTWO POPARZENIA WSKUTEK GORĄCYCH POWIERZCHNI!**

Odczekać, aż lampa całkowicie ostygnie.

**Wskazówka:** do wymiany żarówki [7] używać czystej, niestrzępiącej się, suchej szmatki.

- Wykręcić uszkodzoną żarówkę [7] z oprawki lampy [9] w kierunku przeciwnym do ruchu wskazówek zegara.
- Wkręcić nową żarówkę w oprawkę lampy [9] zgodnie z kierunkiem ruchu wskazówek zegara.  
Stosować wyłącznie żarówki wymienione w rozdziale „Dane techniczne”.
- Podłączyć wtyczkę [14] do prawidłowo zainstalowanego gniazdka.

Lampa jest teraz gotowa do pracy.

### ● **Konserwacja i czyszczenie**

- Wyłączyć lampę.

#### **⚠ OSTRZEŻENIE! NIEBEZPIECZEŃSTWO PORAŻENIA PRĄDEM ELEKTRYCZNYM!**

Wyciągnąć wtyczkę [14] z gniazdka.

#### **⚠ OSTROŻNIE! NIEBEZPIECZEŃSTWO POPARZENIA WSKUTEK GORĄCYCH POWIERZCHNI!**

Odczekać, aż lampa całkowicie ostygnie.

## **⚠️ OSTRZEŻENIE! NIEBEZPIECZEŃSTWO PORAŻENIA PRĄDEM ELEKTRYCZNYM!**

Ze względu na zachowanie bezpieczeństwa w zakresie elektryczności nie wolno czyścić lampy za pomocą wody lub innych płynów, ani też zanurzać w wodzie.

- Nie używać rozpuszczalników, benzyny i podobnych substancji. W przeciwnym razie lampa może zostać uszkodzona.
- Do czyszczenia należy używać wyłącznie suchej, niestrzępiącej się szmatki.
- Podłączyć wtyczkę **[14]** do prawidłowo zainstalowanego gniazdka.

## ● Utylizacja



Opakowanie wykonane jest z materiałów przyjaznych dla środowiska, które można przekazać do utylizacji w lokalnym punkcie przetwarzania surowców wtórnych.



Przy segregowaniu odpadów prosimy zwrócić uwagę na oznakowanie materiałów opakowaniowych, oznaczone są one skrótami (a) i numerami (b) o następującym znaczeniu: 1-7: Tworzywa sztuczne / 20-22: Papier i tektura / 80-98: Materiały kompozytowe.



Produkt wraz z elementami wyposażenia oraz materiały opakowaniowe nadają się do recyklingu i podlegają rozszerzonej odpowiedzialności produ-



centa. Utylizuj te elementy osobno, zgodnie z przedstawioną informacją dotyczącą segregacji, aby umożliwić lepsze przetwarzanie odpadów. Logo Triman obowiązuje tylko na terenie Francji.



**SYMBOL SELEKTYWNEGO ZBIERANIA**  
Ten symbol oznacza, że zużytego sprzętu nie można umieszczać łącznie z innymi odpadami (2012/19/UE).

Zgodnie z art. 13 ust 1. Ustawy z dnia 11 września 2015 roku o zużyтым sprzęcie elektrycznym i elektronicznym zakazuje się umieszczania zużytego sprzętu łącznie z innymi odpadami. Elektroodpady nie mogą być wyrzucane do pojemników do selektywnej zbiórki odpadów komunalnych. Można je oddać w specjalnie wyznaczonych miejscach np. Punkt Selektywnej Zbiórki Odpadów Komunalnych lub/bądź w punktach handlowych oferujących w sprzedaży sprzęt elektroniczny. Należy postępować zgodnie z obowiązującymi w Polsce przepisami dotyczącymi selektywnej zbiórki urządzeń elektrycznych i elektronicznych. Prawidłowa gospodarka odpadami pomaga uniknąć potencjalnych skutków dla środowiska i zdrowia ludzi wynikających z obecności w sprzęcie niebezpiecznych: substancji, mieszanin oraz części składowych.

## ● Gwarancja i serwis

### ● Gwarancja

W momencie zakupu otrzymują Państwo na to urządzenie 36 miesięcy gwarancji. Urządzenie wyprodukowano starannie i poddano dokładnej kontroli jakości. W okresie gwarancji usuwamy bezpłatnie wszystkie wady materiałowe i fabryczne. Jeśli mimo to w okresie gwarancji pojawią się usterki, urządzenie należy przelać na podany adres serwisowy, podając następujący numer modelu: 14171411L / 14171412L.

Gwarancji nie podlegają uszkodzenia spowodowane przez nieprawidłowe użytkowanie, nieprzestrzeganie instrukcji obsługi lub ingerencję nieautoryzowanych osób, a także części szybko zużywające się (jak np. elementy świetlne). Usługa gwarancyjna nie przedłuża ani nie odnawia okresu gwarancji.

Zgodnie z Kodeksem Cywilnym art. 581 §1 wraz z wymianą urządzenia lub ważnej części czas gwarancji rozpoczyna się na nowo.

## ● Adres serwisu

Briloner Leuchten GmbH & Co. KG  
Am Steinbach 14  
59872 Meschede  
NIEMCY  
Tel.: +49 29 1 / 95 29 93-650  
Faks: +49 29 1 / 95 29 93-109  
E-mail: kundenservice@briloner.com  
www.briloner.com



Bezpłatny numer serwisu:  
Tel.: 00800 / 27456637

**IAN 453481\_2304**

Przed skontaktowaniem się z działem serwisowym należy przygotować paragon i numer artykułu (IAN 453481\_2304) jako dowód zakupu.

## ● Deklaracja zgodności CE

Niniejszy produkt spełnia wymagania obowiązujących dyrektyw europejskich i krajowych. Zgodność została wykazana. Odpowiednie objaśnienia i podkładowe dokumentacyjne są zdeponowane u producenta.























## ● Producent

Briloner Leuchten GmbH & Co. KG  
Am Steinbach 14  
59872 Meschede  
NIEMCY





<b>Vysvětlení použitých piktogramů</b> .....	Strana 42
<b>Úvod</b> .....	Strana 43
Použití ke stanovenému účelu.....	Strana 43
Obsah dodávky.....	Strana 43
Popis dílů.....	Strana 43
Technické údaje.....	Strana 43
<b>Bezpečnost</b> .....	Strana 43
Bezpečnostní pokyny.....	Strana 43
<b>Uvedení do provozu</b> .....	Strana 44
Montáž světla.....	Strana 44
Rozsvícení/zhasnutí světla.....	Strana 45
<b>Výměna osvětlovacího prostředku</b> .....	Strana 45
<b>Údržba a čištění</b> .....	Strana 45
<b>Zlikvidování</b> .....	Strana 45
<b>Záruka a servis</b> .....	Strana 46
Záruka.....	Strana 46
Adresa servisu.....	Strana 46
Prohlášení o shodě.....	Strana 46
Výrobce.....	Strana 46

Vysvětlení použitých piktogramů			
	Přečtěte si pokyny!		Varování před zásahem elektrického proudu! Ohrožení života!
	Toto svítidlo je určeno výhradně pro provoz v interiérech, v suchých a uzavřených místnostech.	<b>IP20</b>	Svítidlo má stupeň krytí „IP20“ a je určeno výhradně k použití v interiérech soukromých domácností. Nemá ochranu proti vniknutí vody.
	Tak postupujete správně		Lumeny
<b>V</b>	Volt		Pozor! Nebezpečí popálení o horké povrchy!
<b>Hz</b>	Hertz (kmitočet)		Osvětlovací prostředek - Používejte jen v suchém prostředí.
<b>W</b>	Watt (činný výkon)		Toto svítidlo není vhodné k používání s externími stmívači a elektronickými spínači.
	Třída ochrany II		Obal i zařízení zlikvidujte ekologicky!
	Obal je vyroben ze 100 % recyklovatelného papíru.		Dbejte na výstrahy a řiďte se bezpečnostními pokyny!
	Bezpečnostní pokyny Instrukce		Teplota světla v Kelvinech
<b>h</b>	Životnost		Nebezpečí ohrožení života a zranění malých i větších dětí!
 <b>A.C. a.c.</b>	Střídavé napětí (druh proudu a napětí)		Osvětlovací prostředek může vyměnit zákazník
	Polyethylentereftalát		Polyetylén (nízká hustota)
	Vlnitá lepenka		Karton
	Papír	<b>Ra CRI</b>	Index podání barev
<b>mA</b>	Miliampéry		Výrobce

**UK  
CA**

Značka UKCA potvrzuje shodu se směrnici ve Velké Británii platnými pro výrobek. (Značka UKCA platí pouze ve Velké Británii.)

## Stojací LED lampa

### • Úvod



Blahopřejeme vám ke koupi nového výrobku. Rozhodli jste se tím pro vysoce kvalitní výrobek. Přečtěte si laskavě kompletně a pečlivě tento návod k obsluze.

Rozevřete stránku s obrázky. Tento návod je součástí tohoto výrobku a obsahuje důležité informace k jeho uvedení do provozu a k zacházení s ním. Řiďte se vždy bezpečnostními pokyny. Před uvedením do provozu zkontrolujte, jestli je k dispozici správné napětí a jestli jsou všechny díly správně namontované. Jestliže máte ještě otázky nebo jste si nejistí při ovládání přístroje, kontaktujte vašeho prodejce nebo servis. Návod pečlivě uschovejte a případně jej předejte třetí osobě.

### • Použití ke stanovenému účelu



Toto světlo je určeno výhradně pro provoz v interiérech a v suchých a uzavřených místnostech. Toto zařízení je určeno pouze pro privátní použití. Tento výrobek je určen

pouze pro běžný provoz.

### • Obsah dodávky

Bezprostředně po vybalení vždy zkontrolujte úplnost dodávky a bezvadný stav zařízení.

- 1 Stojací LED lampa, model: 14171411L / 14171412L
- 1 LED žárovka
- 2 Základní kroužky (A/B)
- 1 Difuzní fólie
- 5 Plastové nýty
- 3 Tyče
- 6 Šrouby (stínítko)
- 32 Lamely
- 3 Nohy (po 3 kusech)
- 2 Vedení kabelů
- 1 Návod k montáži a obsluze

### • Popis dílů

- 1 Difuzní fólie
- 2 Plastové nýty
- 3 Tyče
- 4 Šrouby (stínítko)
- 5 Základní kroužek
- 6 Lamely
- 7 Žárovka
- 8 Kroužek lampy
- 9 Objímka
- 10 Nohy
- 11 Síťový kabel
- 12 Vedení kabelu
- 13 Nožní spínač
- 14 Síťová zástrčka

### • Technické údaje

Číslo modelu:	14171411L / 14171412L
Provozní napětí:	230–240 V~, 50 Hz
Jmenovitý výkon:	max. 8,8 W
Třída ochrany:	II / <input type="checkbox"/>
Stupeň krytí:	IP20
Objímka:	E27
Žárovka:	LED E27, 1 x 8,8 W

Tento výrobek obsahuje světelný zdroj třídy energetické účinnosti „F“.

### • Bezpečnost



#### Bezpečnostní pokyny

Při škodách způsobených nedodržáním tohoto návodu k obsluze zaniká záruka! Za následné škody se neručí! Za věcné nebo osobní škody, způsobené neodborným zacházením nebo nerespektováním bezpečnostních pokynů, se neručí!



## **⚠ VÝSTRAHA! NEBEZPEČÍ OHROŽENÍ ŽIVOTA A ZRANĚNÍ PRO MALÉ A VELKÉ**

### **DĚTI!**

Nenechávejte děti nikdy samotné s obalovým materiálem. Hrozí nebezpečí udušení obalovým materiálem. Děti nebezpečí často podceňují. Výrobek chraňte před dětmi.

- Tento výrobek mohou používat děti od 8 let, osoby se sníženými fyzickými, smyslovými nebo duševními schopnostmi nebo s nedostatečnými zkušenostmi a znalostmi, jestliže budou pod dohledem nebo byly poučeny o bezpečném používání výrobku a chápou nebezpečí, která z jeho používání vyplývají. S výrobkem si děti nesmí hrát. Děti nesmí bez dohledu provádět čištění ani uživatelskou údržbu.

## **⚠ NEBEZPEČÍ ZRANĚNÍ!**

- Nenechávejte světlo nebo obalový materiál bez dozoru. Plastové sáčky/pytlíky, plastové části atd. mohou být pro děti nebezpečnou hračkou.



### **Zabraňte ohrožení života v důsledku zásahu elektrickým proudem**

- Před každým připojením na přívod elektrického proudu kontrolujte svítidlo a připojovací kabel, jestli nejsou poškozené. Nikdy nepoužívejte svítidlo, pokud jste zjistili, že je poškozené.
- Poškozené síťové kabely znamenají nebezpečí ohrožení života elektrickým proudem. Při poškozeních, opravách nebo jiných problémech se obraťte na servis nebo na kvalifikovaného elektrikáře.
- Bezpodmínečně zabraňte kontaktu lampy s vodou nebo jinými kapalinami.
- Nikdy neotvírejte žádný z elektrických provozních prostředků ani do nich nestrkejte jakékoli předměty. Takové zásahy znamenají nebezpečí ohrožení života elektrickým proudem.
- Při zapojení nebo odpojení z elektrické sítě se dotýkejte pouze izolovaných částí elektrické zástrčky!
- Vnější ohebnou šňůru této lampy nelze vyměnit; pokud je šňůra poškozena, je nutné lampu zlikvidovat.
- Před použitím se ujistěte, zda se stávající elektrické napětí shoduje s požadovaným provozním napětím světla (viz „Technické údaje“).

- Před montáží, demontáží, čištěním nebo pokud nebudete světlo delší dobu používat, vytáhněte elektrický kabel ze zásuvky.

- Neinstalujte svítidlo na vlhkém nebo vodivém povrchu!



Osvětlovací prostředek - Používejte jen v suchém prostředí.



Toto svítidlo není vhodné k používání s externími stmívači a elektronickými spínači.



### **Tak postupujete správně**

- Lampu umístěte tak, aby byla chráněna před vlhkostí a znečištěním.
- Buďte vždy pozorní! Dbejte vždy na to, co děláte, a postupujte vždy s rozumem. Nikdy nemontujte svítidlo, nejste-li koncentrovaní nebo necítíte-li se dobře.
- Lampu nezakrývejte látkami, záclonami ani jinými předměty a chraňte ji před jinými snadno hořlavými materiály. Zajistěte dostatečnou cirkulaci vzduchu a dostatečný prostor kolem lampy. Nadměrný výkon tepla může vést k požáru.
- Elektrický kabel se nesmí používat k přenášení světla.
- Je-li světlo rozsvíceno, neďivejte se do něj z krátké vzdálenosti.
- Nikdy se neďivejte do LED optickým nástrojem (např. lupou).
- Pro odpojení světla z elektrické sítě musí být vytažena zástrčka ze zásuvky.
- Používejte pouze osvětlovací prostředky, které jsou uvedeny v kapitole „Technické údaje“.

## **● Uvedení do provozu**

### **● Montáž světla**

**Upozornění:** Odstraňte z výrobku veškerý obalový materiál.

- Spojte tři části nohou **10** tak, že je do sebe zašroubujete. Přišroubujte 3 nohy **10** k lampě. Na jednu nohu **10** nasadte vedení kabelu **12** a do vedení kabelu **12** zasuněte napájecí kabel **11**.

- Z difuzní fólie [1] udělejte trubičku a upevněte ji plastovými nýty [2].
- Připevněte tyče [3] k prvnímu základnímu kroužku (A) [5] pomocí šroubů [4]. Dbejte na to, aby zapuštěné otvory pro hlavy šroubů na základním kroužku (A) [5] směřovaly ven. Mezi tyče [3] opatrně zasuňte dříve vytvořenou difuzní trubičku [1]. Tyče [3] a difuzní trubičku [1] upevněte druhým základním kroužkem (B) [5]. Dbejte na to, aby difuzní trubka [1] nebyla poškozena a aby tyče [3] byly zarovnané. Pečlivě utáhněte šrouby [4].

- Nyní vložte lamely [6] jednu po druhé do otvorů po stranách základních kroužků [5]. Ujistěte se, že jsou lamely [6] rovné.
- Uvolněte kroužek lampy [8] z objímky lampy [9].
- Umístěte stínítko na objímku [9] a upevněte jej kroužkem lampy [8].
- Našroubujte žárovku [7] ve směru hodinových ručiček do objímky lampy [9].

**Poznámka:** k vložení žárovky použijte čistý, suchý hadřík, který nepouší vlákna [7].

- Zasuňte sířovou zástrčku [14] do řádně instalované zásuvky.

Vaše lampa je nyní připravena k použití.

## ● Rozsvícení/zhasnutí světla

Lampu zapněte nebo vypněte pomocí nožního spínače [13].

## ● Výměna osvětlovacího prostředku

- Vypněte světlo.

**⚠ VÝSTRAHA! NEBEZPEČÍ ZÁSAHU ELEKTRICKÝM PROUDEM!**

Vytáhněte zástrčku [14] ze zásuvky.

**⚠ POZOR! NEBEZPEČÍ POPÁLENÍ HORKÝMI POVRCHY!**

Nechte svítidlo úplně vychladnout.

**Upozornění:** K výměně žárovky [7] použijte čistý, suchý hadřík, který nepouší vlákna.

- Proti směru hodinových ručiček vyšroubujte vadnou žárovku [7] z objímky [9].
- Ve směru hodinových ručiček našroubujte novou žárovku do objímky [9].  
Používejte pouze žárovky, které jsou uvedeny v kapitole „Technické údaje“.
- Zasuňte zástrčku [14] do řádně nainstalované zásuvky.

Vaše lampa je připravena k používání.

## ● Údržba a čištění

- Vypněte světlo.

**⚠ VÝSTRAHA! NEBEZPEČÍ ZÁSAHU ELEKTRICKÝM PROUDEM!**

Vytáhněte zástrčku [14] ze zásuvky.

**⚠ POZOR! NEBEZPEČÍ POPÁLENÍ HORKÝMI POVRCHY!**

Nechte svítidlo úplně vychladnout.

**⚠ VÝSTRAHA! NEBEZPEČÍ ZÁSAHU ELEKTRICKÝM PROUDEM!**

Z důvodu elektrické bezpečnosti se svítidlo nikdy nesmí čistit vodou nebo jinými kapalinami anebo dokonce do vody ponořovat.

- Nepoužívejte na čištění rozpouštědla, benzín nebo podobné látky, lampu můžete poškodit.
- Používejte na čištění suchou tkaninu, která nepouší vlákna.
- Zasuňte zástrčku [14] do řádně nainstalované zásuvky.

## ● Zlikvidování



Obal se skládá z ekologických materiálů, které můžete zlikvidovat prostřednictvím místních sběrů recyklovatelných materiálů.



Při třídění odpadu se řiďte podle označení obalových materiálů zkratkami (a) a čísly (b), s následujícím významem: 1–7: umělé hmoty / 20–22: papír a lepenka / 80–98: složené látky.

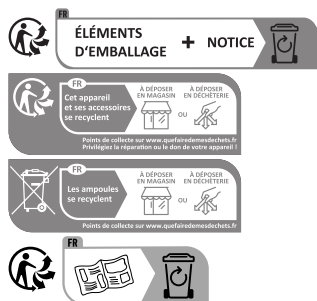

Výrobek vč. příslušenství a balicí materiál jsou recyklovatelné a podléhají rozšířené odpovědnosti výrobce. Pro lepší zacházení s odpady je proto je likvidujte

separovaně, dle uvedených informací o třídění (info-tri). Logo Triman platí pouze pro Francii.



Jakmile Váš výrobek dosloužil, nevyhazujte ho v zájmu ochrany životního prostředí do odpadu z domácností, ale odveďte ho k odborné likvidaci. O sběrnách a otevírací době se můžete informovat u Vaší kompetentní správy.

## ● Záruka a servis

### ● Záruka

Od okamžiku zakoupení dostáváte na výrobek záruku po dobu 36 měsíců. Přístroj byl pečlivě vyroben a podroben přesné kontrole kvality. Během záruční doby odstraníme bezplatně všechny vady materiálu a oprávníme závady z výroby. V případě, že se během záruční doby přesto vyskytnou závady, zašlete přístroj na uvedenou adresu servisu a uveďte následující číslo modelu: 14171411L / 14171412L.

Ze záruky vyloučeny škody způsobené neodborným zacházením, nerespektováním návodu k obsluze nebo zásahem neautorizovanou osobou, jakož i poškození rychle opotřebitelných dílů (např. svítící prostředky). Záručním výkonem se záruční doba neprodlouží ani neobnoví.

### ● Adresa servisu

Briloner Leuchten GmbH & Co. KG  
Am Steinbach 14  
59872 Meschede  
NĚMECKO  
Tel.: +49 29 1 / 95 29 93-650  
Fax: +49 29 1 / 95 29 93-109  
E-mail: kundenservice@briloner.com  
www.briloner.com



Servisní číslo zdarma:  
Tel.: 00800 / 27456637

**IAN 453481\_2304**

Pro všechny požadavky si připravte pokladní blok a číslo výrobku (IAN 453481\_2304) jako doklad o nákupu.























### ● Prohlášení o shodě CE

Tento výrobek splňuje požadavky platných evropských a národních směrnic. Shoda byla prokázána. Příslušná prohlášení a dokumentace jsou uloženy u výrobce.

### ● Výrobce

Briloner Leuchten GmbH & Co. KG  
Am Steinbach 14  
59872 Meschede  
NĚMECKO

<b>Legenda použitých piktogramov</b> .....	Strana 48
<b>Úvod</b> .....	Strana 49
Používanie v súlade s určeným účelom.....	Strana 49
Obsah dodávky.....	Strana 49
Popis častí.....	Strana 49
Technické údaje.....	Strana 49
<b>Bezpečnosť</b> .....	Strana 49
Bezpečnostné pokyny.....	Strana 49
<b>Uvedenie do prevádzky</b> .....	Strana 50
Montáž svetla.....	Strana 50
Zapnutie/vypnutie svetla.....	Strana 51
<b>Výmena svietidla</b> .....	Strana 51
<b>Údržba a čistenie</b> .....	Strana 51
<b>Likvidácia</b> .....	Strana 51
<b>Záruka a servis</b> .....	Strana 52
Garančné prehlásenie.....	Strana 52
Servisná adresa.....	Strana 52
Prehlásenie o zhode.....	Strana 52
Výrobca.....	Strana 52

Legenda použitých piktogramov			
	Prečítajte si inštrukcie!		Varovanie pred zásahom elektrickým prúdom! Ohrozenie života!
	Toto svetlo je vhodné výlučne na prevádzku v interiéri, v suchých a uzavretých priestoroch.	<b>IP20</b>	Svetlo má druh ochrany „IP20“ a je určené výlučne na použitie v interiéri súkromných domácností. Nemá ochranu pred vniknutím vody.
	Takto sa správate správne		Lúmen
<b>V</b>	Volt		Pozor! Nebezpečenstvo popálenín spôsobených horúcimi povrchmi!
<b>Hz</b>	Hertz (frekvencia)		Svietidlo – používajte iba v suchom prostredí.
<b>W</b>	Watt (efektívny výkon)		Toto svetlo nie je vhodné pre externé stmievače a elektronické spínače.
	Trieda ochrany II		Ekologicky zlikvidujte obal a zariadenie!
	Obal je zložený zo 100 % recyklovaného papiera.		Dodržiavajte varovné a bezpečnostné pokyny!
	Bezpečnostné pokyny Inštrukcie		Teplota svetla v Kelvinoch
<b>h</b>	Životnosť		Ohrozenie života a riziko úrazu pre malé deti a deti!
<b>A.C. a.c.</b>	Striedavé napätie (typ elektrického prúdu a napätia)		Svietidlo si vymieňa zákazník
	Polyetyléntereftalát		Polyetylén (obmedzená hustota)
	Vlnitá lepenka		Kartón
	Papier	<b>Ra CRI</b>	Index odrazu farieb
<b>mA</b>	Miliampéry		Výrobca



**UK  
CA**

Značka UKCA potvrdzuje zhodu so smernicami vo Veľkej Británii, ktoré sa týkajú daného výrobku. (Značka UKCA platí iba pre Veľkú Britániu.)

## Stojaca LED lampa

### • Úvod



Blahoželáme Vám ku kúpe Vášho nového prístroja. Rozhodli ste sa tým pre vysokokvalitný výrobok. Dôkladne si prečítajte celý tento návod na obsluhu. Otvorte stranu s obrázkami. Tento návod patrí k tomuto výrobku a obsahuje dôležité upozornenia pre uvedenie do prevádzky a manipuláciu. Dodržiavajte vždy všetky bezpečnostné upozornenia. Pred uvedením do prevádzky prekontrolujte, či je k dispozícii správne napätie a či sú všetky diely správne namontované. V prípade otázok alebo neistoty ohľadom manipulácie s prístrojom sa prosím spojte s Vaším predajcom alebo servisným pracovníkom. Tento návod si starostlivo uschovajte a prípadne ho odovzdajte tretej osobe.

### • Používanie v súlade s určeným účelom



Toto svetlo je vhodné výlučne na prevádzku v interiéri, v suchých a uzavretých priestoroch. Toto zariadenie je určené iba na použitie v súkromných domácnostiach. Tento výrobok je určený pre normálnu prevádzku.

### • Obsah dodávky

Bezprostredne po vybalení vždy skontrolujte úplnosť dodávky ako aj bezchybný stav zariadenia.

- 1 Stojaca LED lampa, model: 14171411L / 14171412L
- 1 LED svetidlo
- 2 Základné krúžky (A/B)
- 1 Fólia difúzora
- 5 Plastové nity
- 3 Tyče
- 6 Skrutky (tienidlo)
- 32 Lamely
- 3 Nohy (po 3 kusoch)
- 2 Vedenie káblov
- 1 Návod na montáž a obsluhu

### • Popis častí

- 1 Fólia difúzora
- 2 Plastové nity
- 3 Tyče
- 4 Skrutky (tienidlo)
- 5 Základný krúžok
- 6 Lamely
- 7 Svetidlo
- 8 Krúžok lampy
- 9 Objímka lampy
- 10 Nohy
- 11 Sieťový kábel
- 12 Vedenie káblov
- 13 Nožný spínač
- 14 Sieťová zástrčka

### • Technické údaje

Číslo modelu:	14171411L / 14171412L
Prevádzkové napätie:	230 – 240 V~, 50 Hz
Menovitý výkon:	max. 8,8 W
Trieda ochrany:	II / <input type="checkbox"/>
Druh ochrany:	IP20
Objímka:	E27
Svetidlo:	LED E27, 1 x 8,8 W

Tento výrobok obsahuje svetelný zdroj triedy energetickej účinnosti „F“.

### • Bezpečnosť



#### Bezpečnostné pokyny

V prípade škôd, ktoré vzniknú nedodržiavaním tohto návodu na obsluhu, zaniká garančný nárok! Pri následných škodách nepreberá výrobca ručenie! V prípade vecných škôd alebo poranenia osôb, ktoré boli zapríčinené neodbornou manipuláciou alebo nedodržiavaním bezpečnostných pokynov, nepreberá výrobca ručenie!



## **VAROVANIE! NEBEZPEČENSTVO OHROZENIA ŽIVOTA A NEBEZPEČENSTVO ÚRAZU PRE MALÉ I STARŠIE DETI!**

Nikdy nenechávajte deti bez dozoru s obalovým materiálom. Existuje nebezpečenstvo zadusenía obalovým materiálom. Deti často podceňujú nebezpečenstvo. Držte deti vždy v bezpečnej vzdialenosti od výrobku.

- Tento prístroj môžu používať deti od 8 rokov ako aj osoby so zníženými psychickými, senzorickými alebo duševnými schopnosťami alebo s nedostatkom skúseností a vedomostí, ak sú pod dozorom, alebo ak boli poučené ohľadom bezpečného používania prístroja, a ak porozumeli nebezpečenstvám spojeným s jeho používaním. Deti sa s prístrojom nesmú hrať. Čistenie a údržbu nesmú vykonávať deti bez dozoru.

## **NEBEZPEČENSTVO PORANENIA!**

- Nenechajte svetlá alebo obalový materiál položený bez dohľadu. Plastové fólie/tašky, plastové diely atď. by mohli byť pre deti nebezpečnou hračkou.



## **Zabráňte ohrozeniu života zásahom elektrickým prúdom**

- Pred každým pripojením do siete prekontrolujte svietidlo a sieťový prípojný kábel ohľadom prípadných poškodení. Ak zistíte akékoľvek poškodenia, svietidlo za žiadnych okolností nepoužívajte.
- Poškodené sieťové káble predstavujú nebezpečenstvo ohrozenia života zásahom elektrickým prúdom. V prípade poškodení, opráv alebo iných problémov so svietidlom sa obráťte na servisné stredisko alebo kvalifikovaného elektrikára.
- Bezpodmienečne zabráňte kontaktu svietidla s vodou alebo inými kvapalinami.
- Nikdy neotvárajte žiadny z elektrických prevádzkových prostriedkov, ani do nich nestekajte žiadne predmety. Takéto zásahy predstavujú ohrozenie života v dôsledku zásahu elektrickým prúdom.
- Pri pripájaní alebo odpájaní z prúdu sa dotýkajte iba izolovanej oblasti zástrčky!
- Vonkajšie flexibilné vedenie tohto svetla nie je možné vymeniť; pokiaľ je vedenie poškodené, musí sa svetlo zlikvidovať.

- Pred použitím sa ubezpečte, že sa dostupné sieťové napätie zhoduje s potrebným prevádzkovým napätím svetla (pozrite si „Technické údaje“).

- Pred montážou, demontážou, čistením alebo pokiaľ dlhší čas nepoužívate svetlo, vytiahnite sieťový pripájací kábel zo zásuvky.

- Svietidlo neinštalujte na vlhký alebo vodivý podklad!



Svietidlo – používajte iba v suchom prostredí.



Toto svietidlo nie je vhodné pre externé stmievače a elektronické spínače.



## **Takto postupujete správne**

- Postavte svetlo tak, aby bolo chránené pred vlhkosťou a znečistením.
- Buďte neustále opatrní! Dávajte vždy pozor na to, čo robíte, a vždy konaňte rozvážne. Svietidlo v žiadnom prípade nemontujte, ak ste práve nesústreďený alebo sa necítite dobre.
- Nepokrývajte svetlo utierkami, záclonami alebo inými predmetmi a dodržiavajte odstup od iných ľahko horľavých materiálov. Dbajte na dostatočnú cirkuláciu vzduchu a vzdialenosť okolo svetla. Nadmerná tvorba tepla môže viesť k požiaru.
- Sieťový kábel neslúži ako rukoväť.
- Počas prevádzky nepozerajte do svietidla z krátkej vzdialenosti.
- LED diódu nepozorujte pomocou optického nástroja (napr. lupy).
- Na odpojenie svetla z napájania sa musí odstrániť zástrčka zo zásuvky.
- Používajte iba také svietidlá, aké sú uvedené v kapitole „Technické údaje“.

## **Uvedenie do prevádzky**

### **Montáž svetla**

**Upozornenie:** odstráňte všetok obalový materiál z výrobku.

- Tri časti ňôh **10** spojte dokopy tak, že ich do seba zaskrutkujete.

K svietidlu priskrutkujte 3 nohy **10**.

Zasuňte vedenia káblov **12** na nohu **10** a vložte sieťový kábel **11** do vedení káblov **12**.

- Z fólie difúzora [1] urobte trubicu a upevnite ju pomocou plastových nitov [2].
- Upevnite tyče [3] pomocou skrutiek [4] na prvý základný krúžok (A) [5]. Uistite sa, že zapustené otvory pre hlavy skrutiek na základnom krúžku (A) [5] smerujú von. Predtým vytvorené trubice difúzora [1] opatrne zasuňte medzi tyče [3]. Tyče [3] a trubicu difúzora [1] zafixujte pomocou druhého základného krúžka (B) [5]. Uistite sa, že trubica difúzora [1] nie je poškodená a že tyče [3] sú zarovnané rovno. Opatrne dotiahnite skrutky [4].
- Teraz vložte lamely [6] jednu po druhej do otvorov po stranách základných krúžkov [5]. Uistite sa, že lamely [6] sú rovné.
- Odpojte krúžok lampy [8] od objímky [9].
- Umiestnite tienidlo na objímku [9] a upevnite ho krúžkom lampy [8].
- Zaskrutkujte svetidlo [7] v smere pohybu hodinových ručičiek do objímky [9].  
**Poznámka:** Na vloženie svetidla použite čistú suchú handričku bez žmolkov [7].
- Sieťovú zástrčku [14] zasuňte do správne nainštalovanej zásuvky.

Vaše svetlo je teraz pripravené na používanie.

## ● Zapnutie/vypnutie svetla

Lampu zapnite alebo vypnite pomocou nožného spínača [13].

## ● Výmena svetidla

- Vypnite svetlo.

**VAROVANIE! NEBEZPEČENSTVO ZÁSAHU ELEKTRICKÝM PRÚDOM!**

Vytiahnite zástrčku [14] zo zásuvky.

**POZOR! NEBEZPEČENSTVO POPÁLENIA SKRZE HORÚCE POVRCHY!**

Svetidlo nechajte úplne ochladnúť.

**Upozornenie:** Na výmenu svetidla [7] použite čistú, bezvláknitú a suchú utierku.

- Vyskrutkujte poškodené svetidlo [7] v protismere pohybu hodinových ručičiek z objímky [9].

- Naskrutkujte svetidlo v smere pohybu hodinových ručičiek do objímky [9]. Používajte iba také svetidlá, aké sú uvedené v kapitole „Technické údaje“.
- Zasuňte zástrčku [14] do správne nainštalovanej zásuvky.

Vaše svetlo je teraz pripravené na prevádzku.

## ● Údržba a čistenie

- Vypnite svetlo.

**VAROVANIE! NEBEZPEČENSTVO ZÁSAHU ELEKTRICKÝM PRÚDOM!**

Vytiahnite zástrčku [14] zo zásuvky.

**POZOR! NEBEZPEČENSTVO POPÁLENIA SKRZE HORÚCE POVRCHY!**

Svetidlo nechajte úplne ochladnúť.

**VAROVANIE! NEBEZPEČENSTVO ZÁSAHU ELEKTRICKÝM PRÚDOM!**

Z dôvodu elektrickej bezpečnosti sa svetidlo nesmie nikdy čistiť vodou alebo inými kvapalinami a v žiadnom prípade sa nesmie ponárať do vody.

- Nepoužívajte žiadne rozpúšťadlá, benzín a. i. Svetidlo by sa pritom poškodilo.
- Na čistenie používajte iba suchú handričku, ktorá nepúšťa vlákna.
- Zasuňte zástrčku [14] do správne nainštalovanej zásuvky.

## ● Likvidácia



Obal pozostáva z ekologických materiálov, ktoré môžete odovzdať na miestnych recyklačných zberných miestach.



Všimajte si prosím označenie obalových materiálov pre triedenie odpadu, sú označené skratkami (a) a číslami (b) s nasledujúcim významom: 1–7: Plasty / 20–22: Papier a kartón / 80–98: Spojené látky

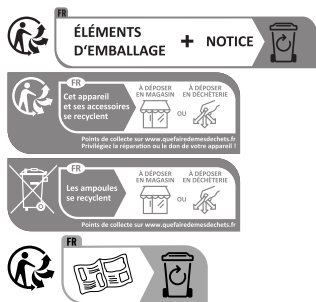

Výrobok vrát. príslušenstva a obalových materiálov je možné recyklovať a podlieha rozšírenej zodpovednosti výrobcu. Likvidujte tieto súčasti samo-

statne, a to podľa zobrazených informácií (informácie o triedení), pre lepšie zaobchádzanie s odpadom. Logo Triman platí pre Francúzsko.



Vyhodte výrobok, keď už doslúžil. V záujme ochrany životného prostredia ho nevyhadzujte do domového odpadu, ale odovzdajte ho na odbornú likvidáciu. O zberných miestach a ich otváracích hodinách sa môžete informovať vo vašej príslušnej správe.

## ● Záruka a servis

### ● Garančné prehlásenie

Na tento prístroj poskytujeme záruku 36 mesiacov od dátumu kúpy. Prístroj bol starostlivo vyrobený a podrobený dôkladnej kontrole kvality. V rámci záručnej doby bezplatne opravíme všetky chyby materiálu a výrobné chyby. Ak by sa však počas záručnej doby vyskytli nedostatky, odošlite prístroj na uvedenú adresu servisu s uvedením nasledovného čísla modelu: 14171411L / 14171412L.

Zo záruky sú vylúčené škody spôsobené neodbornou manipuláciou, nedodržaním návodu na obsluhu alebo zásahom neautorizovanej osoby, ako aj diely podliehajúce opotrebovaniu (napr. osvetľovacie prostriedky). Poskytnutím záruky sa záručná doba nepredlžuje ani neobnovuje.

## ● Servisná adresa

Briloner Leuchten GmbH & Co. KG  
Am Steinbach 14  
59872 Meschede  
NEMECKO  
Tel.: +49 29 1 / 95 29 93-650  
Fax: +49 29 1 / 95 29 93-109  
E-mail: kundenservice@briloner.com  
www.briloner.com



Bezplatné servisné číslo:  
Tel.: 00800 / 27456637

**IAN 453481\_2304**

Pre všetky otázky majte pripravený pokladničný doklad a číslo výrobku (IAN 453481\_2304) ako dôkaz o kúpe.























## ● Prehlásenie o zhode CE

Tento výrobok spĺňa požiadavky platných európskych a národných smerníc. Zhoda bola preukázaná. Príslušné vysvetlenia a podklady sú uložené u výrobcu.

## ● Výrobca

Briloner Leuchten GmbH & Co. KG  
Am Steinbach 14  
59872 Meschede  
NEMECKO

<b>Leyenda de pictogramas utilizados</b> .....	Página 54
<b>Introducción</b> .....	Página 55
Uso adecuado.....	Página 55
Volumen de suministro.....	Página 55
Descripción de las piezas.....	Página 55
Características técnicas.....	Página 55
<b>Seguridad</b> .....	Página 56
Indicaciones de seguridad.....	Página 56
<b>Puesta en funcionamiento</b> .....	Página 57
Cómo montar la lámpara.....	Página 57
Cómo encender / apagar la lámpara.....	Página 57
<b>Cambiar la bombilla</b> .....	Página 57
<b>Mantenimiento y limpieza</b> .....	Página 57
<b>Eliminación</b> .....	Página 58
<b>Garantía y servicio técnico</b> .....	Página 58
Garantía.....	Página 58
Dirección del servicio técnico.....	Página 58
Declaración de conformidad.....	Página 58
Fabricante.....	Página 58

Leyenda de pictogramas utilizados			
	¡Leer las instrucciones!		¡Precaución con las descargas eléctricas! ¡Peligro de muerte!
	Esta lámpara solo es apta para el uso en interiores, en espacios secos y cerrados.	<b>IP20</b>	La lámpara posee el grado de protección "IP20" y ha sido diseñada exclusivamente para el uso en interiores de domicilios particulares. Sin protección contra la penetración de agua.
	Cómo proceder de forma segura		Lumen
<b>V</b>	Voltio		¡Precaución! ¡Peligro de quemaduras debido a superficies calientes!
<b>Hz</b>	Hercio (frecuencia)		Fuente de luz - Utilizar solo en un ambiente seco.
<b>W</b>	Vatio (potencia efectiva)		Esta lámpara no está diseñada para utilizarse con interruptores electrónicos ni con reguladores externos.
	Clase de protección II		¡Deseche el embalaje y el aparato de forma respetuosa con el medio ambiente!
	El embalaje está compuesto por papel reciclado 100 %.		¡Tenga en cuenta las advertencias e indicaciones de seguridad!
	Indicaciones de seguridad Instrucciones de manejo		Temperatura de la luz en Kelvin
<b>h</b>	Vida útil		¡Peligro de muerte y de accidentes para bebés y niños!
 <b>A.C. a.c.</b>	Corriente alterna (tipo de corriente y de tensión)		La bombilla es reemplazable por el cliente
	Tereftalato de polietileno		Polietileno (densidad baja)
	Cartón ondulado		Cartón
	Papel	<b>Ra CRI</b>	Índice de rendimiento en color
<b>mA</b>	Miliamperio		Fabricante



La marca UKCA confirma la conformidad con las directivas vigentes para el producto en Gran Bretaña. (La marca UKCA tiene validez únicamente para Gran Bretaña).

## Lámpara led de pie

### ● Introducción



Le damos la enhorabuena por haber adquirido este nuevo producto. Ha elegido un producto de alta calidad. Lea atenta y completamente las siguientes instrucciones de uso. Despliegue la página con las ilustraciones. Estas instrucciones pertenecen a este producto y contienen indicaciones importantes sobre la puesta en funcionamiento y el manejo. Tenga en cuenta siempre todas las indicaciones de seguridad. Antes de poner el artículo en funcionamiento, compruebe si dispone de la tensión correcta y si todas las piezas están bien montadas. Si tiene dudas o no sabe cómo manejar el aparato, póngase en contacto con su distribuidor o el servicio de asistencia. Conserve estas indicaciones en lugar seguro y, en caso necesario, entréguelas a terceros.

### ● Uso adecuado



Esta lámpara solo es apta para el uso en interiores, en espacios secos y cerrados. Este aparato ha sido diseñado exclusivamente para uso doméstico. Este producto está diseñado para un funcionamiento normal.

### ● Volumen de suministro

Compruebe siempre inmediatamente después de desembalar el producto la integridad del contenido y el perfecto estado del aparato.

- 1 Lámpara led de pie, modelo: 14171411L / 14171412L
- 1 Bombilla LED
- 2 Anillos de base (A/B)
- 1 Lámina difusora
- 5 Remaches de plástico
- 3 Varillas
- 6 Tornillos (pantalla de la lámpara)
- 32 Lamas

- 3 Patas (3 piezas cada uno)
- 2 Guías de cable
- 1 Instrucciones de uso y montaje

### ● Descripción de las piezas

- 1 Lámina difusora
- 2 Remaches de plástico
- 3 Varillas
- 4 Tornillos (pantalla de la lámpara)
- 5 Anillo de base
- 6 Lamas
- 7 Bombilla
- 8 Anillo de la lámpara
- 9 Portalámparas
- 10 Patas
- 11 Cable de alimentación
- 12 Guía del cable
- 13 Interruptor de pedal
- 14 Enchufe

### ● Características técnicas

N.º de modelo:	14171411L / 14171412L
Tensión de funcionamiento:	230–240 V~, 50 Hz
Potencia nominal:	máx. 8,8 W
Clase de protección:	II /
Tipo de protección:	IP20
Portalámparas:	E27
Bombilla:	LED E27, 1 x 8,8 W

Este producto contiene un foco de luz de clase de eficiencia energética «F».

## ● Seguridad



### Indicaciones de seguridad

¡El derecho de garantía quedará anulado en caso de producirse daños por no tener en cuenta estas instrucciones de uso! ¡No se asumirá responsabilidad alguna por daños indirectos! En caso de que el manejo inadecuado del producto o el incumplimiento de las indicaciones de seguridad provoquen daños materiales o personales, ¡no se asumirá ninguna responsabilidad!

#### ■ **¡ADVERTENCIA! ¡PELIGRO DE MUERTE Y ACCIDENTE PARA NIÑOS!**

No deje nunca a los niños sin vigilancia con el material de embalaje. Existe peligro de asfixia por el material de embalaje. Los niños no suelen ser conscientes del peligro. Mantenga siempre el producto fuera del alcance de los niños.

- Este aparato puede ser utilizado por niños mayores de 8 años, así como por personas con capacidades físicas, sensoriales o mentales reducidas o que cuenten con poca experiencia y/o falta de conocimientos, siempre y cuando se les haya enseñado cómo utilizar el aparato de forma segura y hayan comprendido los peligros que pueden resultar de un mal uso del mismo. No permita que los niños jueguen con el aparato. La limpieza y el mantenimiento nunca deben llevarse a cabo por niños sin la vigilancia de un adulto.

#### ⚠ **¡RIESGO DE LESIONES!**

- No deje la lámpara o el material de embalaje desatendidos. Las bolsas, láminas, piezas de plástico, etc. podrían convertirse en juguetes peligrosos para los niños.



#### **Cómo evitar el peligro de muerte por descarga eléctrica**

- Antes de conectar el aparato a la red, compruebe que la lámpara y el cable estén en perfecto estado. Nunca utilice la lámpara si detecta algún tipo de daño.
- Los cables de red dañados conllevan peligro de muerte por descarga eléctrica. En caso de daños, reparaciones u otros problemas en la lámpara, dirí-

jase al servicio de mantenimiento o a un técnico electricista.

- Evite que la lámpara entre en contacto con agua u otros líquidos.
- Nunca abra el equipo eléctrico ni introduzca objetos en el mismo. Esto puede suponer peligro de muerte por descarga eléctrica.
- ¡Toque solo la zona aislada del enchufe al conectar o desconectar la alimentación de red!
- El cable exterior flexible de esta lámpara no puede cambiarse; si el cable estuviera dañado, la lámpara deberá eliminarse.
- Asegúrese antes del uso de que la tensión de red existente coincida con la tensión de funcionamiento necesaria para la lámpara (véase «Datos técnicos»).
- Saque el cable de conexión a la red del enchufe siempre antes del montaje, el desmontaje, la limpieza o si no va a utilizar la lámpara durante un periodo prolongado.
- ¡No instale la lámpara sobre una superficie húmeda o conductora!



Fuente de luz - Utilizar solo en un ambiente seco.



Esta lámpara no está diseñada para utilizarse con interruptores electrónicos ni con reguladores externos.



#### **Cómo proceder de forma segura**

- Instale la lámpara de forma que esté protegida de la humedad y la suciedad.
- ¡Proceda siempre con sumo cuidado! Preste mucha atención a lo que hace y actúe siempre con sentido común. Bajo ningún concepto monte la lámpara si está distraído o no se encuentra bien.
- No cubra la lámpara con paños, cortinas u otros objetos y manténgala alejada de otros materiales fácilmente inflamables. Procure que haya una circulación de aire y una distancia adecuadas alrededor de la lámpara. Una acumulación excesiva de calor podría provocar un incendio.
- El cable de red no debe emplearse como asa de transporte.
- No mire la bombilla desde una distancia corta durante el funcionamiento.



- No observar los LED con un instrumento óptico (p. ej. una lupa).
- Para desconectar la lámpara del suministro de corriente, se debe sacar el enchufe de la toma de corriente.
- Utilice las bombillas solo como se indica en el capítulo "Características técnicas".

## ● Puesta en funcionamiento

### ● Cómo montar la lámpara

**Nota:** retire todo el material de embalaje del producto.

- Una las tres piezas de las patas [10] atornillándolas entre sí.  
Atornille las 3 patas [10] a la lámpara.  
Coloque las guías de cable [12] en una pata [10] e introduzca el cable de alimentación [11] en las guías de cable [12].

- Convierta la lámina difusora [1] en un tubo y fíjela con los remaches de plástico [2].

- Fije las varillas [3] al primer anillo de base (A) [5] con los tornillos [4]. Asegúrese de que los agujeros avellanados para las cabezas de los tornillos en el anillo de base (A) [5] señalen hacia fuera.

Deslice con cuidado el tubo difusor [1] creado anteriormente entre las varillas [3].

Fije las varillas [3] y el tubo difusor [1] con el segundo anillo de base (B) [5]. Asegúrese de que el tubo difusor [1] no esté dañado y de que las varillas [3] estén alineadas en línea recta.

Apriete los tornillos [4] con cuidado.

- Introduzca ahora las lamas [6] una tras otra en las aberturas laterales de los anillos de base [5]. Asegúrese de que las lamas [6] estén rectas.

- Separe el anillo de la lámpara [8] del portalámparas [9].

- Coloque la pantalla de la lámpara en el portalámparas [9] y fíjela con el anillo de la lámpara [8].

- Enrosque la bombilla [7] en el sentido de las agujas del reloj en el portalámparas [9].

**Nota:** utilice un paño limpio, seco y que no suelte pelusa para insertar la bombilla [7].

- Introduzca el enchufe [14] en una toma de corriente correctamente instalada.

Ya puede utilizar la lámpara.

## ● Cómo encender / apagar la lámpara

Encienda y apague la lámpara con el interruptor de pedal [13].

## ● Cambiar la bombilla

- Apague la lámpara.

### **⚠ ¡ADVERTENCIA! ¡PELIGRO DE DESCARGA ELÉCTRICA!**

Extraiga el enchufe [14] de la toma de corriente.

### **⚠ ¡CUIDADO! ¡PELIGRO DE QUEMADURAS DEBIDO A SUPERFICIES CALIENTES!**

Deje que la lámpara se enfríe completamente.

**Nota:** para cambiar la bombilla [7] utilice un paño limpio, seco y sin pelusas.

- Desenrosque del portalámparas [9] la bombilla defectuosa [7] en sentido antihorario.

- Enrosque la nueva bombilla en sentido horario en el portalámparas [9].

Utilice las bombillas solo como se indica en el capítulo "Características técnicas".

- Introduzca el enchufe [14] en una toma de corriente correctamente instalada.

Ya puede utilizar la lámpara.

## ● Mantenimiento y limpieza

- Apague la lámpara.

### **⚠ ¡ADVERTENCIA! ¡PELIGRO DE DESCARGA ELÉCTRICA!**

Extraiga el enchufe [14] de la toma de corriente.

### **⚠ ¡CUIDADO! ¡PELIGRO DE QUEMADURAS DEBIDO A SUPERFICIES CALIENTES!**

Deje que la lámpara se enfríe completamente.

### **⚠ ¡ADVERTENCIA! ¡PELIGRO DE DESCARGA ELÉCTRICA!**

Por razones de seguridad eléctrica, nunca limpie la lámpara con agua u otros líquidos ni la sumerja en agua.

- No utilice disolventes, gasolina o similares, ya que la lámpara se dañaría.

- Limpie la lámpara únicamente con un paño seco y sin pelusas.
- Introduzca el enchufe **14** en una toma de corriente correctamente instalada.

## ● Eliminación



El embalaje está compuesto por materiales no contaminantes que pueden ser desechados en el centro de reciclaje local.



Tenga en cuenta el distintivo del embalaje para la separación de residuos. Está compuesto por abreviaturas (a) y números (b) que significan lo siguiente: 1-7: plásticos / 20-22: papel y cartón / 80-98: materiales compuestos.



Tanto el producto como los accesorios y los materiales de embalaje son reciclables y están sujetos a una responsabilidad ampliada del fabricante. Elimínelos por separado, siguiendo el Info-tri (información de clasificación) ilustrado, para mejorar el tratamiento de los residuos. El logo Triman solo tiene validez en Francia.



Para proteger el medio ambiente no tire el producto junto con la basura doméstica cuando ya no le sea útil. Deséchelo en un contenedor de reciclaje. Diríjase a la administración competente para obtener información sobre los puntos de recogida de residuos y sus horarios.



Para proteger el medio ambiente no tire el producto junto con la basura doméstica cuando ya no le sea útil. Deséchelo en un contenedor de reciclaje. Diríjase a la administración competente para obtener información sobre los puntos de recogida de residuos y sus horarios.

## ● Garantía y servicio técnico

### ● Garantía

Este aparato goza de una garantía de 36 meses a partir del momento de la compra. Este aparato ha sido fabricado con mucho cuidado y ha sido sometido a precisos controles de calidad. Dentro del período de garantía, reparamos gratuitamente todos los defectos

de los materiales o de fabricación. Si aún así detecta defectos durante el período de garantía, por favor, envíe el aparato a la dirección de servicio que figura indicando el siguiente número de modelo: 14171411L / 14171412L.

Están excluidos de la garantía los daños producidos por manejo incorrecto, no seguimiento del manual de instrucciones o manipulación del producto por parte de personas no autorizadas, así como las piezas de desgaste (p. ej. las bombillas). Si se hace uso de la garantía, no se prolongará ni renovará el período de garantía.

### ● Dirección del servicio técnico

Brloner Leuchten GmbH & Co. KG  
Am Steinbach 14  
59872 Meschede  
ALEMANIA

Tel.: +49 29 1 / 95 29 93-650

Fax: +49 29 1 / 95 29 93-109

Correo electrónico: kundenservice@briloner.com

www.briloner.com



Gratuita número de servicio:

Tel.: 00800 / 27456637

**IAN 453481\_2304**

Para realizar cualquier consulta, tenga a mano el recibo y el número de artículo (IAN 453481\_2304) como justificante de compra.



















### ● Declaración de conformidad CE

Este producto cumple las exigencias de las directivas europeas y nacionales vigentes. Se ha comprobado la conformidad. El fabricante dispone de las declaraciones y documentos correspondientes.

### ● Fabricante

Brloner Leuchten GmbH & Co. KG  
Am Steinbach 14  
59872 Meschede  
ALEMANIA

<b>Billedtekst til de anvendte piktogrammer</b> .....	Side 60
<b>Indledning</b> .....	Side 61
Formålsbestemt anvendelse.....	Side 61
Leverede dele.....	Side 61
Beskrivelse af de enkelte dele.....	Side 61
Tekniske data.....	Side 61
<b>Sikkerhed</b> .....	Side 61
Sikkerhedsanvisninger.....	Side 61
<b>Ibrugtagning</b> .....	Side 62
Montering af lampe.....	Side 62
Tænd/sluk for lampen.....	Side 63
<b>Udskiftning af lyskilde</b> .....	Side 63
<b>Vedligeholdelse og rengøring</b> .....	Side 63
<b>Bortskaffelse</b> .....	Side 63
<b>Garanti og service</b> .....	Side 64
Garanti.....	Side 64
Serviceadresse.....	Side 64
Konformitetserklæring.....	Side 64
Producent.....	Side 64

Billedtekst til de anvendte piktogrammer			
	Læs anvisningerne!		Advarsel mod elektrisk stød! Livsfare!
	Denne lampe er udelukkende egnet til indendørs brug i tørre og lukkede rum.	<b>IP20</b>	Lampen har kapslingsklasse "IP20" og er udelukkende beregnet til brug indendørs i private hjem. Ingen beskyttelse mod indtrængen af vand.
	Sådan forholder du dig korrekt		Lumen
<b>V</b>	Volt		Forsigtig! Risiko for forbrænding som følge af varme overflader!
<b>Hz</b>	Hertz (frekvens)		Lyskilde – må kun bruges i tørre omgivelser.
<b>W</b>	Watt (aktiv effekt)		Denne lampe er ikke egnet til eksterne lysdæmpere og elektroniske kontakter.
	Beskyttelsesklasse II		Bortskaf emballage og apparat på en miljømæssig korrekt måde!
	Emballagen består af 100 % genanvendt papir.		Overhold advarsels- og sikkerhedshenvisninger!
	Sikkerhedsanvisninger Handlingsanvisninger		Lystemperatur i kelvin
<b>h</b>	Levetid		Livs- og ulykkesfare for små og store børn!
 <b>A.C. a.c.</b>	Vekselspænding (strøm- og spændingsart)		Pæren kan udskiftes af kunden
	Polyethylenterephthalat		Polyætylen (lav densitet)
	Bølgepap		Pap
	Papir	<b>Ra CRI</b>	Farvegengivelsesindeks
<b>mA</b>	Milliampere		Producent

UK  
CA

UKCA-mærket bekræfter overensstemmelsen med de direktiver, der gælder for produktet i Storbritannien. (UKCA-mærket gælder kun for Storbritannien.)

## LED standerlampe

### • Indledning



Vi ønsker dig tillykke med købet af dit nye produkt. Med købet har du besluttet dig for et førsteklasses produkt. Læs denne betjeningsvejledning fuldstændigt og omhyggeligt igennem. Fold siden med afbildningerne ud. Denne vejledning hører til dette produkt og indeholder vigtige henvisninger om ibrugtagning og håndtering. Overhold altid alle sikkerhedshenvisninger. Kontroller inden ibrugtagningen, om den korrekte spænding er tilstede, og om alle dele er rigtigt monteret. Skulle du have spørgsmål eller være usikker med hensyn til håndteringen af apparatet, så kontakt venligst din forhandler eller servicestedet. Denne vejledning skal opbevares omhyggeligt og i givet fald gives videre til tredjemand.

### • Formålsbestemt anvendelse



Denne lampe er udelukkende egnet til indendørs brug i tørre og lukkede rum. Dette apparat er kun bestemt til anvendelse i private husholdninger. Dette produkt er beregnet til normal drift.

### • Leverede dele

Kontroller altid umiddelbart efter udpakningen, om de leverede dele er komplette, samt om produktet er i fejlfri tilstand.

- 1 LED standerlampe, model: 14171411L / 14171412L
- 1 LED-pære
- 2 Basisringe (A/B)
- 1 Diffusorfilm
- 5 Plastnitter
- 3 Stænger
- 6 Skrue (lampekærm)
- 32 Lameller
- 3 Ben (3 stykker hver)
- 2 Kabelføringer
- 1 Monterings- og betjeningsvejledning

### • Beskrivelse af de enkelte dele

- 1 Diffusorfilm
- 2 Plastnitter
- 3 Stænger
- 4 Skrue (lampekærm)
- 5 Basisring
- 6 Lameller
- 7 Pære
- 8 Lampering
- 9 Lampefatning
- 10 Ben
- 11 Strømkabel
- 12 Kabelføring
- 13 Fodkontakt
- 14 Strømsik

### • Tekniske data

Modelnr.:	14171411L / 14171412L
Driftsspænding:	230-240 V~, 50 Hz
Nominel effekt:	maks. 8,8 W
Beskyttelsesklasse:	II / <input type="checkbox"/>
Beskyttelsesgrad:	IP20
Lampefatning:	E27
Pære:	LED E27, 1 x 8,8 W

Dette produkt indeholder en lyskilde i energieffektivitetsklassen "F".

### • Sikkerhed



#### Sikkerhedsanvisninger

Ved skader, som forårsages af ikke-overholdelse af denne betjeningsvejledning, bortfalder garantikravet! For følgeskader overtages ingen hæftelse! Ved materielle skader eller personskader, som forårsages gennem uhensigtsmæssig håndtering eller ikkeoverholdelse af

sikkerhedshenvisningerne, overtages der ingen hæftelse!

■  **⚠ ADVARSEL! LIVS- OG ULYKKEFARE FOR SMÅBØRN OG BØRN!**

Børn må aldrig være uden opsyn med emballagen. Der er fare for kvælning gennem emballagen. Børn undervurderer ofte farene. Hold altid børn på afstand af produktet.

- Dette apparat kan benyttes af børn fra 8 års alderen og opad, samt af personer med forringede fysiske, følelsesmæssige eller mentale evner eller med mangel på erfaring og viden, når de er under opsyn eller er blevet undervist mht. sikker brug af produktet og forstår de derudaf resulterende farer. Børn må ikke lege med produktet. Rengøring og brugervedligeholdelse må ikke foretages af børn uden opsyn.

**⚠ FARE FOR TILSKADEKOMST!**

- Lad ikke lampen eller emballagematerialet ligge og flyde. Plastfolie, plastposer, plastdele osv. kan blive til farligt legetøj for børn.

**⚡ Undgå livsfare på grund af elektrisk stød**

- Kontroller lampen og tilslutningsledningen for eventuelle skader inden hver strømtilslutning. Lampen må aldrig anvendes, hvis der konstateres nogen som helst form for skade.
- Beskadigede strømledninger udgør en livsfare gennem elektrisk stød. Henvend dig ved beskadigelser, reparationer og andre problemer med lampen til et servicested eller en faguddannet elektriker.
- Undgå absolut at lampen kommer i berøring med vand eller andre væsker.
- De elektriske dele må aldrig åbnes og der må ikke stikkes genstande ind i dem. Denne slags indgreb betyder livsfare gennem elektrisk stød.
- Rør kun ved det isolerede område af strømstikket, når strømmen tilsluttes eller afbrydes!
- Den ydre fleksible ledning på denne lampe kan ikke udskiftes. Hvis ledningen er beskadiget, skal lampen kasseres.
- Kontrollér før brug, at netspændingen stemmer overens med den driftsspænding, der er nødvendig til lampen (se "Tekniske data").

- Tag altid strømtilslutningsledningen ud af stikkontakten før montering, afmontering og rengøring, eller hvis lampen ikke skal bruges i lang tid.
- Lampen må ikke installeres på fugtigt eller ledende underlag!

-  Lyskilde – må kun bruges i tørre omgivelser.

-  Denne lampe er ikke egnet til eksterne lysdæmpere og elektroniske kontakter.



## Sådan forholder du dig rigtig

- Placer lampen sådan, at den er beskyttet mod fugt og snavs.
- Vær hele tiden koncentreret! Vær altid opmærksom på hvad du gør og brug din sunde fornuft. Monter ikke lampen, hvis du er ukoncentreret eller føler dig dårligt tilpas.
- Lampen må ikke dækkes af stof, gardiner eller andre genstande, og den skal holdes væk fra andre let antændelige materialer. Sørg for tilstrækkelig luftcirkulation og afstand omkring lampen. For høj varmeudvikling kan forårsage brand.
- Strømkablet må ikke bruges til at bære i.
- Se ikke ind i pæren fra kort afstand, når lampen er tændt.
- Kig ikke på LED'en med et optisk instrument (f.eks. lup).
- For at afbryde strømforsyningen til lampen tages strømstikket ud af stikkontakten.
- Brug kun den type pære, der er angivet i kapitlet "Tekniske data".

## ● Ibrugtagning

### ● Montering af lampe

**Bemærk:** Fjern al emballage fra produktet.

- Saml de tre dele af benene **[10]** ved at skru dem ind i hinanden. Skru de 3 ben **[10]** fast på lampen. Placer kabelføringerne Kabelführung
- Drej diffusorfilm **[1]** til et rør, og fastgør det med plastnitterne **[2]**.

- Fastgør stængerne [3] til den første basisring (A) [5] med skrueerne [4]. Sørg for, at de forsænkede huller til skruehovederne på basisringen (A) [5] vender udad.

Skub forsigtigt det tidligere fremstillede diffusorrør [1] ind mellem stængerne [3].

Fastgør stængerne [3] og diffusorrøret [1] med den anden basisring (B) [5]. Sørg for, at diffusorrøret [1] ikke er beskadiget, og at stængerne [3] er justeret lige.

Stram skrueerne [4] forsigtigt.

- Indsæt nu lamellerne [6] en efter en i åbningerne på siderne af basisringene [5]. Sørg for, at lamellerne [6] er lige.
- Løsn lamperingen [8] fra lampefatningen [9].
- Placer lampeskærmen på lampefatningen [9], og fastgør den med lamperingen [8].
- Skru pæren [7] med uret ind i lampefatningen [9].  
**Bemærk:** Benyt en ren, fnugfri og tør klud til at sætte pæren [7] i.
- Sæt strømstikket [14] i en korrekt installeret stikkontakt.

Din lampe er nu klar til brug.

## ● Tænd/sluk for lampen

Tænd eller sluk lampen ved hjælp af fodkontakten [13].

## ● Udskiftning af lyskilde

- Sluk for lampen.

**⚠ ADVARSEL! FARE FOR ELEKTRISK STØD!**

Tag strømstikket [14] ud af stikkontakten.

**⚠ FORSIGTIG! FORBRÆNDINGSFARE GENNEM VARME OVERFLADER!**

Lad lampen køle fuldstændigt af.

**Bemærk:** Benyt en ren, fnugfri og tør klud til at skifte pæren [7].

- Skru den defekte pære [7] ud af lampefatningen [9] mod uret.
- Skru en ny pære i lampefatningen [9] med uret.  
Brug kun den type pære, der er angivet i kapitlet "Tekniske data".

- Sæt strømstikket [14] i en korrekt installeret stikkontakt.

Din lampe er nu klar til brug.

## ● Vedligeholdelse og rengøring

- Sluk for lampen.

**⚠ ADVARSEL! FARE FOR ELEKTRISK STØD!**

Tag strømstikket [14] ud af stikkontakten.

**⚠ FORSIGTIG! FORBRÆNDINGSFARE GENNEM VARME OVERFLADER!**

Lad lampen køle fuldstændigt af.

**⚠ ADVARSEL! FARE FOR ELEKTRISK STØD!**

På grund af den elektriske sikkerhed, må lampen aldrig rengøres med vand eller andre væsker eller endda sænkes ned i vand.

- Brug ingen opløsningsmidler, benzin eller lignende. Herved vil lampen kunne tage skade.
- Anvend kun en tør, fnugfri klud til rengøring.
- Sæt strømstikket [14] i en korrekt installeret stikkontakt.

## ● Bortskaffelse



Indpakningen består af miljøvenlige materialer, som De kan bortskaffe over de lokale genbrugssteder.



Bemærk forpakkingsmaterialernes mærkning til affaldssorteringen, disse er mærket med forkortelser (a) og numre (b) med følgende betydning: 1-7: kunststoffer / 20-22: papir og pap / 80-98: kompositmaterialer.

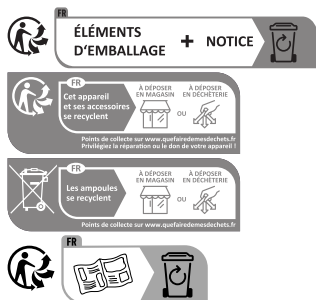

Produkt inkl. tilbehør og emballagematerialer er genanvendelige og underlagt et udvidet producentansvar. Materialerne skal bortskaffes sorteret i over-

ensstemmelse med den viste sorteringsinformation for at opnå forbedret affaldsbehandling. Triman-logoet gælder kun for Frankrig.



For miljøets skyld må produktet aldrig smides ud sammen med husholdningsaffaldet, når det er udtjent, men skal afleveres til en fagmæssig korrekt bortskaffelse. Du kan få oplysninger om indsamlingssteder og deres åbningstider hos din ansvarlige forvaltning.

## ● Garanti og service

### ● Garanti

Du får 36 måneders garanti på dette apparat fra købstidspunktet. Apparatet er blevet omhyggeligt produceret og har gennemgået en grundig kvalitetskontrol. Indenfor garantitiden retter vi omkostningsfrit alle materiale- eller produktionsfejl. Skulle der alligevel opstå mangler i garantiperioden, bedes du sende apparatet til den oplyste serviceadresse med angivelse af følgende modelnummer: 14171411L / 14171412L.

Garantien omfatter ikke skader, som er opstået på grund af forkert håndtering, manglende overholdelse af betjeningsvejledningen eller indgreb foretaget af ikke-autoriserede personer samt slid i forbindelsen med brugen (som f.eks. lyskilder). Garantitiden forlænges eller fornyes ikke gennem garantiydelsen.

### ● Serviceadresse

Briloner Leuchten GmbH & Co. KG  
Am Steinbach 14  
59872 Meschede  
TYSKLAND  
Tel.: +49 29 1 / 95 29 93-650  
Fax: +49 29 1 / 95 29 93-109  
E-Mail: kundenservice@briloner.com  
www.briloner.com



Gratis service-nummer:  
Tel.: 00800 / 27456637

**IAN 453481\_2304**

Hold kvitteringen og varenummeret (IAN 453481\_2304) klar som dokumentation for købet i forbindelse med alle forespørgsler.

### ● Konformitetserklæring



Dette produkt opfylder kravene iht. de gældende europæiske og nationale retningslinjer. Overensstemmelsen er blevet dokumenteret. Tilsvarende erklæringer og bilag er deponeret hos producenten.

### ● Producent

Briloner Leuchten GmbH & Co. KG  
Am Steinbach 14  
59872 Meschede  
TYSKLAND



<b>Legenda dei pittogrammi utilizzati</b> .....	Pagina 66
<b>Introduzione</b> .....	Pagina 67
Utilizzo conforme alla destinazione d'uso.....	Pagina 67
Dotazione.....	Pagina 67
Descrizione dei pezzi.....	Pagina 67
Dati tecnici.....	Pagina 67
<b>Sicurezza</b> .....	Pagina 67
Istruzioni di sicurezza.....	Pagina 67
<b>Messa in funzione</b> .....	Pagina 69
Montaggio della lampada.....	Pagina 69
Accensione / spegnimento della lampada.....	Pagina 69
<b>Sostituzione della sorgente luminosa</b> .....	Pagina 69
<b>Manutenzione e pulizia</b> .....	Pagina 69
<b>Smaltimento</b> .....	Pagina 70
<b>Garanzia e assistenza</b> .....	Pagina 70
Garanzia.....	Pagina 70
Indirizzo del servizio assistenza.....	Pagina 70
Dichiarazione di conformità.....	Pagina 70
Fabbricante.....	Pagina 71

Legenda dei pittogrammi utilizzati			
	Leggere le istruzioni!		Avvertenza scossa elettrica! Pericolo di vita!
	Questa lampada è stata concepita per l'impiego in ambienti interni, asciutti e al chiuso.	<b>IP20</b>	La lampada dispone di un grado di protezione "IP20" ed è stata concepita esclusivamente per l'impiego in ambienti al chiuso di abitazioni private. Nessuna protezione contro le infiltrazioni d'acqua.
	Comportamento corretto		Lumen
<b>V</b>	Volt		Attenzione! Pericolo di ustione a causa delle superfici calde!
<b>Hz</b>	Hertz (frequenza)		Lampada - Utilizzare solo in un ambiente asciutto.
<b>W</b>	Watt (potenza attiva)		Questa lampada non è indicata per un dimmer esterno o un interruttore elettronico.
	Classe di protezione II		Smaltire l'imballaggio e il dispositivo in modo differenziato!
	L'imballaggio è stato realizzato al 100 % con carta riciclata.		Rispettare le avvertenze e le istruzioni di sicurezza!
	Istruzioni di sicurezza Istruzioni per il maneggiamento		Temperatura della luce in Kelvin
<b>h</b>	Vita di servizio		Pericolo di vita e di lesioni per infanti e bambini!
 <b>A.C. a.c.</b>	Tensione alternata (tipo di corrente e tensione)		La sorgente luminosa può essere sostituita dal cliente
	Polietilene tereftalato		Polietilene (bassa densità)
	Cartone ondulato		Cartone
	Carta	<b>Ra CRI</b>	Indice di riproduzione del colore
<b>mA</b>	Milliampere		Fabbricante

**UK  
CA**

Il contrassegno UKCA ribadisce la conformità del prodotto alle direttive vigenti in Gran Bretagna. (Il contrassegno UKCA vale solo in Gran Bretagna).

## Piantana a LED

### ● Introduzione



Ci congratuliamo per l'acquisto del tuo nuovo dispositivo. Con il presente hai optato per un prodotto d'alta qualità. Leggere attentamente queste istruzioni per l'uso. Aprire la pagina con le illustrazioni. Queste istruzioni fanno parte del prodotto e contengono informazioni importanti per la messa in funzione e la manipolazione. Rispettare sempre le istruzioni di sicurezza. Prima della messa in funzione, verificare che sia presente la tensione corretta e che le parti siano state montate correttamente. In caso di domande in materia di manipolazione del dispositivo, mettersi in contatto con il rivenditore di riferimento o con il servizio assistenza. Conservare queste istruzioni e darle a terzi in caso di cessione del prodotto.

### ● Utilizzo conforme alla destinazione d'uso



Questa lampada è stata concepita per l'impiego in ambienti interni, asciutti e al chiuso. Questo dispositivo è stato concepito solo per l'utilizzo domestico privato. Questo prodotto è stato concepito solo per il funzionamento normale.

### ● Dotazione

Dopo aver sconfezionato il dispositivo, controllare sempre la completezza della dotazione e il suo stato.

- 1 Piantana a LED, modello: 14171411L / 14171412L
- 1 Sorgente luminosa a LED
- 2 Anelli di base (A/B)
- 1 Lamina diffusore
- 5 Rivetti in plastica
- 3 Aste
- 6 Viti (paralume)
- 32 Lamelle
- 3 Piedi d'appoggio (3 pezzi ciascuno)
- 2 Guide del cavo
- 1 Istruzioni di montaggio e d'uso

### ● Descrizione dei pezzi

- 1 Lamina diffusore
- 2 Rivetti in plastica
- 3 Aste
- 4 Viti (paralume)
- 5 Anello di base
- 6 Lamelle
- 7 Sorgente luminosa
- 8 Anello della lampada
- 9 Portalampada
- 10 Piedi d'appoggio
- 11 Cavo di alimentazione
- 12 Guida del cavo
- 13 Interruttore a pedale
- 14 Spina di rete

### ● Dati tecnici

Modello n.:	14171411L / 14171412L
Tensione di funzionamento:	230-240 V~, 50 Hz
Potenza nominale:	max. 8,8 W
Classe di protezione:	II / <input type="checkbox"/>
Tipo di protezione:	IP20
Portalampada:	E27
Sorgente luminosa:	LED E27, 1 x 8,8 W

Il prodotto comprende sorgenti luminose della classe di efficienza energetica "F".

### ● Sicurezza



#### Istruzioni di sicurezza

I danni provocati dall'inosservanza delle istruzioni per l'uso invalidano la garanzia! L'azienda non si assume alcuna responsabilità per i danni indiretti! L'azienda non si assume alcuna responsabilità per i danni alle persone e alle cose causati dall'utilizzo non conforme alla desti-

nazione d'uso o all'inosservanza delle istruzioni di sicurezza!

■  **AVVERTENZA! PERICOLO DI VITA E DI LESIONI PER INFANTI E BAMBINI!**

Non permettere mai ai bambini di giocare da soli on il materiale da imballaggio. Pericolo di soffocamento a causa del materiale da imballaggio. I bambini sottovalutano spesso i pericoli. Tenere sempre i bambini a debita distanza dal prodotto.

- Questo dispositivo non può essere utilizzato da bambini in età inferiori agli 8 anni, nonché da persone con capacità fisiche, sensoriali o psichiche limitate, oppure da persone senza alcuna esperienza e conoscenza in materia senza adeguata supervisione. Inoltre, l'uso è sempre vietato a persone che non sono state istruite sull'utilizzo sicuro del dispositivo e non conoscono i pericoli a questo correlati. I bambini non possono giocare con il dispositivo. La pulizia e la manutenzione non possono essere svolte dai bambini senza adeguata supervisione.



**PERICOLO DI LESIONI!**

- Non lasciare mai in giro la lampada o il materiale da imballaggio. La pellicola protettiva / il sacchetto, la minuteria di plastica ecc. possono trasformarsi in giocattoli pericolosi per i bambini.



**Evitare il pericolo di vita a causa delle scosse elettriche**

- Prima del collegamento alla rete, verificare l'integrità della lampada e del cavo di collegamento. Non utilizzare la lampada in caso di presidenza di danni evidenti.
- Il cavo di rete danneggiato rappresenta un pericolo di vita a causa della scossa elettrica. In caso di danni, riparazioni o altri problemi alla lampada rivolgersi al servizio assistenza o a un elettricista.
- Evitare sempre il contatto tra la lampada e l'acqua o altri liquidi.
- Non aprire mai nessuna delle apparecchiature elettriche né inserire oggetti al suo interno. Tali interventi comportano pericolo di morte per scossa elettrica.
- Attivando o disattivando la corrente, afferrare solo la parte isolata della spina di rete!

- Il conduttore esterno flessibile della lampada non può essere sostituito se è danneggiato. Pertanto la lampada deve essere smaltita.
- Prima dell'utilizzo assicurarsi che la tensione di rete disponibile corrisponda alla tensione di esercizio richiesta della lampada (vedi "Dati tecnici").
- Prima del montaggio, dello smontaggio o della pulizia, quando la lampada non viene più utilizzata, distaccare sempre il cavo di collegamento dalla presa.
- Non installare la lampada su una superficie umida o conduttiva!
-  Lampada - Utilizzare solo in un ambiente asciutto.
-  Questa sorgente luminosa non è indicata per un dimmer esterno o un interruttore elettronico.



**Comportamento corretto**

- Posizionare la lampada in modo che sia protetta dall'umidità e dallo sporco.
- Siate sempre attenti! Fare sempre attenzione a ciò che si fa e agire sempre con cautela. Non montare mai la lampada se non si è concentrati o non si sta bene.
- Non coprire la lampada con panni, tende o altri oggetti e tenere a distanza di sicurezza da altri materiali facilmente infiammabili. Garantire una circolazione d'aria e una distanza sufficiente attorno alla lampada. Un eventuale surriscaldamento potrebbe causare un incendio.
- Il cavo di rete non deve essere utilizzato come maniglia di trasporto.
- Durante il funzionamento non rivolgere mai lo sguardo direttamente verso la sorgente luminosa da breve distanza.
- Non osservare il LED con uno strumento ottico (ad es. lente d'ingrandimento)
- Per distaccare la lampada dall'alimentazione di corrente, rimuovere la spina di rete dalla presa.
- Utilizzare solo le sorgenti luminose indicate nel capitolo "Dati tecnici".

## ● Messa in funzione

### ● Montaggio della lampada

**Nota:** rimuovere il materiale da imballaggio dal prodotto.

- Montare insieme le tre parti dei piedi d'appoggio [10] avvitandole l'una all'altra. Avvitare i 3 piedi d'appoggio [10] alla lampada. Fissare le guide del cavo [12] a un piede d'appoggio [10] e inserire il cavo di alimentazione [11] nelle guide del cavo [12].
  - Arrotolare la lamina diffusore [1] a mo' di tubo e fissarla con i rivetti di plastica [2].
  - Fissare le aste [3] con le viti [4] al primo anello di base (A) [5]. Assicurarsi che i fori svasati per le teste delle viti sull'anello di base (A) [5] siano rivolti verso l'esterno. Spingere lentamente il tubo diffusore [1] creato in precedenza tra le aste [3]. Fissare le aste [3] e il tubo diffusore [1] al secondo anello di base (B) [5]. Assicurarsi che il tubo diffusore [1] non sia danneggiato e che le aste [3] siano allineate. Serrare le viti [4] con cura.
  - Inserire quindi le lamelle [6] una dopo l'altra nelle aperture ai lati degli anelli di base [5]. Assicurarsi che le lamelle [6] siano dritte.
  - Allentare l'anello della lampada [8] dal portalam-pada [9].
  - Posizionare il paralume sul portalam-pada [9] e fissarlo con l'anello della lampada [8].
  - Avvitare la sorgente luminosa [7] in senso orario al portalam-pada [9].
- Nota:** per montare la sorgente luminosa [7], utilizzare un panno pulito, privo di pelucchi e asciutto.
- Inserire la spina di rete [14] in una presa installata a regola d'arte.

La lampada è pronta per l'uso.

### ● Accensione / spegnimento della lampada

Accendere o spegnere la lampada con l'interruttore a pedale [13].

## ● Sostituzione della sorgente luminosa

- Spegnere la lampada.

### **⚠ AVVERTENZA! PERICOLO DI SCOSSA ELETTRICA!**

Distaccare la spina di rete [14] dalla presa.

### **⚠ ATTENZIONE! PERICOLO DI USTIONE A CAUSA DELLE SUPERFICI CALDE!**

Aspettare che la lampada si sia raffreddata completamente.

**Nota:** per sostituire la sorgente luminosa [7] utilizzare un panno pulito, senza pelucchi e asciutto.

- Svitare la sorgente luminosa guasta [7] in senso antiorario dal portalam-pada [9].

- Avvitare una nuova sorgente luminosa in senso orario nel portalam-pada [9].

Utilizzare solo la sorgente luminosa come indicato nel capitolo "Dati tecnici".

- Inserire la spina di rete [14] in una presa installata a regola d'arte.

La lampada è pronta per l'uso.

## ● Manutenzione e pulizia

- Spegnere la lampada.

### **⚠ AVVERTENZA! PERICOLO DI SCOSSA ELETTRICA!**

Distaccare la spina di rete [14] dalla presa.

### **⚠ ATTENZIONE! PERICOLO DI USTIONE A CAUSA DELLE SUPERFICI CALDE!**

Aspettare che la lampada si sia raffreddata completamente.

### **⚠ AVVERTENZA! PERICOLO DI SCOSSA ELETTRICA!**

Per garantire la sicurezza elettrica, la sorgente luminosa non deve mai essere pulita con acqua né essere immersa in questa o in un altro liquido.

- Non utilizzare alcun solvente, benzina o simile. La lampada potrebbe subire dei danni.
- Per la pulizia utilizzare un panno asciutto e senza pelucchi.

- Inserire la spina di rete **14** in una presa installata a regola d'arte.

## ● Smaltimento



L'imballaggio è realizzato con materiali ecocompatibili che è possibile smaltire presso i punti di riciclaggio locali.



Notare l'etichettatura dei materiali di imballaggio nella raccolta differenziata, questi sono contrassegnati da sigle (a) e numeri (b) con il seguente significato: 1-7: plastica/20-22: carta e cartone/80-98: materiali compositi.



Il prodotto, i suoi accessori e il materiale da imballaggio sono riciclabili e soggetti alla responsabilità allargata del fabbricante. Smaltire in modo differenziato,



seguendo le informazioni stampate (informazioni sulla differenziazione) per una migliore gestione dei rifiuti. Il logo Trimar è valido solo in Francia.



Nell'interesse della protezione dell'ambiente, non gettare il prodotto nei rifiuti domestici quando ha esaurito la sua funzione, ma smaltirlo in modo professionale. Puoi saperne di più sui punti di raccolta e sui loro orari di apertura presso la tua amministrazione responsabile.

## ● Garanzia e assistenza

### ● Garanzia

L'apparecchio è provvisto di una garanzia di 36 mesi a decorrere dalla data di acquisto. L'apparecchio è stato prodotto con estrema cura ed è stato sottoposto a severi controlli di qualità. Per la durata del periodo di garanzia risolviamo gratuitamente qualunque problema legato a difetti di materiale o di produzione. Se tuttavia si dovessero riscontrare dei difetti durante il periodo di garanzia, si prega di inviare l'apparecchio all'indirizzo

di assistenza riportato indicando il codice del modello: 14171411L / 14171412L.

Sono esclusi dalla garanzia danni causati da uso improprio, mancato rispetto delle istruzioni per l'uso o interventi da parte di persone non autorizzate, così come i componenti usurabili (ad es. le lampadine). Un eventuale intervento in garanzia non prolunga né rinnova il periodo di garanzia stesso.

La prestazione in garanzia vale per difetti del materiale o di fabbricazione. Questa garanzia non si estende a componenti del prodotto esposti a normale logorio, che possono pertanto essere considerati come componenti soggetti a usura (esempio capacità della batteria, calcificazione, lampade, pneumatici, filtri, spazzole...). La garanzia non si estende altresì a danni che si verificano su componenti delicati (esempio interruttori, batterie, parti realizzate in vetro, schermi, accessori vari) nonché danni derivanti dal trasporto o altri incidenti.

### ● Indirizzo del servizio assistenza

Briloner Leuchten GmbH & Co. KG  
Am Steinbach 14  
59872 Meschede  
GERMANIA  
Tel.: +49 29 1 / 95 29 93-650  
Fax: +49 29 1 / 95 29 93-109  
E-mail: kundenservice@briloner.com  
www.briloner.com



Numero di servizio gratuito:  
Tel.: 00800 / 27456637

**IAN 453481\_2304**

Per tutte le richieste tenere a portata di mano lo scontrino e il numero articolo (IAN 453481\_2304) per attestare l'acquisto.

### ● Dichiarazione di conformità CE

Questo prodotto è conforme ai requisiti delle norme europee e nazionali. La conformità è stata verificata. Le dichiarazioni e la documentazione sono state fornite dal fabbricante.























● **Fabbricante**

Briloner Leuchten GmbH & Co. KG  
Am Steinbach 14  
59872 Meschede  
GERMANIA





<b>Az alkalmazott piktogramok jelmagyarázata</b> .....	Oldal 74
<b>Bevezető</b> .....	Oldal 75
Rendeltetésszerű használat.....	Oldal 75
A csomag tartalma.....	Oldal 75
Alkatrészleírás.....	Oldal 75
Műszaki adatok.....	Oldal 75
<b>Biztonság</b> .....	Oldal 75
Biztonsági tudnivalók.....	Oldal 75
<b>Üzembe helyezés</b> .....	Oldal 76
A lámpa felszerelése.....	Oldal 76
Lámpa be-/kikapcsolása.....	Oldal 77
<b>Változó izzó</b> .....	Oldal 77
<b>Karbantartás és tisztítás</b> .....	Oldal 77
<b>Mentesítés</b> .....	Oldal 77
<b>Garancia és szervíz</b> .....	Oldal 78
Garancianyilatkozat.....	Oldal 78
Szervíz címe.....	Oldal 78
Megfelelőségi nyilatkozat.....	Oldal 78
Gyártó.....	Oldal 78
<b>Jótállási tájékoztató</b> .....	Oldal 79

Az alkalmazott piktogramok jelmagyarázata			
	Olvassa el az utasításokat!		Vigyázat, áramütés veszélye áll fenn! Életveszély!
	Ez a lámpa kizárólag beltéri, száraz és zárt helyiségekben történő használatra alkalmas.	<b>IP20</b>	A lámpatest "IP20" védetségű osztályú, és kizárólag magánháztartásokban történő beltéri használatra készült. Nem rendelkezik védelemmel a vízbehatolás ellen.
	Így jár el helyesen		Lumen
<b>V</b>	Volt		Vigyázat! Forró felületek okozta égési sérülések veszélye!
<b>Hz</b>	Hertz (frekvencia)		Izzó - Csak száraz környezetben használható.
<b>W</b>	Watt (effektív teljesítmény)		Ez a lámpa nem használható külső fényerő-szabályozókkal és elektronikus kapcsolókkal.
	II. érintésvédelmi osztály		A csomagolást és az eszközt környezetbarát módon ártalmatlanítsa!
	A csomagolás 100 % újrahasznosított papírból készült.		Tartsa be a figyelmeztető és a biztonsági tudnivalókat!
	Biztonsági információk Utasítások		Fényhőmérséklet Kelvinben
<b>h</b>	Élettartam		Kisgyerekek és gyerekek számára élet- és balesetveszélyes!
 <b>A.C. a.c.</b>	Váltakozó feszültség (áram- és feszültségfajta)		Az izzó az ügyfél által cserélhető
	Polietilén tereftalát		Polietilén (alacsony sűrűségű)
	Hullámkarton		Karton
	Papír	<b>Ra CRI</b>	Színvisszaadási index
<b>mA</b>	Milliamper		Gyártó

UK  
CA

Az UKCA szimbólum tanúsítja a termékre vonatkozó irányelveknek való megfelelést Nagy-Britanniában. (Az UKCA szimbólum kizárólag Nagy-Britanniában érvényes.)

## LED-es állólámpa

### ● Bevezető



Gratulálunk új készüléke megvásárlásához. Kiváló minőségű terméket választott. Kérjük, gondosan olvassa végig ezt a használati útmutatót. Nyissa fel az ábrákat tartalmazó

oldalt. Ez az útmutató a termék tartozéka, és fontos tudnivalókat tartalmaz az üzembevitellel és a kezeléssel kapcsolatban. Mindig tartsa szem előtt a biztonsági utasításokat. Az üzembevitel előtt ellenőrizze, hogy rendelkezésre áll-e a megfelelő feszültség, és valamennyi alkatrész helyesen van-e összeszerelve. Amennyiben a készülék kezelésével kapcsolatos kérdései lennének, vegye fel a kapcsolatot a kereskedőjével vagy a szervizzel. Gondosan őrizze meg ezt az útmutatót és adott esetben adja tovább harmadik félnek.

### ● Rendeltetésszerű használat



Ez a lámpa kizárólag beltéri, száraz és zárt helyiségekben történő használatra alkalmas. Ez a készülék csak magánháztartásokban történő használatra készült. Ezt a terméket normál működésre tervezték.

### ● A csomag tartalma

Közvetlenül a kicsomagolás után ellenőrizze a csomag hiánytalanságát, valamint a készülék kifogástalan állapotát.

- 1 LED-es állólámpa, modell: 14171411L / 14171412L
- 1 LED izzó
- 2 Alap-gyűrűk (A/B)
- 1 Diffúzor fólia
- 5 Műanyag szegecsek
- 3 Rudak
- 6 Csavarok (lámpaernyő)
- 32 Lamellák
- 3 Lábak (3 darab)

- 2 Kábelvezetők
- 1 Összeszerelési és kezelési útmutató

### ● Alkatrészleírás

- 1 Diffúzor fólia
- 2 Műanyag szegecsek
- 3 Rudak
- 4 Csavarok (lámpaernyő)
- 5 Alap-gyűrű
- 6 Lamellák
- 7 Izzó
- 8 Lámpagyűrű
- 9 Lámpafoglat
- 10 Lábak
- 11 Hálózati kábel
- 12 Kábelvezető
- 13 Lábkapcsoló
- 14 Hálózati csatlakozó

### ● Műszaki adatok

Modellszám:	14171411L / 14171412L
Működési feszültség:	230–240 V~, 50 Hz
Névleges teljesítmény:	max. 8,8 W
Érintésvédelmi osztály:	II / <input type="checkbox"/>
Védettségi fokozat:	IP20
Lámpafoglat:	E27
Világítótípus:	LED E27, 1 x 8,8 W

Ez a termék egy „F” energiahatékonysági osztályú fényforrást tartalmaz.

### ● Biztonság



#### Biztonsági tudnivalók

A használati útmutató figyelmen kívül hagyásából eredő károokra nem vonatkozik a garancia! Közvetlen károkkért nem vállalunk felelősséget! A szakszerűtlen

használatból vagy a biztonsági tudnivalók figyelmen kívül hagyásából eredő anyagi károkért vagy személyi sérülésekért nem vállalunk felelősséget!



## **FIGYELMEZTETÉS!** **KISGYEREKEK ÉS GYEREKEK SZÁMÁRA ÉLET- ÉS BALESET- VESZÉLYES!**

Soha ne hagyja a gyermekét a csomagolóanyaggal felügyelet nélkül. A csomagolóanyagok fulladást okozhatnak. A gyermekek gyakran alábecsülik a veszélyeket. A gyermekeket tartsa a terméktől mindig távol.

- A készüléket 8 éves kor feletti gyermekek, valamint korlátozott fizikai, érzékszervi vagy szellemi képességgel élő vagy nem megfelelő tapasztalattal és tudással rendelkező személyek csak felügyelet mellett, illetve a készülék biztonságos használatára vonatkozó felvilágosítás és a lehetséges veszélyek megértése után használhatják. A gyermekek nem játszhatnak a készülékkel. A tisztítást és a karbantartást gyermekek nem végezhetik felügyelet nélkül.



## **SÉRÜLÉSVESZÉLY!**

- A lámpát és a csomagolóanyagot ne hagyja felügyelet nélkül. A műanyag fóliák/zacsók, műanyagdarabok stb. gyermekek számára veszélyes játékszerek lehetnek.



## **Kerülje az áramütés általi életveszélyt**

- A hálózatra történő csatlakoztatás előtt mindig ellenőrizze a lámpát és a hálózati csatlakozókábel rongálódások szempontjából. Soha ne használja a lámpát, ha valamilyen meghibásodást állapít meg.
- A megrongálódott hálózati kábelek életveszélyes áramütést okozhatnak. A lámpa megrongálódásai, javítások vagy a lámpa más problémái esetén forduljon a szervizhez vagy villanyszerelőhöz.
- Feltétlenül kerülje el a lámpa vízzel vagy más folyadékokkal történő érintkezését.
- Soha ne szerelje szét az elektromos berendezéseket és ne dugjon ezekben tárgyakat. Az ilyen jellegű beavatkozások áramütés általi életveszélyt jelentenek.
- Csak a hálózati csatlakozó szigetelt részét érintse meg, amikor a hálózathoz csatlakoztatja vagy lekapcsolja azt a hálózatról!

- A lámpatest külső hajlékony zsinórja nem cserélhető; ha a zsinór megsérül, a lámpatestet ki kell dobni.
- Használat előtt ellenőrizze, hogy a rendelkezésre álló hálózati feszültség megfelel-e az izzó előírt üzemi feszültségének (lásd "Műszaki adatok").
- Mindig húzza ki a hálózati kábelt a konnektorból, mielőtt felszereli, leszereli, tisztítja, vagy ha a lámpát egy ideig nem használja.
- A lámpát nem szabad nedves, vagy az áramot vezető alapra erősíteni!
-  Izzó - Csak száraz környezetben használható.
-  Ez a lámpa nem használható külső fényerő-szabályozókkal és elektronikus kapcsolókkal.



## **Így jár el helyesen**

- A lámpát úgy állítsa fel el, hogy védve legyen a nedvességtől és a szennyeződésektől.
- Figyeljen oda folyamatosan! Ügyeljen mindig arra, amit tesz,, és ésszerűen járjon el. Semmiképpen se szerelje fel a lámpát, ha nem tud összpontosítani vagy nem érzi jól magát.
- Ne takarja le a lámpatestet ruhával, függönnyel vagy más tárgyakkal, és tartsa távol más könnyen éghető anyagoktól. Biztosítson elegendő légáramlást és távolságot a lámpatest körül. A túlzott hőfejlődés tüzet okozhat.
- A hálózati kábel nem használható hordozó-fogantyúként.
- Ne nézzen az izzóba kis távolságból, ha az be van kapcsolva.
- Ne nézze a LED-et optikai eszközzel (pl. nagyítóval).
- A lámpa tápellátásról való leválasztásához a hálózati csatlakozót ki kell húzni a konnektorból.
- Csak a műszaki adatok fejezetben megadottaknak megfelelő izzókat használjon.

## **Üzembe helyezés**

### **A lámpa felszerelése**

**Megjegyzés:** Távolítsa el a termékről az összes csomagolóanyagot.

- Illessze össze a lábák három részét [10] ezeket egymásba csavarva.  
Csavarozza a 3 lábat [10] a lámpához.  
Csatlakoztassa a kábelvezetőket [12] az egyik lábra [10] és helyezze a tápkábelt [11] a kábelvezetőkbe [12].
- Tekerje cső alakúra a diffúzorfoliát [1] és rögzítse a műanyag szegecsekkel [2].
- Rögzítse a rudakat [3] az első alap-gyűrűhöz (A) [5] a csavarokkal [4]. Ügyeljen arra, hogy a csavarfejek súllyesztett furatai az alap-gyűrűn (A) [5] kifelé nézzenek.  
Óvatosan csúsztassa a korábban elkészített diffúzorcsövet [1] a rudak közé [3].  
Rögzítse a rudakat [3] és a diffúzorcsövet [1] a második alap-gyűrűvel (B) [5]. Ügyeljen arra, hogy a diffúzorcső [1] ne sérüljön meg, és hogy a rudak [3] egyenesen álljanak.  
Óvatosan húzza meg a csavarokat [4].
- Most helyezze be a lamellákat [6] egymás után az alap-gyűrűk [5] oldalán lévő nyílásokba.  
Győződjön meg arról, hogy a lamellák [6] egyenesen állnak.
- Vegye le a lámpagyűrűt [8] a lámpafoglatról [9].
- Helyezze a lámpaernyőt a lámpafoglatra [9] és rögzítse a lámpagyűrűvel [8].
- Csavarja be az izzót [7] az óramutató járásával megegyező irányban a lámpafoglatba [9].  
**Megjegyzés:** Használjon tiszta, szőszmentes és száraz ruhát az izzó behelyezéséhez [7].
- Helyezze be a hálózati csatlakozót [14] egy megfelelően beszerelt konnektorba.

A lámpa most már használatra kész.

## • Lámpa be-/kikapcsolása

Kapcsolja be vagy ki a lámpát a lábkapcsoló segítségével [13].

## • Változó izzó

- Kapcsolja le a lámpát.

### **⚠ FIGYELMEZTETÉS! ÁRAMÜTÉS VESZÉLYE!**

Húzza ki a hálózati csatlakozót [14] a konnektorból.

### **⚠ FIGYELMEZTETÉS! A FORRÓ FELÜLETEK ÉGÉSI SÉRÜLÉSEKET OKOZHATNAK!**

Hagyja a lámpát teljesen lehűlni.

**Megjegyzés:** Az izzó [7] cseréjéhez tiszta, szőszmentes és száraz ruhát használjon.

- Csavarja ki a hibás izzót [7] az óramutató járásával ellentétes irányban a lámpafoglatból [9].
- Csavarjon egy új izzót az óramutató járásával megegyező irányban a lámpafoglatba [9].

Csak a műszaki adatok fejezetben megadottaknak megfelelő izzókat használjon.

- Helyezze be a hálózati csatlakozót [14] egy megfelelően beszerelt konnektorba.

A lámpa most üzemkész.

## • Karbantartás és tisztítás

- Kapcsolja le a lámpát.

### **⚠ FIGYELMEZTETÉS! ÁRAMÜTÉS VESZÉLYE!**

Húzza ki a hálózati csatlakozót [14] a konnektorból.

### **⚠ FIGYELMEZTETÉS! A FORRÓ FELÜLETEK ÉGÉSI SÉRÜLÉSEKET OKOZHATNAK!**

Hagyja a lámpát teljesen lehűlni.

### **⚠ FIGYELMEZTETÉS! ÁRAMÜTÉS VESZÉLYE!**

Az elektromos biztonság érdekében a lámpát soha nem szabad vízzel vagy más folyadékokkal tisztítani, vagy a vízbe meríteni.

- Ne használjon oldószert, benzint vagy hasonlókat. Más esetben a lámpa megrongálódhat.
- A tisztításhoz csak egy száraz és szálát nem eresztő kendőt használjon.
- Helyezze be a hálózati csatlakozót [14] egy megfelelően beszerelt konnektorba.

## • Mentésítés



A csomagolás környezetbarát anyagokból készült, amelyeket a helyi újrahasznosító helyeken adhat le ártalmatlanítás céljából.



A hulladék elkülönítéséhez vegye figyelembe a csomagolóanyagban található jelzéseket. Ezek rövidítéseket (a) és számokat (b) tartalmaznak a következő jelentéssel: 1–7: műanyagok / 20–22: papír és karton / 80–98: kötőanyagok.



ÉLÉMENTS  
D'EMBALLAGE + NOTICE



A termék a tartozékokkal és a csomagolóanyagokkal együtt újrahasznosítható, és a kiterjesztett gyártói felelősség hatálya alá tartozik. A jobb hulladékkezelés



Cet appareil et ses accessoires se recyclent  
Points de collecte sur [www.quatrefermesleuchten.fr](http://www.quatrefermesleuchten.fr)  
Privilégiez la réparation ou le don de votre appareil.



Les ampoules se recyclent  
Points de collecte sur [www.quatrefermesleuchten.fr](http://www.quatrefermesleuchten.fr)



érdekében a feltüntetett info-tri (válogatási információk) szerint külön-külön ártalmatlanítsa ezeket. A Trimanlogó csak Franciaországban érvényes.



A környezetvédelem érdekében ne dobja a terméket a háztartási hulladékba, ha elérte élettartama végét, hanem megfelelően ártalmatlanítsa. A gyűjtőpontokról és azok nyitvatartási idejéről a helyi önkormányzatnál tájékozódhat.

## ● Garancia és szervíz

### ● Garancianyilatkozat

Erre a készülékre a vásárlás időpontjától számított 36 havi garanciában részesül. A készüléket gondosan gyártották és pontos minőségi vizsgálatnak vetették alá. A garanciaidő alatt minden anyag és gyártási hibát díjmentesen elhárítunk. Ha a garanciaidő alatt mégis hiányosságokat fedez fel, kérjük, küldje az eszközt a megadott szervíz címre a következő modellszám feltüntetésével: 14171411L / 14171412L.

A garanciából kizártak azok a károsodások, amelyeket szakszerűtlen kezelés, a Kezelési utasítás figyelmen kívül hagyása, vagy nem feljogosított személyek beavatkozása okozott, valamint a kopási részek (mint pld. az izzók). A garanciateljesítmény a garanciaidőt nem hosszabbítja meg és nem újítja fel.

## ● Szervíz címe

Briloner Leuchten GmbH & Co. KG  
Am Steinbach 14  
59872 Meschede  
NÉMETORSZÁG

Tel.: +49 29 1 / 95 29 93-650

Fax: +49 29 1 / 95 29 93-109

E-mail: [kundenservice@briloner.com](mailto:kundenservice@briloner.com)

[www.briloner.com](http://www.briloner.com)



Ingyenes szolgáltatási szám:

Tel.: 00800 / 27456637

**IAN 453481\_2304**

Kérjük, kérdések esetére készítse elő a pénztárblokkot és a cikkszámot (IAN 453481\_2304) a vásárlás tényének az igazolására.

## ● Megfelelőségi nyilatkozat CE

Ez a termék kielégíti az érvényes európai és nemzeti irányelvek követelményeit. A megfelelőség bizonyított. Az ezzel kapcsolatos nyilatkozatok és iratok letétben, a gyártónál találhatók.

## ● Gyártó

Briloner Leuchten GmbH & Co. KG  
Am Steinbach 14  
59872 Meschede  
NÉMETORSZÁG

## ● Jótállási tájékoztató

(HU) JÓTÁLLÁSI TÁJÉKOZTATÓ	
A termék megnevezése: LED-es állólámpa	Gyártási szám: IAN 453481_2304
A termék típusa: 14171411L / 14171412L	
A gyártó cégneve, címe, e-mail címe: Briloner Leuchten GmbH & Co. KG Am Steinsbach 14 59872 Meschede NÉMETORSZÁG E-mail: kundenservice@briloner.com	Szervíz neve, címe, telefonszáma: Briloner Leuchten GmbH & Co. KG Am Steinsbach 14 59872 Meschede NÉMETORSZÁG Tel.: +49 29 1 / 95 29 93-650
Az importáló / forgalmazó neve és címe: Lidl Magyarország Kereskedelmi Bt., H-1037 Budapest, Rádió úrök 6.	

- A jótállás idő a Magyarországi területén, Lidl Magyarország Kereskedelmi Bt. üzlethelyén könténi vásárlás napjától számított 1 év, amely jogszerű. A jótállási idő a fogyasztó részére könténi átadásával, vagy ha az üzembe helyezést a forgalmazás, vagy annak megbízottja végzi, az üzembe helyezés napjával kezdődik.
- A jótállási igény a jótállási jeggyel és/vagy a vásárlást igazoló blokkal érvényesíthető. A jótállási jegy szabálytalan kiállítás, vagy átadásának elmaradása nem érinti a jótállási kötelezettség-vállalás érvényességét. Kérjük, hogy a vásárlás tényének és időpontjának bizonyítására őrizze meg a pénztári fizetéstől kapott jótállási jeggyet és a vásárlást igazoló blokkot.
- A vásárlástól számított három munkanapon belül érvényesített csereigény esetén a forgalmazás köteles a termék kicserélésére, feltéve ha a hiba a rendelkezés szerinti használatot okozó okokból származik. A jótállási jogokat a termék tulajdonosaként a fogyasztó érvényesítheti az áruházakban, valamint a jótállási tájékoztatóban felhivatott szolgáltatókban. (A magyar Polgári Törvénykönyv alapján fogyasztónak minősül a szakmája, önálló foglalkozása vagy üzleti tevékenysége körén kívül eljáró természetes személy.)  
  
A jótállás ideje alatt a fogyasztó hibás teljesítés esetén kérheti a termék kijavítását, kicserélését, vagy ha a termék nem javítható vagy cserélhető, vagy az a forgalmazónak aránytalan költségekkel járna, illetve a fogyasztó kijavítható, kicserélhető, kicseréléshez fűződő érdeke alapos ok miatt megszünt, árteljeszítést kérhet, vagy elállítat a szerződéstől és visszakérheti a vételárát. A kijavítás során a termékbe csak új alkatrészek kerülhetnek beépítésre.
- A fogyasztó a hiba felfedezése után a lehető legkorábbi időn belül köteles a hibát bejelenteni és a terméket a jótállási jogok érvényesítése céljából átadni. A hiba fel-felfedezésétől számított két hónapon belül bejelentett jótállási igényrőben kizártnak kell tekinteni. A kizárás elmaradásából eredő kizártnak

a fogyasztó felelős. A jótállási igény érvényesíthetőségének határideje a termék, vagy fődarabjának kicserélése esetén a csere napján újraindul.

- A rögzített bekötésű, illetve a 10 kg-nál súlyosabb, vagy tömegközlekedési eszközön nem szállítható terméket az üzemeltetés helyén kell megjavítani. Alkban az esetben, ha a javítás a helyszínen nem végezhető el, a termék ki- és visszacseréléseről, valamint szállításáról a forgalmazónak kell gondoskodnia.
- A jótállás nem áll fenn, ha a hiba a nem rendelkezésszerű használatból, átalakítás-ból, helytelen tárolásból, vagy a használati utasítástól eltérő kezeléssel, vagy bármely a vásárlást követő behatásból fakad, vagy elemi kár okozta, és az a forgalmazó, vagy a szerviz bizonyítja. A jótállás nem vonatkozik a mozgó kapu alkatrészek (világítótestek, gumibroncsok stb.) rendelkezésszerű elhasználódására. A szerviz és a forgalmazó a javítás során nem felel a terméken a fogyasztó vagy harmadik személyek által káros adatokért vagy beállításokért.
- Fogyasztói javítás esetén a fogyasztó a megyei (fővárosi) kereskedelmi és iparkamarák mellett működő békéltető testület eljárását is kezdeményezheti.  
A jótállás a fogyasztó törvényből eredő szavatossági jogait és azok érvényesíthetőségét nem érinti.

Kijavítást ellenőrző személy:

A jótállási igény bejelentésének időpontja:	A hiba oka:
Javításra átvétel időpontja:	A hiba javításának módja:
A fogyasztó részére történő visszaadás időpontja:	
A szerviz bélyegzője, kell és aláírás:	

Kicserélést ellenőrző személy:

A jótállási igény bejelentésének időpontja:
Kicserélés időpontja:
A cserélés bolt bélyegzője, kell és aláírás:



**BRILONER LEUCHTEN GMBH & CO. KG**

Am Steinbach 14  
59872 Meschede  
GERMANY

Stand der Informationen • Last Information Update • Version  
des informations • Stand van de informatie • Stan informacjii •  
Stav informacii • Stav informácii • Estado de las  
informaciones • Tilstand af information • Versione delle  
informazioni • Információk állása: 09/2023  
Ident.-No.: 14171411L / 14171412L 092023-8

---

