



AUTOMATICKÁ ZATEMŇOVACÍ ROLETA

CZ

AUTOMATICKÁ ZATEMŇOVACÍ ROLETA

Pokyny pro obsluhu a bezpečnostní pokyny

IAN 415185_2204



















IAN 415186_2204













CZ

Použitá výstražná upozornění a symboly	Strana	4
Úvod	Strana	5
Použití v souladu s určením	Strana	5
Rozsah dodávky	Strana	6
Potřebujete	Strana	6
Popis dílů	Strana	7
Technické údaje	Strana	10
Důležité bezpečnostní pokyny	Strana	12
Montáž	Strana	16
Nabíjte akumulátor	Strana	17
Ovládací pole	Strana	18
Dálkové ovládání	Strana	19
Párování výrobku a mobilního zařízení	Strana	21
Vytvořit skupinu výrobků	Strana	21
Odstranit skupinu výrobků	Strana	22
Odpojte výrobek od mobilního zařízení	Strana	22
Obsluha přes aplikaci Lidl Home	Strana	22
Rozšířené funkce	Strana	23
Směrnice o ochraně osobních údajů	Strana	24
Klepnutím na položku spustíte/automatizujete	Strana	24
Resetovat výrobek ručně (Reset)	Strana	25
Čištění a péče	Strana	25
Odstraňování chyb	Strana	26
Zlikvidování	Strana	26
Zjednodušené ES prohlášení o shodě	Strana	27
Záruka	Strana	27
Postup v případě uplatňování záruky	Strana	27
Servis	Strana	27

Použitá výstražná upozornění a symboly

V tomto návodu na obsluhu, krátkém návodu a na obalu jsou používána následující výstražná upozornění:

	NEBEZPEČÍ! Tento symbol se signální slovem „Nebezpečí“ označuje ohrožení s vysokým stupněm rizika, které má, pokud se mu nezabrání, za následek těžké zranění nebo smrt.	 Střídavý proud/napětí
		 Stejnoseměrný proud/napětí
	VAROVÁNÍ! Tento symbol se signální slovem „Varování“ označuje ohrožení se středním stupněm rizika, které může mít, pokud se mu nezabrání, za následek těžké zranění nebo smrt.	 Ochranná třída II: Napájecí adaptér má dvojitou izolaci.
		 Výrobek nesmí být použit, pokud jsou kolíky konektoru poškozeny.
	OPATRNĚ! Tento symbol se signální slovem „Opatrně“ označuje ohrožení s nízkým stupněm rizika, které může mít, pokud se mu nezabrání, za následek malé nebo lehké zranění.	 Bezpečnostní transformátor odolný vůči zkratování
		 Polarita výstupních svorek
	VÝSTRAHA! Tento symbol se signálním slovem „Výstraha“ označuje nebezpečí možného poškození majetku.	 SNT (Spínaný síťový zdroj)
		 Výrobek lze použít do maximální výšky 2000 m.
	UPOZORNĚNÍ: Tento symbol se signálním slovem „Upozornění“ poskytuje další užitečné informace.	 Používejte výrobek jen v suchých vnitřních prostorách.
	Značka CE potvrzuje shodu se směrnicemi EU, které se na výrobek vztahují.	f_c Maximální nominální provozní teplota skříně předřadného přístroje
		f_a Maximální jmenovitá teplota okolí
IP20	Ochrana před pevnými cizími tělesy; žádná ochrana proti vodě.	 Zigbee 3.0 bezdrátové technologie
	USB port	 Při obsluze výrobku je třeba vzít v úvahu návod k použití.

<input checked="" type="checkbox"/> Bezpečnostní pokyny <input type="checkbox"/> Pokyny k jednání	 Včetně baterií (pro dálkové ovládání).
 Pro připojení elektrických přístrojů k elektrické síti je nutná speciální samostatná napájecí jednotka.	 Uchovávejte mimo dosah dětí
 Neházejte do ohně	 Nemíchejte nové a použité baterie
 Nevkládejte nesprávně	 Nenačítejte
 Nedeformujte/nepoškozte	 Baterie udržujte mimo dosah vody a nadměrné vlhkosti
 Neotevírejte/nerozbírejte	 Nezkratujte
 Nemíchejte různé typy a značky	 Dbejte na správné vložení

AUTOMATICKÁ ZATEMŇOVACÍ ROLETA

● Úvod

Blahopřejeme Vám ke koupi nového výrobku. Rozhodli jste se pro kvalitní produkt. Návod k obsluze je součástí tohoto výrobku. Obsahuje důležité pokyny pro bezpečnost, použití a likvidaci. Před použitím výrobku se seznámte se všemi pokyny k obsluze a bezpečnostními pokyny. Používejte výrobek jen popsáním způsobem a na uvedených místech. Při předání výrobku třetí osobě předajte i všechny podklady.

● Použití v souladu s určením

Tato automatická zatemňovací roleta (dále nazývaná „výrobek“) se používá pro zakrytí oken.

Výrobek lze ovládat 3 různými způsoby:

- Ovládací panel (na výrobku)
- Dálkové ovládání
- Aplikace **Lidl Home**

Vhodné	Nevhodné
Soukromé použití	Průmyslové/obchodní účely
	Použití v tropických klimatických zónách

Jakékoliv jiné použití se považuje, že je v rozporu s jeho určením. Záruka se nevztahuje na nároky v důsledku nesprávného použití nebo neoprávněné změny na výrobku. Takové užívání je na vaše vlastní nebezpečí.





Ovládání a nastavování výrobku přes chytrý telefon/tablet probíhá prostřednictvím aplikace **Lidl Home**.

● Rozsah dodávky

- 1 Automatická zatemňovací roleta
- 1 Napájecí adaptér USB
- 1 Dálkové ovládání
- 2 Baterie AAA (pro dálkové ovládání)
- 1 USB kabel (5 m)
- 2 Upevňovací úchyty
- 4 Šrouby (pro upevňovací úchyty)
- 4 Hmoždinky (pro upevňovací úchyty)
- 1 Krátký návod

● Potřebujete

 Gateway
(K dostání samostatně
Navštivte prosím webovou stránku Lidl
pro další podrobnosti)

 Router:
2,4 GHz, IEEE 802.11b/g/n

 Mobilní zařízení:
iOS 9.0 nebo vyšší
Android 5.0 nebo vyšší

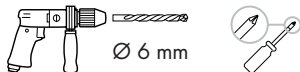

Ø 6 mm

● Popis dílů

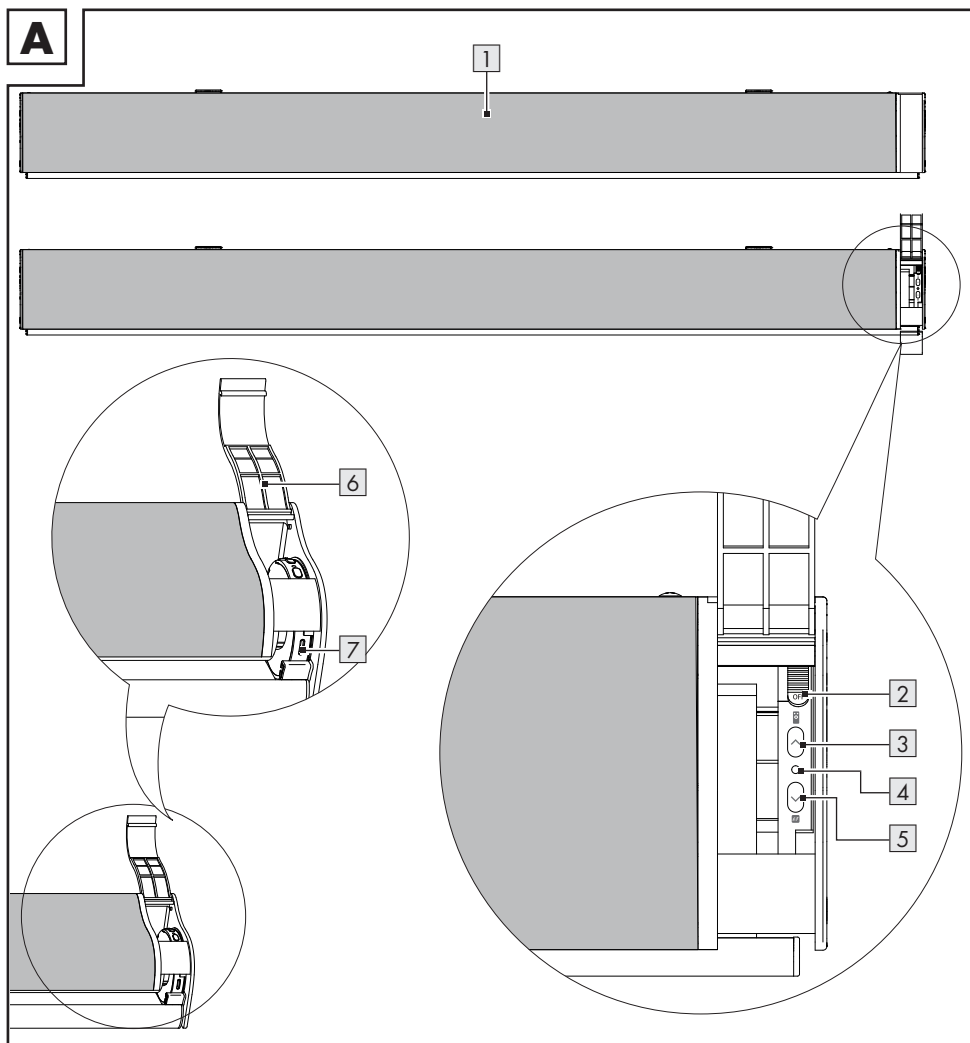

1 Žaluzie

2 Posuvný spínač (**ON** = ZAP/**OFF** = VYP)

3 Tlačítko  (nahoru)

4 Stavová kontrolka LED

5 Tlačítko  (dolů)

6 Kryt ovládacího panelu

7 Zásuvka USB typu C

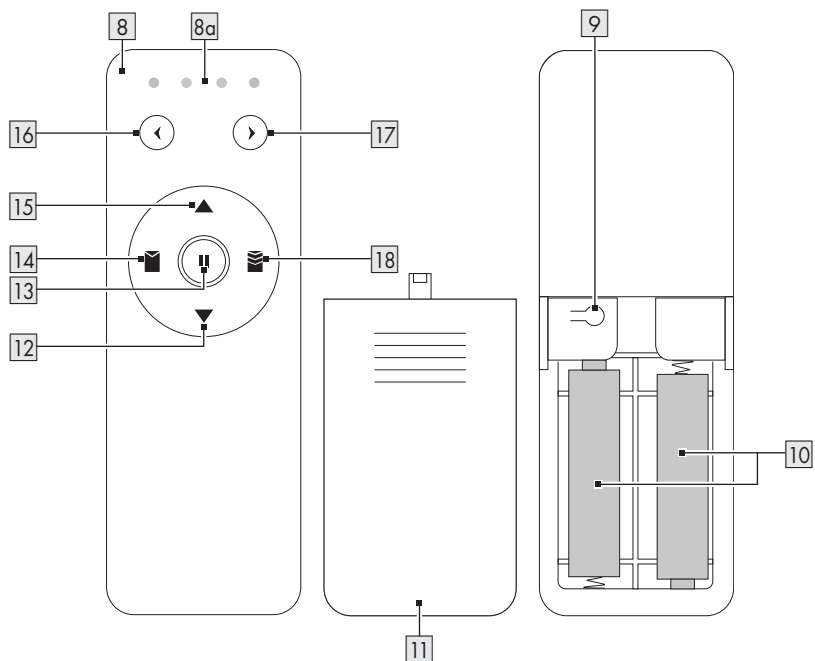
B

8 Dálkové ovládání

8a LED diody kanálů

9 Ovládací tlačítko

10 Baterie AAA (LR03)

11 Kryt přihrádky na baterie

12 Tlačítko ▼ (dolů)

13 Tlačítko || (přestávka, dlouho tisknout pro 50 % polohy)

14 Tlačítko ■ (dlouho tisknout pro 25 % polohy)

15 Tlačítko ▲ (nahoru)

16 Tlačítko ◀ (volba kanálu)

17 Tlačítko ▶ (volba kanálu)

18 Tlačítko ≡ (dlouho tisknout pro 75 % polohy)

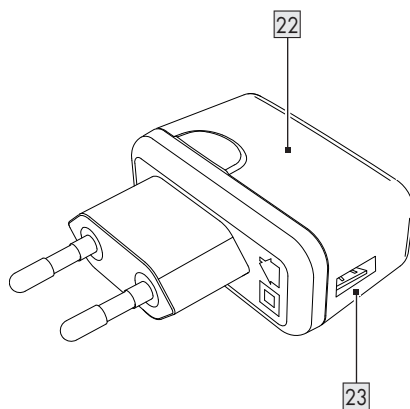
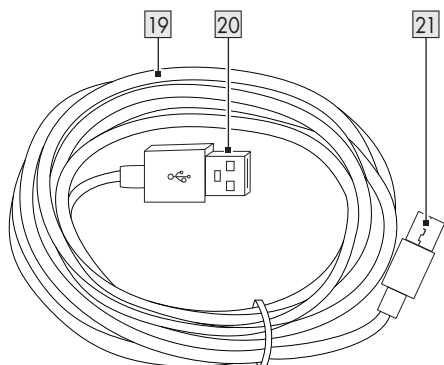
C

4× 26



4× 25

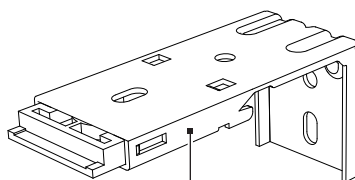

2× 24

19 USB kabel

20 Konektor USB typu A

21 Konektor USB typu C

22 Napájecí adaptér USB

23 Zásuvka USB typu A

24 Upevňovací úchyt

25 Šroub

26 Hmoždinka

● Technické údaje

Žaluzie (HG09648/HG09649)

Nabíjecí zdroj	USB typu C
Vstupní napětí/proud USB	5 V $\overline{\text{---}}$, 1 A
Akumulátor	Lithium-iontový akumulátor, 7,4 V $\overline{\text{---}}$, 2600 mAh
Doba nabíjení	cca 8 hodiny
Doba provozu	cca 3 měsíce (1 cyklus zapnutí/vypnutí za den)
Oblast příjmu	cca 10 m (volný prostor)
Rozsah kmitočtu	2405 až 2480 MHz
Max. vysílací výkon	13 dBm
Komunikační protokol	ZigBee 3.0 (Gateway) 433 MHz (dálkové ovládání)
Hladina akustického tlaku pohonu vážená váhovou křivkou A	LpA \leq 70 dB(A)
Rozměry tkáně	100 cm \times 195 cm (HG09648) 120 cm \times 195 cm (HG09649)



K nabíjení používejte pouze napájecí zdroj
KT05W050100EUU.

Označení jednotky

HG09648: TQL25-KT938_V2.02(1.0)

HG09649: TQL25-KT938_V2.02(1.2)

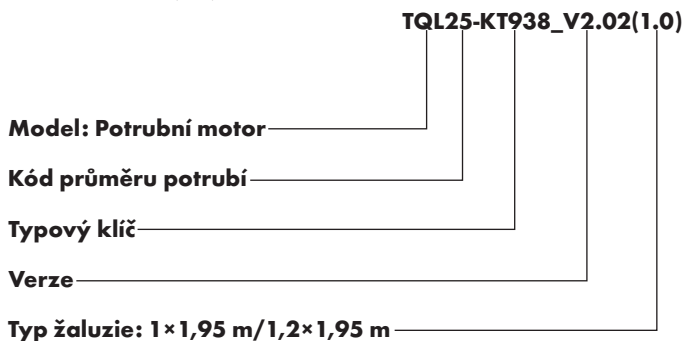

Dálkové ovládání (RS2004)

Přenosová frekvence	433 MHz
Typ baterie	2 × 1,5 V  AAA baterie (LR03)
Max. vysílací výkon	10 dBm
Přenosové kanály	2 nebo 4 kanály
Všechny funkce	Nahoru, dolů, pozastavit, spárovat Polohy: 25 %, 50 %, 75 % Volba kanálu Nastavení/resetování omezení polohy

Napájecí adaptér USB

Informace	Hodnota	Jednotka
Název výrobce nebo ochranná známka, obchodní registrační číslo a adresa	OWIM GmbH & Co. KG HRA 721742 Stiftsbergstraße 1, 74167 Neckarsulm, NĚMECKO	
Identifikační značka modelu	KT05W050100EUU	
Vstupní napětí	100–240	V~
Vstupní frekvence	50/60	Hz
Vstupní proud	0,2	A
Výstupní napětí	5,0	V 
Výstupní proud	1,0	A
Výstupní výkon	5,0	W
Průměrná účinnost v aktivním režimu	73,70	%
Spotřeba energie ve stavu bez zátěže	0,071	W
Ochranná třída	II	
Druh krytí	IP20 (používat jen v suchých prostorech)	

● Pokyny k ochranným značkám

- iOS a Apple jsou registrované značky společnosti Apple Inc. v USA a dalších zemích. App Store je registrovaná obchodní značka společnosti Apple Inc.
 - Android, Gmail, Google Play a Google Assistant * jsou registrované obchodní značky společnosti Google Inc.
 - Windows a Windows 7/8/10/XP jsou registrované značky společnosti Microsoft Corporation v USA a dalších zemích.
 - Zigbee je registrovaná ochranná známka společnosti The Zigbee Alliance.
 - USB® je registrovaná obchodní známka společnosti USB Implementers Forum, Inc.
 - Obchodní značka a název **LIVARNO home** jsou majetkem příslušných vlastníků.
 - Všechny ostatní názvy a výrobky mohou být ochrannými známkami nebo registrovanými ochrannými známkami příslušných vlastníků.
- * Google Assistant není k dispozici v některých jazycích a zemích.

DŮLEŽITÉ BEZPEČNOSTNÍ POKYNY

VAROVÁNÍ!

PRO BEZPEČNOST OSOB JE DŮLEŽITÉ, ABY BYLY TYTO POKYNY DODRŽOVÁNY!

USCHOVEJTE SI TYTO POKYNY!

Před obsluhou výrobku byste si měli přečíst návod k použití.

VAROVÁNÍ!

NEBEZPEČÍ ŽIVOTA A NEHOD PRO KOJENCE A DĚTI!

NEBEZPEČÍ!

Nebezpečí zadušení!

- Nenechte děti nikdy hrát si bez dozoru s balicími materiály. Balicí materiál představuje nebezpečí udušení. Děti často podceňují s tím spojená nebezpečí. Balicí materiál není hračka.

VAROVÁNÍ!

Nebezpečí úrazu elektrickým proudem!

- Tento přístroj mohou používat děti starší než 8 let, osoby se sníženými fyzickými, sensorickými nebo duševními schopnostmi nebo s nedostatečnými zkušenostmi a znalostmi o používání přístroje jen tehdy, jestliže byly poučeny o jeho bezpečném používání a porozuměly možným ohrožením. Děti si nesmí s přístrojem hrát. Děti nesmí provádět čištění a údržbu bez dohledu.

⚠ VAROVÁNÍ: Důležité bezpečnostní pokyny. Postupujte podle pokynů k montáži, protože nesprávná instalace může vést k vážným zraněním.

- Při čištění nebo provozu nesmí být elektrické části žaluzie, dálkového ovládání a napájecí adaptér ponořeny do vody nebo jiných kapalin. Nedržte žaluzii, dálkové ovládání nebo napájení pod tekoucí vodou.
- Poškozený výrobek nepoužívejte. Pokud je výrobek poškozen oddělte napájecí adaptér z elektrické sítě a obraťte se na svého prodejce.
- Používejte tento výrobek jen s napájecím adaptérem, který je dodáván s ním.
- Před připojením k napájení se ujistěte, že napětí a proud odpovídají údajům na typovém štítku napájecího adaptéru.
- Napájecí adaptér nesmí být zakrýván.
- Výrobek a napájecí adaptér nesmí být vystaveny kapající nebo stříkající vodě.



JEN PRO POUŽITÍ UVNITŘ

- Nepřipojujte výrobek k elektrické síti, když je v obalu.
- Nepřipojujte výrobek k výrobku od jiného výrobce.
- Nezasouvejte žaluzii nebo USB kabel nikdy přímo do zdroje napětí 100–240 V~.
- Tento výrobek je vhodný pouze pro použití s dodaným napájecím adaptérem. Číslo modelu:
– KT05W050100EUU
Výrobek nelze použít s žádným jiným napájecím adaptérem.
- Oddělte výrobek před instalací, čištěním a jinými pracemi na výrobku vždy od napájení.
- V rozsahu dodávky nejsou zahrnuty žádné náhradní díly. Napájecí zdroj může vyměnit pouze odborník.
- Tkanina žaluzie není pratelná.
- Nedovolte dětem, aby si hrály se stabilními prvky ovládání. Dálková ovládání přechovávejte mimo dosah dětí.
- Výrobek je třeba často kontrolovat, zda nevykazuje nevyváženost nebo známky opotřebení nebo poškození kabelů a pružin. Je-li nutná oprava nebo nastavení, výrobek nepoužívejte.
- Ze strany uživatele nejsou zapotřebí žádná opatření, aby se výrobek nastavil na 50 Hz nebo 60 Hz. Výrobek se automaticky nastaví na 50 Hz nebo 60 Hz.
- Pokud je výrobek upevněn nebo dotažen určitou silou, zůstane výrobek ve vhodné poloze.
- Tento výrobek je určen pro trvalý provoz.
- Hladina akustického tlaku pohonu vážená váhovou křivkou A: $L_pA \leq 70 \text{ dB(A)}$.



Bezpečnostní pokyny pro baterie/akumulátory

- ⚠ NEBEZPEČÍ ŽIVOTA!** Baterie/akumulátory udržujte mimo dosah dětí. V případě spolknutí vyhledejte ihned lékaře!
- Požití může vést k popáleninám, perforaci měkkých tkání a smrti. Těžké popáleniny mohou nastat během 2 hodin po požití.



NEBEZPEČÍ VÝBUCHU! Nikdy nedobíjejte nedobíjitelné baterie. Nezkratujte baterie/akumulátory a/nebo je neotevírejte. Přehřátí, nebezpečí požáru nebo roztržení může být následkem.

- Nikdy neházejte baterie/akumulátory do ohně nebo do vody.
- Nevystavujte baterie/akumulátory mechanické zátěži.

Riziko vytečení baterií/akumulátorů

- Vyhněte se extrémním podmínkám a teplotám, které by mohly mít vliv na baterie/akumulátory, např. na radiátorech/přímém slunečním světle.
- Pokud jsou baterie/akumulátory vyteklé, zabraňte kontaktu kůže, očí a sliznic s chemikáliemi! Postižené místo pečlivě opláchněte čistou vodou a ihned vyhledejte lékařskou pomoc!



NOSTE OCHRANNÉ RUKAVICE! Vytékající nebo poškozené baterie/akumulátory mohou způsobit při styku s pokožkou popáleniny. V tomto případě použijte vhodné ochranné rukavice.

- Tento výrobek má vestavěný akumulátor, který nemůže být vyměněn uživatelem. Aby se zabránilo rizikům, může odstranění nebo náhradu akumulátoru provést pouze výrobce nebo jeho služba zákazníkům nebo podobně kvalifikovaná osoba. Při likvidaci je třeba upozornit na to, že tento výrobek obsahuje akumulátor.

Další bezpečnostní informace pro baterie dálkového ovládání

- Baterie musí být vloženy se správnou polaritou.
- Vybité baterie je nutné z výrobku vyjmout a bezpečně zlikvidovat.
- Pokud je výrobek skladován po delší dobu nepoužitý, je třeba baterie vyjmout.
- Přípojné svorky nesmí být zkratovány.
- Nesmí být spolu používány nesejné typy baterií nebo nové a použité baterie.

● Montáž

! VAROVÁNÍ!

Nebezpečí úrazu elektrickým proudem! Nevrtajte do trubek ani elektrických vedení pod montážní plochou. Použijte detektor napětí/kovů.

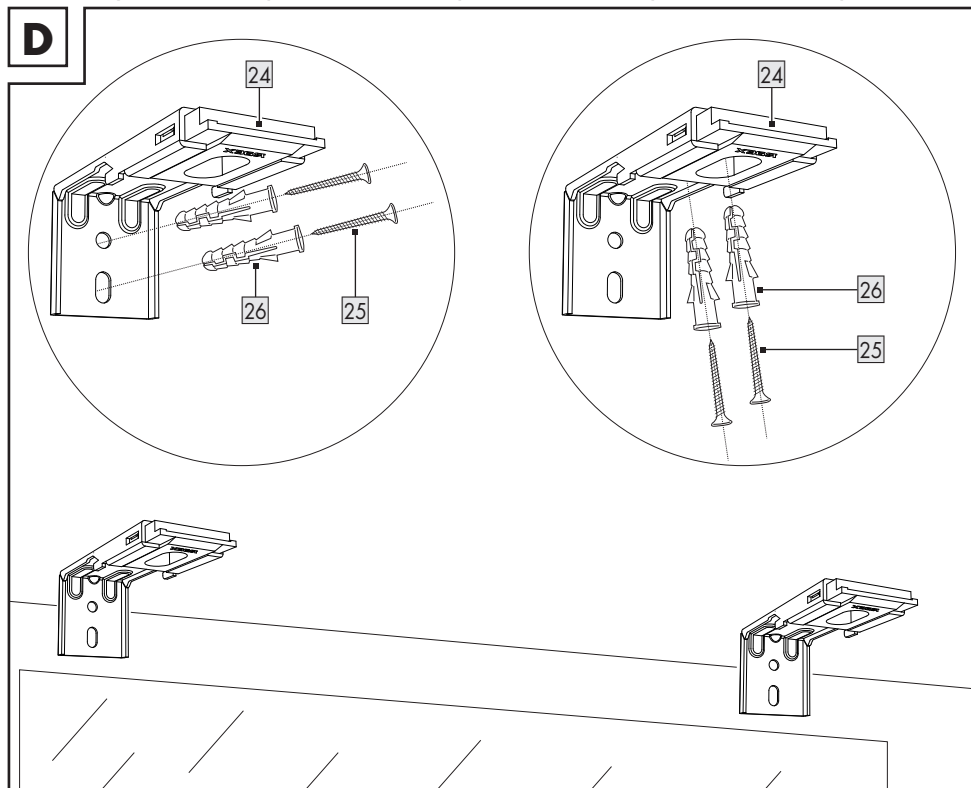

i UPOZORNĚNÍ: Dodávaný montážní materiál je vhodný pro normální pevný beton nebo zdivo. Zkontrolujte, který montážní materiál je vhodný pro vámi vybraný montážní podklad.

V závislosti na povrchu může být výrobek upevněn buď šrouby a hmoždinkami (např. zdivo) nebo šrouby bez hmoždinek (např. dřevěná stěna).

Nechte si popřípadě poradit od odborníka.

1. Označte polohu vrtaných otvorů přes otvory pro šrouby upevňovacích úchytů 24 (obr. D).

Levý kruh: Montáž na stěnu

Pravý kruh: Montáž na strop

2. V označených polohách vyvrtajte otvory o hloubce cca 30 mm (nástroj: Vrták do zdiva Ø 6 mm).

3. Vložte 1 hmoždinku [26] do každého vyvrtaného otvoru.

4. Připevněte oba upevňovací úchyty ke stěně/ stropu pomocí 2 šroubů [25].

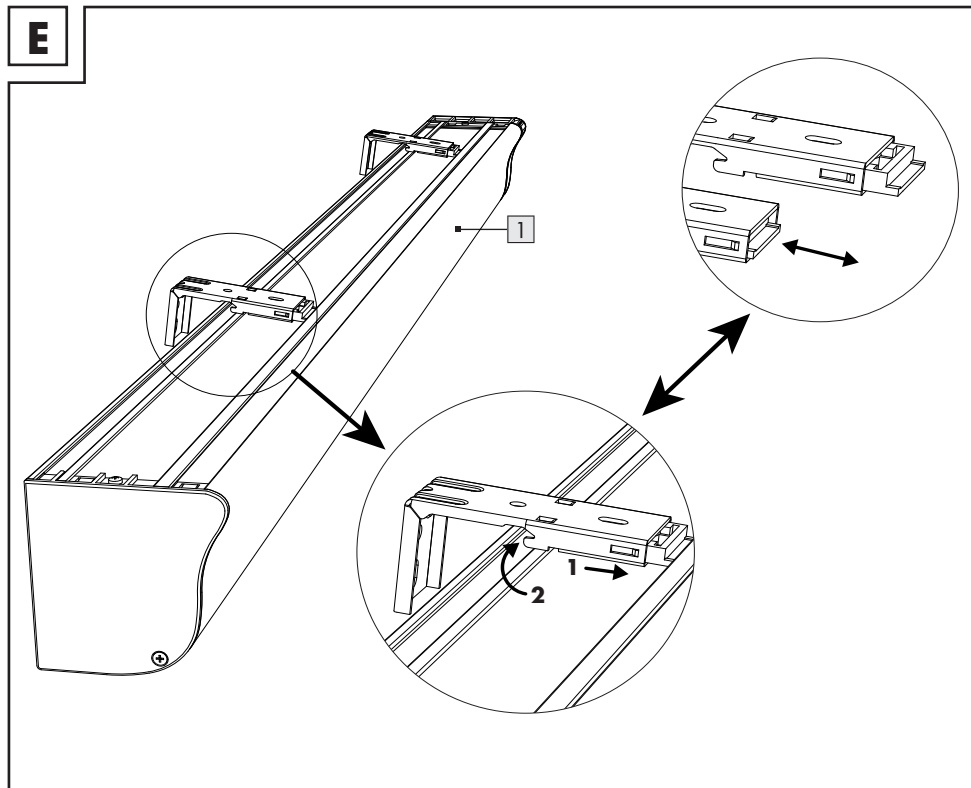

5. Zajistěte žaluzii [1] na upevňovacích úchytech. Zasuňte západku pro vytažení do otvoru horní kolejnice a zatlačte ji dopředu. Zajistěte žaluzii otočením ve směru hodinových ručiček na upevňovacích úchytech (viz dolní kruh na obr. E).

Pravý horní kruh ukazuje západku vysunutou a zasunutou.

6. Otevřete kryt ovládacího panelu [6]. Posuňte posuvný spínač [2] do polohy **ON** (obr. A). Žaluzie se pak posune zcela nahoru, dokud nedosáhne horní kolejnice.

7. Výrobek je zapnut a připraven k použití.

● Nabijte akumulátor







1. Otevřete kryt ovládacího panelu [6].
2. Spojte konektor USB typu C [21] USB kabelu [19] se zásuvkou USB typu C [7].
3. Spojte konektor USB typu A [20] se zásuvkou USB typu A [23] na napájecím adaptéru USB [22].
4. Spojte napájecí adaptér USB se zásuvkou. Stavová kontrolka LED [4] se rozsvítí červeně, čímž signalizuje, že se akumulátor nabíjí. Doba nabíjení je cca 8 hodin.
5. Když je akumulátor plně nabitý, stavová kontrolka LED se vypne.



UPOZORNĚNÍ:

- Pokud během nabíjení stavová kontrolka LED bliká, došlo k chybě. V takovém případě zkontrolujte všechna připojení kabelů.

- Pokud stavová kontrolka LED během provozu blikne 3×, úroveň nabití akumulátoru je nižší než 10 %. V tomto případě akumulátor nabijte jak bylo dříve popsáno.

Ovládací pole

Tlačítko/spínač	Funkce	Akce
Posuvný spínač (ON = ZAP/ OFF = VYP) [2]	Zapnutí	Posuňte posuvný spínač nahoru do polohy ON . Žaluzie se automaticky přesune do horní polohy, jakmile je výrobek zapnutý.
	Vypnutí	Posuňte posuvný spínač dolů do polohy OFF .
Tlačítko  [3]	Spuštění/zastavení zvedání žaluzie	Stiskněte krátce tlačítko  .
	Vyvolání režimu párování dálkového ovládání [8]	Podržte tlačítko  3 sekundy stlačené.
	Odpojte žaluzii od všech spárovaných dálkových ovladačů	Podržte tlačítko  7 sekundy stlačené.
Tlačítko  [5]	Spuštění/zastavení spouštění žaluzie	Stiskněte krátce tlačítko  .
	Vyvolání režimu párování gatewaye	Podržte tlačítko  3 sekundy stlačené.





- UPOZORNĚNÍ:** Současným stisknutím a přidržením tlačítka  a po  dobu 7 sekund resetujete výrobek na tovární nastavení.

Indikátor	Signál	Význam
Stavová kontrolka LED [4]	Svítil červeně (během nabíjení)	Akumulátor se nabíjí.
	Vypnuto (během nabíjení)	Akumulátor je plně nabitý.
	Bliká (během nabíjení)	Vyskytla se chyba.
	Blikne 3× (během provozu)	Úroveň nabití akumulátoru je nižší než 10 %.

● Dálkové ovládání

● Párování

❗ **UPOZORNĚNÍ:** Dálkový ovladač [8] je při dodání již spojen se žaluzií [1]. Pokud žaluzie nelze ovládat pomocí dálkového ovládání, postupujte takto:



1. Podržte tlačítko  [3] 3 sekundy stlačené. Stavová kontrolka LED [4] jednou blikne. Žaluzie se pohybuje mírně dolů a nahoru, což znamená, že je připravena k párování.
2. Stisknutím tlačítka  [16] nebo tlačítka  [17] vyberte kanál, na kterém chcete provést spárování žaluzie (např. Kanál 1).
- ❗ **UPOZORNĚNÍ:** Čísla kanálů můžete změnit stisknutím ovládacího tlačítka [9] a stisknutím tlačítka  vyberte režim 2 kanálů. Případně stiskněte současně ovládací tlačítko a tlačítko  a vyberte režim 4 kanálů.
3. Sejměte kryt příhrádky na baterie [11] z dálkového ovládání.
4. Stiskněte krátce ovládací tlačítko. Žaluzie se pohybuje mírně dolů a nahoru, což znamená, že je s dálkovým ovládním spárována.
5. Pomocí 1 dálkového ovládání můžete synchronně ovládat až 16 žaluzií. Postupujte podle výše uvedeného popisu a vyberte stejný kanál pro všechny žaluzie, abyste mohli ovládat všechny žaluzie současně.

Chcete-li ovládat 1 dálkovým ovládním více žaluzií, ale ne současně, vyberte v kroku 2 jiný kanál.



● Nastavení horního/dolního omezení polohy

Horní omezení polohy

1. Podržte tlačítko  [15] a ovládací tlačítko [9] současně stlačená po dobu cca 5 sekund. Žaluzie se pohybuje mírně dolů a nahoru, což znamená, že je připravena k nastavení horního omezení polohy.

2. Stisknutím tlačítka  nebo tlačítka  [12] zvedněte nebo spusťte žaluzii do požadované polohy.
3. Stiskněte krátce ovládací tlačítko. Žaluzie se pohybuje mírně dolů a nahoru, což znamená, že bylo horní omezení polohy úspěšně nastaveno.

Dolní omezení polohy

1. Podržte tlačítko  [12] a ovládací tlačítko [9] současně stlačená po dobu cca 5 sekund. Žaluzie se pohybuje mírně dolů a nahoru, což znamená, že je připravena k nastavení dolního omezení polohy.
2. Stisknutím tlačítka  [15] nebo tlačítka  zvedněte nebo spusťte žaluzii do požadované polohy.
3. Stiskněte krátce ovládací tlačítko. Žaluzie se pohybuje mírně dolů a nahoru, což znamená, že bylo dolní omezení polohy úspěšně nastaveno.

Resetování omezení polohy

- Podržte tlačítko  [13] a ovládací tlačítko [9] současně stlačená po dobu cca 5 sekund. Žaluzie se pohybuje mírně nahoru a zase dolů, což znamená, že byla dolní i horní omezení polohy resetována na tovární nastavení.

● Funkce tlačítek

Tlačítko	Funkce	Akce
Tlačítko ◀ 16 Tlačítko ▶ 17	Vyberte kanál, na kterém chcete ovládat žaluzii	Krátce stiskněte tlačítko ◀ nebo tlačítko ▶. Rozsvítí se odpovídající LED dioda kanálu 8a. Každá LED signalizuje jeden z kanálů 1–4 (zleva doprava). Případně stiskněte současně tlačítko ◀ a tlačítko ▶ a vyberte všechny kanály (funkce skupinového ovládání). Tato funkce umožní ovládat všechny kanály současně.
Tlačítko ▲ 15	Začít zvedat žaluzii	Stiskněte krátce tlačítko ▲.
Tlačítko ▼ 12	Začít spouštět žaluzii	Stiskněte krátce tlačítko ▼.
Tlačítko 14	Přesunout žaluzii do polohy 25 %	Podržte tlačítko 14 stlačené po dobu cca 2 sekund.
Tlačítko 18	Přesunout žaluzii do polohy 75 %	Podržte tlačítko 18 stlačené po dobu cca 2 sekund.
Tlačítko II 13	Přestat zvedat/spouštět žaluzii	Stiskněte krátce tlačítko II.
	Přesunout žaluzii do polohy 50 %	Podržte tlačítko II stlačené po dobu cca 8 sekund.
Ovládací tlačítko 9	Spárování dálkového ovládání a žaluzie	Viz podkapitola „Párování“.
Ovládací tlačítko 9 + Tlačítko ◀ 16	Vyberte režim 2 kanálů	Krátce současně stiskněte ovládací tlačítko a tlačítko ◀.
Ovládací tlačítko 9 + Tlačítko ▶ 17	Vyberte režim 4 kanálů	Krátce současně stiskněte ovládací tlačítko a tlačítko ▶.
Ovládací tlačítko 9 + Tlačítko ▲ 15	Nastavení horního omezení polohy	Podržte ovládací tlačítko a tlačítko ▲ současně stlačená po dobu cca 5 sekund.
Ovládací tlačítko 9 + Tlačítko ▼ 12	Nastavení dolního omezení polohy	Podržte ovládací tlačítko a tlačítko ▼ současně stlačená po dobu cca 5 sekund.
Ovládací tlačítko 9 + Tlačítko 14	Nastavte polohu pro Přizpůsobení 1	Krátce současně stiskněte ovládací tlačítko a tlačítko 14.
Ovládací tlačítko 9 + Tlačítko 18	Nastavte polohu pro Přizpůsobení 2	Krátce současně stiskněte ovládací tlačítko a tlačítko 18.
Ovládací tlačítko 9 + Tlačítko II 13	Resetování omezení polohy do továrního nastavení	Podržte ovládací tlačítko a tlačítko II současně stlačená po dobu cca 5 sekund.

● **Výměna baterií dálkového ovládání**

1. Odstraňte kryt přihrádky na baterie [1].
[Obr. B]
2. Vyměňte vybité baterie.
3. Vložte nové baterie do přihrádky na baterie. Přitom dbejte na označení v přihrádce na baterie.
4. Zavřete kryt přihrádky na baterie.



● **Párování výrobku a mobilního zařízení**

i UPOZORNĚNÍ:

- Všechny fotografie obrazovky jsou z verze systému iOS 13.3 aplikace (pokud není uvedeno jinak). Starší verze iOS mohou podléhat funkčním omezením.
- Androidová verze aplikace se řídí stejnými zásadami jako verze iOS; mohou existovat rozdíly mezi oběma platformami, jako např. mírně odlišné příkazy obrazovky nebo symboly.
- Aktualizace firmwaru může vést ke změnám funkčnosti aplikace.
- Aktualizovaný návod na obsluhu najdete zde:

Karta  **Já** :

Poté klepněte na **Návod na obsluhu** .

1. Nainstalujte aplikaci **Lidl Home** a nastavte gateway (→ návod k použití gatewaye).
2. Otevřete kryt ovládacího panelu [6]. Podržte tlačítko  [5] 3 sekundy stlačené. Stavová kontrolka LED [4] svítí červeně. Výrobek je připraven k párování.
3. Otevřete aplikaci **Lidl Home**.
4. Karta  **Doma** :
Klepněte na  (přidat další přístroje).
5. Vyberte kategorii: **Jiné**

6. Vyberte: **Žaluzie**
– iOS: **Žaluzie**
– Android: **Žaluzie**

7. Vyberte gateway.

i To je nutné pouze v případech, že máte 2 nebo více gatewayů.

8. Postupujte podle pokynů k aplikaci.

9. Navazuje se spojení.

10. Volitelné – pojmenujte výrobek:

Klepněte na ikonu pro editaci . Zadejte požadované jméno.

11. Klepněte na prostor, pro určení stanoviště výrobku (vybraný prostor je zvýrazněn šedou barvou).

i **UPOZORNĚNÍ:** Pokud je připojen více než jeden výrobek: Můžete výrobek přejmenovat a definovat jeho stanoviště.



12. Klepněte na **Hotovo** .

13. Spojování je dokončeno.



14. Přejděte na domovskou obrazovku:

Klepněte na možnost  (zpět na domovskou obrazovku).



● **Vytvořit skupinu výrobků**

1. Otevřete aplikaci **Lidl Home**.
2. Karta  **Doma** :
Klepněte na jednu z připojených žaluzií.
3. Klepněte na  (vpravo nahoře).
4. Klepněte na **Vytvořit skupinu** .
5. Zvolte přístroje.
6. Klepněte na **Potvrdit** .
7. Zadejte název skupiny.
8. Klepněte na **Uložit** .



● Odstranit skupinu výrobků

1. Otevřete aplikaci **Lidl Home**.
2. Karta  **Doma** :
Klikněte na skupinu, kterou chcete odstranit.
3. Klepněte na  (vpravo nahoře).
4. Klepněte na **Rozpusťit skupinu**.
5. Klepněte na **Potvrdit**.

● Odpojte výrobek od mobilního zařízení

1. Otevřete aplikaci **Lidl Home**.
2. Karta  **Doma** :
Klepněte na **Žaluzie** (nebo na dříve vybraný název přístroje).
3. Klepněte na ikonu pro Upravení  (vpravo nahoře).
4. Klepněte na **Odstranit přístroj**.
Možnosti výběru:
 - **Oddělení**
nebo
 - **Oddělte a vymažte všechna data**
(→ „Rozšířené funkce“).
 - **Přerušit**
5. Klepněte na **Potvrdit**.

● Obsluha přes aplikaci Lidl Home

- Klepnutím na  začnete zvedat žaluzii.
- Klepnutím na  začnete spouštět žaluzii.
- Klepněte na **II** pro zastavení pohybu žaluzie nahoru/dolů.
- Klepněte na **Více >** v dolní části obrazovky pro upravení následujících funkcí:
 - Zobrazte ikonu akumulátoru v uživatelském rozhraní
 - Nastavte horní/dolní omezení
 - Funkce časového plánu

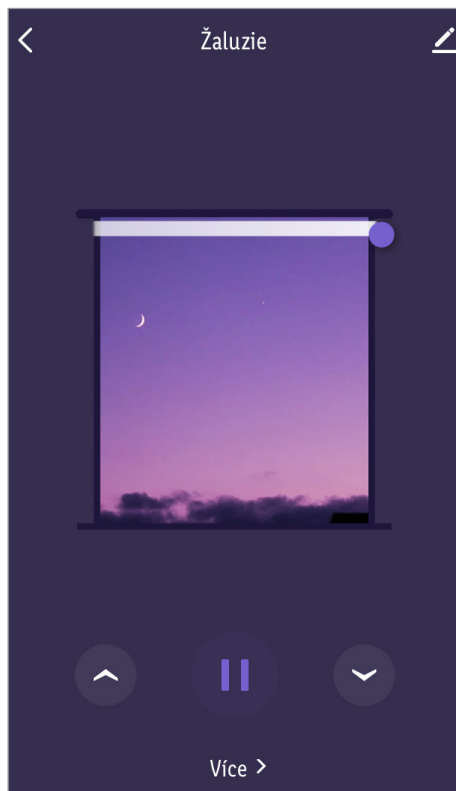

● Rozšířené funkce

- Klepněte na ikonu pro Upravení  (vpravo nahoře).

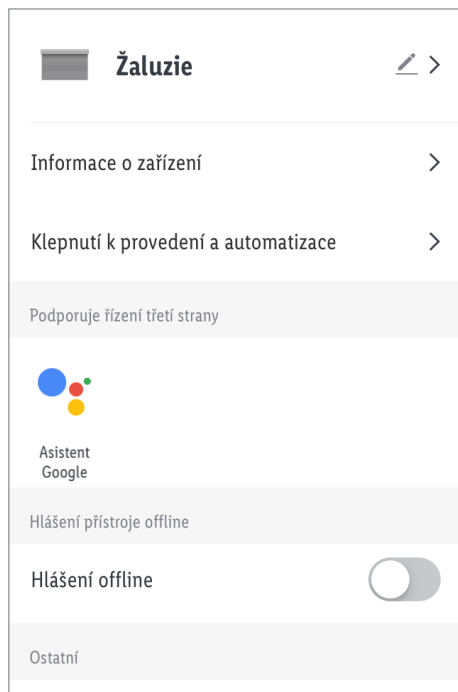

- Klepněte na ikonu pro editaci  .

Možnosti výběru:

- **Symbol** :

Změna ikony výrobku.

- * **Vyfotografovat**

nebo

- * **Vybrat z alba**

- **Jméno** :

Přejmenovat výrobek.

- **Stanoviště** :

Přiřadit výrobku místnost.

- *  Požaduje se povolení pro přístup aplikace do fotoaparátu a do archivu fotografií.

- **Informace o přístroji** :

Určení virtuálního ID a časového pásma výrobku.

- **Scénáře a automatizace** :

Vzít do úvahy smart funkce/automatizaci výrobku.

- **Ovládání jiného výrobce** :

Google Assistant: Nyní můžete ovládat svůj Smart přístroj pomocí služby Google Home. Na příkladu svítidla do ložnice jsou podporovány následující příkazy:



- Zapnutí/vypnutí svítidla.
- Nastavte svítidlo na libovolný jas.
- Zvyšte jas svítidla.
- Nastavte barvu světla (pouze pro svítidla se změnou barvy).

Nastavení ovládání jiného výrobce: Klepněte na ikonu a potom postupujte podle pokynů v aplikaci.

-  **UPOZORNĚNÍ:** Google Assistant není k dispozici v některých jazycích a zemích.

- **Hlášení offline** :

Pokud je výrobek déle než 30 minut v režimu offline, bude odesláno hlášení.

- Aktivovat vyrozumění offline:
Klepněte na .
- Deaktivovat vyrozumění offline:
Klepněte na .

- **Uvolnit přístroj** :

Sdílet přístup k výrobku s ostatními členy rodiny.

☐ **Vytvořit skupinu :**

Přidejte výrobek do jedné skupiny, abyste synchronně ovládali všechny výrobky skupiny.

✓ = vybrané přístroje.

Klepněte na **Potvrdit**.

Nazvěte skupinu.

Klepněte na **Uložit**.

Skupina se zobrazí na domovské obrazovce aplikace.

☐ **FAQ** (řešení problémů):

Zde naleznete často kladené dotazy týkající se výrobku.

☐ **Zkontrolujte aktualizaci firmwaru :**

Ukazuje verzi firmwaru modulu ZigBee.

☐ **Odstranit přístroj :**

Možnosti výběru:

- **Oddělení**

Odstranit výrobek z aplikace. Data zůstanou uložena v paměti výrobku.

Tento postup uvádí výrobek zpět do režimu offline a spustí režim párování.

Chcete-li odstranit všechna data z výrobku a oblaku, přečtěte si následující bod.

- **Oddělte a vymažte všechna data**

Reset na tovární nastavení.

Touto funkcí se vymažou všechna data z výrobku a v cloudu.

❗ Použijte tuto funkci při předání výrobku někomu dalšímu, při likvidaci nebo při vracení výrobci.

Zajistěte, aby byla všechna data odstraněna z přístroje a z cloudu. Řiďte se pokyny v aplikaci.

nebo

- **Přerušit**

Přerušit odstraňování přístroje.

● **Směrnice o ochraně osobních údajů**

☐ Karta **Já :**

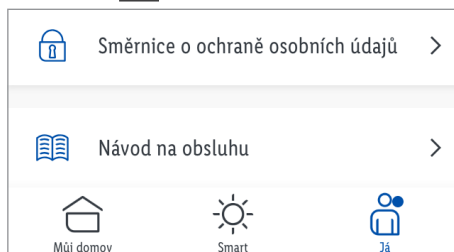

Směrnice o ochraně osobních údajů :

Naše kompletní směrnice o ochraně osobních údajů je k dispozici zde.

● **Klepnutím na položku spustíte/automatizujete**

❗ **UPOZORNĚNÍ:**

- ☐ Aplikace nabízí možnost výrobek spolu s dalšími přístroji **smart Home** integrovat do uživatelských scénářů a automatických akcí.
- ☐ Tyto funkce jsou podrobně popsány v návodu na obsluhu gatewaye.

Karta  **Já :**

Klepněte na **Návod na obsluhu**.

1. Karta  **Smart**:

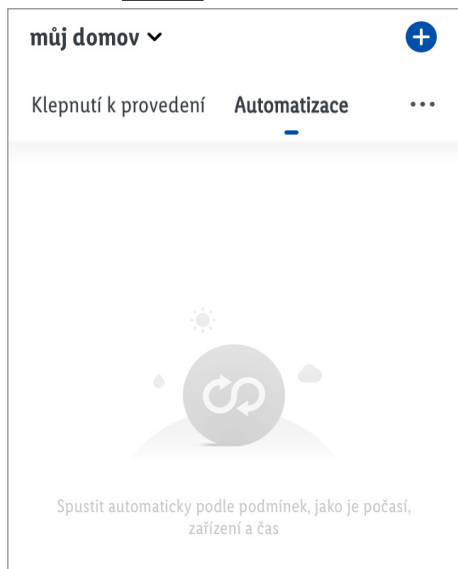

2. Možnosti výběru:

- **Provést**
nebo
- **Automatizace**

Příklad

1. Klepněte na **Automatizace**.
2. Klepněte na  v pravém horním rohu.
3. Klepněte na **Když se změní počasí**.
4. Klepněte na **Počasí**.
5. Klepněte na **Slunečno**.
6. Klepněte na **Dále**.
7. Klepněte na **Provozovat přístroj**.
8. Vyberte název své žaluzie.
9. Klepněte na **Ovládat**.
10. Klepněte na **Zavřít**.
11. Klepněte na **ULOŽIT**.
12. Klepněte na **Dále** v horním pravém rohu pro ukončení nastavení.

13. Klepněte na **ULOŽIT**.

14. Klepněte na **ANO** pro potvrzení nastavení.

● Resetovat výrobek ručně (Reset)

- Podržte tlačítko  **3** a tlačítko  **5** stlačená po dobu cca 7 sekund.

-  Tato funkce resetuje pouze data uložená lokálně ve výrobku. Chcete-li rovněž resetovat paměť cloudu, proveďte reset prostřednictvím aplikace (viz „Rozšířené funkce“, **Oddělte a vymažte všechna data**).

● Čištění a péče

● Čištění

-  **VAROVÁNÍ! Nebezpečí úrazu elektrickým proudem!** Při čištění nebo provozu nesmí být elektrické části ponořeny do vody nebo jiných kapalin. Nedržte výrobek pod tekoucí vodou.

- Napájecí adaptér USB **22** oddělte před čištěním od sítě.
- Nedovolte, aby dovnitř výrobku pronikla voda nebo jiné kapaliny.
- K čištění výrobku a jeho příslušenství nepoužívejte žádné abrazivní prostředky, agresivní roztoky nebo tvrdé kartáče.
- Tkanina žaluzie **1** není pratelná.
- Výrobek a jeho příslušenství čistěte lehce navlhčeným hadříkem.
- Nechte všechny části uschnout.

● Skladování

- Uchovávejte výrobek na suchém, pro děti nedostupném místě.
- Výrobek skladujte, když není používán, v původním obalu.

● Odstraňování chyb

Problém	Příčina	Řešení
Výrobek není ovladatelný.	Vzdálenost mezi gatewayem a výrobkem je příliš velká	Změňte výrobek nebo gateway.
	Sítěny nebo překážky mezi gatewayem a výrobkem	
	Žádný proud	Nabijte akumulátor.
Při vyjždění žaluzie 1 nahoru zůstane žaluzie stát cca 2 cm pod nejvyšší polohou.	Žaluzii 1 nelze posunout do úplně nejvyšší polohy.	1. Posuňte posuvný spínač 2 dolů do polohy OFF , abyste výrobek vypnuli 2. Posuňte posuvný spínač nahoru do polohy ON , abyste výrobek zapnuli. Žaluzie 1 se automaticky přesune do nejvyšší polohy.

● Zlikvidování

- ① Před předáním výrobku někomu dalšímu, před likvidací nebo před vrácením výrobci zajistěte, aby byla z výrobku a z cloudu odstraněna všechna data.

Postupujte podle následující kapitoly:

„Rozšířené funkce“, položka nabídky:

Oddělte a vymažte všechna data

Obal se skládá z ekologických materiálů, které můžete zlikvidovat prostřednictvím místních sběrů recyklovatelných materiálů.



Při třídění odpadu se řiďte podle označení obalových materiálů zkratkami (a) a čísly (b), s následujícími významy: 1-7: umělé hmoty/20-22: papír a lepenka/80-98: složené látky.

Výrobek:



○ možnostech likvidace vysloužilých zařízení se informujte u správy vaší obce nebo města.



V zájmu ochrany životního prostředí vysloužilý výrobek nevyhazujte do domovního odpadu, ale předejte k odborné likvidaci. O sběrnách a jejich otevíracích hodinách se můžete informovat u příslušné správy města nebo obce.

Vadné nebo vybité baterie resp. akumulátory se musí, podle směrnice 2006/66/ES a jejich příslušných změn, recyklovat. Baterie, akumulátory i výrobek odevzdejte zpět do nabízených sběrů.



Ekologické škody v důsledku chybné likvidace baterií/akumulátorů!

Baterie/akumulátory se nesmí zlikvidovat v domácím odpadu. Mohou obsahovat jedovaté těžké kovy a musí se zpracovávat jako zvláštní odpad. Chemické symboly těžkých kovů: Cd = kadmium, Hg = rtuť, Pb = olovo. Proto odevzdejte opotřebované baterie/akumulátory u komunální sběry.

● Zjednodušené ES prohlášení o shodě

OWIM GmbH & Co. KG, Stiftsbergstraße 1, 74167 Neckarsulm, NĚMECKO, tímto prohlašuje, že výrobek AUTOMATICKÁ ZATEMŇOVACÍ ROLETA HG09648/HG09649 odpovídá směrnicím 2014/53/EU, 2011/65/EU a 2009/125/ES.

Úplný text ES prohlášení o shodě najdete na následující internetové adrese: www.owim.com



● Záruka

Výrobek byl vyroben s nejvyšší pečlivostí podle přísných kvalitativních směrnic a před odesláním prošel výstupní kontrolou. V případě závad máte možnost uplatnění zákonných práv vůči prodejci. Vaše práva ze zákona nejsou omezena naší níže uvedenou zárukou.

Na tento artikl platí 3 záruka od data zakoupení. Záruční lhůta začíná od data zakoupení.

Uschovejte si dobře originál pokladní stvrzenky. Tuto stvrzenku budete potřebovat jako doklad o zakoupení.

Pokud se do 3 let od data zakoupení tohoto výrobku vyskytne vada materiálu nebo výrobní vada, výrobek Vám – dle našeho rozhodnutí – bezplatně opravíme nebo vyměníme. Tato záruka zaniká, jestliže se výrobek poškodí, neodborně použil nebo neobdržel pravidelnou údržbu.

Záruka platí na vady materiálu a výrobní vady. Tato záruka se nevztahuje na díly výrobku podléhající opotřebení (např. na baterie), dále na poškození křehkých, choulostivých dílů, např. vypínačů, akumulátorů nebo dílů zhotovených ze skla.

U tohoto výrobku platí záruční doba také pro akumulátor.

● Postup v případě uplatňování záruky

Pro zajištění rychlého zpracování Vašeho případu se řiďte následujícími pokyny:

Pro všechny požadavky si připravte pokladní stvrzenku a číslo artiklu (IAN 415185_2204/415186_2204) jako doklad o zakoupení.

Číslo artiklu najdete na typovém štítku, gravuře, titulní stránce návodu (vlevo dole) nebo na nálepce na zadní nebo spodní straně.

V případě poruch funkce nebo jiných závad nejdříve kontaktujte, telefonicky nebo e-mailem, v následujícím textu uvedené servisní oddělení.

Výrobek registrovaný jako vadný potom můžete s příloženým dokladem o zakoupení (pokladní stvrzenkou) a údaji k závadě a kdy k ní došlo, bezplatně zaslat na adresu servisu, která Vám byla sdělena.

● Servis

 **Servis Česká republika**

Tel.: 800600632

E-Mail: owim@lidl.cz

OWIM GmbH & Co. KG

Stiftsbergstraße 1
74167 Neckarsulm
GERMANY

Model No.: HG09648/HG09649

Version: 10/2022

IAN 415185_2204

IAN 415186_2204

