



## **Filtertüten / Vacuum Cleaner Dust Bags / Sacs pour aspirateur PFT 30 A1**

(DE) (AT) (CH)

### **Filtertüten**

Originalbetriebsanleitung

(FR) (BE)

### **Sacs pour aspirateur**

Traduction des instructions d'origine

(PL)

### **Filtry**

Tłumaczenie oryginalnej instrukcji obsługi

(SK)

### **Filtračné vrecká**

Preklad originálneho návodu na obsluhu

(GB) (IE)

### **Vacuum Cleaner Dust Bags**

Translation of the original instructions

(NL) (BE)

### **Filterzakken**

Vertaling van de originele gebruiksaanwijzing

(CZ)

### **Filtrační sáčky**

Překlad originálního provozního návodu

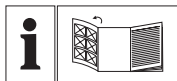

DE AT CH

Klappen Sie vor dem Lesen die Seite mit den Abbildungen aus und machen Sie sich anschließend mit allen Funktionen des Gerätes vertraut.

---

GB IE

Before reading, unfold the page containing the illustrations and familiarise yourself with all functions of the device.

---

FR BE

Avant de lire le mode d'emploi, ouvrez la page contenant les illustrations et familiarisez-vous ensuite avec toutes les fonctions de l'appareil.

---

NL BE

Vouw vóór het lezen de pagina met de afbeeldingen open en maak u vertrouwd met alle functies van het apparaat.

---

PL

Przed przeczytaniem proszę rozłożyć stronę z ilustracjami, a następnie proszę zapoznać się z wszystkimi funkcjami urządzenia.

---

CZ

Před čtením si otevřete stranu s obrázky a potom se seznamte se všemi funkcemi přístroje.

---

SK

Pred čítaním si odklopte stranu s obrázkami a potom sa oboznámte so všetkými funkciami prístroja.

---

DE / AT / CH	Originalbetriebsanleitung	Seite	4
GB / IE	Translation of the original instructions	Page	6
FR / BE	Traduction des instructions d'origine	Page	8
NL / BE	Vertaling van de originele gebruiksaanwijzing	Pagina	10
PL	Tłumaczenie oryginalnej instrukcji obsługi	Strona	12
CZ	Překlad originálního provozního návodu	Strana	14
SK	Preklad originálneho návodu na obsluhu	Strana	16

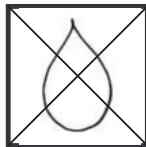
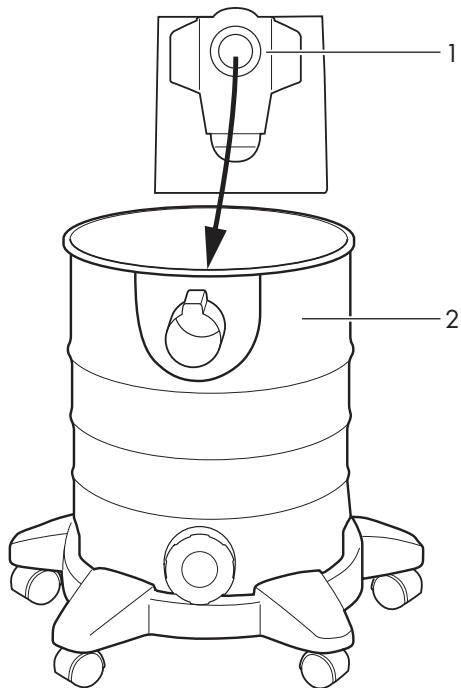
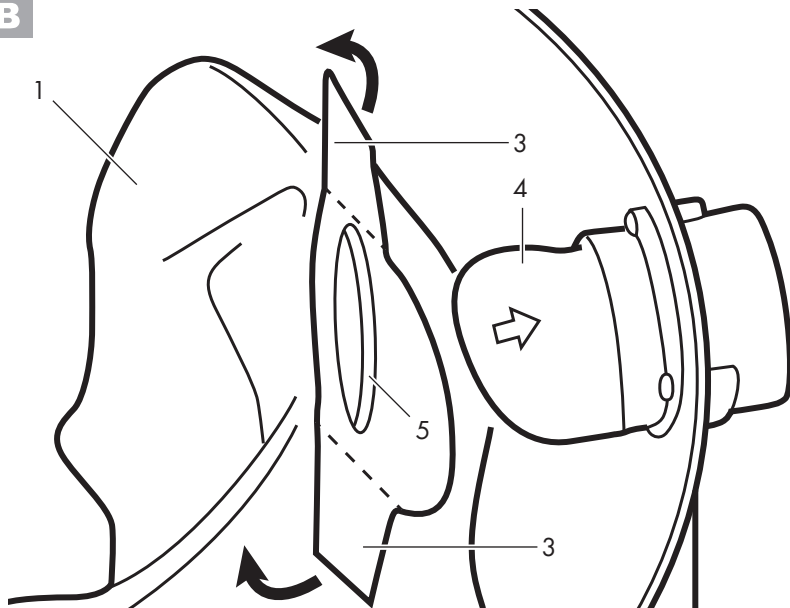
**A****B**

## Inhalt

**Einleitung**..... 4  
**Bestimmungsgemäße Verwendung** ..... 4  
**Allgemeine Beschreibung** ..... 4  
 Lieferumfang..... 4  
 Übersicht ..... 4  
 Funktionsbeschreibung ..... 4  
**Technische Daten**..... 4  
**Bildzeichen** ..... 5  
 Filterbeutel anbringen ..... 5  
**Reinigung/Wartung** ..... 5  
 Allgemeine Reinigungsarbeiten ..... 5  
**Entsorgung/Umweltschutz**..... 5  
**Zubehör**..... 5  
**Service-Center** ..... 5  
**Importeur** ..... 5

## Einleitung



Die Betriebsanleitung ist Bestandteil dieses Produktes. Sie enthält wichtige Hinweise für Sicherheit, Gebrauch und Entsorgung. Machen Sie sich vor der Benutzung des Produktes mit allen Bedien- und Sicherheitshinweisen vertraut. Benutzen Sie das Produkt nur wie beschrieben und für die angegebenen Einsatzbereiche. Bewahren Sie die Anleitung gut auf und händigen Sie alle Unterlagen bei Weitergabe des Gerätes an Dritte mit aus.

## Bestimmungsgemäße Verwendung

Das Produkt ist zum Trockensaugen vorgesehen. Das Aufsaugen von brennbaren, explosiven oder gesundheitsgefährdenden Stoffen ist verboten.

Der Hersteller haftet nicht für Schäden, die durch bestimmungswidrigen Gebrauch oder falsche Bedienung verursacht wurden.

## Allgemeine Beschreibung



Die Abbildungen finden Sie auf der Ausklappseite.

## Lieferumfang

Packen Sie das Gerät aus und kontrollieren Sie, ob es vollständig ist:

Entsorgen Sie das Verpackungsmaterial ordnungsgemäß.

- 10 x Filtertüte
- Betriebsanleitung

## Übersicht

### Gehäuse



- 1 Filtertüte
- 2 Saugbehälter (nicht im Lieferumfang)



- 3 seitliche Laschen
- 4 Einsaugstutzen des Sauganschlusses (nicht im Lieferumfang)
- 5 Dichtungsring

## Funktionsbeschreibung

Die Funktionen der Bedienteile entnehmen Sie bitte den nachfolgenden Beschreibungen.

## Technische Daten

<b>Filtertüten</b> .....	<b>PFT 30 A1</b>
Volumen.....	30 l

kompatible Parkside Geräte:

- mit Saugstutzen: Ø 59-70 mm
- Abstand Behälterboden zu Saugstutzen: 21-30 cm

unter anderem:

- PNTS 1400 A1, B1, C1, D1, E2, F2
- PNTS 1500 A1, B2, B3, C4

## Bildzeichen



Nicht zum Aufsaugen von Flüssigkeiten geeignet.



Zum Aufsaugen von trockenem Schmutz aus Haushalt, Garage und Werkstatt.

## B Filterbeutel anbringen

1. Knicken Sie die seitlichen Laschen (3) am Papierfilterbeutel (1) an der Perforation.
2. Falten Sie den Papierfilterbeutel (1) komplett auf und stülpen Sie diesen über den innen liegenden Einsaugstutzen des Sauganschlusses (4).  
Der Dichtungsring (5) an der Filterbeutelöffnung muss den Steg am Einsaugstutzen vollständig umschließen.

## Reinigung/Wartung



Ziehen Sie den Netzstecker.  
Gefahr durch elektrischen Schlag.

## Allgemeine Reinigungsarbeiten

- Tauschen Sie einen vollen Papierfilterbeutel (A 1) aus (Nachbestellung siehe „Zubehör“).

## Entsorgung/ Umweltschutz

Führen Sie Gerät, Zubehör und Verpackung einer umweltgerechten Wiederverwertung zu.

## Zubehör

**Zubehör erhalten Sie unter [www.grizzly-service.eu](http://www.grizzly-service.eu)**

Sollten Sie Probleme mit dem Bestellvorgang haben, verwenden Sie bitte das Kontaktformular. Bei weiteren Fragen wenden Sie sich an das „Service-Center“.

## Service-Center

**DE Service Deutschland**  
Tel.: 0800 54 35 111  
E-Mail: [grizzly@lidl.de](mailto:grizzly@lidl.de)  
**IAN 311039\_1904**

**AT Service Österreich**  
Tel.: 0820 201 222  
(0,15 EUR/Min.)  
E-Mail: [grizzly@lidl.at](mailto:grizzly@lidl.at)  
**IAN 311039\_1904**

**CH Service Schweiz**  
Tel.: 0842 665566  
(0,08 CHF/Min.,  
Mobilfunk max. 0,40 CHF/Min.)  
E-Mail: [grizzly@lidl.ch](mailto:grizzly@lidl.ch)  
**IAN 311039\_1904**

## Importeur

Bitte beachten Sie, dass die folgende Anschrift keine Serviceanschrift ist. Kontaktieren Sie zunächst das oben genannte Service-Center.

**Grizzly Tools GmbH & Co. KG**  
Stockstädter Straße 20  
DE-63762 Großostheim  
DEUTSCHLAND  
[www.grizzly-service.eu](http://www.grizzly-service.eu)

## Content

<b>Introduction</b> .....	<b>6</b>
<b>Proper use</b> .....	<b>6</b>
<b>General description</b> .....	<b>6</b>
Scope of delivery .....	6
Overview .....	6
Description of functions.....	6
<b>Technical data</b> .....	<b>6</b>
<b>Graphical symbols</b> .....	<b>7</b>
Attaching the filter bag .....	7
<b>Cleaning/maintenance</b> .....	<b>7</b>
General cleaning work .....	7
<b>Disposal/environmental protection</b> .....	<b>7</b>
<b>Accessories</b> .....	<b>7</b>
<b>Service-Center</b> .....	<b>7</b>
<b>Importer</b> .....	<b>7</b>

## Introduction

 The operating instructions form part of this product. They contain important information on safety, use and disposal. Before using the product, you should familiarise yourself with all operating and safety instructions. Use the product only as described and for the stated fields of application. Store the manual carefully and ensure that all documents are handed over in the event that the device is passed on to another user.

## Proper use

The product is intended for dry suction. The suction of flammable, explosive or substances hazardous to health is prohibited. The manufacturer is not liable for damage caused by improper use or incorrect operation.

## General description



The illustrations can be found on the fold-out page.

## Scope of delivery

Unpack the device and check for completeness:

- Dispose of the packaging material properly.
- 10 x filter bags
  - Operating instructions

## Overview

### Housing

**A**

- 1 Filter bag
- 2 Suction container (not included in the scope of delivery)

**B**

- 3 Side flaps
- 4 Suction fitting of the suction connection (not included in the scope of delivery)
- 5 Sealing ring

## Description of functions

Please refer to the descriptions below for the functions of the operating elements.

## Technical data

**Filter bags.....PFT 30 A1**  
Volume ..... 30 l

Compatible Parkside devices:

- With suction fitting: Ø 59-70 mm
- Distance of container base from suction fittings: 21-30 cm

Amongst others

PNTS 1400 A1, B1, C1, D1, E2, F2  
PNTS 1500 A1, B2, B3, C4

## Graphical symbols



Not suitable for sucking up liquids.



For sucking up dry dirt from the house, garage and workshop.

### **B** Attaching the filter bag

1. Bend the side flaps (3) on the paper filter bag (1) onto the perforation.
2. Unfold the paper filter bag (1) completely and invert it over the internal suction fitting of the suction connection (4). The sealing ring (5) on the filter bag opening must fully surround the connector on the suction fitting.

## Cleaning/maintenance



Remove the mains plug.  
Danger of electric shock.

## General cleaning work

When full, replace the paper filter bag (**A** 1) (for reordering, see 'Accessories').

## Disposal/environmental protection

The appliance, accessories and packaging should be properly recycled.

## Accessories

**Spare parts and accessories can be obtained at**  
**www.grizzly-service.eu**

If you have issues ordering, please use the contact form. If you have any other questions, contact the "Service-Center".

## Service-Center



### Service Great Britain

Tel.: 0800 4047 657  
E-Mail: grizzly@lidl.co.uk  
**IAN 311039\_1904**



### Service Ireland

Tel.: 1 890 930 034  
(0,08 EUR/Min., (peak))  
(0,06 EUR/Min., (off peak))  
E-Mail: grizzly@lidl.ie  
**IAN 311039\_1904**

## Importer

Please note that the following address is not a service address. Please initially contact the service centre specified above.

### Grizzly Tools GmbH & Co. KG

Stockstädter Straße 20  
DE-63762 Großostheim  
GERMANY  
www.grizzly-service.eu

## Sommaire

<b>Introduction .....</b>	<b>8</b>
<b>Utilisation conforme .....</b>	<b>8</b>
<b>Description générale .....</b>	<b>8</b>
Matériel livré .....	8
Aperçu .....	8
Description fonctionnelle .....	8
<b>Caractéristiques techniques .....</b>	<b>8</b>
<b>Symboles .....</b>	<b>9</b>
Placer le sachet-filtre .....	9
<b>Nettoyage/Entretien.....</b>	<b>9</b>
Travaux généraux de nettoyage .....	9
<b>Élimination/Protection de l'environnement.....</b>	<b>9</b>
<b>Accessoires .....</b>	<b>9</b>
<b>Service-Center .....</b>	<b>9</b>
<b>Importeur .....</b>	<b>9</b>

## Introduction



La notice d'utilisation fait partie intégrante du produit. Elle contient des informations importantes sur la sécurité, l'utilisation et la mise au rebut. Avant l'utilisation du produit, familiarisez-vous avec toutes les consignes d'utilisation et de sécurité. Utilisez le produit uniquement de la façon décrite et pour les domaines d'applications indiqués. Veillez à bien conserver la notice et à délivrer l'ensemble de la documentation lors d'une cession de l'appareil à des tierces personnes.

## Utilisation conforme

Le produit est destiné à l'aspiration à sec. L'aspiration de substances inflammables, explosives ou nocives pour la santé est interdite.

Le fabricant ne peut être tenu pour responsable des dommages causés par une utilisation inappropriée ou par une manipulation incorrecte.

## Description générale



Vous trouverez les représentations sur le volet rabattable.

## Matériel livré

Déballiez l'appareil et contrôlez s'il est au complet :

Éliminez correctement les matériaux d'emballage.

- 10 x sacs-filtres
- Notice d'utilisation

## Aperçu



### Boîtier

- 1 Sac-filtre
- 2 Cuve d'aspiration (non fourni)



- 3 Languettes latérales
- 4 Embout d'aspiration du raccord d'aspiration (non fourni)
- 5 Joint d'étanchéité

## Description fonctionnelle

Pour savoir quelles fonctions remplissent les organes, veuillez vous reporter aux descriptions suivantes.

## Caractéristiques techniques

**Sacs pour aspirateurs .....PFT 30 A1**  
Capacité..... 30 l

Appareils Parkside compatibles :

- avec embout d'aspiration : Ø 59-70 mm
- Distance fond de la cuve - embouts d'aspiration : 21-30 cm

entre autres :

PNTS 1400 A1, B1, C1, D1, E2, F2  
PNTS 1500 A1, B2, B3, C4



## Symboles



Ce filtre ne convient pas à l'aspiration de liquides.



Pour aspirer les souillures sèches à la maison, au garage et à l'atelier.

### B Placer le sachet-filtre

1. Cliquez, sur la perforation, les languettes latérales (3) sur le sachet-filtre en papier (1).
2. Dépliez entièrement le sac filtrant en papier (1) et placez-le sur les embouts d'aspiration du raccord d'aspiration qui se trouvent à l'intérieur (4).  
Le joint d'étanchéité (5) sur l'ouverture du sachet-filtre doit enfermer complètement la bride sur l'embout d'aspiration.

## Nettoyage/Entretien



Débranchez la fiche secteur.  
Risque d'électrocution.

## Travaux généraux de nettoyage

Remplacez un sachet-filtre en papier (A 1) complet (réapprovisionnement voir « Accessoires »).

## Élimination/Protection de l'environnement

Introduisez l'appareil, les accessoires et l'emballage dans un circuit de recyclage respectueux de l'environnement.

## Accessoires

**Vous obtiendrez des pièces de rechange et des accessoires à l'adresse [www.grizzly-service.eu](http://www.grizzly-service.eu)**

Si vous avez des problèmes lors du passage de la commande, merci d'utiliser le formulaire de contact. Pour toute autre question, adressez-vous au "Service-Center".

## Service-Center



### Service France

Tel.: 0800 919270  
E-Mail: [grizzly@lidl.fr](mailto:grizzly@lidl.fr)  
IAN 311039\_1904



### Service Belgique

Tel.: 070 270 171  
(0,15 EUR/Min.)  
E-Mail: [grizzly@lidl.be](mailto:grizzly@lidl.be)  
IAN 311039\_1904

## Importeur

Veillez noter que l'adresse suivante n'est pas une adresse de service après-vente. Contactez d'abord le service après-vente cité plus haut.

### Grizzly Tools GmbH & Co. KG

Stockstädter Straße 20  
63762 Großostheim  
ALLEMAGNE  
[www.grizzly-service.eu](http://www.grizzly-service.eu)

## Inhoud

<b>Inleiding</b> .....	<b>10</b>
<b>Reglementair gebruik</b> .....	<b>10</b>
<b>Algemene beschrijving</b> .....	<b>10</b>
Inhoud van het pakket .....	10
Overzicht .....	10
Functiebeschrijving .....	10
<b>Technische gegevens</b> .....	<b>10</b>
<b>Pictogrammen</b> .....	<b>11</b>
Filterzak aanbrengen .....	11
<b>Reiniging/onderhoud</b> .....	<b>11</b>
Algemene reiniging .....	11
<b>Afval/milieubescherming</b> .....	<b>11</b>
<b>Accessoires</b> .....	<b>11</b>
<b>Service-Center</b> .....	<b>11</b>
<b>Importeur</b> .....	<b>11</b>

## Inleiding

 Deze bedieningshandleiding maakt deel uit van het product. Ze bevat belangrijke instructies over de veiligheid, het gebruik en de afvoer van het product. Zorg ervoor dat u vertrouwd bent met alle bedienings- en veiligheidsinstructies voordat u het product gebruikt. Gebruik het product alleen zoals beschreven en alleen voor de vermelde toepassingen. Bewaar de handleiding zorgvuldig en geef alle documentatie mee wanneer u het apparaat aan derden doorgeeft.

## Reglementair gebruik

Dit product is bedoeld voor het droog stofzuigen. Het opzuigen van brandbare, ontplofbare of andere voor de gezondheid schadelijke producten, is verboden. De fabrikant is niet aansprakelijk voor schade die voortvloeit uit oneigenlijk gebruik of een foute bediening.

## Algemene beschrijving



De afbeeldingen bevinden zich op de uitklappagina.

## Inhoud van het pakket

Pak het apparaat uit en controleer of het volledig is.

Voer het verpakkingsmateriaal af zoals reglementair voorgeschreven.

- 10 x filterzakken
- Bedieningshandleiding

## Overzicht

### Behuizing



- 1 Filterzak
- 2 Stofbak (niet meegeleverd)



- 3 Laterale vleugels
- 4 Zuigmond van de zuigaansluiting (niet meegeleverd)
- 5 Dichtingsring

## Functiebeschrijving

De functie van de verschillende bedieningsonderdelen is hieronder beschreven.

## Technische gegevens

**Filterzakken**.....PFT 30 A1  
Volume ..... 30 l

compatibele Parkside-apparaten:

- met zuigmond: Ø 59-70 mm
- Afstand bodem van stofbak tot zuigmond: 21-30 cm

onder andere:

PNTS 1400 A1, B1, C1, D1, E2, F2  
PNTS 1500 A1, B2, B3, C4

## Pictogrammen



Niet geschikt voor het opzuigen van vloeistoffen.



Voor het opzuigen van droog vuil in woningen, garages en werkplaatsen.

## B Filterzak aanbrengen

1. Buig de laterale vleugels (3) van de papieren filterzak (1) om aan de perforatie.
2. Vouw de papieren filterzak (1) volledig open en steek hem over de interne zuigmond van de zuigaansluiting (4). De dichtingsring (5) van de opening van de filterzak moet volledig rond de boord van de zuigmond zitten.

## Reiniging/onderhoud



Haal de stekker uit het wandstopcontact. Gevaar door elektrische schok.

## Algemene reiniging

Vervang de papieren filterzak (A 1) wanneer hij vol is (om filterzakken te bestellen, zie "Accessoires").

## Afval/milieubescherming

Voer afgedankte apparaten, toebehoren en verpakkingsmaterialen op milieuvriendelijke manier af.

## Accessoires

### Reserveonderdelen en accessoires verkrijgt u op [www.grizzlyl-service.eu](http://www.grizzlyl-service.eu)

Ondervindt u problemen bij het orderproces, gebruik dan het contactformulier. Bij andere vragen neemt u contact op met het "Service-Center".

## Service-Center

**NL Service Nederland**  
Tel.: 0900 0400223  
(0,10 EUR/Min.)  
E-Mail: [grizzly@lidl.nl](mailto:grizzly@lidl.nl)  
**IAN 311039\_1904**

**BE Service België**  
Tel.: 070 270 171  
(0,15 EUR/Min.)  
E-Mail: [grizzly@lidl.be](mailto:grizzly@lidl.be)  
**IAN 311039\_1904**

## Importeur

Gelieve in acht te nemen dat het volgende adres geen serviceadres is. Contacteer in eerste instantie het hoger vermelde servicecenter.

**Grizzly Tools GmbH & Co. KG**  
Stockstädter Straße 20  
63762 Großostheim  
DUITSLAND  
[www.grizzlyl-service.eu](http://www.grizzlyl-service.eu)

## Spis treści

<b>Wstęp</b> .....	<b>12</b>
<b>Przeznaczenie</b> .....	<b>12</b>
<b>Opis ogólny</b> .....	<b>12</b>
Zawartość opakowania .....	12
Przegląd .....	12
Opis działania .....	12
<b>Dane techniczne</b> .....	<b>12</b>
<b>Symbol</b> .....	<b>13</b>
Zakładanie worka filtracyjnego .....	13
<b>Czyszczenie/Konserwacja</b> .....	<b>13</b>
Ogólne czyszczenie prace .....	13
<b>Usuwanie i ochrona środowiska</b> ..	<b>13</b>
<b>Akcesoria</b> .....	<b>13</b>
<b>Service-Center</b> .....	<b>13</b>
<b>Importer</b> .....	<b>13</b>

## Wstęp



Instrukcja obsługi jest częścią składową produktu. Zawiera ona ważne wskazówki dotyczące bezpieczeństwa, eksploatacji i utylizacji. Przed rozpoczęciem użytkowania produktu należy się zapoznać ze wszystkimi wskazówkami dotyczącymi obsługi i bezpieczeństwa. Produkt należy użytkować tylko zgodnie z opisem i podanym przeznaczeniem. Instrukcję należy przechowywać starannie, a w przypadku przekazania produktu osobom trzecim należy dostarczyć nabywcy kompletną dokumentację.

## Przeznaczenie

Produkt jest przeznaczony do odkurzania na sucho. Zabronione jest zasysanie substancji łatwopalnych, wybuchowych lub szkodliwych dla zdrowia.

Producent nie odpowiada za szkody wywołane niezgodnym z przeznaczeniem stosowaniem lub nieprawidłową obsługą urządzenia.

## Opis ogólny



Ilustracje znajdują się na okładce przednie.

## Zawartość opakowania

Rozpakuj urządzenie i sprawdź, czy jest ono kompletne:

Prawidłowo posegreguj i usuń materiały opakowania.

- 10 x Worek filtracyjny
- Instrukcja obsługi

## Przegląd



### Obudowa

- 1 Worek filtracyjny
- 2 Zbiornik ssący (brak w wyposażeniu)



- 3 Wypustki boczne
- 4 Króciec przyłącza ssawnego (brak w wyposażeniu)
- 5 Pierścień uszczelniający

## Opis działania

Funkcje elementów urządzenia są podane w poniższym opisie.

## Dane techniczne

**Worek filtracyjny** .....**PFT 30 A1**  
 Pojemność..... 30 l

kompatybilne urządzenia marki Parkside:

- z króćcem ssawnym: Ø 59-70 mm
- Ostęp dna zbiornika od króćca ssawnego: 21-30 cm

między innymi:

PNTS 1400 A1, B1, C1, D1, E2, F2

PNTS 1500 A1, B2, B3, C4

## Symbol



Nie nadaje się do zasysania cieczy.



Do odsysania suchych zanieczyszczeń w domu, garażu i warsztacie.

## B Zakładanie worka filtracyjnego

1. Zegnij boczne wypustki (3) na papierowym worku filtracyjnym (1) w miejscu perforacji.
2. Rozwiń całkowicie papierowy worek filtracyjny (1) i załóż go na znajdujący się wewnątrz króciec przyłącza ssawnego (4).  
Pierścień uszczelniający (5) na otworze worka filtracyjnego musi całkowicie objąć szyjkę króćca ssawnego.

## Czyszczenie/Konserwacja



Wyjmij wtyczkę urządzenia z gniazdka Niebezpieczeństwo porażenia prądem elektrycznym.

## Ogólne czyszczenie prace

- Wymieniaj pełny worek filtracyjny (A 1) (zamówienia patrz „Akcesoria”).

## Usuwanie i ochrona środowiska

Przekaż urządzenie, jego akcesoria i opakowanie do zgodnej z przepisami o ochronie środowiska naturalnego utylizacji.

## Akcesoria

**Części zamienne i akcesoria można zakupić na [www.grizzly-service.eu](http://www.grizzly-service.eu)**

W przypadku problemów z zamawianiem należy skorzystać z formularza kontaktowego. W razie kolejnych pytań należy zwracać się do „Service-Center”.

## Service-Center



**Serwis Polska**

Tel.: 22 397 4996

E-Mail: [grizzly@lidl.pl](mailto:grizzly@lidl.pl)

IAN 311039\_1904

## Importer

Prosimy mieć na uwadze, że poniższy adres nie jest adresem serwisu. Prosimy o kontakt z wymienionym wyżej centrum serwisowym.

**Grizzly Tools GmbH & Co. KG**

Stockstädter Straße 20

DE-63762 Großostheim

NIEMCY

[www.grizzly-service.eu](http://www.grizzly-service.eu)

## Obsah

<b>Úvod</b> .....	<b>14</b>
<b>Použití dle určení</b> .....	<b>14</b>
<b>Obecný popis</b> .....	<b>14</b>
Rozsah dodávky .....	14
Přehled .....	14
Popis funkce .....	14
<b>Technické údaje</b> .....	<b>14</b>
<b>Piktogramy</b> .....	<b>15</b>
Vložení filtračního sáčku .....	15
<b>Čištění/údržba</b> .....	<b>15</b>
Obecné čisticí práce .....	15
<b>Likvidace/ochrana životního prostředí</b> .....	<b>15</b>
<b>Příslušenství</b> .....	<b>15</b>
<b>Service-Center</b> .....	<b>15</b>
<b>Dovozce</b> .....	<b>15</b>

## Úvod



Návod k obsluze je součástí tohoto výrobku. Obsahuje důležité pokyny pro bezpečnost, použití a likvidaci. Před použitím výrobku se seznamte se všemi provozními a bezpečnostními pokyny. Používejte výrobek pouze tak, jak je popsáno a pro určené oblasti použití. Návod dobře uskladněte na vhodném místě a při předání přístroje třetím osobám jim odevzdejte také veškeré podklady.

## Použití dle určení

Výrobek je určen k suchému vysávání. Nasávání hořlavých, výbušných nebo nebezpečných látek je zakázáno. Výrobce neručí za škody způsobené nesprávným použitím nebo nesprávnou obsluhou.

## Obecný popis



Ilustrace nejdůležitějších funkčních dílů naleznete na výkopné stránce.

## Rozsah dodávky

Vybalte přístroj a zkontrolujte, zda je kompletní.

Obalový materiál zlikvidujte správně dle předpisů.

- 10 x filtrační sáček
- návod k obsluze

## Přehled



### Kryt

- 1 filtrační sáček
- 2 sací nádoba (není součástí rozsahu dodávky)



- 3 boční jazyčky
- 4 nasávací hrdlo sací přípojky (není součástí rozsahu dodávky)
- 5 těsnicí kroužek

## Popis funkce

Funkce ovládacích prvků naleznete v následujících popisech.

## Technické údaje

**Filtrační sáčky**.....PFT 30 A1  
Objem..... 30 l

Kompatibilní přístroje Parkside:

- s nasávacím hrdlem: Ø 59-70 mm
- Vzdálenost mezi dnem nádoby a nasávacím hrdlem: 21-30 cm

mimo jiné:

PNTS 1400 A1, B1, C1, D1, E2, F2

PNTS 1500 A1, B2, B3, C4

## Piktogramy



Není vhodné k nasávání tekutin.



K nasávání suchých nečistot v domácnosti, garáži a dílně.

## B Vložení filtračního sáčku

1. Ohněte boční jazýčky (3) na papírovém filtračním sáčku (1) na perforaci.
2. Kompletně rozložte papírový filtrační sáček (1) a přehněte jej přes vnitřní nasávací hrdlo sací přípojky (4). Těsnicí kroužek (5) na otvoru filtračního sáčku musí zcela obklopit příčku na nasávacím hrdle.

## Čištění/údržba



Vytáhněte síťovou zástrčku. Nebezpečí úrazu elektrickým proudem.

## Obecné čisticí práce

Vyměňte plný papírový filtrační sáček (A 1) (doobjednání viz „Náhradní díly/příslušenství“).

## Likvidace/ochrana životního prostředí

Zařízení, příslušenství a balení zneškodněte ekologickou recyklací.

## Příslušenství

**Náhradní díly a příslušenství  
obdržíte na stránkách  
[www.grizzly-service.eu](http://www.grizzly-service.eu)**

Pokud máte problémy při objednávání, použijte prosím kontaktní formulář.

V případě jakýchkoliv dalších dotazů se obraťte na servisní středisko / „Service-Center“.

## Service-Center



**Servis Česko**

Tel.: 800143873

E-Mail: [grizzly@lidl.cz](mailto:grizzly@lidl.cz)

IAN 311039\_1904

## Dovozce

Prosím, respektujte, že následující adresa není adresou servisu. Nejdříve kontaktujte shora uvedené servisní středisko.

**Grizzly Tools GmbH & Co. KG**

Stockstädter Straße 20  
DE-63762 Großostheim  
NĚMECKO  
[www.grizzly-service.eu](http://www.grizzly-service.eu)

## Obsah

Úvod.....	16
Používanie podľa určenia .....	16
Všeobecný opis.....	16
Rozsah dodávky .....	16
Prehľad .....	16
Popis funkcie .....	16
Technické údaje.....	16
znaky.....	17
Upevnenie filtračného vrečka.....	17
Čistenie/údržba .....	17
Bežné čistiace práce .....	17
Likvidácia/ochrana životného ....	17
Príslušenstvo.....	17
Service-Center .....	17
Dovozca.....	17

## Úvod

 Návod na používanie je súčasťou tohto výrobku. Obsahuje dôležité pokyny pre bezpečnosť, používanie a likvidáciu. Pred použitím výrobku sa oboznámte so všetkými obslužnými a bezpečnostnými pokynmi. Výrobok používajte iba ako je opísané a na uvedenej oblasti použitia. Návod si dobre uschovajte a pri odovzdávaní prístroja tretej osobe dodajte tiež všetky podklady.

## Používanie podľa určenia

Prístroj je určený na suché vysávanie. Vysávanie horľavých, výbušných alebo zdravie ohrozujúcich látok je zakázané. Výrobca neručí za škody, ktoré vzniknú iným používaním než podľa určenia alebo nesprávnou obsluhou.

## Všeobecný opis



Obrázky nájdete na výklopnej strane.

## Rozsah dodávky

Vybaľte prístroj a skontrolujte, či je kompletný:

- Obalový materiál riadne zlikvidujte.
- 10 x filtračné vrečko
- Návod na používanie

## Prehľad



### Teleso

- 1 Filtračné vrečko
- 2 Nasávací nádob (nie je súčasťou dodávky)



- 3 Bočné spony
- 4 Nasávacie hrdlo nasávacej hadice (nie je súčasťou dodávky)
- 5 Tesniaci krúžok

## Popis funkcie

Funkcie prvkov obsluhy nájdete v nasledujúcich opisoch.

## Technické údaje

**Filtračné vrečko.....PFT 30 A1**  
Objem..... 30 l

kompatibilné prístroje Parkside:

- so sacou trubicou: Ø 59 – 70 mm
- vzdialenosť dna nádoby k sacej trubici: 21 – 30 cm

okrem iného:

PNTS 1400 A1, B1, C1, D1, E2, F2  
PNTS 1500 A1, B2, B3, C4



## Znaky



Filter nie je vhodný na vysávanie kvapalín.



Na vysávanie suchých nečistôt z domácnosti, garáže a dielne.

**B**

### Upevnenie filtračného vrečka

1. Zalomte bočné spony (3) na papierovom filtračnom vrečku (1) na perforácii.
2. Úplne rozložte papierové filtračné vrečko (1) a založte ho cez vnútorné nasávacie hrdlo nasávacej hadice (4). Tesniaci krúžok (5) na otvore filtračného vrečka musí úplne obklopovať vložku na nasávacom hrdle.

## Čistenie/údržba



Vytiahnite sieťovú zástrčku.  
Nebezpečenstvo úrazu elektrickým prúdom.

### Bežné čistiace práce

- Plné papierové filtračné vrečko (**A** 1) vymeňte (doobjednanie pozri „Náhradné diely/príslušenstvo“).

## Likvidácia/ochrana životného

Zariadenie, príslušenstvo a balenie prineste na ekologické zhodnotenie.

## Príslušenstvo

**Náhradné diely a príslušenstvo nájdete na strane**  
**www.grizzly-service.eu**

Ak by sa mali vyskytnúť problémy s procesom objednávky, použite, prosím, kontaktný formulár. Pri ďalších otázkach sa obráťte na „Service-Center“.

## Service-Center



**Servis Slovensko**

Tel.: 0850 232001

E-Mail: grizzly@lidl.sk

**IAN 311039\_1904**

## Dovozca

Nasledujúca adresa nie je adresa servisu. Najskôr kontaktujte hore uvedené servisné centrum.

### Grizzly Tools GmbH & Co. KG

Stockstädter Straße 20  
DE-63762 Großostheim  
NEMECKO  
www.grizzly-service.eu

**GRIZZLY TOOLS GMBH & CO. KG**

Stockstädter Straße 20  
DE-63762 Großostheim  
GERMANY

Stand der Informationen · Last Information  
Update · Version des informations ·  
Stand van de informatie · Stan informacii ·  
Stav informací · Stav informácií: 09/2019  
Ident.-No.: 30331029092019-8

---

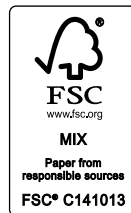

IAN 311039\_1904